

**FUJIFILM**

DIGITAL CAMERA

**X-H1**

Руководство пользователя

## Введение

Благодарим Вас за приобретение данного изделия. Внимательно прочтите и изучите данное руководство, прежде чем начать работать с фотокамерой. Храните данное руководство в таком месте, где с ним смогут ознакомиться все пользователи данного изделия.

### Для получения последней информации

Новейшие версии руководств доступны по адресу:

<http://fujifilm-dsc.com/en-int/manual/>



Доступ к сайту можно получить не только с компьютера, но и со смартфонов и планшетов.



Для получения информации об обновлении прошивки посетите:  
[http://www.fujifilm.com/support/digital\\_cameras/software/](http://www.fujifilm.com/support/digital_cameras/software/)



<b>Список меню</b>	iv
<b>1 Перед началом работы</b>	1
<b>2 Первые шаги</b>	25
<b>3 Основные функции съемки и просмотра</b>	43
<b>4 Запись видео и воспроизведение</b>	49
<b>5 Фотосъемка</b>	55
<b>6 Меню съемки</b>	97
<b>7 Воспроизведение и меню просмотра</b>	151
<b>8 Меню настройки</b>	177
<b>9 Ярлыки</b>	211
<b>10 Периферийные устройства и дополнительные принадлежности</b>	223
<b>11 Соединения</b>	241
<b>12 Технические примечания</b>	255









## Список меню

Параметры меню фотокамеры перечислены ниже.

### Меню съемки

Настройте параметры при съемке фотографий или видеороликов.

 См. стр. 97 для получения подробной информации.

	<b>НАСТРОЙКИ КАЧЕСТВА ИЗОБРАЖЕНИЯ</b>		<b>НАСТРОЙКА АФ/МФ</b>	
	РАЗМЕР ИЗОБР.	98	НАСТР. РАСПОЗН. ЛИЦ/ГЛАЗ	117
	КАЧЕСТВО ИЗОБР.	99	АФ+МФ	118
	ФОРМАТ RAW	99	ПОМОЩЬ РУЧН.ФОК.	119
1/3	ИМИТАЦИЯ. ПЛЕНКИ	100	2/3 ПРОВЕРКА ФОКУСА	119
	ЭФФЕКТ ЗЕРНИСТОСТИ	101	СВЯЗАТЬ ТОЧКУ АЭ И АФ	120
	ДИНАМИЧ. ДИАПАЗОН	101	ПРИНУДИТЕЛЬНЫЙ АФ	120
	ПРИОРИТЕТ ДИАПАЗОНА D	102	ШКАЛА ГЛУБ. ПОЛЯ РЕЗКОСТИ	120
	БАЛАНС БЕЛОГО	102	ПРИОР. СПУСКА/ФОКУСА	120
	ТОН СВЕТОВ	106	3/3 РЕЖИМ СЕНСОРНОГО ЭКРАНА	121
	ТОН ТЕНЕЙ	106		<b>НАСТРОЙКА СЪЕМКИ</b>
	ЦВЕТ	106	НАСТРОЙКА ПРИВОДА	123
2/3	РЕЗКОСТЬ	106	ТАЙМЕР	125
	СНИЖЕНИЕ ШУМА	107	ИНТЕРВ.СЪЕМКА ПО ТАЙМ.	126
	СНИЖ.ШУМ.ДЛ.ЭКСП	107	1/2 ТИП ЗАТВОРА	127
	ОПТИМ.МОДУЛ.СВЕТА	107	УМЕНЬШЕНИЕ МЕРЦАНИЯ	128
	ЦВЕТ.ПРОСТР.	107	АВТОНАСТРОЙКА ISO	128
	УСТР. БИТЫХ ПИКС	108	РЕЖ.СТАБИЛИЗАЦИИ	129
3/3	ВЫБЕР.ПОЛЬЗ.НАСТР	108	НАСТРОЙКА АДАПТЕРА	129
	РЕД/СОХР.ПОЛ.НАСТР	109	2/2 МУЛЬТИЭКСПОЗИЦИЯ	132
			БЕСПРОВ.СВЯЗЬ	133
	<b>НАСТРОЙКА АФ/МФ</b>			<b>НАСТРОЙКА ВСПЫШКИ</b>
	ЗОНА ФОКУСИРОВКИ	110	НАСТРОЙКА ФУНКЦИИ ВСПЫШКИ	134
	РЕЖИМ АФ	111	УДАЛ.ЭФ.КРАСН.ГЛАЗ	134
	НАСТРОЙКИ АФ-С	112	РЕЖИМ БЛОКА TTL	135
1/3	ХРАНИТЬ РЕЖИМ АФ ПО ОРИЕН.	115	НАСТРОЙКА ИНДИКАТОРА	135
	ЭКРАН ТОЧКИ АФ  	115	ГЛАВНЫЕ НАСТРОЙКИ	136
	КОЛ-ВО ТОЧЕК ФОКУСИРОВКИ	116	НАСТРОЙКА СН	136
	ПРЕДВАРИТЕЛ. АФ	116		
	ПОДСВЕТКА АФ	116		

НАСТРОЙКИ ВИДЕО		НАСТРОЙКИ ВИДЕО			
1/4	РЕЖИМ ВИДЕО	:137	3/4	ОПРЕДЕЛЕНИЕ ЛИЦА/ГЛАЗ (ВИДЕО)	:144
	ВЫСОКОСК. ЗАП. FULL HD	:138		ПОМОЩЬ MF (ВИДЕО)	:144
	МОДЕЛИР. ФИЛЬМА (ВИДЕО)	:139		КОНТРОЛЬ ФОКУСА (ВИДЕО)	:144
	ДИНАМИЧЕСКИЙ ДИАП. (ВИДЕО)	:139		ОТОБР. ИНФОРМ. ВЫВОДА HDMI	:145
	БАЛАНС БЕЛОГО (ВИДЕО)	:140		ВЫВОД ВИДЕО 4К	:145
	ТОН ПОДСВЕТКИ (ВИДЕО)	:140		ВЫХ. КАЧ. ВИДЕО FULL HD	:145
	ЦВЕТ (ВИДЕО)	:141		КАЧЕСТВО ОЖИДАНИЯ 4К HDMI	:146
	РЕЗКОСТЬ (ВИДЕО)	:141		УПРАВЛЕНИЕ ЗАПИСЬЮ HDMI	:146
	СНИЖЕНИЕ ПОМЕХ (ВИДЕО)	:141		НАСТРОЙКА ЗВУКА	:146
	ЗАПИСЬ F-log	:141		НАСТРОЙКА ТАЙМКОДА	:148
2/4	КОРР. ПЕРИФ. ОСВ. (ВИДЕО)	:142	4/4	ИНДИКАЦИЯ ЗАПИСИ	:150
	ЗОНА ФОКУСИРОВКИ (ВИДЕО)	:142	ТИХОЕ УПРАВЛЕНИЕ ВИДЕО	:150	
	РЕЖИМ AF ДЛЯ ВИДЕО	:142			
	ИНД. НАСТР. AF-C (ВИДЕО)	:143			
	ПРЕДВ. AF (ВИДЕО)	:143			

## Меню просмотра

Отрегулируйте настройки воспроизведения.

 См. стр. 157 для получения подробной информации.

МЕНЮ ВОСПРОИЗВЕДЕНИЯ		МЕНЮ ВОСПРОИЗВЕДЕНИЯ			
1/3	ГНЕЗДО ПЕРЕКЛ.	:157	2/3	УДАЛ.ЭФ.КРАСН.ГЛАЗ	:166
	КОНВЕРТАЦИЯ RAW	:158		НАСТРОЙКА ГОЛОС. ЗАМЕТОК	:167
	УДАЛИТЬ	:160		КОПИРОВАТЬ	:168
	Од.уд. (RAW SLOT1/JPG SLOT2)	:162		КОМ. ПЕРЕД. ИЗОБРАЖЕНИЯ	:169
	КАДРИРОВАНИЕ	:162		БЕСПРОВОД. СВЯЗЬ	:170
	ИЗМЕНИТЬ РАЗМЕР	:163		СЛАЙД ШОУ	:170
	ЗАЩИТИТЬ	:164		ПОМОЩЬ ФОТОАЛЬБ.	:171
	ПОВОРОТ КАДРА	:165		АВТОСОХР. НА ПК	:172
			3/3	РАСПЕЧАТАТЬ {DPOF}	:173
				ПЕЧАТЬ ПРИНТЕРА instax	:174
				СООТНОШЕНИЕ	:175

## Меню настройки

Отрегулируйте основные настройки фотокамеры.

 См. стр. 177 для получения подробной информации.

 ПОЛЬЗОВАТЕЛЬСКИЕ НАСТРОЙКИ 	 НАСТРОЙКИ ЭКРАНА 
ФОРМАТ-ВАТЬ :178	ЯРК.ВИДОИСКАТЕЛЯ :184
ДАТА/ВРЕМЯ :179	ЦВЕТ EVF :184
РАЗН. ЧАСОВ :179	НАСТРОЙКА ЦВЕТА EVF :184
言語/LANG. :180	ЯРК. ЖК :185
НАСТРОЙКИ МОЕГО МЕНЮ :180	ЦВЕТ LCD <sup>1/3</sup> :185
ОЧИСТКА СЕНСОРА :181	НАСТРОЙКА ЦВЕТА LCD :185
ВОССТАНОВИТЬ :181	ОТОБР. ИЗОБ. :186
 НАСТРОЙКИ ЗВУКА 	АВТОПОВОРОТ ДИСПЛЕЯ :186
ГРОМК. СИГНАЛА AF :182	ПРЕДПРОСМОТР АЭ/ББ :187
ГРОМК. СИГНАЛА АВТОСПУСКА :182	ИМ. ОПТИЧЕСКОГО ВИД-ТЕЛЯ :187
УРОВ. ГРОМКОСТИ :182	РАМКА КАДРИР. :188
ГРОМК. ЗАТВ. :183	АВТОПОВ. ПРОСМ. <sup>2/3</sup> :188
ЗВУК ЗАТВОРА :183	ЕДИНИЦЫ ШКАЛЫ ФОКУСИРОВКИ :189
ГРОМК. ВОСП. :183	БЛОК ДИАФР. ДЛЯ ОБЪЕКТИВА :189
	НАСТР. ДВОЙНОГО ДИСПЛЕЯ :189
	ОТОБР.ПОЛЬЗ.НАСТР :190
	<sup>3/3</sup> НАСТРОЙКА ДОП. МОНИТОРА :191
	ФОНОВЫЙ ЦВЕТ ДОП. МОНИТОРА :191

<b>НАСТРОЙКА КНОПОК / ДИСКОВ</b>		
	НАСТРОЙКА РЫЧАГА ФОКУСИРОВКИ	192
	РЕД./СОХР. БЫСТР. МЕНЮ	193
	НАСТР.(Fn) ФУНКЦ.	194
1/3	НАСТР. СЕЛЕКТОРНОЙ КНОПКИ	196
	НАСТР.ДИСКА УПР.	196
	НАСТРОЙКА ДИСКА ISO (H)	197
	НАСТРОЙКА ДИСКА ISO (L)	197
	НАСТРОЙКА ДИСКА ISO (A)	197
	ЗАТВОР ПО АФ	198
	ЗАТВОР ПО АЭ	198
	СНИМ.БЕЗ ОБЪЕКТИВА	198
2/3	СЪЕМКИ БЕЗ КАРТЫ	199
	ФОКУСИР. КОЛЬЦО	199
	УПР-ИЕ ФОКУСНЫМ КОЛЬЦОМ	199
	РЕЖ. БЛОКИР. АЭ/АФ	199
	НАСТ. КНОПКИ КОМПЕН. ВЫДЕРЖ.	200
	УСТ. КОЛЬЦА АПЕРТУРЫ (A)	200
3/3	НАСТР. ДИАФРАГМЫ	200
	НАСТР. СЕНСОРНОГО ЭКРАНА	201
	БЛОК.	201
<b>УПРАВЛЕНИЕ ПИТАНИЕМ</b>		
	АВТО ВЫКЛ.	202
	ЭФФЕКТИВНОСТЬ	202
<b>НАСТРОЙКИ СОХРАНЕНИЯ ДАННЫХ</b>		
	НОМЕР КАДРА	203
	СОХР ИСХ ИЗОБРАЖ	204
	РЕДАКТ. ИМЯ ФАЙЛА	204
	НАСТ. ГН. КАРТЫ (НЕП. ИЗ.)	204
	ВЫБЕРИТЕ РАЗЪЕМ (📷 ПОСЛ.)	204
	ВЫБЕРИТЕ РАЗЪЕМ (📷 ПОСЛ.)	205
	ВЫБЕРИТЕ ПАПКУ	205
	ИНФО. ОБ АВТОРСКИХ ПРАВАХ	205
<b>НАСТРОЙКА СОЕДИНЕНИЯ</b>		
	НАСТРОЙКИ Bluetooth	206
	НАСТРОЙКА СЕТИ	207
	АВТОСОХР. НА ПК	207
	НАСТ. ПОДК. ПРИНТ. instax	208
	РЕЖИМ ПОДКЛЮЧЕНИЯ К ПК	209
	ОБЩИЕ НАСТРОЙКИ	210
	ИНФОРМАЦИЯ	210
	СБРОС НАСТР. БЕСПР. СВЯЗИ	210



# Содержание

Введение.....	ii
Для получения последней информации.....	ii
Список меню.....	iv
Меню съемки.....	iv
Меню просмотра.....	v
Меню настройки.....	vi
Прилагаемые принадлежности.....	xvii
Об этом руководстве.....	xviii
Символы и условные обозначения.....	xviii
Терминология.....	xviii









## 1 Перед началом работы

1



Компоненты фотокамеры.....	2
Табличка с серийным номером.....	4
Селектор.....	4
Регулятор фокусировки.....	4
Диски скорости затвора и чувствительности.....	5
Диск замера экспозиции.....	5
Диск привода.....	6
Диски управления.....	7
Индикатор.....	8
Фокусировка видоискателя.....	8
ЖК-монитор.....	9
Информация на дисплее фотокамеры.....	10
Электронный видоискатель.....	10
ЖК-монитор.....	12
Поворот дисплея.....	13
Выбор режима отображения.....	14
Регулировка яркости отображения.....	14
Наглазник.....	15
Кнопка DISP/BACK.....	15
Двойное отображение.....	16
Пользовательская настройка стандартного дисплея.....	17
Вспомогательный ЖК-монитор.....	19
Использование меню.....	20
Режим сенсорного экрана.....	21
Сенсорные элементы управления съемкой.....	21
Сенсорные элементы управления в режиме воспроизведения.....	24







<b>2</b>	<b>Первые шаги</b>	<b>25</b>
	Присоединение ремешка .....	26
	Присоединение объектива .....	28
	Зарядка аккумулятора .....	29
	Установка аккумулятора .....	32
	Установка карт памяти .....	34
	Использование двух карт памяти .....	35
	Совместимые карты памяти .....	36
	Включение и выключение фотокамеры .....	37
	Проверка уровня заряда батареи .....	38
	Настройка основных параметров .....	39
	Выбор другого языка .....	41
	Изменение времени и даты .....	41
<b>3</b>	<b>Основные функции съемки и просмотра</b>	<b>43</b>
	Фотосъемка (режим P) .....	44
	▶ Просмотр фотографий .....	47
	🗑 Удаление снимков .....	48
<b>4</b>	<b>Запись видеороликов и воспроизведение</b>	<b>49</b>
	📹 Запись видеороликов .....	50
	Регулировка настроек видео .....	52
	▶ Просмотр видеороликов .....	53
<b>5</b>	<b>Фотосъемка</b>	<b>55</b>
	Режимы P, S, A и M .....	56
	Режим P: Программная АЭ .....	56
	Режим S: Автоматическая экспозиция с приоритетом выдержки .....	58
	Режим A: Автоматическая экспозиция с приоритетом диафрагмы .....	62
	Режим M: Ручная экспозиция .....	63
	Автофокусировка .....	64
	Режим фокусировки .....	65
	Параметры автофокусировки (режим AF) .....	67
	Выбор точки фокусировки .....	69
	Ручная фокусировка .....	73
	Проверка фокусировки .....	75
	ISO Чувствительность .....	77
	Автоматическая чувствительность (A) .....	78
	📷 Экспомер .....	79

 Зэкспокоррекция .....	80
Блокировка фокуса/экспозиции .....	81
Другие элементы управления .....	82
<b>ВКТ</b> Брекетинг .....	83
 БРЕК. С АВТОМ. ЭКСПОЗ. ....	83
 БРЕКЕТИНГ ПО ISO .....	84
 БРЕКЕТ. С МОДЕЛ. ПЛЕНКИ .....	84
 БАЛ.БЕЛ. ВКТ .....	84
 БРЕКЕТ. С ДИНАМ. ДИАП. ....	84
 Непрерывная съемка (режим серийной съемки) .....	85
<b>ADV.</b> Расширенные фильтры .....	87
Параметры расширенного фильтра .....	88
 Панорамы .....	89
Фотосъемка со вспышкой .....	92
Настройки вспышки .....	94

## **6 Меню съемки 97**

 <b>НАСТРОЙКИ КАЧЕСТВА ИЗОБРАЖЕНИЯ</b> .....	98
РАЗМЕР ИЗОБР. ....	98
КАЧЕСТВО ИЗОБР. ....	99
ФОРМАТ RAW .....	99
ИМИТАЦИЯ. ПЛЕНКИ .....	100
ЭФФЕКТ ЗЕРНИСТОСТИ .....	101
ДИНАМИЧ. ДИАПАЗОН .....	101
ПРИОРИТЕТ ДИАПАЗОНА D .....	102
БАЛАНС БЕЛОГО .....	102
ТОН СВЕТОВ .....	106
ТОН ТЕНЕЙ .....	106
ЦВЕТ .....	106
РЕЗКОСТЬ .....	106
СНИЖЕНИЕ ШУМА .....	107
СНИЖ.ШУМ.ДЛ.ЭКСП. ....	107
ОПТИМ.МОДУЛ.СВЕТА .....	107
ЦВЕТ.ПРОСТР. ....	107
УСТР. БИТЫХ ПИКС. ....	108
ВЫБЕР.ПОЛЬЗ.НАСТР. ....	108
РЕД/СОХР.ПОЛ.НАСТР. ....	109
 <b>НАСТРОЙКА AF/MF</b> .....	110
ЗОНА ФОКУСИРОВКИ .....	110

РЕЖИМ АФ .....	111
НАСТРОЙКИ АФ-С.....	112
ХРАНИТЬ РЕЖИМ АФ ПО ОРИЕН.....	115
ЭКРАН ТОЧКИ АФ  .....	115
КОЛ-ВО ТОЧЕК ФОКУСИРОВКИ .....	116
ПРЕДВАРИТЕЛ. АФ .....	116
ПОДСВЕТКА АФ .....	116
НАСТР. РАСПОЗН. ЛИЦ/ГЛАЗ.....	117
АФ+МФ .....	118
ПОМОЩЬ РУЧН.ФОК. ....	119
ПРОВЕРКА ФОКУСА.....	119
СВЯЗАТЬ ТОЧКУ АЭ И АФ .....	120
ПРИНУДИТЕЛЬНЫЙ АФ .....	120
ШКАЛА ГЛУБ. ПОЛЯ РЕЗКОСТИ.....	120
ПРИОР. СПУСКА/ФОКУСА .....	120
РЕЖИМ СЕНСОРНОГО ЭКРАНА.....	121
<b> НАСТРОЙКА СЪЕМКИ .....</b>	<b>123</b>
НАСТРОЙКА ПРИВОДА.....	123
ТАЙМЕР .....	125
ИНТЕРВ.СЪЕМКА ПО ТАЙМ.....	126
ТИП ЗАТВОРА.....	127
УМЕНЬШЕНИЕ МЕРЦАНИЯ.....	128
АВТОНАСТРОЙКА ISO.....	128
РЕЖ.СТАБИЛИЗАЦИИ.....	129
НАСТРОЙКА АДАПТЕРА.....	129
МУЛЬТИЭКСПОЗИЦИЯ.....	132
БЕСПРОВ.СВЯЗЬ .....	133
<b> НАСТРОЙКА ВСПЫШКИ.....</b>	<b>134</b>
НАСТРОЙКА ФУНКЦИИ ВСПЫШКИ .....	134
УДАЛ.ЭФ.КРАСН.ГЛАЗ .....	134
РЕЖИМ БЛОКА TTL .....	135
НАСТРОЙКА ИНДИКАТОРА.....	135
ГЛАВНЫЕ НАСТРОЙКИ.....	136
НАСТРОЙКА СН.....	136
<b> НАСТРОЙКИ ВИДЕО.....</b>	<b>137</b>
РЕЖИМ ВИДЕО .....	137
ВЫСОКОСК. ЗАП. FULL HD .....	138
МОДЕЛИР. ФИЛЬМА (ВИДЕО).....	139
ДИНАМИЧЕСКИЙ ДИАП. (ВИДЕО) .....	139

БАЛАНС БЕЛОГО (ВИДЕО).....	140
ТОН ПОДСВЕТКИ (ВИДЕО) .....	140
ТОН ТЕНИ (ВИДЕО) .....	140
ЦВЕТ (ВИДЕО) .....	141
РЕЗКОСТЬ (ВИДЕО) .....	141
СНИЖЕНИЕ ПОМЕХ (ВИДЕО).....	141
ЗАПИСЬ F-log.....	141
КОРР. ПЕРИФ. ОСВ. (ВИДЕО) .....	142
ЗОНА ФОКУСИРОВКИ (ВИДЕО).....	142
РЕЖИМ АФ ДЛЯ ВИДЕО.....	142
ИНД. НАСТР. АФ-С (ВИДЕО) .....	143
ПРЕДВ. АФ (ВИДЕО) .....	143
ОПРЕДЕЛЕНИЕ ЛИЦА/ГЛАЗ (ВИДЕО) .....	144
ПОМОЩЬ MF (ВИДЕО) .....	144
КОНТРОЛЬ ФОКУСА (ВИДЕО).....	144
ОТОБР. ИНФОРМ. ВЫВОДА HDMI.....	145
ВЫВОД ВИДЕО 4K .....	145
ВЫХ. КАЧ. ВИДЕО FULL HD.....	145
КАЧЕСТВО ОЖИДАНИЯ 4K HDMI .....	146
УПРАВЛЕНИЕ ЗАПИСЬЮ HDMI .....	146
НАСТРОЙКА ЗВУКА .....	146
НАСТРОЙКА ТАЙМКОДА.....	148
ИНДИКАЦИЯ ЗАПИСИ.....	150
ТИХОЕ УПРАВЛЕНИЕ ВИДЕО .....	150

## **7 Воспроизведение и меню просмотра 151**

Дисплей воспроизведения .....	152
Кнопка DISP/BACK.....	153
Просмотр фотографий .....	155
Увеличение при воспроизведении.....	156
Многокадровый просмотр .....	156
<input checked="" type="checkbox"/> Меню просмотра .....	157
ГНЕЗДО ПЕРЕКЛ.....	157
КОНВЕРТАЦИЯ RAW.....	158
УДАЛИТЬ.....	160
ОД.УД. (RAW SLOT1/JPG SLOT2).....	162
КАДРИРОВАНИЕ.....	162
ИЗМЕНИТЬ РАЗМЕР .....	163
ЗАЩИТИТЬ.....	164

ПОВОРОТ КАДРА.....	165
УДАЛ.ЭФ.КРАСН.ГЛАЗ.....	166
НАСТРОЙКА ГОЛОС. ЗАМЕТОК.....	167
КОПИРОВАТЬ.....	168
КОМ. ПЕРЕД. ИЗОБРАЖЕНИЯ.....	169
БЕСПРОВ.СВЯЗЬ.....	170
СЛАЙД ШОУ.....	170
ПОМОЩЬ ФОТОАЛЬБ.....	171
АВТОСОХР. НА ПК.....	172
РАСПЕЧАТАТЬ (DPOF).....	173
ПЕЧАТЬ ПРИНТЕРА instax.....	174
СООТНОШЕНИЕ.....	175

## **8 Меню настройки 177**

<b>П</b> ПОЛЬЗОВАТЕЛЬСКИЕ НАСТРОЙКИ.....	<b>178</b>
ФОРМАТ-ВАТЬ.....	178
ДАТА/ВРЕМЯ.....	179
РАЗН. ЧАСОВ.....	179
言語/LANG.....	180
НАСТРОЙКИ МОЕГО МЕНЮ.....	180
ОЧИСТКА СЕНСОРА.....	181
ВОССТАНОВИТЬ.....	181
<b>З</b> НАСТРОЙКИ ЗВУКА.....	<b>182</b>
ГРОМК. СИГНАЛА AF.....	182
ГРОМК. СИГНАЛА АВТОСПУСКА.....	182
УРОВ. ГРОМКОСТИ.....	182
ГРОМК. ЗАТВ.....	183
ЗВУК ЗАТВОРА.....	183
ГРОМК. ВОСП.....	183
<b>Э</b> НАСТРОЙКИ ЭКРАНА.....	<b>184</b>
ЯРК.ВИДОИСКАТЕЛЯ.....	184
ЦВЕТ EVF.....	184
НАСТРОЙКА ЦВЕТА EVF.....	184
ЯРК. ЖК.....	185
ЦВЕТ LCD.....	185
НАСТРОЙКА ЦВЕТА LCD.....	185
ОТОБР. ИЗОБ.....	186
АВТОПОВОРОТ ДИСПЛЕЯ.....	186
ПРЕДПРОСМОТР АЭ/ББ.....	187

ИМ. ОПТИЧЕСКОГО ВИД-ТЕЛЯ .....	187
РАМКА КАДРИР.....	188
АВТОПОВ. ПРОСМ.....	188
ЕДИНИЦЫ ШКАЛЫ ФОКУСИРОВКИ.....	189
БЛОК ДИАФР. ДЛЯ ОБЪЕКТИВА.....	189
НАСТР. ДВОЙНОГО ДИСПЛЕЯ .....	189
ОТОБР.ПОЛЬЗ.НАСТР.....	190
НАСТРОЙКА ДОП. МОНИТОРА .....	191
ФОНОВЫЙ ЦВЕТ ДОП. МОНИТОРА .....	191
<b>■ НАСТРОЙКА КНОПОК / ДИСКОВ .....</b>	<b>192</b>
НАСТРОЙКА РЫЧАГА ФОКУСИРОВКИ.....	192
РЕД./СОХР. БЫСТР. МЕНЮ .....	193
НАСТР.(Fn) ФУНКЦ.....	194
НАСТР. СЕЛЕКТОРНОЙ КНОПКИ.....	196
НАСТР.ДИСКА УПР.....	196
НАСТРОЙКА ДИСКА ISO (H) .....	197
НАСТРОЙКА ДИСКА ISO (L) .....	197
НАСТРОЙКА ДИСКА ISO (A).....	197
ЗАТВОР ПО АФ.....	198
ЗАТВОР ПО АЭ .....	198
СНИМ. БЕЗ ОБЪЕКТИВА.....	198
СЪЕМКИ БЕЗ КАРТЫ.....	199
ФОКУСИР. КОЛЬЦО.....	199
УПР-ИЕ ФОКУСНЫМ КОЛЬЦОМ.....	199
РЕЖ.БЛОКИР.АЭ/АФ .....	199
НАСТ.КНОПКИ КОМПЕН.ВЫДЕРЖ. ....	200
УСТ. КОЛЬЦА АПЕРТУРЫ (A) .....	200
НАСТР. ДИАФРАГМЫ.....	200
НАСТР. СЕНСОРНОГО ЭКРАНА.....	201
БЛОК.....	201
<b>■ УПРАВЛЕНИЕ ПИТАНИЕМ .....</b>	<b>202</b>
АВТО ВЫКЛ.....	202
ЭФФЕКТИВНОСТЬ .....	202
<b>■ НАСТРОЙКИ СОХРАНЕНИЯ ДАННЫХ.....</b>	<b>203</b>
НОМЕР КАДРА.....	203
СОХР ИСХ ИЗОБРАЖ.....	204
РЕДАКТ. ИМЯ ФАЙЛА.....	204
НАСТ. ГН. КАРТЫ (НЕП. ИЗ.) .....	204

ВЫБЕРИТЕ РАЗЪЕМ (📷ПОСЛ.) .....	204
ВЫБЕРИТЕ РАЗЪЕМ (📡ПОСЛ.).....	205
ВЫБЕРИТЕ ПАПКУ .....	205
ИНФО. ОБ АВТОРСКИХ ПРАВАХ .....	205
<b>🔧 НАСТРОЙКА СОЕДИНЕНИЯ .....</b>	<b>206</b>
НАСТРОЙКИ Bluetooth .....	206
НАСТРОЙКА СЕТИ.....	207
АВТОСОХР. НА ПК .....	207
НАСТ.ПОДК.ПРИНТ. instax.....	208
РЕЖИМ ПОДКЛЮЧЕНИЯ К ПК.....	209
ОБЩИЕ НАСТРОЙКИ.....	210
ИНФОРМАЦИЯ .....	210
СБРОС НАСТР. БЕСПР. СВЯЗИ.....	210

## **9 Ярлыки 211**

Опции ярлыков.....	212
Кнопка Q (быстрое меню) .....	213
Отображение быстрого меню .....	213
Просмотр и изменение настроек.....	214
Редактирование быстрого меню .....	215
Кнопки Fn (функция).....	216
Назначение функций для функциональных кнопок.....	218
<b>📁 МОЕ МЕНЮ .....</b>	<b>220</b>
НАСТРОЙКИ МОЕГО МЕНЮ.....	220

## **10 Периферийные устройства и дополнительные принадлежности 223**

Внешние вспышки.....	224
Использование внешней вспышки .....	225
ПОСТАВЛЯЕМАЯ ВСПЫШКА .....	226
РАЗЪЕМ СИНХРОНИЗАЦИИ .....	227
ВСПЫШКА, МОНТИРУЕМАЯ В БАШМАК.....	228
ГЛАВНЫЙ(ОПТИЧЕСКИЙ).....	231
Вертикальные ручки усилителя мощности .....	235
Прикрепление ручки усилителя мощности.....	236
Установка и извлечение батарей .....	237
Использование VPB-XH1 .....	238
Зарядка батарей .....	239

<b>11 Соединения</b>	<b>241</b>
Выход HDMI .....	242
Подключение к HDMI-устройствам.....	242
Съемка .....	243
Воспроизведение.....	243
<b>Беспроводная передача.....</b>	<b>244</b>
Подключение к смартфонам и планшетам:	
FUJIFILM Camera Remote.....	244
Копирование снимков на компьютер: PC AutoSave.....	246
Привязанная съемка: FUJIFILM X Acquire/FUJIFILM Tether Shooting Plug-in/Hyper-Utility Software HS-V5 .....	246
<b>Подключение к компьютеру через USB.....</b>	<b>247</b>
Привязная съемка: FUJIFILM X Acquire/FUJIFILM Tether Shooting Plug-in/Hyper-Utility Software HS-V .....	250
Копирование изображений на компьютер .....	250
Создание JPEG-копий RAW-изображений:	
FUJIFILM X RAW STUDIO .....	251
<b>Принтеры instax SHARE.....</b>	<b>252</b>
Установка соединения.....	252
Печать снимков.....	253
<b>12 Технические примечания</b>	<b>255</b>
Аксессуары от FUJIFILM .....	256
Программное обеспечение от FUJIFILM .....	258
FUJIFILM Camera Remote .....	258
FUJIFILM PC AutoSave .....	258
MyFinePix Studio.....	258
RAW FILE CONVERTER EX 2.0 .....	258
FUJIFILM X RAW STUDIO .....	259
FUJIFILM X Acquire .....	259
FUJIFILM Tether Shooting Plug-in для Lightroom .....	259
Hyper-Utility Software HS-V5 .....	259
<b>В целях безопасности.....</b>	<b>260</b>
<b>Уход за изделием.....</b>	<b>269</b>
<b>Очистка сенсора изображения.....</b>	<b>270</b>
<b>Обновления прошивки.....</b>	<b>271</b>
Проверка версии прошивки.....	271
<b>Поиск и устранение неисправностей.....</b>	<b>272</b>
<b>Предупреждающие сообщения и индикация.....</b>	<b>279</b>
<b>Емкость карты памяти.....</b>	<b>282</b>
<b>Технические характеристики.....</b>	<b>283</b>



## Прилагаемые принадлежности

В комплект фотокамеры входит следующее:

- Аккумуляторная батарея NP-W126S
- Зарядное устройство BC-W126
- Вспышка EF-X8, устанавливаемая на башмак для принадлежностей
- Защитная крышка
- Металлические зажимы для ремня (× 2)
- Инструмент для присоединения зажимов
- Защитные крышки (× 2)
- Плечевой ремень
- Защитное приспособление для кабеля
- Крышка гнезда «горячий башмак» (поставляется прикрепленной к «горячему башмаку»)
- Крышка синхроразъема (поставляется прикрепленной к камере)
- Крышка разъема для вертикальной ручки усилителя мощности (поставляется прикрепленной к фотокамере)
- *Руководство пользователя* (данное руководство)



Если Вы приобрели объектив в комплекте, убедитесь, что объектив входит в комплект. Если Вы приобрели комплект с вертикальной ручкой усилителя мощности VPB-XH1, убедитесь, что он включает:

- одна вертикальная ручка усилителя мощности (включая батарейный лоток и крышку разъема)
- две аккумуляторные батареи NP-W126S и
- один адаптер питания переменного тока AC-9VS.



Информацию о совместимом компьютерном программном обеспечении см. в разделе «Программное обеспечение от FUJIFILM» (📖 258).

## Об этом руководстве

Данное руководство содержит инструкции для использования Вашей цифровой фотокамеры FUJIFILM X-H1. Обязательно прочтите и поймите содержание руководства, прежде чем продолжить.

### Символы и условные обозначения

В данном руководстве используются следующие символы:

-  Информация, которую следует прочитать, чтобы предотвратить повреждение продукта.
-  Дополнительная информация, которая может быть полезной при использовании изделия.
-  Страницы, на которых можно найти соответствующую информацию.

Пункты меню и другие надписи на дисплеях показаны **жирным шрифтом**. Иллюстрации показаны только для наглядности; рисунки могут быть упрощены в то время, как снимки не обязательно сделаны с помощью данной модели фотокамеры, описанной в настоящем руководстве.

### Терминология

Дополнительные карты памяти SD, SDHC и SDXC, которые фотокамера использует для хранения фотографий, называются «картами памяти». Электронный видоискатель может называться «ЭВ», а ЖК-монитор - «ЖКМ».

**Перед началом работы**

1

# Компоненты фотокамеры

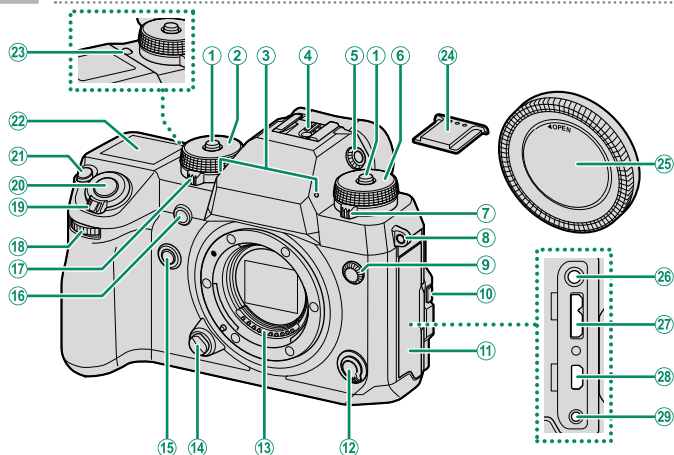

1	Спуск блокировки диска	5	17	Диск замера	79
2	Диск скорости затвора	5, 56, 58, 62, 63	18	Передний диск управления	7, 196
3	Микрофон	51, 146	19	Переключатель <b>ON/OFF</b>	37
4	Горячий башмак	92, 228	20	Кнопка спуска затвора	46
5	Управление диоптрийной поправкой	8	21	Кнопка <b>Fn1</b>	216
6	Диск чувствительности	5, 77, 128		Кнопка  (экспокоррекция)	80
7	Диск привода	6	22	Вспомогательный ЖК-монитор	19
8	Крепление ремня	26	23	Кнопка подсветки вспомогательного монитора	19
9	Разъем синхронизации	227	24	Крышка горячего башмака	92, 228
10	Спуск фиксации наклона	9	25	Защитная крышка	28
11	Крышка разъема	31, 61, 242, 247	26	Разъем для микрофона (ø 3,5 мм)	51
12	Селектор режима фокусировки	65	27	Разъем Micro USB (Micro-B) USB 3.0/USB 2.0	31, 61, 247
13	Сигнальные контакты объектива		28	Микроразъем HDMI (min D)	242
14	Кнопка освобождения объектива	28	29	Разъем дистанционного спуска (ø 2,5 мм)	61
15	Кнопка <b>Fn2</b>	216			
16	Вспомогательная подсветка АФ	116, 150			
	Индикатор автоспуска	125			

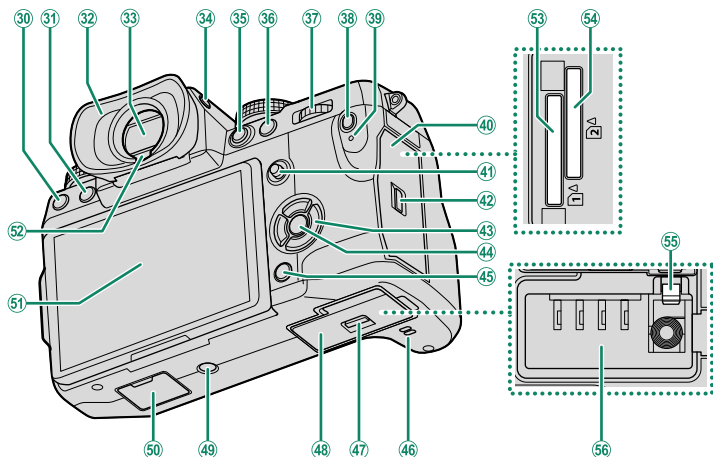

30	Кнопка  (удалить).....	48	43	Кнопки селектора.....	4, 196
31	Кнопка  (воспроизведение).....	47	44	Кнопка <b>MENU/OK</b> .....	20
32	Наглазник.....	15	45	Кнопка <b>DISP</b> (дисплей)/ <b>BACK</b> .....	15, 153
33	Электронный видоискатель (EVF) .....	8, 10, 14	46	Динамик.....	53, 183
34	Кнопка <b>VIEW MODE</b> .....	14	47	Защелка крышки батарейного отсека.....	32
35	Кнопка <b>AE-L</b> (блокировка экспозиции).....	82, 216	48	Крышка батарейного отсека.....	32
36	Кнопка <b>AF-ON</b> .....	82, 216	49	Крепление для штатива	
37	Задний диск управления.....	7, 155, 196	50	Крышка разъема для вертикальной ручки усилителя мощности.....	235
38	Кнопка <b>Q</b> (быстрое меню).....	213	51	ЖК-монитор.....	9, 12, 14
39	Индикатор.....	8, 150		Сенсорный экран.....	21, 121, 201
40	Крышка гнезда для карты памяти.....	34	52	Датчик видоискателя.....	14
41	Регулятор фокусировки (ручка фокусировки).....	4, 69, 192	53	Гнездо для карты памяти 1.....	34
42	Защелка крышки гнезда для карты памяти.....	34	54	Гнездо для карты памяти 2.....	34
			55	Защелка батарейного отсека.....	33
			56	Батарейный отсек.....	32

## Табличка с серийным номером

Не удаляйте табличку с серийным номером, на которой указаны идентификационный номер FCC, маркировка КС, серийный номер и другая важная информация.

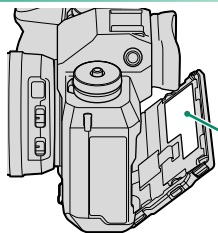

Табличка с серийным номером

## Селектор

Нажимайте селектор вверх (▲), вправо (▶), вниз (▼) или влево (◀), чтобы выделять элементы. Кнопки вверх, вправо, вниз и влево также дублируются в виде функциональных кнопок от **Fn3** до **Fn6** (📖 216).

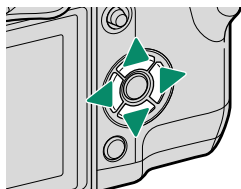

## Регулятор фокусировки

Наклоните или нажмите ручку фокусировки, чтобы выбрать зону фокусировки. Ручку фокусировки также можно использовать для навигации по меню.

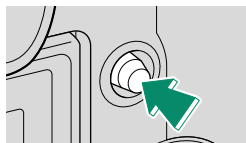
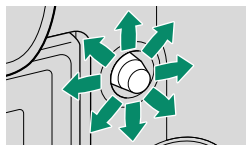

## Диски скорости затвора и чувствительности

Нажмите спуск блокировки диска, чтобы освободить диск перед тем, как повернуть его в нужное положение. Нажмите спуск блокировки еще раз, чтобы зафиксировать диск на месте.

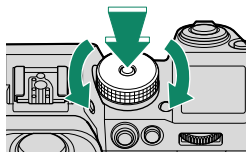

Скорость затвора

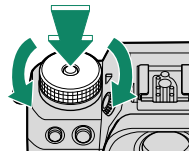

Чувствительность

## Диск замера экспозиции

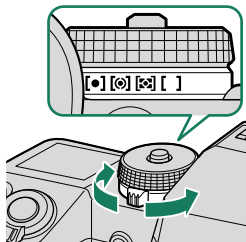

Поверните диск, чтобы выбрать режим замера экспозиции.

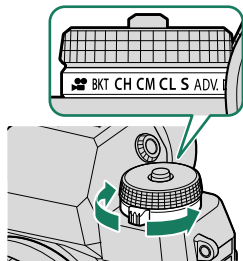

## Диск привода

Поверните диск, чтобы выбрать один из следующих режимов привода.







Режим		Режим	
 Видеоролик	50	<b>S</b> Одиночный кадр	44
<b>BKT</b> Брекетинг	83	<b>ADV.</b> Расшир. фильтр	87
<b>CH</b> Быстрая серия	85	 Панорама	89
<b>CM</b> Серия со средней скоростью			
<b>CL</b> Низкоскоростная серия			

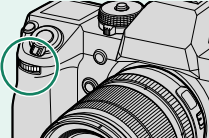
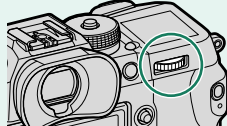

## Диски управления

Поверните или нажмите на диски управления, чтобы:

	Передний диск управления	Задний диск управления
<p><b>Поверните</b></p> 	 <ul style="list-style-type: none"> <li>• Выберите вкладки или страницу меню с помощью меню</li> <li>• Отрегулировать диафрагму<sup>1,2</sup></li> <li>• Отрегулируйте чувствительность<sup>2,3</sup></li> <li>• Просматривать другие снимки во время воспроизведения</li> </ul>	 <ul style="list-style-type: none"> <li>• Выделите пункты меню</li> <li>• Выбрать нужную комбинацию скорости затвора и диафрагмы (программный сдвиг)</li> <li>• Выбрать скорость затвора<sup>2</sup></li> <li>• Настроить экспокоррекцию, нажав кнопку  и поворачивая диск</li> <li>• Отрегулировать настройки в быстром меню</li> <li>• Выбрать размер фокусирующей рамки</li> <li>• Уменьшите или увеличьте изображение при полнокадровом просмотре</li> <li>• Уменьшите или увеличьте изображение при многокадровом просмотре</li> </ul>
<p><b>Нажмите</b></p> 	<ul style="list-style-type: none"> <li>• Переключение между диафрагмой и чувствительностью<sup>2,3</sup></li> <li>• Нажмите и удерживайте для установки значения, выбранного для <b>НАСТРОЙКА КНОПОК / ДИСКОВ &gt; НАСТР. ДИСКА УПР.</b> в меню  (настройка)</li> </ul>	<ul style="list-style-type: none"> <li>• Выполните функцию, назначенную функциональной кнопке <b>ДИСК</b></li> <li>• Увеличьте активную точку фокусировки<sup>4</sup></li> <li>• Нажмите и удерживайте, чтобы выбрать дисплей фокусировки ручного режима фокусировки<sup>4</sup></li> <li>• Увеличить в активной точке фокусировки во время воспроизведения</li> </ul>

1 Диафрагма установлена на **A** (авто) и объектив оборудован кольцом диафрагмы или **КОМАНДА** выбрано для **НАСТРОЙКА КНОПОК / ДИСКОВ > УСТ. КОЛЬЦА АПЕРТУРЫ (A)**.

2 Можно изменить с помощью **НАСТРОЙКА КНОПОК / ДИСКОВ > НАСТР.ДИСКА УПР.**

3 Диск ISO установлен на **A** и **КОМАНДА** выбрано для **НАСТРОЙКА КНОПОК / ДИСКОВ > НАСТРОЙКА ДИСКА ISO (A)**.

4 Доступно, только если параметр **ПРОВЕРКА ФОКУСА** назначен функциональной кнопке.

## Индикатор

Когда видеоискатель не используется, состояние фотокамеры отображается индикатором.

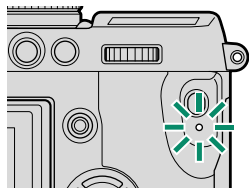

Индикатор	Состояние фотокамеры
Горит зеленым	Фокус заблокирован.
Мигает зеленым	Предупреждение о фокусировке или низкой скорости затвора. Можно делать снимки.
Мигает зеленым и оранжевым	<ul style="list-style-type: none"><li>• <b>Фотокамера включена:</b> Запись фотографий. Можно сделать дополнительные снимки.</li><li>• <b>Фотокамера выключена:</b> Загрузка изображений на смартфон или планшет.*</li></ul>
Горит оранжевым	Запись изображений. В данное время нельзя делать дополнительные снимки.
Мигает оранжевым	Вспышка заряжается. Вспышка не сработает во время съемки.
Мигает красным	Ошибка объектива или памяти.

\* Отображается, только если снимки выбраны для загрузки.



Предупреждения также могут отображаться на дисплее. Параметр

**НАСТРОЙКИ ВИДЕО > ИНДИКАЦИЯ ЗАПИСИ** можно использовать для выбора лампы (индикаторной или вспомогательной подсветки АФ), которая загорается во время видеозаписи, и будет ли лампа мигать или гореть постоянно.

## Фокусировка видеоискателя

Фотокамера оборудована диоптрийной поправкой в диапазоне от  $-4$  до  $+2$  м<sup>-1</sup> для того, чтобы можно было приспособить ее к индивидуальным различиям зрения. Поворачивайте управление диоптрийной поправкой, пока дисплей видеоискателя не будет четко сфокусированным.

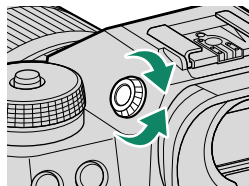



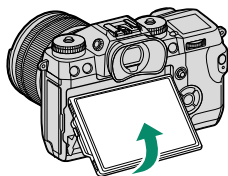

## ЖК-монитор

ЖК-монитор можно наклонить для обеспечения комфортного просмотра, но будьте внимательны и не прикасайтесь к проводам и не зажимайте пальцы или другие объекты за монитором. Прикосновение к проводам может привести к сбою в работе фотокамеры.



 ЖК-монитор также функционирует как сенсорный экран, который можно использовать для:

- Сенсорной фотосъемки ( 22)
- Выбора области фокусировки ( 21)
- Выбора функций ( 23)
- Устранение звуков, производимых элементами управления фотокамерой, во время видеозаписи ( 23)
- Полнокадрового воспроизведения ( 24)

### «Вертикальная» (портретная) ориентация

Дисплей также можно наклонить для съемки под большим или малым углом, когда фотокамера повернута для съемки в «вертикальной» (портретной) ориентации. Нажмите кнопку фиксации наклона и наклоните дисплей, как показано на рис. 1. Для съемки под большим углом держите фотокамеру в ориентации, показанной на рис. 2.



Рис. 1



Рис. 2

## Информация на дисплее фотокамеры

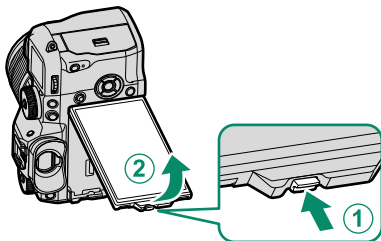
В данном разделе перечислены индикаторы, которые могут отображаться во время съемки.

! Для наглядности дисплеи отображаются со всеми горящими индикаторами.

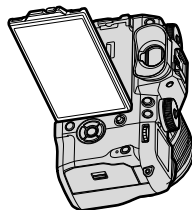
### Электронный видоискатель

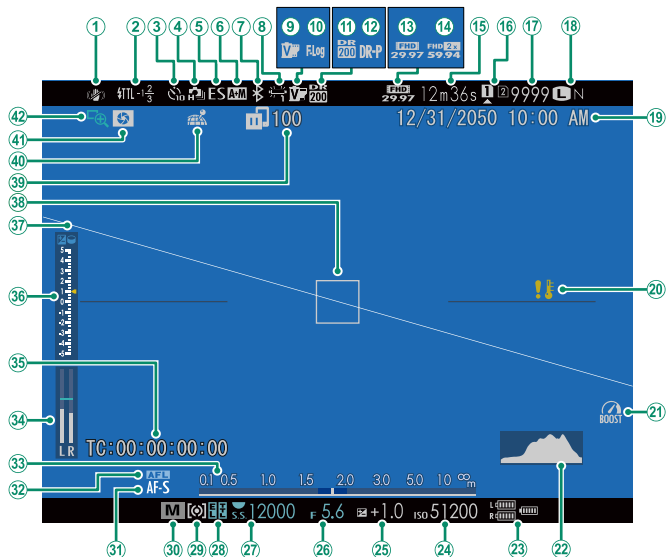

① Режим IS.....	129	②3 Уровень заряда батареи.....	38
② Режим вспышки (ТТЛ).....	94, 228	②4 Чувствительность.....	77
Коррекция вспышки.....	228	②5 Экспокоррекция.....	80
③ Индикатор автоспуска.....	125	②6 Диафрагма.....	57, 62, 63
④ Режим непрерывной съемки.....	85	②7 Скорость затвора.....	57, 58, 63
⑤ Тип затвора.....	127	②8 Блокировка АЭ.....	82, 199
⑥ Индикатор АФ+РФ.....	118	Блокировка ТТЛ.....	135, 195, 219
⑦ ВКЛ/ВЫКЛ Bluetooth.....	206	②9 Экспомер.....	79
⑧ Баланс белого.....	102	③0 Режим съемки.....	56
⑨ Моделирование пленки.....	100	③1 Режим фокусировки <sup>†</sup> .....	65
⑩ Запись F-log.....	141	③2 Блокировка АФ.....	82, 199
⑪ Динамический диапазон.....	101	③3 Индикатор расстояния.....	75
⑫ Приоритет D-диапазона.....	102	③4 Уровень записи.....	146
⑬ Режим видео.....	50, 137	③5 Временной код.....	148
⑭ Запись с высокой скоростью в формате Full HD.....	138	③6 Индикатор экспозиции.....	63, 80
⑮ Оставшееся время.....	51	③7 Виртуальный горизонт.....	18
⑯ Параметры слотов карты.....	35, 204	③8 Фокусировочная рамка.....	69, 81
⑰ Количество доступных кадров*.....	282	③9 Состояние передачи изображения.....	244
⑱ Качество и размер изображения.....	98, 99	④0 Состояние загрузки данных о местоположении.....	210
⑲ Дата и время.....	39, 41, 179	④1 Предварительный просмотр глубины резко изображаемого пространства.....	62, 75
⑳ Предупреждение о температуре.....	281	④2 Проверка фокусировки.....	76, 119
㉑ Режим усиления.....	202, 238		
㉒ Гистограмма.....	18		

\* Отображается «9999» при наличии места для более 9 999 кадров.

† Также может отображаться индикатор «в фокусе» (⊙) или индикатор ручной фокусировки (MF).

# ЖК-монитор

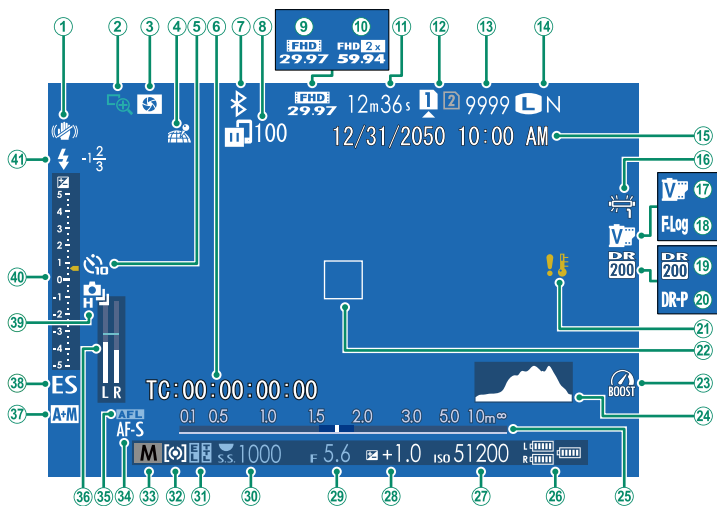

① Режим IS.....	129	②1 Предупреждение о температуре.....	281
② Проверка фокусировки.....	76, 119	②2 Фокусировочная рамка.....	69, 81
③ Предварительный просмотр глубины резко изображаемого пространства.....	62, 75	②3 Режим усиления.....	202, 238
④ Состояние загрузки данных о местопо- ложении.....	210	②4 Гистограмма.....	18
⑤ Индикатор автоспуска.....	125	②5 Индикатор расстояния.....	75
⑥ Временной код.....	148	②6 Уровень заряда батареи.....	38
⑦ ВКЛ/ВЫКЛ Bluetooth.....	206	②7 Чувствительность.....	77
⑧ Состояние передачи изображения.....	244	②8 Экспокоррекция.....	80
⑨ Режим видео.....	50, 137	②9 Диафрагма.....	57, 62, 63
⑩ Запись с высокой скоростью в формате Full HD.....	138	③0 Скорость затвора.....	57, 58, 63
⑪ Оставшееся время.....	51	③1 Блокировка АЭ.....	82, 199
⑫ Параметры слотов карты.....	35, 204	Блокировка TTL.....	135, 195, 219
⑬ Количество доступных кадров*.....	282	③2 Экспомер.....	79
⑭ Качество и размер изображения.....	98, 99	③3 Режим съемки.....	56
⑮ Дата и время.....	39, 41, 179	③4 Режим фокусировки†.....	65
⑯ Баланс белого.....	102	③5 Уровень записи.....	82, 199
⑰ Моделирование пленки.....	100	③6 Блокировка АФ.....	146
⑱ Запись F-log.....	141	③7 Индикатор АФ+РФ.....	118
⑲ Динамический диапазон.....	101	③8 Тип затвора.....	127
⑳ Приоритет D-диапазона.....	102	③9 Режим непрерывной съемки.....	85
		④0 Индикатор экспозиции.....	63, 80
		④1 Режим вспышки (TTL).....	94, 228
		Коррекция вспышки.....	228

\* Отображается «9999» при наличии места для более 9 999 кадров.



† Также может отображаться индикатор «в фокусе» (☉) или индикатор ручной фокусировки (MF).

## Поворот дисплея

Когда выбрана опция ВКЛ для  НАСТР-КА ДИСПЛЕЯ > АУТОПОВОРОТ ДИСПЛЕЯ, индикаторы в видоискателе и на ЖК-мониторе автоматически поворачиваются, чтобы соответствовать ориентации фотокамеры.

## Выбор режима отображения

Нажмите кнопку **VIEW MODE** для циклического переключения между следующими режимами отображения:

-  **ДАТ.ВИД.:** Если приложить видоискатель к глазу, видоискатель включается, а ЖК-монитор выключается; если убрать видоискатель от глаза, видоискатель выключается, а ЖК-монитор включается.
- **ТОЛЬКО EVF:** Видоискатель включен, ЖК-монитор выключен.
- **ТОЛЬКО LCD:** ЖК-монитор включен, видоискатель выключен.
- **ТОЛЬКО EVF + :** Если приложить видоискатель к глазу, то видоискатель включается; если убрать видоискатель от глаза, видоискатель выключается. ЖК-монитор остается выключенным.
-  **ДАТ.ВИД. + ГРАФИЧ. LCD-ДИСПЛЕЙ:** Видоискатель включается, когда Вы прикладываете глаз к видоискателю во время съемки, но после того, как Вы убираете глаз от видоискателя после съемки, для отображения изображений используется ЖК-монитор.

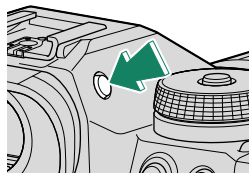

### Датчик видоискателя

Датчик видоискателя может реагировать на другие объекты, кроме глаз или света, направленного непосредственно на датчик. Датчик глаза отключается, когда ЖК-монитор наклонен.

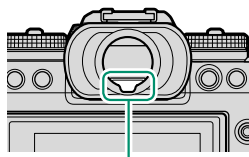

Датчик видоискателя

## Регулировка яркости отображения

Яркость и оттенок видоискателя и ЖК-монитора можно регулировать, используя элементы в меню  **НАСТР-КА ДИСПЛЕЯ**. Выберите **ЯРК.ВИДОИСКАТЕЛЯ** или **ЦВЕТ EVF** для регулировки яркости или оттенка видоискателя, **ЯРК. ЖК** или **ЦВЕТ LCD** для выполнения этих же операций для ЖК-монитора.



## Наглазник

Чтобы снять наглазник, нажмите нижнюю часть внутрь обоими большими пальцами и сдвиньте наглазник вверх.

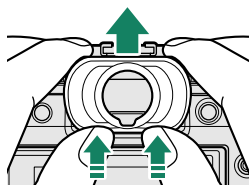

## Кнопка DISP/BACK

Кнопка **DISP/BACK** служит для управления отображением индикаторов в видоискателе и на ЖК-мониторе.

 Индикаторы для EVF и LCD следует выбирать отдельно. Чтобы выбрать экран EVF, посмотрите в видоискатель, используя кнопку **DISP/BACK**.

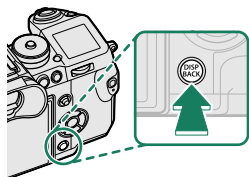

## Видоискатель

Полноэкранный



Стандарт

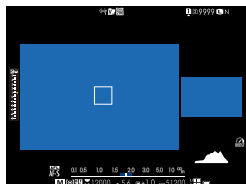

Двойной дисплей

(только ручной режим фокусировки)

## ЖК-монитор

Стандарт

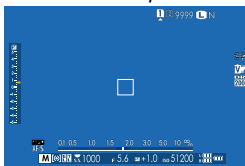

Информация выключена

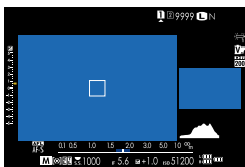

Двойной дисплей  
(только ручной режим  
фокусировки)



Информ. дисплей

## Двойное отображение

Двойной дисплей состоит из большого полнокадрового окна и малого плана зоны фокусировки.



Индикацию большого и малого окон на дисплее можно переключать с помощью **НАСТР-КА ДИСПЛЕЯ > НАСТР. ДВОЙНОГО ДИСПЛЕЯ**.

## Пользовательская настройка стандартного дисплея

Чтобы выбрать пункты, показанные на экране стандартных индикаторов:

### 1 Отобразите стандартные индикаторы.

Используйте кнопку **DISP/BACK**, чтобы отобразить стандартные индикаторы.

### 2 Выберите **ОТОБР. ПОЛЬЗ.НАСТР.**

Выберите  **НАСТР-КА ДИСПЛЕЯ** > **ОТОБР. ПОЛЬЗ.НАСТР.** в меню настройки.

### 3 Выберите пункты.

Выделите пункты и нажмите **MENU/OK** для того, чтобы выбрать или отменить выбор.

- РАМКА КАДРИР
- ЭЛЕКТРОННЫЙ УРОВЕНЬ
- ФОКУСИРОВОЧНАЯ РАМКА
- ИНДИКАТОР РАССТ. АФ
- ИНДИКАТОР РАССТ. МФ
- ГИСТОГРАММА
- ПРЕДУПРО. ПЕРЕСВ. НА ЭКРАНЕ
- РЕЖИМ СЪЕМКИ
- ДИАФР./СКОР.ЗАТВ/ISO
- ОБЩАЯ ИНФОРМАЦИЯ
- Компенс. выдержки (число)
- ШКАЛА ЭКСП.
- РЕЖИМ ФОКУСИРОВКИ
- ЭКСПОЗАМЕР
- ТИП ЗАТВОРА
- ВСПЫШКА
- РЕЖИМ НЕПРЕРЫВНОЙ СЪЕМКИ
- РЕЖИМ ДВОЙНОЙ СТАБ. ИЗОБР.
- РЕЖИМ СЕНСОРНОГО ЭКРАНА
- БАЛАНС БЕЛОГО
- МОДЕЛИРОВ. ПЛЕНКИ
- ДИНАМИЧ. ДИАПАЗОН
- РЕЖИМ УСИЛЕНИЯ
- ОСТАВШИЕСЯ КАДРЫ
- РАЗМЕР/КАЧ-ВО ИЗОБР.
- РЕЖИМ ВИДЕО И ВРЕМЯ ЗАПИСИ
- КОМАНДА ПЕРЕДАЧИ ИЗОБР.
- УРОВЕНЬ МИКРОФОНА
- УРОВ. ЗАРЯДА БАТАРЕИ
- РАЗБИВКА ПОКАДРОВОЙ СЪЕМКИ

### 4 Сохраните изменения.

Нажмите **DISP/BACK** для сохранения изменений.

### 5 Выйдите из меню.

Нажмите **DISP/BACK**, как требуется для выхода из меню, и вернитесь к экрану режима съемки.

## Виртуальный горизонт

При выборе **ЭЛЕКТРОННЫЙ УРОВЕНЬ** будет отображаться виртуальный горизонт. Фотокамера расположена ровно, когда две линии перекрываются. Имейте в виду, что виртуальный горизонт может не отображаться, если объектив фотокамеры направлен вверх или вниз. Для отображения в формате 3D (как показано) нажмите функциональную кнопку, которой присвоена функция **ЭЛЕКТРОННЫЙ УРОВЕНЬ** (📖 194, 218)

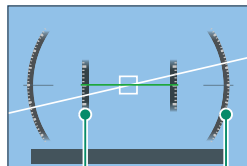

Наклон Вращение

## Разбивка кадровой съемки

Включите **РАЗБИВКА ПОКАДРОВОЙ СЪЕМКИ**, чтобы границы кадра можно было лучше видеть на темных фонах.

## Гистограммы

Гистограммы служат для отображения распределения тонов на изображении. Яркость показана на горизонтальной оси, количество пикселей — на вертикальной оси.

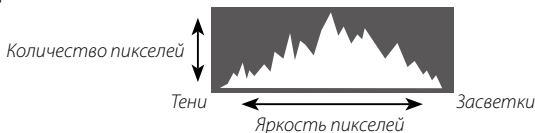

- **Оптимальная экспозиция:** Пиксели распределяются в виде гладкой кривой во всем диапазоне тонов.
- **Переэкспонированный:** Пиксели сосредоточены в правой части графика.
- **Недоэкспонированный:** Пиксели сосредоточены в левой части графика.

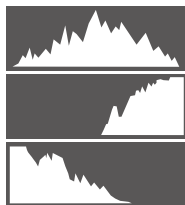

Для просмотра отдельных гистограмм RGB и экрана, показывающего области кадра, которые будут переэкспонированы при текущих настройках и наложены на вид через объектив, нажмите функциональную кнопку, которой назначена **ГИСТОГРАММА** (📖 194, 218).

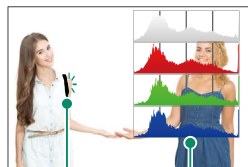

1

2

① Переэкспонированные области мигают

② Гистограммы RGB

## Вспомогательный ЖК-монитор

На вспомогательном ЖК-мониторе отображаются восемь настроек камеры: четыре в текстовом виде (элементы с ① по ④) и четыре в виде пиктограмм (элементы с ⑤ по ⑧). Используйте **НАСТР-КА ДИСПЛЕЯ > НАСТРОЙКА ДОП. МОНИТОРА**, чтобы выбрать отображенные элементы. Элементы, которые будут отображаться во время

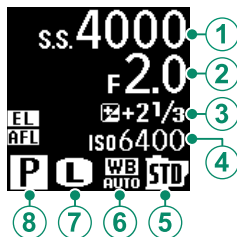

съемки фотографий, можно выбрать отдельно от элементов, которые отображаются в режиме видео; в списках, показанных далее, элементы, которые недоступны в режиме видео, отмечены звездочками («\*»).

При настройках по умолчанию на вспомогательном ЖК-мониторе отображается следующее:

- **Текст:** ① СКОРОСТЬ ЗАТВОРА, ② ДИАФРАГМА, ③ КОМПЕНСАЦИЯ ВЫДЕРЖКИ, ④ ISO
- **Пиктограммы:** ⑤ ИМИТАЦИЯ ПЛЕНКИ, ⑥ БАЛАНС БЕЛОГО, ⑦ РАЗМЕР ИЗОБР.\*, ⑧ РЕЖИМ СЪЕМКИ

Также доступны следующие опции:

- **Текст:** РЕЖИМ ВИДЕО, КАД.ОСТ.\*, ВРЕМЯ ЗАПИСИ, НЕТ КАТЕГОРИИ
- **Пиктограммы:** ЭКСПОЗАМЕР, РЕЖИМ ИЗМЕН. СКОР. ЗАТВ.\*, РЕЖИМ ФОКУСИРОВКИ, КАЧЕСТВО ИЗОБР.\*, УРОВЕНЬ БАТАРЕИ, ПАРАМЕТРЫ СЛОТА КАРТЫ, ТИП ЗАТВОРА\*, ДИНАМИЧ. ДИАПАЗОН\*, РЕЖИМ ВИДЕО\*, НЕТ КАТЕГОРИИ

### Подсветка вспомогательного монитора

Чтобы включить подсветку вспомогательного монитора, если вспомогательный ЖК-монитор слишком темный, чтобы с него читать, нажмите кнопку подсветки вспомогательного монитора. Нажмите кнопку еще раз, чтобы выключить подсветку.

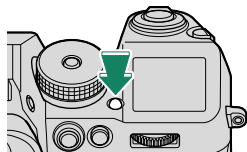

### Цвет фона

Цвет фона (черный или белый) для вспомогательного монитора можно выбрать с помощью параметра **НАСТР-КА ДИСПЛЕЯ > ФОНОВЫЙ ЦВЕТ ДОП. МОНИТОРА** в меню **НАСТР-КА ДИСПЛЕЯ** (настройка). Учитывайте, что фон становится белым, когда включается подсветка вспомогательного монитора.

## Использование меню

Чтобы открыть меню, нажмите **MENU/OK**.



### Съемка

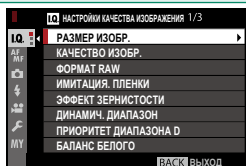

### Воспроизведение

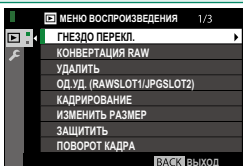

Для навигации по меню:

- 1 Нажмите **MENU/OK**, чтобы открыть меню.
- 2 Нажмите селектор влево, чтобы выделить вкладку текущего меню.

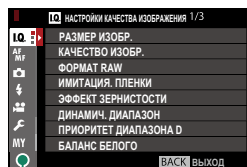
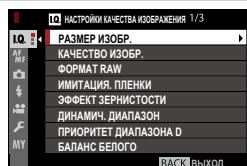

Вкладка

- 3 Нажмите селектор вверх или вниз, чтобы выделить вкладку (**IQ**, **AF/MF**, **📷**, **🔋**, **👤**, **MY**, **📺** или **📷**), содержащую нужный элемент.
- 4 Нажмите селектор вправо, чтобы поместить курсор в меню.

 Используйте передний диск управления для выбора вкладок меню или страницы с помощью меню и задний диск управления, чтобы выделить элементы меню.

## Режим сенсорного экрана

ЖК-монитор также функционирует как сенсорный экран.

### Сенсорные элементы управления съемкой

#### Сенсорные элементы управления и EVF



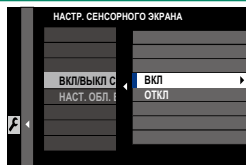

Если **ВКЛ** выбрано для **НАСТРОЙКА КНОПОК / ДИСКОВ > НАСТР. СЕНСОРНОГО ЭКРАНА > ВКЛ/ВЫКЛ СЕНСОРНЫЙ ЭКРАН**, ЖК-монитор можно использовать для выбора зоны фокусировки при наведении кадра в электронном видоискателе (EVF). Используйте параметр **НАСТ. ОБЛ. EVF СЕНС. ЭКР.** для выбора области монитора, используемой для сенсорного управления.



## Сенсорные элементы управления ЖК-монитором

С помощью сенсорных элементов управления можно выбрать область фокусировки и сделать снимок. Чтобы выбрать выполняемую операцию, следует коснуться индикатора режима сенсорного экрана для поочередного отображения следующих параме:



Режим	Описание
 <b>СЪЕМКА ПО КАСАНИЮ</b>	После касания объекта на дисплее выполняется фокусировка и съемка.
 <b>АФ</b>	Коснитесь, чтобы выбрать точку фокусировки. В режиме фокусировки <b>S</b> (AF-S) фокусировка будет заблокирована, в то время как в режиме фокусировки <b>C</b> (AF-C) фотокамера будет постоянно регулировать фокусировку в соответствии с изменениями расстояния до объекта.
 <b>ОБЛАСТЬ</b>	Нажмите, чтобы выбрать точку для фокусировки или масштабирования. Фокусирующая рамка переместится в выбранную точку.
 <b>ВЫКЛ</b>	Сенсорная фокусировка и съемка отключены.

 Сенсорные элементы управления можно регулировать с помощью **НАСТРОЙКА АФ/МФ > РЕЖИМ СЕНСОРНОГО ЭКРАНА** (121). Чтобы отключить элементы сенсорного управления и скрыть индикатор режима сенсорного экрана, выберите **ОТКЛ** для **НАСТРОЙКА КНОПОК / ДИСКОВ > НАСТР. СЕНСОРНОГО ЭКРАНА > ВКЛ/ВЫКЛ СЕНСОРНЫЙ ЭКРАН**.



## Устранение звуков элементов управления видеозаписью

Настройки видео можно изменять с помощью сенсорных элементов управления, чтобы предотвратить запись на видео звуков, производимых элементами управления фотокамеры. Если **ВКЛ** выбрано для **НАСТРОЙКИ ВИДЕО** > **ТИХОЕ УПРАВЛЕНИЕ ВИДЕО** в меню съемки, символ **SET** будет отображаться на ЖК-дисплее; коснитесь этого символа, чтобы получить доступ к следующим элементам управления:

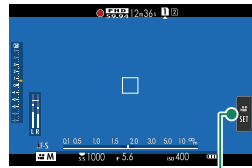

Символ **SET**

- СКОРОСТЬ ЗАТВОРА \*
- АПЕРТУРА \*
- КОМПЕНСАЦИЯ ЭКСПОЗИЦИИ
- ЧУВСТВ-ТЬ ISO
- НАСТР. УР. ВНУТР. МИКР./ НАСТР. УР. ВНЕШ. МИКР.
- ФИЛЬТР ВЕТРА
- ГРОМКОСТЬ НАУШНИКОВ
- МОДЕЛИР. ФИЛЬМА (ВИДЕО)
- БАЛАНС БЕЛОГО (ВИДЕО)

\* При выборе **ВКЛ** для **НАСТРОЙКИ ВИДЕО** > **ТИХОЕ УПРАВЛЕНИЕ ВИДЕО** управление с помощью дисков выключается.

## Функция касания

Функции могут быть назначены следующим жестам проведения так же, как и функциональным кнопкам (📖 216):

- Провести вверх: **T-Fn1**
- Провести влево: **T-Fn2**
- Провести вправо: **T-Fn3**
- Провести вниз: **T-Fn4**

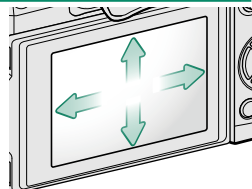

В некоторых случаях при проведении по сенсорному элементу управления отображается меню; коснитесь, чтобы выбрать нужный параметр.

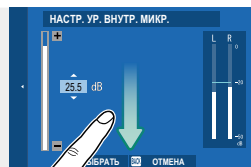

## Сенсорные элементы управления в режиме воспроизведения

Когда выбирается **ВКЛ** для **НАСТРОЙКА КНОПОК / ДИСКОВ > НАСТР. СЕНСОРНОГО ЭКРАНА > ВКЛ/ВЫКЛ СЕНСОРНЫЙ ЭКРАН**, сенсорные элементы управления могут использоваться для выполнения следующих операций воспроизведения:

- **Перелистывание:** Проведите пальцем по экрану, чтобы просмотреть другие изображения.
- **Увеличение:** Поместите два пальца на дисплей и разведите их в стороны, чтобы увеличить изображение.
- **Уменьшение:** Поместите два пальца на дисплей и сдвиньте их вместе, чтобы уменьшить изображение.



Изображения можно уменьшать до тех пор, пока все изображение не будет находиться в пределах видимости, но не более.

- **Двойное касание:** Дважды коснитесь экрана для увеличения точки фокусировки.
- **Прокрутка:** Просмотр других областей увеличенного изображения.

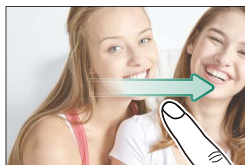

## Первые шаги

# 2

## Присоединение ремешка

Прикрепите к фотокамере зажимы для ремня и затем присоедините ремень.

### 1 Установите защитную крышку.

Установите защитную крышку над проушиной, как показано на рисунке, темной стороной крышки в направлении фотокамеры.

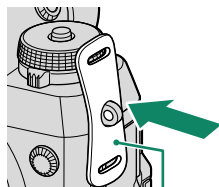

Защитная крышка

### 2 Откройте зажим для ремня.

Используйте инструмент для присоединения зажимов (A), чтобы открыть зажим для ремня (B).

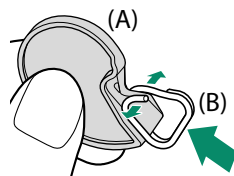

### 3 Сдвиньте зажим на инструмент.

Сдвиньте зажим на инструмент так, чтобы он захватывал выступающую часть.

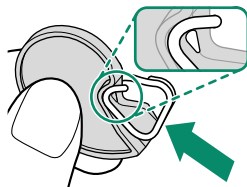

#### 4 Установите зажим для ремня на проушину.

Закрепите проушину ремня в отверстии зажима. Извлеките инструмент, удерживая зажим на месте другой рукой.

**!** Храните инструмент в надежном месте, поскольку Вам понадобится для открытия зажимов ремешка при удалении ремешка.

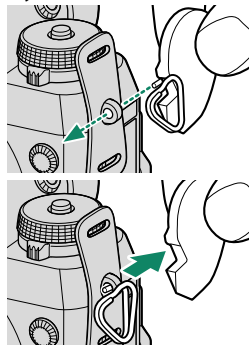

#### 5 Проденьте зажим через проушину.

Полностью проверните зажим через проушину, чтобы он закрылся со щелчком.

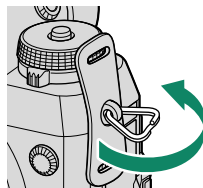

#### 6 Пристегните ремень.

Вставьте ремень через защитную крышку и зажим для ремня и застегните пряжку, как показано на рисунке.

**!** Во избежание падения фотокамеры проследите за тем, чтобы ремешок был правильно закреплен.

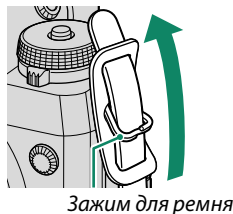

Зажим для ремня

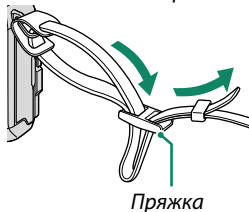

Пряжка

Повторите вышеописанные действия для второй проушины.

## Присоединение объектива

Фотокамеру можно использовать с объективами для байонетного соединения X-mount от FUJIFILM.

Снимите защитную крышку с фотокамеры и заднюю крышку с объектива. Поставьте объектив на байонет, совмещая метки на объективе и фотокамере (1), а затем поверните объектив до щелчка (2).

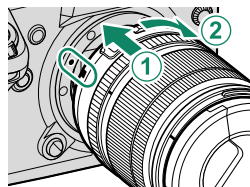

❗ При установке объективов убедитесь, что пыль и прочие посторонние вещества не проникают в фотокамеру, и не касайтесь внутренних частей фотокамеры. Не нажимайте на кнопку фиксатора объектива во время установки объектива и убедитесь, что защелка надежно зафиксирована на своем месте.

### Снятие объективов

Чтобы снять объектив, выключите фотокамеру, затем нажмите кнопку отсоединения объектива (1) и поверните его, как показано на рисунке (2).

❗ Чтобы на объективе или внутри фотокамеры не скапливалась пыль, закройте крышки объектива и крышку байонета фотокамеры, когда не установлен объектив.

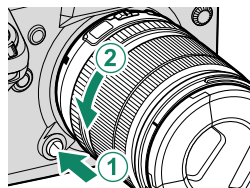

### Объективы и другие дополнительные принадлежности

Фотокамеру можно использовать с объективами и аксессуарами для байонетного соединения X-mount от FUJIFILM.

❗ Перед установкой или удалением (заменой) объективов, установите крышки объектива и убедитесь, что на объективе нет пыли и посторонних частиц. Не меняйте объективы под прямым солнечным светом или другим источником яркого света, так как свет, сфокусированный во внутрь фотокамеры, может стать причиной неисправности. Информацию об использовании см. в руководстве, которое прилагается к объективу.

## Зарядка аккумулятора

Батарея поставляется в разряженном состоянии. Перед использованием зарядите батарею в прилагаемом зарядном устройстве.

 Аккумуляторная батарея NP-W126S поставляется в комплекте с фотокамерой. Зарядка занимает прибл. 150 минут.

### 1 Вставьте батарею в зарядное устройство.

Вставьте батарею в зарядное устройство, которое входит в комплект поставки, как показано на рисунке.

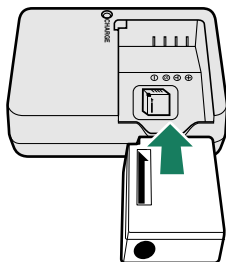

### 2 Вставьте зарядное устройство в розетку.

Вставьте зарядное устройство в розетку в помещении. Загорится индикатор зарядки.

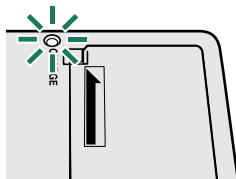

### 3 Зарядите батарею.

Вывньте батарею после окончания зарядки.

## Индикатор зарядки

Индикатор зарядки показывает состояние заряда батареи следующим образом:



Индикатор зарядки	Состояние батареи	Действие
Выключено	Батарея не вставлена.	Вставьте батарею.
	Батарея полностью заряжена.	Извлеките батарею.
Вкл.	Зарядка батареи.	—
Мигает	Неисправность батареи.	Выньте зарядное устройство из розетки и извлеките батарею.

**!** Входящий в комплект кабель питания переменного тока предназначен для использования исключительно с поставляемым зарядным устройством. Не используйте прилагаемое зарядное устройство с другими кабелями и не используйте прилагаемый кабель с другими устройствами.

Не наклеивайте этикетки и другие предметы на батарею. Несоблюдение этой меры предосторожности может привести к тому, что батарею нельзя будет вынуть из фотокамеры.

Не замыкайте контакты батареи. Батарея может перегреться.

Прочтите предостережения в разделе «Батарея и источник питания».

Используйте только те зарядные устройства, которые предназначены для использования с этой батареей. Невыполнение этого требования может привести к выходу устройства из строя.

Не удаляйте с батареи этикетки и не пытайтесь поломать или отделить внешний корпус.

Батарея постепенно разряжается, даже если она не используется. Зарядите батарею за один или два дня до использования. Если батарея не держит заряд, подошел конец ее срока службы и ее следует заменить.

Выньте зарядное устройство из розетки, если оно не используется.

Удаляйте загрязнения с контактов батареи мягкой сухой тканью. Несоблюдение этого требования может помешать зарядке батареи.

Учтите, что время зарядки увеличивается при низких или высоких температурах.



**Зарядка с помощью компьютера**

Батарея также заряжается, если фотокамера подключена к компьютеру. Выключите фотокамеру, вставьте батарею, подсоедините кабель USB, как показано на рисунке, убедившись, что разъемы полностью вставлены. Время зарядки не зависит от типа используемого кабеля.

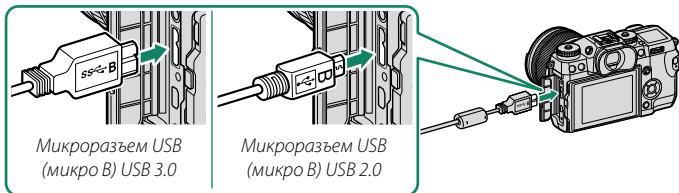

Состояние батареи показано индикатором.

Индикаторная лампа	Состояние батареи
Вкл.	Зарядка батареи
Выключено	Зарядка закончена
Мигает	Неисправность батареи

Подключайте фотокамеру непосредственно к компьютеру; не используйте концентратор USB или клавиатуру. Зарядка прекращается, если компьютер переходит в спящий режим; чтобы возобновить зарядку, включите компьютер и отсоедините и снова подключите кабель USB. Зарядка может не поддерживаться в зависимости от модели компьютера, настроек компьютера и текущего состояния компьютера.

## Установка аккумулятора

После зарядки батареи вставьте ее в фотокамеру, как описано ниже.

- 1 Откройте крышку отсека батареи.**  
Сдвиньте защелку отсека батареи, как показано на рисунке, и откройте крышку отсека батареи.

**!** Не открывайте крышку отсека батареи на включенной фотокамере. Невыполнение данного требования может привести к повреждению файлов изображений или карт памяти.

Не прилагайте чрезмерных усилий при обращении с крышкой отсека батареи.

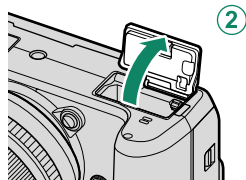
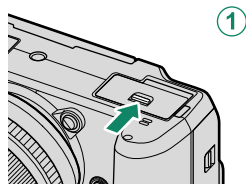

- 2 Вставьте батарею.**  
С помощью батареи удерживайте защелку батареи прижатой к одной стороне и вставьте батарею контактами вперед в направлении, показанном стрелкой. Убедитесь, что батарея надежно зафиксирована.

**!** Вставьте батарею в указанном направлении. *Не применяйте больших усилий и не пытайтесь вставить батарею другой стороной или в обратном направлении.* В правильном направлении батарея вставится легко.

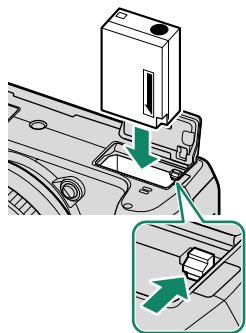

### 3 Закройте крышку отсека батареи. Закройте и зафиксируйте крышку.

❗ Если крышка не закрывается, проверьте правильность установки батареи. Не пытайтесь закрыть крышку, прилагая чрезмерные усилия.

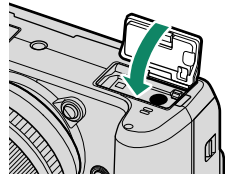

#### Извлечение батареи

Перед извлечением батареи *выключите фотокамеру* и откройте крышку отсека батареи.

Чтобы вынуть батарею, прижмите защелку батареи к боковой стороне и извлеките батарею из фотокамеры, как показано на рисунке.

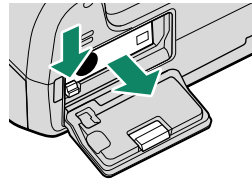

❗ Батарея может нагреться при использовании в высокотемпературных средах. Соблюдайте осторожность при извлечении батареи.

## Установка карт памяти

Снимки сохраняются на картах памяти (продаются отдельно).



Фотокамера может использоваться с двумя картами памяти, по одной в каждом из двух гнезд.

### 1 Откройте крышку слота для карты памяти.

Разблокируйте и откройте крышку.

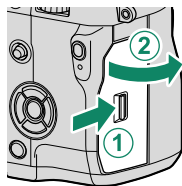

**!** Не открывайте крышку гнезда для карты памяти, когда фотокамера включена. Невыполнение данного требования может привести к повреждению файлов изображений или карт памяти.

### 2 Вставьте карту памяти.

Возьмите карту, как показано, вставьте ее в слот полностью до щелчка. Закройте и защелкните крышку слота для карты памяти.

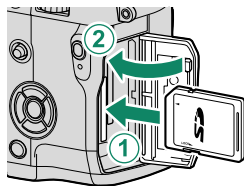

**!** Следите за тем, чтобы карта памяти вставлялась в правильном направлении; не вставляйте ее под углом и не прилагайте усилий.

### 3 Отформатируйте карту памяти (📖 178).

**!** Перед первым использованием карт памяти их необходимо отформатировать, а также следует повторно отформатировать все карты памяти после их использования на компьютере или другом устройстве.

**Извлечение карт памяти**

Перед извлечением карт памяти *выключите фотокамеру* и откройте крышку гнезда для карты памяти.

Нажмите и отпустите карту, чтобы частично извлечь ее (чтобы не допустить выпадения карты из слота, нажмите на центральную часть карты и медленно отпустите ее, не убирая палец с карты). Теперь карту можно вынуть рукой.

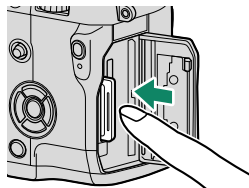
**Использование двух карт памяти**

Фотокамера может использоваться с двумя картами памяти, по одной в каждом из двух гнезд. При настройках по умолчанию снимки сохраняются на карте памяти во втором гнезде, только когда карта в первом слоте заполнена. Этот порядок можно изменить с помощью **НАСТР.СОХР.ДАННЫХ > НАСТ. ГН. КАРТЫ (НЕП. ИЗ.)**.

Опция	Описание	Дисплей
<b>ПОСЛЕДОВАТЕЛЬНОЕ</b> (по умолчанию)	Карта во втором гнезде используется, только когда заполнена карта памяти в первом гнезде. Если второй слот выбран для <b>НАСТРОЙКИ СОХРАНЕНИЯ ДАННЫХ &gt; ВЫБЕРИТЕ РАЗЪЕМ (📷 ПОСЛ.)</b> , запись будет запущена на карте во втором слоте; переключите на первый слот, когда карта памяти во втором слоте заполнена.	
<b>КОПИРОВАНИЕ</b>	Каждый снимок записывается дважды, один раз на каждую карту памяти.	
<b>RAW / JPEG</b>	Так же, как для <b>ПОСЛЕДОВАТЕЛЬНОЕ</b> , за исключением того, что копия в формате RAW снимков, сделанных с настройкой <b>FINE+RAW</b> или <b>NORMAL+RAW</b> , выбранной для <b>НАСТРОЙКИ КАЧЕСТВА ИЗОБРАЖЕНИЯ &gt; КАЧЕСТВО ИЗОБР.</b> , будет сохранена на карте памяти в первом слоте, а копия в формате JPEG — на карте памяти во втором слоте.	

Карту памяти, используемую для хранения видеороликов, можно использовать с помощью **НАСТР.СОХР.ДАННЫХ > ВЫБЕРИТЕ РАЗЪЕМ (📷 ПОСЛ.)**.

## Совместимые карты памяти

Карты памяти FUJIFILM и SanDisk SD, SDHC и SDXC были одобрены для использования в фотокамере; карты памяти UHS-II можно использовать в обоих слотах, в то время как карты памяти UHS класса скорости 3 и выше рекомендуется использовать для видеороликов. Полный список подходящих карт памяти можно посмотреть на сайте [http://www.fujifilm.com/support/digital\\_cameras/compatibility/](http://www.fujifilm.com/support/digital_cameras/compatibility/). Работа фотокамеры с другими картами памяти не гарантируется. Фотокамеру нельзя использовать с устройствами xD-Picture Card или MultiMediaCard (MMC).

**!** *Не выключайте питание фотокамеры и не вынимайте карту памяти в ходе форматирования карты или при записи или удалении данных с карты. Несоблюдение этих мер предосторожности может привести к повреждению карты памяти.*

Карты памяти можно заблокировать, что делает невозможным форматирование этих карт или запись и удаление изображений. Перед тем как вставить карту памяти, сдвиньте переключатель защиты от записи в положение снятия защиты.



Карты памяти имеют небольшой размер и их легко проглотить; держите их подальше от детей. Если ребенок проглотил карту памяти, немедленно вызовите врача.

Переходники miniSD или microSD, размер которых больше или меньше размеров карт памяти, могут не извлекаться как следует; если карта памяти не извлекается, отнесите фотокамеру официальному представителю сервисной службы. Не прикладывайте усилия при извлечении карты памяти.

Не наклеивайте этикетки и другие предметы на карты памяти. Отслоение наклейки может привести к повреждению фотокамеры.

Запись видеороликов может прерываться при использовании некоторых типов карт памяти.

При форматировании карты памяти в фотокамере создается папка, в которой сохраняются фотографии. Не переименовывайте и не удаляйте эту папку и не используйте компьютер или другое устройство для удаления или изменения имен файлов изображений. Для удаления изображений всегда используйте фотокамеру; перед редактированием или переименованием файлов скопируйте их на компьютер и редактируйте или переименовывайте копии, а не оригиналы. Переименование файлов в фотокамере может вызвать проблемы во время воспроизведения.



## Включение и выключение фотокамеры

Используйте переключатель **ON/OFF**, чтобы включить и выключить фотокамеру.

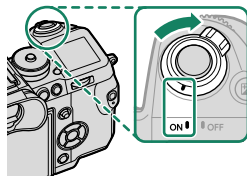
Поверните переключатель в положение **ON**, чтобы включить фотокамеру, или **OFF**, чтобы выключить фотокамеру.



 Отпечатки пальцев или другие загрязнения на объективе или видоискателе могут отрицательно повлиять на качество фотографий или на просмотр через видоискатель. Держите объектив и видоискатель чистыми.

 Нажмите кнопку , чтобы начать воспроизведение. Наполовину нажмите кнопку затвора, чтобы вернуться в режим съемки.

Фотокамера выключится автоматически, если не выполняются никакие операции в течение времени, установленного в **УПР-Е ПИТАНИЕМ > АВТО ВЫКЛ.** Чтобы вновь активировать фотокамеру после автоматического выключения, нажмите кнопку затвора наполовину или переведите выключатель **ON/OFF** в положение **OFF** и затем снова в **ON**.

## Проверка уровня заряда батареи

После включения фотокамеры проверьте уровень заряда аккумуляторной батареи на дисплее.

Уровень заряда батареи отображается следующим образом:

Индикатор	Описание
	Батарея частично разряжена.
	Батарея заряжена приблизительно на 80 %.
	Батарея заряжена приблизительно на 60 %.
	Батарея заряжена приблизительно на 40 %.
	Батарея заряжена приблизительно на 20 %.
 (красный)	Батарея сильно разряжена. Зарядите как можно скорее.
 (мигает красным)	Батарея полностью разряжена. Выключите фотокамеру и зарядите батарею.

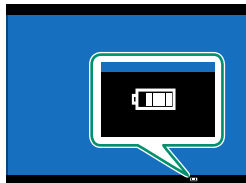



## Настройка основных параметров

Когда Вы включаете фотокамеру в первый раз, Вы можете выбрать язык и установить часы фотокамеры. При настройках по умолчанию Вы также можете выполнить сопряжение фотокамеры со смартфоном или планшетом, чтобы позднее синхронизировать часы или загружать снимки. Выполните следующие действия при первом включении фотокамеры.

Если Вы собираетесь выполнить сопряжение фотокамеры со смартфоном или планшетом, прежде чем продолжить, установите и запустите последнюю версию приложения FUJIFILM Camera Remote на смарт-устройстве. Для получения дополнительной информации посетите: [http://app.fujifilm-dsc.com/en/camera\\_remote/](http://app.fujifilm-dsc.com/en/camera_remote/)

### 1 Включите фотокамеру.

Появится диалоговое окно выбора языка.

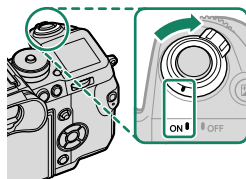

### 2 Выберите язык.

Выделите язык и нажмите **MENU/OK**.

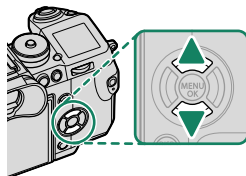

### 3 Выполните сопряжение фотокамеры со смартфоном или планшетом.

Нажмите **MENU/OK**, чтобы выполнить сопряжение фотокамеры со смартфоном или планшетом с работающим приложением FUJIFILM Camera Remote.

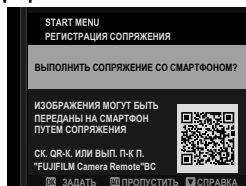

Чтобы пропустить сопряжение, нажмите **DISP/BACK**.

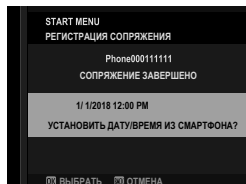

#### 4 Проверьте время.

Когда сопряжение будет завершено, будет предложено установить часы фотокамеры на время, предоставленное смартфоном или планшетом. Проверьте правильность времени.



 Чтобы установить часы вручную, нажмите **DISP/BACK** ( 41).

#### 5 Установите часы.

Нажмите **MENU/OK**, чтобы установить часы фотокамеры на время, предоставленное смартфоном или планшетом, и выйдите в режим съемки.

 Если батарея вынимается на длительный период времени, настройка часов фотокамеры будет сброшена, и при включении фотокамеры на дисплее появится окно выбора языка.

#### Пропуск текущего шага

Нажмите **DISP/BACK**, чтобы пропустить текущий шаг. Отобразится диалоговое окно подтверждения; выберите **НЕТ**, чтобы избежать повторения каких-либо шагов, которые Вы пропустили при следующем включении фотокамеры.

## Выбор другого языка

Чтобы изменить язык:

- 1 Отобразите языковые опции.**  
Выберите  **ПОЛЬЗОВАТЕЛЬСКИЕ НАСТРОЙКИ** > **言語/LANG.**
- 2 Выберите язык.**  
Выделите нужный параметр и нажмите **MENU/OK**.

## Изменение времени и даты

Чтобы установить часы фотокамеры:

- 1 Отобразите опции ДАТА/ВРЕМЯ.**  
Выберите  **ПОЛЬЗОВАТЕЛЬСКИЕ НАСТРОЙКИ** > **ДАТА/ВРЕМЯ**.
- 2 Установите часы.**  
Нажимайте селектор влево или вправо для выбора года, месяца, дня, часа или минуты и нажимайте вверх или вниз, чтобы их изменить. Нажмите **MENU/OK**, чтобы настроить часы.



# Основные функции съемки и просмотра

# 3

## Фотосъемка (режим P)

В данном разделе описывается съемка фотографий при помощи программной АЭ (режим P). См. стр. 56–63 для получения информации о режимах S, A и M.

### 1 Отрегулируйте настройки для программной АЭ.

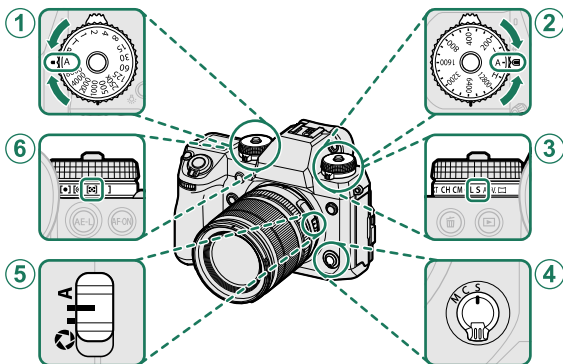

- 1 **Выдержка** (📖 56): Выберите A (авто).
- 2 **Чувствительность** (📖 77): Выберите A (авто).
- 3 **Режим привода** (📖 6): Выберите S (покадровый).
- 4 **Режим фокусировки** (📖 65): Выберите S (одиночная АФ).
- 5 **Диафрагма** (📖 56): Выберите A (авто).
- 6 **Замер** (📖 79): Выберите (мульти).

Чтобы использовать диски скорости затвора и чувствительности, нажмите спуск блокировки диска и поверните диск в нужное положение.

### 2 Проверьте режим съемки.

Убедитесь, что P появится на дисплее.

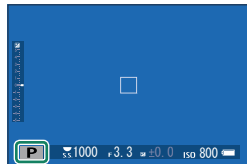

### 3 Подготовьте фотокамеру.

Прочно удерживайте фотокамеру двумя руками и зафиксируйте локти с обеих сторон корпуса. Дрожь или неустойчивое положение рук может привести к получению размытой фотографии.

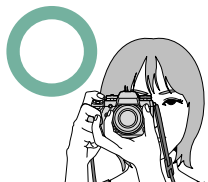

Для предотвращения получения изображений не в фокусе или слишком темных изображений (недоэкспонированных), старайтесь, чтобы пальцы или другие объекты не закрывали объектив и подсветку АФ.

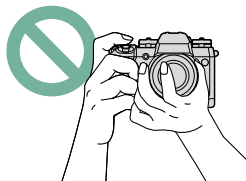

### 4 Наведите фотографию.

#### **Объективы с переменным фокусным расстоянием**

Используйте кольцо масштабирования для компоновки кадра на дисплее. Поверните кольцо влево, чтобы уменьшить масштаб, вправо для увеличения масштаба.

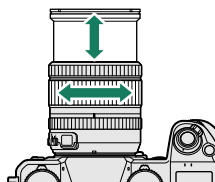

**5 Выполните фокусировку.**

Нажмите кнопку спуска затвора наполовину для фокусировки.

 Если объект плохо освещен, может загореться лампа подсветки АФ.

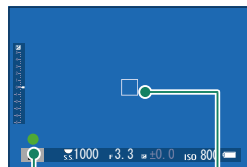

Индикатор фокусировки

Фокусировочная рамка

**Если фотокамера может выполнить фокусировку**, она подаст двойной сигнал, а зона фокусировки и индикатор фокусировки будут подсвечены зеленым. Фокусировка и экспозиция остаются заблокированными, пока кнопка затвора нажата наполовину.

**Если камера не может выполнить фокусировку**, рамка фокусировки станет красной, отобразится **!AF** и индикатор фокусировки будет мигать белым цветом.

**6 Выполните съемку.**

Чтобы сделать снимок, плавно нажмите кнопку спуска затвора до конца.





## Просмотр фотографий

Фотографии можно просматривать в видеискателе или на ЖК-мониторе.

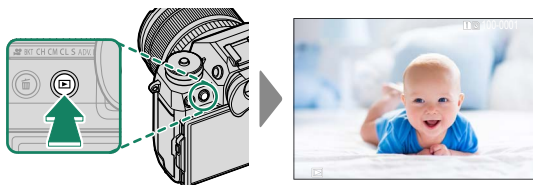
Для просмотра снимков в полнокадровом режиме нажмите .



Другие снимки можно просматривать, нажимая селектор влево или вправо или поворачивая передний диск управления. Нажмите селектор или поверните диск вправо, чтобы просмотреть снимки в порядке их съемки, или влево, чтобы просмотреть их в обратном порядке. Держите селектор в нажатом положении для быстрого перехода к нужному кадру.

 Фотографии, сделанные при помощи других камер, помечаются символом  («изображение-подарок») для предупреждения, что они могут некорректно отображаться и что увеличение при просмотре может быть недоступно.

### Две карты памяти

Если вставлены две карты памяти, нажмите и удерживайте кнопку , чтобы выбрать карту памяти для воспроизведения. Вы также можете выбрать карту памяти с помощью опции **МЕНЮ ВОСПРОИЗВЕДИЯ > ГНЕЗДО ПЕРЕКЛ.**



## Удаление снимков

Используйте кнопку  для удаления снимков.



Удаленные изображения нельзя восстановить. Скопируйте важные изображения на компьютер или другое устройство хранения данных прежде, чем приступить к удалению.

- 1 Со снимком, отображенным полностью, нажмите кнопку  и выберите **КАДР**.

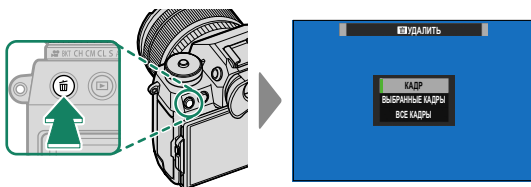



- 2 Нажимайте селектор влево или вправо для пролистывания снимков и нажимайте **MENU/OK** для удаления (диалоговое окно подтверждения не отображается). Повторите, чтобы удалить дополнительные фотографии.



Защищенные изображения удалить нельзя. Удалите защиту с любых изображений, которые Вы хотите удалить ( 164).

Изображения также можно удалить из меню с помощью опции

 **МЕНЮ ВОСПРОИЗВЕДЕНИЯ > УДАЛИТЬ** ( 160).

# **Запись видеороликов и воспроизведение**

# 4



## Запись видеороликов

В этом разделе описывается порядок съемки видеороликов в автоматическом режиме.

- 1 Поверните диск привода на .

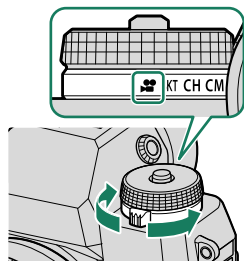

- 2 Отрегулируйте настройки для программной АЭ.

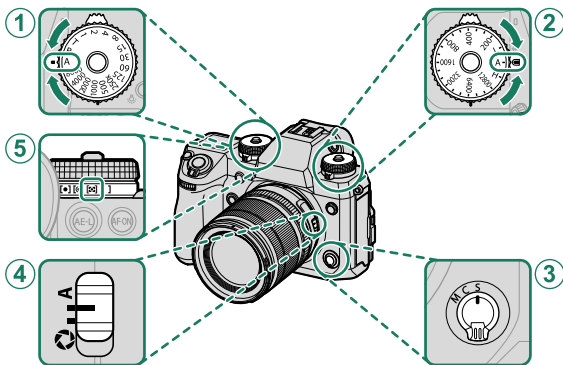

- 1 **Выдержка** (📖 56): Выберите A (авто).
- 2 **Чувствительность** (📖 77): Выберите A (авто).
- 3 **Режим фокусировки** (📖 65): Выберите S (покадровая АФ).
- 4 **Диафрагма** (📖 56): Выберите A (авто).
- 5 **Замер** (📖 79): Выберите  (мульти).

 Чтобы использовать диски скорости затвора и чувствительности, нажмите спуск блокировки диска и поверните диск в нужное положение.

- 3** Нажмите кнопку затвора, чтобы начать запись. Индикатор записи (●) и оставшееся время отображаются во время выполнения записи.

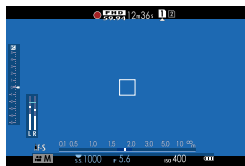

- 4** Нажмите кнопку еще раз, чтобы прекратить запись. Запись прекращается автоматически, когда достигается максимальная длина или полностью заполняется карта памяти.

#### Использование внешнего микрофона

Звук можно записывать с помощью внешних микрофонов, которые подсоединяются с помощью штекеров диаметром 3,5 мм; микрофоны, которые требуют подключения к электросети, использовать нельзя. Дополнительную информацию см. в руководстве по эксплуатации микрофона.

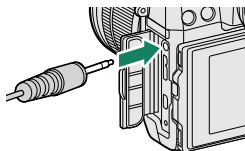

**!** Звук записывается через встроенный микрофон или дополнительный внешний микрофон. Не закрывайте микрофон во время записи. Имейте в виду, что микрофон может улавливать звуки от приводов объектива или другие звуки, издаваемые фотокамерой во время съемки.

В видеофрагментах, на которых сняты очень яркие объекты, могут появляться вертикальные или горизонтальные полосы. Это нормальное явление, не означающее неисправность.

## Регулировка настроек видео

Настройки видео можно изменить с помощью параметра **НАСТРОЙКИ ВИДЕО** в меню съемки (📖 137).

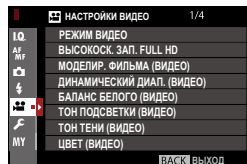

### Глубина резкости

Для смягчения деталей фона выберите низкое число f.

Индикаторная лампочка загорается во время записи (параметр **НАСТРОЙКИ ВИДЕО > ИНДИКАЦИЯ ЗАПИСИ** можно использовать для выбора лампы (индикаторной или вспомогательной подсветки АФ), которая загорается во время видеозаписи, и будет ли эта лампа мигать или гореть постоянно). Во время записи Вы можете изменять коррекцию экспозиции до  $\pm 2$  EV и регулировать объектив с переменным фокусным расстоянием с помощью кольца масштабирования на объективе (если доступно).

Если объектив оборудован переключателем режима диафрагмы, выберите режим диафрагмы до начала записи. Если выбрана опция, отличная от **A**, выдержку и диафрагму можно регулировать во время записи.

Во время записи Вы можете:

- Регулировать чувствительность
- Использовать кнопку **VIEW MODE** и датчик глаза для переключения между экранами дисплеев EVF и LCD
- Выполните фокусировку повторно любым из следующих способов:
  - Нажмите кнопку спуска затвора наполовину
  - Нажмите кнопку **AF-ON**
  - Используйте сенсорные элементы управления
- Отобразите гистограмму или искусственный горизонт, нажав на кнопку, которой присвоена функция **ГИСТОГРАММА** или **ЭЛЕКТРОННЫЙ УРОВЕНЬ**

Запись может быть недоступна при некоторых настройках, в то время, как в других случаях настройки, возможно, нельзя применять во время записи.

Разъем, в который будут записываться видео, можно выбрать с помощью параметра **НАСТР.СОХР.ДАННЫХ > ВЫБЕРИТЕ РАЗЪЕМ (🔊 ПОСЛ.)** в меню **НАСТРОЙКИ** (настройка). Чтобы выбрать зону фокусировки для видеозаписи, выберите **НАСТРОЙКИ ВИДЕО > ЗОНА ФОКУСИРОВКИ (ВИДЕО)** и используйте регулятор фокусировки (рычаг фокусировки) и задний диск управления (📖 69).

## Просмотр видеороликов

Просматривайте видеоролики на фотокамере.

При полнокадровом воспроизведении видеоролики идентифицируются значком . Нажмите нижнюю часть селектора, чтобы начать воспроизведение видео.

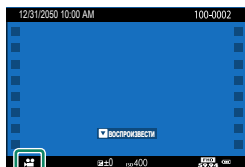

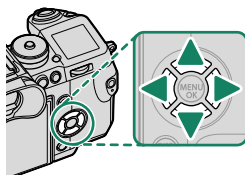

Во время просмотра видеоролика могут выполняться следующие операции:

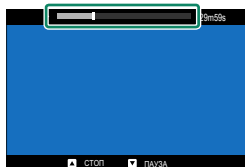

Селектор	Полнокадровое воспроизведение	Выполняется воспроизведение (▶)	Воспроизведение приостановлено (⏸)
▲	—	Остановка воспроизведения	
▼	Запуск воспроизведения	Приостановка воспроизведения	Запуск/возобновление воспроизведения
◀▶	Посмотреть другие фотографии	Регулировка скорости	Перемотка назад/вперед одного кадра

Во время воспроизведения на дисплее отображается индикатор хода воспроизведения.



 Не закрывайте динамик во время воспроизведения.

 Нажмите **MENU/OK**, чтобы приостановить воспроизведение и вывести на дисплей регулятор громкости. Нажимайте селектор вверх или вниз, чтобы отрегулировать громкость; нажмите **MENU/OK** снова, чтобы возобновить воспроизведение. Громкость также можно настроить при помощи опции **НАСТР-КА ЗВУКА > ГРОМК. ВОСП.**

**Скорость воспроизведения**

Нажмите селектор влево или вправо, чтобы выбрать скорость воспроизведения при просмотре. Скорость указана количеством стрелок (▶ или ◀).

*Стрелки*



**Фотосъемка**

**5**

## Режимы P, S, A и M

Режимы P, S, A и M позволяют варьировать степень управления скоростью затвора и диафрагмой.

### Режим P: Программная АЭ

Позвольте фотокамере подобрать скорость затвора и диафрагму для оптимальной экспозиции. Другие значения, которые производят одинаковую экспозицию, можно выбрать с помощью программного сдвига.

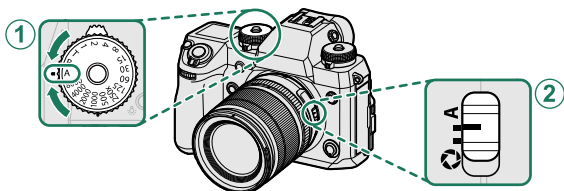

Отрегулируйте настройки следующим образом:

- 1 **Скорость затвора:** A (авто)
- 2 **Диафрагма:** A (авто)

Убедитесь, что P отображается на дисплее.

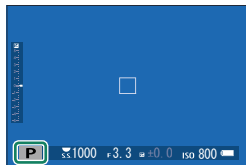

❗ Если объект находится вне диапазона экспомера фотокамеры, показания скорости затвора и диафрагмы будут отображаться как «—».

📄 Для использования диска скорости затвора нажмите спуск блокировки диска и поверните диск в нужное положение.

**Программный сдвиг**

При желании можно повернуть задний диск управления для выбора других сочетаний скорости затвора и диафрагмы без изменения экспозиции (программный сдвиг).

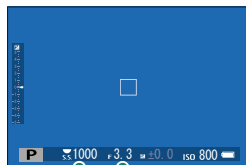

Диафрагма  
Скорость затвора

**!** Программный сдвиг недоступен в любом из следующих случаев:

- В режиме видео
- С вспышками, поддерживающими автоматическое TTL-управление
- Если выбран параметр «Автоматически» для **НАСТРОЙКИ КАЧЕСТВА ИЗОБРАЖЕНИЯ > ДИНАМИЧ. ДИАПАЗОН**

**🔧** Для отмены программного сдвига выключите фотокамеру.

## Режим S: Автоматическая экспозиция с приоритетом выдержки

Выберите скорость затвора и позвольте фотокамере настроить диафрагму для получения оптимальной экспозиции.

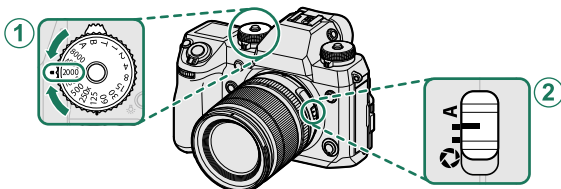

Отрегулируйте настройки следующим образом:

- ③ **Скорость затвора:** Выберите скорость затвора
- ④ **Диафрагма: A** (авто)

Убедитесь, что S отображается на дисплее.

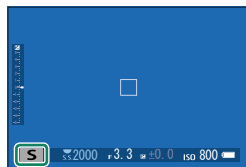

❗ Если правильная экспозиция не может быть достигнута с выбранной скоростью затвора, то диафрагма будет отображаться красным цветом. Если объект съемки находится вне диапазона экспозамера фотокамеры, показания диафрагмы будут отображаться как «--».

📄 Для использования диска скорости затвора нажмите спуск блокировки диска и поверните диск в нужное положение (диск можно использовать, даже когда кнопка спуска затвора нажата наполовину). Скорость затвора также можно отрегулировать с шагом в  $\frac{1}{3}$  EV, поворачивая задний диск управления.

## Длительная выдержка (T)

Поверните диск скорости затвора на T (длительная выдержка), чтобы выбрать более низкие скорости затвора для длительных экспозиций. Для предотвращения движения фотокамеры во время экспозиции рекомендуется использовать штатив.

- 1 Поверните диск скорости затвора в положение T.

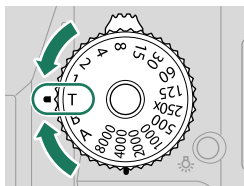

- 2 Поверните задний диск управления, чтобы выбрать скорость затвора.

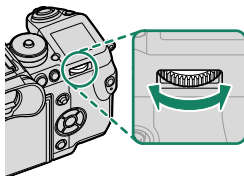

- 3 Полностью нажмите кнопку затвора, чтобы сделать фотографию с выбранной выдержкой. При скорости 1 с или более таймер обратного отсчета будет отображаться во время работы экспозиции.

 Для снижения «шума» (пятнистости) при длительных экспозициях выберите **ВКЛ** для **НАСТРОЙКИ КАЧЕСТВА ИЗОБРАЖЕНИЯ > СНИЖ.ШУМ.ДЛ.ЭКСП.** Учтите, что при этом может увеличиться время записи изображений после съемки.

## Выдержка от руки (B)

Выберите скорость затвора **B** (от руки) для длительных экспозиций, при которых затвор открываете и закрываете вручную. Для предотвращения движения фотокамеры во время экспозиции рекомендуется использовать штатив.

- 1 Поверните диск скорости затвора в положение **B**.

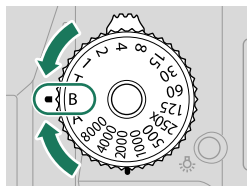

- 2 Нажмите кнопку спуска затвора до упора. Затвор останется открытым до 60 минут, пока будет нажата кнопка затвора; на дисплее будет отображаться время, прошедшее с начала экспозиции.



При выборе значения диафрагмы **A** скорость затвора блокируется на значении 30 с.

Для снижения «шума» (пятнистости) при длительных экспозициях выберите **ВКЛ** для **НАСТРОЙКИ КАЧЕСТВА ИЗОБРАЖЕНИЯ > СНИЖ.ШУМ.ДЛ.ЭКСП.** Учтите, что при этом может увеличиться время записи изображений после съемки.

**Использование пульта дистанционного спуска затвора**

Для длинных экспозиций можно использовать дополнительный пульт дистанционного спуска затвора RR-90. RR-90 подключается через микроразъем USB (микро B) USB 2.0.

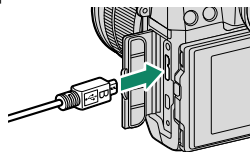

Кроме того, электронные пульты дистанционного спуска затвора сторонних производителей можно подключить через разъем пульта дистанционного спуска затвора (3-контактный mini jack  $\varnothing 2,5$  мм).

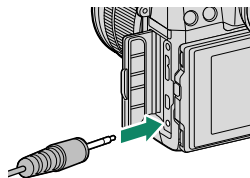

## Режим А: Автоматическая экспозиция с приоритетом диафрагмы

Выберите диафрагму и позвольте фотокамере настроить скорость затвора для получения оптимальной экспозиции.

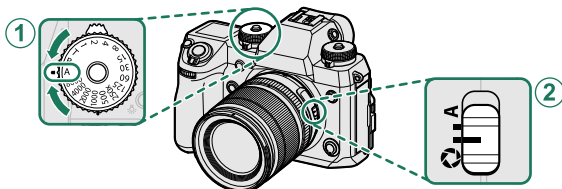



Отрегулируйте настройки следующим образом:

- 1 **Скорость затвора:** А (авто)
- 2 **Диафрагма:** Выберите  и поверните кольцо диафрагмы объектива, чтобы отрегулировать диафрагму

Убедитесь, что А отображается на дисплее.



 Если правильная экспозиция не может быть достигнута с выбранной диафрагмой, то скорость затвора будет отображаться красным цветом. Если объект находится вне диапазона экспомера фотокамеры, показания скорости затвора будут отображаться как «-- --».

 Для использования диска скорости затвора нажмите спуск блокировки диска и поверните диск в нужное положение.

Диафрагма может быть отрегулирована даже в том случае, когда кнопка спуска затвора нажата наполовину.

### Предварительный просмотр глубины резко изображаемого пространства

Когда функция ПРОСМ.ГЛ.РЕЗК. назначена функциональной кнопке, при нажатии этой кнопки отображается пиктограмма  и диафрагма закрывается до выбранного значения, что позволяет осуществлять предварительный просмотр глубины резкости на дисплее.





## Режим M: Ручная экспозиция

Измените экспозицию, выбранную фотокамерой.

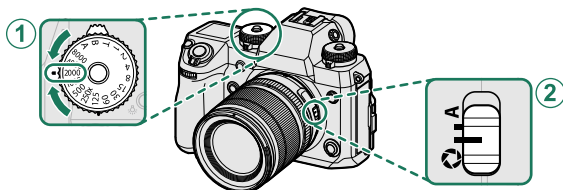

Отрегулируйте настройки следующим образом:

- ① **Скорость затвора:** Выберите скорость затвора
- ② **Диафрагма:** Выберите  $\infty$  и поверните кольцо диафрагмы объектива, чтобы отрегулировать диафрагму

Убедитесь, что M отображается на дисплее. Значение, при котором изображение было бы недо- или переэкспонированным, отображается на индикаторе экспозиции; регулируйте выдержку и диафрагму, пока не получите нужную экспозицию.



Для использования диска скорости затвора нажмите спуск блокировки диска и поверните диск в нужное положение. Скорость затвора можно регулировать с шагом  $\frac{1}{3}$  EV, вращая задний диск управления.

### Предварительный просмотр экспозиции

Для просмотра экспозиции на ЖК-мониторе, выберите вариант, отличный от ОТКЛ, для **НАСТР-КА ДИСПЛЕЯ > ПРЕДПРОСМОТР АЭ/ББ**. Выберите **ОТКЛ** при использовании вспышки или в других случаях, в которых экспозиция может измениться во время выполнения снимка.



## Автофокусировка

Делайте снимки с помощью автофокусировки.

- 1 Поверните селектор режима фокусировки на **S** или **C** (📖 65).

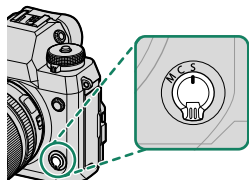

- 2 Используйте **AF/MF** НАСТРОЙКА AF/MF > РЕЖИМ AF для выбора режима AF (📖 67).

- 3 Выберите положение и размер фокусировочной рамки (📖 69).

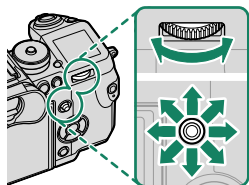

- 4 Делайте снимки.



Для получения дополнительной информации о системе автоматической фокусировки посетите:

<http://fujifilm-x.com/af/en/index.html>

## Режим фокусировки

Используйте селектор режима фокусировки для выбора способа фокусировки фотокамеры.

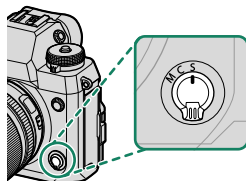

Выберите одну из следующих опций:

Режим	Описание
<b>S</b> (AF-S)	<b>Покадровая АФ:</b> Фокус блокируется при нажатии кнопки затвора наполовину. Выбирайте этот режим для съемки неподвижных объектов.
<b>C</b> (AF-C)	<b>Последоват. АФ:</b> Фокусировка выполняется непрерывно в соответствии с изменениями расстояния до объекта, пока кнопка спуска затвора нажата наполовину. Используйте для объектов, находящихся в движении. Параметр АФ обнаружения глаза не доступен.
<b>M</b> (ручной)	<b>Ручной:</b> Выполните фокусировку вручную с помощью фокусирующего кольца объектива. Выберите для ручного управления фокусировкой или в ситуациях, когда фотокамера не может сфокусироваться с помощью автофокусировки (📖 73).

 Независимо от выбранного параметра, ручная фокусировка будет использоваться, когда объектив находится в режиме ручной фокусировки.

Если выбрана опция **ВКЛ** для  **НАСТРОЙКА AF/MF** >

**ПРЕДВАРИТЕЛ. АФ**, фокус будет непрерывно регулироваться в режимах **S** и **C**, даже если кнопка спуска затвора не нажата.

## Индикатор фокусировки

Индикатор фокусировки горит зеленым цветом, когда объект находится в фокусе, и мигает белым, когда фотокамера не может сфокусироваться. Скобки («  ») указывают на то, что фотокамера фокусируется, и отображаются непрерывно в режиме **C**. **MF** отображается в режиме ручной фокусировки.

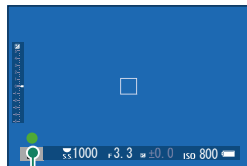



Индикатор фокусировки

## Параметры автофокусировки (режим АФ)

Выберите способ фокусировки фотокамеры в режимах **S** и **C**.

- 1 Нажмите **MENU/OK** и перейдите в меню съемки.
- 2 Выберите  **НАСТРОЙКА АФ/МФ** > **РЕЖИМ АФ**.
- 3 Выберите режим АФ.

 Доступ к данной функции можно также получить посредством ярлычков ( 212).

Порядок фокусировки фотокамеры зависит от режима фокусировки.

### Режим фокусировки **S** (АФ-S)

Опция	Описание	Пример изображения
 <b>ОДНА ТОЧКА</b>	Фотокамера фокусируется на объекте в выбранной точке фокусировки. Используйте для точечной фокусировки на выбранном объекте.	
 <b>ЗОНА</b>	Фотокамера фокусируется на объекте в выбранной зоне фокусировки. Зоны фокусировки включают несколько точек фокусировки, чтобы было легко сфокусироваться на движущихся объектах.	
 <b>ШИРОКИЙ</b>	Фотокамера фокусируется автоматически на высококонтрастных объектах; на дисплее отображаются сфокусированные области.	
 <b>ВСЕ</b>	Поверните задний диск управления на дисплее выбора точки фокусировки (  69, 70) для просмотра режимов АФ в следующем порядке:  <b>ОДНА ТОЧКА</b> ,  <b>ЗОНА</b> и  <b>ШИРОКИЙ</b> .	

## Режим фокусировки C (AF-C)



Опция	Описание	Пример изображения
 <b>ОДНА ТОЧКА</b>	Фокус отслеживает объект в выбранной точке фокусировки. Используйте для объектов, движущихся к фотокамере или от нее.	
 <b>ЗОНА</b>	Фокус отслеживает объект в выбранной зоне фокусировки. Используйте для объектов, которые движутся довольно предсказуемо.	
 <b>ТРЕКИНГ</b>	Фокус отслеживает объекты, проходящие через широкую область кадра.	
 <b>ВСЕ</b>	Поверните задний диск управления на дисплее выбора точки фокусировки (📖 69, 70) для просмотра режимов АФ в следующем порядке:  <b>ОДНА ТОЧКА</b> ,  <b>ЗОНА</b> и  <b>ТРЕКИНГ</b> .	

## Выбор точки фокусировки

Выберите точку фокусировки для автофокусировки.

### Просмотр отображения точки фокусировки







- 1 Нажмите **MENU/OK** и перейдите в меню съемки.
- 2 Выберите  **НАСТРОЙКА AF/MF > ЗОНА ФОКУСИРОВКИ** для просмотра отображения точки фокусировки.
- 3 Используйте рычажок фокусировки (ручка фокусировки) и задний диск управления для выбора зоны фокусировки.

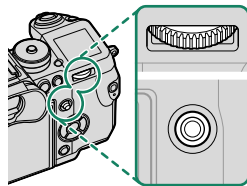

 Точку фокусировки можно также выбрать с помощью сенсорных элементов управления ( 21).





### Выбор точки фокусировки

Используйте регулятор фокусировки (фокусировочный рычажок) для выбора точки фокусировки и задний диск управления для выбора размера фокусировочной рамки. Процедура различается в зависимости от выбранной опции для режима AF.





Режим AF	Регулятор фокусировки		Задний диск управления	
	 Наклоните	 Нажмите	 Поверните	 Нажмите
	Выберите точку фокусировки	Выберите центральную точку фокусировки	Выберите один из 6 размеров рамки	Восстановите исходный размер
			Выберите один из 3 размеров рамки	
			—	

 Ручной выбор точки фокусировки недоступен, когда выбран параметр  **ШИРОКИЙ/ТРЕКИНГ** в режиме фокусировки **S**.

Если выбран параметр  **ВСЕ** для режима АФ, можно повернуть задний диск управления на экране выбора точки фокусировки для просмотра режимов АФ в следующем порядке:  **ОДНА ТОЧКА** (6 размеров рамки),  **ЗОНА** (3 размера рамки) и  **ШИРОКИЙ** (режим фокусировки **S**) или  **ТРЕКИНГ** (режим фокусировки **C**).

## Отображение точки фокусировки

Отображение точки фокусировки варьируется в зависимости от опции, выбранной для режима АФ.

 Фокусируемые рамки показаны маленькими квадратами () , зоны фокусировки — большими квадратами.

### Режим АФ

#### **ОДНА ТОЧКА**

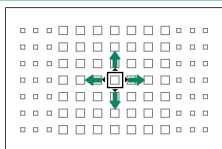

Количество доступных точек можно выбрать с помощью  **НАСТРОЙКА АФ/МФ > КОЛ-ВО ТОЧЕК ФОКУСИРОВКИ**.

#### **ЗОНА**

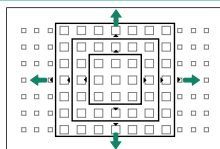

Выберите из зон со следующим количеством точек фокусировки: 7 × 7, 5 × 5 или 3 × 3.

#### **ШИРОКИЙ/ТРЕКИНГ**

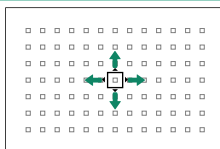

Расположите фокусирующую рамку над объектом и нажмите **MENU/OK**.



**Доступные точки фокусировки**

Обнаруживающая контраст АФ TTL предлагает больше точек фокусировки (①), чем интеллектуальная гибридная АФ (②), которая сочетает в себе обнаружение фазы и обнаружение контраста АФ TTL.

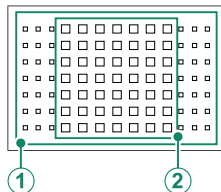
**Выбор рамки фокусировки режима серийной съемки**

Когда для режима привода выбран непрерывный высокоскоростной режим (СН), количество доступных фокусируемых рамок в режиме фокусировки С уменьшается.

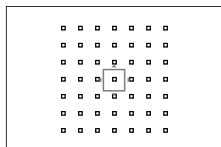

Одна точка

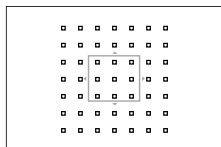

Зона

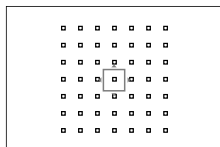

Трекинг

**Автофокусировка**

Несмотря на наличие высокоточной системы автофокуса, фотокамера может не обеспечивать его правильную настройку при фотографировании перечисленных ниже объектов.

- Сильно отражающие предметы, например, зеркала или кузова автомобилей.
- Объекты, фотографируемые через окно или другой отражающий объект.
- Темные объекты и материалы, которые не отражают, а поглощают свет, например, волосы или мех.
- Полупрозрачные, изменчивые объекты, например, дым или пламя.
- Объекты, слабо контрастирующие с фоном.
- Объекты, расположенные впереди или сзади высококонтрастного объекта, который также находится в фокусирующей рамке (например, объект, снимаемый на фоне высококонтрастных элементов).

### Проверка фокусировки

Для увеличения текущей зоны фокусировки для точной фокусировки, нажмите на центр заднего диска управления. Используйте регулятор фокусировки (ручку фокусировки), чтобы выбрать другую зону фокусировки. Нажмите на центр заднего диска управления снова, чтобы отменить увеличение.

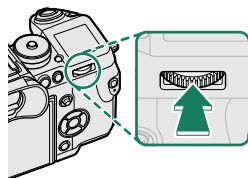

Стандартное изображение

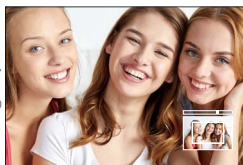

Масштабирование фокусировки

В режиме фокусировки **S**, масштабирование можно отрегулировать путем вращения заднего диска управления, когда выбран параметр **СТАНДАРТ** или **ВЫДЕЛ.ПИК ФОКУСА** для **НАСТРОЙКА AF/MF > ПОМОЩЬ РУЧН.ФОК.** (📖 119). Масштабирование фокуса недоступно в режиме фокусировки **C** или когда выбран параметр **НАСТРОЙКА AF/MF > ПРЕДВАРИТЕЛ. АФ** или параметр, отличный от **ОДНА ТОЧКА** выбран для **РЕЖИМ АФ**.

Используйте **НАСТРОЙКА КНОПОК / ДИСКОВ > НАСТР.(Fn) ФУНКЦ.**, чтобы изменить функцию, выполняемую центром заднего диска управления, или назначить его функцию по умолчанию другим элементам управления (📖 218).

## Ручная фокусировка

Отрегулируйте фокус вручную.

- 1 Поверните селектор режима фокусировки на **M**.

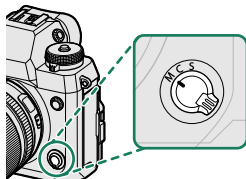

На дисплее появится **MF**.

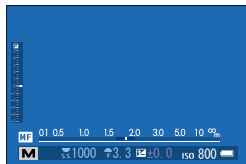

- 2 Выполните фокусировку вручную с помощью фокусирующего кольца объектива. Поворачивайте кольцо влево для уменьшения фокусного расстояния и вправо для увеличения.

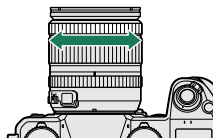

- 3 Делайте снимки.



Используйте **НАСТРОЙКА КНОПОК / ДИСКОВ > ФОКУСИР.**

**КОЛЬЦО** для изменения направления вращения фокусирующего кольца.

Независимо от выбранного параметра, ручная фокусировка будет использоваться, когда объектив находится в режиме ручной фокусировки.

### **Быстрая фокусировка**

Чтобы использовать автофокусировку для фокусировки на объекте в выбранной зоне фокусировки, нажмите кнопку, которой назначена блокировка фокуса или **АФ ВКЛ** (размер зоны фокусировки можно выбрать с помощью заднего диска управления). В режиме ручной фокусировки можно использовать данную функцию для быстрой фокусировки на выбранных объектах, используя однократную или непрерывную АФ согласно параметру, выбранному для **НАСТРОЙКА АФ/МФ > ПРИНУДИТЕЛЬНЫЙ АФ**.

## Проверка фокусировки

Различные варианты доступны для проверки фокуса в ручном режиме фокусировки.

### Индикатор ручной фокусировки

Индикатор ручной фокусировки указывает, насколько точно фокусное расстояние соответствует расстоянию до объекта в фокусируемых скобках. Белая линия указывает на расстояние до объекта в зоне фокусировки (в метрах или футах в соответствии с параметром, выбранным для **НАСТР-КА ДИСПЛЕЯ > ЕДИНИЦЫ ШКАЛЫ ФОКУСИРОВКИ** в меню настройки), синий индикатор прогресса глубины резкости или, другими словами, расстояние впереди и позади объекта, которое появляется в фокусе.

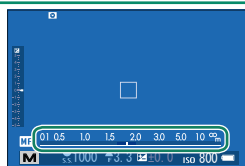

Фокусное расстояние  
(белая линия)



Глубина резкости

Если и **ИНДИКАТОР РАССТ. AF**, и **ИНДИКАТОР РАССТ. MF** выбраны в списке **НАСТР-КА ДИСПЛЕЯ > ОТОБР.ПОЛЬЗ.НАСТР**, индикатор ручной фокусировки также можно просмотреть, используя индикатор глубины резкости на стандартном дисплее. Используйте кнопку **DISP/BACK**, чтобы отобразить стандартные индикаторы.

Используйте опцию **НАСТРОЙКА AF/MF > ШКАЛА ГЛУБ. ПОЛЯ РЕЗКОСТИ**, чтобы выбрать отображение с нужной глубиной резко изображаемого пространства. Выберите **ОСНОВА: Ф-Т ПЛЕНКИ**, чтобы получить помощь в практических оценках глубины резко изображаемого пространства для изображений, которые будут просматриваться как отпечатанные фотографии и т. п., выберите **ОСНОВА: ПИКСЕЛ**, чтобы получить помощь в оценке глубины резко изображаемого пространства для изображений, которые будут просматриваться в высоком разрешении на компьютерах или других электронных дисплеях.

## Масштабирование фокусировки

Если выбран параметр ВКЛ для **AF/MF НАСТРОЙКА AF/MF > ПРОВЕРКА ФОКУСА**, фотокамера будет автоматически увеличивать выбранную зону фокусировки при вращении фокусирующего кольца. Используйте регулятор фокусировки (ручку фокусировки), чтобы выбрать другую зону фокусировки. Нажмите на центр заднего диска управления снова, чтобы выйти из режима увеличения.

 Если выбран параметр **СТАНДАРТ** или **ВЫДЕЛ.ПИК ФОКУСА** для **AF/MF НАСТРОЙКА AF/MF > ПОМОЩЬ РУЧН.ФОК.**, масштабирование можно регулировать вращением заднего диска управления.

## Помощь при ручной фокусировке

Опцию **AF/MF НАСТРОЙКА AF/MF > ПОМОЩЬ РУЧН.ФОК.** можно использовать для проверки фокусировки, когда снимки находятся в кадре ЖК-монитора или электронного видоискателя в режиме ручной фокусировки.

 Меню **ПОМОЩЬ РУЧН.ФОК.** можно отобразить нажатием и удержанием центра заднего диска управления.

Доступны следующие опции:

- **ВЫДЕЛ.ПИК ФОКУСА:** Выделяет контуры с высоким контрастом. Поворачивайте фокусирующее кольцо, пока объект не будет выделен.
- **ЦИФР.РАЗДВ. ИЗОБР.:** Отображает разделенное изображение в центре кадра. Поместите объект в зону расслоенного изображения и поворачивайте кольцо фокусировки, пока четыре части расслоенного изображения не будут правильно совмещены.

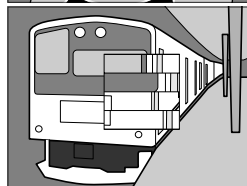

## ISO Чувствительность

Отрегулируйте чувствительность фотокамеры к свету.

Нажмите на спуск блокировки диска чувствительности, поверните диск на нужную настройку и нажмите спуск еще раз, чтобы зафиксировать диск на месте.

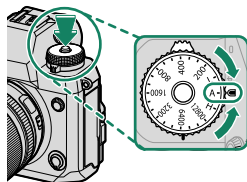

Опция	Описание
<b>A</b> (авто)	Чувствительность автоматически регулируется согласно условиям съемки в соответствии с параметром, выбранным для <b>НАСТРОЙКА СЪЕМКИ &gt; АВТОНАСТРОЙКА ISO</b> . Выберите из <b>АВТО1</b> , <b>АВТО2</b> и <b>АВТО3</b> .
<b>12800–200</b>	Отрегулируйте чувствительность вручную. Выбранное значение отображается на дисплее.
<b>H</b> (25600/51200), <b>L</b> (100/125/160)	Выберите для особых ситуаций. Имейте в виду, что может появляться пятнистость на снимках, сделанных при настройке <b>H</b> , в то время как <b>L</b> снижает динамический диапазон.

Используйте **НАСТРОЙКА КНОПОК / ДИСКОВ > НАСТРОЙКА ДИСКА ISO (H)** для выбора чувствительности, назначенной положению **H**.

Используйте **НАСТРОЙКА КНОПОК / ДИСКОВ > НАСТРОЙКА ДИСКА ISO (L)** для выбора чувствительности, назначенной положению **L**.

Если **КОМАНДА** выбирается для **НАСТРОЙКА КНОПОК / ДИСКОВ > НАСТРОЙКА ДИСКА ISO (A)**, чувствительность также можно регулировать, настроив чувствительность на **A** и повернув передний диск управления.

### Регулировка чувствительности

Высокие значения можно использовать для снижения размытости при плохом освещении, тогда как более низкие значения позволяют снимать с более низкими скоростями затвора и более широкими диафрагмами при ярком свете; однако учтите, что на снимках, снятых с использованием высокой чувствительности, могут появляться пятна.

## Автоматическая чувствительность (A)

Используйте  **НАСТРОЙКА СЪЕМКИ > АВТОНАСТРОЙКА ISO** для выбора основной чувствительности, максимальной чувствительности и минимальной скорости затвора для положения **A** на диске чувствительности. Настройки для **АВТО1**, **АВТО2** и **АВТО3** можно сохранить отдельно; настройки по умолчанию указаны ниже.

Элемент	Опции	По умолчанию		
		АВТО1	АВТО2	АВТО3
<b>ЧУВСТВИТ. ПО УМОЛЧАНИЮ</b>	12800–200	200		
<b>МАКС. ЧУВСТВИТ.</b>	12800–400	800	1600	3200
<b>МИН.СКОР.ЗАТВОРА</b>	$\frac{1}{500}$ – $\frac{1}{4}$ сек, АВТО	АВТО		

Фотокамера автоматически выбирает чувствительность между значениями по умолчанию и максимальными значениями; чувствительность выше значения по умолчанию только тогда, когда требуемая скорость затвора для оптимальной экспозиции меньше, чем значение, выбранное для **МИН.СКОР.ЗАТВОРА**.

 Если значение, выбранное для **ЧУВСТВИТ. ПО УМОЛЧАНИЮ**, больше значения, выбранного для **МАКС. ЧУВСТВИТ.**, для **ЧУВСТВИТ. ПО УМОЛЧАНИЮ** будет установлено значение, выбранное для **МАКС. ЧУВСТВИТ.**

Фотокамера может выбрать скорость затвора меньше, чем **МИН. СКОР.ЗАТВОРА**, если снимки будут недоэкспонированы при значении, выбранном для параметра **МАКС. ЧУВСТВИТ.** Если **АВТО** выбирается для **МИН.СКОР.ЗАТВОРА**, фотокамера автоматически выберет минимальную скорость затвора, приблизительно равную обратному значению фокусного расстояния объектива в секундах (например, если фокусное расстояние объектива 50 мм, то фотокамера выберет ближайшую минимальную скорость затвора  $\frac{1}{50}$  с.). Минимальная скорость затвора не зависит от значения, выбранного для стабилизации изображения.





## Экспомер

Выберите способ, с помощью которого фотокамера производит экспомер.

Поворачивайте диск экспомера, чтобы выбрать один из описанных ниже параметров.

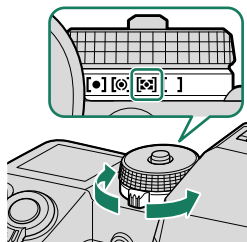

**!** Выбранная опция будет работать, только когда для **AF НАСТРОЙКА AF/MF > НАСТР. РАСПОЗН. ЛИЦ/ГЛАЗ** устанавливается **ЛИЦА ВЫКЛ / ГЛАЗА ВЫКЛ.**

Режим	Описание
[•] (точечный)	Фотокамера измеряет освещенность в зоне по центру кадра, эквивалентному 2 % от общей площади. Рекомендуется использовать с освещенными сзади объектами и в других случаях, когда фон намного ярче или темнее, чем главный объект.
[⊙] (центровзвешенный)	Фотокамера измеряет экспозицию всего кадра, но определяющее значение имеет центральная область.
[⊞] (мульти)	Фотокамера мгновенно определяет экспозицию на основе анализа композиции, цвета и распределения яркости. Рекомендуется в большинстве случаев.
[ ] (средневзвешенный)	Экспозиция определяется усреднением по всему кадру. Этот режим обеспечивает адекватный экспомер при съемке множества кадров в одних и тех же условиях освещенности, особенно эффективен для пейзажей и портретов, когда снимаемый одет в черное или белое.

## **Зспокоррекция**

Настройте экспозицию.

Удерживайте нажатой кнопку  и поворачивайте задний диск управления до тех пор, пока нужное значение не отобразится в видоискателе или на ЖК-мониторе.

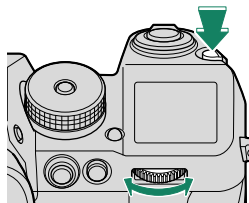





 Доступная величина поправки варьируется в зависимости от режима съемки. Коррекцию экспозиции можно просмотреть на дисплее съемки, хотя ее эффект может отражаться неточно, если:

- величина коррекции экспозиции превышает  $\pm 3$  EV,
- **#200 200%** или **#400 400%** выбрано для **ДИНАМИЧ. ДИАПАЗОН** или
- **СИЛЬНЫЙ** или **СЛАБЫЙ** выбрано для **ПРИОРИТЕТ ДИАПАЗОНА D**.

Коррекцию экспозиции можно также просмотреть в видоискателе или на ЖК-мониторе, нажав кнопку спуска затвора наполовину.

В режиме видео эффект коррекции экспозиции может отражаться неточно, если **#200 200%** или **#400 400%** выбрано для **ДИНАМИЧЕСКИЙ ДИАП. (ВИДЕО)** или **ВКЛ** выбрано для **ЗАПИСЬ F-log**. Точный предварительный просмотр возможен при выборе режима **M** и непосредственном регулировании экспозиции.

### **Кнопка**

Если выбирается **ПЕРЕКЛЮЧ. ВКЛ/ВЫКЛ** для ** НАСТРОЙКА КНОПОК / ДИСКОВ > НАСТ.КНОПКИ КОМПЕН.ВЫДЕРЖ.**, экспокоррекцию можно установить, один раз нажав кнопку , повернув задний диск управления, а затем еще раз нажав кнопку . Управление экспокоррекцией можно назначить другим элементам управления, используя ** НАСТРОЙКА КНОПОК / ДИСКОВ > НАСТР.(Fn) ФУНКЦ.**

## Блокировка фокуса/экспозиции

Компонуите снимки, на которых объект съемки расположен не в центре.

- 1 Фокус:** Наведите фокусирующую рамку на объект и нажмите кнопку затвора наполовину, чтобы заблокировать фокус и экспозицию. Фокус и экспозиция будут оставаться заблокированными, пока кнопка затвора нажата наполовину (блокировка АФ/АЭ).

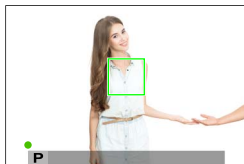

- 2 Измените композицию:** Удерживайте кнопку затвора нажатой наполовину.

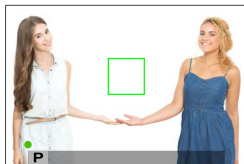

- 3 Выполните съемку:** Нажмите кнопку затвора до конца.



Блокировка фокуса с использованием кнопки затвора доступна, только когда выбран параметр **ON** для **НАСТРОЙКА КНОПОК / ДИСКОВ > ЗАТВОР ПО АФ, ЗАТВОР ПО АЭ**.

## Другие элементы управления

При настройках по умолчанию кнопку **AE-L** можно использовать для блокировки экспозиции без блокировки фокусировки. Если кнопке **AF-ON** присвоена функция **ТОЛЬКО БЛОК АФ** (📖 194, 216), ее также можно использовать для блокировки фокусировки без блокировки экспозиции.

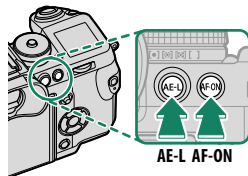

Элементы управления, используемые для **ТОЛЬКО БЛОК АЭ**, **ТОЛЬКО БЛОК АФ** и **БЛОК АЭ/АФ** можно выбрать с помощью **НАСТРОЙКА КНОПОК / ДИСКОВ > НАСТР.(Fn) ФУНКЦ.** (📖 194, 216). Пока выбранный элемент управления нажат, нажатие кнопки спуска затвора наполовину не приводит к отмене блокировки. Если **ПЕРЕКЛ.БЛОК.АЭ/АФ** выбрано для **НАСТРОЙКА КНОПОК / ДИСКОВ > РЕЖ.БЛОКИР.АЭ/АФ**, блокировку можно отменить только повторным нажатием на соответствующий элемент управления.

## **ВКТ** Брекетинг

Служит для автоматического варьирования настроек в серии снимков.

- 1 Поверните диск привода на ВКТ.

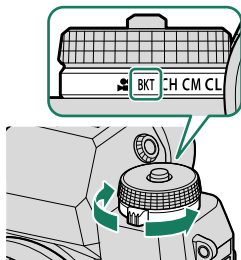

- 2 Перейдите на **НАСТРОЙКА ПРИВОДА > НАСТРОЙКА КРОНШТЕЙНА** в меню **НАСТРОЙКА СЪЕМКИ** и выберите **БРЕК. С АВТОМ. ЭКСПОЗ.**, **БРЕКЕТИНГ ПО ISO**, **БРЕКЕТ. С МОДЕЛ. ПЛЕНКИ**, **БАЛ.БЕЛ. ВКТ** или **БРЕКЕТ. С ДИНАМ. ДИАП.**

 Доступ к данной опции можно также получить посредством ярлыков (212).

- 3 Делайте снимки.

### **БРЕК. С АВТОМ. ЭКСПОЗ.**

Выберите количество снимков в последовательности брекетинга и порядок съемки. Вы также можете выбрать величину изменения экспозиции при каждом снимке, а также будет ли каждый снимок делаться отдельно или все снимки будут делаться одной серией.

 Независимо от величины брекетинга, экспозиция не превысит пределы системы экспомера.

**ISO БРЕКЕТИНГ ПО ISO**

Выберите величину брекетинга ( $\pm 1/3$ ,  $\pm 2/3$ , или  $\pm 1$ ). Каждый раз при спуске затвора фотокамера будет делать снимок с текущей чувствительностью и обрабатывать его с созданием двух дополнительных копий: одна копия с повышенной на выбранную величину чувствительностью и другая копия с пониженной на выбранную величину чувствительностью.

**БРЕКЕТ. С МОДЕЛ. ПЛЕНКИ**

При каждом отпускании затвора фотокамера делает один снимок и обрабатывает его для создания копий с разными настройками моделирования пленки.

**WB БАЛ.БЕЛ. ВКТ**

Выберите величину брекетинга ( $\pm 1$ ,  $\pm 2$  или  $\pm 3$ ). При каждом спуске затвора фотокамера делает один снимок и обрабатывает его для создания трех копий: одна копия с текущей настройкой баланса белого, одна копия с тонкой настройкой, увеличенной на выбранную величину, и одна копия с тонкой настройкой, уменьшенной на выбранную величину.

**DR БРЕКЕТ. С ДИНАМ. ДИАП.**

Каждый раз при нажатии кнопки спуска затвора фотокамера делает три снимка с разными динамическими диапазонами: 100 % для первого снимка, 200 % для второго и 400 % для третьего.



Когда действует брекетинг динамического диапазона, чувствительность будет ограничена до минимального значения ISO 800 (или как минимум ISO от 200 до 800, когда для чувствительности выбрана опция «авто»); чувствительность, которая использовалась ранее, восстанавливается после окончания съемки с использованием брекетинга.

**НАСТРОЙКА КРОНШТЕЙНА**

Настройки экспозиции, чувствительности, моделирования пленки и брекетинга баланса белого можно изменить с помощью **НАСТРОЙКА СЪЕМКИ > НАСТРОЙКА ПРИВОДА > НАСТРОЙКА КРОНШТЕЙНА.**



## Непрерывная съемка (режим серийной съемки)

Для съемки движения в серии фотографий.

- 1 Поверните диск привода, чтобы выбрать общую скорость следования кадров из **СН** (высокая), **СМ** (средняя) и **СЛ** (низкая).
- 2 При выборе **СН** или **СЛ** в шаге 1 используйте  **НАСТРОЙКА СЪЕМКИ > НАСТРОЙКА ПРИВОДА** для выбора частоты кадров (в режиме **СМ** фотокамера делает около 6 кадров в секунду).

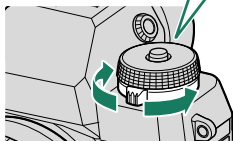
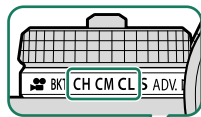

Доступ к данной опции можно также получить посредством ярлыков ( 212).

- 3 Удерживайте кнопку спуска затвора для съемки с частотой, выбранной в шаге 2.



Съемка закончится, когда кнопка затвора будет отпущена или карта памяти будет заполнена.



Если номер файла достигнет 999 до завершения съемки, оставшиеся снимки будут записаны в новой папке.

Серийная съемка может не начаться, если свободного места на карте памяти недостаточно.

Частота кадров варьируется в зависимости от объекта, скорости затвора, чувствительности и режима фокусировки. Частота кадров может замедлиться, а время записи увеличиться по мере выполнения съемки. Вспышка может не сработать в зависимости от условий съемки.

### Фокус и экспозиция

Выберите режим фокусировки **C** для изменения фокуса каждого снимка; для изменения экспозиции с каждым снимком выберите **OFF** для

**НАСТРОЙКА КНОПОК / ДИСКОВ > ЗАТВОР ПО АЭ.**



Выбор **СН** в режиме фокусировки **C** ограничивает выбор фокусировочных рамок.

Эффективность экспозиции и отслеживания фокуса может варьироваться в зависимости от таких факторов как диафрагма, чувствительность и коррекция экспозиции.



## ADV. Расширенные фильтры

Делайте снимки с эффектами фильтров.

- 1 Поверните диск привода на ADV..

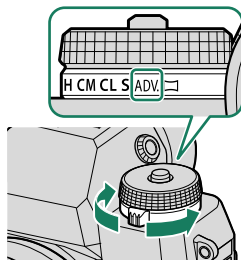

- 2 Перейдите к **НАСТРОЙКА ПРИВОДА > ДОП. НАСТРОЙКА ФИЛЬТРА** в меню **НАСТРОЙКА СЪЕМКИ** и выберите эффект фильтра.

 Доступ к данной опции можно также получить посредством ярлыков (212).

- 3 Делайте снимки.

## Параметры расширенного фильтра

Выберите из следующих фильтров:

Фильтр	Описание
 ЭФФ. ЛОМОГРАФИИ	Выберите для получения эфф. ломографии.
 МИНИАТЮРА	Верх и низ изображений размыты при эффекте диорамы.
 ВЫДЕЛЕНИЕ ЦВЕТА	Создавайте высококонтрастные изображения с насыщенными цветами.
 СВЕТЛЫЙ ТОН	Создавайте яркие, малоконтрастные изображения.
 ТЕМНОЕ ТОНОВОЕ ИЗОБР.	Создавайте равномерно темные тона с несколькими выделенными областями.
 ДИНАМИЧЕСКИЙ ТОН	Выразительность динамического тона используется для эффекта фантазии.
 МЯГКИЙ ФОКУС	Создание эффекта равномерно мягкого изображения.
 ЧАСТИЧН.ЦВЕТ (КРАСНЫЙ)	Области изображения выбранного цвета записываются в том же цвете. Все остальные участки изображения записываются черно-белыми.
 ЧАСТИЧН.ЦВЕТ (ОРАНЖ.)	
 ЧАСТИЧН.ЦВЕТ (ЖЕЛТЫЙ)	
 ЧАСТИЧН.ЦВЕТ (ЗЕЛЕНый)	
 ЧАСТИЧН.ЦВЕТ (СИНИЙ)	
 ЧАСТИЧН.ЦВЕТ (ПУРПУРН.)	



В зависимости от объекта и настроек фотокамеры, в некоторых случаях изображения могут быть зернистыми, а их яркость и оттенки могут отличаться.



## Панорамы

Для создания панорамы следуйте экранным инструкциям.

- 1 Поверните диск привода в положение .

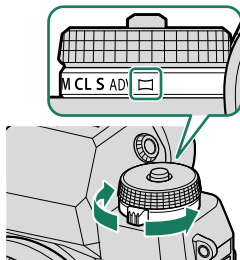

- 2 Чтобы выбрать угол панорамного смещения фотокамеры во время съемки, нажмите селектор влево. Выделите размер и нажмите **MENU/OK**.
- 3 Нажмите селектор вправо, чтобы посмотреть выбор направлений панорамирования. Выделите направление панорамирования и нажмите **MENU/OK**.
- 4 Чтобы начать запись, нажмите кнопку затвора до конца. Нет необходимости удерживать нажатой кнопку спуска затвора во время записи.

- 5 Панорамируйте фотокамеру в направлении, указанном стрелкой. Съемка прекращается автоматически, когда фотокамера перемещается в конечное положение и все элементы панорамы сняты.

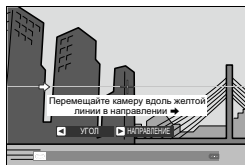

### Для получения наилучших результатов

Для получения лучших результатов используйте объективы с фокусным расстоянием 35 мм или менее (50 мм или менее в формате 35 мм). Упритесь локтями в бока и перемещайте фотокамеру медленно по небольшой окружности с постоянной скоростью, удерживая фотокамеру параллельно или под прямыми углами к горизонту и панорамируя ее только в направлении согласно указаниям. Для получения наилучших результатов применяйте штатив. Если желаемые результаты не достигнуты, попробуйте повторить панорамирование с другой скоростью.

**!** Если кнопка спуска затвора полностью нажата до завершения панорамной съемки, съемка закончится и панорама может не быть записана. Съемка также может прерваться, если камера панорамируется слишком быстро или слишком медленно. При панорамировании фотокамеры в ином направлении, кроме указанного, съемка прекращается.

Панорамы создаются из нескольких кадров; если выбран параметр **ON** для **НАСТРОЙКА КНОПОК / ДИСКОВ > ЗАТВОР ПО АЭ**, экспозиция для всей панорамы определяется первым кадром. В некоторых случаях фотокамера может выполнять съемку с использованием несколько большего или меньшего угла, чем задано, или не может идеально соединить все кадры вместе. Последняя часть панорамы может быть не записана, если съемка останавливается до завершения панорамирования.

Желаемые результаты могут быть не достигнуты с движущимися предметами, а также объектами, расположенными близко к фотокамере, однородными объектами вроде неба или поля с травой, объектами, находящимися в постоянном движении, такими как волны и водопады, или предметами с сильно меняющейся яркостью. Панорамы могут быть смазаны, если объект съемки плохо освещен.

**Просмотр панорам**

В режиме полнокадрового просмотра можно использовать задний диск управления для увеличения или для уменьшения панорам. Вы также можете просматривать панорамы с помощью селектора.

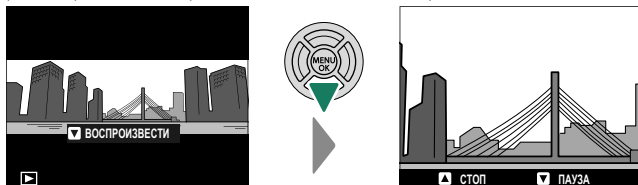

Нажмите селектор вниз, чтобы начать воспроизведение, и нажмите снова, чтобы приостановить. Нажмите селектор влево или вправо, чтобы выбрать направление панорамирования при воспроизведении или чтобы прокрутить панораму вручную при приостановке воспроизведения; вертикальные панорамы будут прокручиваться вертикально, горизонтальные — горизонтально. Чтобы выйти в режим полнокадрового просмотра, нажмите селектор вверх. Чтобы просмотреть другие изображения, перейдите в режим полнокадрового просмотра и нажмите селектор влево или вправо.

## Фотосъемка со вспышкой

Используйте прилагаемую вспышку EF-X8, устанавливаемую на башмак, для дополнительного освещения при фотографировании ночью или в помещении при недостаточном освещении.

- 1 Снимите крышку «горячего башмака» и вставьте вспышку в «горячий башмак», как показано на рисунке, до щелчка.

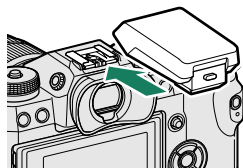

- 2 Поднимите вспышку.

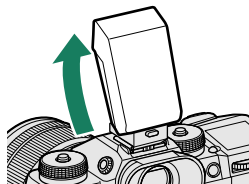

- 3 Выберите **НАСТРОЙКА ФУНКЦИИ ВСПЫШКИ** в меню **НАСТРОЙКА ВСПЫШКИ**.

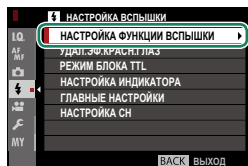

❗ Если вспышка не поднята, настройки будут скорректированы для устройств, подключенных через разъем синхронизации (📖 227).

📖 Доступ к данной опции можно также получить посредством ярлыков (📖 212).

- 4 Выделите элементы, используя селектор, и поверните задний диск управления, чтобы изменить выделенную настройку (📖 94).

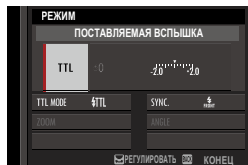

## 5 Нажмите **DISP/BACK**, чтобы активировать изменения.

 В зависимости от расстояния до объекта, некоторые объективы могут отбрасывать тени на фотографии, сделанные со вспышкой.

Вспышка не срабатывает при некоторых условиях, например, в режиме панорамы или при использовании электронного затвора.

Выберите выдержки, длиннее чем **250X** при использовании вспышки в режиме экспозиции **S** (АЭ с приоритетом затвора) или в ручном режиме (**M**).

 В режиме TTL вспышка может сработать несколько раз с каждым снимком. Не перемещайте фотокамеру до завершения съемки.

## Настройки вспышки

Следующие параметры доступны, когда установлена входящая в комплект вспышка EF-X8, устанавливаемая на башмак.

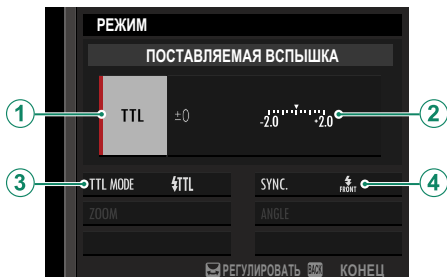

Настройка	Описание
1	Выберите одну из следующих опций: <ul style="list-style-type: none"><li>• <b>TTL</b>: Режим TTL. Отрегулируйте коррекцию вспышки (2) и выберите режим вспышки (3).</li><li>• <b>M</b>: Вспышка срабатывает при выбранном выводе (2), независимо от яркости объекта или настроек фотокамеры. Вывод выражается в долях от полной мощности от 1/4 до 1/64. Желаемые результаты могут не быть достигнуты при низких значениях, если они превышают пределы системы управления вспышкой; сделайте пробный снимок и проверьте результат.</li><li>• <b>☑ (КОМАНДЕР)</b>: Выберите, будет ли использоваться вспышка для управления удаленными синхронизированными вспышками, например, в виде части системы студийной вспышки.</li><li>• <b>☑ OFF (ОТКЛ)</b>: EF-X8 не срабатывает. Вспышки, подключенные посредством разъема синхронизации, все еще срабатывают при спуске затвора, но их можно отключить, опустив EF-X8 и выключив вспышки в меню настроек вспышки.</li></ul>

1 Режим управления вспышкой



Настройка	Описание
② Компенсация вспышки/вывод	Настройте уровень вспышки. Доступные параметры различаются в зависимости от режима управления вспышкой (①).
③ Режим вспышки (TTL)	<p>Выберите режим вспышки для управления вспышкой TTL. Доступные параметры различаются в зависимости от режима съемки (<b>P</b>, <b>S</b>, <b>A</b> или <b>M</b>).</p> <ul style="list-style-type: none"> <li>• <b>⚡ (АВТОВСПЫШКА)</b>: Вспышка срабатывает только при необходимости; уровень вспышки регулируется в соответствии с яркостью объекта. При нажатии кнопки спуска затвора наполовину отображается символ , что означает, что при фотосъемке сработает вспышка.</li> <li>• <b>⚡ (СТАНДАРТ)</b>: Вспышка срабатывает при каждом снимке, если возможно; уровень вспышки регулируется в зависимости от яркости объекта. Вспышка не сработает, если она не заряжена полностью, когда затвор спущен.</li> <li>• <b>⚡ SLOW (МЕДЛЕННАЯ СИНХРОНИЗАЦИЯ)</b>: Комбинируйте вспышку с высокими скоростями затвора при съемке портретов на фоне ночного пейзажа. Вспышка не сработает, если она не заряжена полностью, когда затвор спущен.</li> </ul>
④ Синхронизация	Выберите, будет ли вспышка срабатывать сразу после открытия затвора ( <b>FRONT/1-Я ШТОРКА</b> ) или непосредственно перед его закрытием ( <b>REAR/2-Я ШТОРКА</b> ). <b>1-Я ШТОРКА</b> рекомендуется в большинстве случаев.

**Удаление эффекта красных глаз**

Удаление эффекта красных глаз доступно, если выбран параметр, отличный от **ОТКЛ**, для **[F] НАСТРОЙКА ВСПЫШКИ > УДАЛ.ЭФ.КРАСН.ГЛАЗ** и **ВКЛ** для **[M] НАСТРОЙКА AF/MF > НАСТР. РАСПОЗН. ЛИЦ/ГЛАЗ**. Функция удаления эффекта красных глаз уменьшает проявление «эффекта красных глаз», вызываемого отражением света вспышки от сетчатки глаза объекта.

**Выдержка синхронизации вспышки**

Вспышка синхронизируется с затвором при выдержке  $\frac{1}{250}$  с. или длиннее.

**Дополнительные вспышки от FUJIFILM**

Фотокамеру можно использовать с дополнительными вспышками FUJIFILM, устанавливаемыми на башмак.

**Вспышки сторонних производителей**

Не используйте вспышки сторонних производителей, подающие более 300 В на горячий башмак фотокамеры.

## Меню съемки

# 6



## НАСТРОЙКИ КАЧЕСТВА ИЗОБРАЖЕНИЯ

Отрегулируйте настройки качества изображения.

Для отображения настроек качества изображения нажмите **MENU/OK** на дисплее съемки и выберите вкладку **IQ** (**НАСТРОЙКИ КАЧЕСТВА ИЗОБРАЖЕНИЯ**).

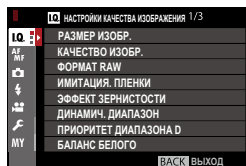

Доступные параметры различаются в зависимости от выбранного режима съемки.

## РАЗМЕР ИЗОБР.

Выберите размер и формат для записи фотографий.

Опция	Размер изображения	Опция	Размер изображения	Опция	Размер изображения
<b>L 3:2</b>	6000 × 4000	<b>L 16:9</b>	6000 × 3376	<b>L 1:1</b>	4000 × 4000
<b>M 3:2</b>	4240 × 2832	<b>M 16:9</b>	4240 × 2384	<b>M 1:1</b>	2832 × 2832
<b>S 3:2</b>	3008 × 2000	<b>S 16:9</b>	3008 × 1688	<b>S 1:1</b>	2000 × 2000



**РАЗМЕР ИЗОБР.** не сбрасывается при выключении фотокамеры или выборе другого режима съемки.

### Соотношение сторон

Снимки с соотношением сторон 3:2 имеют те же пропорции, что и кадр пленки 35 мм, в то время как соотношение сторон 16:9 подходит для отображения на устройствах с Высоким разрешением (HD). Изображения с соотношением сторон 1:1 - квадратные.

## КАЧЕСТВО ИЗОБР.

Выберите формат файла и коэффициент сжатия. Выберите **FINE** или **NORMAL** для записи изображений JPEG, **RAW** – для записи изображений RAW или **FINE+RAW** или **NORMAL+RAW** для совместной записи JPEG и RAW. Опции **FINE** и **FINE+RAW** применяют меньшую степень сжатия JPEG для получения высококачественных изображений JPEG, тогда как опции **NORMAL** и **NORMAL+RAW** применяют большую степень сжатия JPEG для увеличения количества сохраняемых снимков.

### Функциональные кнопки

Чтобы включить или выключить качество изображения RAW для отдельного снимка, задайте функцию **RAW** для кнопки функции (📖 218). Если в настоящий момент для качества изображения выбрана установка JPEG, нажатием кнопки временно выбирается эквивалентная опция JPEG+RAW. Если в настоящий момент выбрана опция JPEG+RAW, нажатием кнопки выполняется временный выбор эквивалентной опции JPEG, тогда как если выбрана опция **RAW**, нажатием кнопки временно выбирается режим **FINE**. После съемки кадра или повторного нажатия кнопки происходит возврат к предыдущей установке.

## ФОРМАТ RAW

Установите, требуется ли сжатие для изображений в формате RAW.

Опция	Описание
<b>НЕСЖАТЫЙ</b>	Изображения в формате RAW не сжимаются.
<b>СЖАТ БЕЗ ПОТЕРЬ</b>	Изображения в формате RAW сжимаются при помощи обратимого алгоритма, который уменьшает размер файла без потери данных изображения. Изображения можно просматривать с помощью программы RAW FILE CONVERTER EX 2.0 (📖 258), FUJIFILM X RAW STUDIO (📖 259) или другого программного обеспечения, которое поддерживает сжатие формата RAW без потерь.

## ИМИТАЦИЯ. ПЛЕНКИ

Эта функция служит для моделирования эффектов различных видов фотопленки, включая черно-белую (с цветными фильтрами или без них). Выберите палитру в соответствии с объектом и творческим замыслом.

Опция	Описание
 <b>PROVIA/СТАНДАРТНЫЙ</b>	Стандартная цветопередача. Подходит для разнообразных объектов от портретов до пейзажей.
 <b>Velvia/ЯРКИЙ</b>	Высококонтрастная палитра насыщенных цветов, подходящая для съемки природы.
 <b>ASTIA/СЛАБАЯ</b>	Усиливает диапазон оттенков для телесных тонов портретов, одновременно сохраняя яркость голубого цвета дневного неба. Рекомендуется для съемки портретов на улице.
 <b>CLASSIC CHROME</b>	Слабый цвет и усиленный контраст тени для спокойного вида.
 <b>PRO Neg. Hi</b>	Дает немного больше контраста, чем  <b>PRO Neg. Std.</b> Рекомендуется для съемки портретов на улице.
 <b>PRO Neg. Std</b>	Палитра неконтрастных тонов. Увеличивается диапазон оттенков для телесных тонов, что отлично подходит для студийной съемки портретов.
 <b>ETERNA/КИНО</b>	Снимайте видео, используя палитру, в которой имеются приглушенные цвета и глубокие тени.
 <b>ACROS*</b>	Сделайте черно-белые снимки с большой градацией оттенков и высокой резкостью изображения.
 <b>МОНОХРОМНЫЙ*</b>	Съемка стандартных черно-белых фотографий.
 <b>СЕПИЯ</b>	Съемка фотографий с эффектом сепии.

\* Доступно с желтым (**Ye**), красным (**R**) или зеленым (**G**) фильтром, усиливающим тени серого соответственно оттенкам, дополняющим выбранный цвет. Желтый (**Ye**) фильтр усиливает пурпурные и синие цвета, а красный (**R**) фильтр — синие и зеленые. Зеленый (**G**) фильтр усиливает красные и коричневые цвета, включая телесные тона, что отлично подходит для съемки портретов.

 Опции моделирования пленки можно сочетать с настройками тона и резкости.

Доступ к настройкам моделирования пленки можно также получить посредством ярлыков ( 212).

Для получения дополнительной информации посетите:  
<http://fujifilm-x.com/en/x-stories/the-world-of-film-simulation-episode-1/>

## ЭФФЕКТ ЗЕРНИСТОСТИ

Добавьте эффект зернистости фотопленки. Выберите уровень (**СИЛЬНЫЙ** или **СЛАБЫЙ**) или выберите **ОТКЛ**, чтобы отключить зернистость пленки.

Опции		
<b>СИЛЬНЫЙ</b>	<b>СЛАБЫЙ</b>	<b>ОТКЛ</b>

## ДИНАМИЧ. ДИАПАЗОН

Служит для настройки контраста. Выбирайте меньшие значения для увеличения контраста при съемке в помещении или под пасмурным небом, и более высокие значения – для уменьшения потери деталей в освещенных участках при фотосъемке высококонтрастных сюжетов. Большие значения рекомендуются для сюжетов, где присутствует как солнечный свет, так и темные тени, или для таких высококонтрастных объектов, как солнечный свет на воде, ярко освещенные осенние листья, портреты на фоне голубого неба и белые предметы или люди в белой одежде; однако имейте в виду, что на фотографиях, снятых с высокой чувствительностью, может быть виден шум.

Опции			
<b>АВТО</b>	<b>100 100%</b>	<b>200 200%</b>	<b>400 400%</b>

 При выборе **АВТО** фотокамера автоматически выберет либо **100 100%**, либо **200 200%** в соответствии с объектом и условиями съемки. Скорость затвора и диафрагма будут отображаться, когда кнопка спуска затвора нажата наполовину.

**200 200%** доступно при чувствительности от ISO 400 до ISO 12800,

**400 400%** доступно при чувствительности от ISO 800 до 12800.

## ПРИОРИТЕТ ДИАПАЗОНА D









Уменьшение потери деталей в засвеченных и затененных местах для получения эффекта естественности при фотографировании высококонтрастных сюжетов.

Опция	Описание
<b>АВТО</b>	Контраст настраивается автоматически в зависимости от условий освещения.
<b>СИЛЬНЫЙ</b>	Динамический диапазон изменяется сильнее для съемки высококонтрастных сюжетов.
<b>СЛАБЫЙ</b>	Динамический диапазон изменяется слабее для съемки сюжетов со средним контрастом.
<b>ОТКЛ</b>	Уменьшение контраста выключено.

 **СЛАБЫЙ** доступен при чувствительности от ISO 400 до ISO 12800, **СИЛЬНЫЙ** доступен при чувствительности от ISO 800 до 12800. Если выбрано значение, отличное от **ОТКЛ**, **ТОН СВЕТОВ**, **ТОН ТЕНЕЙ** и **ДИНАМИЧ. ДИАПАЗОН** будут настраиваться автоматически; для ручной настройки выберите **ОТКЛ**.

## БАЛАНС БЕЛОГО

Для получения естественных цветов выберите параметр баланса белого, который соответствует источнику света.

Опция	Описание
<b>АВТО</b>	Баланс белого регулируется автоматически.
	Измерьте величину баланса белого.
	Выберите цветовую температуру.
	Для объектов, освещенных прямым солнечным светом.
	Для съемки объектов в тени.
	Для съемки при освещении люминесцентными лампами дневного света.
	Для съемки при освещении «белыми теплыми» люминесцентными лампами.
	Для съемки при освещении «белыми холодными» люминесцентными лампами.
	Для съемки при освещении лампами накаливания.
	Снижает синий оттенок, который обычно ассоциируется с подводным освещением.



 Результаты различаются в зависимости от условий съемки. После съемки просмотрите результаты, чтобы проверить цветопередачу.

Баланс белого при освещении вспышкой настраивается только в режимах **АВТО** и . Выключите вспышку, используя другие опции баланса белого.

Доступ к опциям баланса белого можно также получить посредством ярлыков ( 212).

## Тонкая настройка баланса белого

При нажатии **MENU/OK** после выбора опции баланса белого отображается диалоговое окно, показанное справа; используйте селектор для тонкой настройки баланса белого или нажмите **DISP/BACK** для выхода без тонкой настройки.

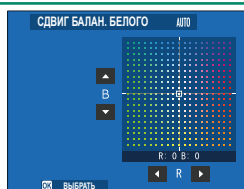

## Пользовательский баланс белого

Выберите  $\Omega_1$ ,  $\Omega_2$  или  $\Omega_3$ , чтобы настроить баланс белого для необычных условий освещения. Отобразятся опции замера баланса белого; поместите в кадр объект белого цвета, чтобы он заполнил дисплей, и полностью нажмите кнопку затвора, чтобы замерить баланс белого (чтобы выбрать самое последнее пользовательское значение и выйти без замера баланса белого, нажмите **DISP/BACK**, или нажмите **MENU/OK**, чтобы выбрать самое последнее значение и отобразить диалоговое окно тонкой настройки).

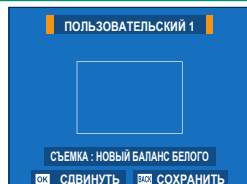

- Если отображается «ГОТОВО !», нажмите **MENU/OK**, чтобы установить для баланса белого значение, полученное при измерении.
- Если отображается «НИЖЕ», увеличьте экспокоррекцию и попробуйте снова.
- Если отображается «ВЫШЕ», уменьшите экспокоррекцию и попробуйте снова.

## К: Цветовая температура

При выборе **К** в меню баланса белого отобразится список цветowych температур; выделите цветовую температуру и нажмите **MENU/OK** для выбора выделенной опции и отображения диалогового окна тонкой настройки.



### Цветовая температура

Цветовая температура — это объективная мера цвета источника освещения, выражаемая в градусах Кельвина (К). Источники света с цветовой температурой, близкой к температуре прямого солнечного света, воспринимаются, как белые; источники света с меньшей цветовой температурой имеют желтый или красный оттенок, тогда как источники с более высокой температурой имеют синеватый оттенок. Вы можете задавать цветовую температуру в соответствии с источником освещения или же выбирать опции, которые резко отличаются от цвета источника освещения, чтобы сделать изображение «теплее» или «холоднее».

## ТОН СВЕТОВ

Выберите способ обработки светлых зон. Выберите один из семи вариантов между +4 и -2.

Опции						
+4	+3	+2	+1	0	-1	-2

## ТОН ТЕНЕЙ

Выберите способ обработки теней. Выберите один из семи вариантов между +4 и -2.

Опции						
+4	+3	+2	+1	0	-1	-2

## ЦВЕТ

Настройте цветовую плотность. Выберите один из девяти вариантов между +4 и -4.

Опции								
+4	+3	+2	+1	0	-1	-2	-3	-4

## РЕЗКОСТЬ

Усиление резкости или смягчение контуров. Выберите один из девяти вариантов между +4 и -4.

Опции								
+4	+3	+2	+1	0	-1	-2	-3	-4

**СНИЖЕНИЕ ШУМА**

Служит для снижения шума на фотографиях, снятых с высокой чувствительностью. Выберите один из девяти вариантов между +4 и -4.

Опции								
+4	+3	+2	+1	0	-1	-2	-3	-4

**СНИЖ.ШУМ.ДЛ.ЭКСП**

Выберите **ВКЛ**, чтобы уменьшить пятнистость при длительных экспозициях.

Опции	
ВКЛ	ОТКЛ

**ОПТИМ.МОДУЛ.СВЕТА**

Выберите **ВКЛ** для улучшения четкости с помощью регулировки дифракции и небольшой потери фокусировки на периферии объектива.

Опции	
ВКЛ	ОТКЛ

**ЦВЕТ.ПРОСТР.**

Выберите цветовую гамму для цветовоспроизведения.

Опция	Описание
sRGB	Рекомендуется в большинстве случаев.
Adobe RGB	Предназначено для коммерческой печати.

## УСТР. БИТЫХ ПИКС

Используйте данную опцию, если заметили засвеченные точки на своих снимках.

- 1 Нажмите **MENU/OK** на дисплее съемки и выберите вкладку **НАСТРОЙКИ КАЧЕСТВА ИЗОБРАЖЕНИЯ**.
- 2 Выделите **УСТР. БИТЫХ ПИКС** и нажмите **MENU/OK** для выполнения картирования пикселей. Обработка может занять несколько секунд.

 Результаты не гарантируются.

Убедитесь, что батарея полностью заряжена, прежде чем приступить к картированию пикселей.

Картирование пикселей недоступно при повышенной температуре фотокамеры.

## ВЫБЕР.ПОЛЬЗ.НАСТР

Служит для вызова настроек, сохраненных с помощью опции **РЕД/СОХР.ПОЛ.НАСТР**. Настройки могут быть вызваны из любого из семи банков пользовательских настроек.

Банки			
ПОЛЬЗОВАТЕЛЬСКИЙ 1	ПОЛЬЗОВАТЕЛЬСКИЙ 2	ПОЛЬЗОВАТЕЛЬСКИЙ 3	ПОЛЬЗОВАТЕЛЬСКИЙ 4
ПОЛЬЗОВАТЕЛЬСКИЙ 5	ПОЛЬЗОВАТЕЛЬСКИЙ 6	ПОЛЬЗОВАТЕЛЬСКИЙ 7	

## РЕД/СОХР.ПОЛ.НАСТР

Вы можете сохранить до 7 наборов пользовательских настроек для часто встречающихся ситуаций. Сохраненные настройки можно снова вызвать с помощью **НАСТРОЙКИ КАЧЕСТВА ИЗОБРАЖЕНИЯ > ВЫБЕР. ПОЛЬЗ. НАСТР.**

**1** В режиме съемки нажмите **MENU/OK**, чтобы открыть меню съемки. Выберите вкладку **НАСТРОЙКИ КАЧЕСТВА ИЗОБРАЖЕНИЯ**, затем выделите **РЕД/СОХР.ПОЛ.НАСТР** и нажмите **MENU/OK**.

**2** Выделите банк пользовательских настроек и нажмите **MENU/OK** для выбора.

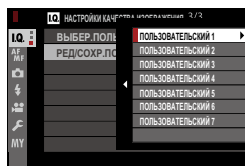

**3** Отрегулируйте по желанию следующие:

- ДИНАМИЧ. ДИАПАЗОН
- ПРИОРИТЕТ ДИАПАЗОНА D
- ИМИТАЦИЯ. ПЛЕНКИ
- ЭФФЕКТ ЗЕРНИСТОСТИ
- БАЛАНС БЕЛОГО
- ТОН СВЕТОВ
- ТОН ТЕНЕЙ
- ЦВЕТ
- РЕЗКОСТЬ
- СНИЖЕНИЕ ШУМА

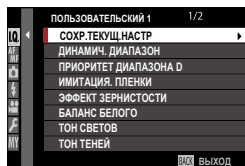

**4** Нажмите **DISP/BACK**. Откроется диалоговое окно подтверждения; выделите **ДА** и нажмите **MENU/OK**.

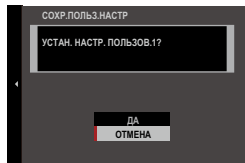

Чтобы сохранить текущие настройки фотокамеры в выбранном банке, выделите **СОХР.ТЕКУЩ.НАСТР** в шаге 3 и нажмите **MENU/OK**. Банки могут быть переименованы с помощью параметра **РЕДАКТИРОВ. ПОЛЬЗОВАТ. ИМЯ**.

Чтобы восстановить настройки по умолчанию для текущего банка, нажмите кнопку **ВОССТАНОВИТЬ**.

## НАСТРОЙКА AF/MF

Отрегулируйте настройки фокусировки.

Чтобы отобразить настройки фокусировки, нажмите **MENU/OK** на дисплее съемки и выберите вкладку **AF/MF** (**НАСТРОЙКА AF/MF**).

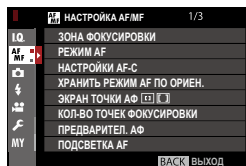

 Доступные параметры различаются в зависимости от выбранного режима съемки.

### ЗОНА ФОКУСИРОВКИ

Выберите зону фокусировки для автофокусировки, ручной фокусировки и масштабирования фокусировки.



## РЕЖИМ AF

Выберите режим AF для режимов фокусировки **S** и **C**.

Опция	Описание
 <b>ОДНА ТОЧКА</b>	Фотокамера фокусируется на объекте в выбранной точке фокусировки. Количество доступных точек фокусировки можно выбрать с помощью  <b>НАСТРОЙКА AF/MF &gt; КОЛ-ВО ТОЧЕК ФОКУСИРОВКИ</b> . Используйте для точечной фокусировки на выбранном объекте.
 <b>ЗОНА</b>	Фотокамера фокусируется на объекте в выбранной зоне фокусировки. Зоны фокусировки включают несколько точек фокусировки, чтобы было легко сфокусироваться на движущихся объектах.
 <b>ШИРОКИЙ/ ТРЕКИНГ</b>	В режиме фокусировки <b>C</b> фотокамера отслеживает фокус на объекте в выбранной точке фокусировки, когда кнопка затвора нажимается наполовину. В режиме фокусировки <b>S</b> фотокамера автоматически фокусируется на высококонтрастных объектах; зоны в фокусе показываются на дисплее. Фотокамера может быть неспособна сфокусироваться на небольших объектах или предметах, которые движутся быстро.
 <b>ВСЕ</b>	Поверните задний диск управления на дисплее выбора точки фокусировки (  69, 70) для просмотра режимов AF в следующем порядке:  <b>ОДНА ТОЧКА</b> ,  <b>ЗОНА</b> и  <b>ШИРОКИЙ/ТРЕКИНГ</b> .

## НАСТРОЙКИ AF-C

Выберите опции слежения за фокусом для режима фокусировки **C**. Выберите из комплектов 1–5 в соответствии с объектом или выберите комплект 6 для пользовательских опций слежения за фокусом.

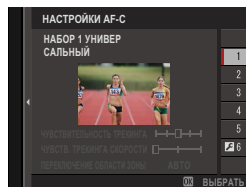

Опция	Описание
<b>НАБОР 1 УНИВЕРСАЛЬНЫЙ</b>	Стандартная опция отслеживания, которая хорошо подходит для типичного диапазона движущихся объектов.
<b>НАБОР 2 ИГНОРИРОВАТЬ ПРЕПЯТСТВИЯ И ПРОДОЛЖАТЬ СЛЕДИТЬ ЗА ОБЪЕКТОМ</b>	Система фокусировки пытается отслеживать выбранный объект. Выбирайте для объектов, которые сложно удерживать в зоне фокусировки или если другие объекты могут войти в зону фокусировки объекта.
<b>НАБОР 3 ДЛЯ УСКОРЕНИЯ/ ЗАМЕДЛЕНИЯ ОБЪЕКТА</b>	Система фокусировки пытается компенсировать ускорение или замедление объекта. Выберите для объектов, склонных к быстрым изменениям в скорости.
<b>НАБОР 4 ДЛЯ ВНЕЗАПНО ПОЯВЛЯЮЩИХСЯ ОБЪЕКТОВ</b>	Система фокусировки пытается быстро сфокусироваться на объектах, попадающих в зону фокусировки. Выберите для предметов, которые появляются внезапно или при быстром переключении объектов.
<b>НАБОР 5 ДЛЯ ОБЪЕКТОВ, ДВИГАЮЩИХСЯ ХАОТИЧНО, УСКОРЯЯСЬ/ ЗАМЕДЛЯЯСЬ</b>	Выберите для объектов, которые сложно отследить и которые подвержены не только внезапному изменению скорости, но и большим движениям вперед-назад и влево-вправо.
<b>НАБОР 6 ПОЛЬЗОВАТЕЛЬСКИЙ</b>	Отрегулируйте <b>ЧУВСТВИТЕЛЬНОСТЬ ТРЕКИНГА</b> , <b>ЧУВСТВ. ТРЕКИНГА СКОРОСТИ</b> и <b>ПЕРЕКЛЮЧЕНИЕ ОБЛАСТИ ЗОНЫ</b> в соответствии с Вашими предпочтениями на основании значений для комплектов 1–5 (📖 113, 115).

## Параметры отслеживания фокуса

Отдельные параметры, которые являются частью комплекта отслеживания фокуса, описаны ниже.

### ЧУВСТВИТЕЛЬНОСТЬ ТРЕКИНГА

Данный параметр определяет, как долго фотокамера ожидает переключения фокуса, когда объект входит в зону фокусировки за текущим объектом или впереди него. Чем выше значение, тем больше фотокамера будет ждать.

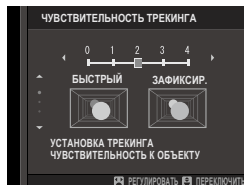

#### Опции

0	1	2	3	4
---	---	---	---	---

ⓘ Чем выше значение, тем больше фотокамере нужно времени для изменения фокуса при попытке переключения объектов. Чем меньше значение, тем вероятнее, что фотокамера переключит фокус с объекта на другие объекты в зоне фокусировки.

### ЧУВСТВ. ТРЕКИНГА СКОРОСТИ

Этот параметр определяет, насколько чувствительна система отслеживания к изменениям скорости объекта. Чем выше значение, тем выше точность, с которой система пытается реагировать на внезапное движение.

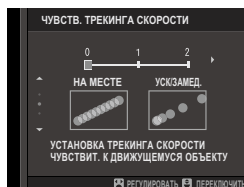

#### Опции

0	1	2
---	---	---



ⓘ Чем выше значение, тем сложнее фотокамере сфокусироваться в ситуациях, когда автофокусировка не работает достаточно хорошо, например, когда объект имеет высокую отражающую способность или низкий контраст.

## ПЕРЕКЛЮЧЕНИЕ ОБЛАСТИ ЗОНЫ

Этот параметр определяет зону фокусировки с учетом приоритета в зоне АФ.



Опция	Описание
<b>ЦЕНТР</b>	Зона АФ назначает приоритет объектам в центре зоны.
<b>АВТО</b>	Фотокамера фиксирует фокус на объекте в центре зоны, а затем переключает зоны фокусировки при необходимости его отслеживания.
<b>ВПЕРЕДИ</b>	Зона АФ назначает приоритет объектам, расположенным ближе всего к фотокамере.

 Эта опция действует только тогда, когда выбран параметр  **ЗОНА** для режима АФ.

### Установленные значения

Значения параметров для различных наборов перечислены ниже.

	ЧУВСТВИТЕЛЬНОСТЬ ТРЕКИНГА	ЧУВСТВ. ТРЕКИНГА СКОРОСТИ	ПЕРЕКЛЮЧЕНИЕ ОБЛАСТИ ЗОНЫ
<b>КОМПЛЕКТ 1</b>	2	0	АВТО
<b>КОМПЛЕКТ 2</b>	3	0	ЦЕНТР
<b>КОМПЛЕКТ 3</b>	2	2	АВТО
<b>КОМПЛЕКТ 4</b>	0	1	ВПЕРЕДИ
<b>КОМПЛЕКТ 5</b>	3	2	АВТО

## Пользовательские параметры отслеживания фокуса

Выполните следующие действия для настройки параметров для комплекта 6.

- 1 Выберите **НАСТРОЙКИ AF-C > НАБОР 6 ПОЛЬЗОВАТЕЛЬСКИЙ**.

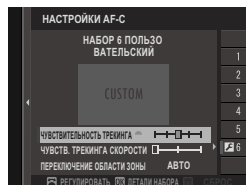

- 2 Нажмите селектор вверх или вниз, чтобы выделить пункты, и поворачивайте передний диск управления, чтобы их изменить. Для сброса настроек до исходных значений нажмите .
- 3 Нажмите **DISP/BACK** после завершения настроек.

## ХРАНИТЬ РЕЖИМ AF ПО ОРИЕН.

Выберите, будут ли режим фокусировки и зона фокусировки, используемые для вертикальной ориентации фотокамеры, сохраняться отдельно от тех, которые используются фотокамерой, когда она находится в горизонтальной ориентации.

Опция	Описание
<b>ОТКЛ</b>	Одинаковые настройки будут использоваться в обеих ориентациях.
<b>ТОЛЬКО ОБЛАСТЬ ФОК.</b>	Зона фокусировки для каждой ориентации может выбираться отдельно.
<b>ВКЛ</b>	Режим фокусировки и зона фокусировки могут выбираться отдельно.

## ЭКРАН ТОЧКИ АФ

Выберите, будут ли отображаться отдельные фокусируемые рамки, когда выбран параметр **ЗОНА** или **ШИРОКИЙ/ТРЕКИНГ** для  **НАСТРОЙКА AF/MF > РЕЖИМ AF**.

Опции	
ON	OFF

## КОЛ-ВО ТОЧЕК ФОКУСИРОВКИ

Выберите количество доступных точек фокусировки для выбора точки фокусировки в ручном режиме фокусировки или когда **ОДНА ТОЧКА** выбирается для **РЕЖИМ АФ**.

Опция	Описание
<b>91 ТОЧКА</b> <b>(7 × 13)</b>	Выберите из 91 точки фокусировки, которые расположены в сетке 7 × 13 точек.
<b>325 ТОЧЕК</b> <b>(13 × 25)</b>	Выберите из 325 точек фокусировки, которые расположены в сетке 13 × 25 точек.

## ПРЕДВАРИТЕЛ. АФ

Если выбирается **ВКЛ**, то даже если кнопка затвора не нажата наполовину, фотокамера продолжит настраивать фокус. Имейте в виду, что это увеличивает расход заряда батареи.

Опции	
<b>ВКЛ</b>	<b>ОТКЛ</b>

## ПОДСВЕТКА АФ

Если выбрана опция **ВКЛ**, будет загораться лампа подсветки автофокуса для облегчения фокусировки.

Опции	
<b>ВКЛ</b>	<b>ОТКЛ</b>

 В некоторых случаях фотокамера не может сфокусироваться с помощью лампы подсветки автофокусировки. Если фотокамера не может сфокусироваться, попробуйте увеличить расстояние до объекта.

Не светите лампой подсветки автофокуса в глаза снимаемого человека.

## НАСТР. РАСПОЗН. ЛИЦ/ГЛАЗ

Интеллектуальная функция определения лица устанавливает фокус и экспозицию для человеческих лиц в любой области кадра, не позволяя фотокамере фокусироваться на фоне при съемке групповых портретов. Используйте для снимков, на которых необходимо подчеркнуть портретные объекты. Определение лиц может происходить, когда фотокамера находится в вертикальной или горизонтальной ориентации. Если лицо определяется, оно будет помечено зеленой рамкой. Если в кадре имеется более одного лица, то фотокамера выберет лицо, ближе всего расположенное к центру; другие лица будут помечены белыми рамками. Также можно выбрать, будет ли фотокамера определять глаза для фокусировки при включенной интеллектуальной функции определения лица. Выберите одну из следующих опций:

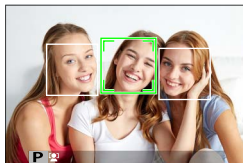

Опция	Описание
<b>ЛИЦА ВКЛ/ГЛАЗА ВЫКЛ</b>	Только интеллектуальная функция обнаружения лица.
<b>ЛИЦА ВКЛ/ГЛАЗА АВТО</b>	Фотокамера автоматически выбирает глаз, на котором будет фокусироваться, когда лицо определено.
<b>ЛИЦ ВКЛ/ПРИОР. ПР. ГЛ.</b>	Фотокамера фокусируется на правом глазу объектов съемки, определенных с использованием интеллектуальной функции определения лица.
<b>ЛИЦА ВКЛ/ПРИОР. ЛВ ГЛ.</b>	Фотокамера фокусируется на левом глазу объектов съемки, определенных с использованием интеллектуальной функции определения лица.
<b>ЛИЦА ВЫКЛ / ГЛАЗА ВЫКЛ</b>	Интеллектуальная функция определения лица и приоритет глаз выключены.

 В некоторых режимах фотокамера может установить экспозицию для всего кадра, а не портретного объекта.

Если объект движется во время нажатия кнопки затвора, лицо может не попасть в область, обозначенную зеленой рамкой, во время съемки.

 Если фотокамера не может определить глаза объекта, поскольку они закрыты волосами, очками или прочими предметами, вместо этого фотокамера сфокусируется на лицах.

Доступ к опциям обнаружения лица/глаз можно также получить посредством ярлыков ( 212).

## AF+MF

Если **ВКЛ** выбирается для режима фокусировки **S**, фокусировку можно регулировать вручную поворотом фокусирующего кольца, когда кнопка затвора нажата наполовину. Поддерживаются стандартная ручная фокусировка и ручная фокусировка с усилением контура.

Опции	
ВКЛ	ОТКЛ

 Объективы с индикатором фокусного расстояния нужно установить в режим ручной фокусировки (MF) перед использованием этого параметра. Выбор MF отключает индикатор фокусного расстояния. Установите фокусирующее кольцо на центр индикатора фокусного расстояния, так как фотокамера может не выполнить фокусировку, если кольцо установлено на бесконечность или минимальное фокусное расстояние.

### Масштабирование фокуса AF+MF

Когда **ВКЛ** выбрано для  **НАСТРОЙКА AF/MF > ПРОВЕРКА ФОКУСА** и **ОДНА ТОЧКА** выбрана для **РЕЖИМ AF**, масштабирование фокусировки можно использовать для увеличения в выбранной зоне фокусировки. Коэффициент масштабирования (2,5x или 6x) можно выбрать с помощью заднего диска управления.



## ПОМОЩЬ РУЧН.ФОК.

Выберите способ отображения фокусировки в режиме ручной фокусировки.

Опция	Описание
<b>СТАНДАРТ</b>	Область фокусировки отображается нормально (функции усиления фокусировки и цифрового раздвоения изображения не доступны).
<b>ЦИФР.РАЗДВ. ИЗОБР.</b>	Отображает черно-белое ( <b>МОНОХР.</b> ) или цветное ( <b>ЦВЕТ</b> ) разделенное изображение по центру кадра. Поместите объект в зону расслоенного изображения и поворачивайте кольцо фокусировки, пока три части разбитого изображения не будут правильно совмещены.
<b>ВЫДЕЛ.ПИК ФОКУСА</b>	Фотокамера выделяет высококонтрастные контуры. Выберите цвет и максимальный уровень.

 Вы также можете выбрать вспомогательные опции РФ, удерживая центр заднего диска управления.

## ПРОВЕРКА ФОКУСА

Если выбрано **ВКЛ**, дисплей автоматически увеличит выбранную зону фокусировки, когда фокусировочное кольцо поворачивается в режиме ручной фокусировки.

Опции	
<b>ВКЛ</b>	<b>ОТКЛ</b>

 При нажатии на центр заднего диска управления будет отменено масштабирование фокусировки.

## СВЯЗАТЬ ТОЧКУ АЭ И АФ

Выберите **ВКЛ**, чтобы измерить текущую фокусирующую рамку, когда выбран параметр **ОДНА ТОЧКА** для **РЕЖИМ АФ** и **ТОЧЕЧНЫЙ** для **ЭКСПОЗАМЕР**.

Опции	
<b>ВКЛ</b>	<b>ОТКЛ</b>

## ПРИНУДИТЕЛЬНЫЙ АФ

Выберите, будет фотокамера фокусироваться с помощью покадровой АФ (**АФ-S**) или непрерывной АФ (**АФ-C**), когда нажимается кнопка, которой назначена функция блокировки фокусировки в режиме ручной фокусировки.

Опции	
<b>АФ-S</b>	<b>АФ-C</b>

## ШКАЛА ГЛУБ. ПОЛЯ РЕЗКОСТИ

Выберите **ОСНОВА: Ф-Т ПЛЕНКИ**, чтобы получить помощь в практических оценках глубины резко изображаемого пространства для изображений, которые будут просматриваться как отпечатанные фотографии и т. п., выберите **ОСНОВА: ПИКСЕЛ**, чтобы получить помощь в оценке глубины резко изображаемого пространства для изображений, которые будут просматриваться в высоком разрешении на компьютерах или других электронных дисплеях.

Опции	
<b>ОСНОВА: ПИКСЕЛ</b>	<b>ОСНОВА: Ф-Т ПЛЕНКИ</b>

## ПРИОР. СПУСКА/ФОКУСА





Выберите способ фокусировки фотокамеры в режиме фокусировки **АФ-S** или **АФ-C**.

Опция	Описание
<b>СПУСК</b>	Срабатывание затвора имеет приоритет над фокусировкой. Фотографии можно делать, когда фотокамера не сфокусирована.
<b>ФОКУС</b>	Фокусировка имеет приоритет над срабатыванием затвора. Фотографии можно делать только тогда, когда фотокамера сфокусирована.



## РЕЖИМ СЕНСОРНОГО ЭКРАНА

Выберите операции съемки, выполняемые с помощью элементов сенсорного управления.





### Фотоснимок



Режим	Описание
 <b>СЪЕМКА ПО КАСАНИЮ</b>	После касания объекта на дисплее выполняется фокусировка и съемка. В режиме серийной съемки фотографии будут сниматься, пока вы держите палец на дисплее.
 <b>АФ</b>	Коснитесь, чтобы выбрать точку фокусировки. В режиме фокусировки <b>S</b> (AF-S) фокусировка будет заблокирована, в то время как в режиме фокусировки <b>C</b> (AF-C) фотокамера будет постоянно регулировать фокусировку в соответствии с изменениями расстояния до объекта. Блокировку фокусировки и постоянную фокусировку можно закончить, если коснуться пиктограммы <b>AF OFF</b> .
 <b>ОБЛАСТЬ</b>	Нажмите, чтобы выбрать точку для фокусировки или масштабирования. Фокусировочная рамка переместится в выбранную точку.
 <b>ВЫКЛ</b>	Сенсорная фокусировка и съемка отключены.

### Режим записи видео

 Рекомендуется выбирать **ПО КАДРУ** для **РЕЖИМ АФ ДЛЯ ВИДЕО** во вкладке  (**НАСТРОЙКИ ВИДЕО**) в меню съемки перед записью видео с использованием элементов сенсорного управления (в некоторых режимах видео **ПО КАДРУ** будет выбираться автоматически).

Режим	Описание
 <b>СЪЕМКА ПО КАСАНИЮ</b>	Коснитесь объекта съемки на дисплее, чтобы настроить фокусировку и начать запись. В режиме фокусировки <b>C</b> (AF-C) фотокамера будет непрерывно регулировать фокус в соответствии с изменениями расстояния до объекта съемки; для повторной установки фокуса в режиме фокусировки <b>S</b> (AF-S) или для фокусировки на новом объекте съемки в режиме фокусировки <b>C</b> коснитесь объекта съемки на мониторе. <i>Чтобы закончить запись, нажмите кнопку затвора.</i>

Режим	Описание
 <b>АФ</b>	<p>Коснитесь объекта съемки на дисплее, чтобы сфокусироваться, и <b>нажмите кнопку затвора, чтобы начать или закончить запись</b>. В режиме фокусировки <b>C</b> (AF-C) фотокамера будет непрерывно регулировать фокус в соответствии с изменениями расстояния до объекта съемки; для повторной установки фокуса в режиме фокусировки <b>S</b> (AF-S) или для фокусировки на новом объекте съемки в режиме фокусировки <b>C</b> коснитесь объекта съемки на мониторе.</p>
 <b>ОБЛАСТЬ</b>	<p>Коснитесь, чтобы выбрать точку фокусировки, и <b>нажмите кнопку затвора, чтобы начать или закончить запись</b>. В режиме фокусировки <b>C</b> (AF-C) фотокамера непрерывно регулирует фокусировку в соответствии с изменениями расстояния до объекта съемки в выбранной точке фокусировки. В режиме фокусировки <b>S</b> (AF-S) можно переместить точку фокусировки, коснувшись дисплея, но можно только повторно сфокусироваться, нажав кнопку <b>AF-ON</b> ( 216).</p>
 <b>ВЫКЛ</b>	<p>Сенсорная фокусировка и съемка отключены.</p>

 Чтобы отключить элементы сенсорного управления и скрыть индикатор режима сенсорного экрана, выберите **ОТКЛ** для  **НАСТРОЙКА КНОПОК / ДИСКОВ > НАСТР. СЕНСОРНОГО ЭКРАНА > ВКЛ/ВЫКЛ СЕНСОРНЫЙ ЭКРАН**.



## НАСТРОЙКА СЪЕМКИ

Отрегулируйте параметры съемки.

Чтобы отобразить опции съемки, нажмите **MENU/OK** на дисплее съемки и выберите вкладку (**НАСТРОЙКА СЪЕМКИ**).

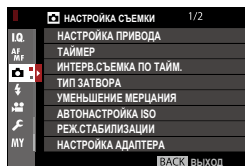

Доступные параметры различаются в зависимости от выбранного режима съемки.







## НАСТРОЙКА ПРИВОДА

Настройте параметры для различных режимов привода.

Опция	Описание
<b>НАСТРОЙКА КРОНШТЕЙНА</b>	Выберите настройки, используемые при повороте диска привода в положение <b>ВКТ</b> ( 124).
<b>СН ВЫС. СКОРОСТЬ СЕРИИ</b>	Выберите частоту кадров, используемую при повороте диска привода в положение <b>СН</b> (непрерывный высокоскоростной): 14, 11 или 8 к/с. Имейте в виду, что значение <b>14 к/с</b> доступно только с электронным затвором, а значение <b>11 к/с</b> – только с электронным затвором или ручкой усилителя мощности.
<b>СЛ НИЗ. СКОРОСТЬ СЕРИИ</b>	Выберите частоту кадров, используемую при повороте диска привода в положение <b>СЛ</b> (непрерывный низкоскоростной): 5, 4 или 3 к/с.
<b>ДОП. НАСТРОЙКА ФИЛЬТРА</b>	Выберите фильтр, используемый при повороте диска привода в положение <b>ADV.</b> ( 88).



## НАСТРОЙКА КРОНШТЕЙНА

Используйте **ВЫБОР ВКТ** для выбора типа брекетинга и опций **БРЕК. С АВТОМ. ЭКСПОЗ.**, **БРЕКЕТИНГ ПО ISO**, **БРЕКЕТ. С МОДЕЛ. ПЛЕНКИ** и **БАЛ.БЕЛ. ВКТ** для выбора величины брекетинга для каждого типа.

Опция	Описание
<b>ВЫБОР ВКТ</b>	Выберите из  <b>БРЕК. С АВТОМ. ЭКСПОЗ.</b> ,  <b>БРЕКЕТИНГ ПО ISO</b> ,  <b>БРЕКЕТ. С МОДЕЛ. ПЛЕНКИ</b> ,  <b>БАЛ.БЕЛ. ВКТ</b> и  <b>БРЕКЕТ. С ДИНАМ. ДИАП.</b>
<b>БРЕК. С АВТОМ. ЭКСПОЗ.</b>	Отрегулируйте настройки брекетинга экспозиции. <ul style="list-style-type: none"><li>• <b>НАСТРОЙКА КАДРА/ШАГА:</b> Выберите количество снимков в последовательности брекетинга (<b>КАДРОВ</b>) и общую экспозицию, которая варьируется с каждым кадром (<b>ШАГ</b>).</li><li>• <b>1 КАДР/НЕПРЕРЫВНО:</b> Выберите, будут ли снимки в последовательности брекетинга выполняться по одному (<b>1 КАДР</b>) или одиночной серией (<b>НЕПРЕРЫВНО</b>).</li><li>• <b>НАСТР. ПОСЛЕДОВАТЕЛЬНОСТИ:</b> Выберите порядок, в котором будут выполняться снимки.</li></ul>
<b>БРЕКЕТИНГ ПО ISO</b>	Выберите из $\pm 1/2$ , $\pm 2/3$ и $\pm 1$ .
<b>БРЕКЕТ. С МОДЕЛ. ПЛЕНКИ</b>	Выберите три типа моделирования пленки, используемые для брекетинга моделирования пленки (  100).
<b>БАЛ.БЕЛ. ВКТ</b>	Выберите из $\pm 1$ , $\pm 2$ и $\pm 3$ .

**ТАЙМЕР**

Выберите задержку спуска затвора.

Опция	Описание
 <b>2 сек</b>	Спуск затвора производится через две секунды после нажатия кнопки затвора. Выберите этот режим, чтобы уменьшить размытость, вызываемую движением фотокамеры при нажатии кнопки затвора. Индикатор автоспуска мигает во время отсчета таймера.
 <b>10 сек</b>	Спуск затвора производится через десять секунд после нажатия кнопки затвора. Используйте для получения фотоснимков, на которых будете присутствовать и вы. Индикатор автоспуска мигает непосредственно перед фотосъемкой.
<b>ОТКЛ</b>	Автоспуск выключен.

Если выбран параметр, отличный от **ОТКЛ**, таймер будет запущен, когда кнопка затвора будет нажата полностью. Дисплей будет показывать оставшееся до срабатывания спуска затвора время (в секундах). Чтобы остановить таймер до того, как будет сделан снимок, нажмите **DISP/BACK**.

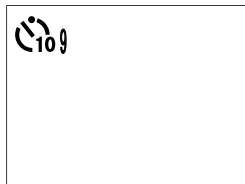

 Нажимайте кнопку затвора, стоя позади фотокамеры. Если будете стоять перед объективом, это помешает правильной фокусировке и экспозиции.

Таймер автоспуска автоматически выключается при выключении фотокамеры.

## ИНТЕРВ.СЪЕМКА ПО ТАЙМ.

Настройте фотокамеру на автоматическую фотосъемку с предустановленным интервалом.

- 1 Выделите **ИНТЕРВ.СЪЕМКА ПО ТАЙМ.** во вкладке **НАСТРОЙКА СЪЕМКИ** и нажмите **MENU/OK**.

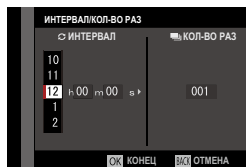

- 2 Воспользуйтесь селектором, чтобы выбрать интервал и количество снимков. Нажмите **MENU/OK** для продолжения.

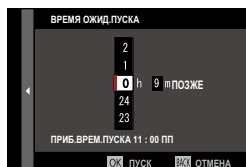

- 3 Воспользуйтесь селектором, чтобы выбрать время запуска, а затем нажмите **MENU/OK**. Съемка начнется автоматически.

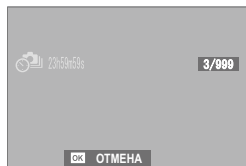

**!** Интервальную таймерную съемку нельзя использовать со скоростью затвора **B** (выдержкой от руки) или при съемке с многократной экспозицией. В режиме серийной съемки только один снимок будет делаться при каждом нажатии кнопки спуска затвора.

**📐** Рекомендуется использовать штатив.

Проверьте уровень заряда батареи перед началом работы. Мы рекомендуем использовать адаптер питания переменного тока AC-9VS, поставляемый с вертикальной ручкой усилителя мощности VPB-XH1.

Дисплей выключается в перерывах между съемкой отдельных кадров и загорается на несколько секунд до следующего снимка. Дисплей можно активировать в любое время нажатием кнопки спуска затвора.

Чтобы продолжать съемку до тех пор, пока карта памяти не будет заполнена, задайте количество снимков на ∞.



## ТИП ЗАТВОРА

Выберите тип затвора. Выберите электронный затвор, чтобы убрать звук затвора.

Опция	Описание
<b>MS МЕХАНИЧЕСКИЙ ЗАТВОР</b>	Делайте снимки с механическим затвором.
<b>ES ЭЛЕКТРОННЫЙ ЗАТВОР</b>	Делайте снимки с электронным затвором.
<b>EF ЭЛЕКТР.ШТОР.ЗАТВОР</b>	Уменьшает задержку между нажатием кнопки спуска затвора и началом экспозиции.
<b>M/E МЕХАНИЧ. + ЭЛЕКТРОННЫЙ</b>	Фотокамера выбирает механический или электронный затвор в соответствии с условиями съемки.
<b>EF/M ЭЛЕКТ.ШТОРА+МЕХ.</b>	Фотокамера выбирает механический затвор или затвор с электронной передней шторкой в зависимости от условий съемки.
<b>EF/M/E ЭЛЕКТ.ШТОРА+МЕХ.+ЭЛЕКТ.</b>	Фотокамера выбирает механический затвор, электронный затвор или затвор с электронной передней шторкой в зависимости от условий съемки.

Если выбрано **ES ЭЛЕКТРОННЫЙ ЗАТВОР**, **M/E МЕХАНИЧ. + ЭЛЕКТРОННЫЙ** или **EF/M ЭЛЕКТ.ШТОРА+МЕХ.+ЭЛЕКТ.**, выдержки, короче  $\frac{1}{8000}$  с можно выбрать, повернув диск выдержки на **8000**, а затем повернув задний диск управления.



При использовании электронного затвора учтите следующее:

- Искажение может появляться на снимках движущихся объектов.
  - Искажение также может появляться на снимках, сделанных фотокамерой, которую держали в руках, при длинных выдержках; рекомендуется использовать штатив.
  - Полосы и затуманивание могут возникать на снимках, сделанных при флуоресцентном освещении, прочем мерцающем или нестабильном освещении.
  - При съемке снимков с выключенным звуком затвора соблюдайте права объекта изображения и право на неприкосновенность частной жизни.
- При использовании затвора с электронной передней шторкой учтите следующее:
- Более короткая выдержка, скорее всего, приведет к неравномерной экспозиции и потере разрешения в зонах кадра, находящихся вне фокуса.



Когда используется электронный затвор, вспышка отключается, чувствительность ограничивается до значений ISO 12800 – 200, а снижение шума для длинной экспозиции не действует.

## УМЕНЬШЕНИЕ МЕРЦАНИЯ

Выберите **ВКЛ**, чтобы уменьшить мерцание на снимках и дисплее при съемке при флуоресцентном освещении и других подобных источниках света.

Опции	
ВКЛ	ОТКЛ

 Включение уменьшения мерцания приводит к отключению электронного затвора и увеличению времени, необходимого для записи снимков.

## АВТОНАСТРОЙКА ISO

Выберите основную чувствительность, максимальную чувствительность и минимальную скорость затвора для положения **A** на диске чувствительности. Настройки для **АВТО1**, **АВТО2** и **АВТО3** можно сохранить отдельно; настройки по умолчанию указаны ниже.

Элемент	Опции	По умолчанию		
		АВТО1	АВТО2	АВТО3
<b>ЧУВСТВИТ. ПО УМОЛЧАНИЮ</b>	12800–200	200		
<b>МАКС. ЧУВСТВИТ.</b>	12800–400	800	1600	3200
<b>МИН.СКОР.ЗАТВОРА</b>	$\frac{1}{500}$ – $\frac{1}{4}$ сек, АВТО	АВТО		

Фотокамера автоматически выбирает чувствительность между значениями по умолчанию и максимальными значениями; чувствительность выше значения по умолчанию только тогда, когда требуемая скорость затвора для оптимальной экспозиции меньше, чем значение, выбранное для **МИН.СКОР.ЗАТВОРА**.

 Если значение, выбранное для **ЧУВСТВИТ. ПО УМОЛЧАНИЮ**, больше значения, выбранного для **МАКС. ЧУВСТВИТ.**, для **ЧУВСТВИТ. ПО УМОЛЧАНИЮ** будет установлено значение, выбранное для **МАКС. ЧУВСТВИТ.**

Фотокамера может выбрать скорость затвора меньше, чем **МИН.СКОР. ЗАТВОРА**, если снимки будут недоэкспонированы при значении, выбранном для параметра **МАКС. ЧУВСТВИТ.**. Если **АВТО** выбирается для **МИН.СКОР.ЗАТВОРА**, фотокамера автоматически выберет минимальную скорость затвора, приблизительно равную обратному значению фокусного расстояния объектива в секундах (например, если фокусное расстояние объектива 50 мм, то фотокамера выберет ближайшую минимальную скорость затвора  $\frac{1}{50}$  с.). Минимальная скорость затвора не зависит от значения, выбранного для стабилизации изображения.

## РЕЖ.СТАБИЛИЗАЦИИ

Уменьшите размытость.

Опция	Описание
<b>НЕПРЕРЫВНЫЙ</b>	Стабилизация изображения включена.
<b>ПРИ СЪЕМКЕ</b>	Стабилизация изображения активируется, только когда кнопка затвора нажимается наполовину (режим фокусировки <b>C</b> ) или отпускается затвор.
<b>ОТКЛ</b>	Стабилизация изображения выключена;  появляется на дисплее. Выберите, когда фотокамера установлена на штативе или иным образом зафиксирована.

 Настройка, выбранная с помощью переключателя стабилизации изображения объектива, имеет приоритет над настройкой, выбранной с помощью **РЕЖ.СТАБИЛИЗАЦИИ**. Обратите внимание, что, когда действует стабилизация изображения, могут быть заметны вибрация или звуки фотокамеры.

## НАСТРОЙКА АДАПТЕРА

Отрегулируйте настройки для подсоединенных объективов M-mount при помощи FUJIFILM M MOUNT ADAPTER.

### Выбор фокусного расстояния

Если фокусное расстояние объектива составляет 21, 24, 28 или 35 мм, выберите подходящую опцию в меню **НАСТРОЙКА АДАПТЕРА**.

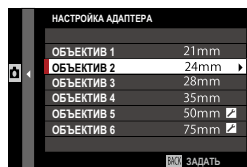

Для других объективов выберите параметр 5 или 6 и воспользуйтесь селективной кнопкой для ввода фокусного расстояния.



## Коррекция искаж.

Выберите из опций **СИЛЬН.**, **СРЕДН.** или **СЛАБ.** для корректировки **БОЧКООБР.** или **ПОДУШКООБР.** искажения.

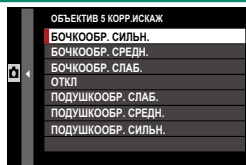

## Коррекция цветových оттенков

Градация цветов (оттенков) от центра к краям кадра может быть отрегулирована отдельно для каждого угла.

Чтобы воспользоваться коррекцией цветových оттенков, выполните следующие действия.

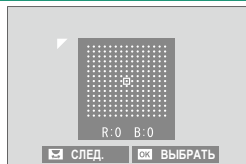

- 1 Поворачивайте задний диск управления для выбора угла. Выбранный угол отмечается треугольным указателем.
- 2 С помощью селектора регулируйте оттенок, пока не исчезнет видимое различие между цветом в выбранном углу и в центре изображения. Нажмите селектор влево или вправо, чтобы настроить цвета на бирюзово-красной оси. Нажмите селектор вверх или вниз, чтобы настроить цвета на си-не-желтой оси.

 Чтобы определить необходимую величину, настраивайте коррекцию цветových оттенков во время съемки синего неба или серого листа бумаги.

## Коррекция периферийного освещения

Выберите значения от  $-5$  до  $+5$ . Положительные значения увеличивают периферийное освещение, а отрицательные значения уменьшают периферийное освещение. Рекомендуется устанавливать положительные значения для винтажных объективов, а отрицательные значения — для получения эффекта изображений, сделанных старинным объективом или камерой-обскура.



 Чтобы определить необходимую величину, настраивайте коррекцию периферийного освещения во время съемки синего неба или серого листа бумаги.

## МУЛЬТИЭКСПОЗИЦИЯ

Создайте фотографию, состоящую из двух экспозиций.



**1** Повернув диск привода в положение **S**, выберите **ВКЛ** для **МУЛЬТИЭКСПОЗИЦИЯ** во вкладке **⊞ (НАСТРОЙКА СЪЕМКИ)** и нажмите **MENU/OK**.

**2** Сделайте первый снимок.

**3** Нажмите **MENU/OK**. Первый снимок будет накладываться на изображение, видимое через объектив, и будет предложено сделать второй снимок.

 Чтобы вернуться к Шагу 2 и заново сделать первый снимок, нажмите селектор влево. Чтобы сохранить первый снимок и выйти без создания мультиэкспозиции, нажмите **DISP/BACK**.



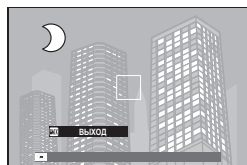

**4** Сделайте второй снимок, используя первый кадр как ориентир.



**5** Нажмите **MENU/OK**, чтобы создать многократную экспозицию, или нажмите селектор влево, чтобы вернуться к Шагу 4 и заново сделать второй снимок.

 Чтобы завершить съемку с мультиэкспозицией, выберите **ОТКЛ** для **МУЛЬТИЭКСПОЗИЦИЯ**.



 Мультиэкспозицию нельзя записать с помощью привязной съемки ( 209).

## БЕСПРОВ.СВЯЗЬ

Подключите к смартфонам с новейшей версией приложения FUJIFILM Camera Remote. Смартфон можно использовать для просмотра изображений на фотокамере, загрузки выбранных изображений, удаленного управления фотокамерой или загрузки данных о местоположении на фотокамеру.





Для загрузки и получения другой информации посетите:

[http://app.fujifilm-dsc.com/en/camera\\_remote/](http://app.fujifilm-dsc.com/en/camera_remote/)

## НАСТРОЙКА ВСПЫШКИ

Отрегулируйте настройки, связанные со вспышкой.

Чтобы отобразить настройки, касающиеся вспышки, нажмите **MENU/OK** на дисплее съемки и выберите вкладку  (**НАСТРОЙКА ВСПЫШКИ**).

 Доступные параметры различаются в зависимости от выбранного режима съемки.

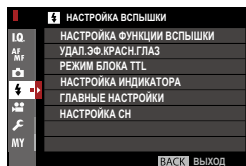

## НАСТРОЙКА ФУНКЦИИ ВСПЫШКИ

Выберите режим управления вспышкой, режим вспышки или режим синхронизации или настройте уровень вспышки. Доступные параметры различаются в зависимости от вспышки.

 См. стр. 224 для получения дополнительной информации.

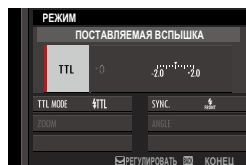

## УДАЛ.ЭФ.КРАСН.ГЛАЗ

Устраните эффект красных глаз, вызванный использованием вспышки.

Опция	Описание
<b>ВСПЫШКА+УДАЛЕНИЕ</b>	Предварительная вспышка удаления эффекта красных глаз сочетается с цифровым удалением эффекта красных глаз.
<b>ВСПЫШКА УДАЛЕНИЕ</b>	Только удаление эффекта красных глаз при вспышке. Только цифровое устранение эффекта красных глаз.
<b>ОТКЛ</b>	Устранение эффекта красных глаз при вспышке и цифровое устранение эффекта красных глаз отключены.

 Вспышку с подавлением эффекта красных глаз можно использовать в режиме управления вспышкой TTL. Цифровое устранение эффекта красных глаз выполняется, только когда обнаружено лицо, и недоступно для изображений в формате RAW.



## РЕЖИМ БЛОКА TTL

Вместо регулировки уровня вспышки при каждом снимке, управление вспышкой TTL можно заблокировать для постоянных результатов в серии снимков.

Опция	Описание
<b>БЛОК ПО ПОСЛ. ВСПЫШКЕ</b>	Мощность вспышки будет зафиксирована на значении, замеренном для самой последней фотографии. Отобразится сообщение об ошибке, если ранее измеренного значения не существует.
<b>БЛОК ПО ИЗМЕР. ВСПЫШКИ</b>	Камера выполняет серию предварительных вспышек и фиксирует мощность вспышки на замеренном значении.

 Чтобы использовать блокировку TTL, назначьте **БЛОК TTL** элементам управления фотокамерой, когда используете элементы управления, чтобы включить или отключить блокировку TTL (📖 218).

Коррекцию вспышки можно отрегулировать, пока действует блокировка TTL.

## НАСТРОЙКА ИНДИКАТОРА

Выберите, использовать ли светодиодное видеоосвещение вспышек (если доступно) в виде бликов или вспомогательную подсветку АФ при фотосъемке.

Опция	Функция светодиодного видеоосвещения в фотосъемке
<b>БЛИК</b>	Блик
<b>ПОМОЩЬ АФ</b>	Вспомогательная подсветка АФ
<b>ПОМОЩЬ АФ + БЛИК</b>	Вспомогательная подсветка АФ и блик
<b>ОТКЛ</b>	Нет

 Этот параметр также доступен в меню **НАСТРОЙКА ФУНКЦИИ ВСПЫШКИ**.

## ГЛАВНЫЕ НАСТРОЙКИ

Выберите группу вспышек (А, В или С) для вспышки, установленной на горячий башмак фотокамеры, когда она срабатывает как главная вспышка, контролирующая удаленные вспышки посредством беспроводного оптического управления вспышкой FUJIFILM, или выберите **OFF** для ограничения мощности ведущей вспышки до уровня, который не влияет на конечное изображение.

Опции			
Кл А	Кл В	Кл С	OFF



Этот параметр также доступен в меню **НАСТРОЙКА ФУНКЦИИ ВСПЫШКИ**.

## НАСТРОЙКА СН

Выберите канал, используемый для связи между ведущей вспышкой и удаленной вспышкой, при использовании оптического беспроводного управления вспышкой FUJIFILM. Отдельные каналы могут использоваться для различных систем вспышек или для предотвращения помех, когда в непосредственной близости работают несколько систем.

Опции			
СН1	СН2	СН3	СН4



## НАСТРОЙКИ ВИДЕО

Настройте параметры видеосъемки.

Чтобы отобразить опции для видеосъемки, нажмите **MENU/OK** на дисплее съемки и выберите вкладку **НАСТРОЙКИ ВИДЕО**.

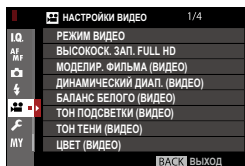

Доступные параметры различаются в зависимости от выбранного режима съемки.

## РЕЖИМ ВИДЕО

Перед съемкой видео выберите частоту кадров, скорость передачи данных, а также размер кадра и соотношение сторон.

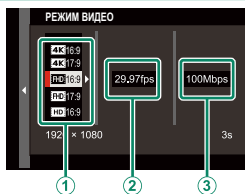

- 1 В меню съемки выберите **НАСТРОЙКИ ВИДЕО**, затем выделите **РЕЖИМ ВИДЕО** и нажмите **MENU/OK**.
- 2 Нажмите селектор вверх или вниз для выбора размера кадра и соотношения сторон (1) и нажмите селектор вправо. Выберите из **4K 16:9** (4K, соотношение сторон 16:9), **4K 17:9** (4K, соотношение сторон 17:9), **FHD 16:9** (Full HD, соотношение сторон 16:9), **FHD 17:9** (Full HD, соотношение сторон 17:9) и **HD 16:9** (HD, соотношение сторон 16:9).
- 3 Нажмите селектор вверх или вниз для выбора частоты кадра (2) и нажмите селектор вправо.

### Опции

59.94P	50P	29.97P	25P	24P	23.98P
--------	-----	--------	-----	-----	--------

- 4 Нажмите селектор вверх или вниз, чтобы выделить скорость передачи данных (3), и нажмите **MENU/OK**.

### Опции

200Mbps	100Mbps	50Mbps
---------	---------	--------

## ВЫСОКОСКОК. ЗАП. FULL HD

Записывайте видеоролики в формате Full HD с высокой частотой кадров в замедленном движении, на которых можно рассмотреть быстродвигающиеся объекты или детали, слишком мимолетные для невооруженного глаза: удар бэттера, спящих насекомых или воду быстрого ручья.











Опция	Описание
2x  59.94P 	Запись видеоролика в формате Full HD со скоростью 2x, 4x или 5x и частотой кадров 120 или 100 кадров в секунду. Воспроизведение видеороликов со скоростью 1/2, 1/4 или 1/5. Максимальная длительность записи – 6 минут.
2x  50P 	
4x  29.97P 	
4x  25P 	
5x  24P 	
5x  23.98P 	
ОТКЛ	Запись с высокой скоростью отключена.



Видеоролики с высокой скоростью записываются без звука.



**МОДЕЛИР. ФИЛЬМА (ВИДЕО)**

Выберите эффект моделирования пленки для видеозаписи.

Опция	Описание
 <b>PROVIA/СТАНДАРТНЫЙ</b>	См. «ИМИТАЦИЯ. ПЛЕНКИ» (📖 100).
 <b>Velvia/ЯРКИЙ</b>	
 <b>ASTIA/СЛАБАЯ</b>	
 <b>CLASSIC CHROME</b>	
 <b>PRO Neg. Hi</b>	
 <b>PRO Neg. Std</b>	
 <b>ETERNA/КИНО</b>	
 <b>ACROS</b>	
 <b>МОНОХРОМНЫЙ</b>	
 <b>СЕПИЯ</b>	

**ДИНАМИЧЕСКИЙ ДИАП. (ВИДЕО)**

Выберите динамический диапазон для видеозаписи.

Опция	Описание
 <b>100%</b>	См. «ДИНАМИЧ. ДИАПАЗОН» (📖 101).
 <b>200%</b>	
 <b>400%</b>	

 Параметр  **НАСТРОЙКИ ВИДЕО > ДИНАМИЧЕСКИЙ ДИАП. (ВИДЕО)** доступен, если **ОТКЛ** выбрано для  **НАСТРОЙКИ ВИДЕО > ЗАПИСЬ F-log**.  **200%** доступно при чувствительности от ISO 400 до ISO 12800,  **400%** доступно при чувствительности от ISO 800 до 12800. Автоматическая настройка динамического диапазона (**АВТО**) не поддерживается.

## БАЛАНС БЕЛОГО (ВИДЕО)

Настройте баланс белого для видеозаписи.

Опция	Описание
<b>АВТО</b>	См. «БАЛАНС БЕЛОГО» (📖 102).
$\varrho_1/\varrho_2/\varrho_3$	

## ТОН ПОДСВЕТКИ (ВИДЕО)

Выберите уровень осветления записей при съемке видео.

Опции						
+4	+3	+2	+1	0	-1	-2

## ТОН ТЕНИ (ВИДЕО)

Выберите уровень затемнения записей при съемке видео.

Опции						
+4	+3	+2	+1	0	-1	-2

**ЦВЕТ (ВИДЕО)**

Настройте цветовую плотность для видеозаписи.

Опции								
+4	+3	+2	+1	0	-1	-2	-3	-4

**РЕЗКОСТЬ (ВИДЕО)**

Усиление резкости или смягчение контуров в видеороликах.

Опции								
+4	+3	+2	+1	0	-1	-2	-3	-4

**СНИЖЕНИЕ ПОМЕХ (ВИДЕО)**

Служит для снижения шума на видеороликах, снятых с высокой чувствительностью.

Опции								
+4	+3	+2	+1	0	-1	-2	-3	-4

**ЗАПИСЬ F-log**

Выберите **ВКЛ** для видеозаписи с использованием мягкой гамма-кривой с широкой гаммой, подходящей для последующей обработки. Минимальное значение чувствительности установлено на ISO 800.

## КОРР. ПЕРИФ. ОСВ. (ВИДЕО)

Выберите **ВКЛ**, чтобы включить коррекцию периферийного освещения во время видеозаписи.

 Выберите **ОТКЛ**, если на видеороликах, записанных с использованием этого параметра, заметны полосы. Если выбрано **ВКЛ**, когда объектив, не передающий данные в фотокамеру, установлен с помощью адаптера FUJIFILM M (приобретается отдельно), настройка периферийного освещения производится в соответствии со значением, выбранным для  **НАСТРОЙКА СЪЕМКИ > НАСТРОЙКА АДАПТЕРА > КОРР.ПЕРИФ.ОСВЕЩ.** в меню съемки ( 131).

## ЗОНА ФОКУСИРОВКИ (ВИДЕО)

Выберите зону фокусировки для видеосъемки в режиме автофокусировки или ручной фокусировки.

## РЕЖИМ АФ ДЛЯ ВИДЕО

Выберите, каким образом фотокамера выбирает точку фокусировки для записи видео.

Опция	Описание
<b>МУЛЬТИ</b>	Автоматический выбор точки фокусировки.
<b>ПО КАДРУ</b>	Фотокамера фокусируется на объекте в выбранной зоне фокусировки.



**ИНД. НАСТР. АФ-С (ВИДЕО)**

Настройте параметры слежения за фокусом для видеозаписи в режиме фокусировки С.

**ЧУВСТВИТЕЛЬНОСТЬ ТРЕКИНГА**

Выберите время ожидания фотокамеры перед переключением фокуса, когда объект появляется в зоне фокусировки позади текущего объекта или перед ним. См. «ЧУВСТВИТЕЛЬНОСТЬ ТРЕКИНГА» (📖 113).

Опции				
0	1	2	3	4

**СКОРОСТЬ АФ**

Настройте скорость реакции автофокусировки.

Опции										
-5	-4	-3	-2	-1	0	+1	+2	+3	+4	+5

**ПРЕДВ. АФ (ВИДЕО)**

Эта настройка автоматически устанавливается на **ВКЛ** или **ОТКЛ** в зависимости от вариантов, выбранных для режима фокусировки, и **ОПРЕДЕЛЕНИЕ ЛИЦА/ГЛАЗ (ВИДЕО)**, 📖 144. Если эта настройка установлена на **ВКЛ**, то даже если кнопка спуска затвора не нажата наполовину, фотокамера продолжит настраивать фокус. Выполняется непрерывная фокусировка, что позволяет фотокамере фокусироваться быстрее после нажатия кнопки спуска затвора наполовину.

 Расход заряда батареи увеличивается, когда **ПРЕДВ. АФ (ВИДЕО)** установлено на **ВКЛ**.

## ОПРЕДЕЛЕНИЕ ЛИЦА/ГЛАЗ (ВИДЕО)

Включите или отключите функцию распознавания лиц при видеозаписи. См. «НАСТР. РАСПОЗН. ЛИЦ/ГЛАЗ» (📖 117).

Опция	Описание
<b>ЛИЦА ВКЛ/ГЛАЗА ВЫКЛ</b>	Только интеллектуальная функция обнаружения лица.
<b>ЛИЦА ВКЛ/ ГЛАЗА АВТО</b>	Недоступно.
<b>ЛИЦ ВКЛ/ПРИОР. ПР. ГЛ.</b>	
<b>ЛИЦА ВКЛ/ПРИОР. ЛВ ГЛ.</b>	Интеллектуальная функция определения лица и приоритет глаз выключены.
<b>ЛИЦА ВЫКЛ / ГЛАЗА ВЫКЛ</b>	

❗ Если функция распознавания лиц включена, фотокамера будет фокусироваться в режиме непрерывной АФ даже при выборе однократной АФ (S) с помощью селектора фокусировки. Функция распознавания лиц недоступна в ручном режиме фокусировки.

## ПОМОЩЬ MF (ВИДЕО)

Выберите способ отображения фокусировки в режиме ручной фокусировки. Функция **ЦИФР.РАЗДВ. ИЗОБР.** недоступна.

Опция	Описание
<b>СТАНДАРТ</b>	См. «ПОМОЩЬ РУЧН.ФОК.» (📖 119).
<b>ЦИФР.РАЗДВ. ИЗОБР.</b>	
<b>ВЫДЕЛ.ПИК ФОКУСА</b>	

## КОНТРОЛЬ ФОКУСА (ВИДЕО)

Если выбрано **ВКЛ**, дисплей автоматически увеличит выбранную зону фокусировки, когда фокусировочное кольцо поворачивается в режиме ручной фокусировки.

Опции	
<b>ВКЛ</b>	<b>ОТКЛ</b>







## ОТБР. ИНФОРМ. ВЫВОДА HDMI

Если выбран параметр **ВКЛ**, устройства HDMI, к которым подключена фотокамера, будут отображать информацию на дисплее фотокамеры.

Опции	
ВКЛ	ВЫКЛ

## ВЫВОД ВИДЕО 4K





Выберите пункт назначения для 4K-видеороликов, снятых в то время, как фотокамера была подключена к HDMI-регистратору или другому устройству, поддерживающему 4K.

Опция	Описание
 <b>4K</b>  <b>FHD</b>	4K видео записываются на карту памяти камеры в 4K и выводятся на HDMI устройство в формате Full HD.
 <b>FHD</b>  <b>4K</b>	Видеоролики в формате 4K выводятся на HDMI-устройство в формате 4K и записываются на карту памяти фотокамеры в формате Full HD.
 —  <b>4K</b>	Видеоролики в формате 4K выводятся на HDMI-устройство в формате 4K. Фотокамера не записывает видеоролики в формате 4K на карту памяти.

 Этот параметр доступен, только если **4K 16:9** или **4K 17:9** выбрано для **НАСТРОЙКИ ВИДЕО > РЕЖИМ ВИДЕО** в меню съемки.

## ВЫХ. КАЧ. ВИДЕО FULL HD

Выберите место назначения для видеороликов в формате Full HD, снятых с фотокамерой, подключенной к HDMI-устройству.

Опция	Описание
 <b>FHD</b>  <b>FHD</b>	Видеоролики в формате Full HD выводятся на HDMI-устройство и записываются на карту памяти фотокамеры.
 —  <b>FHD</b>	Видеоролики в формате Full HD не записываются на карту памяти фотокамеры, но выводятся на HDMI-устройство.

 Этот параметр доступен, только если **FHD 16:9** или **FHD 17:9** выбрано для **НАСТРОЙКИ ВИДЕО > РЕЖИМ ВИДЕО** в меню съемки.

## КАЧЕСТВО ОЖИДАНИЯ 4K HDMI

Выберите, будет ли вывод на подключенные HDMI-устройства переключаться с 4K на Full HD в режиме ожидания.

Опция	Описание
<b>4K</b>	В режиме ожидания вывод на HDMI-устройства продолжается в формате 4K.
<b>FHD</b>	В режиме ожидания выход на HDMI-устройства переключается на Full HD для уменьшения расхода заряда батареи.

## УПРАВЛЕНИЕ ЗАПИСЬЮ HDMI

Выберите, будет ли фотокамера передавать сигналы запуска и остановки видеоролика на HDMI-устройство при нажатии кнопки затвора, чтобы начать и закончить запись видеоролика.

Опции	
<b>ВКЛ</b>	<b>ВЫКЛ</b>

## НАСТРОЙКА ЗВУКА

Настройте параметры аудио для видеозаписи.

### НАСТР. УР. ВНУТР. МИКР.

Настройте уровень записи для встроенного микрофона.

Опция	Описание
<b>АВТО</b>	Фотокамера автоматически регулирует уровень записи.
<b>РУЧНОЙ</b>	Настройте уровень записи вручную. Нажмите селектор вправо, чтобы выбрать один из 25 уровней записи.
<b>ОТКЛ</b>	Выключите встроенный микрофон.

**НАСТР. УР. ВНЕШ. МИКР.**

Настройте уровень записи для внешних микрофонов.

Опция	Описание
<b>АВТО</b>	Фотокамера автоматически регулирует уровень записи.
<b>РУЧНОЙ</b>	Настройте уровень записи вручную. Нажмите селектор вправо, чтобы выбрать один из 25 уровней записи.
<b>ОТКЛ</b>	Запись с использованием внешних микрофонов отключена.

**ОГРАН. УРОВНЯ МИКР.**

Уменьшает искажения, вызванные входными сигналами, превышающими предельные значения аудиосхем микрофона.

Опции	
<b>ВКЛ</b>	<b>ОТКЛ</b>

**ФИЛЬТР ВЕТРА**

Выберите, будет ли включаться функция подавления шума ветра во время видеозаписи.

Опции	
<b>ВКЛ</b>	<b>ОТКЛ</b>

**НЧ-ФИЛЬТР**

Выберите, будет ли во время видеозаписи включаться низкочастотный фильтр для снижения низкочастотного шума.

Опции	
<b>ВКЛ</b>	<b>ОТКЛ</b>

**ГРОМКОСТЬ НАУШНИКОВ**

Отрегулируйте громкость аудиовыхода на наушники, подключенные через вертикальную ручку усилителя мощности ВРВ-ХН1.

Опция	Описание
<b>10—1</b>	Выберите уровень громкости от 1 до 10.
<b>0</b>	Не выводить на наушники.

## НАСТРОЙКА ТАЙМКОДА

Настройте параметры отображения временного кода (час, минута, секунда и номер кадра) для видеозаписи.

### ДИСП. КОДА ВРЕМЕНИ

Выберите **ВКЛ**, чтобы временные коды отображались во время записи и воспроизведения видео.

Опции	
<b>ВКЛ</b>	<b>ОТКЛ</b>

### НАСТР. ВРЕМЕНИ НАЧАЛА

Выберите время начала временного кода.

Опция	Описание
<b>РУЧНОЙ ВВОД</b>	Выделите этот параметр и нажмите селектор вправо, чтобы выбрать время начала вручную.
<b>ТЕКУЩЕЕ ВРЕМЯ</b>	Установите время начала на текущее время.
<b>СБРОС</b>	Установите время начала на 00:00:00.

### НАСТРОЙКА ОТСЧЕТА

Выберите, будет ли отсчет времени выполняться непрерывно или только во время видеозаписи.

Опция	Описание
<b>ЗАПУСК ЗАПИСИ</b>	Время отсчитывается только во время видеозаписи.
<b>СВОБОДНЫЙ ЗАПУСК</b>	Время отсчитывается непрерывно.

## ПРОПУСК КАДРОВ

При частоте кадров **59.94P** и **29.97P** будет постепенно накапливаться разница между временным кодом (измеряемым в секундах) и фактическим временем записи (измеряемым в долях секунды). Выберите, будет ли фотокамера пропускать кадры по мере необходимости, чтобы синхронизировать время записи в соответствии с временным кодом. При выборе частоты кадров **23.98P** пропуск кадров не выполняется.

Опция	Описание
<b>ВКЛ</b>	При необходимости фотокамера пропускает кадры, чтобы поддерживать строгое соответствие между временным кодом и фактическим временем записи.
<b>ОТКЛ</b>	Кадры не пропускаются.



Отображение временного кода зависит от выбранного параметра.

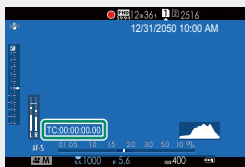

TC:00:00:00:00

**ВКЛ**

TC:00:00:00:00

**ОТКЛ**

## ВЫХОД КОДА ВРЕМЕНИ HDMI

Выберите, будут ли временные коды выводиться на HDMI-устройства.

Опции	
<b>ВКЛ</b>	<b>ОТКЛ</b>

## ИНДИКАЦИЯ ЗАПИСИ

Выберите лампу (индикаторную или лампу подсветки АФ), которая будет загораться во время видеозаписи, и будет ли лампа мигать или гореть постоянно.

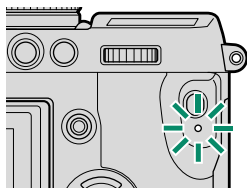

Индикатор

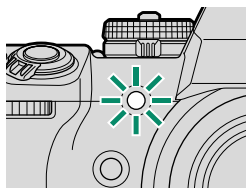

Вспомогательная  
подсветка АФ

Опция	Описание
<b>ПЕР. ВЫКЛ.</b> <b>ЗАД.</b>	Индикаторная лампа горит во время видеозаписи.
<b>ПЕР. ВЫКЛ.</b> <b>ЗАД.</b>	Индикаторная лампа мигает во время видеозаписи.
<b>ПЕР.</b> <b>ЗАД.</b>	Индикаторная лампа и лампа подсветки АФ горят во время видеозаписи.
<b>ПЕР.</b> <b>ЗАД.</b> <b>ВЫКЛ.</b>	Лампа подсветки АФ горит во время видеозаписи.
<b>ПЕР.</b> <b>ЗАД.</b>	Индикаторная лампа и лампа подсветки АФ мигают во время видеозаписи.
<b>ПЕР.</b> <b>ЗАД.</b> <b>ВЫКЛ.</b>	Лампа подсветки АФ мигает во время видеозаписи.
<b>ПЕР. ВЫКЛ.</b> <b>ЗАД.</b> <b>ВЫКЛ.</b>	Индикаторная лампа и лампа подсветки АФ не горят во время видеозаписи.

## ТИХОЕ УПРАВЛЕНИЕ ВИДЕО

Выберите **ВКЛ**, чтобы отключить диски фотокамеры и отрегулировать настройки видео с помощью сенсорных элементов управления для предотвращения записи на видео звуков, производимых элементами управления фотокамерой ( 23).

Опции	
<b>ВКЛ</b>	<b>ОТКЛ</b>



# Воспроизведение и меню просмотра

# 7

## Дисплей воспроизведения

В данном разделе перечислены индикаторы, которые могут быть отображены во время воспроизведения.

Для наглядности дисплеи отображаются со всеми горящими индикаторами.

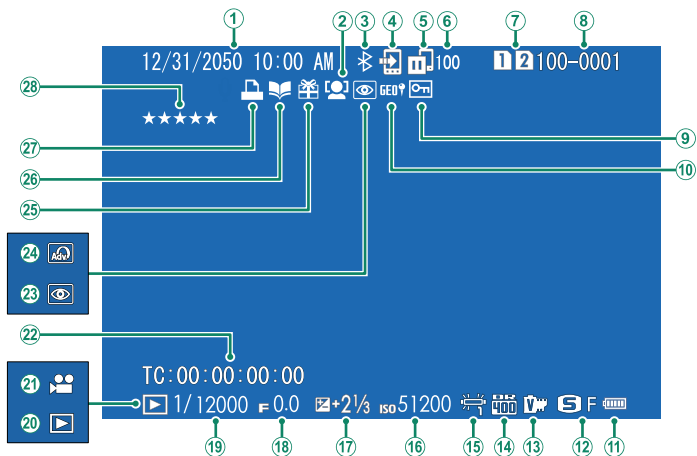

1 Дата и время.....	39, 41, 179	15	Баланс белого.....	102
2 Индикатор обнаружения лица.....	117	16	Чувствительность.....	77
3 ВКЛ/Выкл Bluetooth.....	206	17	Коррекция экспозиции.....	80
4 Ком. перед. изображения.....	169	18	Диафрагма.....	57, 62, 63
5 Состояние передачи изображения.....	244	19	Выдержка.....	57, 58, 63
6 Количество кадров, выбранных для загрузки.....	169	20	Индикатор режима просмотра.....	47
7 Гнездо карты памяти.....	157	21	Значок видео.....	53
8 Номер кадра.....	203	22	Временной код.....	148
9 Защищенное изображение.....	164	23	Индикатор удаления эффекта красных глаз.....	134, 166
10 Данные о местоположении.....	210, 245	24	Расширенный фильтр.....	87
11 Уров. заряда батареи.....	38	25	Подарок.....	47
12 Размер/кач-во изобр.....	98, 99	26	Индикатор помощи фотоальбома.....	171
13 Моделиров. пленки.....	100	27	Индикатор печати DPOF.....	173
14 Динамич. диапазон.....	101	28	Оценка.....	153

## Кнопка DISP/BACK

Кнопка **DISP/BACK** управляет отображением индикаторов во время воспроизведения.

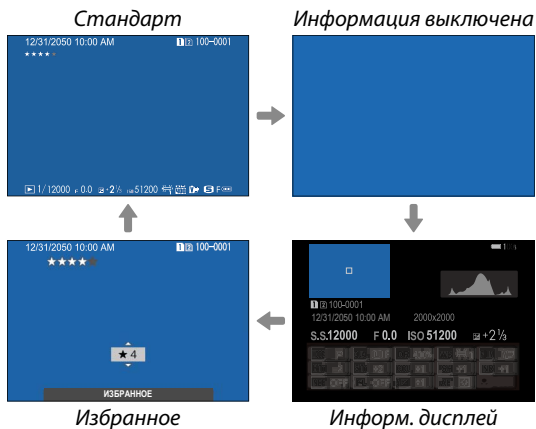
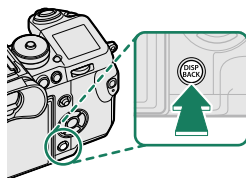

### Избранное: Оценка изображений

Чтобы оценить текущее изображение, нажмите **DISP/BACK** и затем нажимайте селектор вверх и вниз для выбора рейтинга от нуля до пяти звезд.

**Просмотр информации о фотосъемке**

Информация о фотосъемке изменяется при каждом нажатии селектора вверх.

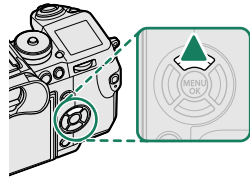
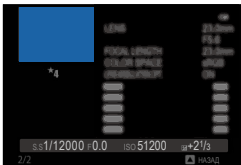
*Основные данные**Информ. дисплей 2**Информ. дисплей 1***Увеличение в точке фокусировки**

Нажмите на центр заднего диска управления, чтобы увеличить точку фокусировки. Нажмите повторно для возврата к полнокадровому просмотру.

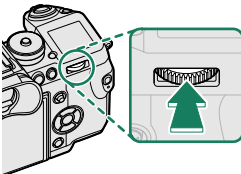

## Просмотр фотографий

Прочтите этот раздел для получения информации о масштабировании воспроизведения и многокадровом воспроизведении.

Используйте задний диск управления для перехода от полнокадрового воспроизведения к масштабированию воспроизведения или многокадровому воспроизведению.

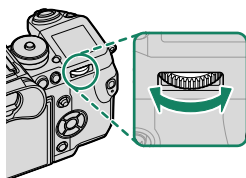

### Полнокадровое воспроизведение

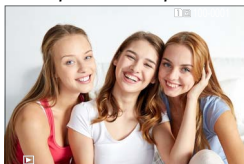

### Многокадровое воспроизведение



### Просмотр девяти кадров



### Просмотр сотни кадров

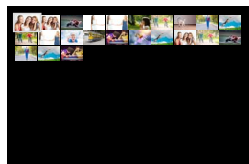

### Увеличение при воспроизведении

DISP/BACK  
MENU/OK



### Среднее увеличение



### Максимальное увеличение



## Увеличение при воспроизведении

Поверните задний диск управления вправо для увеличения текущего снимка, влево для уменьшения. Для выхода из режима масштабирования нажмите **DISP/BACK**, **MENU/OK** или центр заднего диска управления.

 Максимальный коэффициент масштабирования изменяется в зависимости от опции, выбранной для **НАСТРОЙКИ КАЧЕСТВА ИЗОБРАЖЕНИЯ > РАЗМЕР ИЗОБР.** Увеличение при просмотре недоступно, если отображаются кадрированные копии или копии с измененным размером, сохраненные с размером **640**.

### Прокрутите

При увеличении масштаба снимка, для просмотра участков изображения, которые не помещаются на дисплее в данный момент, можно использовать селектор.



Окно навигации

## Многокадровый просмотр

Чтобы изменить число отображаемых кадров, поверните задний диск управления влево, когда снимок отображается в полнокадровом режиме.

 Используйте селектор для выделения изображений и нажмите **MENU/OK**, чтобы просмотреть выделенное изображение в полнокадровом режиме. В девяти- и стокадровом режимах просмотра нажмите селектор вверх или вниз для просмотра других снимков.



## Меню просмотра

Отрегулируйте настройки воспроизведения.

Меню просмотра отображается при нажатии кнопки **MENU/OK** в режиме воспроизведения.

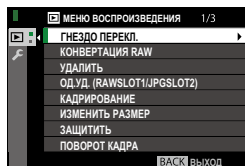

### ГНЕЗДО ПЕРЕКЛ.

Выберите карту памяти, с которой будут воспроизводиться изображения.



Если вставлены две карты памяти, нажмите и удерживайте кнопку , чтобы выбрать карту памяти для воспроизведения.

## КОНВЕРТАЦИЯ RAW

Вместе с изображениями RAW сохраняется информация о настройках фотокамеры отдельно от данных, полученных с сенсора изображений фотокамеры. С помощью **МЕНЮ ВОСПРОИЗВЕДЕНИЯ > КОНВЕРТАЦИЯ RAW** можно создавать копии в формате JPEG для RAW-изображений, используя различные опции для настроек, перечисленных на стр. 159. Исходные данные изображения не меняются, что позволяет обрабатывать изображение RAW множеством разных способов.

- 1 Когда отображается снимок в формате RAW, нажмите **MENU/OK** для отображения меню просмотра.
- 2 Нажмите селектор вверх или вниз, чтобы выделить **МЕНЮ ВОСПРОИЗВЕДЕНИЯ > КОНВЕРТАЦИЯ RAW**, и нажмите **MENU/OK** для отображения настроек.

 Эти опции также могут быть отображены нажатием кнопки **Q** во время просмотра.

- 3 Нажимайте селектор вверх или вниз для выделения настройки и вправо для отображения опций. Нажимайте селектор вверх или вниз, чтобы выделить нужную опцию, и нажмите **MENU/OK** для подтверждения и возврата в список настроек. Повторите эти шаги для выбора дополнительных настроек.
- 4 Нажмите кнопку **Q**, чтобы предварительно просмотреть копию JPEG, и нажмите **MENU/OK**, чтобы сохранить.

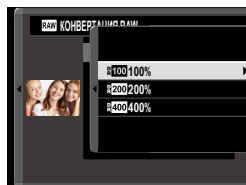
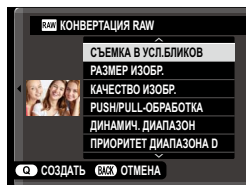



Параметры, которые можно отрегулировать при преобразовании изображений из формата RAW в JPEG, следующие:

Настройка	Описание
<b>СЪЕМКА В УСЛ.БЛИКОВ</b>	Создайте копию JPEG с использованием настроек, действовавших в момент фотосъемки.
<b>РАЗМЕР ИЗОБР.</b>	Выберите размер изображения.
<b>КАЧЕСТВО ИЗОБР.</b>	Отрегулируйте качество изображения.
<b>PUSH/PULL-ОБРАБОТКА</b>	Настройте экспозицию.
<b>ДИНАМИЧ. ДИАПАЗОН</b>	Усиление деталей в светлых зонах для получения естественного контраста.
<b>ПРИОРИТЕТ ДИАПАЗОНА D</b>	Уменьшение потери деталей в засвеченных и затененных местах для получения эффекта естественности при фотографировании высококонтрастных сюжетов.
<b>МОДЕЛИРОВ. ПЛЕНКИ</b>	Моделирование эффектов использования пленок различных типов.
<b>ЭФФЕКТ ЗЕРНИСТОСТИ</b>	Добавьте эффект зернистости фотопленки.
<b>БАЛАНС БЕЛОГО</b>	Настройка баланса белого.
<b>СДВИГ БАЛАН. БЕЛОГО</b>	Тонкая настройка баланса белого.
<b>ТОН СВЕТОВ</b>	Настройка светлых участков снимка.
<b>ТОН ТЕНЕЙ</b>	Регулировка теней.
<b>ЦВЕТ</b>	Настройте цветовую плотность.
<b>РЕЗКОСТЬ</b>	Усиление резкости или смягчение контуров.
<b>СНИЖЕНИЯ ШУМА</b>	Обработка копии для снижения пятнистости.
<b>ОПТИМ.МОДУЛ.СВЕТА</b>	Улучшите четкость с помощью регулировки дифракции и небольшой потери фокусировки на периферии объектива.
<b>ЦВЕТ.ПРОСТР.</b>	Выбор цветового пространства для цветовоспроизведения.

## УДАЛИТЬ

Удалите отдельные снимки, несколько выбранных снимков или все снимки.

 Удаленные изображения не могут быть восстановлены. Защитите важные изображения или скопируйте их на компьютер или другое устройство хранения данных прежде, чем приступить к удалению.

Опция	Описание
<b>КАДР</b>	Удаляйте изображения по одному.
<b>ВЫБРАННЫЕ КАДРЫ</b>	Удалите несколько выбранных изображений.
<b>ВСЕ КАДРЫ</b>	Удалите все незащищенные снимки.

### КАДР

- 1 Выберите **КАДР** для **УДАЛИТЬ** в меню просмотра.
- 2 Нажимайте селектор влево или вправо для пролистывания снимков и нажимайте **MENU/OK** для удаления (диалоговое окно подтверждения не отображается). Повторите, чтобы удалить дополнительные фотографии.

## ВЫБРАННЫЕ КАДРЫ

- 1 Выберите **ВЫБРАННЫЕ КАДРЫ** для **УДАЛИТЬ** в меню просмотра.
- 2 Выделите снимки и нажмите **MENU/OK**, чтобы выбрать или отменить выбор (снимки, которые включены в фотоальбомы или очереди печати, помечены значком **■**). Выбранные снимки обозначены флажками (**☑**).
- 3 После завершения операции нажмите **DISP/BACK**, чтобы отобразить диалоговое окно подтверждения.
- 4 Выделите **ДА** и нажмите **MENU/OK**, чтобы удалить выбранные изображения.

## ВСЕ КАДРЫ

- 1 Выберите **ВСЕ КАДРЫ** для **УДАЛИТЬ** в меню просмотра.
- 2 Отобразится окно подтверждения; выделите **ДА** и нажмите **MENU/OK**, чтобы удалить все незащищенные снимки.



Нажатие **DISP/BACK** отменяет удаление; учтите, что снимки, удаленные до нажатия этой кнопки, не могут быть восстановлены.

Если появляется сообщение о том, что выбранные снимки являются частью задания печати DPOF, нажмите **MENU/OK** для удаления этих снимков.

## ОД.УД. (RAW SLOT 1 / JPEG SLOT 2)

При фотосъемке со значением RAW/JPEG, выбранным для **НАСТР.СОХР.ДАНЫХ > НАСТ. ГН. КАРТЫ (НЕП. ИЗ.)** создается две копии: изображение в формате RAW, которое записывается на карту, вставленную в разъем 1, изображение в формате JPEG, которое записывается на карту, вставленную в разъем 2. Выберите, будет ли при удалении RAW-изображения также удаляться JPEG-копия.

Опция	Описание
<b>ВКЛ</b>	При удалении RAW-изображения с карты, вставленной в разъем 1, также удаляется JPEG-копия с карты, вставленной в разъем 2.
<b>ОТКЛ</b>	При удалении RAW-изображения с карты, вставленной в разъем 1, JPEG-копия, хранящаяся на карте, вставленной в разъем 2, не удаляется.

## КАДРИРОВАНИЕ

Создайте копию текущего снимка с измененным размером.

- 1 Отобразите нужную фотографию.
- 2 Выберите **КАДРИРОВАНИЕ** в меню просмотра.
- 3 Используйте задний диск управления для увеличения или уменьшения масштаба и нажимайте селекторную кнопку вверх, вниз, влево или вправо для прокрутки изображения до тех пор, пока на дисплее не будет отображаться нужная его часть.
- 4 Нажмите **MENU/OK** для отображения диалогового окна подтверждения.
- 5 Снова нажмите **MENU/OK**, чтобы сохранить обрезанную копию в отдельном файле.



Чем больше вырезанная область, тем больше размер копии; все копии имеют соотношение сторон 3:2. Если размер окончательной копии будет равен **640**, **ДА** будет отображаться желтым.

## ИЗМЕНИТЬ РАЗМЕР

Создайте маленькую копию текущего снимка.

- 1 Отобразите нужную фотографию.
- 2 Выберите **ИЗМЕНИТЬ РАЗМЕР** в меню просмотра.
- 3 Выделите нужный размер и нажмите **MENU/OK**, чтобы открыть диалоговое окно подтверждения.
- 4 Нажмите **MENU/OK** еще раз, чтобы сохранить копию с измененным размером в отдельном файле.





Доступные размеры различаются в зависимости от размера исходного снимка.

## ЗАЩИТИТЬ

Служит для защиты снимков от случайного удаления. Выделите одну из перечисленных ниже опций и нажмите **MENU/OK**.

- **КАДР:** Защитите выбранные фотографии. Нажимайте селектор влево или вправо для просмотра изображений и нажимайте **MENU/OK**, чтобы выбирать их или отказаться от выбора. Нажмите **DISP/BACK** после завершения операции.
- **ВЫБРАТЬ ВСЕ:** Защитите все фотографии.
- **ВОССТАНОВИТЬ ВСЕ:** Снимите защиту со всех фотографий.

 Защищенные изображения будут удалены при форматировании карты памяти.

 Защита изображений, выбранных в настоящий момент для загрузки на сопряженные смартфоны или планшеты, удаляет отметку загрузки.

## ПОВОРОТ КАДРА

### Поворот снимков.

- 1 Отобразите нужную фотографию.
- 2 Выберите **ПОВОРОТ КАДРА** в меню просмотра.
- 3 Нажмите селектор вниз, чтобы повернуть изображение на 90° по часовой стрелке, и вверх, чтобы повернуть на 90° против часовой стрелки.
- 4 Нажмите **MENU/OK**. Фотография будет автоматически отображаться в выбранной ориентации во время просмотра на фотокамере.



Защищенные фотографии поворачивать нельзя. Снимите защиту перед поворотом фотографий.



Фотокамера может не поворачивать фотографии, снятые на других устройствах. Изображения, повернутые на фотокамере, не будут поворачиваться при просмотре на компьютере или на других фотокамерах.

Снимки, сделанные с помощью опции **НАСТР-КА ДИСПЛЕЯ > АВТОПОВ. ПРОСМ.** автоматически отображаются в правильной ориентации во время просмотра.

## УДАЛ.ЭФ.КРАСН.ГЛАЗ

Служит для удаления эффекта красных глаз с портретов. Фотокамера произведет анализ изображения. При обнаружении эффекта красных глаз фотография будет обработана с созданием копии с уменьшением эффекта красных глаз.

- 1 Отобразите нужную фотографию.
- 2 Выберите **УДАЛ.ЭФ.КРАСН.ГЛАЗ** в меню просмотра.
- 3 Нажмите **MENU/OK**.

 Результаты варьируются в зависимости от сюжета и обнаружения лиц фотокамерой. Эффект красных глаз нельзя удалить с фотографий, которые уже были обработаны с использованием функции удаления эффекта красных глаз, которые обозначаются символом  во время воспроизведения.

Время обработки изображения зависит от количества обнаруженных лиц.

Функцию удаления эффекта красных глаз нельзя применять к изображениям RAW.



## НАСТРОЙКА ГОЛОС. ЗАМЕТОК

Добавьте голосовую заметку к текущей фотографии.

- 1 Выберите **ВКЛ** для **НАСТРОЙКА ГОЛОС. ЗАМЕТОК** в меню воспроизведения.
- 2 Отобразите снимок, к которому хотите добавить звуковую заметку.
- 3 Нажмите и удерживайте центр переднего диска управления, чтобы записать звуковую заметку. Запись заканчивается через 30 с., или когда отпустите диск.



Новая заметка будет записываться поверх всех имеющихся заметок. Удаление снимка также удаляет заметку.

Голосовую заметку нельзя добавить к видеофрагментам или защищенным снимкам.

### Воспроизведение голосовых заметок

Снимки с голосовыми заметками во время воспроизведения обозначаются пиктограммой . Чтобы воспроизвести заметку, выберите снимок и нажмите центр переднего диска управления; индикатор выполнения будет отображаться во время воспроизведения заметки. Громкость можно регулировать, нажав **MENU/OK**, чтобы приостановить воспроизведение, а затем нажимая селектор вверх или вниз, чтобы отрегулировать громкость. Нажмите **MENU/OK** еще раз, чтобы возобновить воспроизведение. Громкость можно регулировать с помощью **НАСТР-КА ЗВУКА > ГРОМК. ВОСП..**

## КОПИРОВАТЬ

Копирование снимков с карты памяти в первом гнезде на карту памяти во втором гнезде и наоборот.

- 1 Выберите **КОПИРОВАТЬ** в меню просмотра.
- 2 Выделите одну из следующих опций и нажмите селектор вправо:
  - **ГНЕЗДО1 → ГНЕЗДО2**: Копирование снимков с карты памяти в первом гнезде на карту памяти во втором гнезде.
  - **ГНЕЗДО2 → ГНЕЗДО1**: Копирование снимков с карты памяти во втором гнезде на карту памяти в первом гнезде.
- 3 Выделите одну из перечисленных ниже опций и нажмите **MENU/OK**:
  - **КАДР**: Скопируйте выбранные фотографии. Нажимайте селектор влево или вправо для просмотра изображений и нажимайте **MENU/OK**, чтобы скопировать текущий снимок.
  - **ВСЕ КАДРЫ**: Скопируйте все фотографии.

 Копирование прекращается, когда полностью заполняется карта памяти, на которую производится копирование.

## КОМ. ПЕРЕД. ИЗОБРАЖЕНИЯ

Выберите фотографии для загрузки на сопряженный смартфон или планшет.

- 1 Выберите **КОМ. ПЕРЕД. ИЗОБРАЖЕНИЯ > ВЫБРАТЬ РАМКИ** в меню воспроизведения.
- 2 Выделите снимки и нажмите **MENU/OK**, чтобы выбрать или отменить выбор. Повторяйте до тех пор, пока не будут выбраны все нужные фотографии.
- 3 Нажмите **DISP/BACK**, чтобы выйти в режим просмотра.

 Если **ВКЛ** выбрано для **НАСТРОЙКА СОЕДИНЕНИЯ > НАСТРОЙКИ Bluetooth > ВКЛ/ВЫКЛ Bluetooth** и **АВТ. ПЕРЕДАЧА ИЗОБРАЖЕНИЯ**, загрузка начнется вскоре после выхода в режим просмотра или выключения фотокамеры.

 Если **ПОРЯД. ПЕРЕД./СОПР.** выбрано для **НАСТРОЙКА СОЕДИНЕНИЯ > ОБЩИЕ НАСТРОЙКИ > НАСТРОЙКА КНОПКИ**, фотографии также могут помечаться для загрузки с помощью кнопки **Fn1**. Если **ВКЛ** выбрано для **НАСТРОЙКА СОЕДИНЕНИЯ > НАСТРОЙКИ Bluetooth > АВТ. ПЕРЕДАЧА ИЗОБРАЖЕНИЯ**, фотографии будут автоматически помечаться для загрузки по мере съемки. Последовательности передачи изображений могут содержать не более 999 снимков; чтобы удалить отметку загрузки со всех снимков в текущей последовательности, выберите **КОМ. ПЕРЕД. ИЗОБРАЖЕНИЯ > СБРОСИТЬ КОМАНДУ**. Последовательности передачи изображений могут содержать не более 999 снимков. Чтобы удалить отметку загрузки со всех снимков в текущей последовательности, выберите **КОМ. ПЕРЕД. ИЗОБРАЖЕНИЯ > СБРОСИТЬ КОМАНДУ**. Следующее нельзя выбрать для загрузки:

- Защищенные снимки
- Видеоролики
- Изображения в формате RAW
- «Подарочные» снимки (снимки, сделанные другими фотокамерами)

## БЕСПРОВОДНАЯ СВЯЗЬ

Подключите к смартфонам с новейшей версией приложения FUJIFILM Camera Remote. Смартфон можно использовать для просмотра изображений на фотокамере, загрузки выбранных изображений, удаленного управления фотокамерой или загрузки данных о местоположении на фотокамеру.



Для загрузки и получения другой информации посетите:  
[http://app.fujifilm-dsc.com/en/camera\\_remote/](http://app.fujifilm-dsc.com/en/camera_remote/)

## СЛАЙД ШОУ

Просматривайте снимки в автоматическом режиме слайд-шоу. Нажмите **MENU/OK**, чтобы начать, и нажмите селектор вправо или влево, чтобы пропустить вперед или назад. В любой момент во время показа слайдов нажмите **DISP/BACK** для просмотра справки на дисплее. Слайд-шоу можно закончить в любой момент нажатием кнопки **MENU/OK**.





Во время слайд-шоу фотокамера не отключается автоматически.

## ПОМОЩЬ ФОТОАЛЬБ.

Создавайте альбомы из любимых фотографий.

### Создание фотоальбома

- 1 Выберите **НОВЫЙ АЛЬБОМ** для  **МЕНЮ ВОСПРОИЗВЕДЕНИЯ > ПОМОЩЬ ФОТОАЛЬБ..**
- 2 Просмотрите снимки и нажмите селектор вверх для выбора изображения или отмены выбора. Нажмите **MENU/OK**, чтобы выйти, когда создание альбома завершено.

 Для фотоальбомов нельзя выбирать ни фотографии размером **640** или меньше, ни видеофрагменты.

Первое выбранное изображение будет помещено на обложку. Нажмите селектор вниз, чтобы выбрать текущее изображение вместо обложки.

- 3 Выделите **ЗАВЕРШИТЬ ФОТОАЛЬБОМ** и нажмите **MENU/OK** (для выбора всех снимков в альбоме выберите **ВЫБРАТЬ ВСЕ**). Новый альбом будет добавлен к списку в меню помощи фотоальбома.

 Фотоальбомы могут содержать до 300 изображений. Фотоальбомы, не содержащие снимков, автоматически удаляются.

#### Фотоальбомы

Фотоальбомы можно копировать на компьютер при помощи программного обеспечения MyFinePix Studio.

## Просмотр фотоальбомов

Выделите альбом в меню помощи фотоальбома и нажмите **MENU/OK**, чтобы открыть альбом, затем нажимайте селектор влево или вправо для пролистывания и просмотра изображений.

## Редактирование и удаление фотоальбомов

Откройте альбом и нажмите **MENU/OK**. На дисплее появятся перечисленные ниже опции; выбрав нужную опцию, следуйте инструкциям на экране.

- **РЕДАКТИРОВАТЬ:** Редактируйте альбом, как описано в разделе «Создание фотоальбома».
- **СТЕРЕТЬ:** Удалить фотоальбом.

## АВТОСОХР. НА ПК

Загружайте изображения с фотокамеры на компьютер с новейшей версией приложения FUJIFILM PC AutoSave (имейте в виду, что Вы сначала должны установить ПО и сконфигурировать компьютер в качестве места назначения для изображений, скопированных с фотокамеры).





Для загрузки и получения другой информации посетите:

[http://app.fujifilm-dsc.com/en/pc\\_autosave/](http://app.fujifilm-dsc.com/en/pc_autosave/)

## РАСПЕЧАТАТЬ (DPOF)

Создайте цифровой «порядок печати» для DPOF-совместимых принтеров.

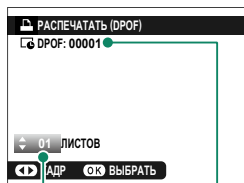

- 1 Выберите  **МЕНЮ ВОСПРОИЗВЕДЕНИЯ** > **РАСПЕЧАТАТЬ (DPOF)**.
- 2 Выберите **С ДАТОЙ**  для печати даты записи на фотографиях, **БЕЗ ДАТЫ** для печати снимков без дат или **ВОССТАНОВИТЬ ВСЕ** для удаления всех снимков из порядка печати перед тем, как продолжить.
- 3 Отобразите фотографию, которую Вы хотите поместить в задание печати или убрать из него.
- 4 Нажмите селектор вверх или вниз для выбора количества копий (до 99). Чтобы удалить фотографию из задания печати, нажимайте селектор вниз до тех пор, пока количество экземпляров не будет равно 0.



*Общее количество фотографий для печати*

*Количество копий*

- 5 Повторите шаги 3–4 для завершения создания задания печати.
- 6 Общее количество снимков отображается на экране. Нажмите **MENU/OK**, чтобы выйти из этого режима.

 Снимки текущего задания печати при просмотре помечены значком . Задания печати могут содержать не более 999 фотографий.

Если вставлена карта памяти, содержащая порядок печати, созданный другой фотокамерой, Вам необходимо удалить порядок до создания, как описано выше.

## ПЕЧАТЬ ПРИНТЕРА instax

Для печати снимков на дополнительных принтерах FUJIFILM instax SHARE сначала выберите **НАСТРОЙКА СОЕДИНЕНИЯ > НАСТ. ПОДК.ПРИНТ. instax** и введите название принтера instax SHARE (SSID) и пароль, а затем следуйте нижеуказанным шагам.

- 1 Включите принтер.
- 2 Выберите **МЕНЮ ВОСПРОИЗВЕДЕНИЯ > ПЕЧАТЬ ПРИНТЕРА instax**. Фотокамера подключится к принтеру.

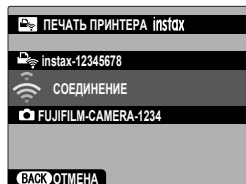

- 3 Используйте селектор для отображения снимка, который необходимо напечатать, а затем нажмите **MENU/OK**. Снимок будет послан на принтер и печать начнется.

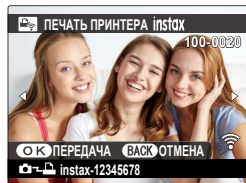

 Фотографии, снятые другими фотокамерами, распечатаны не будут.

Распечатанная область меньше, чем видимая на ЖК-мониторе область.

Дисплей может иметь разный вид в зависимости от подключенного принтера.



## СООТНОШЕНИЕ

Выберите способ показа изображений на устройствах высокой четкости (HD) с отношением 3:2 (эта опция доступна, только когда подсоединен HDMI кабель). Выберите 16:9 для отображения изображения так, чтобы оно заполнило экран с обрезанной верхней и нижней частью, 3:2 для отображения всего изображения с черными полосами по бокам.

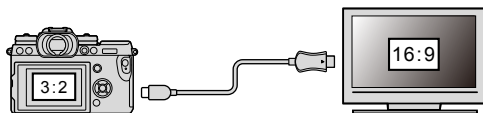

	Опция	
	16:9	3:2
Дисплей		



## Меню настройки

# 8



## ПОЛЬЗОВАТЕЛЬСКИЕ НАСТРОЙКИ

Отрегулируйте основные настройки фотокамеры.

Чтобы получить доступ к основным настройкам фотокамеры, нажмите **MENU/OK**, выберите вкладку  (**НАСТРОЙКА**) и выберите **ПОЛЬЗОВАТЕЛЬСКИЕ НАСТРОЙКИ**.

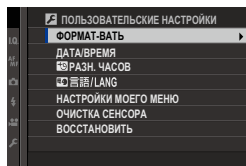

### ФОРМАТ-ВАТЬ

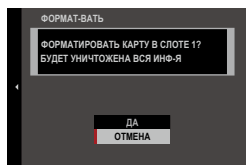

Для форматирования карты памяти:

- 1 Выберите  **ПОЛЬЗОВАТЕЛЬСКИЕ НАСТРОЙКИ** > **ФОРМАТ-ВАТЬ** во вкладке  (**НАСТРОЙКА**).
- 2 Выделите гнездо, в котором находится карта памяти, которую следует отформатировать, и нажмите **MENU/OK**.
- 3 Откроется диалоговое окно подтверждения. Чтобы отформатировать карту памяти, выделите **ДА** и нажмите **MENU/OK**. Чтобы выйти без форматирования карты памяти, выберите **ОТМЕНА** или нажмите **DISP/BACK**.





 При форматировании карты памяти все данные, включая защищенные фотографии, будут удалены. Обязательно скопируйте важные файлы на компьютер или другое устройство хранения данных.

Не открывайте крышку отсека батареи в процессе форматирования.

 Меню форматирования также можно отобразить, нажав на центральную часть заднего диска управления, пока удерживается нажатой кнопка .

## ДАТА/ВРЕМЯ





Чтобы установить часы фотокамеры:



- 1 Выберите  **ПОЛЬЗОВАТЕЛЬСКИЕ НАСТРОЙКИ** > **ДАТА/ВРЕМЯ** во вкладке  (**НАСТРОЙКА**).
- 2 Нажимайте селектор влево или вправо для выбора года, месяца, дня, часа или минуты и нажимайте вверх или вниз, чтобы их изменить. Чтобы изменить порядок отображения года, месяца и дня, выделите формат даты и нажмите селектор вверх или вниз.
- 3 Нажмите **MENU/OK**, чтобы настроить часы.

## РАЗН. ЧАСОВ

Во время путешествия пользуйтесь этой опцией для мгновенного переключения часов фотокамеры со времени Вашего часового пояса на местное время в месте Вашего пребывания. Чтобы указать разницу во времени между местным и домашним часовым поясом:

- 1 Выделите  **МЕСТНОЕ** и нажмите **MENU/OK**.
- 2 Воспользуйтесь селектором, чтобы выбрать разницу во времени между местным часовым поясом и часовым поясом у Вас дома. Нажмите **MENU/OK** после завершения настроек.

Чтобы настроить часы фотокамеры на местное время, выделите  **МЕСТНОЕ** и нажмите **MENU/OK**. Чтобы установить часы на время Вашего домашнего часового пояса, выберите  **ДОМ**. При выборе  **МЕСТНОЕ** в течение трех секунд после включения фотокамеры будет отображаться  желтым.

Опции	
 <b>МЕСТНОЕ</b>	 <b>ДОМ</b>

Выберите язык.

## НАСТРОЙКИ МОЕГО МЕНЮ

Отредактируйте пункты, перечисленные во вкладке **MY (МОЕ МЕНЮ)** - персонализированном пользовательском меню часто используемых опций.

- 1 Выделите **ПОЛЬЗОВАТЕЛЬСКИЕ НАСТРОЙКИ > НАСТРОЙКИ МОЕГО МЕНЮ** во вкладке **НАСТРОЙКА** и нажмите **MENU/OK** для отображения опций справа.
- 2 Нажмите селектор вверх или вниз, чтобы выделить **ДОБАВИТЬ ДЕТАЛИ**, и нажмите **MENU/OK**. Опции, которые можно добавить к «Моему меню», будут выделены синим цветом.

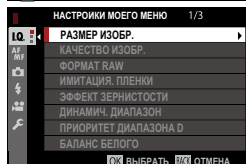
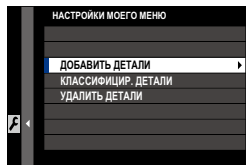

 Опции, находящиеся в данный момент в «Моем меню», отмечаются галочками.

- 3 Выделите элемент и нажмите **MENU/OK**, чтобы добавить его в «Мое меню».

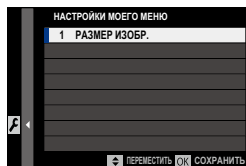

- 4 Нажмите **MENU/OK**, чтобы вернуться к дисплею редактирования.
- 5 Повторяйте шаги 3 и 4, пока все нужные элементы не будут добавлены.

 «Мое меню» может содержать до 16 элементов.

### Редактирование «Моего меню»

Чтобы изменить порядок элементов или удалить элементы, в шаге 1 выберите **КЛАССИФИЦИР. ДЕТАЛИ** или **УДАЛИТЬ ДЕТАЛИ**.

## ОЧИСТКА СЕНСОРА

Удаление пыли с сенсора изображения фотокамеры.

- **ДА:** Очистите сенсор незамедлительно.
- **ВО ВКЛЮЧ. СОСТОЯНИИ:** Очистка сенсора будет выполнена, когда фотокамера включится.
- **В ВЫКЛЮЧ. СОСТОЯНИИ:** Очистка сенсора будет выполнена при выключении камеры (однако, очистка сенсора не будет выполнена, если камера выключается в режиме воспроизведения).



Пыль, которую нельзя удалить, используя очистку сенсора, можно удалить вручную (📖 270).

## ВОССТАНОВИТЬ

Восстановление значений по умолчанию для параметров меню съемки или меню установки параметров.

- 1 Выделите нужный параметр и нажмите **MENU/OK**.

Опция	Описание
<b>СБРОС МЕНЮ СЪЕМКИ</b>	Восстановление значений по умолчанию для всех параметров меню съемки, кроме пользовательского баланса белого и групп пользовательских настроек, созданных с помощью <b>РЕД/СОХР.ПОЛ.НАСТР.</b>
<b>СБРОС НАСТРОЙКИ</b>	Восстановление значений по умолчанию для всех параметров меню установки параметров, кроме <b>ДАТА/ВРЕМЯ, РАЗН. ЧАСОВ</b> и <b>НАСТРОЙКА СОЕДИНЕНИЯ</b> .

- 2 Откроется диалоговое окно подтверждения; выделите **ДА** и нажмите **MENU/OK**.

## НАСТРОЙКИ ЗВУКА

Внесите изменения в звуки фотокамеры.

Чтобы получить доступ к настройкам звука, нажмите **MENU/OK**, выберите вкладку  (**НАСТРОЙКА**) и выберите **НАСТР-КА ЗВУКА**.

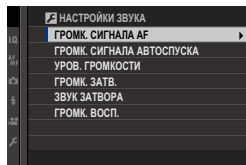

### ГРОМК. СИГНАЛА АФ

Выберите громкость звукового сигнала, который раздается при фокусировке фотокамеры. Звуковой сигнал можно отключить, выбрав **■ОТКЛ.**

#### Опции

 (высокий)

 (средн.)

 (низкий)

 (без звука)

### ГРОМК. СИГНАЛА АВТОСПУСКА

Выберите громкость звукового сигнала, который раздается, когда работает автоспуск. Звуковой сигнал можно отключить, выбрав **■ОТКЛ.**

#### Опции

 (высокий)

 (средн.)

 (низкий)

 (без звука)

### УРОВ. ГРОМКОСТИ

Служит для настройки громкости звуков, издаваемых при использовании органов управления фотокамерой. Выберите **■ОТКЛ.**, чтобы отключить звуки органов управления.

#### Опции

 (высокий)

 (средн.)

 (низкий)

 (без звука)



**ГРОМК. ЗАТВ.**

Регулируйте громкость звуков, издаваемых электронным затвором. Выберите **■** **ОТКЛ**, чтобы отключить звук затвора.

Опции			
<b>■</b> <b>1</b> (высокий)	<b>■</b> <b>1</b> (средн.)	<b>■</b> <b>1</b> (низкий)	<b>■</b> <b>ОТКЛ</b> (без звука)

**ЗВУК ЗАТВОРА**

Выберите звук, издаваемый электронным затвором.

Опции		
<b>♪</b> 1 РЕЖИМ 1	<b>♪</b> 2 РЕЖИМ 2	<b>♪</b> 3 РЕЖИМ 3

**ГРОМК. ВОСП.**

Отрегулируйте громкость при воспроизведении видеофрагмента. Выберите один из 10 вариантов между 10 (высокий) и 1 (низкий) или выберите **0**, чтобы отключить звук при воспроизведении видеоролика.

Опции										
10	9	8	7	6	5	4	3	2	1	0

## НАСТРОЙКИ ЭКРАНА

Внесите необходимые изменения для отображения параметров.

Чтобы получить доступ к настройкам дисплея, нажмите **MENU/OK**, выберите вкладку  (**НАСТРОЙКА**) и выберите **НАСТР-КА ДИСПЛЕЯ**.

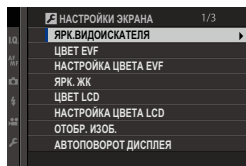

### ЯРК.ВИДОИСКАТЕЛЯ

Отрегулируйте яркость дисплея на электронном видоискателе. Выберите **РУЧНОЙ**, чтобы выбрать один из 13 вариантов от +5 (светлый) до -7 (темный), или выберите **АВТО** для автоматической регулировки яркости.

Опции	
РУЧНОЙ	АВТО

### ЦВЕТ EVF

Отрегулируйте оттенок дисплея на электронном видоискателе. Выберите из 11 вариантов между +5 и -5.

Опции										
+5	+4	+3	+2	+1	0	-1	-2	-3	-4	-5

### НАСТРОЙКА ЦВЕТА EVF

Настройте цвет дисплея в электронном видоискателе.

- 1 Настройте цвета с помощью селектора.

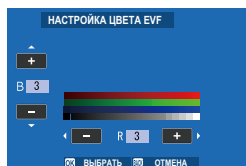

- 2 Нажмите **MENU/OK**.

**ЯРК. ЖК**

Задайте яркость монитора. Выберите из 11 вариантов между +5 и -5.

Опции										
+5	+4	+3	+2	+1	0	-1	-2	-3	-4	-5

**ЦВЕТ LCD**

Отрегулируйте оттенок монитора. Выберите из 11 вариантов между +5 и -5.

Опции										
+5	+4	+3	+2	+1	0	-1	-2	-3	-4	-5

**НАСТРОЙКА ЦВЕТА LCD**

Настройте цвет дисплея на ЖК-мониторе.

- 1 Настройте цвета с помощью селектора.
- 2 Нажмите **MENU/OK**.

## ОТОБР. ИЗОБ.

Выберите время отображения снимка на экране после съемки. Цвета могут слегка отличаться от таковых на окончательном изображении, а при высокой чувствительности может быть виден пятнистый «шум».

Опция	Описание
<b>ПОДРЯД</b>	Снимки отображаются до тех пор, пока не будет нажата кнопка <b>MENU/OK</b> или пока не будет нажата кнопка спуска затвора наполовину. Для увеличения активной точки фокусировки нажмите центр заднего диска управления; нажмите еще раз для отмены масштабирования.
<b>1,5 сек</b>	Снимки отображаются в течение выбранного времени или пока кнопка спуска затвора нажата наполовину.
<b>0,5 сек</b>	
<b>ОТКЛ</b>	Снимки не отображаются после съемки.

## АВТОПОВОРОТ ДИСПЛЕЯ

Выберите, будут ли индикаторы в видоискателе и на ЖК-мониторе поворачиваться, чтобы соответствовать ориентации фотокамеры.

Опции		
<b>ВКЛ</b>		<b>ОТКЛ</b>

## ПРЕДПРОСМОТР АЭ/ББ

Выберите **ПРЕДВ.ПРОСМ. ЭКСП./ББ**, чтобы включить предварительный просмотр экспозиции и баланса белого в режиме ручной экспозиции, или выберите **ПРЕДВ.ПРОСМ.ББ**, чтобы предварительно просмотреть только баланс белого (**ПРЕДВ.ПРОСМ.ББ** рекомендуется в ситуациях, в которых экспозиция и баланс белого, вероятно, изменятся во время съемки, как это может быть в случае, когда используется вспышка с управляющей лампой накаливания). Выберите **ОТКЛ**, когда используете вспышку или в других случаях, в которых экспозиция может измениться во время выполнения снимка.

Опции		
<b>ПРЕДВ.ПРОСМ. ЭКСП./ББ</b>	<b>ПРЕДВ.ПРОСМ.ББ</b>	<b>ОТКЛ</b>

## ИМ. ОПТИЧЕСКОГО ВИД-ТЕЛЯ

Выберите **ОТКЛ** для предварительного просмотра эффектов моделирования пленки, баланса белого и прочих настроек на мониторе, **ВКЛ** для того, чтобы низкоконтрастные тени, освещенные сзади сцены и прочие объекты, которые сложно увидеть, стали видимыми.



Опции	
<b>ВКЛ</b>	<b>ОТКЛ</b>



Если выбран параметр **ВКЛ**, эффекты настроек фотокамеры не будут видны на мониторе, а цвета и тон будут отличаться от цветов на окончатальной фотографии. Однако дисплей будет настроен для показа эффектов расширенных фильтров и настроек монохромного изображения и сепии.

## РАМКА КАДРИР.

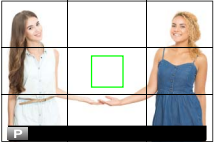
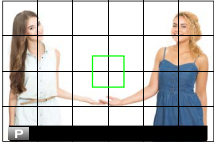
Выберите сетку кадрирования для режима съемки.

			Опция		
			КОМП. СЕТКА 9	КОМП. СЕТКА 24	HD HD КАДР
Дисплей					
	<i>Помогает составить композицию по «правилу одной трети».</i>	<i>Сетка шесть на четыре.</i>	<i>Кадрируйте снимки HD по шаблону обрезки, отмеченному линиями сверху и снизу изображения.</i>		

 Рамки не отображаются при настройках по умолчанию, но их можно отобразить с помощью **НАСТР-КА ДИСПЛЕЯ > ОТОБР.ПОЛЬЗ. НАСТР** (📖 190). HD-кадрирование можно настроить с помощью FUJIFILM Tether Shooting Plug-in PRO или Hyper-Utility Software HS-V5.

## АВТОПОВ. ПРОСМ.

Выберите **ВКЛ**, чтобы автоматически поворачивать «вертикальные» (в портретной ориентации) снимки при просмотре.

Опции	
ВКЛ	ОТКЛ

## ЕДИНИЦЫ ШКАЛЫ ФОКУСИРОВКИ

Выберите единицы измерения, используемые для индикатора расстояния фокусировки.

Опции	
<b>МЕТРЫ</b>	<b>ФУТЫ</b>

## БЛОК ДИАФР. ДЛЯ ОБЪЕКТИВА

Выберите, будет ли фотокамера отображать выдержку в виде числа T (используется для видеообъективов) или числа f/ (используется для фотообъективов), когда подключен дополнительный объектив серии FUJINON MKX. Информацию об использовании кинообъективов см. в документации, прилагаемой к объективу.

Опция	Описание
<b>ЗНАЧ. T</b>	Единица измерения выдержки объектива, обычно используемая в кинематографии. Для лучшего расчета экспозиции учитывается коэффициент пропускания объектива.
<b>ЗНАЧ. F</b>	Единица измерения выдержки объектива, обычно используемая в фотографии. Предполагается, что коэффициент пропускания объектива составляет 100%, что означает, что при одной и той же выдержке возможны различные экспозиции в зависимости от объектива.

## НАСТР. ДВОЙНОГО ДИСПЛЕЯ

Выберите индикацию двух окон на двойном дисплее.

Опция	Описание
<b>R:ФОКУС L:РАМКА</b>	Малое окно справа показывает зону фокусировки крупным планом, а большое окно слева показывает весь кадр.
<b>R:РАМКА L:ФОКУС</b>	Малое окно справа показывает весь кадр, а большое окно слева показывает зону фокусировки крупным планом.

## ОТОБР.ПОЛЬЗ.НАСТР

Выберите элементы, отображаемые на стандартном дисплее индикаторов.

- 1 В режиме съемки используйте кнопку **DISP/BACK**, чтобы отобразить стандартные индикаторы.
- 2 Нажмите **MENU/OK** и выберите **НАСТР-КА ДИСПЛЕЯ > ОТОБР.ПОЛЬЗ.НАСТР** во вкладке **НАСТРОЙКА**.
- 3 Выделите пункты и нажмите **MENU/OK** для того, чтобы выбрать или отменить выбор.

Пункт	По умолчанию	Пункт	По умолчанию
РАМКА КАДРИР.	<input type="checkbox"/>	ВСПЫШКА	<input checked="" type="checkbox"/>
ЭЛЕКТРОННЫЙ УРОВЕНЬ	<input type="checkbox"/>	РЕЖИМ НЕПРЕРЫВНОЙ СЪЕМКИ	<input checked="" type="checkbox"/>
ФОКУСИРОВОЧНАЯ РАМКА	<input checked="" type="checkbox"/>	РЕЖИМ ДВОЙНОЙ СТАБ. ИЗОБР.	<input checked="" type="checkbox"/>
ИНДИКАТОР РАССТ. AF	<input type="checkbox"/>	РЕЖИМ ДВОЙНОЙ СТАБ. ИЗОБР.	<input checked="" type="checkbox"/>
ИНДИКАТОР РАССТ. MF	<input checked="" type="checkbox"/>	БАЛАНС БЕЛОГО	<input checked="" type="checkbox"/>
ГИСТОГРАММА	<input type="checkbox"/>	МОДЕЛИРОВ. ПЛЕНКИ	<input checked="" type="checkbox"/>
ПРЕДУПРО ПЕРЕСВ.НА ЭКРАНЕ	<input type="checkbox"/>	ДИНАМИЧ. ДИАПАЗОН	<input checked="" type="checkbox"/>
РЕЖИМ СЪЕМКИ	<input checked="" type="checkbox"/>	РЕЖИМ УСИЛЕНИЯ	<input checked="" type="checkbox"/>
ДИАФР./СКОР.ЗАТВ/ISO	<input checked="" type="checkbox"/>	ОСТАВШИЕСЯ КАДРЫ	<input checked="" type="checkbox"/>
ОБЩАЯ ИНФОРМАЦИЯ	<input checked="" type="checkbox"/>	РАЗМЕР/КАЧ-ВО ИЗОБР.	<input checked="" type="checkbox"/>
Компенс. выдержки (число)	<input type="checkbox"/>	РЕЖИМ ВИДЕО И ВРЕМЯ ЗАПИСИ	<input checked="" type="checkbox"/>
ШКАЛА ЭКСП.	<input checked="" type="checkbox"/>	КОМАНДА ПЕРЕДАЧИ ИЗОБР.	<input checked="" type="checkbox"/>
РЕЖИМ ФОКУСИРОВКИ	<input checked="" type="checkbox"/>	УРОВЕНЬ МИКРОФОНА	<input checked="" type="checkbox"/>
ЭКСПОЗАМЕР	<input checked="" type="checkbox"/>	УРОВ. ЗАРЯДА БАТАРЕИ	<input checked="" type="checkbox"/>
ТИП ЗАТВОРА	<input checked="" type="checkbox"/>	РАЗБИВКА ПОКАДРОВОЙ СЪЕМКИ	<input type="checkbox"/>

- 4 Нажмите **DISP/BACK** для сохранения изменений.
- 5 Нажмите **DISP/BACK**, как требуется для выхода из меню, и вернитесь к экрану режима съемки.



## НАСТРОЙКА ДОП. МОНИТОРА

Выберите элементы, отображаемые на вспомогательном ЖК-мониторе.

- 1 Нажмите **MENU/OK** и выберите **НАСТР-КА ДИСПЛЕЯ > НАСТРОЙКА ДОП. МОНИТОРА** во вкладке **НАСТРОЙКА**.
- 2 Выберите **РЕЖИМ ФОТО** или **РЕЖИМ ВИДЕО**.

- 3 Выделите элементы для отображения в положениях от **1** до **8** и нажмите **MENU/OK**, чтобы их выбрать или отказаться от выбора. Элементы недоступны, когда выбранный **РЕЖИМ ВИДЕО** отмечен звездочками («\*»).

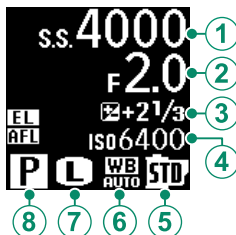

- **Текст (элементы от 1 до 4):** СКОРОСТЬ ЗАТВОРА, ДИАФРАГМА, КОМПЕНСАЦИЯ ВЫДЕРЖКИ, ISO, РЕЖИМ ВИДЕО, КАД.ОСТ. \*, ВРЕМЯ ЗАПИСИ, НЕТ КАТЕГОРИИ
- **Пиктограммы (элементы от 5 до 8):** РЕЖИМ СЪЕМКИ, ЭКСПОЗАМЕР, РЕЖИМ ИЗМЕН. СКОР. ЗАТВ. \*, РЕЖИМ ФОКУСИРОВКИ, БАЛАНС БЕЛОГО, РАЗМЕР ИЗОБР. \*, КАЧЕСТВО ИЗОБР. \*, УРОВЕНЬ БАТАРЕИ, ПАРАМЕТРЫ СЛОТА КАРТЫ, ТИП ЗАТВОРА \*, ИМИТАЦИЯ ПЛЕНКИ, ДИНАМИЧ. ДИАПАЗОН \*, РЕЖИМ ВИДЕО \*, НЕТ КАТЕГОРИИ

- 4 Нажмите **DISP/BACK**, чтобы сохранить изменения.

## ФОНОВЫЙ ЦВЕТ ДОП. МОНИТОРА

Повысьте различимость элементов вспомогательного монитора, выбрав цвет фона, соответствующий текущим условиям освещения.

Опция	Описание
<b>ЧЕРНЫЙ</b>	Рекомендуется при низкой освещенности.
<b>БЕЛЫЙ</b>	Рекомендуется при ярком освещении.

 Независимо от выбранного варианта фон становится белым при включении подсветки вспомогательного монитора.

## НАСТРОЙКА КНОПОК / ДИСКОВ

Параметры доступа к элементам управления фотокамерой.

Чтобы получить доступ к опциям управления, нажмите **MENU/OK**, выберите вкладку  (**НАСТРОЙКА**) и выберите **НАСТРОЙКА КНОПОК / ДИСКОВ**.

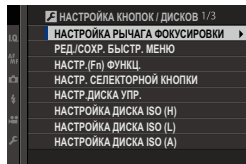



## НАСТРОЙКА РЫЧАГА ФОКУСИРОВКИ

Выберите функции, выполняемые ручкой фокусировки (рычаг фокусировки).

Опция	Описание
<b>БЛОКИРОВКА (ВЫКЛ)</b>	Ручка фокусировки не может использоваться во время съемки.
<b>НАЖ.  ДЛЯ РАЗБЛОК.</b>	Нажмите на ручку, чтобы просмотреть отображение точек фокусировки, и наклоните ручку, чтобы выбрать точку фокусировки.
<b>ВКЛ</b>	Наклоните ручку, чтобы просмотреть отображение точек фокусировки и выбрать точку фокусировки.

**РЕД./СОХР. БЫСТР. МЕНЮ**

Выберите элементы, отображенные в быстром меню.

- 1 Выберите  **НАСТРОЙКА КНОПОК / ДИСКОВ > РЕД./СОХР. БЫСТР. МЕНЮ** во вкладке  (**НАСТРОЙКА**).
- 2 Отобразится текущее быстрое меню; используйте селектор, чтобы выделить пункт, который хотите изменить, и нажмите **MENU/OK**.
- 3 Выделите любой из следующих параметров и нажмите **MENU/OK** для его назначения выбранному положению.
  - РАЗМЕР ИЗОБР.
  - КАЧЕСТВО ИЗОБР.
  - МОДЕЛИРОВ. ПЛЕНКИ\*
  - ЭФФЕКТ ЗЕРНИСТОСТИ\*
  - ДИНАМИЧ. ДИАПАЗОН\*
  - ПРИОРИТЕТ ДИАПАЗОНА D
  - БАЛАНС БЕЛОГО\*
  - ТОН СВЕТОВ\*
  - ТОН ТЕНЕЙ\*
  - ЦВЕТ\*
  - РЕЗКОСТЬ\*
  - СНИЖЕНИЯ ШУМА\*
  - ВЫБЕР.ПОЛЬЗ.НАСТР\*
  - РЕЖИМ AF (РЕЖИМ AF ДЛЯ ВИДЕО)
  - ПОЛЬЗ. НАСТР. АФ-Н
  - НАСТР.РАСПОЗН.ЛИЦ/ГЛАЗ
  - ПОМОЩЬ РУЧН.ФОК.
  - РЕЖИМ СЕНСОРНОГО ЭКРАНА
  - ТАЙМЕР
  - ТИП ЗАТВОРА
  - НАСТРОЙКА ФУНКЦИИ ВСПЫШКИ
  - КОМПЕНСАЦ.ВСПЫШКИ
  - РЕЖИМ ВИДЕО
  - ВЫСОКОСК. ЗАП. FULL HD
  - УМЕНЬШЕНИЕ МЕРЦАНИЯ
  - НАСТР. УР. ВНУТР./ВНЕШ. МИКР.
  - ЯРК.ВИДОИСК./ЖК
  - ЦВЕТ EVF/LCD
  - НЕТ КАТЕГОРИИ

\* Сохранено в банке пользовательских настроек.

 Выберите **НЕТ КАТЕГОРИИ**, чтобы не назначать никакой параметр для выбранного положения. Когда выбирается **ВЫБЕР. ПОЛЬЗ.НАСТР**, текущие настройки показываются в быстром меню при помощи метки **BASE**.

 Доступ к быстрому меню можно также получить посредством режима съемки, удерживая кнопку **Q**.

## НАСТР.(Fn) ФУНКЦ.

Выберите функции, выполняемые кнопками функций.

- 1 Выберите **НАСТРОЙКА КНОПОК / ДИСКОВ > НАСТР.(Fn) ФУНКЦ.** во вкладке **НАСТРОЙКА**.
- 2 Выделите нужный элемент управления и нажмите **MENU/OK**.
- 3 Выделите любой из следующих параметров и нажмите **MENU/OK** для его назначения выбранному элементу управления.
  - ЭКСПОКОРРЕКЦИЯ
  - РАЗМЕР ИЗОБР.
  - КАЧЕСТВО ИЗОБР.
  - RAW
  - МОДЕЛИРОВ. ПЛЕНКИ
  - ЭФФЕКТ ЗЕРНИСТОСТИ
  - ДИНАМИЧ. ДИАПАЗОН
  - ПРИОРИТЕТ ДИАПАЗОНА D
  - БАЛАНС БЕЛОГО
  - ВЫБЕР.ПОЛЬЗ.НАСТР
  - ЗОНА ФОКУСИРОВКИ
  - ПРОВЕРКА ФОКУСА
  - БЫСТРЫЙ AF
  - ПОЛЬЗ. НАСТР. АФ-Н
  - НАСТР. РАСПОЗН. ЛИЦ/ГЛАЗ
  - НАСТРОЙКА ПРИВОДА
  - ТАЙМЕР
  - ТИП ЗАТВОРА
  - АВТОНАСТРОЙКА ISO
  - МУЛЬТИЭКСПОЗИЦИЯ
  - БЕСПРОВ.СВЯЗЬ
  - НАСТРОЙКА ФУНКЦИИ ВСПЫШКИ
  - БЛОК TTL
  - МОДЕЛИРУЮЩАЯ ПОДСВЕТКА
  - ВЫСОКОСК. ЗАП. FULL HD
  - УМЕНЬШЕНИЕ МЕРЦАНИЯ
  - НАСТР. УР. ВНУТР./ВНЕШ. МИКР.
  - ТИХОЕ УПРАВЛЕНИЕ ВИДЕО
  - ПРОСМ.ГЛ.РЕЗК.
  - ПРЕДВ.ПРОСМ.ЭКСП./БАЛ.БЕЛ.В РУЧ.РЕЖ.
  - ИМ. ОПТИЧЕСКОГО ВИД-ТЕЛЯ
  - ГИСТОГРАММА
  - ЭЛЕКТРОННЫЙ УРОВЕНЬ
  - ТОЛЬКО БЛОК АЭ
  - ТОЛЬКО БЛОК АФ
  - БЛОК АЭ/АФ
  - АФ ВКЛ
  - НАСТР. ДИАФРАГМЫ
  - ЭФФЕКТИВНОСТЬ
  - АВТ. ПЕРЕДАЧА ИЗОБРАЖЕНИЯ
  - ВКЛ/ВЫКЛ Bluetooth
  - ВОСПРОИЗВЕДЕНИЕ
  - НЕТ КАТЕГОРИИ (управление отключено)



Доступ к опциям назначения функций кнопкам можно получить, удерживая кнопку **DISP/BACK**. Селектору нельзя назначить более одной функции одновременно.

Функции **ЭКСПОКОРРЕКЦИЯ, ТОЛЬКО БЛОК АЭ, ТОЛЬКО БЛОК АФ, БЛОК АЭ/АФ** и **АФ ВКЛ** нельзя присвоить сенсорным функциональным кнопкам (**T-Fn1 – T-Fn4**).

## АФ ВКЛ

Если выбрана опция **АФ ВКЛ**, Вы можете нажать на элемент управления вместо удерживания кнопки затвора, нажатой наполовину.

## МОДЕЛИРУЮЩАЯ ПОДСВЕТКА

Если **МОДЕЛИРУЮЩАЯ ПОДСВЕТКА** выбирается, когда установлена совместимая устанавливаемая на башмак вспышка, то можно нажать элемент управления, чтобы вспышка сработала в тестовом режиме и проверить тени и т. п. (моделирующая вспышка).

## БЛОК TTL

Если выбран параметр **БЛОК TTL**, Вы можете нажать на элемент управления, чтобы заблокировать вспышку в соответствии с опцией, выбранной для **НАСТРОЙКА ВСПЫШКИ > РЕЖИМ БЛОКА TTL** (📖 135).

## НАСТР. СЕЛЕКТОРНОЙ КНОПКИ

Выберите функции для кнопок вверх, вниз, влево и вправо на селекторе.

Опция	Описание
<b>КНОПКА Fn</b>	Кнопки селектора служат в качестве функциональных кнопок.
<b>ЗОНА ФОКУСИРОВКИ</b>	Кнопки селектора можно использовать для расположения зоны фокусировки.

 Выбор **ЗОНА ФОКУСИРОВКИ** не позволяет Вам получить доступ к функциям, назначенным кнопкам функции.

## НАСТР.ДИСКА УПР.

Выберите действия, выполняемые дисками управления.

Опция	Описание
<b>УПР. ПЕР. КОМ. 1</b>	Присвойте настройку выдержки ( <b>S.S. (ВЫБОР ПРОГРАММЫ)</b> ) или диафрагмы ( <b>АПЕРТУРА</b> ) <sup>1</sup> переднему диску управления <b>УПР. ПЕР. КОМ. 1</b> .
<b>УПР. ПЕР. КОМ. 2</b>	Присвойте настройку выдержки ( <b>S.S. (ВЫБОР ПРОГРАММЫ)</b> ), диафрагмы ( <b>АПЕРТУРА</b> ) <sup>1</sup> , чувствительности ( <b>ISO</b> ) <sup>2</sup> или выберите «Не присваивать действие» ( <b>НЕТ</b> ) для передних дисков управления <b>УПР. ПЕР. КОМ. 2</b> или <b>УПР. ПЕР. КОМ. 3</b> .
<b>УПР. ПЕР. КОМ. 3</b>	Присвойте настройку выдержки ( <b>S.S. (ВЫБОР ПРОГРАММЫ)</b> ), диафрагмы ( <b>АПЕРТУРА</b> ) <sup>1</sup> , чувствительности ( <b>ISO</b> ) <sup>2</sup> или выберите «Не присваивать действие» ( <b>НЕТ</b> ) для заднего диска управления.
<b>УПР. ЗАД. КОМ.</b>	Присвойте настройку выдержки ( <b>S.S. (ВЫБОР ПРОГРАММЫ)</b> ), диафрагмы ( <b>АПЕРТУРА</b> ) <sup>1</sup> , чувствительности ( <b>ISO</b> ) <sup>2</sup> или выберите «Не присваивать действие» ( <b>НЕТ</b> ) для заднего диска управления.
<b>НАЗНАЧЕНИЕ КОМПЕНСАЦИИ ЭКСПОЗИЦИИ</b>	Выберите диск или диски управления, которые будут использоваться для настройки компенсации экспозиции при нажатой кнопке  : передний диск управления ( <b>▲УПР. ПЕР. КОМ.</b> ), задний диск управления ( <b>▼УПР. ЗАД. КОМ.</b> ) или оба диска управления ( <b>○ОБА</b> ).

1 Диафрагма установлена на **A** (авто) и объектив оборудован кольцом диафрагмы или **КОМАНДА** выбрано для  **НАСТРОЙКА КНОПОК / ДИСКОВ > УСТ. КОЛЬЦА АПЕРТУРЫ (A)**.

2 Диск **ISO** установлен на **A** и **КОМАНДА** выбрано для  **НАСТРОЙКА КНОПОК / ДИСКОВ > НАСТРОЙКА ДИСКА ISO (A)**.

 Доступ к **НАСТР.ДИСКА УПР.** также можно получить, нажав и удерживая центр переднего диска управления. Кроме того, можно нажимать на центр переднего диска управления для доступа к настройкам в следующем порядке: **УПР. ПЕР. КОМ. 1**, **УПР. ПЕР. КОМ. 2** и **УПР. ПЕР. КОМ. 3**.

**НАСТРОЙКА ДИСКА ISO (H)**

Выберите чувствительность ISO, назначенную для положения H на диске чувствительности.

Опции	
25600	51200

**НАСТРОЙКА ДИСКА ISO (L)**

Выберите чувствительность ISO, назначенную для положения L на диске чувствительности.

Опции		
100	125	160

**НАСТРОЙКА ДИСКА ISO (A)**

Выберите способ настройки чувствительности, когда диск чувствительности поворачивается в положение A.

Опция	Описание
<b>АВТО</b>	Чувствительность автоматически регулируется согласно условиям съемки в соответствии с параметром, выбранным для <b>НАСТРОЙКА СЪЕМКИ &gt; АВТОНАСТРОЙКА ISO</b> . Выберите из <b>АВТО1, АВТО2</b> и <b>АВТО3</b> .
<b>КОМАНДА</b>	Чувствительность регулируется вручную вращением переднего диска управления.

## ЗАТВОР ПО АФ

Выберите, будет ли фотокамера фокусироваться, когда спусковая кнопка затвора нажата наполовину.

Опция	Описание
AF-S	<ul style="list-style-type: none"><li>• <b>ON</b>: Фокусировка блокируется, когда спусковая кнопка затвора нажата наполовину.</li><li>• <b>OFF</b>: Управление фокусировкой осуществляться не будет, когда спусковая кнопка затвора нажата наполовину.</li></ul>
AF-C	<ul style="list-style-type: none"><li>• <b>ON</b>: Фотокамера фокусируется, когда кнопка затвора нажата наполовину.</li><li>• <b>OFF</b>: Управление фокусировкой осуществляться не будет, когда спусковая кнопка затвора нажата наполовину.</li></ul>

## ЗАТВОР ПО АЭ

Если выбран параметр **ON**, экспозиция заблокируется, пока кнопка затвора нажата наполовину.

Опция	Описание
AF-S/MF	<ul style="list-style-type: none"><li>• <b>ON</b>: Экспозиция блокируется, когда кнопка затвора нажата наполовину.</li><li>• <b>OFF</b>: Экспозиция не блокируется, когда кнопка затвора нажата наполовину.</li></ul>
AF-C	<ul style="list-style-type: none"><li>• <b>ON</b>: Экспозиция блокируется при нажатии кнопки затвора наполовину.</li><li>• <b>OFF</b>: Экспозиция не блокируется, когда кнопка затвора нажата наполовину.</li></ul>



Выберите **OFF**, чтобы позволить фотокамере настроить экспозицию перед каждой съемкой в режиме серийной съемки.

## СНИМ. БЕЗ ОБЪЕКТИВА

Выберите **ВКЛ** для включения спуска затвора, когда объектив не установлен.

Опции
ВКЛ   ОТКЛ



## СЪЕМКИ БЕЗ КАРТЫ

Выберите, можно ли спустить затвор без карты памяти, вставленной в фотокамеру.

Опция	Описание
<b>ON</b>	Если карта памяти не вставлена, то спуск затвора можно выполнить для проверки функций фотокамеры и съемки, а также можно отобразить меню установки.
<b>OFF</b>	Спуск затвора блокируется, если карта памяти не вставлена, предотвращая случайные потери снимков, сделанных без карты памяти.

## ФОКУСИР. КОЛЬЦО

Выберите направление, в котором кольцо фокусировки поворачивается для увеличения расстояния фокусировки.

Опции	
 <b>ПО ЧАС.СТРЕЛ.</b> (по часовой стрелке)	 <b>ПРОТ.ЧАС.СТРЕЛ.</b> (против часовой стрелки)

## УПР-ИЕ ФОКУСНЫМ КОЛЬЦОМ

Выберите, как фотокамера будет регулировать фокусировку в ответ на вращение кольца фокусировки.



Опция	Описание
<b>НЕЛИН.</b>	Фокусировка регулируется с той же скоростью, с какой вращается кольцо.
<b>ЛИНЕЙНЫЙ</b>	Фокусировка регулируется линейно в соответствии с величиной вращения кольца, но скорость фокусировки не зависит от скорости вращения кольца.

## РЕЖ.БЛОКИР.АЭ/АФ

Этот параметр определяет действия по нажатию кнопки, которой присвоена функция блокировки экспозиции и/или фокусировки. Если выбрано **ВКЛ.БЛОК.АЭ/АФ НАЖ**, то экспозиция и/или фокусировка будут блокироваться, пока нажата эта кнопка. Если выбрано **ПЕРЕКЛ.БЛОК.АЭ/АФ**, экспозиция и/или фокусировка будут блокироваться при нажатии кнопки и будут оставаться заблокированными до повторного нажатия этой кнопки.

Опции	
<b>ВКЛ.БЛОК.АЭ/АФ НАЖ</b>	<b>ПЕРЕКЛ.БЛОК.АЭ/АФ</b>

## НАСТ. КНОПКИ КОМПЕН. ВЫДЕРЖ.

Управление функциями заднего диска управления и кнопки, для которой назначена функция экспокоррекции. Если выбирается  **ВКЛЮЧ. ПРИ НАЖАТИИ**, то экспокоррекцию можно регулировать, удерживая нажатой кнопку, одновременно поворачивая диск; если выбирается  **ПЕРЕКЛЮЧ. ВКЛ/ВЫКЛ**, то экспокоррекцию можно установить, нажав кнопку один раз, повернув диск, а затем нажав кнопку еще раз.

### Опции

**ВКЛЮЧ. ПРИ НАЖАТИИ**

**ПЕРЕКЛЮЧ. ВКЛ/ВЫКЛ**

## УСТ. КОЛЬЦА АПЕРТУРЫ (A)

Выберите, можно ли будет использовать передний диск управления для настройки диафрагмы, когда диафрагма установлена на **A** (авто).

Опция	Описание
<b>АВТО</b>	Фотокамера автоматически настраивает диафрагму.
<b>КОМАНДА</b>	Диафрагму можно настроить с помощью переднего диска управления.

## НАСТР. ДИАФРАГМЫ

Выберите способ, используемый для настройки диафрагмы при использовании объективов без колец диафрагмы.

Опция	Описание
<b>АВТО+</b>  <b>РУЧНОЙ</b>	Поверните передний диск управления, чтобы выбрать диафрагму. Проверните за минимальную диафрагму, чтобы выбрать <b>A</b> (авто).
<b>АВТО</b>	Диафрагма выбирается автоматически; фотокамера работает в режиме экспозиции <b>P</b> (программная АЭ) или <b>S</b> (АЭ с приоритетом выдержки).
<b>РУЧНОЙ</b>	Поверните передний диск управления, чтобы выбрать диафрагму; фотокамера работает в режиме экспозиции <b>A</b> (АЭ с приоритетом диафрагмы) или <b>M</b> (ручной).

## НАСТР. СЕНСОРНОГО ЭКРАНА

Включение или выключение сенсорных элементов управления.

Опции	Описание
<b>ВКЛ/ВЫКЛ СЕНСОРНЫЙ ЭКРАН</b>	<ul style="list-style-type: none"> <li>• <b>ВКЛ</b>: Сенсорные элементы управления включены; ЖК-монитор функционирует как сенсорный экран.</li> <li>• <b>ОТКЛ</b>: Сенсорные элементы управления отключены; ЖК-монитор нельзя использовать в качестве сенсорного экрана.</li> </ul>
<b>НАСТ. ОБЛ. EVF СЕНС. ЭКР.</b>	<p>Выберите область ЖК-монитора, используемую для сенсорных элементов управления, пока видеоискатель активен. Область, используемая для сенсорных элементов управления, можно выбрать из:</p> <ul style="list-style-type: none"> <li>• <input type="checkbox"/> (весь экран)</li> <li>• <input checked="" type="checkbox"/> (левая половина)</li> <li>• <input checked="" type="checkbox"/> (правая половина)</li> <li>• <input checked="" type="checkbox"/> (верхняя левая четверть)</li> <li>• <input checked="" type="checkbox"/> (верхняя правая четверть)</li> <li>• <input checked="" type="checkbox"/> (нижняя левая четверть)</li> <li>• <input checked="" type="checkbox"/> (нижняя правая четверть)</li> </ul> <p>Выберите <b>ОТКЛ</b>, чтобы отключить сенсорные элементы управления, пока видеоискатель активен.</p>

## БЛОК.

Блокировка выбранных элементов управления для предотвращения непреднамеренного управления.

Опции	Описание
<b>НАСТР. БЛОКИР.</b>	<p>Выберите из следующего:</p> <ul style="list-style-type: none"> <li>• <b>РАЗБЛОК.</b>: Сброс параметров блокировки.</li> <li>• <b>ВСЕХ ФУНКЦИЙ</b>: Заблокируйте все элементы управления в списке <b>ВЫБОР ФУНКЦИИ</b>.</li> <li>• <b>ВЫБРАННОЙ ФУНКЦИИ</b>: Заблокируйте только элементы управления, выбранные в списке <b>ВЫБОР ФУНКЦИИ</b>.</li> </ul>
<b>ВЫБОР ФУНКЦИИ</b>	<p>Выберите элементы управления, которые блокируются при выборе <b>ВЫБРАННОЙ ФУНКЦИИ</b> для <b>НАСТР. БЛОКИР.</b></p>

## УПРАВЛЕНИЕ ПИТАНИЕМ

Отрегулируйте настройки управления питанием.

Чтобы получить доступ к настройкам управления питанием, нажмите **MENU/OK**, выберите вкладку  (**НАСТРОЙКА**) и выберите **УПР-Е ПИТАНИЕМ**.

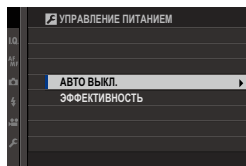

### АВТО ВЫКЛ.

Выберите временной интервал, после которого фотокамера автоматически отключится, если не выполняются никакие действия. Чем короче интервал, тем меньше расходуется заряд батареи; если выбрана опция **ОТКЛ**, фотокамеру необходимо выключать вручную.

Опции					
5 МИН	2 МИН	1 МИН.	30 СЕК.	15 СЕК.	ОТКЛ

### ЭФФЕКТИВНОСТЬ

Выберите **ФОРСИР.** для улучшения эффективности фокуса и дисплея видеоискателя.

Опция	Эффективность АФ (скорость)	Качество дисплея видеоискателя	Частота кадров видеоискателя (примерно)
<b>ФОРСИР.</b>	Быстрая	Высокая	100 к/с
<b>НОРМАЛ.</b>	Нормальн.	Нормальн.	60 к/с



## НАСТРОЙКИ СОХРАНЕНИЯ ДАННЫХ

Внесите изменения в настройки управления файлами.

Чтобы получить доступ к настройкам управления файлами, нажмите **MENU/OK**, выберите вкладку  (**НАСТРОЙКА**) и выберите **НАСТР.СОХР.ДАННЫХ**.

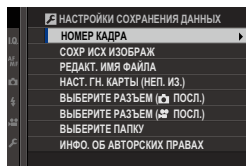

### НОМЕР КАДРА

Новые снимки сохраняются в файлах изображений с использованием 4-значного номера файла, который получается прибавлением единицы к последнему использованному номеру файла. Номер файла отображается при просмотре кадров, как показано на рисунке.

Опция **НОМЕР КАДРА** определяет, сбрасывается ли нумерация файлов на 0001, когда вставляется новая карта памяти или форматируется текущая карта памяти.

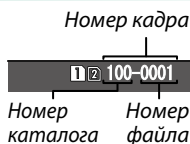

Опция	Описание
<b>Последоват</b>	Нумерация продолжается с последнего использованного номера файла или первого имеющегося номера файла, в зависимости от того, что больше. Выберите эту опцию для уменьшения количества фотографий с одинаковыми именами файлов.
<b>Автосброс</b>	Нумерация сбрасывается на 0001 после форматирования или вставки новой карты памяти.



Если номер кадра достигает 999-9999, спуск затвора будет заблокирован. Отформатируйте карту памяти после передачи на компьютер снимков, которые хотите сохранить.

При выборе  **ПОЛЬЗОВАТЕЛЬСКИЕ НАСТРОЙКИ** > **ВОССТАНОВИТЬ** задается **НОМЕР КАДРА** на **Последоват**, но не сбрасывает номер файла.

Номера фотографий, сделанных другими фотокамерами, могут иметь другую структуру.

## СОХР ИСХ ИЗОБРАЖ

Выберите **ВКЛ** для сохранения необработанных копий изображений, снятых с помощью параметра **УДАЛ.ЭФ.КРАСН.ГЛАЗ**.

Опции	
ВКЛ	ОТКЛ

## РЕДАКТ. ИМЯ ФАЙЛА

Измените префикс имени файла. Изображения sRGB используют префикс с 4 буквами (по умолчанию «DSCF»), изображения Adobe RGB - префикс с 3 буквами («DSF»), предшествующий символу подчеркивания.

Опция	Префикс по умолчанию	Пример имени файла
sRGB	DSCF	ABCD0001
AdobeRGB	_DSF	_ABC0001

## НАСТ. ГН. КАРТЫ (НЕП. ИЗ.)

Выберите назначение для карты памяти во втором гнезде.

Опция	Описание
<b>ПОСЛЕДОВАТЕЛЬНОЕ</b>	Карта во втором гнезде используется, только когда заполнена карта памяти в первом гнезде.
<b>КОПИРОВАНИЕ</b>	Каждый снимок записывается дважды, один раз на каждую карту памяти.
<b>RAW / JPEG</b>	Так же, как для <b>ПОСЛЕДОВАТЕЛЬНОЕ</b> , кроме того, что копия в формате RAW для снимков, сделанных с настройкой <b>FINE+RAW</b> или <b>NORMAL+RAW</b> , выбранной для <b>НАСТРОЙКИ КАЧЕСТВА ИЗОБРАЖЕНИЯ &gt; КАЧЕСТВО ИЗОБР.</b> , будет сохраняться на карте памяти в первом гнезде и копия в формате JPEG — на карте памяти во втором гнезде.

## ВЫБЕРИТЕ РАЗЪЕМ (📷 ПОСЛ.)

Выберите карту, на которую записывается в первую очередь, когда выбрано **ПОСЛЕДОВАТЕЛЬНОЕ** для **НАСТ. ГН. КАРТЫ (НЕП. ИЗ.)**.

Опции	
ГНЕЗДО 1	ГНЕЗДО 2

## ВЫБЕРИТЕ РАЗЪЕМ (👤 ПОСЛ.)

Выберите слот, используемый для хранения видеороликов.

Опции	
ГНЕЗДО 1	ГНЕЗДО 2

## ВЫБЕРИТЕ ПАПКУ

Создайте папки и выберите папку, в которую будут сохраняться последующие снимки.

### ВЫБЕРИТЕ ПАПКУ

Чтобы выбрать папку, в которую будут сохраняться последующие снимки, нажмите селектор вверх или вниз, чтобы выделить существующую папку, и нажмите **MENU/OK**.

### СОЗДАТЬ ПАПКУ

Введите пятизначное имя папки, чтобы создать новую папку, в которую будут сохраняться последующие снимки.

## ИНФО. ОБ АВТОРСКИХ ПРАВАХ

Информацию об авторских правах, в форме меток Exif, можно добавлять к новым снимкам по мере их съемки. Изменения в информации об авторских правах отражаются только на изображениях, снятых после того, как были сделаны эти изменения.

Опция	Описание
<b>ОТОБР. ИНФО. ОБ АВТ. ПРАВАХ</b>	Просмотр информации об авторских правах.
<b>ВВЕСТИ ИНФО. ОБ АВТОРЕ</b>	Ввод имени создателя.
<b>ВВЕСТИ ИНФО. ОБ АВТ. ПРАВАХ</b>	Ввод имени владельца авторских прав.
<b>УДАЛ. ИНФО. ОБ АВТ. ПРАВАХ</b>	Удаление текущей информации об авторских правах. Это изменение применяется только для изображений, снятых после того, как была выбрана эта опция; информация об авторских правах, записанная с имеющимися изображениями, не меняется.



## НАСТРОЙКА СОЕДИНЕНИЯ

Отрегулируйте настройки для подключения к другим устройствам.

Чтобы получить доступ к настройкам соединения, нажмите **MENU/OK**, выберите вкладку  (**НАСТРОЙКА**) и выберите **НАСТРОЙКА СОЕДИНЕНИЯ**.

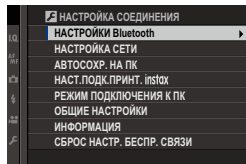

Для получения дополнительной информации о беспроводных подключениях посетите:

<http://fujifilm-dsc.com/wifi/>

## НАСТРОЙКИ Bluetooth

Отрегулируйте настройки Bluetooth.

Опция	Описание
<b>РЕГИСТРАЦИЯ СОПРЯЖЕНИЯ</b>	Чтобы выполнить сопряжение фотокамеры со смартфоном или планшетом, выберите данный параметр, затем запустите FUJIFILM Camera Remote на смарт-устройстве и коснитесь <b>РЕГИСТРАЦИЯ СОПРЯЖЕНИЯ</b> .
<b>УД. РЕГИСТ. СОПРЯЖЕНИЯ</b>	Завершение сопряжения.
<b>ВКЛ/ВЫКЛ Bluetooth</b>	<ul style="list-style-type: none"> <li>• <b>ВКЛ</b>: Фотокамера автоматически устанавливает соединение посредством Bluetooth с сопряженными устройствами при включении.</li> <li>• <b>ОТКЛ</b>: Фотокамера не подключается через Bluetooth.</li> </ul>
<b>АВТ. ПЕРЕДАЧА ИЗОБРАЖЕНИЯ</b>	<ul style="list-style-type: none"> <li>• <b>ВКЛ</b>: Отметьте фотографии для загрузки по мере их съемки.</li> <li>• <b>ОТКЛ</b>: Фотографии не помечены для загрузки по мере их съемки, но изображения формата JPEG можно выбрать для загрузки с помощью опции <b>КОМ. ПЕРЕД. ИЗОБРАЖЕНИЯ</b> в меню воспроизведения.</li> </ul>



Установите последнюю версию приложения FUJIFILM Camera Remote на смартфон или планшет перед тем, как выполнить сопряжение устройства с фотокамерой или загрузить изображения.

Когда **ВКЛ** выбрано для **ВКЛ/ВЫКЛ Bluetooth** и **АВТ. ПЕРЕДАЧА ИЗОБРАЖЕНИЯ** или имеются изображения, выбранные для загрузки с помощью параметра **КОМ. ПЕРЕД. ИЗОБРАЖЕНИЯ** в меню  (просмотр), загрузка на подключенные устройства начнется вскоре после выхода в режим просмотра или выключения фотокамеры. Параметр **КОМ. ПЕРЕД. ИЗОБРАЖЕНИЯ** также можно использовать для выбора изображений для загрузки, когда параметр **АВТ. ПЕРЕДАЧА ИЗОБРАЖЕНИЯ** отключен.



## НАСТРОЙКА СЕТИ

Настройте параметры для подключения к беспроводным сетям.

Опция	Описание
<b>НАСТР. ТОЧКИ БЕСПР. ДОСТ.</b>	<ul style="list-style-type: none"> <li>• <b>ПРОСТАЯ УСТАНОВКА:</b> Выполните подключение к точке доступа с помощью простых настроек.</li> <li>• <b>РУЧНАЯ УСТАНОВКА:</b> Выполните регулировку настроек вручную для подключения к беспроводной сети. Выберите сеть из списка (<b>ВЫБОР ИЗ СП.СЕТЕЙ</b>) или введите название вручную (<b>ВВОД SSID</b>).</li> </ul>
<b>НАСТР. БЕСПР. IP-АДРЕСА</b>	<ul style="list-style-type: none"> <li>• <b>АВТО:</b> IP-адрес назначается автоматически.</li> <li>• <b>РУЧНОЙ:</b> Назначьте IP-адрес вручную. Выберите IP-адрес (<b>IP-АДРЕС</b>), маску сети (<b>МАСКА СЕТИ</b>) и адрес шлюза (<b>АДРЕС ШЛЮЗА</b>) вручную.</li> </ul>

## АВТОСОХР. НА ПК

Настройте параметры для подключения к компьютерам по беспроводной локальной сети.

Опция	Описание
<b>НАСТР.АВТОСОХР</b>	<p>Выберите способ, используемый для подключения к компьютерам через беспроводную локальную сеть.</p> <ul style="list-style-type: none"> <li>• <b>ПРОСТАЯ УСТАНОВКА:</b> Выполните подключение с помощью WPS.</li> <li>• <b>РУЧНАЯ УСТАНОВКА:</b> Выберите сеть из списка (<b>ВЫБОР ИЗ СП.СЕТЕЙ</b>) или введите название вручную (<b>ВВОД SSID</b>).</li> </ul>
<b>УДАЛ. НАЗНАЧ. ПК</b>	Удалите выбранные места назначения.
<b>НАСТР.ПР.СОЕД.</b>	Просмотрите компьютеры, к которым была недавно подключена фотокамера.

## НАСТ.ПОДК.ПРИНТ. instax

Позволяет настраивать подключение к дополнительным принтерам FUJIFILM instax SHARE.

### Имя принтера (SSID) и пароль

Имя принтера (SSID) можно найти в нижней части принтера; пароль по умолчанию — «1111». Если Вы уже выбрали другой пароль для печати со смартфона, то введите его.

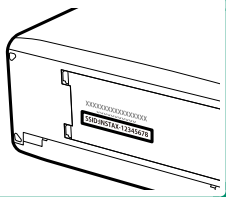

## РЕЖИМ ПОДКЛЮЧЕНИЯ К ПК

Настройте параметры для подключения к компьютеру.

Опция	Описание
<b>USB-УСТРОЙСТВО СЧИТЫВАНИЯ КАРТ ПАМЯТИ</b>	При подключении фотокамеры к компьютеру через USB-порт автоматически включается режим передачи данных, позволяющий копировать данные на компьютер. Когда фотокамера не подключена, она работает в нормальном режиме.
<b>АВТОМАТИЧЕСКАЯ СЪЕМКА «НА ПРИВЯЗИ» ПО USB</b>	При подключении фотокамеры к компьютеру через USB-порт автоматически включается режим привязанной съемки. Вы также можете использовать FUJIFILM X Acquire для сохранения и загрузки настроек фотокамеры, что позволяет мгновенно перенастроить фотокамеру или отправить настройки в другие фотокамеры того же типа. Когда фотокамера не подключена, она работает в нормальном режиме.
<b>ФИКСИРОВАННАЯ СЪЕМКА «НА ПРИВЯЗИ» ПО USB</b>	Фотокамера работает в режиме привязной съемки, даже когда не подключена к компьютеру. При настройках по умолчанию снимки не будут сохраняться на карту памяти, но снимки, сделанные, когда фотокамера не подключена, будут переданы на компьютер при его подключении.
<b>ФИКСИРОВАННАЯ БЕСПРОВОДНАЯ СЪЕМКА «НА ПРИВЯЗИ»</b>	Выберите этот параметр для беспроводной удаленной фотосъемки. Выберите сеть с помощью <b>НАСТРОЙКА СОЕДИНЕНИЯ &gt; НАСТРОЙКА СЕТИ</b> .
<b>PR.RAW USB</b>	При подключении фотокамеры к компьютеру через USB-порт автоматически включается режим конвертирования RAW-файлов через USB-соединение, позволяющий FUJIFILM X RAW STUDIO использовать механизм обработки изображений фотокамеры для быстрого преобразования RAW-файлов в высококачественные JPEG-изображения. Когда фотокамера не подключена, она работает в нормальном режиме.

 Настройки **УПР-Е ПИТАНИЕМ > АВТО ВЫКЛ.** также применяются во время привязанной съемки. Выберите **ОТКЛ**, чтобы предотвратить автоматическое выключение фотокамеры.

 Привязная съемка доступна с программным обеспечением, таким как Hyper-Utility Software HS-V5 (приобретается отдельно), или когда FUJIFILM X Acquire (доступно бесплатно на веб-сайте FUJIFILM), FUJIFILM Tether Shooting Plug-in PRO или Tether Shooting Plug-in (оба доступны отдельно) используется с Adobe® Photoshop® Lightroom® 6/ Adobe® Photoshop® Lightroom® Classic CC.

## ОБЩИЕ НАСТРОЙКИ

Настройте параметры для подключения к беспроводным сетям.

Опция	Описание
<b>ИМЯ</b>	Выберите имя ( <b>ИМЯ</b> ) для идентификации фотокамеры в беспроводной сети (фотокамере присвоено уникальное имя по умолчанию).
<b>ИЗМ.РАЗ. ИЗО(СМ) 3М</b>	Выберите <b>ВКЛ</b> (настройка по умолчанию, рекомендуется в большинстве случаев), чтобы изменить размер более крупных изображений на <b>3М</b> для загрузки на смартфон, <b>ОТКЛ</b> , чтобы загрузить изображения в их исходном размере. Изменение размера относится только к копии, загружаемой на смартфон; исходное изображение не изменяется.
<b>ГЕОТЕГИНГ</b>	Выберите, вставлены ли данные о местоположении, загруженные со смартфона, в фотографии при съемке.
<b>ИНФО О МЕСТОПОЛОЖ</b>	Отображение данных о местоположении, загруженных последними со смартфона.
<b>📶 НАСТРОЙКА КНОПКИ</b>	<p>Выберите действие, выполняемое функциональными кнопками, которым присвоена функция <b>БЕСПРОВОД.СВЯЗЬ</b>.</p> <ul style="list-style-type: none"> <li>• <b>✳ ПОРЯД. ПЕРЕД./СОПР.</b>: Кнопки могут использоваться для сопряжения и выбора изображений для передачи.</li> <li>• <b>📶 БЕСПРОВОДНАЯ СВЯЗЬ</b>: Кнопки могут использоваться для беспроводных подключений.</li> </ul>

## ИНФОРМАЦИЯ

Посмотрите MAC-адрес и Bluetooth-адрес фотокамеры.

## СБРОС НАСТР. БЕСПР. СВЯЗИ

Восстановите беспроводные настройки до их значений по умолчанию.

# Ярлыки

# 9

## Опции ярлыков

Настройте элементы управления фотокамеры в соответствии со своим стилем или условиями.

Часто используемые опции могут быть добавлены к меню **Q** или пользовательскому «моему» меню или назначены для кнопки **Fn** (функция) для прямого доступа:

- **Меню Q** (📖 213): Меню **Q** отображается путем нажатия кнопки **Q**. Используйте меню **Q** для просмотра или изменения параметров, выбранных для часто используемых пунктов меню.
- **«Мое меню»** (📖 220): Добавьте часто используемые опции в данное пользовательское меню, которое можно просматривать, нажав **MENU/OK** и выбрав вкладку **MY** («МОЕ МЕНЮ»).
- **Функциональные кнопки** (📖 216): Используйте функциональные кнопки для прямого доступа к выбранным функциям.

## Кнопка Q (быстрое меню)

Нажмите **Q** для быстрого доступа к выбранным опциям.

### Отображение быстрого меню

При настройках по умолчанию быстрое меню содержит указанные далее элементы:

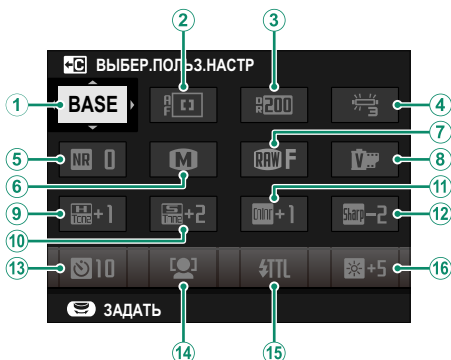

- |                     |                             |
|---------------------|-----------------------------|
| ① ВЫБЕР.ПОЛЬЗ.НАСТР | ⑨ ТОН СВЕТОВ                |
| ② РЕЖИМ АФ          | ⑩ ТОН ТЕНЕЙ                 |
| ③ ДИНАМИЧ. ДИАПАЗОН | ⑪ ЦВЕТ                      |
| ④ БАЛАНС БЕЛОГО     | ⑫ РЕЗКОСТЬ                  |
| ⑤ СНИЖЕНИЯ ШУМА     | ⑬ ТАЙМЕР                    |
| ⑥ РАЗМЕР ИЗОБР.     | ⑭ НАСТР. РАСПОЗН. ЛИЦ/ГЛАЗ  |
| ⑦ КАЧЕСТВО ИЗОБР.   | ⑮ НАСТРОЙКА ФУНКЦИИ ВСПЫШКИ |
| ⑧ МОДЕЛИРОВ. ПЛЕНКИ | ⑯ ЯРК.ВИДОИСК./ЖК           |

Быстрое меню отображает опции, выбранные в данный момент для элементов ②–⑯, которые можно изменить, как описано на стр. 215.

### ВЫБЕР.ПОЛЬЗ.НАСТР

Элемент **НАСТРОЙКИ КАЧЕСТВА ИЗОБРАЖЕНИЯ > ВЫБЕР.ПОЛЬЗ.НАСТР** (элемент ①) отображает текущий банк пользовательских настроек:

- **BASE**: Нет выбранного банка пользовательских настроек.
- **C 1–C7**: Выберите банк, чтобы отобразить сохраненные настройки с помощью опции **НАСТРОЙКИ КАЧЕСТВА ИЗОБРАЖЕНИЯ > РЕД/СОХР.ПОЛ.НАСТР**.
- **BASE – BASE**: Текущий банк пользовательских настроек.

## Просмотр и изменение настроек

- 1 Нажмите **Q**, чтобы отобразить быстрое меню во время съемки.

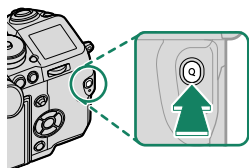

- 2 Воспользуйтесь селектором, чтобы выделить пункты, и поворачивайте задний диск управления, чтобы их изменить.

 Изменения не сохраняются в текущем банке настроек. Настройки, которые отличаются от настроек в текущем банке настроек (**C1–C7**), отображаются красным цветом.

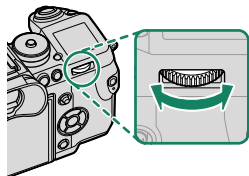
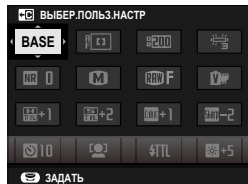

- 3 Нажмите **Q** для выхода после выполнения настроек.

 Быстрое меню также можно редактировать с помощью сенсорных элементов управления.



## Редактирование быстрого меню

Чтобы выбрать пункты, отображенные в быстром меню:

- 1 Нажмите и удерживайте кнопку **Q** во время съемки.

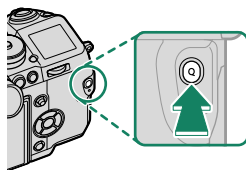



- 2 Отобразится текущее быстрое меню; используйте селектор, чтобы выделить пункт, который хотите изменить, и нажмите **MENU/OK**.
- 3 Выделите любой из следующих параметров и нажмите **MENU/OK** для его назначения выбранному положению.

- РАЗМЕР ИЗОБР.
- КАЧЕСТВО ИЗОБР.
- МОДЕЛИРОВ. ПЛЕНКИ\*
- ЭФФЕКТ ЗЕРНИСТОСТИ\*
- ДИНАМИЧ. ДИАПАЗОН\*
- ПРИОРИТЕТ ДИАПАЗОНА D
- БАЛАНС БЕЛОГО\*
- ТОН СВЕТОВ\*
- ТОН ТЕНЕЙ\*
- ЦВЕТ\*
- РЕЗКОСТЬ\*
- СНИЖЕНИЯ ШУМА\*
- ВЫБЕР.ПОЛЬЗ.НАСТР\*
- РЕЖИМ AF (РЕЖИМ AF ДЛЯ ВИДЕО)
- ПОЛЬЗ. НАСТР. АФ-Н
- НАСТР.РАСПОЗН.ЛИЦ/ГЛАЗ
- ПОМОЩЬ РУЧН.ФОК.
- РЕЖИМ СЕНСОРНОГО ЭКРАНА
- ТАЙМЕР
- ТИП ЗАТВОРА
- НАСТРОЙКА ФУНКЦИИ ВСПЫШКИ
- КОМПЕНСАЦ.ВСПЫШКИ
- РЕЖИМ ВИДЕО
- ВЫСОКОСК. ЗАП. FULL HD
- УМЕНЬШЕНИЕ МЕРЦАНИЯ
- НАСТР. УР. ВНУТР./ВНЕШ. МИКР.
- ЯРК.ВИДОИСК./ЖК
- ЦВЕТ EVF/LCD
- НЕТ КАТЕГОРИИ

\* Сохранено в банке пользовательских настроек.

 Выберите **НЕТ КАТЕГОРИИ**, чтобы не назначать никакой параметр для выбранного положения. Когда выбирается **ВЫБЕР. ПОЛЬЗ.НАСТР.**, текущие настройки показываются в быстром меню при помощи метки **BASE**.

 Быстрое меню также можно редактировать с помощью  **НАСТРОЙКА КНОПОК / ДИСКОВ > РЕД./СОХР. БЫСТР. МЕНЮ**.

## Кнопки Fn (функция)

Назначьте действие, которое будут выполнять функциональные кнопки, для быстрого доступа к выбранной функции.

Доступ к функциям, назначенным с **T-Fn1** по **T-Fn4**, можно получить, проведя по монитору.

Назначения по умолчанию следующие:

Кнопка Fn1

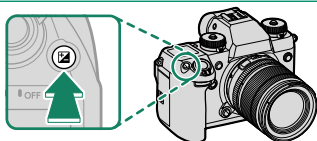

Экспокоррекция

Кнопка Fn2

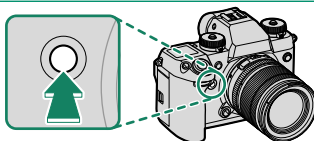

Настройки привода

Кнопка Fn3

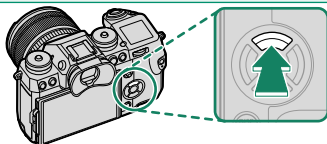

Режим AF

Кнопка Fn4

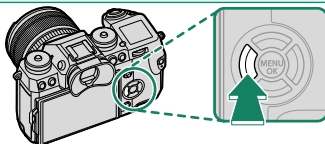

Моделирование пленки

Кнопка Fn5

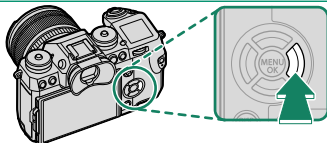

Баланс белого

Кнопка Fn6

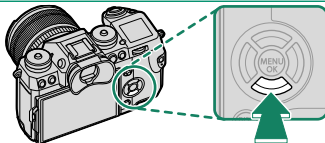

Эффективность

**T-Fn1 (провести вверх)**

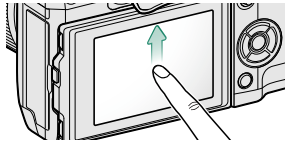

*Гистограмма*

**T-Fn2 (провести влево)**

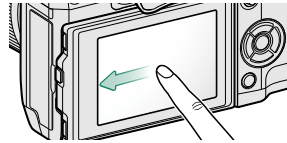

*Просм.гл.резк.*

**T-Fn3 (провести вправо)**

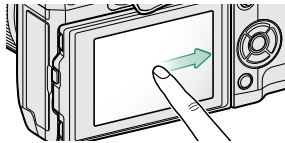

*Настр. ур. внутр./внеш. микр.*

**T-Fn4 (провести вниз)**

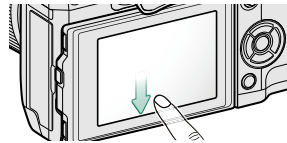

*Электронный уровень*

**Кнопка AE-L**

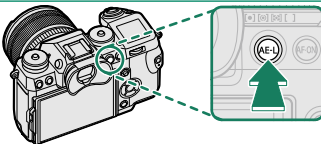

*Только блок аз*

**Кнопка AF-ON**

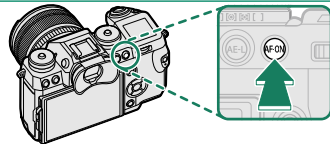

*AF-ON*

**Центр заднего диска управления**

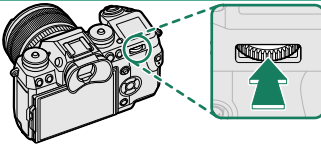

*Проверка фокуса*

## Назначение функций для функциональных кнопок

Для того, чтобы назначить функции кнопкам:

- 1 Нажмите и удерживайте кнопку **DISP/BACK** до тех пор, пока не появится меню выбора элемента управления.

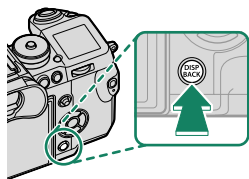

- 2 Выделите элемент управления и нажмите **MENU/OK**.
- 3 Выделите нужное действие и нажмите **MENU/OK**, чтобы присвоить ее выбранному элементу управления. Выберите из:

- ЭКСПОКОРРЕКЦИЯ
- РАЗМЕР ИЗОБР.
- КАЧЕСТВО ИЗОБР.
- RAW
- МОДЕЛИРОВ. ПЛЕНКИ
- ЭФФЕКТ ЗЕРНИСТОСТИ
- ДИНАМИЧ. ДИАПАЗОН
- ПРИОРИТЕТ ДИАПАЗОНА D
- БАЛАНС БЕЛОГО
- ВЫБЕР.ПОЛЪЗ.НАСТР
- ЗОНА ФОКУСИРОВКИ
- ПРОВЕРКА ФОКУСА
- БЫСТРЫЙ АФ
- ПОЛЪЗ. НАСТР. АФ-Н
- НАСТР. РАСПОЗН. ЛИЦ/ГЛАЗ
- НАСТРОЙКА ПРИВОДА
- ТАЙМЕР
- ТИП ЗАТВОРА
- АВТОНАСТРОЙКА ISO
- МУЛЬТИЭКСПОЗИЦИЯ
- БЕСПРОВ.СВЯЗЬ
- НАСТРОЙКА ФУНКЦИИ ВСПЫШКИ
- БЛОК TTL
- МОДЕЛИРУЮЩАЯ ПОДСВЕТКА
- ВЫСОКОСК. ЗАП. FULL HD
- УМЕНЬШЕНИЕ МЕРЦАНИЯ
- НАСТР. УР. ВНУТР./ВНЕШ. МИКР.
- ТИХОЕ УПРАВЛЕНИЕ ВИДЕО
- ПРОСМ.ГЛ.РЕЗК.
- ПРЕДВ.ПРОСМ.ЭКСП./БАЛ.БЕЛ.В РУЧ.РЕЖ.
- ИМ. ОПТИЧЕСКОГО ВИД-ТЕЛЯ
- ГИСТОГРАММА
- ЭЛЕКТРОННЫЙ УРОВЕНЬ
- ТОЛЬКО БЛОК АЭ
- ТОЛЬКО БЛОК АФ
- БЛОК АЭ/АФ
- АФ ВКЛ
- НАСТР. ДИАФРАГМЫ
- ЭФФЕКТИВНОСТЬ
- АВТ. ПЕРЕДАЧА ИЗОБРАЖЕНИЯ
- ВКЛ/ВЫКЛ Bluetooth
- ВОСПРОИЗВЕДЕНИЕ
- НЕТ КАТЕГОРИИ (управление отключено)



Назначения кнопок также можно выбрать с помощью

**FN НАСТРОЙКА КНОПОК / ДИСКОВ > НАСТР.(Fn) ФУНКЦ..** Селектору нельзя назначить более одной функции одновременно.

Функции **ЭКСПОКОРРЕКЦИЯ, ТОЛЬКО БЛОК АЭ, ТОЛЬКО БЛОК АФ, БЛОК АЭ/АФ** и **АФ ВКЛ** нельзя присвоить сенсорным функциональным кнопкам (**T-Fn1 – T-Fn4**).

## АФ ВКЛ

Если выбрана опция **АФ ВКЛ**, Вы можете нажать на элемент управления вместо удерживания кнопки затвора, нажатой наполовину.

## МОДЕЛИРУЮЩАЯ ПОДСВЕТКА

Если **МОДЕЛИРУЮЩАЯ ПОДСВЕТКА** выбирается, когда установлена совместимая устанавливаемая на башмак вспышка, то можно нажать элемент управления, чтобы вспышка сработала в тестовом режиме и проверить тени и т. п. (моделирующая вспышка).

## БЛОК TTL

Если выбран параметр **БЛОК TTL**, Вы можете нажать на элемент управления, чтобы заблокировать вспышку в соответствии с опцией, выбранной для **FN НАСТРОЙКА ВСПЫШКИ > РЕЖИМ БЛОКА TTL** (📖 135).

Доступ к индивидуальному меню, состоящему из наиболее часто используемых опций.

Чтобы отобразить опции съемки, нажмите **MENU/OK** на дисплее съемки и выберите вкладку **MY** (МОЕ МЕНЮ).

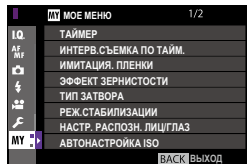

Вкладка **MY** доступна, только если опции предназначены для «МОЕ МЕНЮ».

## НАСТРОЙКИ МОЕГО МЕНЮ

Чтобы выбрать пункты, перечисленные во вкладке **MY** (МОЕ МЕНЮ):

- 1 Выделите **ПЛЬЗОВАТЕЛЬСКИЕ НАСТРОЙКИ > НАСТРОЙКИ МОЕГО МЕНЮ** во вкладке **НАСТРОЙКА** и нажмите **MENU/OK** для отображения опций справа.



- 2 Нажмите селектор вверх или вниз, чтобы выделить **ДОБАВИТЬ ДЕТАЛИ**, и нажмите **MENU/OK**. Опции, которые можно добавить к «Моему меню», будут выделены синим цветом.

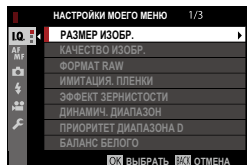

Опции, находящиеся в данный момент в «Моем меню», отмечаются галочками.

- 3 Выделите элемент и нажмите **MENU/OK**, чтобы добавить этот элемент в «Мое меню».

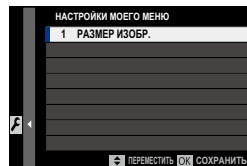

- 4 Нажмите **MENU/OK**, чтобы вернуться к дисплею редактирования.
- 5 Повторяйте шаги 3 и 4, пока все нужные элементы не будут добавлены.

 «Мое меню» может содержать до 16 элементов.

#### Редактирование «МОЕ МЕНЮ»

Чтобы изменить порядок элементов или удалить элементы, в шаге 1 выберите **КЛАССИФИЦИР. ДЕТАЛИ** или **УДАЛИТЬ ДЕТАЛИ**.





# Периферийные устройства и дополнительные принадлежности

## Внешние вспышки

Вспышки можно устанавливать на горячий башмак или подключать через разъем синхронизации.

Дополнительные внешние вспышки более мощные, чем EF-X8, входящая в комплект поставки фотокамеры. Некоторые поддерживают высокоскоростную синхронизацию (FP) и могут использоваться со скоростями затвора, которые короче скорости синхронизации, в то время как другие могут работать как ведущие вспышки, управляющие удаленными вспышками посредством оптического беспроводного управления вспышкой.

### Удаление эффекта красных глаз

Удаление эффекта красных глаз доступно, если выбран параметр, отличный от **ОТКЛ**, для **[F] НАСТРОЙКА ВСПЫШКИ > УДАЛ.ЭФ.КРАСН.ГЛАЗ**, а параметр «ЛИЦО ВКЛ» выбран для **[M] НАСТРОЙКА АФ/МФ > НАСТР. РАСПОЗН. ЛИЦ/ГЛАЗ**. Функция удаления эффекта красных глаз уменьшает проявление «эффекта красных глаз», вызываемого отражением света вспышки от сетчатки глаза объекта.

## Использование внешней вспышки

Для регулировки настроек вспышки, установленной на горячий башмак или подключенной посредством разъема синхронизации:

1 Подключите вспышку к фотокамере.

2 В режиме съемки выберите **НАСТРОЙКА ФУНКЦИИ ВСПЫШКИ** во вкладке меню **f** (**НАСТРОЙКА ВСПЫШКИ**). Доступные параметры различаются в зависимости от вспышки.

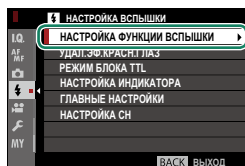

Меню	Описание	
<b>ПОСТАВЛЯЕМАЯ ВСПЫШКА</b>	Отображается, когда входящая в комплект вспышка EF-X8 установлена на горячий башмак и поднята.	92
<b>РАЗЪЕМ СИНХРОНИЗАЦИИ</b>	Отрегулируйте настройки вспышек, подключенных через разъем синхронизации. <b>РАЗЪЕМ СИНХРОНИЗАЦИИ</b> отображается, если EF-X8 опущена или вспышки нет, или на горячий башмак установлена несовместимая вспышка.	227
<b>ВСПЫШКА, МОНТИРУЕМАЯ В БАШМАК</b>	Отображается, когда дополнительная вспышка установлена на горячий башмак и включена.	228
<b>ГЛАВНЫЙ (ОПТИЧЕСКИЙ)</b>	Отображается, если дополнительная вспышка, работающая как ведущая вспышка для оптического беспроводного управления удаленной вспышкой от FUJIFILM, подключена и включена.	231

3 Выделите элементы, используя селектор, и поверните задний диск управления, чтобы изменить выделенную настройку.

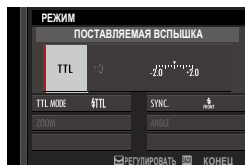

4 Нажмите **DISP/BACK**, чтобы изменения вступили в силу.

## ПОСТАВЛЯЕМАЯ ВСПЫШКА

См. раздел «Фотосъемка со вспышкой» ( 92) для получения информации об использовании входящей в комплект вспышки EF-X8, устанавливаемой на башмак.

## РАЗЪЕМ СИНХРОНИЗАЦИИ

Отрегулируйте настройки вспышек, подключенных через разъем синхронизации. **РАЗЪЕМ СИНХРОНИЗАЦИИ** отображается, если EF-X8 опущена или вспышки нет, или на горячий башмак установлена несовместимая вспышка.

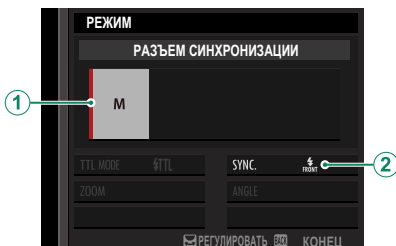

Настройка	Описание
① Режим управления вспышкой	<p>Выберите одну из следующих опций:</p> <ul style="list-style-type: none"> <li>• <b>M</b>: Запускающий сигнал передается от контактов X горячего башмака, когда сделан снимок. Выберите выдержку длиннее, чем скорость синхронизации; могут потребоваться даже более длительные выдержки, если устройство использует длительные вспышки или имеет медленное время реагирования.</li> <li>• <b>OFF (ОТКЛ)</b>: Запускающий сигнал отключен.</li> </ul>
② Синхронизация	<p>Выберите, будет ли вспышка срабатывать сразу после открытия затвора (<b>FRONT</b> / <b>1-Я ШТОРКА</b>) или непосредственно перед его закрытием (<b>REAR</b> / <b>2-Я ШТОРКА</b>). <b>1-Я ШТОРКА</b> рекомендуется в большинстве случаев.</p>

### Разъем синхронизации

Используйте разъем синхронизации для подключения вспышек, для которых требуется кабель синхронизации.

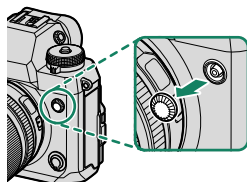

## ВСПЫШКА, МОНТИРУЕМАЯ В БАШМАК

Указанные далее опции доступны, когда устанавливается и включается дополнительная устанавливаемая на башмак вспышка.

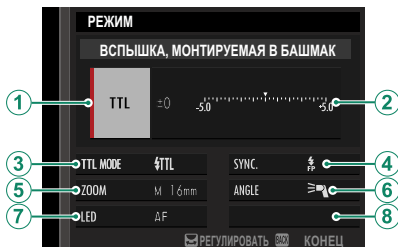

Настройка	Описание
① Режим управления вспышкой	<p>Режим управления вспышкой, выбранный на вспышке. Это в некоторых случаях можно регулировать с помощью фотокамеры; доступные параметры зависят от вспышки.</p> <ul style="list-style-type: none"><li>• <b>TTL</b>: Режим TTL. Отрегулируйте коррекцию вспышки (②).</li><li>• <b>M</b>: Вспышка срабатывает с выбранной мощностью, независимо от яркости объекта или настроек фотокамеры. Мощность в некоторых случаях можно регулировать с фотокамеры (②).</li><li>• <b>MULTI</b>: Многократная вспышка. Совместимые устанавливаемые на горячий башмак вспышки будут срабатывать несколько раз при съемке каждого кадра.</li><li>• <b>OFF (откл)</b>: Вспышка не срабатывает. Некоторые вспышки можно выключить с помощью фотокамеры.</li></ul>

Настройка	Описание
<p>② Коррекция/мощность вспышки</p>	<p>Доступные параметры различаются в зависимости от режима управления вспышкой.</p> <ul style="list-style-type: none"> <li>• <b>TTL</b>: Отрегулируйте коррекцию вспышки (полное значение может не быть применимо, если превышены пределы системы управления вспышкой). В случае с EF-X20, EF-20 и EF-42 выбранное значение добавляется к значению, выбранному вспышкой.</li> <li>• <b>M/MULTI</b>: Отрегулируйте мощность вспышки (только совместимые устройства). Выберите из значений, выраженных в долях полной мощности, с <math>\frac{1}{4}</math> (режим <b>M</b>) или <math>\frac{1}{4}</math> (<b>MULTI</b>) по <math>\frac{1}{512}</math> с шагами, эквивалентными <math>\frac{1}{3}</math> EV. Желаемые результаты могут не быть достигнуты при низких значениях, если они превышают пределы системы управления вспышкой; сделайте пробный снимок и проверьте результат.</li> </ul>
<p>③ Режим вспышки (TTL)</p>	<p>Выберите режим вспышки для управления вспышкой TTL. Доступные параметры различаются в зависимости от режима съемки (<b>P</b>, <b>S</b>, <b>A</b> или <b>M</b>).</p> <ul style="list-style-type: none"> <li>• <b>☑ AUTO (АВТОВСПЫШКА)</b>: Вспышка срабатывает только при необходимости; уровень вспышки регулируется в соответствии с яркостью объекта. При нажатии кнопки спуска затвора наполовину отображается символ , что означает, что при фотосъемке сработает вспышка.</li> <li>• <b>☑ TTL (СТАНДАРТ)</b>: Вспышка срабатывает при каждом снимке, если возможно; уровень вспышки регулируется в зависимости от яркости объекта. Вспышка не сработает, если она не заряжена полностью, когда затвор спущен.</li> <li>• <b>☑ TTL SLOW (МЕДЛЕННАЯ СИНХРОНИЗАЦИЯ)</b>: Комбинируйте вспышку с высокими скоростями затвора при съемке портретов на фоне ночного пейзажа. Вспышка не сработает, если она не заряжена полностью, когда затвор спущен.</li> </ul>
<p>④ Синхронизация</p>	<p>Управление синхронизацией вспышки.</p> <ul style="list-style-type: none"> <li>• <b>FRONT (1-Я ШТОРКА)</b>: Вспышка срабатывает сразу после открытия затвора (как правило, является наилучшим выбором).</li> <li>• <b>REAR (2-Я ШТОРКА)</b>: Вспышка срабатывает непосредственно перед закрытием затвора.</li> <li>• <b>FRONT (АВТО FP(HSS))</b>: Высокоскоростная синхронизация (только совместимые устройства). Фотокамера автоматически задействует высокоскоростную синхронизацию передней шторки со скоростями затвора, которые превышают скорость синхронизации вспышки. Эквивалентно настройке <b>1-Я ШТОРКА</b>, когда <b>MULTI</b> выбрано для режима управления вспышкой.</li> </ul>

Настройка	Описание
⑤ Масштабирование	Угол освещения (охват вспышки) для устройств, поддерживающих зуммирование вспышки. Некоторые устройства позволяют выполнять регулировки с помощью фотокамеры. Если выбран параметр <b>АВТО</b> , масштабирование будет автоматически регулироваться, чтобы соответствовать охвату фокусного расстояния объектива.
⑥ Освещение	Если устройство поддерживает эту функцию, выберите из следующего: <ul style="list-style-type: none"> <li>•  (<b>ПРИОР. ПИТАНИЯ ВСПЫШКИ</b>): Усильте диапазон, слегка уменьшив охват.</li> <li>•  (<b>СТАНДАРТ</b>): Охват должен соответствовать углу снимка.</li> <li>•  (<b>ПРИОР. РАВНОМЕР. ПОКРЫТИЯ</b>): Слегка увеличьте охват для более ровного освещения.</li> </ul>
⑦ Светодиод	Выберите, каким образом встроенный светодиод работает во время фотосъемки (только совместимые устройства): в виде блика (  /БЛИК), в качестве вспомогательной подсветки АФ ( <b>АФ/ПОМОЩЬ АФ</b> ) или и как блик, и как вспомогательная подсветка АФ (  /ПОМОЩЬ АФ + БЛИК). Выберите <b>OFF</b> для отключения светодиода во время фотосъемки.
⑦ Количество вспышек *	Выберите количество срабатываний вспышки при каждом нажатии спуска затвора в режиме <b>MULTI</b> .
⑧ Частота *	Выберите частоту, с которой вспышка срабатывает в режиме <b>MULTI</b> .

\* Полное значение может не применяться, если превышены пределы системы управления вспышкой.



## ГЛАВНЫЙ(ОПТИЧЕСКИЙ)

Опции будут отображаться, если устройство в данный момент работает как ведущая вспышка для оптического беспроводного управления удаленной вспышкой FUJIFILM.

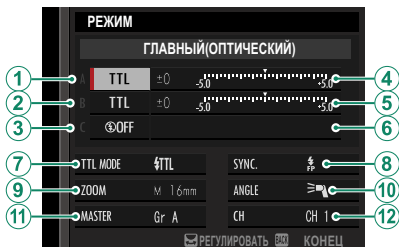

Ведущие и удаленные устройства можно разделить на три группы (А, В и С), а режим и уровень вспышки регулируются отдельно для каждой группы. Для соединения между устройствами доступны четыре канала; отдельные каналы можно использовать для различных систем вспышки или для предотвращения помех при работе нескольких систем в непосредственной близости.

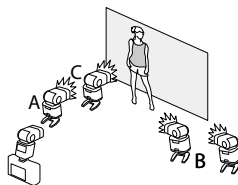

Настройка	Описание
<p>① Режим управления вспышкой (группа А)</p>	<p>Выберите режимы управления вспышкой для групп А, В и С. <b>TTL%</b> доступно только для групп А и В.</p> <ul style="list-style-type: none"> <li>• <b>TTL</b>: Вспышки в группе срабатывают в режиме TTL. Коррекцию вспышки можно регулировать отдельно для каждой группы.</li> </ul>
<p>② Режим управления вспышкой (группа В)</p>	<ul style="list-style-type: none"> <li>• <b>TTL%</b>: Если <b>TTL%</b> выбирается либо для группы А, либо группы В, то можно указать мощность выбранной группы в виде процентов от другой группы и отрегулировать общую коррекцию вспышки для обеих групп.</li> <li>• <b>M</b>: В режиме <b>M</b> вспышки срабатывают в группе с выбранной мощностью (выраженной в виде доли от полной мощности), независимо от яркости объекта или настроек фотокамеры.</li> </ul>
<p>③ Режим управления вспышкой (группа С)</p>	<ul style="list-style-type: none"> <li>• <b>MULTI</b>: Выбор <b>MULTI</b> для любой группы устанавливает для всех вспышек во всех группах режим многократной вспышки. Все вспышки будут срабатывать несколько раз при каждом снимке.</li> <li>• <b>OFF (ОТКЛ)</b>: Если выбран параметр <b>OFF</b>, вспышки в группе не сработают.</li> </ul>
<p>④ Коррекция/мощность вспышки (группа А)</p>	<p>Отрегулируйте уровень вспышки для выбранной группы согласно опции, выбранной для режима управления вспышкой. Имейте в виду, что полное значение может не быть применимо, если превышены пределы системы управления вспышкой.</p>
<p>⑤ Коррекция/мощность вспышки (группа В)</p>	<ul style="list-style-type: none"> <li>• <b>TTL</b>: Отрегулируйте коррекцию вспышки.</li> </ul>
<p>⑥ Коррекция/мощность вспышки (группа С)</p>	<ul style="list-style-type: none"> <li>• <b>M/MULTI</b>: Отрегулируйте мощность вспышки.</li> <li>• <b>TTL%</b>: Выберите баланс между группами А и В и отрегулируйте общую коррекцию вспышки.</li> </ul>

Настройка	Описание
<p>7 Режим вспышки (TTL)</p>	<p>Выберите режим вспышки для управления вспышкой TTL. Доступные параметры различаются в зависимости от режима съемки (<b>P</b>, <b>S</b>, <b>A</b> или <b>M</b>).</p> <ul style="list-style-type: none"> <li>  <b>(АВТОВСПЫШКА)</b>: Вспышка срабатывает только при необходимости; уровень вспышки регулируется в соответствии с яркостью объекта. При нажатии кнопки спуска затвора наполовину отображается символ , что означает, что при фотосъемке сработает вспышка.         </li> <li>  <b>(СТАНДАРТ)</b>: Вспышка срабатывает при каждом снимке, если возможно; уровень вспышки регулируется в зависимости от яркости объекта. Вспышка не сработает, если она не заряжена полностью, когда затвор спущен.         </li> <li>  <b>(МЕДЛЕННАЯ СИНХРОНИЗАЦИЯ)</b>: Комбинируйте вспышку с высокими скоростями затвора при съемке портретов на фоне ночного пейзажа. Вспышка не сработает, если она не заряжена полностью, когда затвор спущен.         </li> </ul>
<p>8 Синхронизация</p>	<p>Управление синхронизацией вспышки.</p> <ul style="list-style-type: none"> <li>  <b>(1-Я ШТОРКА)</b>: Вспышка срабатывает сразу после открытия затвора (как правило, является наилучшим выбором).         </li> <li>  <b>(2-Я ШТОРКА)</b>: Вспышка срабатывает непосредственно перед закрытием затвора.         </li> <li>  <b>(АВТО FP(HSS))</b>: Высокоскоростная синхронизация (только совместимые устройства). Фотокамера автоматически задействует высокоскоростную синхронизацию передней шторки со скоростями затвора, которые превышают скорость синхронизации вспышки. Эквивалентно настройке <b>1-Я ШТОРКА</b>, когда <b>MULTI</b> выбрано для режима управления вспышкой.         </li> </ul>
<p>9 Масштабирование</p>	<p>Угол освещения (охват вспышки) для устройств, поддерживающих зуммирование вспышки. Некоторые устройства позволяют выполнять регулировки с помощью фотокамеры. Если выбран параметр <b>АВТО</b>, масштабирование будет автоматически регулироваться, чтобы соответствовать охвату фокусного расстояния объектива.</p>

Настройка	Описание
⑩ Освещение	<p>Если устройство поддерживает эту функцию, выберите из следующего:</p> <ul style="list-style-type: none"> <li>•  (ПРИОР. ПИТАНИЯ ВСПЫШКИ): Усильте диапазон, слегка уменьшив охват.</li> <li>•  (СТАНДАРТ): Охват должен соответствовать углу снимка.</li> <li>•  (ПРИОР. РАВНОМЕР. ПОКРЫТИЯ): Слегка увеличьте охват для более ровного освещения.</li> </ul>
⑪ Ведущий	<p>Назначьте ведущую вспышку группе А (<b>Кл А</b>), В (<b>Кл В</b>) или С (<b>Кл С</b>). Если выбирается <b>OFF</b>, то мощность от ведущей вспышки будет удерживаться на уровне, не влияющем на окончательное изображение. Доступно только, если вспышка установлена на горячий башмак фотокамеры в качестве ведущей вспышки для оптического беспроводного управления удаленной вспышкой FUJIFILM в режиме <b>TTL</b>, <b>TTL%</b> или <b>M</b>.</p>
⑪ Количество вспышек	<p>Выберите количество срабатываний вспышки при каждом нажатии спуска затвора в режиме <b>MULTI</b>.</p>
⑫ Канал	<p>Выберите канал, используемый ведущей вспышкой для соединения с удаленными вспышками. Отдельные каналы могут использоваться для различных систем вспышек или для предотвращения помех, когда в непосредственной близости работают несколько систем.</p>
⑫ Частота	<p>Выберите частоту, с которой вспышка срабатывает в режиме <b>MULTI</b>.</p>

## Вертикальные ручки усилителя мощности

Вертикальную ручку усилителя мощности VPB-XH1 можно использовать в дополнение к батарее фотокамеры или при удерживании фотокамеры в повернутом положении для съемки в портретной («вертикальной») ориентации.

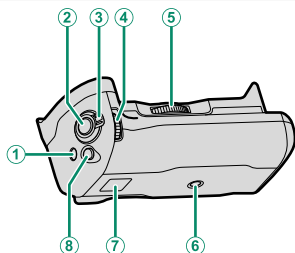

- ① Кнопка **Q** (быстрое меню)
- ② Кнопка спуска затвора
- ③ Блокировка управления
- ④ Передний диск управления/кнопка выбора функции
- ⑤ Регулятор стопорного винта
- ⑥ Гнездо штатива
- ⑦ Проушина для ремня фотокамеры
- ⑧ Кнопка **Fn1** (функция 1)

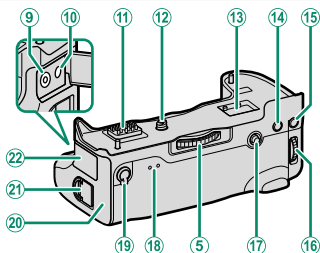



- ⑨ Отсек для крышки разъемов, поставляемой с фотокамерой
- ⑩ Кнопка **AF-ON**
- ⑪ Кнопка **AE-L**
- ⑫ Задний диск управления/кнопка вспомогательной фокусировки
- ⑬ Регулятор фокусировки (ручка фокусировки)
- ⑭ Индикаторы
- ⑮ Селектор производительности
- ⑯ Лоток для батарей
- ⑰ Защелка крышки батарейного отсека
- ⑱ Крышка разъема

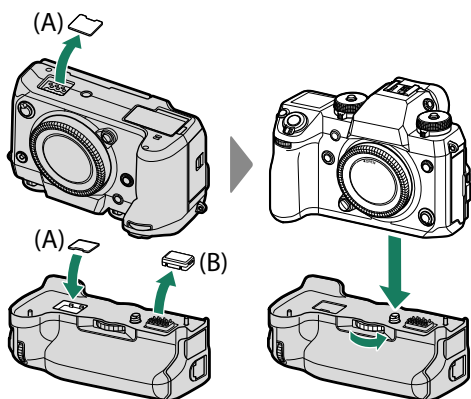

Все элементы управления выполняют ту же функцию, что и соответствующие элементы управления на фотокамере.

## Прикрепление ручки усилителя мощности



 Перед установкой или снятием ручки усилителя мощности убедитесь, что фотокамера выключена. Крышку контакта для вертикальной ручки усилителя мощности (A) фотокамеры можно хранить внутри ручки. Храните крышку контакта ручки (B) в надежном месте, когда она не используется.

 Полностью затяните стопорную винтовую ручку после прикрепления ручки. После снятия ручки установите обратно крышку контакта ручки (A) и крышку контакта (B). Не прикасайтесь к контактам.

Ручка не является водонепроницаемой, поэтому необходимо соблюдать осторожность для предотвращения попадания грязи, пыли, воды, вредных газов, соли и других посторонних веществ. Не кладите ручку на мокрые поверхности. Перед использованием проверьте, что батарейный лоток и крышка батарейного отсека полностью закрыты.

## Установка и извлечение батарей

Вставьте батареи, как показано ниже.

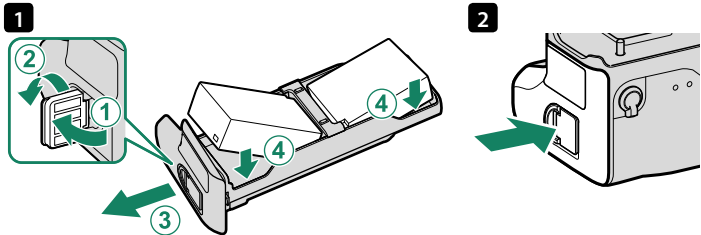

Батареи можно снять, как показано ниже.

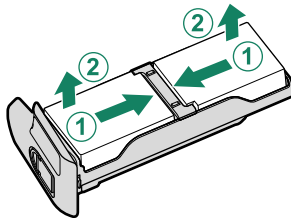

 Устанавливайте только батареи NP-W126S. Перед заменой батарей убедитесь, что фотокамера выключена.

### Уров. заряда батарей

Когда VPB-XH1 подключена, дисплей уровня заряда батареи фотокамеры показывает уровень заряда батареи и уровень батарей, вставленных в VPB-XH1. Когда полный набор батарей вставлен в фотокамеру и VPB-XH1, левая батарея в VPB-XH1 (1) будет использоваться до тех пор, пока не разрядится, после чего будет использоваться правая батарея (2) и, в последнюю очередь, батарея фотокамеры (3).

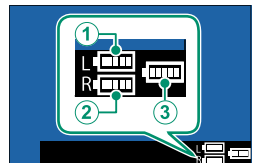

## Использование VPB-XH1

После установки ручки усилителя мощности селектор эффективности можно использовать для улучшения реагирования затвора и увеличения частоты следования кадров в непрерывном режиме (режиме серийной съемки).

Положение	Максимальная частота кадров*	Отставание спуска
<b>BOOST</b> (Форсир)	11 к/с <sup>†</sup>	45 мс <sup>†</sup>
<b>NORMAL</b> (Нормальн)	8,0 к/с	50 мс

\* Независимо от выбранного варианта с помощью селектора эффективности, максимальная частота кадров с электронным затвором равна 14 к/с.

† Требуется по крайней мере две батареи с некоторым количеством оставшегося заряда, или если подключен адаптер питания переменного тока, батарея с некоторым количеством оставшегося заряда, вставленная в фотокамеру. Максимальная частота кадров, если эти условия не соблюдены, равна 8,0 к/с.

 Запись видеороликов, длительные экспозиции или серийная или интервальная фотосъемка с использованием таймера могут завершиться неожиданно в зависимости от уровня заряда батареи или температуры.

 Селектор эффективности имеет приоритет над опцией, выбранной для **УПР-Е ПИТАНИЕМ > ЭФФЕКТИВНОСТЬ**.



## Зарядка батарей

Батареи в VPB-XH1 можно заряжать, когда фотокамера выключена или ручка удалена с фотокамеры. Подключите прилагаемый адаптер питания AC-9VS переменного тока ручки к входному разъему 9 В постоянного тока. Контрольные лампочки загорятся зеленым во время зарядки батарей; индикатор слева показывает состояние батареи слева, индикатор справа - состояние батареи справа.

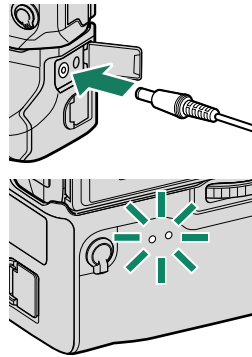

Индикатор	Состояние батареи
Откл	Зарядка закончена
Вкл	Идет зарядка
Мигает	Неполадки зарядки

**!** Батареи заряжаются одновременно; зарядка занимает около двух часов. Батареи не будут заряжаться, пока фотокамера включена, но питание будет подаваться на фотокамеру. Для получения дополнительной информации см. стр. 30 и 262.

Используйте только прилагаемый адаптер питания переменного тока.

### Использование адаптера питания AC-9VS

Подключите кабель питания к адаптеру AC-9VS и вставьте его в розетку.

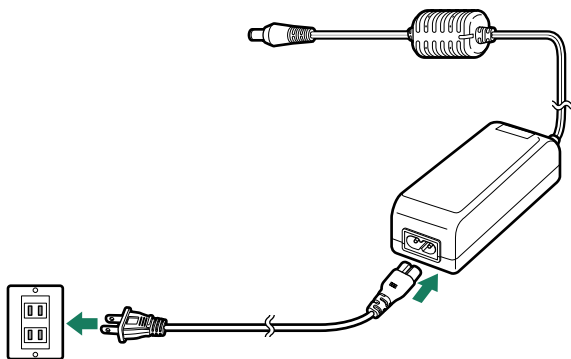

**!** Входящий в комплект кабель питания предназначен исключительно для использования с AC-9VS. Не используйте адаптер с другими кабелями или кабель с другими устройствами.

# 11

## Соединения

## Выход HDMI

Дисплей съемки и воспроизведения фотокамеры можно вывести на устройства HDMI.

### Подключение к HDMI-устройствам

Подключите фотокамеру к телевизору или другим HDMI-устройствам, используя HDMI-кабель сторонних производителей.

- 1 Выключите фотокамеру.
- 2 Подсоедините кабель, как показано ниже, убедившись в том, что разъемы вставлены до упора.

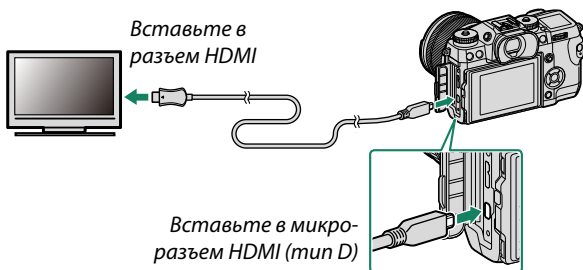

⚠ Используйте HDMI-кабель длиной не более 1,5 м.

- 3 Настройте устройство для ввода HDMI как описано в документации, прилагаемой к устройству.
- 4 Включите фотокамеру. Теперь Вы можете делать снимки и воспроизводить их, просматривая на телевизоре, и сохранять снимки в устройстве HDMI.

⚠ Кабель USB не может быть использован, когда подключен кабель HDMI.

## Съемка

Делайте снимки и записывайте видеоролики, просматривая сюжет через объектив фотокамеры и сохраняя отснятые кадры в устройстве HDMI.



Эта функция может быть использована для сохранения видео формата 4K и Full HD на регистратор HDMI.

## Воспроизведение

Чтобы начать воспроизведение, нажмите кнопку фотокамеры . Дисплей фотокамеры выключается, и фотографии и видеосфрагменты выводятся на устройство HDMI. Имейте в виду, что регуляторы громкости фотокамеры не влияют на звук, воспроизводимый телевизором; для регулировки громкости воспользуйтесь регуляторами громкости телевизора.



Некоторые телевизоры могут в течение короткого времени отображать черный экран в начале воспроизведения видео.

## Беспроводная передача

Подсоединитесь к беспроводной сети и подключайтесь к компьютерам, смартфонам или планшетным компьютерам. Для получения дополнительной информации посетите:

<http://fujifilm-dsc.com/wifi/>

### Подключение к смартфонам и планшетам: FUJIFILM Camera Remote

Установите новейшую версию приложения FUJIFILM Camera Remote на смартфон или планшет для подключения к фотокамере через Bluetooth или беспроводную сеть LAN.

#### FUJIFILM Camera Remote

Для загрузки и получения другой информации посетите:

[http://app.fujifilm-dsc.com/en/camera\\_remote/](http://app.fujifilm-dsc.com/en/camera_remote/)

### Смартфоны и планшеты: Сопряжение по Bluetooth®

Используйте **НАСТРОЙКА СОЕДИНЕНИЯ** > **НАСТРОЙКИ Bluetooth** > **РЕГИСТРАЦИЯ СОПРЯЖЕНИЯ** для сопряжения фотокамеры со смартфонами или планшетами. Сопряжение предлагает простой способ загрузки фотографий с фотокамеры.



 Фотографии загружаются через беспроводное соединение.

## Смартфоны и планшеты: беспроводная сеть LAN

Используйте параметры **БЕСПРОВОДНАЯ СВЯЗЬ** в **НАСТРОЙКА СЪЕМКИ** или меню просмотра для подключения к смартфону или планшету через беспроводную сеть LAN. После выполнения подключения можно просматривать изображения на фотокамере, загружать выбранные изображения, удаленно управлять фотокамерой или копировать данные о местоположении на фотокамеру.



## Копирование снимков на компьютер: PC AutoSave

Установите новейшую версию FUJIFILM PC AutoSave на компьютер для загрузки изображений с фотокамеры через беспроводные сети.

### FUJIFILM PC AutoSave

Для загрузки и получения другой информации посетите:

[http://app.fujifilm-dsc.com/en/pc\\_autosave/](http://app.fujifilm-dsc.com/en/pc_autosave/)

## Компьютеры: Беспроводные соединения

Вы можете загружать снимки с фотокамеры с помощью параметра **АВТОСОХР. НА ПК** в меню воспроизведения.



## Привязанная съемка: FUJIFILM X Acquire/FUJIFILM Tether Shooting Plug-in/Hyper-Utility Software HS-V5

FUJIFILM X Acquire, FUJIFILM Tether Shooting Plug-in и Hyper-Utility Software HS-V5 можно использовать для привязанной съемки. Перед продолжением выберите **ФИКСИРОВАННАЯ БЕСПРОВОДНАЯ СЪЕМКА «НА ПРИВЯЗИ»**

для **НАСТРОЙКА СОЕДИНЕНИЯ > РЕЖИМ ПОДКЛЮЧЕНИЯ К ПК** в меню фотокамеры. Для получения дополнительной информации посетите следующий веб-сайт:

<http://app.fujifilm-dsc.com/en/#tether>

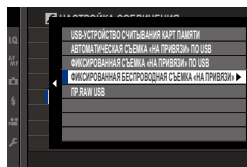

Дополнительную информацию о FUJIFILM X Acquire, FUJIFILM Tether Shooting Plug-in и Hyper-Utility Software HS-V5 см. в разделе «Программное обеспечение от FUJIFILM» (258).







## Подключение к компьютеру через USB

Подключение фотокамеры к компьютеру для загрузки изображений или для удаленной съемки.

 Прежде чем загружать снимки или делать снимки удаленно, подключите фотокамеру к компьютеру и убедитесь, что она функционирует нормально.

- 1 Найдите карту памяти, содержащую изображения, которые хотите скопировать на компьютер, и вставьте карту памяти в фотокамеру.

 Сбой питания в ходе передачи может привести к потере данных или повреждению карты памяти. Перед подключением фотокамеры вставьте в нее новую или полностью заряженную батарею.

- 2 Настройте параметры в зависимости от того, будете ли Вы использовать фотокамеру для привязанной съемки ( 250), копирования изображений на компьютер ( 250) или создания JPEG-копий снимков формата RAW ( 251).

- 3 Выключите фотокамеру и подключите кабель USB 3.0 или 2.0 сторонних производителей (можно использовать любой тип), убедившись, что разъемы полностью вставлены.

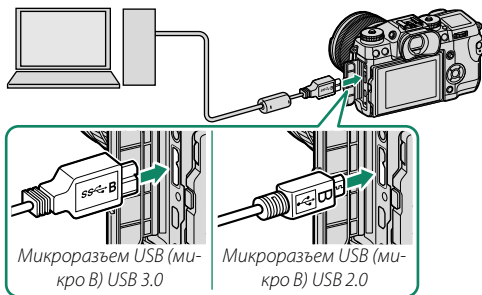

 Используйте кабель USB 3.0 для более высокой скорости с компьютерами, которые поддерживают USB 3.0.

- 4 Включите фотокамеру.
- 5 Скопируйте изображения на компьютер. Во время привязной съемки Вы можете копировать снимки с помощью программного обеспечения привязной съемки, такого как FUJIFILM Tethered Shooting Plug-in PRO. В противном случае Вы можете использовать MyFinePix Studio или приложения, предоставляемые Вашей операционной системой.
- 6 Когда передача завершена, выключите фотокамеру и отсоединить кабель USB.

#### Защитное приспособление кабеля

Защитное приспособление кабеля предотвращает случайное отсоединение USB-кабелей и т.д. Для использования защитного приспособления кабеля:

- 1 Прикрепите защитное приспособление, как показано на рисунке, и затяните стопорный винт.
- 2 Подключите кабель и протяните его через разъем, как показано на рисунке.

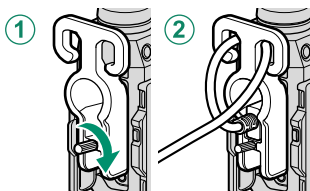

 При наличии большого количества изображений на установленной карте памяти программа может запускаться с задержкой, а также у Вас могут возникнуть проблемы с импортом и сохранением изображений. Используйте устройство чтения карт памяти для передачи изображений.

Кабель USB должен быть длиной не более 1,5 м и подходить для передачи данных. Подключайте фотокамеру непосредственно к компьютеру; не используйте концентратор USB или клавиатуру.

Прежде чем выключить камеру или отсоединить USB-кабель, убедитесь в том, что сообщение на компьютере о процессе копирования снимков исчезло и индикатор на фотокамере погас или загорелся зеленым (если количество копируемых снимков очень велико, передача данных может продолжаться после исчезновения сообщения на дисплее компьютера). Несоблюдение данной меры предосторожности может привести к потере данных или повреждению карты памяти.

Перед установкой или извлечением карт памяти отсоединяйте фотокамеру от компьютера.

В некоторых случаях может быть невозможным доступ к снимкам, сохраненным на сетевом сервере с использованием программного обеспечения, тем же способом, что и на отдельном компьютере.

При использовании услуг, которые требуют подключения к сети Интернет, все расходы, связанные с услугами телефонной компании или провайдера Интернет, оплачивает пользователь.

## Привязная съемка: FUJIFILM X Acquire/FUJIFILM Tether Shooting Plug-in/Hyper-Utility Software HS-V

FUJIFILM X Acquire, FUJIFILM Tether Shooting Plug-in и Hyper-Utility Software HS-V5 можно использовать для привязанной съемки. Перед продолжением выберите **АВТОМАТИЧЕСКАЯ СЪЕМКА «НА ПРИВЯЗИ» ПО USB** или **ФИКСИРОВАННАЯ СЪЕМКА «НА ПРИВЯЗИ» ПО USB** для

**НАСТРОЙКА СОЕДИНЕНИЯ > РЕЖИМ ПОДКЛЮЧЕНИЯ К ПК** в меню фотокамеры. Для получения дополнительной информации посетите следующий веб-сайт:

<http://app.fujifilm-dsc.com/en/#tether>

 Дополнительную информацию о FUJIFILM X Acquire, FUJIFILM Tether Shooting Plug-in и Hyper-Utility Software HS-V5 см. в разделе «Программное обеспечение от FUJIFILM» (📖 258).

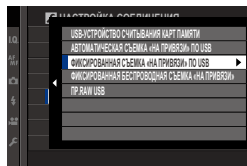

## Копирование изображений на компьютер

Перед копированием изображений на компьютер выберите **USB-УСТРОЙСТВО СЧИТЫВАНИЯ КАРТ ПАМЯТИ** для

**НАСТРОЙКА СОЕДИНЕНИЯ > РЕЖИМ ПОДКЛЮЧЕНИЯ К ПК**. Программное обеспечение, которое можно использовать для копирования изображений, зависит от операционной системы Вашего компьютера.

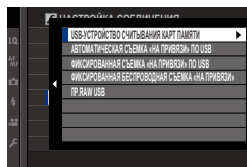

### Windows

Используйте MyFinePix Studio для копирования снимков на Ваш компьютер, где их можно сохранить, просмотреть, организовать и распечатать. См. раздел «Программное обеспечение от FUJIFILM» (📖 258) для получения более подробной информации.

### Mac OS X/macOS

Снимки можно копировать на Ваш компьютер, используя Захват изображения (поставляется с Вашим компьютером) или другое программное обеспечение.

## Создание JPEG-копий RAW-изображений: FUJIFILM X RAW STUDIO

FUJIFILM X RAW STUDIO можно использовать для создания JPEG-копий изображений в формате RAW. Перед продолжением выберите **PR.RAW USB** для **НАСТРОЙКА СОЕДИНЕНИЯ > РЕЖИМ ПОДКЛЮЧЕНИЯ К ПК** в меню фотокамеры.

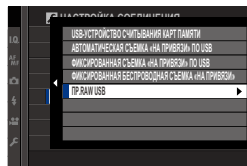

 Дополнительную информацию о FUJIFILM X RAW STUDIO см. в разделе «Программное обеспечение от FUJIFILM» (📖 258).

## Принтеры instax SHARE

Печатайте фотографии с Вашей цифровой фотокамеры на принтерах instax SHARE.

### Установка соединения

Выберите **НАСТРОЙКА СОЕДИНЕНИЯ > НАСТ.ПОДК.ПРИНТ. instax** и введите имя принтера instax SHARE (SSID) и пароль.

#### Имя принтера (SSID) и пароль

Имя принтера (SSID) можно найти в нижней части принтера; пароль по умолчанию — «1111». Если Вы уже выбрали другой пароль для печати со смартфона, то введите его.

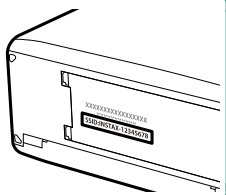

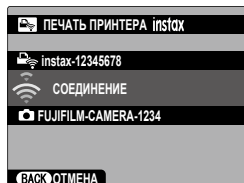

## Печать снимков

- 1 Включите принтер.
- 2 Выберите  **МЕНЮ**  
**ВОСПРОИЗВЕДЕНИЯ > ПЕЧАТЬ**  
**ПРИНТЕРА instax.** Фотокамера под-  
ключится к принтеру.

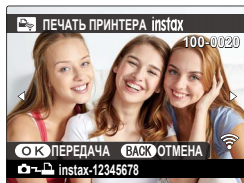

- 3 Используйте селектор для отобра-  
жения снимка, который необходимо  
напечатать, а затем нажмите **MENU/OK**.



 Фотографии, снятые другими фотокамерами, распечатаны не будут.

Распечатанная область меньше, чем видимая на ЖК-мониторе область.

Дисплей может иметь разный вид в зависимости от подключенного принтера.

- 4 Снимок будет послан на принтер, и печать начнется.





12

## **Технические примечания**

## Аксессуары от FUJIFILM

От компании FUJIFILM доступны следующие дополнительные аксессуары. Для получения последней информации об аксессуарах, доступных у Вас в регионе, поинтересуйтесь у своего местного представителя компании FUJIFILM или посетите сайт [http://www.fujifilm.com/products/digital\\_cameras/index.html](http://www.fujifilm.com/products/digital_cameras/index.html).

### Литий-ионные аккумуляторные батареи

**NP-W126S:** Дополнительные аккумуляторные батареи с высокой емкостью NP-W126S можно приобрести при необходимости.

### Зарядные устройства

**BC-W126:** Запасные зарядные устройства можно приобрести при необходимости. При +20 °C BC-W126 заряжает NP-W126/NP-W126S примерно за 150 минут.

### Переходники постоянного тока

**CP-W126:** подключите адаптер питания AC-9VS, поставляемый с дополнительными ручками усилителя мощности, к фотокамере для увеличения времени съемки или просмотра, или при использовании фотокамеры с компьютером.

### Пульты дистанционного спуска затвора

**RR-90:** Используйте для уменьшения дрожания фотокамеры или удерживайте затвор открытым во время длительных экспозиций.

### Стереофонические микрофоны

**MIC-ST1:** Внешний микрофон для записи видеороликов.

### Объективы FUJINON

**Объективы серии XF/XC:** Сменные объективы для использования исключительно с X-mount от FUJIFILM.

**Объективы серии FUJINON MKX:** кинообъективы для байонетного соединения FUJIFILM X.

### Макрорасширительные кольца

**MSEX-11/16:** Подсоедините между фотокамерой и объективом для съемки с высокими коэффициентами воспроизведения.

### Телеконвертеры

**XF1.4X TC WR:** Увеличивает фокусное расстояние совместимых объективов приблизительно в 1,4 раза.

**XF2X TC WR:** Увеличивает фокусное расстояние совместимых объективов приблизительно в 2,0 раза.

### Адаптеры крепления

**FUJIFILM M MOUNT ADAPTER:** Позволяет использовать фотокамеру с широким выбором объективов M-mount.

**Крышки корпуса**

**BCP-001:** Закрывайте байонет объектива фотокамеры, когда объектив не присоединен.

**Наглазники**

**EC-XH W:** прикрепите этот наглазник для широкоугольного видоискателя, чтобы предотвратить попадание света в окно видоискателя.

**Вспышки, установленные на башмак**

**EF-X500:** в дополнение к ручному управлению и TTL-управлению вспышкой эта прикрепляемая вспышка имеет ведущее число 50/164 (ISO 100, м/фт.) и поддерживает FP (высокоскоростную синхронизацию), позволяя использовать ее с выдержками, превышающими скорость синхронизации вспышки. Благодаря поддержке дополнительного батарейного блока EF-BP1 и оптического беспроводного управления вспышкой FUJIFILM ее можно использовать в качестве ведущей или удаленной вспышки для удаленной беспроводной фотосъемки со вспышкой.

**EF-BP1:** батарейный блок для вспышек, устанавливаемых на башмак. В него можно вставить до 8 батарей типоразмера AA.

**EF-42:** эта пристегивающаяся вспышка имеет ведущее число 42/137 (ISO 100, м/фт.) и поддерживает ручное и TTL-управление вспышкой.

**EF-X20:** эта пристегивающаяся вспышка имеет ведущее число 20/65 (ISO 100, м/фт.) и поддерживает ручное и TTL-управление вспышкой.

**EF-20:** эта пристегивающаяся вспышка имеет ведущее число 20/65 (ISO 100, м/фт.) и поддерживает TTL-управление вспышкой (ручное управление вспышкой не поддерживается).

**Вертикальные ручки усилителя мощности**

**VPB-XH1:** См. «Вертикальные ручки усилителя мощности» (📖 235).

**Зажимные ремни**

**GB-001:** Улучшает захват. Совместите с ручкой для более безопасного обращения.

**Комплекты крышек**

**CVR-XH2:** Набор крышек для X-H1. Содержит крышку разъема, крышку горячего башмака и крышку разъема для вертикальной ручки усилителя мощности.

**Принтеры instax SHARE**

**SP-1/SP-2/SP-3:** Подключите посредством беспроводной локальной сети для распечатки изображений на пленке instax.



Эта фотокамера несовместима с адаптером питания переменного тока AC-9V.

## Программное обеспечение от FUJIFILM

Фотокамеру можно использовать со следующим программным обеспечением FUJIFILM.

### FUJIFILM Camera Remote

Установите беспроводное подключение между фотокамерой и смартфоном или планшетом (📖 244).

[http://app.fujifilm-dsc.com/en/camera\\_remote/](http://app.fujifilm-dsc.com/en/camera_remote/)

### FUJIFILM PC AutoSave

Загружайте фотографии с фотокамеры по беспроводным сетям (📖 246).

[http://app.fujifilm-dsc.com/en/pc\\_autosave/](http://app.fujifilm-dsc.com/en/pc_autosave/)

### MyFinePix Studio

Управление, просмотр, печать и редактирование многих изображений, загруженных с Вашей цифровой фотокамеры (📖 250).

<http://fujifilm-dsc.com/mfs/>

После завершения загрузки кликните дважды на загруженный файл («MFPS\_Setup.EXE») и следуйте инструкциям на экране для завершения установки.

### RAW FILE CONVERTER EX 2.0

Просматривайте изображения формата RAW на Вашем компьютере и преобразуйте их в другие форматы (📖 251).

<http://fujifilm-dsc.com/rfc/>

## FUJIFILM X RAW STUDIO

Когда камера подключена к компьютеру через USB-порт, программа FUJIFILM X RAW STUDIO может использовать уникальный процессор обработки изображений X Processor Pro для быстрого преобразования RAW-файлов в высококачественные JPEG-изображения.

<http://fujifilm-x.com/x-stories/fujifilm-x-raw-studio-features-users-guide/>

## FUJIFILM X Acquire

Это приложение для Windows и MAC OS позволяет подключаться к фотокамере через USB-порт или по Wi-Fi и автоматически загружать фотографии в указанную папку по мере съемки.

<http://fujifilm-x.com/x-stories/fujifilm-x-acquire-features-users-guide/>

## FUJIFILM Tether Shooting Plug-in для Lightroom

Плагины для Adobe® Photoshop® Lightroom® 6/Adobe® Photoshop® Lightroom® Classic CC.

- *FUJIFILM Tether Shooting Plug-in PRO*

<http://fujifilm-x.com/x-stories/fujifilm-tether-plug-in-pro-features/>

- *FUJIFILM Tether Shooting Plug-in*

[http://www.fujifilm.com/products/digital\\_cameras/accessories/others/#soft](http://www.fujifilm.com/products/digital_cameras/accessories/others/#soft)

## Hyper-Utility Software HS-V5

Это компьютерное приложение позволяет подключаться к фотокамере через USB-порт или по Wi-Fi, дистанционно управлять фотокамерой и сохранять снимки, сделанные фотокамерой непосредственно в память компьютера.

[http://www.fujifilm.com/products/digital\\_cameras/accessories/others/#soft](http://www.fujifilm.com/products/digital_cameras/accessories/others/#soft)

# В целях безопасности



Обязательно перед использованием изделия прочтите данные примечания

## Примечания по безопасности



- Необходимо правильно пользоваться фотокамерой. Перед использованием фотокамеры внимательно прочтите данные замечания по безопасности и *Руководство пользователя*.
- После прочтения данных примечаний по безопасности сохраните их в надежном месте.

## Информация о символах

Приведенные ниже символы используются в данном документе для обозначения степени тяжести травм или ущерба, к которым может привести несоблюдение обозначенных символами требований, и, как следствие, неправильное использование устройства.





















 <b>ПРЕДУПРЕЖДЕНИЕ</b>	Несоблюдение требований, обозначенных данным символом, может повлечь смерть или тяжелые травмы.
 <b>ПРЕДОСТЕРЕЖЕНИЕ</b>	Несоблюдение требований, обозначенных данным символом, может повлечь получение телесных повреждений или материальный ущерб.

Приведенные ниже символы используются для обозначения характера инструкций, которые следует соблюдать.





 Треугольные значки обозначают информацию, на которую нужно обратить внимание («важно»).
 Перечеркнутый круг указывает на запрет указанных действий («Запрещено»).
 Круг с восклицательным знаком указывает на обязательность действий («Обязательно»).

## ПРЕДУПРЕЖДЕНИЕ

 <small>Отключайте устройство от сети</small>	<b>При возникновении проблем выключите фотокамеру, извлеките батарею, отсоедините и отключите адаптер переменного тока.</b> Продолжение использования фотокамеры при появлении дыма, необычного запаха или при появлении признаков неисправности, может привести к пожару или к поражению электрическим током. Обратитесь к своему дилеру FUJIFILM.
 <small>Не используйте в ванной или в душе</small>	<b>Не допускайте попадания внутрь фотокамеры воды или посторонних предметов.</b> При попадании воды или посторонних предметов в фотокамеру отключите ее, извлеките батарею, отсоедините и отключите адаптер переменного тока. Продолжение использования фотокамеры может привести к пожару или к поражению электрическим током. Обратитесь к своему дилеру FUJIFILM.
 <small>Не разбирайте</small>	<b>Не используйте фотокамеру в ванной или в душе.</b> Это может привести к пожару или поражению электрическим током.
 <small>Не разбирайте</small>	<b>Никогда не пытайтесь разобрать или внести изменения в конструкцию фотокамеры (никогда не открывайте корпус).</b> Невыполнение данного требования может привести к возгоранию или поражению электрическим током.
 <small>Не прикасайтесь к внутренним деталям</small>	<b>Если корпус разбился в результате падения или другого чрезвычайного происшествия, не трогайте открытые детали.</b> Несоблюдение этой меры предосторожности может привести к поражению электрическим током или возникновению травм, если Вы дотронетесь до поврежденных деталей. Немедленно выньте батарею, соблюдая осторожность, чтобы избежать получения травм или поражения электрическим током, инесите изделие в место приобретения для консультации.
 <small>Не прикасайтесь к внутренним деталям</small>	<b>Не заменяйте, не нагревайте, не переключайте и не натягивайте соединительный кабель, не ставьте на него тяжелые предметы.</b> Это может вызвать повреждение кабеля и привести к пожару или поражению электрическим током. При повреждении кабеля обратитесь к своему дилеру FUJIFILM.
 <small>Не прикасайтесь к внутренним деталям</small>	<b>Не помещайте фотокамеру на неустойчивую поверхность.</b> Фотокамера может упасть и причинить травму.
 <small>Не прикасайтесь к внутренним деталям</small>	<b>Никогда не пытайтесь производить съемку во время движения.</b> Не используйте фотокамеру во время ходьбы или управления транспортным средством. Это может привести к падению или дорожно-транспортному происшествию.

 ПРЕДУПРЕЖДЕНИЕ	
	<b>Не прикасайтесь к металлическим элементам фотокамеры во время грозы.</b> Это может привести к поражению электрическим током от грозового разряда.
	<b>Используйте батареи только по назначению.</b> Вставляйте батареи, как показано на схеме.
	<b>Не разбирайте, не модифицируйте и не нагревайте батареи. Не роняйте, не ударяйте и не бросайте батареи или не подвержайте их сильным ударам любым другим способом. Не используйте батареи, у которых есть признаки протекания, деформации, обезвечивания или других дефектов. Для зарядки аккумуляторных батарей используйте только указанные зарядные устройства и не пытайтесь зарядить перезаряжаемые литий-ионные или щелочные батареи. Не допускайте короткого замыкания батарей и не храните их рядом с металлическими предметами.</b> Несоблюдение этих мер безопасности может стать причиной перегрева, возгорания, взрыва или протекания батарей, что может привести к пожару, ожогам или другим травмам.
	<b>Используйте только батареи или адаптеры переменного тока, предназначенные для данной фотокамеры. Напряжение питания должно соответствовать указанному.</b> Использование других источников питания может привести к пожару.
	<b>При вытекании электролита из батареи питания и попадании в глаза, на кожу или на одежду немедленно промойте пораженный участок чистой водой и обратитесь к врачу или вызовите скорую медицинскую помощь.</b>
	<b>Не используйте для зарядки батарей зарядное устройство, отличное от указанного в инструкции.</b> Прилагаемое зарядное устройство предназначено только для зарядки батарей того типа, что входят в комплект поставки фотокамеры. Использование зарядного устройства для зарядки обычных батарей или других типов аккумуляторов может привести к вытеканию электролита, перегреву или взрыву.
	<b>Использование вспышки вблизи глаз человека может вызвать ухудшение зрения.</b> Будьте особенно осторожны при съемке младенцев и маленьких детей.
	<b>Не оставляйте надолго в контакте с горячими поверхностями.</b> Несоблюдение этого требования может привести к низкотемпературным ожогам, особенно при высоких температурах окружающей среды или у пользователей, которые страдают от плохого кровообращения или снижения ощущения, и в этом случае рекомендуется использовать штатив или аналогичные меры предосторожности.
	<b>Не оставляйте часть корпуса в контакте с изделием на длительное время, когда изделие включено.</b> Несоблюдение этого требования может привести к низкотемпературным ожогам, особенно при длительном использовании, при высоких температурах окружающей среды или у пользователей, которые страдают от плохого кровообращения или пониженной чувствительности, и в этом случае рекомендуется использовать штатив или аналогичные меры предосторожности.
	<b>Не следует использовать в присутствии легковоспламеняющихся предметов, взрывоопасных газов или пыли.</b>
	<b>При переносе батарей вставляйте их в цифровую фотокамеру или кладите в жесткий футляр. Храните батареи в жестком футляре. При утилизации отработанных батарей обрабатывайте контакты изоляционной лентой.</b> Контакт с другими металлическими предметами или батареями может привести к возгоранию или взрыву батареи.
	<b>Храните карты памяти, горячие башмаки и другие мелкие детали в недоступном для детей месте.</b> Дети могут проглотить мелкие детали, держите их подальше от детей. Если ребенок проглотил мелкую деталь, обратитесь к врачу или позвоните в службу спасения.
	<b>Храните в местах, недоступных для маленьких детей.</b> Среди элементов, которые могут привести к травме, является ремешок, который может запутаться вокруг шеи ребенка и привести к удушью, и вспышка, которая может привести к ухудшению зрения.
	<b>Следуйте указаниям персонала больницы и авиалиний.</b> Этот продукт генерирует радиочастотную эмиссию, которая может помешать навигационному или медицинскому оборудованию.
 ПРЕДОСТЕРЕЖЕНИЕ	
	<b>Не используйте эту фотокамеру в местах, где присутствуют пары нефтепродуктов или масел, водяной пар, влага или пыль.</b> Это может привести к пожару или поражению электрическим током.
	<b>Не оставляйте эту фотокамеру в местах, где она может подвергнуться действию слишком высоких температур.</b> Не оставляйте фотокамеру в закрытом автомобиле или под прямыми солнечными лучами. Это может привести к пожару.
	<b>Не кладите на фотокамеру тяжелые предметы.</b> Это может привести к опрокидыванию или падению тяжелого предмета и причинить травмы.
	<b>Не перемещайте фотокамеру с подключенным адаптером переменного тока.</b> Не тяните соединительный кабель, чтобы отсоединить адаптер переменного тока. Это может вызвать повреждение кабеля питания или других кабелей и стать причиной пожара или поражения электрическим током.
	<b>Не накрывайте и не заворачивайте фотокамеру или адаптер переменного тока тканью или одеялом.</b> Это может вызвать перегрев и привести к деформации корпуса или стать причиной пожара.

## ПРЕДОСТЕРЕЖЕНИЕ

	<b>Если Вы приступаете к чистке фотокамеры или не планируете использовать фотокамеру в течение продолжительного периода времени, извлеките батареи и отсоедините адаптер переменного тока.</b> Несоблюдение данного требования может привести к пожару или поражению электрическим током.
	<b>После подзарядки отключайте зарядное устройство от электросети.</b> Оставленное в розетке зарядное устройство может стать причиной пожара.
	<b>Когда карта памяти извлекается из фотокамеры, то она быстро выскакивает из отверстия. Придерживайте ее пальцем, притормаживая движение карты.</b> При извлечении карты можно получить травму.
	<b>Регулярно проводите проверку и очистку внутренних частей Вашей фотокамеры.</b> Скопление пыли в фотокамере может привести к пожару или поражению электрическим током. Каждые два года обращайтесь к своему дилеру FUJIFILM для внутренней очистки фотокамеры. Имейте в виду, что эта услуга платная.
	<b>Опасность взрыва при неправильной установке аккумулятора. Заменяйте только батареями того же самого или эквивалентного типа.</b>

## Батарея и источник питания

**Примечание.** Проверьте тип используемых в фотокамере батарей и прочтите соответствующие разделы.

**ПРЕДУПРЕЖДЕНИЕ:** не подвергайте батарею воздействию чрезмерно высокой температуры, источниками которой могут быть солнечный свет, огонь и т. п.

Ниже описывается, как правильно использовать батареи питания и продлить срок их службы. Неправильное использование батарей сокращает срок их службы и может вызвать вытекание электролита, привести к перегреву, возгоранию или взрыву.

### Литий-ионные батареи

Прочтите данный раздел, если в Вашей фотокамере используются литий-ионные батареи.

Батарея питания поставляется незаряженной. Перед использованием фотокамеры зарядите батарею. Храните батарею в футляре, если она не используется.

#### ■ Примечания, касающиеся батарей

Батарея постепенно разряжается, даже если она не используется. Заряжайте батарею за один-два дня до начала работы.

Срок службы батарей можно продлить, если выключать фотокамеру, когда она не используется.

Емкость батареи уменьшается при низких температурах; разряженная батарея может не работать на холоде. Держите полностью заряженную запасную батарею в теплом месте и заменяйте батарею при необходимости, или держите батарею в кармане или другом теплом месте и вставляйте ее только непосредственно перед съемкой. Не кладите батарею так, чтобы она непосредственно соприкасалась с обогревателями для рук или другими нагревательными приборами.

#### ■ Зарядка аккумулятора

Заряжайте батарею в зарядном устройстве, которое входит в комплект поставки. Время зарядки увеличится при температурах окружающей среды ниже +10 °C или выше +35 °C. Не пытайтесь заряжать батарею при температурах выше 40 °C; при температурах ниже 0 °C батарея не зарядится.

Не пытайтесь подзарядить полностью заряженную батарею. Однако чтобы производить зарядку, не обязательно, чтобы батарея была полностью разряжена.

Сразу после зарядки или во время использования батарея может быть теплой на ощупь. Это нормальное явление.

#### ■ Срок службы батарей

При обычных температурах батарею можно заряжать примерно 300 раз. Заметное уменьшение способности батареи удерживать заряд указывает на то, что подошел конец срока ее службы и ее следует заменить.

#### ■ Хранение

Характеристики батареи могут ухудшиться, если полностью заряженную батарею не использовать в течение длительного времени. Полностью разрядите батарею, прежде чем поместить ее на хранение.

Если фотокамера не будет использоваться в течение длительного времени, выньте батарею и храните ее в сухом месте при температуре окружающей среды от +15 °C до +25 °C. Не храните батарею в местах с экстремальными температурами.



**■ Предостережения: Обращение с батареей**

- Не переносите и не храните батарею вместе с металлическими предметами, например, с ожерельями или шпильками.
- Не подвергайте воздействию пламени или тепла.
- Не разбирайте и не изменяйте конструкцию.
- Используйте только с соответствующими зарядными устройствами.
- Утилизируйте использованные батареи сразу.
- Не роняйте батареи и не подвергайте их сильным ударам.
- Не подвергайте воздействию воды.
- Держите контакты в чистоте.
- Батарея и корпус фотокамеры могут нагреваться после продолжительного использования. Это нормальное явление.

**■ Предостережение: Утилизация**

Утилизируйте использованные батареи в соответствии с местными правилами. Следует обращать внимание на экологические аспекты утилизации батарей. Используйте устройство в умеренных климатических условиях.

**Адаптеры переменного тока (продаются отдельно)**

Используйте только адаптеры переменного тока FUJIFILM, предназначенные для данной фотокамеры. При использовании других адаптеров можно повредить фотокамеру.

- Адаптер переменного тока предназначен только для использования в помещениях.
- Проверьте, что вилка постоянного тока надежно вставлена в фотокамеру.
- Перед тем как отсоединить адаптер, выключите фотокамеру. Отсоединяйте адаптер, держа за разъем, а не за провод.
- Не используйте с другими устройствами.
- Не разбирайте.
- Не подвергайте воздействию высоких температур или влажности.
- Не подвергайте адаптер сильным ударам.
- При использовании адаптер переменного тока может гудеть или нагреваться. Это нормальное явление.
- Если адаптер создает радиопомехи, измените положение или ориентацию приемной антенны.

**Использование фотокамеры**

- Не подвергайте фотокамеру воздействию очень ярких источников света, таких как солнце в ясном небе. Несоблюдение этой меры предосторожности может привести к повреждению сенсора изображения фотокамеры.
- Сильный солнечный свет, сфокусированный через видоискатель, может повредить панель электронного видоискателя (EVF). Не наводите электронный видоискатель на солнце.

**Выполните пробные снимки**

Перед съемкой важных событий (например, свадеб или путешествий) сделайте пробный снимок и посмотрите результат, чтобы проверить правильно ли работает фотокамера. Корпорация FUJIFILM не несет ответственности за повреждения или потерянную прибыль в результате неправильной работы изделия.

**Примечания по авторским правам**

Кроме случаев использования изображений исключительно в личных целях, изображения, полученные с помощью цифровой камеры, нельзя использовать в нарушение авторского права, без разрешения правообладателя. Помните, что существуют ограничения на съемку в театрах, на развлекательных мероприятиях и выставках, даже если снимки предназначены для использования исключительно в личных целях. Также следует помнить, что передача карт памяти с записанными на них изображениями или данными, защищенными авторским правом, разрешена только в соответствии с законодательством об авторском праве.

**Обращение**

Чтобы обеспечить правильность записи изображений, во время съемки не подвергайте фотокамеру ударным воздействиям.

### **Жидкие кристаллы**

В случае повреждения монитора, необходимо соблюдать осторожность и избегать контакта с жидкими кристаллами. В случае возникновения одной из описанных ниже ситуаций немедленно выполните указанные действия:

- **При попадании жидких кристаллов на кожу**, протрите соответствующий участок кожи тканью, затем тщательно промойте проточной водой с мылом.
- **При попадании жидких кристаллов в глаза** промойте глаза чистой водой не менее 15 минут, а затем обратитесь за медицинской помощью.
- **При проглатывании жидких кристаллов** тщательно промойте рот водой. Выпейте большое количество воды и вызовите рвоту, затем обратитесь за медицинской помощью.

Несмотря на то, что дисплей изготовлен с использованием чрезвычайно высокоточной технологии, на нем могут быть пиксели, которые горят постоянно или не горят вообще. Это не является неисправностью и не влияет на снимки, снятые изделием.

### **Информация о товарных знаках**

Digital Split Image является товарным знаком или зарегистрированным товарным знаком корпорации FUJIFILM. xD-Picture Card и  являются товарными знаками корпорации FUJIFILM. Исползованные в данном документе шрифты разработаны исключительно компанией DynaComware Taiwan Inc. Macintosh, Mac OS и macOS являются товарными знаками Apple Inc. в США и других странах. Windows является зарегистрированным товарным знаком корпорации Microsoft в США и других странах. Adobe, логотип Adobe, Photoshop и Lightroom являются товарными знаками или зарегистрированными товарными знаками компании Adobe Systems Incorporated в США и других странах. Wi-Fi® и Wi-Fi Protected Setup® являются зарегистрированными товарными знаками компании Wi-Fi Alliance. Словесный знак и логотипы Bluetooth® являются зарегистрированными товарными знаками, принадлежащими Bluetooth SIG, Inc., и любое использование таких знаков компанией FUJIFILM осуществляется по лицензии. Логотипы SDHC и SDXC являются товарными знаками компании SD-3C, LLC. Логотип HDMI является товарным знаком или зарегистрированным товарным знаком компании HDMI Licensing LLC. Все прочие товарные наименования, упомянутые в данном руководстве, являются товарными знаками или зарегистрированными товарными знаками их соответствующих владельцев.

### **Электрические помехи**

Данная фотокамера может создавать помехи работе больничного или авионавигационного оборудования. Прежде чем использовать фотокамеру в больнице или самолете, спросите разрешения у персонала больницы или экипажа.

### **Стандарты цветного телевидения**

NTSC (National Television System Committee) – стандарт цветного телевидения, принятый в основном в США, Канаде и Японии. PAL (Phase Alternation by Line) – стандарт цветного телевидения, принятый в основном в странах Европы и Китае.

### **Печать формата Exif (версия Exif 2.3)**

Exif Print представляет собой заново переработанный формат файлов цифровых фотокамер, в котором информация, сохраняемая с фотографиями, используется для оптимального воспроизведения цветов при печати.

### **ВАЖНОЕ ЗАМЕЧАНИЕ: Прочтите, прежде чем использовать программное обеспечение**

Запрещен прямой или косвенный экспорт, целиком или частично, лицензированного программного обеспечения без разрешения соответствующих органов управления.

## ПРИМЕЧАНИЯ

*Во избежание возгорания или поражения электрическим током не подвергайте это устройство воздействию воды и влаги.*

*Прочтите «Примечания по безопасности» и убедитесь, что поняли их, прежде чем пользоваться фотокамерой.*

### Для потребителей в Канаде

#### **CAN ICES-3 (B)/NMB-3(B)**

**ОСТОРОЖНО:** Данное цифровое устройство Класса В соответствует канадскому стандарту ICES-003.

**Заявление Министерства промышленности Канады:** Это устройство соответствует требованиям нелицензируемых RSS промышленности Канады. Эксплуатация допускается при соблюдении следующих двух условий: (1) Данное устройство не должно создавать вредные помехи и (2) данное устройство должно принимать любые помехи, включая помехи, которые могут вызвать нежелательную работу устройства.

Это устройство и его антенна(ы) не должны быть совмещены или работать в сочетании с любой другой антенной или передатчиком, кроме проверенных встроенных радиостанций. Функция Выбор кода страны отключена для продуктов, продаваемых в США/Канаде.

**О радиационном облучении:** Имеющиеся научные доказательства не показывают, что какие-либо заболевания связаны с использованием беспроводных устройств малой мощности. Однако не существует доказательств того, что эти маломощные беспроводные устройства являются абсолютно безопасными. Беспроводные устройства малой мощности излучают низкие уровни радиочастотной энергии (РЧ) в микроволновом диапазоне во время использования. Несмотря на то, что высокие уровни радиочастот могут влиять на здоровье (нагревая ткани), воздействие низкого уровня маломощного радиочастотного излучения, не вызывающего нагревания, не приводит к известным неблагоприятным последствиям для здоровья. В ходе многочисленных исследований воздействия маломощного радиочастотного излучения не было выявлено каких-либо биологических эффектов. В некоторых научных работах высказываются предположения о возможном существовании биологических эффектов, но такие результаты не были подтверждены дополнительными исследованиями. X-N1 был протестирован и признан соответствующим IC пределам радиационного воздействия, установленным для неконтролируемой среды и соответствует правилам воздействия радиочастот (РЧ) IC RSS-102.

**В странах ЕС, Норвегии, Исландии, Лихтенштейне:** Данный символ на изделии, в руководстве, на гарантийном талоне и/или на упаковке указывает на то, что данное изделие нельзя утилизировать вместе с бытовыми отходами. Вместо этого его нужно отнести в приемный пункт по сбору, переработке и вторичному использованию электрического и электронного оборудования.



Правильная утилизация поможет предотвратить потенциальные негативные последствия для окружающей среды и здоровья человека, которые могут возникнуть в результате несоответствующей утилизации данного изделия.

Данный символ на батареях или аккумуляторах указывает на то, что данные изделия нельзя утилизировать вместе с бытовыми отходами.



Если батареи или аккумуляторы легко извлекаются из устройства, утилизируйте их отдельно в соответствии с местными требованиями.

Повторное использование материалов поможет сохранить природные ресурсы. Для получения дополнительной информации об утилизации данного изделия обращайтесь в местные органы власти, в службу по сбору, переработке и вторичному использованию отходов или в магазин, где Вы приобрели изделие.

**В странах за пределами Европейского союза, Норвегии, Исландии и Лихтенштейна:** Если необходимо утилизировать данное изделие, включая батареи или аккумуляторы, свяжитесь с местными властями и уточните правила утилизации.

**В Японии:** Данный символ на батареях указывает, что они должны утилизироваться отдельно.



**NP-W126S Информация о дате производства, указанной на перезаряжаемой батарее**

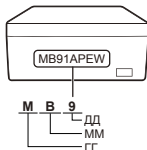

ГГ		ММ		ДД					
2014	P	1	A	1	1	11	B	21	M
2015	N	2	B	2	2	12	C	22	N
2016	M	3	C	3	3	13	D	23	P
2017	L	4	D	4	4	14	E	24	R
2018	K	5	E	5	5	15	F	25	S
2019	J	6	F	6	6	16	G	26	T
:	:	7	G	7	7	17	H	27	V
2028	A	8	H	8	8	18	J	28	W
2029	Z	9	I	9	9	19	K	29	X
2030	Y	10	J	10	A	20	L	30	Y
2031	X	11	K					31	Z
:	:	12	L						

<b>Беспроводные сетевые устройства и устройства Bluetooth: предупреждения</b>
---

**ВАЖНО:** Прочтите следующие замечания, прежде чем использовать встроенный беспроводной передатчик фотокамеры.



- ① Данное изделие, содержащее функцию шифрования, разработанную в Соединенных Штатах, контролируется Правилами экспортного контроля Соединенных Штатов и не может быть экспортировано или реэкспортировано в какую-либо страну, на которую Соединенные Штаты накладывают эмбарго на поставку товаров.
- **Используйте только беспроводную сеть или устройство Bluetooth.** FUJIFILM не берет на себя ответственность за повреждения, возникшие в результате несанкционированного использования. Не используйте в аппаратуре, требующей высокой степени надежности, например, в медицинском оборудовании или других системах, которые могут прямо или косвенно воздействовать на жизнь людей. При использовании данного устройства в компьютерной или другой системе, требующей более высокой степени надежности, чем беспроводная сеть или устройства Bluetooth, обязательно соблюдайте все меры предосторожности для обеспечения безопасности и предотвращения неисправности.
  - **Используйте только в той стране, где данное устройство было приобретено.** Данное устройство соответствует нормам, регулирующим беспроводные сетевые устройства и устройства Bluetooth в той стране, в которой оно было приобретено. При использовании данного устройства соблюдайте все нормы, действующие в соответствующем регионе. FUJIFILM не берет на себя ответственность за проблемы, возникающие из-за использования данного устройства в других территориально-административных единицах.
  - **Не используйте данное устройство в местах, подверженных воздействию магнитных полей, статического электричества или радиопомех.** Не используйте передатчик вблизи микроволновых печей или в других местах, подверженных воздействию магнитных полей, статического электричества или радиопомех, которые могут мешать приему беспроводных сигналов. Могут возникать взаимные помехи, когда передатчик используется вблизи другого беспроводного устройства, работающего в диапазоне 2,4 ГГц.
  - **Безопасность.** Беспроводная сеть и устройства Bluetooth передают данные по радио, поэтому их использование требует повышенного внимания к безопасности, чем в случае проводных сетей.
    - Не подключайтесь к неизвестным сетям или сетям, к которым у Вас нет права доступа, даже если они отображаются на Вашем устройстве, поскольку такой доступ может считаться несанкционированным. Подключайтесь только к сетям, к которым у Вас есть право доступа.
    - Имейте в виду, что беспроводные передачи могут быть уязвимы для перехвата сторонними лицами.
  - **Приведенные далее пункты запрещены законом:**
    - Разборка или модификация этого устройства
    - Удаление ярлыков сертификации устройств
  - **Данное устройство работает на той же частоте, что и промышленные, образовательные и медицинские устройства и беспроводные передатчики.** Оно также работает на той же частоте, что и лицензионные и специальные нелицензионные низковольтные передатчики, используемые в системах слежения с радиочастотной идентификацией для сборочных линий другого подобного оборудования.
  - **Во избежание помех в работе вышеперечисленных устройств соблюдайте следующие меры предосторожности.** Перед использованием данного устройства убедитесь в том, что не работает передатчик радиочастотной идентификации. Если Вы обнаружите, что данное устройство вызывает помехи в работе лицензионных передатчиков, используемых в системах слежения с радиочастотной идентификацией, немедленно прекратите использование затронутой частоты или переместите устройство в другое место. Если Вы заметили, что данное устройство вызывает помехи в низковольтных системах слежения с радиочастотной идентификацией, обратитесь к представителю FUJIFILM.
  - **Не используйте это устройство на борту самолета.** Имейте в виду, что Bluetooth может оставаться включенным, даже когда камера отключена. Bluetooth можно отключить, выбрав **ОТКЛ** для **НАСТРОЙКА СОЕДИНЕНИЯ > НАСТРОЙКИ Bluetooth > ВКЛ/ВЫКЛ Bluetooth**.

**Перед использованием объектива прочтите эти примечания****Примечания по безопасности**



- Необходимо правильно пользоваться объективом. Перед использованием внимательно прочтите данные примечания по безопасности и *Руководство пользователя* фотокамеры.
- После прочтения данных примечаний по безопасности сохраните их в надежном месте.

**Информация о символах**





Приведенные ниже символы используются в данном документе для обозначения степени тяжести травм или ущерба, к которым может привести несоблюдение обозначенных символами требований, и, как следствие, неправильное использование устройства.

	<b>ПРЕДУПРЕЖДЕНИЕ</b>	Несоблюдение требований, обозначенных данным символом, может повлечь смерть или тяжелые травмы.
	<b>ПРЕДОСТЕРЕЖЕНИЕ</b>	Несоблюдение требований, обозначенных данным символом, может повлечь получение телесных повреждений или материальный ущерб.







Приведенные ниже символы используются для обозначения характера инструкций, которые следует соблюдать.

	Треугольные значки обозначают информацию, на которую нужно обратить внимание («важно»).
	Перечеркнутый круг указывает на запрет указанных действий («Запрещено»).
	Круг с восклицательным знаком указывает на обязательность действий («Обязательно»).

**⚠ ПРЕДУПРЕЖДЕНИЕ**

 <small>Не погружайте</small>	<b>Не погружайте в воду и не подвержайте воздействию воды.</b> Невыполнение данного требования может привести к возгоранию или поражению электрическим током.
 <small>Не разбирайте</small>	<b>Не разбирайте (не открывайте корпус).</b> Несоблюдение этой меры предосторожности может привести к возгоранию, поражению электрическим током или возникновению травм из-за неправильной работы изделия.
 <small>Не трогайте внутренние детали</small>	<b>Если корпус разбился в результате падения или другого чрезвычайного происшествия, не трогайте открытые детали.</b> Несоблюдение этой меры предосторожности может привести к поражению электрическим током или возникновению травм, если Вы дотронетесь до поврежденных деталей. Немедленно выньте батарею, соблюдая осторожность, чтобы избежать получения травм или поражения электрическим током, и отнесите изделие в место приобретения для консультации.
	<b>Не кладите на неустойчивые поверхности.</b> Изделие может упасть, вызвав травму.
	<b>Не смотрите на солнце через объектив или видоискатели фотокамеры.</b> Несоблюдение данной меры предосторожности может привести к необратимому нарушению зрения.

**⚠ ПРЕДОСТЕРЕЖЕНИЕ**

	<b>Не используйте и не храните в местах, подверженных воздействию пара или дыма, а также в местах, где присутствует повышенная влажность или большое количество пыли.</b> Невыполнение данного требования может привести к возгоранию или поражению электрическим током.
	<b>Не оставляйте на прямом солнечном свете или в местах, подверженных воздействию высоких температур, таких как закрытый автомобиль в солнечный день.</b> Несоблюдение этих мер предосторожности может привести к возгоранию.
	<b>Храните в местах, не доступных для маленьких детей.</b> В руках ребенка этот предмет может стать причиной телесных повреждений.
	<b>Не дотрагивайтесь мокрыми руками.</b> Невыполнение данного требования может привести к поражению электрическим током.
	<b>Во время съемки объектов, освещенных солнцем, не допускайте попадания солнца в кадр.</b> Солнечный свет, сфокусированный в фотокамере, когда солнце находится в кадре или рядом с ним, может вызвать возгорание или ожоги.
	<b>Когда изделие не используется, закройте крышки объектива и храните изделие там, где на него не падает прямой солнечный свет.</b> Солнечный свет, сфокусированный объективом, может вызвать возгорание или ожоги.
	<b>Не переносите фотокамеру или объектив, когда они установлены на штативе.</b> Изделие может упасть или удариться о другие предметы, вызвав травму.

## Уход за изделием

Чтобы гарантировать работу фотокамеры на длительное время, соблюдайте следующие меры.

**Корпус камеры:** Используйте мягкую, сухую ткань для чистки корпуса фотокамеры после каждого использования. Не используйте спирт, растворитель или другие летучие химические вещества, которые могут вызвать появление пятен или деформацию кожи на корпусе фотокамеры. Любую жидкость с фотокамеры следует немедленно удалять сухой мягкой тканью. Воспользуйтесь грушей для удаления пыли с монитора, соблюдая осторожность, чтобы его не поцарапать, а затем аккуратно вытрите его мягкой, сухой тканью. Оставшиеся пятна можно удалить, аккуратно протерев объектив специальной бумагой для чистки объектива FUJIFILM с нанесенным на нее небольшим количеством жидкости для чистки объектива. Чтобы в фотокамеру не попала пыль, закройте крышку байонета цифрового фотоаппарата, когда не установлен объектив.

**Сенсор изображений:** Несколько фотографий, испорченные точками или пятнами, могут указывать на присутствие пыли на сенсоре изображения фотокамеры. Очистите сенсор, используя

**☑ ПОЛЬЗОВАТЕЛЬСКИЕ НАСТРОЙКИ > ОЧИСТКА СЕНСОРА.**

## Очистка сенсора изображения

Пыль, которую нельзя удалить с помощью

**ПОЛЬЗОВАТЕЛЬСКИЕ НАСТРОЙКИ > ОЧИСТКА СЕНСОРА**, можно удалить вручную, как описано ниже.

**!** Имейте в виду, что ремонт или замена сенсора изображения в случае его повреждения во время чистки являются платными услугами.

- 1 Для удаления пыли с сенсора используйте грушу (не кисточку).

**!** Не используйте кисточку или грушу с кисточкой. Несоблюдение этих мер предосторожности может привести к повреждению сенсора.

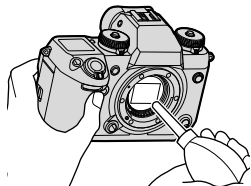

- 2 Проверьте, полностью ли удалена пыль. Повторите Шаги 1 и 2 при необходимости.
- 3 Закройте крышку байонета фотокамеры или объектива.



## Обновления прошивки

Некоторые функции продукта могут отличаться от функций, описанных в прилагаемом руководстве, по причине обновления прошивки. Для получения более подробной информации о каждой модели посетите наш сайт:

[http://www.fujifilm.com/support/digital\\_cameras/software](http://www.fujifilm.com/support/digital_cameras/software)

### Проверка версии прошивки



Фотокамера будет показывать версию микропрограммного обеспечения, только если вставлена карта памяти.

- 1 Выключите фотокамеру и убедитесь, что карта памяти вставлена.
- 2 Включите фотокамеру, нажимая кнопку **DISP/BACK**. Будет отображена текущая версия прошивки. Проверьте версию прошивки.
- 3 Выключите фотокамеру.



Чтобы просмотреть версию прошивки или обновить прошивку для дополнительных аксессуаров, таких как сменные объективы, вспышки, устанавливаемые на башмак и монтажные адаптеры, установите дополнительные принадлежности на фотокамеру.

## Поиск и устранение неисправностей

Обратитесь к нижеприведенной таблице в случае возникновения неполадок Вашей фотокамеры. Если здесь Вам не удалось найти решение, обратитесь к дистрибьютору FUJIFILM.

### Питание и батарея

Проблема	Устранение
Фотокамера не включается.	<ul style="list-style-type: none"><li>• <b>Батарея полностью разряжена:</b> Зарядите батарею или вставьте запасную полностью заряженную батарею (📖 29).</li><li>• <b>Батарея вставлена неправильно:</b> Снова вставьте батарею в правильной ориентации (📖 32).</li><li>• <b>Не защелкнута крышка отсека батареи:</b> защелкните крышку отсека батареи (📖 32).</li></ul>
Монитор не включается.	Монитор может не включиться, если фотокамера выключится, а затем опять включится очень быстро. Держите кнопку затвора нажатой наполовину до активации монитора.
Батарея слишком быстро разряжается.	<ul style="list-style-type: none"><li>• <b>Батарея холодная:</b> Нагрейте батарею, положив ее в карман или другое теплое место, и вставьте в фотокамеру непосредственно перед фотосъемкой.</li><li>• <b>Контакты батареи загрязнены:</b> очистите контакты с помощью мягкой сухой ткани.</li><li>• <b>ВКЛ выбрано для  НАСТРОЙКА AF/MF &gt; ПРЕДВАРИТЕЛ. АФ:</b> Выключите <b>ПРЕДВАРИТЕЛ. АФ</b> (📖 116).</li><li>• <b>Батарея заряжалась много раз:</b> батарея достигла конца срока службы батареи. Приобретите новую батарею.</li></ul>
Фотокамера неожиданно отключается.	<b>Батарея полностью разряжена:</b> Зарядите батарею или вставьте запасную полностью заряженную батарею (📖 29).
Зарядка не производится.	Вставьте батарею заново в правильной ориентации и проверьте, подключено ли зарядное устройство к розетке (📖 29, 32).
Зарядка протекает медленно.	Заряжайте батарею при комнатной температуре.

Проблема	Устранение
Индикатор зарядки мигает, но батарея не заряжается.	<ul style="list-style-type: none"> <li>• <b>Контакты батареи загрязнены:</b> Очистите контакты с помощью мягкой сухой ткани (📖 32).</li> <li>• <b>Батарея заряжалась много раз:</b> Батарея достигла конца срока службы батареи. Приобретите новую батарею. Если батарея все равно не заряжается, обратитесь к своему дилеру FUJIFILM (📖 256).</li> </ul>

## Меню и сообщения на дисплее

Проблема	Устранение
Отображение не на русском языке.	Выберите <b>РУССКИЙ</b> для <b>🔊 ПОЛЬЗОВАТЕЛЬСКИЕ НАСТРОЙКИ &gt; 言語/LANG.</b> (📖 41, 180).

## Съемка

Проблема	Устранение
Фотокамера не снимает, когда нажимается кнопка затвора.	<ul style="list-style-type: none"> <li>• <b>Карта памяти заполнена:</b> Вставьте новую карту памяти или удалите фотографии (📖 34, 160).</li> <li>• <b>Карта памяти не отформатирована:</b> Отформатируйте карту памяти (📖 178).</li> <li>• <b>Контакты карты памяти загрязнены:</b> Очистите контакты с помощью мягкой сухой ткани.</li> <li>• <b>Карта памяти повреждена:</b> Вставьте новую карту памяти (📖 34).</li> <li>• <b>Батарея полностью разряжена:</b> Зарядите батарею или вставьте запасную полностью заряженную батарею (📖 29).</li> <li>• <b>Фотокамера автоматически отключилась:</b> Включите камеру (📖 37).</li> <li>• <b>Вы используете адаптер крепления сторонних производителей:</b> Выберите <b>ВКЛ</b> для <b>СНИМ.БЕЗ ОБЪЕКТИВА</b> (📖 198).</li> <li>• <b>Индикатор горел оранжевым цветом, когда Вы попытались записать панораму:</b> Подождите, пока индикатор погаснет (📖 8).</li> </ul>

Проблема	Устранение
После нажатия кнопки спуска затвора напоялону на мониторе или в видоискателе видно мерцание («шум»).	При низкой освещенности и, когда прикрыта диафрагма, для содействия в выборе композиции повышается коэффициент усиления, что может привести к появлению заметного мерцания во время предварительного просмотра изображения на дисплее. Это не влияет на качество изображений, снятых фотокамерой.
Фотокамера не фокусируется.	<b>Объект не подходит для автофокусировки:</b> Используйте блокировку фокуса или ручную фокусировку (☰ 81).
Лицо не обнаруживается.	<ul style="list-style-type: none"> <li>• <b>Лицо объекта съемки закрыто солнцезащитными очками, головным убором, длинными волосами или другими предметами:</b> Уберите препятствие (☰ 117).</li> <li>• <b>Лицо объекта съемки занимает только небольшую область кадра:</b> Измените компоновку снимка так, чтобы лицо объекта занимало большую область кадра (☰ 117).</li> <li>• <b>Голова объекта съемки наклонена или находится в горизонтальном направлении:</b> Попросите объект съемки держать голову ровно (☰ 117).</li> <li>• <b>Камера наклонена:</b> Держите камеру ровно.</li> <li>• <b>Лицо объекта съемки плохо освещено:</b> Выполните съемку при ярком освещении.</li> </ul>
Выбран не тот объект.	Выбранный объект находится ближе к центру кадра, чем главный объект. Заново скомпонуйте кадр или выключите функцию обнаружения лица и скомпонуйте снимок, используя блокировку фокусировки (☰ 81).
Вспышка не срабатывает.	<ul style="list-style-type: none"> <li>• <b>Вспышка выключена:</b> Отрегулируйте настройки (☰ 94).</li> <li>• <b>Вспышка опущена:</b> Поднимите вспышку (☰ 92).</li> <li>• <b>Батарея полностью разряжена:</b> Зарядите батарею или вставьте запасную полностью заряженную батарею (☰ 29).</li> <li>• <b>Фотокамера находится в режиме брекетинга или непрерывном режиме:</b> Выберите покадровый режим (☰ 6).</li> </ul>
Вспышка не полностью освещает объект.	<ul style="list-style-type: none"> <li>• <b>Объект находится за пределом диапазона действия вспышки:</b> Расположите объект съемки в диапазоне действия вспышки.</li> <li>• <b>Закрыто окно вспышки:</b> Правильно держите камеру.</li> <li>• <b>Выдержка короче, чем скорость синхронизации:</b> Выберите более длинную выдержку (☰ 58, 63, 284).</li> </ul>

Проблема	Устранение
Фотографии размыты.	<ul style="list-style-type: none"> <li>• <b>Загрязнен объектив:</b> Очистите объектив.</li> <li>• <b>Объектив загорожен:</b> Уберите лишние предметы, закрывающие объектив (📖 45).</li> <li>• <b>!АФ отобрано во время съемки, а рамка фокусировки отображается красным:</b> проверьте фокус перед выполнением съемки (📖 46).</li> </ul>
Фотографии в крапинку.	<ul style="list-style-type: none"> <li>• <b>Выдержка длинная, температура окружающей среды высокая:</b> Это нормально и не является неисправностью.</li> <li>• <b>Требуется картирование пикселей:</b> Выполните картирование пикселей с помощью <b>НАСТРОЙКИ КАЧЕСТВА ИЗОБРАЖЕНИЯ &gt; УСТР. БИТЫХ ПИКС</b> (📖 108).</li> <li>• <b>Фотокамера длительное время использовалась при высокой температуре или отображается температурное предупреждение:</b> Выключите фотокамеру и дождитесь, пока она остынет (📖 37, 281).</li> </ul>

## Воспроизведение

Проблема	Устранение
Зернистые фотографии.	Фотографии были сделаны фотокамерами других марок или моделей.
Увеличение во время просмотра кадров недоступно.	Фотографии были сделаны с использованием опции <b>ИЗМЕНИТЬ РАЗМЕР</b> или фотокамерами других марок или моделей.
Нет звука при воспроизведении видеофрагментов.	<ul style="list-style-type: none"> <li>• <b>Слишком низкая громкость воспроизведения:</b> Отрегулируйте громкость воспроизведения (📖 183).</li> <li>• <b>Микрофон был закрыт:</b> Во время записи держите камеру правильно.</li> <li>• <b>Динамик закрыт:</b> Во время воспроизведения держите камеру правильно.</li> </ul>
Выбранные фотографии не удаляются.	Некоторые фотографии, которые Вы хотите удалить, защищены. Снимите защиту, используя то устройство, с помощью которого эта защита была включена (📖 164).
Нумерация кадров неожиданно сбрасывается.	Была открыта крышка отсека батареи при включенной фотокамере. Прежде чем открыть крышку отсека батареи, выключите фотокамеру (📖 203).

## Соединения

Проблема	Устранение
Монитор пустой.	<b>Камера подключена к телевизору:</b> Изображения будут отображаться на экране телевизора, а не на мониторе фотокамеры (📖 14, 242).
Нет изображения или звука на телевизоре.	<ul style="list-style-type: none"><li>• <b>Фотокамера неправильно подсоединена:</b> Подсоедините камеру правильно (📖 242).</li><li>• <b>Вход на телевизоре установлен в положение «TV»:</b> Установите вход на «HDMI» (📖 242).</li><li>• <b>Громкость на телевизоре слишком низкая:</b> Используйте элементы управления на телевизоре для регулировки громкости (📖 242).</li></ul>
Мониторы телевизора и фотокамеры пусты.	<b>Режим отображения, выбранный с помощью кнопки VIEW MODE, предназначен для опции ТОЛЬКО EVF + 📷:</b> Посмотрите в видоискатель или воспользуйтесь кнопкой VIEW MODE для выбора другого режима отображения.
Компьютер не распознает фотокамеру.	Проверьте правильность подключения фотокамеры и компьютера (📖 247).
Нельзя отправить RAW или JPEG файлы на компьютер.	Используйте MyFinePix Studio для передачи снимков (только Windows; 📖 247).

## Беспроводная передача

Для получения дополнительной информации о поиске и устранении неисправностей посетите:

<http://digital-cameras.support.fujifilm.com/app?pid=x>

Проблема	Устранение
Проблема с подсоединением к смартфону или загрузкой изображений на смартфон.	<ul style="list-style-type: none"> <li>• <b>Смартфон находится слишком далеко:</b> Переместите устройство ближе (📖 244).</li> <li>• <b>Близлежащие устройства вызывают помехи радио:</b> Переместите камеру и смартфон подальше от микроволновых печей или беспроводных телефонов (📖 244).</li> </ul>
Изображения не могут быть загружены.	<ul style="list-style-type: none"> <li>• <b>Смартфон подключается к другому устройству:</b> Смартфон и камера может подключаться только к одному устройству одновременно. Прервите соединение и повторите попытку (📖 244).</li> <li>• <b>Есть поблизости имеется несколько смартфонов:</b> Попробуйте подключиться еще раз. Присутствие нескольких смартфонов может затруднить соединение (📖 244).</li> <li>• <b>Изображение было создано на другом устройстве:</b> фотокамера может быть не в состоянии загрузить изображения, созданные на других устройствах.</li> <li>• <b>Изображение представляет собой видеоролик:</b> Вы можете выбирать видеоролики для загрузки при просмотре содержимого фотокамеры на Вашем смартфоне, однако загрузка занимает некоторое время. Видеоролики, предназначенные для просмотра на смартфоне или планшете, следует записывать с размером кадра 1280 × 720 (HD) или меньше. Для получения информации о просмотре изображений на дисплее фотокамеры посетите веб-сайт: <a href="http://app.fujifilm-dsc.com/en/camera_remote/">http://app.fujifilm-dsc.com/en/camera_remote/</a></li> </ul>
Смартфон не отображает фотографии.	<p>Выберите <b>ВКЛ</b> для <b>ОБЩИЕ НАСТРОЙКИ &gt; ИЗМ.РАЗ. ИЗО(СМ)</b> <b>3М</b>. При выборе <b>ОТКЛ</b> увеличивается время загрузки изображений с большим размером; кроме того, некоторые телефоны могут не отображать изображения более определенного размера (📖 210).</p>

## Разное



Проблема	Устранение
Фотокамера не реагирует.	<ul style="list-style-type: none"> <li>• <b>Временная неисправность фотокамеры:</b> Извлеките и повторно вставьте батарею (📖 32).</li> <li>• <b>Батарея полностью разряжена:</b> Зарядите батарею или вставьте запасную полностью заряженную батарею (📖 29).</li> <li>• <b>Камера подключена к беспроводной ЛВС:</b> Закончить соединение.</li> </ul>
Фотокамера не работает как следует.	Извлеките и повторно вставьте батарею (📖 32). Обратитесь к своему дилеру FUJIFILM в случае, если проблема не устраняется.
Нет звука.	Отрегулируйте громкость (📖 182).
При нажатии кнопки Q не отображается быстрое меню.	<b>Режим БЛОК. TTL активен:</b> Выключите БЛОК. TTL (📖 135).



## Предупреждающие сообщения и индикация

На дисплее отображаются перечисленные ниже предупреждающие сообщения.

Предупреждение	Описание
 (красный)	Низкий заряд батареи. Зарядите батарею или вставьте полностью заряженную запасную батарею.
 (мигает красным)	Батарея полностью разряжена. Зарядите батарею или вставьте полностью заряженную запасную батарею.
<b>!AF</b> (отображается красным с красной фокусирующей рамкой)	Фотокамера не может сфокусироваться. Воспользуйтесь блокировкой фокусировки для фокусировки на другом объекте, находящемся на таком же расстоянии, и поменяйте композицию фотографии.
Диафрагма или выдержка показаны красным	Объект слишком яркий или слишком темный, и фотография будет переэкспонированной или недоэкспонированной. Используйте вспышку для дополнительного освещения при фотографировании плохо освещенных объектов.
<b>ОШИБКА ФОКУСИРОВКИ</b>	
<b>ОШИБКА УПР. ОБЪЕКТИВОМ</b>	Неисправность фотокамеры. Выключите фотокамеру, затем включите ее снова. Обратитесь к своему дилеру FUJIFILM в случае, если сообщение показывается снова.
<b>ВЫКЛЮЧИТЕ ФОТОКАМЕРУ, ЗАТЕМ СНОВА ВКЛЮЧИТЕ ЕЕ</b>	
<b>НЕТ КАРТЫ</b>	Спуск затвора возможен только при вставленной карте памяти. Вставьте карту памяти.
<b>КАРТА НЕ ОПРЕДЕЛЕНА</b>	<ul style="list-style-type: none"><li>• <b>Карта памяти не отформатирована или карта памяти была отформатирована на компьютере или другом устройстве:</b> Отформатируйте карту памяти с помощью <b>☑ ПОЛЬЗОВАТЕЛЬСКИЕ НАСТРОЙКИ &gt; ФОРМАТ-ВАТЬ</b>.</li><li>• <b>Контакты карты памяти требуют чистки:</b> Прочистите контакты мягкой сухой тканью. Если сообщение появляется снова, отформатируйте карту. Если сообщение появляется снова, замените карту памяти.</li><li>• <b>Неисправность камеры:</b> Свяжитесь с дилером FUJIFILM.</li></ul>
<b>ОШИБКА ОБЪЕКТИВА</b>	Выключите фотокамеру, снимите объектив и очистите поверхности байонета, затем установите объектив обратно и включите фотокамеру. Обратитесь к дилеру FUJIFILM в случае, если проблема не устраняется.

Предупреждение	Описание
<b>ОШИБКА КАРТЫ</b>	<ul style="list-style-type: none"> <li>• <b>Карта памяти не отформатирована для использования в фотокамере:</b> Отформатируйте карту памяти.</li> <li>• <b>Контакты карты памяти требуют чистки или карта памяти повреждена:</b> Удалите загрязнение с контактов мягкой, сухой тканью. Если сообщение появляется снова, отформатируйте карту. Если сообщение появляется снова, замените карту памяти.</li> <li>• <b>Несовместимая карта памяти:</b> Используйте совместимую карту.</li> <li>• <b>Неисправность камеры:</b> Свяжитесь с дилером FUJIFILM.</li> </ul>
<b>КАРТА ЗАЩИЩЕНА</b>	Карта памяти заблокирована. Разблокируйте карту.
<b>ЗАНЯТ</b>	Карта памяти неправильно отформатирована. Воспользуйтесь фотокамерой для форматирования карты памяти.
<b> ПАМЯТЬ ЗАПОЛНЕНА</b>	Карта памяти заполнена, и изображения записать нельзя. Удалите изображения или вставьте другую карту памяти, на которой больше свободного места.
<b>ОШИБКА ЗАПИСИ</b>	<ul style="list-style-type: none"> <li>• <b>Ошибка карты памяти или ошибка соединения:</b> Повторно вставьте карту или выключите камеру, а затем снова включите. Обратитесь к своему дилеру FUJIFILM в случае, если сообщение показывается снова.</li> <li>• <b>Оставшейся памяти недостаточно для записи дополнительных фотографий:</b> Удалите фотографии или вставьте другую карту памяти, на которой больше свободного места.</li> <li>• <b>Карта памяти не отформатирована:</b> отформатируйте карту памяти.</li> </ul>
<b>НОМЕРА КАДРОВ ИЗРАСХОД.</b>	В фотокамере закончились номера кадров (текущий номер кадра 999-9999). Вставьте отформатированную карту памяти и выберите <b>Автосброс</b> для <b> НАСТР.СОХР.ДАНЫХ &gt; НОМЕР КАДРА</b> . Сделайте снимок, чтобы сбросить нумерацию кадров на 100-0001, затем выберите <b>Последоват</b> для <b>НОМЕР КАДРА</b> .

Предупреждение	Описание
<b>ОШИБКА ЧТЕНИЯ</b>	<ul style="list-style-type: none"> <li>• <b>Файл поврежден или создан с помощью не этой фотокамеры:</b> Просмотр файла невозможен.</li> <li>• <b>Контакты карты памяти требуют чистки:</b> Прочистите контакты мягкой сухой тканью. Если сообщение появляется снова, отформатируйте карту. Если сообщение появляется снова, замените карту памяти.</li> <li>• <b>Неисправность камеры:</b> Свяжитесь с дилером FUJIFILM.</li> </ul>
<b>КАДР ЗАЩИЩЕН</b>	Была сделана попытка удалить или повернуть защищенную фотографию. Снимите защиту и попробуйте снова.
<b>МАСШТАБИРОВАНИЕ</b>	Фотография повреждена или создана не с помощью этой фотокамеры.
<b>ОШИБКА ФАЙЛА DPOF</b>	Задания печати могут содержать не более 999 фотографий. Скопируйте любые дополнительные фотографии, которые хотите напечатать на другую карту памяти и создайте второе задание печати.
<b>ПОВОРОТ НЕВОЗМОЖЕН</b>	Выбранную фотографию нельзя повернуть.
<b>📺 ПОВОРОТ НЕВОЗМОЖЕН</b>	Видеофрагменты повернуть нельзя.
<b>DPOF НЕ МОЖЕТ БЫТЬ ВЫБРАН</b>	Фотография не может быть отпечатана с использованием DPOF.
<b>📺 DPOF НЕ МОЖЕТ</b>	Видеофрагменты нельзя отпечатать с использованием DPOF.
<b>📺 НЕВОЗМОЖНО ВЫПОЛНИТЬ</b>	Функцию удаления эффекта красных глаз нельзя применить к видеофрагментам.
<b>📺 НЕВОЗМОЖНО ВЫПОЛНИТЬ</b>	Функцию удаления эффекта красных глаз нельзя применить к фотографиям, созданным с помощью других устройств.
<b>НЕСОВП.: РЕЖИМ 4К И ВНЕШ. МОНИТОР ИЗМЕНИТЕ РЕЖИМ ВИДЕО</b>	Режим видео, выбранный с помощью фотокамеры, несовместим с устройством, к которому подключена фотокамера с помощью HDMI. Попробуйте выбрать другой режим видео (📖 137).
<b>!⚠️ (желтый)</b>	Выключите фотокамеру и подождите, пока она остынет. Когда отображается это предупреждение, на снимках может увеличиться шум.
<b>!⚠️ (красный)</b>	Выключите фотокамеру и подождите, пока она остынет. Пока отображается это предупреждение, видеозапись может быть недоступна, может увеличиться шум, а также могут ухудшиться характеристики, включая снижение частоты следования кадров и качества изображения.

## Емкость карты памяти

Приведенная ниже таблица показывает возможное время записи или количество фотографий, в зависимости от размера изображения. Все значения приблизительны. Размеры файлов зависят от записываемых сцен, поэтому количество сохраненных файлов будет сильно различаться. Количество кадров или оставшееся время записи могут уменьшаться неравномерно.

	Объем	8 ГБ		16 ГБ	
		FINE	NORMAL	FINE	NORMAL
Фото	3:2	540	800	1110	1660
	RAW (НЕСЖАТЫЙ)	150		320	
	RAW (СЖАТ БЕЗ ПОТЕРЬ)	310		640	
Видео 1:1	4K 2160 <sup>3</sup>	9 минут		20 минут	
	FHD 1080 <sup>4</sup>	9 минут		20 минут	
	HD 720 <sup>5</sup>	19 минут		39 минут	

- 1 Используйте карту класса 3 скорости UHS или лучше.
- 2 Предполагается скорость передачи данных по умолчанию.
- 3 Отдельные видеофрагменты не могут превышать 15 минут или 30 минут, если они сняты с использованием ручки усилителя мощности.
- 4 Отдельные видеофрагменты не могут превышать 20 минут или 30 минут, если они сняты с использованием ручки усилителя мощности.
- 5 Длина отдельных видеофрагментов не может превышать 30 минут.

Хотя запись видео будет продолжаться без перерыва, когда размер файла достигает 4 ГБ, последующие кадры будут записываться в отдельный файл, который необходимо просматривать отдельно.

## Технические характеристики

### Система

Модель	FUJIFILM X-H1		
Номер изделия	FF170002		
Эффективные пиксели	Примерно 24,3 млн		
Сенсор изображения	23,5 мм × 15,6 мм (APS-C), X-Trans CMOS III с фильтром основных цветов		
Носитель для хранения данных	Карты памяти SD/SDHC/SDXC, рекомендуемые FUJIFILM		
Гнезда для карт памяти	Два гнезда для карт памяти SD (совместимы с UHS-II)		
Файловая система	Соответствуют Design Rule for Camera File System (DCF) (Правила разработки структуры файлов для видеокамер), Exif 2.3 и Digital Print Order Format (DPOF) (Цифровой формат управления печатью)		
Формат файлов	<ul style="list-style-type: none"><li>• <b>Фотографии:</b> Exif 2.3 JPEG (сжатый); RAW (исходный формат RAF, несжатый или сжатый с использованием алгоритма без потерь; необходимо программное обеспечение специально назначения); доступен RAW+JPEG</li><li>• <b>Видео:</b> Стандарт H.264 со стереозвук (MOV)</li><li>• <b>Аудио (голосовые заметки):</b> стереозвук (WAV)</li></ul>		
Размер изображения	<b>L</b> 3:2 (6000 × 4000)	<b>L</b> 16:9 (6000 × 3376)	<b>L</b> 1:1 (4000 × 4000)
	<b>M</b> 3:2 (4240 × 2832)	<b>M</b> 16:9 (4240 × 2384)	<b>M</b> 1:1 (2832 × 2832)
	<b>S</b> 3:2 (3008 × 2000)	<b>S</b> 16:9 (3008 × 1688)	<b>S</b> 1:1 (2000 × 2000)
	RAW (6000 × 4000)		
	<b>L панорама:</b> по вертикали (2160 × 9600)/по горизонтали (9600 × 1440)		
	<b>M панорама:</b> по вертикали (2160 × 6400)/по горизонтали (6400 × 1440)		
Байонет объектива	Байонет FUJIFILM X		
Чувствительность	<ul style="list-style-type: none"><li>• <b>Фотографии:</b> Стандартная выходная чувствительность, равная ISO 200–12800 с шагом в 1/3 EV; АВТО; повышенная выходная чувствительность, равная ISO 100, 125, 160, 25600 или 51200</li><li>• <b>Видео:</b> Стандартная выходная чувствительность, равная ISO 200–12800 с шагом в 1/3 EV; АВТО; повышенная выходная чувствительность, равная ISO 25600</li></ul>		
Экспомер	256-сегментный сквозной (ТТЛ) экспомер; МУЛЬТИ, ТОЧЕЧНЫЙ, СРЕДНЕВЗВЕШ., ЦЕНТРОВЗВЕШЕННЫЙ.		
Контроль экспозиции	Программная АЭ (с программным сдвигом); АЭ с приоритетом выдержки; АЭ с приоритетом диафрагмы; ручная экспозиция		
Коррекция экспозиции	<ul style="list-style-type: none"><li>• <b>Фотографии:</b> -5 EV – +5 EV с шагом в 1/3 EV</li><li>• <b>Видео:</b> -2 EV – +2 EV с шагом в 1/3 EV</li></ul>		

## Система

### Скорость затвора

	Режим P	Режим A	Режимы S и M	Выдержка от руки
<b>МЕХАНИЧЕСКИЙ ЗАТВОР</b>	4 с. – $\frac{1}{8000}$ с.	30 с. – $\frac{1}{8000}$ с.	15 мин. – $\frac{1}{8000}$ с.	Макс. 60 мин.
<b>ЭЛЕКТРОННЫЙ ЗАТВОР</b>	4 с. – $\frac{1}{32000}$ с.	30 с. – $\frac{1}{32000}$ с.	15 мин. – $\frac{1}{32000}$ с.	1 с. зафиксировано
<b>ЭЛЕКТР.ШТОР.ЗАТВОР</b>	4 с. – $\frac{1}{8000}$ с.	30 с. – $\frac{1}{8000}$ с.	15 мин. – $\frac{1}{8000}$ с.	Макс. 60 мин.
<b>ЭЛЕКТ.ШТОРА+МЕХ.</b>				
<b>МЕХАНИЧ. + ЭЛЕКТРОННЫЙ</b>	4 с. – $\frac{1}{32000}$ с.	30 с. – $\frac{1}{32000}$ с.	15 мин. – $\frac{1}{32000}$ с.	Макс. 60 мин.
<b>ЭЛЕКТ.ШТОРА+МЕХ.+ЭЛЕКТ.</b>				

Непрерывно		Частота кадров	Кадров в серии
СН	14 к/с	14	Примерно до 40
	11 к/с	11	Примерно до 49
	8,0 к/с	8,0	Примерно до 51
СМ	—*	6,0	Примерно до 52
СL	5,0 к/с	5,0	Примерно до 54
	4,0 к/с	4,0	Примерно до 56
	3,0 к/с	3,0	Примерно до 59

\* Доступно только с затвором с электронной передней шторкой.









**!** Имейте в виду, что параметр **14 к/с** доступен только с электронным затвором, а параметр **11 к/с** - только с электронным затвором или ручкой усилителя мощности.

Частота кадров зависит от условий съемки и количества записанных изображений. Кроме того, частота кадров и количество кадров на серию может варьироваться в зависимости от типа используемой карты памяти.

### Фокус

- **Режим:** Однократная или непрерывная АФ; ручная фокусировка фокусирующим кольцом
- **Выбор зоны фокусировки:** ОДНА ТОЧКА, ЗОНА, ШИРОКИЙ/ТРЕКИНГ, ВСЕ
- **Системы автофокусировки:** Интеллектуальная гибридная автофокусировка (контрастная/фазовая ТТЛ-автофокусировка) с подсветкой автофокуса

## Система

<b>Баланс белого</b>	Пользовательский 1, пользовательский 2, пользовательский 3, выбор цветовой температуры, авто, прямой солнечный свет, тень, люминесцентные лампы дневного света, люминесцентные лампы с теплым оттенком, люминесцентные лампы с холодным оттенком, лампы накаливания, подводная съемка
<b>Таймер</b>	Выкл., 2 сек., 10 сек.
<b>Режим вспышки</b>	<ul style="list-style-type: none"> <li>• <b>РЕЖИМ:</b> РЕЖИМ TTL (АВТОВСПЫШКА, СТАНДАРТ, МЕДЛЕННАЯ СИНХРОНИЗАЦИЯ), РУЧНОЙ, КОММАНДЕР, OFF</li> <li>• <b>РЕЖИМ СИНХРОНИЗАЦИИ:</b> 1-Я ШТОРКА, 2-Я ШТОРКА, АВТО FP (высокоскоростная синхронизация)</li> <li>• <b>УДАЛ.ЭФ.КРАСН.ГЛАЗ:</b>  ВСПЫШКА+УДАЛЕНИЕ,  ВСПЫШКА,  УДАЛЕНИЕ, ОТКЛ</li> </ul>
<b>Горячий башмак</b>	Башмак для принадлежностей с контактами TTL; поддерживает скорость синхронизации $\frac{1}{250}$ с.
<b>Контакт синхронизации</b>	X-контакт; поддерживает скорость синхронизации $\frac{1}{250}$ с.
<b>Разъем синхронизации</b>	Предоставлено
<b>Разъем синхронизации</b>	0,5-дюймовый цветной OLED-дисплей видоискателя с диоптрической коррекцией (от $-4$ до $+2$ м <sup>-1</sup> ) 3690 тыс. точек; увеличение 0,75× с объективом 50 мм (эквивалент формата 35 мм), на бесконечности и диоптрии, заданной на $-1,0$ м <sup>-1</sup> ; диагональным углом изображения примерно 38,0° (значение горизонтального угла изображения примерно 30,0°); точка зрения примерно 23 мм
<b>Видоискатель</b>	<ul style="list-style-type: none"> <li>• <b>Задний монитор:</b> 3,0-дюймовый/7,6 см, сенсорный цветной ЖК-экран с 3-сторонним наклоном, 1040 тыс. точек</li> <li>• <b>Плечевой монитор:</b> 1,28-дюймовый/3,25 см, ЖК-монитор с 128 × 128-точечной памятью</li> </ul>
<b>ЖК-монитор</b>	<ul style="list-style-type: none"> <li>• <b>Размер видеоролика:</b>  16:9,  17:9,  16:9,  17:9,  16:9</li> <li>• <b>Частота кадров:</b> 59.94P, 50P, 29.97P, 25P, 24P, 23.98P</li> <li>• <b>Скорость передачи данных:</b> 200Mbps, 100Mbps, 50Mbps</li> </ul>

## Входные/выходные разъемы

<b>Разъем для микрофона</b>	ø3,5 мм стерео миниразъем
<b>Цифровой вход/выход</b>	USB3.0/USB2.0 High-Speed; разъем Micro USB (Micro-B)
<b>Выход HDMI</b>	Микроразъем HDMI (тип D)
<b>Разъем дистанционного спуска</b>	3-контактный mini jack ø2,5 мм

## Питание/прочее

**Источник питания** Аккумуляторная батарея NP-W126S (поставляется в комплекте с камерой)

**Срок службы батареи**

- **Фотографии:** количество кадров зависит от значения, выбранного для **ЭФФЕКТИВНОСТЬ**:

### Только батарея камеры

ЭФФЕКТИВНОСТЬ	ЖК-дисплей	EVF
<b>ФОРСИР.</b>	Примерно 220	Примерно 180
<b>НОРМАЛ.</b>	Примерно 310	Примерно 300

### С вертикальной ручкой усилителя мощности VRB-ХН1

ЭФФЕКТИВНОСТЬ	ЖК-дисплей	EVF
<b>ФОРСИР.</b>	Примерно 650	Примерно 530
<b>НОРМАЛ.</b>	Примерно 900	Примерно 870

- **Видео:** Длина отснятых эпизодов, которые можно записать, различается в зависимости от режима видео:

Режим	Фактический срок службы батареи захвата видео	Срок действия батареи непрерывной записи видео
	Прибл. 35 минут	Прибл. 45 минут
	Прибл. 45 минут	Прибл. 75 минут
<b>Видеоролики с высокой скоростью</b>	Прибл. 40 минут	—

Приблизительное количество кадров, которое можно снять в режиме **P** при следующих условиях:

- **Тип батареи:** NP-W126S
- **Объектив:** XF 35 mm f/1.4 R
- **Поставляемая вспышка:** выключена

Стандарт CIPA, измеренный с помощью батареи, поставляемой с фотокамерой и картой памяти SD.

**Примечание:** Срок службы батарей различается в зависимости от уровня заряда батареи и будет уменьшаться при понижении температуры.

**Размер фотокамеры** (Ш × В × Г) 139,8 мм × 97,3 мм × 85,5 мм (39,5 мм без выступающих частей, измерено в самой тонкой части)

**Вес фотокамеры** Примерно 623 г, без батареи, аксессуаров и карты памяти

**Масса при съемке** Примерно 673 г, включая батарею и карту памяти

**Условия эксплуатации**

- **Температура:** от  $-10^{\circ}\text{C}$  до  $+40^{\circ}\text{C}$
- **Влажность:** от 10 % до 80 % (без конденсации)



**Беспроводной передатчик****Беспроводная LAN**

<b>Стандарты</b>	IEEE 802.11b/g/n (стандартный протокол для беспроводных устройств)
<b>Рабочая частота (центральная частота)</b>	<ul style="list-style-type: none"> <li>• Япония, Китай: 2412 МГц–2472 МГц (13 каналов)</li> <li>• Другие страны: 2412 МГц–2462 МГц (11 каналов)</li> </ul>
<b>Протоколы доступа</b>	Инфраструктура

**Bluetooth®**

<b>Стандарты</b>	Bluetooth версии 4.0 (технология малого потребления энергии Bluetooth)
<b>Рабочая частота (центральная частота)</b>	2402 МГц–2480 МГц

**Вспышка, устанавливаемая на наконечник EF-X8**

<b>Ведущее число</b>	GN8 (ISO100), GN11 (ISO200)
<b>Размеры (Ш × В × Г)</b>	39,7 мм × 24,2 мм × 63,4 мм
<b>Вес</b>	Примерно 41 г

**Аккумуляторная батарея NP-W126S**

<b>Номинальное напряжение</b>	7,2 В
<b>Номинальная мощность</b>	1260 мА/ч
<b>Рабочая температура</b>	От 0 °С до +40 °С
<b>Размеры (Ш × В × Г)</b>	36,4 мм × 47,1 мм × 15,7 мм
<b>Вес</b>	Примерно 47 г

**Зарядное устройство для батареи BC-W126**

<b>Номинальное потребление</b>	100 В – 240 В переменного тока, 50/60 Гц
<b>Входной номинал</b>	13 – 21 ВА
<b>Номинальный выход</b>	8,4 В постоянного тока, 0,6 А
<b>Поддерживаемые батареи</b>	Аккумуляторные батареи NP-W126S
<b>Время зарядки</b>	Примерно 150 минут (+20 °С)
<b>Рабочая температура</b>	От 5 °С до +40 °С
<b>Размеры (Ш × В × Г)</b>	65 мм × 91,5 мм × 28 мм, без выступающих частей
<b>Масса</b>	Примерно 77 г

**Вертикальная ручка усилителя мощности VPB-XH1 \***

<b>Источник питания</b>	<ul style="list-style-type: none"> <li>• <b>Батарея:</b> аккумуляторная батарея NP-W126S</li> <li>• <b>Адаптер питания переменного тока:</b> адаптер питания переменного тока AC-9VS</li> <li>• <b>Время зарядки:</b> прил. 120 минут (при зарядке двух батарей одновременно)</li> </ul>
<b>Рабочая температура</b>	От -10°C до +40°C (от 0°C до 40°C во время зарядки батарей)
<b>Размеры (Ш × В × Г)</b>	141,2 мм × 56,6 мм × 65,8 мм, без выступающих частей
<b>Масса</b>	Примерно 300 г, без батарей

**Адаптер питания переменного тока AC-9VS \***

<b>Номинальное потребление</b>	100 В – 240 В переменного тока, 50/60 Гц
<b>Номинальный выход</b>	9,0 В постоянного тока, 2,0 А
<b>Рабочая температура</b>	От 0°C до +40°C
<b>Размеры (Ш × В × Г)</b>	43,3 мм × 31,3 мм × 101 мм, без выступающих частей
<b>Масса</b>	Примерно 170 г (без соединительного шнура)

\* Вертикальная ручка усилителя питания VPB-XH1 поставляется только с комплектом VPB-XH1.

 Масса и размеры различаются в зависимости от страны и региона продажи. Обозначения, меню и другие элементы экранов могут отличаться от таковых в реальной фотокамере.

 Технические характеристики и эффективность могут быть изменены без предварительного уведомления. Компания FUJIFILM не несет ответственности за ошибки, которые могут содержаться в данном руководстве. Внешний вид продукта может отличаться от описанного в данном руководстве.



# FUJIFILM

---

**FUJIFILM Corporation**

7-3, AKASAKA 9-CHOME, MINATO-KU, TOKYO 107-0052, JAPAN

[http://www.fujifilm.com/products/digital\\_cameras/index.html](http://www.fujifilm.com/products/digital_cameras/index.html)

