

FUJIFILM

DIGITAL CAMERA

X-H1

Manuale dell'utente

Introduzione

Grazie per aver acquistato questo prodotto. Assicurarsi di leggere e comprendere i contenuti di questo manuale prima di utilizzare la fotocamera. Tenere il manuale dove possa essere letto da tutti coloro che utilizzano il prodotto.

Per informazioni aggiornate

Le versioni più recenti dei manuali sono disponibili da:

<http://fujifilm-dsc.com/en-int/manual/>



Il sito è accessibile non solo dal computer ma anche da smartphone e tablet.



Per informazioni sugli aggiornamenti del firmware, visitare il sito:
http://www.fujifilm.com/support/digital_cameras/software/



Indice dei capitoli

Elenco dei menu	iv
1 Prima di iniziare	1
2 Primi passi	25
3 Fotografia di base e riproduzione	43
4 Registrazione e riproduzione di filmati	49
5 Scatto di foto	55
6 I menu di ripresa	97
7 Riproduzione e il menu riproduzione	151
8 I menu di impostazione	177
9 Tasti di scelta rapida	211
10 Periferiche e accessori opzionali	223
11 Connessioni	241
12 Note tecniche	255



Elenco dei menu

Le opzioni dei menu della fotocamera sono elencate di seguito.

Menu di ripresa

Regolare le impostazioni durante la ripresa di foto o filmati.

 Vedere pagina 97 per i dettagli.

	IMPOSTAZIONE QUALITÀ IMMAGINE	
	DIMENSIONI IMM.	: 98
	QUALITÀ IMM.	: 99
	REGISTRAZIONE RAW	: 99
1/3	SIMULAZIONE FILM	: 100
	EFFETTO GRANA PELLICOLA	: 101
	GAMMA DINAMICA	: 101
	PRIORITÀ GAMMA D	: 102
	BIL. BIANCO	: 102
	TONO ALTE LUCI	: 106
	TONO OMBRE	: 106
	COLORE	: 106
2/3	NITIDEZZA	: 106
	RIDUZIONE DISTURBO	: 107
	NR x ESPOS. LUNGA	: 107
	OTTIM. MODUL. OB.	: 107
	SPAZIO COLORE	: 107
3/3	MAPPATURA PIXEL	: 108
	SELEZ. IMPOST. PERS.	: 108
	MODIF./SALVA IMPOST. PERS.	: 109
	IMPOSTAZIONE AF/MF	
	AREA MESSA A FUOCO	: 110
	MODALITÀ AF	: 111
	IMPOST. PERSONALIZZ. AF-C	: 112
1/3	MEM. MODO AF PER ORIENT.	: 115
	VISUALIZZ. PUNTO AF  	: 115
	NUMERO PUNTI MESSA A FUOCO	: 116
	PRE-AF	: 116
	LUCE ASSIST. AF	: 116
	IMPOSTAZIONE AF/MF	
	IMP. RICON. FACCIALE/OCCHI	: 117
	AF+MF	: 118
	ASSIST. MF	: 119
2/3	CONTROLLO FUOCO	: 119
	LOCK PUNTO AE & AREA FUOCO	: 120
	IMPOST. AF Istantanea	: 120
	SCALA PROFONDITÀ DI CAMPO	: 120
	PRIOR SCATTO/FUOCO	: 120
3/3	MODALITÀ TOUCH SCREEN	: 121
	IMPOSTAZIONE RIPRESA	
	IMPOSTAZIONE DRIVE	: 123
	AUTOSCATTO	: 125
	INTERVALLOMETRO	: 126
	TIPO OTTURATORE	: 127
1/2	RIDUZIONE SFARFALLAMENTO	: 128
	IMPOSTAZ. AUTOMATICA ISO	: 128
	MODALITÀ IS	: 129
	IMP ADATTATORE	: 129
2/2	ESPOSIZIONE MULTIPLA	: 132
	COMUNIC. WIRELESS	: 133
	IMPOSTAZIONE FLASH	
	IMPOSTAZ. FUNZIONE FLASH	: 134
	RIMOZ. OCCHI ROSSI	: 134
	MODALITÀ BLOCCO TTL	: 135
	IMPOSTAZIONE LUCE LED	: 135
	IMPOSTAZIONE MASTER	: 136
	IMPOSTAZIONE CANALE	: 136

IMPOSTAZIONE FILMATO		IMPOSTAZIONE FILMATO			
1/4	MOD. FILMATO	137	3/4	IMP. RIC. VOL./OCC. (FILM)	144
	REG. ALTA VELOCITÀ FULL HD	138		ASSISTENZA MF (FILM)	144
	SIMULAZ. PELLICOLA (FILM)	139		CONT. MESSA FUOCO (FILM)	144
	GAMMA DINAMICA (FILM)	139		DISPLAY INFO USCITA HDMI	145
	BIL. BIANCO (FILM)	140		USCITA FILMATO 4K	145
	TONO EVIDENZ. (FILM)	140		USCITA FILM FULL HD	145
	TONO OMBRA (FILM)	140		QUALITÀ STANDBY 4K HDMI	146
	COLORE (FILM)	141		CONTROLLO REC HDMI	146
	NITIDEZZA (FILM)	141		IMPOSTAZIONI AUDIO	146
	RIDUZIONE RUMORE (FILM)	141		4/4	IMPOSTAZIONI CODICE ORARIO
REGISTRAZIONE F-Log	141	LAMPADA DI SEGNALAZIONE	150		
CORREZ. LUCE PERIF. (FILM)	142	CONTROLLO SILENZIAM FILM	150		
AREA MESSA A FUOCO (FILM)	142				
2/4	MODALITÀ AF FILM.	142			
	IMPOST. PERS. AF-C (FILM)	143			
	PRE-AF (FILM)	143			

Il menu riproduzione

Regolare le impostazioni di riproduzione.

 Vedere pagina 157 per i dettagli.

MENU RIPRODUZIONE		MENU RIPRODUZIONE			
1/3	COMMUTA SLOT	157	2/3	RIMOZ. OCCHI ROSSI	166
	CONVERSIONE RAW	158		IMPOSTAZIONE MEMO VOCALE	167
	CANCELLA	160		COPIA	168
	C. S. (SLOT1 RAW/SLOT2 JPG)	162		ORDINE TRASF IMMAGINE	169
	TAGLIO	162		COMUNIC. WIRELESS	170
	RIDIMENSIONA	163		RIPROD. AUT. IMM.	170
	PROTEGGI	164		ASSIST. PER ALBUM	171
	RUOTA IMMAGINE	165		SALVAT. AUTOM. PC	172
			3/3	ORD. STAMPA (DPOF)	173
				instax STAMPA CON STAMP	174
				RAPPORTO ASPETTO	175

I menu di impostazione

Regolare le impostazioni di base della fotocamera.

 Vedere pagina 177 per i dettagli.

 IMPOSTAZIONE UTENTE		 IMPOSTAZIONE SCHERMO	
FORMATTA	:178	LUMINOS. EVF	:184
DATA/ORA	:179	COLORE EVF	:184
FUSO ORARIO	:179	REGOLAZIONE COLORE EVF	:184
言語/LANG.	:180	LUMINOS. LCD	:185
IMPOST. MENU PERSONALE	:180	COLORE LCD	:185
PULIZIA SENSORE	:181	REGOLAZIONE COLORE LCD	:185
RESET	:181	VISUAL. IMM.	:186
IMPOSTAZIONE AUDIO		RUOTA AUTOMAT. DISPLAY	:186
VOL. BEEP AF	:182	ANTEPR. ESP./BIL. BIANCO IN MOD. MAN.	:187
VOL. BEEP AUTOSCATTO	:182	VISTA DAL VIVO NATURALE	:187
IMPOSTA VOLUME	:182	GUIDA INQUADRATURA	:188
VOL. OTTUR.	:183	ROT. AUTO PLAYBACK	:188
SUONO OTTUR	:183	UNITÀ SCALA FUOCO	:189
VOLUME PLAY	:183	UNITÀ AP. PER LENTI CINEMA	:189
		IMPOST. DISPLAY DOPPIO	:189
		VIS. IMPOST. PERS.	:190
		IMPOST. MONITOR SECONDARIO	:191
		COLORE SFONDO MONITOR SEC.	:191

IMPOSTAZIONI PULSANTI/GHIERE		
1/3	IMPOSTAZIONE LEVA MESSA A FUOCO	192
	MOD./SALVA MENU RAPIDO	193
	IMP. FUNZ. (Fn)	194
	IMP. PULSANTE SELEZIONE	196
	IMPOSTAZ. GHIERA COMANDO	196
	IMPOST. (H) GHIERA ISO	197
	IMPOST. (L) GHIERA ISO	197
IMPOST. GHIERA ISO(A)	197	
2/3	OTTURATORE AF	198
	OTTURATORE AE	198
	SCATTA SENZA OBIETTIVO	198
	SCATTA SENZA SCHEDA	199
	GHIERA MESSA A FUOCO	199
	OP. GHIERA MESSA A FUOCO	199
	MOD. BLOCCO AE/AF	199
IMP. PULSANTE COMP. ESP.	200	
3/3	IMP. GHIERA APERTURA (A)	200
	IMPOST. APERTURA	200
	IMPOSTAZIONE TOUCH SCREEN	201
	BLOCCO FUNZIONE	201
GESTIONE ALIMENTAZIONE		
SPEGN. AUTOM		202
PRESTAZIONI		202
IMPOSTAZIONE SALVAT. DATI		
NUMERAZIONE		203
SALVA IMM.ORIGIN.		204
MODIF. NOME FILE		204
IMPOST. SLOT SCHEDA (FOTO)		204
SEL. SLOT(SEQUENZIALE)		204
SEL. SLOT(SEQUENZIALE)		205
SELEZIONA CARTELLA		205
INFO COPYRIGHT		205
IMPOSTAZIONE CONNESSIONE		
IMPOSTAZIONI Bluetooth		206
IMPOSTAZIONI DI RETE		207
SALVAT. AUTOM. PC		207
instax IMP. COLL.STAMP.		208
MODO CONNESSIONE PC		209
IMPOSTAZ. GENERALI		210
INFORMAZIONI		210
REIMP IMPOST WIRELESS		210









Sommario









Introduzione.....	ii
Per informazioni aggiornate.....	ii
Elenco dei menu	iv
Menu di ripresa	iv
Il menu riproduzione.....	v
I menu di impostazione.....	vi
Accessori in dotazione.....	xvii
Informazioni sul presente manuale	xviii
Simboli e convenzioni.....	xviii
Terminologia.....	xviii

1 Prima di iniziare



1

Componenti della fotocamera.....	2
La targa del numero di serie	4
Il selettore	4
La leva di messa a fuoco.....	4
Le ghiera tempo di posa e sensibilità	5
La ghiera di misurazione	5
La ghiera drive	6
Le ghiera di comando.....	7
La spia di stato	8
Messa a fuoco del mirino.....	8
Il monitor LCD.....	9
Display della fotocamera	10
Il mirino elettronico	10
Il monitor LCD.....	12
Rotazione del display.....	13
Scelta di una modalità di visualizzazione.....	14
Regolazione della luminosità del display.....	14
L'oculare	15
Il pulsante DISP/BACK	15
Il display doppio	16
Personalizzazione del display standard.....	17
Il monitor LCD secondario	19
Utilizzo dei menu.....	20
Modalità touch screen	21
Comandi touch di ripresa.....	21
Comandi di riproduzione tattili.....	24

2	Primi passi	25
	Applicazione della cinghia.....	26
	Applicazione di un obiettivo.....	28
	Carica della batteria.....	29
	Inserimento della batteria.....	32
	Inserimento di schede di memoria.....	34
	Utilizzo di due schede.....	35
	Schede di memoria compatibili.....	36
	Accensione e spegnimento della fotocamera.....	37
	Controllo del livello batteria.....	38
	Configurazione di base.....	39
	Scelta di una lingua diversa.....	41
	Modifica di data e ora.....	41
3	Fotografia di base e riproduzione	43
	Scatto di foto (Modalità P).....	44
	 Visualizzazione delle immagini.....	47
	 Eliminazione delle immagini.....	48
4	Registrazione e riproduzione di filmati	49
	 Registrazione di filmati.....	50
	Regolazione delle impostazioni filmato.....	52
	 Visualizzazione di filmati.....	53
5	Scatto di foto	55
	Modalità P, S, A e M.....	56
	Modalità P: programma AE.....	56
	Modalità S: AE priorità otturatore.....	58
	Modalità A: AE a priorità diaframma.....	62
	Modalità M: esposizione manuale.....	63
	Messa a fuoco automatica.....	64
	Modo fuoco.....	65
	Opzioni di messa a fuoco automatica (Modalità AF).....	67
	Selezione punto di messa a fuoco.....	69
	Messa a fuoco manuale.....	73
	Controllo della messa a fuoco.....	75
	 Sensibilità.....	77
	Sensibilità auto (A).....	78
	 Misurazione.....	79

 Compensazione dell'esposizione.....	80
Blocco messa a fuoco/esposizione.....	81
Altri controlli.....	82
BKT Bracketing	83
 BKT AE.....	83
 ISO BKT.....	84
 BKT SIMULAZIONE FILM.....	84
 BIL. BIANCO BKT.....	84
 BKT GAMMA DINAMICA.....	84
 Scatto continuo (Modalità burst).....	85
ADV. Filtri avanzati	87
Opzioni filtro avanzate.....	88
 Panoramiche.....	89
Fotografia con flash	92
Impostazioni flash	94

6 I menu di ripresa 97

 IMPOSTAZIONE QUALITÀ IMMAGINE	98
DIMENSIONI IMM.....	98
QUALITÀ IMM.....	99
REGISTRAZIONE RAW.....	99
SIMULAZIONE FILM.....	100
EFFETTO GRANA PELLICOLA.....	101
GAMMA DINAMICA.....	101
PRIORITÀ GAMMA D.....	102
BIL. BIANCO.....	102
TONO ALTE LUCI.....	106
TONO OMBRE.....	106
COLORE.....	106
NITIDEZZA.....	106
RIDUZIONE DISTURBO.....	107
NR x ESPOS. LUNGA.....	107
OTTIM. MODUL. OB.....	107
SPAZIO COLORE.....	107
MAPPATURA PIXEL.....	108
SELEZ. IMPOST. PERS.....	108
MODIF/SALVA IMPOST. PERS.....	109
 IMPOSTAZIONE AF/MF	110
AREA MESSA A FUOCO.....	110

MODALITÀ AF	111
IMPOST. PERSONALIZZ. AF-C.....	112
MEM. MODO AF PER ORIENT.	115
VISUALIZZ. PUNTO AF  	115
NUMERO PUNTI MESSA A FUOCO	116
PRE-AF	116
LUCE ASSIST. AF.....	116
IMP. RICON. FACCIALE/OCCHI.....	117
AF+MF	118
ASSIST. MF.....	119
CONTROLLO FUOCO.....	119
LOCK PUNTO AE & AREA FUOCO	120
IMPOST. AF Istantanea	120
SCALA PROFONDITÀ DI CAMPO.....	120
PRIOR SCATTO/FUOCO.....	120
MODALITÀ TOUCH SCREEN	121
 IMPOSTAZIONE RIPRESA	123
IMPOSTAZIONE DRIVE	123
AUTOSCATTO.....	125
INTERVALLOMETRO	126
TIPO OTTURATORE	127
RIDUZIONE SFARFALLAMENTO	128
IMPOSTAZ. AUTOMATICA ISO.....	128
MODALITÀ IS.....	129
IMP ADATTATORE	129
ESPOSIZIONE MULTIPLA	132
COMUNIC. WIRELESS.....	133
 IMPOSTAZIONE FLASH	134
IMPOSTAZ. FUNZIONE FLASH	134
RIMOZ. OCCHI ROSSI	134
MODALITÀ BLOCCO TTL	135
IMPOSTAZIONE LUCE LED	135
IMPOSTAZIONE MASTER.....	136
IMPOSTAZIONE CANALE.....	136
 IMPOSTAZIONE FILMATO.....	137
MOD. FILMATO.....	137
REG. ALTA VELOCITÀ FULL HD	138
SIMULAZ. PELLICOLA (FILM).....	139
GAMMA DINAMICA (FILM).....	139

BIL. BIANCO (FILM).....	140
TONO EVIDENZ. (FILM).....	140
TONO OMBRA (FILM).....	140
COLORE (FILM).....	141
NITIDEZZA (FILM).....	141
RIDUZIONE RUMORE (FILM).....	141
REGISTRAZIONE F-Log.....	141
CORREZ. LUCE PERIF. (FILM).....	142
AREA MESSA A FUOCO (FILM).....	142
MODALITA' AF FILM.....	142
IMPOST. PERS. AF-C (FILM).....	143
PRE-AF (FILM).....	143
IMP. RIC. VOL./OCC. (FILM).....	144
ASSISTENZA MF (FILM).....	144
CONT. MESSA FUOCO (FILM).....	144
DISPLAY INFO USCITA HDMI.....	145
USCITA FILMATO 4K.....	145
USCITA FILM FULL HD.....	145
QUALITÀ STANDBY 4K HDMI.....	146
CONTROLLO REC HDMI.....	146
IMPOSTAZIONI AUDIO.....	146
IMPOSTAZIONI CODICE ORARIO.....	148
LAMPADA DI SEGNALAZIONE.....	150
CONTROLLO SILENZIAM FILM.....	150

7 Riproduzione e il menu riproduzione

151

Il display di riproduzione	152
Il pulsante DISP/BACK.....	153
Visualizzazione delle immagini	155
Zoom in riproduzione.....	156
Riproduzione di più foto.....	156
 Il menu riproduzione	157
COMMUTA SLOT.....	157
CONVERSIONE RAW.....	158
CANCELLA.....	160
C. S.(SLOT1 RAW/SLOT2 JPG).....	162
TAGLIO.....	162
RIDIMENSIONA.....	163
PROTEGGI.....	164

RUOTA IMMAGINE	165
RIMOZ. OCCHI ROSSI	166
IMPOSTAZIONE MEMO VOCALE	167
COPIA	168
ORDINE TRASF IMMAGINE	169
COMUNIC. WIRELESS	170
RIPROD. AUT. IMM.	170
ASSIST. PER ALBUM	171
SALVAT. AUTOM. PC	172
ORD. STAMPA (DPOF)	173
instax STAMPA CON STAMP	174
RAPPORTO ASPETTO	175

8 I menu di impostazione **177**

IMPOSTAZIONE UTENTE	178
FORMATTA	178
DATA/ORA	179
FUJO ORARIO	179
言語/LANG.	180
IMPOST. MENU PERSONALE	180
PULIZIA SENSORE	181
RESET	181
IMPOSTAZIONE AUDIO	182
VOL. BEEP AF	182
VOL. BEEP AUTOSCATTO	182
IMPOSTA VOLUME	182
VOL. OTTUR.	183
SUONO OTTUR.	183
VOLUME PLAY	183
IMPOSTAZIONE SCHERMO	184
LUMINOS. EVF	184
COLORE EVF	184
REGOLAZIONE COLORE EVF	184
LUMINOS. LCD	185
COLORE LCD	185
REGOLAZIONE COLORE LCD	185
VISUAL. IMM.	186
RUOTA AUTOMAT. DISPLAY	186
ANTEPR. ESP/BIL. BIANCO IN MOD. MAN.	187

VISTA DAL VIVO NATURALE	187
GUIDA INQUADRATURA.....	188
ROT. AUTO PLAYBACK.....	188
UNITÀ SCALA FUOCO	189
UNITÀ AP. PER LENTI CINEMA.....	189
IMPOST. DISPLAY DOPPIO.....	189
VIS. IMPOST. PERS.....	190
IMPOST. MONITOR SECONDARIO	191
COLORE SFONDO MONITOR SEC.....	191
■ IMPOSTAZIONI PULSANTI/GHIERE	192
IMPOSTAZIONE LEVA MESSA A FUOCO	192
MOD./SALVA MENU RAPIDO	193
IMP. FUNZ. (Fn).....	194
IMP. PULSANTE SELEZIONE	196
IMPOSTAZ. GHIERA COMANDO	196
IMPOST. (H) GHIERA ISO.....	197
IMPOST. (L) GHIERA ISO	197
IMPOST. (A) GHIERA ISO	197
OTTURATORE AF	198
OTTURATORE AE.....	198
SCATTA SENZA OBIETTIVO	198
SCATTA SENZA SCHEDA	199
GHIERA MESSA A FUOCO	199
OP. GHIERA MESSA A FUOCO	199
MOD. BLOCCO AE/AF	199
IMP. PULSANTE COMP. ESP.	200
IMP. GHIERA APERTURA (A)	200
IMPOST. APERTURA.....	200
IMPOSTAZIONE TOUCH SCREEN	201
BLOCCO FUNZIONE.....	201
■ GESTIONE ALIMENTAZIONE.....	202
SPEGN. AUTOM.....	202
PRESTAZIONI	202
■ IMPOSTAZIONE SALVAT. DATI.....	203
NUMERAZIONE.....	203
SALVA IMM.ORIGIN.....	204
MODIF. NOME FILE	204
IMPOST. SLOT SCHEDA (FOTO)	204

SEL. SLOT( SEQUENZIALE)	204
SEL. SLOT( SEQUENZIALE)	205
SELEZIONA CARTELLA	205
INFO COPYRIGHT	205
 IMPOSTAZIONE CONNESSIONE	206
IMPOSTAZIONI Bluetooth	206
IMPOSTAZIONI DI RETE	207
SALVAT. AUTOM. PC	207
instax IMP. COLLSTAMP	208
MODO CONNESSIONE PC	209
IMPOSTAZ. GENERALI	210
INFORMAZIONI	210
REIMP IMPOST WIRELESS	210
9 Tasti di scelta rapida	211
Opzioni di scelta rapida	212
Il pulsante Q (menu rapido)	213
Il display del menu rapido	213
Visualizzazione e modifica delle impostazioni	214
Modifica del menu rapido	215
I pulsanti Fn (funzione)	216
Assegnazione delle funzioni ai pulsanti funzione	218
 MENU PERSONALE	220
IMPOST. MENU PERSONALE	220
10 Periferiche e accessori opzionali	223
Unità flash esterne	224
Uso di un flash esterno	225
FLASH IN DOTAZIONE	226
TERMINALE SYNC	227
FLASH ATTACCO A SLITTA	228
MASTER(OTTICO)	231
Impugnature verticali alimentazione ausiliaria	235
Collegamento dell'impugnatura di alimentazione ausiliaria	236
Inserimento e rimozione delle batterie	237
Utilizzo del VPB-XH1	238
Carica delle batterie	239

11 Connessioni	241
Uscita HDMI	242
Connessione a dispositivi HDMI	242
Ripresa	243
Riproduzione	243
Trasferimento wireless	244
Connessione a smartphone e tablet: FUJIFILM Camera Remote	244
Copia di foto su un computer: PC AutoSave	246
Ripresa connessa: FUJIFILM X Acquire/FUJIFILM Tether Shooting	
Plug-in/Hyper-Utility Software HS-V5	246
Collegamento a computer tramite USB	247
Acquisizione diretta: FUJIFILM X Acquire/FUJIFILM Tether Shooting	
Plug-in/Hyper-Utility Software HS-V5	250
Copia di immagini su un computer	250
Creazione di copie JPEG di immagini RAW:	
FUJIFILM X RAW STUDIO	251
Stampanti instax SHARE	252
Stabilire una connessione	252
Stampa di immagini	253
12 Note tecniche	255
Accessori di FUJIFILM	256
Software di FUJIFILM	258
FUJIFILM Camera Remote	258
FUJIFILM PC AutoSave	258
MyFinePix Studio	258
RAW FILE CONVERTER EX 2.0	258
FUJIFILM X RAW STUDIO	259
FUJIFILM X Acquire	259
FUJIFILM Tether Shooting Plug-in per Lightroom	259
Hyper-Utility Software HS-V5	259
Sicurezza	260
Cura del prodotto	269
Pulizia del sensore immagine	270
Aggiornamenti firmware	271
Controllo della versione del firmware	271
Risoluzione dei problemi	272
Messaggi di avviso e display	279
Capacità della scheda di memoria	282
Specifiche	283

Accessori in dotazione

I seguenti componenti sono in dotazione con la fotocamera:

- Batteria ricaricabile NP-W126S
- Caricabatteria BC-W126
- Unità flash attacco a slitta EF-X8
- Tappo corpo macchina
- Clip cinghia in metallo (× 2)
- Strumento di fissaggio clip
- Coperture di protezione (× 2)
- Tracolla
- Protezione del cavo
- Coperchio attacco flash (fornito unitamente all'attacco flash)
- Tappo terminale sync (fornito fissato alla fotocamera)
- Coperchio del connettore impugnatura verticale alimentazione ausiliaria (fornito fissato alla fotocamera)
- *Manuale dell'utente* (questo manuale)



Se si è acquistato un kit obiettivo, controllare che sia incluso un obiettivo. Se è stato acquistato un kit con un'impugnatura verticale alimentazione ausiliaria VPB-XH1, controllare che comprenda:

- una impugnatura verticale di alimentazione ausiliaria (include vassoio batteria e cappuccio del connettore)
- due batterie ricaricabili NP-W126S e
- un adattatore di alimentazione CA AC-9VS.



Per informazioni su software per computer compatibile, vedere "Software di FUJIFILM" (📖 258).

Informazioni sul presente manuale

Nel presente manuale sono contenute le istruzioni della fotocamera digitale FUJIFILM X-H1. Assicurarsi di leggere e comprendere il contenuto prima di procedere.

Simboli e convenzioni

Nel presente manuale sono utilizzati i seguenti simboli:

-  Informazioni che devono essere lette per evitare danni al prodotto.
-  Informazioni supplementari che potrebbero essere utili quando si utilizza il prodotto.
-  Pagine sulle quali potrebbero essere presenti informazioni correlate.

I menu e altro testo sui display sono mostrati in **grassetto**. Le illustrazioni sono solo a scopo illustrativo; i disegni potrebbero essere semplificati, mentre le fotografie non sono state necessariamente scattate con il modello di fotocamera descritto in questo manuale.

Terminologia

Le schede di memoria SD, SDHC e SDXC opzionali che la fotocamera utilizza per memorizzare le immagini sono definite “schede di memoria”. Il mirino elettronico potrebbe essere indicato come “EVF” e il monitor LCD come “LCD”.

Prima di iniziare



Componenti della fotocamera

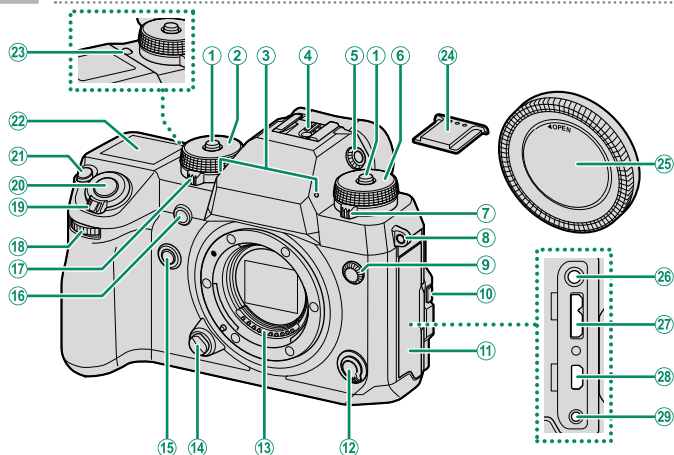

① Rilascio blocco ghiera.....	5	⑱ Ghiera di misurazione.....	79
② Ghiera tempo di posa.....	5, 56, 58, 62, 63	⑲ Ghiera di comando anteriore.....	7, 196
③ Microfono.....	51, 146	⑳ Interruttore ON/OFF	37
④ Attacco flash alimentato.....	92, 228	㉑ Pulsante di scatto.....	46
⑤ Controllo regolazione diottrica.....	8	㉒ Pulsante Fn1	216
⑥ Ghiera sensibilità.....	5, 77, 128	☑ (compensazione dell'esposizione).....	80
⑦ Ghiera comandi.....	6	㉓ Monitor LCD secondario.....	19
⑧ Ancoraggio cinghia.....	26	㉔ Pulsante retroilluminazione monitor secondario.....	19
⑨ Terminale sync.....	227	㉕ Copri attacco flash alimentato.....	92, 228
⑩ Rilascio blocco inclinazione.....	9	㉖ Tappo corpo macchina.....	28
⑪ Copri connettore.....	31, 61, 242, 247	㉗ Jack per microfono (ø 3,5 mm).....	51
⑫ Selettore modo fuoco.....	65	㉘ Connettore micro USB (Micro-B) USB 3.0/USB 2.0.....	31, 61, 247
⑬ Contatti segnale dell'obiettivo		㉙ Connettore Micro HDMI (tipo D).....	242
⑭ Pulsante di rilascio obiettivo.....	28	㉚ Connettore rilascio a distanza (ø 2,5 mm)...	61
⑮ Pulsante Fn2	216		
⑯ Spia illuminatore ausiliario AF.....	116, 150		
Spia autoscatto.....	125		

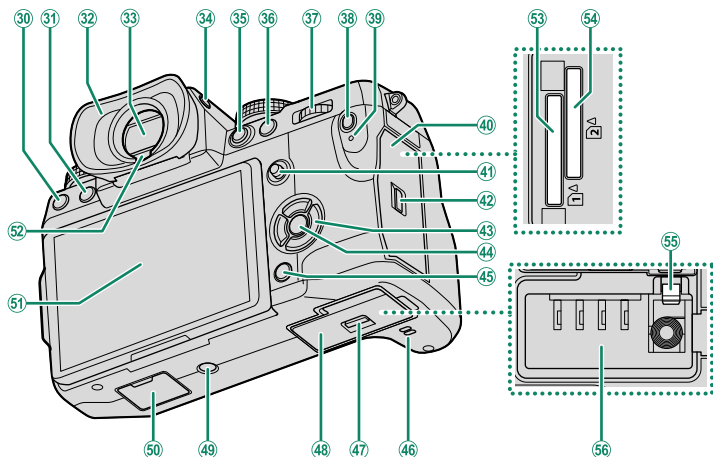

30 Pulsante (elimina).....	48	44 Pulsante MENU/OK	20
31 Pulsante (riproduzione).....	47	45 Pulsante DISP (display)/BACK	15, 153
32 Oculare.....	15	46 Altoparlante.....	53, 183
33 Mirino elettronico (EVF).....	8, 10, 14	47 Blocco sportello del vano batteria.....	32
34 Pulsante VIEW MODE	14	48 Sportello del vano batteria.....	32
35 Pulsante AE-L (blocco dell'esposizione).....	82, 216	49 Supporto treppiedi	
36 Pulsante AF-ON	82, 216	50 Coperchio del connettore impugnatura verticale alimentazione ausiliaria.....	235
37 Ghiera di comando posteriore.....	7, 155, 196	51 Monitor LCD.....	9, 12, 14
38 Pulsante Q (menu rapido).....	213	Touch screen.....	21, 121, 201
39 Spia di stato.....	8, 150	52 Sensore occhio.....	14
40 Coperchio dello slot scheda di memoria.....	34	53 Slot scheda di memoria 1.....	34
41 Leva di messa a fuoco.....	4, 69, 192	54 Slot scheda di memoria 2.....	34
42 Blocco coperchio dello slot scheda di memoria.....	34	55 Blocco batteria.....	33
43 Pulsanti di selezione.....	4, 196	56 Vano batteria.....	32

La targa del numero di serie

Non rimuovere la targa del numero di serie, che fornisce l'ID FCC, il segno KC, il numero di serie e altre informazioni importanti.

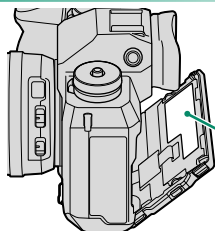

Targa del numero di serie

Il selettore

Premere il selettore verso l'alto (▲), a destra (▶), in basso (▼) o a sinistra (◀) per evidenziare le voci. I pulsanti alto, destra, basso e sinistra sono utilizzati anche come tasti funzione da **Fn3** a **Fn6** (📖 216).

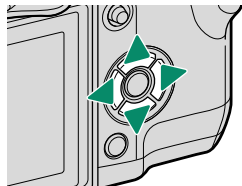

La leva di messa a fuoco

Inclinare o premere la leva di messa a fuoco per selezionare l'area messa a fuoco. La leva di messa a fuoco può essere utilizzata anche per spostarsi all'interno dei menu.

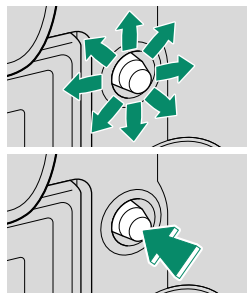

Le ghiera tempo di posa e sensibilità

Premere il rilascio blocco ghiera per rilasciare la ghiera prima di ruotarla sulla posizione desiderata. Premere nuovamente il rilascio per bloccare la ghiera in posizione.

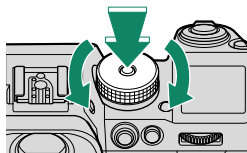

Tempo di posa

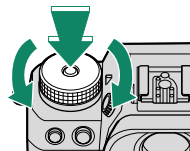

Sensibilità

La ghiera di misurazione

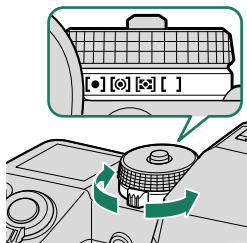

Ruotare la ghiera per scegliere la modalità di misurazione.



La ghiera drive

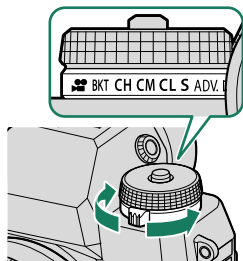





Ruotare la ghiera per scegliere tra le seguenti modalità di funzionamento.



Modalità		Modalità	
 Filmato	50	S Foto singola	44
BKT Bracketing	83	ADV. Filtro avanzato	87
CH Scatto continuo ad alta velocità		 Panoramica	89
CM Scatto continuo a media velocità	85		
CL Scatto continuo a bassa velocità			

Le ghiera di comando

Ruotare o premere le ghiera di comando per:

	Ghiera di comando anteriore	Ghiera di comando posteriore
<p>Ruotare</p> 	 <ul style="list-style-type: none"> • Selezionare le schede di menu o una pagina tra i menu • Regolare il diaframma^{1,2} • Regolare la sensibilità^{2,3} • Visualizzare altre immagini durante la riproduzione 	 <ul style="list-style-type: none"> • Evidenziare le voci di menu • Scegliere la combinazione desiderata di tempo di posa e diaframma (cambio programma) • Scegliere un tempo di posa² • Regolare la compensazione dell'esposizione premendo il pulsante  e ruotando la ghiera • Regolare le impostazioni nel menu rapido • Scegliere le dimensioni del quadro fuoco • Ingrandire o ridurre in riproduzione a pieno formato • Ingrandire o ridurre in riproduzione a fotogrammi multipli
<p>Premere</p> 	<ul style="list-style-type: none"> • Commutare avanti e indietro tra apertura e sensibilità^{2,3} • Premere e tenere premuto per scegliere l'opzione selezionata per IMPOSTAZIONI PULSANTI/GHIERE > IMPOSTAZ. GHIERA COMANDO nel menu  (impostazioni) 	<ul style="list-style-type: none"> • Eseguire la funzione assegnata al pulsante funzione DIAL (GHIERA) • Ingrandire nel punto di messa a fuoco attivo⁴ • Tenere premuto per scegliere il display di messa a fuoco del modo messa a fuoco manuale⁴ • Aumentare l'ingrandimento del punto di messa a fuoco attivo durante la riproduzione

1 Apertura impostata su **A** (auto) e obiettivo dotato di ghiera apertura o **COMANDO** selezionato per **IMPOSTAZIONI PULSANTI/GHIERE > IMP. GHIERA APERTURA (A)**.

2 Può essere modificato utilizzando **IMPOSTAZIONI PULSANTI/GHIERE > IMPOSTAZ. GHIERA COMANDO**.

3 Ghiera ISO impostata su **A** e **COMANDO** selezionato per **IMPOSTAZIONI PULSANTI/GHIERE > IMPOST. GHIERA ISO(A)**.

4 Disponibile solo se **CONTROLLO FUOCO** viene assegnato a un pulsante funzione.

La spia di stato

Quando il mirino non è in uso, lo stato della fotocamera è indicato dalla spia di stato.

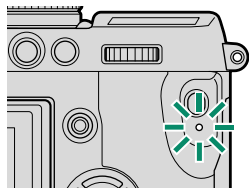

Spia di stato	Stato della fotocamera
Accesa in verde	Messa a fuoco bloccata.
Lampeggia in verde	Avviso messa a fuoco o tempo di posa lungo. È possibile scattare immagini.
Lampeggia in verde e arancione	<ul style="list-style-type: none">• Fotocamera On: registrazione di immagini in corso. È possibile scattare altre foto.• Fotocamera spenta: caricamento di immagini su uno smartphone o un tablet.*
Accesa in arancione	Registrazione di immagini in corso. Non è possibile scattare ulteriori foto in questo momento.
Lampeggia in arancione	Caricamento flash in corso; il flash non si attiva quando si scatta un'immagine.
Lampeggia in rosso	Errore obiettivo o memoria.

* Visualizzato solo se sono selezionate immagini per il caricamento.



Gli avvisi potrebbero inoltre essere visualizzati nel display. L'opzione **IMPOSTAZIONE FILMATO > LAMPADA DI SEGNALAZIONE** può essere utilizzata per scegliere la spia (indicatore o AF-assist) che si illumina durante la registrazione di filmati e se la spia lampeggia o rimane fissa.

Messa a fuoco del mirino

La fotocamera è dotata di un regolatore diottrico nell'intervallo da -4 a $+2$ m^{-1} per compensare le differenze individuali della vista. Ruotare il comando di regolazione diottrica finché il display del mirino non è nitidamente a fuoco.

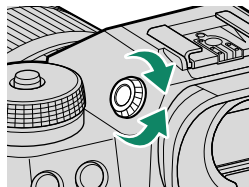



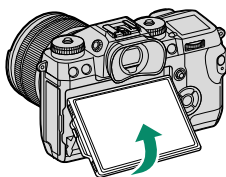

Il monitor LCD

Il monitor LCD può essere inclinato per una visione migliore, ma fare attenzione a non toccare i cavi e a non intrappolare le dita o altri oggetti dietro il monitor. Toccare i cavi potrebbe causare il malfunzionamento della fotocamera.



 Il monitor LCD funziona anche come touch screen che può essere utilizzato per:

- Fotografia con tocco ( 22)
- Selezione area di messa a fuoco ( 21)
- Selezione funzione ( 23)
- Disattivazione dei controlli della fotocamera durante la registrazione di filmati ( 23)
- Riproduzione a pieno formato ( 24)

Orientamento "verticale" (Ritratto)

Il display può anche essere inclinato per scattare foto da angoli alti o bassi quando la fotocamera viene ruotata per scattare foto in orientamento "verticale" (ritratto). Premere il rilascio blocco inclinazione e inclinare il display come illustrato nella Figura 1. Per riprendere scatti con angolo alto, reggere la fotocamera nell'orientamento mostrato nella Figura 2.



Figura 1



Figura 2

Display della fotocamera

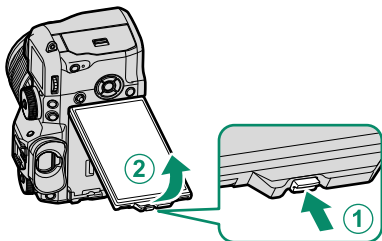
In questa sezione sono elencati gli indicatori che potrebbero essere visualizzati durante la ripresa.

! A scopo illustrativo, i display vengono visualizzati con tutti gli indicatori accesi.

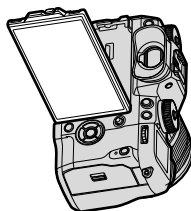
Il mirino elettronico

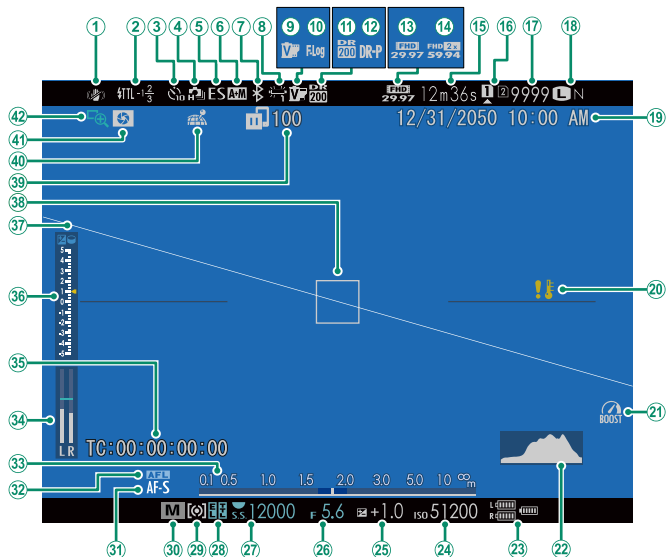

① Modalità IS.....	129	②② Istogramma.....	18
② Modalità (TTL) flash.....	94, 228	②③ Livello batteria	38
Compensazione flash.....	228	②④ Sensibilità.....	77
③ Spia autoscatto.....	125	②⑤ Compensazione dell'esposizione.....	80
④ Modo continuo.....	85	②⑥ Diaframma	57, 62, 63
⑤ Tipo otturatore.....	127	②⑦ Tempo di posa.....	57, 58, 63
⑥ Indicatore AF+MF.....	118	②⑧ Blocco AE.....	82, 199
⑦ ON/OFF Bluetooth.....	206	Blocco TTL	135, 195, 219
⑧ Bil. bianco.....	102	②⑨ Misurazione	79
⑨ Simulazione film.....	100	③⑩ Modo ripresa	56
⑩ Registrazione F-Log.....	141	③① Modo fuoco [†]	65
⑪ Gamma dinamica.....	101	③② Blocco AF.....	82, 199
⑫ Priorità della gamma D.....	102	③③ Indicatore distanza.....	75
⑬ Mod. film.....	50, 137	③④ Livello di registrazione.....	146
⑭ Registrazione ad alta velocità Full HD.....	138	③⑤ Codice temporale.....	148
⑮ Tempo rimanente	51	③⑥ Indicatore di esposizione.....	63, 80
⑯ Opzioni slot memory.....	35, 204	③⑦ Orizzonte virtuale.....	18
⑰ Numero di foto disponibili*.....	282	③⑧ Quadro fuoco.....	69, 81
⑱ Qualità e dimensione immagine	98, 99	③⑨ Stato di trasferimento di immagini.....	244
⑲ Data e ora.....	39, 41, 179	④⑩ Stato di download dati località.....	210
⑳ Avviso temperatura.....	281	④① Anteprima profondità di campo.....	62, 75
㉑ Modalità boost.....	202, 238	④② Controllo fuoco	76, 119

* Visualizza "9999" se c'è spazio per oltre 9999 foto.

† Anche l'indicatore A fuoco (☉) o messa a fuoco manuale (MF) potrebbe essere visualizzato.

II monitor LCD

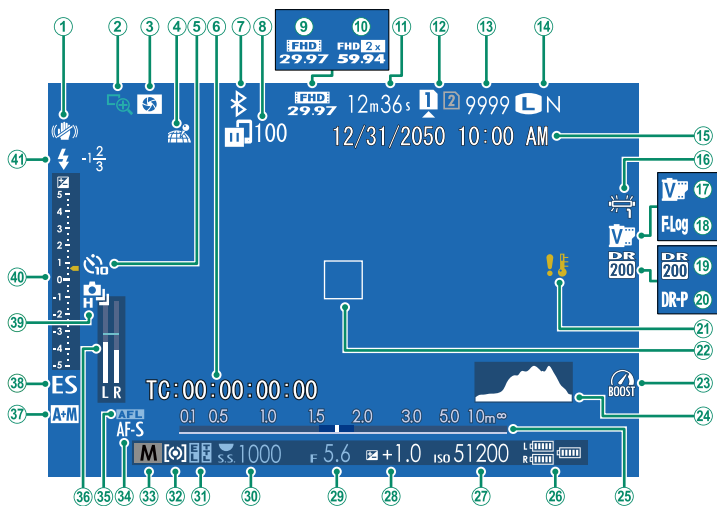

① Modalità IS.....	129	②③ Modalità boost	202, 238
② Controllo fuoco	76, 119	②④ Istogramma	18
③ Anteprima profondità di campo	62, 75	②⑤ Indicatore distanza.....	75
④ Stato di download dati località.....	210	②⑥ Livello batteria	38
⑤ Spia autoscatto.....	125	②⑦ Sensibilità.....	77
⑥ Codice temporale	148	②⑧ Compensazione dell'esposizione.....	80
⑦ ON/OFF Bluetooth.....	206	②⑨ Diaframma.....	57, 62, 63
⑧ Stato di trasferimento di immagini	244	③⑩ Tempo di posa.....	57, 58, 63
⑨ Mod. film.....	50, 137	③① Blocco AE	82, 199
⑩ Registrazione ad alta velocità Full HD.....	138	Blocco TTL	135, 195, 219
⑪ Tempo rimanente	51	③② Misurazione	79
⑫ Opzioni slot memory.....	35, 204	③③ Modo ripresa	56
⑬ Numero di foto disponibili*.....	282	③④ Modo fuoco†	65
⑭ Qualità e dimensione immagine	98, 99	③⑤ Blocco AF.....	82, 199
⑮ Data e ora.....	39, 41, 179	③⑥ Livello di registrazione.....	146
⑯ Bil. bianco.....	102	③⑦ Indicatore AF+MF.....	118
⑰ Simulazione film.....	100	③⑧ Tipo otturatore.....	127
⑱ Registrazione F-Log.....	141	③⑨ Modo continuo.....	85
⑲ Gamma dinamica	101	④① Indicatore di esposizione.....	63, 80
⑳ Priorità della gamma D.....	102	④① Modalità (TTL) flash.....	94, 228
㉑ Avviso temperatura.....	281	Compensazione flash	228
㉒ Quadro fuoco	69, 81		

* Visualizza "9999" se c'è spazio per oltre 9999 foto.



† Anche l'indicatore A fuoco (☉) o messa a fuoco manuale (MF) potrebbe essere visualizzato.

Rotazione del display

Quando è selezionato ON per **IMPOSTAZ SCHERMO > RUOTA AUTOMAT. DISPLAY**, gli indicatori nel mirino e nel monitor LCD ruotano automaticamente per allinearsi all'orientamento della fotocamera.

Scelta di una modalità di visualizzazione

Premere il pulsante **VIEW MODE** per scorrere ciclicamente tra le seguenti modalità di visualizzazione:

-  **SENS OCC:** mettere l'occhio sul mirino attiva il mirino e spegne il monitor LCD; togliere l'occhio spegne il mirino e attiva il monitor LCD.
- **SOLO EVF:** mirino attivato, monitor LCD spento.
- **SOLO LCD:** monitor LCD attivato, mirino spento.
- **SOLO EVF + **: mettere l'occhio sul mirino attiva il mirino; togliere l'occhio spegne il mirino. Il monitor LCD rimane spento.
-  **SENS. OCCHIO + DISPLAY IMM. LCD:** Mettendo l'occhio sul mirino durante la ripresa si attiva il mirino, ma il monitor LCD è utilizzato per la visualizzazione delle immagini quando si toglie l'occhio dal mirino dopo lo scatto.

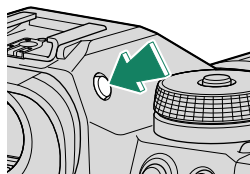

Il sensore occhio

Il sensore occhio potrebbe attivarsi con oggetti diversi dall'occhio o con fonti di luce rivolte direttamente sul sensore. Il sensore occhio è disabilitato mentre il monitor LCD è inclinato.

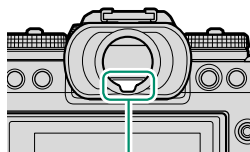

Sensore occhio

Regolazione della luminosità del display

La luminosità e la tonalità del mirino e del monitor LCD possono essere regolate utilizzando le opzioni nel menu  **IMPOSTAZ SCHERMO**. Scegliere **LUMINOS. EVF** o **COLORE EVF** per regolare la luminosità o la tonalità, **LUMINOS. LCD** o **COLORE LCD** per ripetere l'operazione per il monitor LCD.

L'oculare

Per rimuovere l'oculare, premere all'interno il fondo con entrambi i pollici e far scivolare in alto l'oculare.

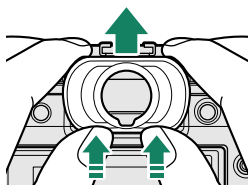

Il pulsante DISP/BACK

Il pulsante **DISP/BACK** controlla la visualizzazione degli indicatori nel mirino e nel monitor LCD.

 Gli indicatori per EVF e LCD devono essere selezionati separatamente. Per scegliere la visualizzazione EVF, posizionare l'occhio sul mirino usando contemporaneamente il pulsante **DISP/BACK**.

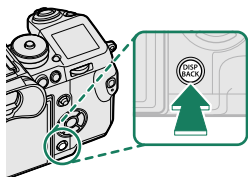

Mirino

Schermo intero



Standard

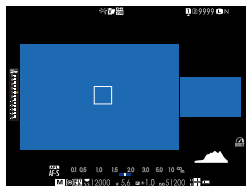
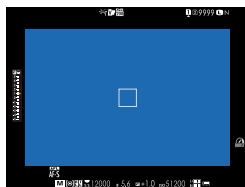

Doppio display (solo modo fuoco manuale)

Monitor LCD

Standard

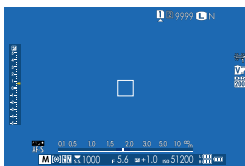

Informazioni disattivate

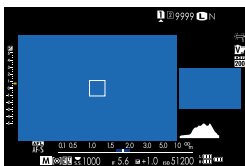

*Doppio display
(solo modo fuoco manuale)*

Visualiz. infor.

Il display doppio

Il display doppio è costituito da una grande finestra a schermo intero e un primo piano più piccolo dell'area messa a fuoco.

 Il contenuto delle finestre grandi e piccole nel display può essere commutato utilizzando **IMPOSTAZ SCHERMO > IMPOST. DISPLAY DOPPIO**.

Personalizzazione del display standard

Per scegliere le voci visualizzate nel display indicatori standard:

1 Visualizzare gli indicatori standard.

Utilizzare il pulsante **DISP/BACK** per visualizzare gli indicatori standard.

2 Selezionare **VIS. IMPOST. PERS.**.

Selezionare **IMPOSTAZ SCHERMO > VIS. IMPOST. PERS.** nel menu impostazione.

3 Scegliere le voci.

Evidenziare le voci e premere **MENU/OK** per selezionare o deselezionare.

- GUIDA INQUADRATURA
- LIVELLA ELETTRONICA
- QUADRO FUOCO
- INDIC. DISTANZA AF
- INDIC. DISTANZA MF
- ISTOGRAMMA
- AVVISO EVIDENZ. VISTA LIVE
- MODO RIPRESA
- APERT./VEL. OTT./ISO
- BACKGROUND INFORMAZIONI
- Comp. Esp. (Digitale)
- Comp. Espos. (Scala)
- MODALITA' FUOCO
- FOTOMETRIA
- TIPO OTTURATORE
- FLASH
- MODALITA' SCATTO CONTINUO
- MODALITA' STABILIZZATORE
- MODALITA' TOUCHSCREEN
- BIL. BIANCO
- SIMULAZIONE FILM
- GAMMA DINAMICA
- MODO BOOST
- FOTOGRAMMI RIMASTI
- DIMENS. IMMAG./QUALITÀ
- MOD. FILM. E TEMPO REG.
- ORDINE TRASF IMMAGINE
- LIVELLO MIC
- LIVELLO BATTERIA
- PROFILO INQUADRATURA

4 Salvare le modifiche.

Premere **DISP/BACK** per salvare le modifiche.

5 Uscire dai menu.

Premere **DISP/BACK** in base alle necessità per uscire dai menu e tornare alla visualizzazione di ripresa.

Orizzonte virtuale

Selezionando **LIVELLA ELETTRONICA** si visualizza un orizzonte virtuale. La fotocamera è a livello quando le due linee si sovrappongono. Si noti che l'orizzonte virtuale potrebbe non essere visualizzato se l'obiettivo della fotocamera è puntato verso l'alto o verso il basso. Per una visualizzazione a 3D (illustrata), premere il pulsante funzione al quale è stato assegnato **LIVELLA ELETTRONICA** (📖 194, 218).

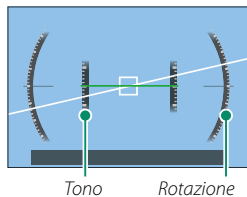

Profilo inquadratura

Abilitare **PROFILO INQUADRATURA** per rendere più facile vedere i bordi della foto su sfondi scuri.

Istogrammi

Gli istogrammi mostrano la distribuzione dei toni nell'immagine. La luminosità è indicata dall'asse orizzontale, il numero di pixel dall'asse verticale.

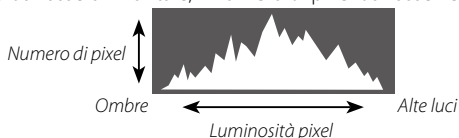

- **Esposizione ottimale:** i pixel sono distribuiti su una curva uniforme su tutta la gamma dei toni.
- **Sovraesposta:** i pixel sono raggruppati sul lato destro del grafico.
- **Sottoesposta:** i pixel sono raggruppati sul lato sinistro del grafico.

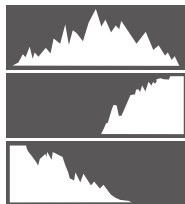

Per visualizzare gli istogrammi RGB separati e un display che mostri le aree dell'inquadratura che sarà sovraesposta con le impostazioni attuali sovrapposti alla vista attraverso l'obiettivo, premere il pulsante funzione a cui è assegnato **ISTOGRAMMA** (📖 194, 218).

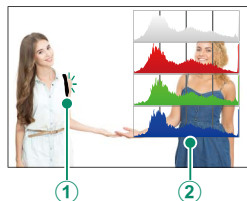

- ① Le aree sovraesposte lampeggiano
- ② Istogrammi RGB

Il monitor LCD secondario

Il monitor LCD secondario mostra otto impostazioni della fotocamera, quattro come testo (voci da ① a ④) e quattro come icone (voci da ⑤ a ⑧). Utilizzare **IMPOSTAZ SCHERMO** > **IMPOST. MONITOR**

SECONDARIO per scegliere le voci visualizzate. Le voci da visualizzare quando si scattano foto possono essere selezionate separatamente da quelle mostrate in modo filmato; negli elenchi che seguono, le voci non disponibili in modo filmato sono indicate da asterischi ("*").

Con le impostazioni predefinite, lo schermo LCD secondario contiene le seguenti voci:

- **Testo:** ① TEMPO DI POSA, ② APERTURA, ③ COMP. ESPOS., ④ ISO
- **Icone:** ⑤ SIMULAZIONE FILM, ⑥ BIL. BIANCO, ⑦ DIMENSIONI IMM. *, ⑧ MODO RIPRESA

Sono disponibili anche le seguenti opzioni:

- **Testo:** MOD. FILMATO, SC. RIM. *, T.REGIS., NESSUNA
- **Icone:** FOTOMETRIA, MODO DRIVE *, MODO FUOCO, QUALITÀ IMM. *, LIVELLO BATTERIA, OPZIONI SLOT DELLA CARD, TIPO OTTURATORE *, GAMMA DINAMICA *, MOD. FILMATO *, NESSUNA

La retroilluminazione del monitor secondario

Per accendere la retroilluminazione del monitor secondario quando il monitor LCD secondario appare troppo scuro per la lettura, premere il pulsante retroilluminazione monitor secondario. Premere nuovamente il pulsante per spegnere la retroilluminazione.

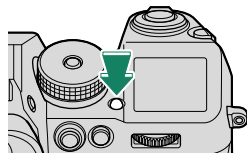

Colore sfondo

Il colore dello sfondo (bianco o nero) per il monitor secondario può essere selezionato utilizzando l'opzione **IMPOSTAZ SCHERMO** > **COLORE SFONDO MONITOR SEC.** nel menu **IMPOSTAZ.** (impostazioni). Si noti che lo sfondo è visualizzato in bianco quando la retroilluminazione del monitor secondario è attivata.

Utilizzo dei menu

Per visualizzare i menu, premere **MENU/OK**.



Per spostarsi tra i menu:

- 1 Premere **MENU/OK** per visualizzare i menu.
- 2 Premere il selettore verso sinistra per evidenziare la scheda del menu attuale.



Scheda

- 3 Premere il selettore in alto o in basso per evidenziare la scheda (**IQ**, **AF/MF**, **☺**, **⚡**, **👤**, **MY**, **📷** o **📷**) contenente la voce desiderata.
- 4 Premere il selettore verso destra per posizionare il cursore nel menu.



Utilizzare la ghiera di comando anteriore per selezionare le schede di menu o navigare nei menu e la ghiera di comando posteriore per selezionare le voci del menu.

Modalità touch screen

Il monitor LCD funziona anche come touch screen.

Comandi touch di ripresa

Comandi tattili e EVF



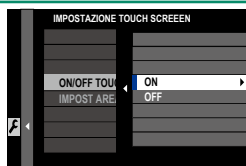

Se **ON** è selezionato per **IMPOSTAZIONI PULSANTI/GHIERE > IMPOSTAZIONE TOUCH SCREEN > ON/OFF TOUCH SCREEN**, il monitor LCD può essere utilizzato per selezionare l'area di messa a fuoco mentre le immagini sono inquadrature nel mirino elettronico (EVF). Utilizzare **IMPOST AREA T SCREEN EVF** per scegliere l'area del monitor utilizzata per i comandi touch.



Comandi tattili monitor LCD

I comandi tattili possono essere utilizzati per operazioni quali la scelta dell'area di messa a fuoco e lo scatto di fotografie. L'operazione eseguita può essere selezionata toccando l'indicatore della modalità touchscreen sul display per scorrere le seguenti opzioni:



Modalità	Descrizione
 TOUCH SHOOTING	Toccare il soggetto sul display per mettere a fuoco e rilasciare l'otturatore.
 AF	Toccare per selezionare un punto di messa a fuoco. Nel modo messa a fuoco S (AF-S), la messa a fuoco si blocca, mentre nel modo messa a fuoco C (AF-C), la fotocamera regolerà in modo continuo la messa a fuoco in risposta alle variazioni nella distanza dal soggetto.
 AREA	Toccare per selezionare un punto per la messa a fuoco o lo zoom. La cornice di messa a fuoco si sposta al punto selezionato.
 OFF	Messa a fuoco e scatto touch disabilitati.



Le impostazioni dei comandi touch possono essere regolate utilizzando **AF/MF IMPOSTAZIONE AF/MF > MODALITÀ TOUCH SCREEN** (📖 121). Per disattivare i comandi touch e nascondere l'indicatore modalità touch screen, selezionare **OFF** per **IMPOSTAZIONI PULSANTI/GHIERE > IMPOSTAZIONE TOUCH SCREEN > ON/OFF TOUCH SCREEN**.

Disattivazione dei controlli filmato

Le impostazioni filmato possono essere regolate utilizzando i controlli del touch screen, evitando che i suoni prodotti dai controlli della fotocamera vengano registrati con il filmato. Quando **ON** è selezionato per **IMPOSTAZIONE FILMATO > CONTROLLO SILENZIAM FILM** nel menu di ripresa, un'icona **SET** verrà visualizzata sullo schermo LCD; toccare l'icona per accedere ai seguenti controlli:

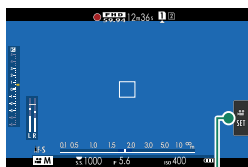

Icona SET

- VELOCITÀ OTTURATORE
- APERTURA
- COMPENSAZIONE ESPOSIZ.
- ISO
- REGOL. LIVELLO MIC INTERNO/
REGOL. LIVELLO MIC ESTERNO
- FILTRO VENTO
- VOLUME CUFFIE
- SIMULAZ. PELLICOLA (FILM)
- BIL. BIANCO (FILM)

* Selezionare **ON** per **IMPOSTAZIONE FILMATO > CONTROLLO SILENZIAM FILM** disattiva i comandi a ghiera.

Funzione tattile

È possibile assegnare le funzioni per i seguenti gesti di scorrimento praticamente come fossero pulsanti funzione (216):

- Scorrimento verso l'alto: **T-Fn1**
- Scorrimento verso sinistra: **T-Fn2**
- Scorrimento verso destra: **T-Fn3**
- Scorrimento verso il basso: **T-Fn4**

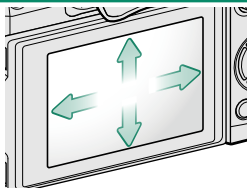

In alcuni casi, i gesti di scorrere con un dito della funzione touch visualizzano un menu; toccare per selezionare l'opzione desiderata.



Comandi di riproduzione tattili

Quando è selezionato ON per **IMPOSTAZIONI PULSANTI/ GHIERE > IMPOSTAZIONE TOUCH SCREEN > ON/OFF TOUCH SCREEN**, i comandi touch possono essere utilizzati per le seguenti operazioni di riproduzione:

- **Tocco:** toccare il display con un dito per visualizzare altre immagini.
- **Zoom:** mettere due dita sul display e allargarle per ingrandire.
- **Pizzico:** mettere due dita sul display e avvicinarle per ridurre lo zoom.



Le immagini possono essere ridotte per rendere visibile l'intera immagine, ma non di più.

- **Doppio tocco:** toccare lo schermo due volte per ingrandire il punto AF.
- **Scorrimento:** visualizzare altre aree dell'immagine durante lo zoom in riproduzione.

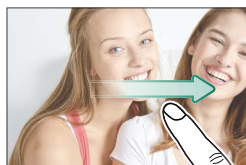

Primi passi

2

Applicazione della cinghia

Applicare le clip per cinghia alla fotocamera, quindi collegare la cinghia.

1 Fissare una copertura di protezione.

Posizionare una copertura di protezione sull'occhiello, come illustrato, con il lato nero della copertura rivolto verso la fotocamera.

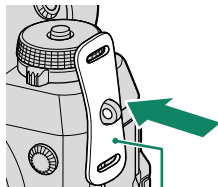

Coperchio di protezione

2 Aprire una clip per cinghia.

Usare lo strumento di fissaggio clip (A) per aprire una clip per cinghia (B).

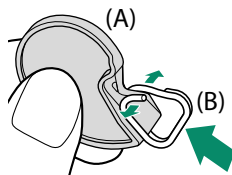

3 Far scorrere la clip sullo strumento.

Far scorrere la clip sullo strumento in modo che si agganci alla sporgenza.

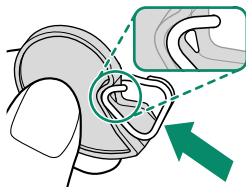

4 Inserire la clip per cinghia in un occhiello.

Agganciare l'occhiello della cinghia nell'apertura della clip. Rimuovere lo strumento, utilizzando l'altra mano per tenere in posizione la clip.

! Conservare lo strumento in un luogo sicuro, poiché sarà necessario per aprire le clip della cinghia quando si rimuove la cinghia.

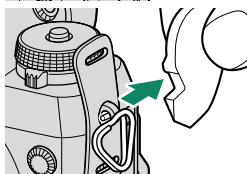
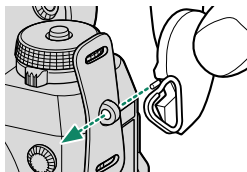
**5 Far passare la clip attraverso l'occhiello.**

Ruotare completamente la clip attraverso l'occhiello finché non scatta in posizione di chiusura.

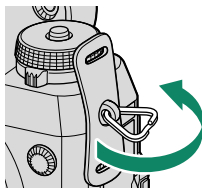
**6 Fissare la cinghia.**

Inserire la cinghia attraverso un coperchio di protezione e una clip per cinghia e fissare la fibbia come illustrato.

! Per evitare di far cadere la fotocamera, assicurarsi che la cinghia sia fissata correttamente.

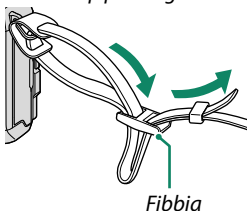
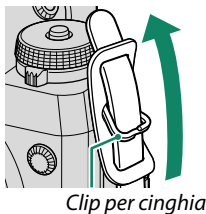

Ripetere i passi sopra indicati per il secondo occhiello.

Applicazione di un obiettivo

La fotocamera può essere utilizzata con obiettivi compatibili con FUJIFILM X-mount.

Rimuovere il tappo protezione corpo macchina dalla fotocamera e il tappo protezione ottica posteriore dall'obiettivo. Posizionare l'obiettivo sul supporto, mantenendo allineati i segni presenti sull'obiettivo e sulla fotocamera (①), quindi ruotare l'obiettivo fino a quando non scatta in posizione (②).

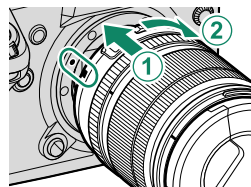

❗ Quando si collegano gli obiettivi, assicurarsi che la polvere o altre sostanze estranee non entrino nella fotocamera e fare attenzione a non toccare le parti interne della fotocamera. Non premere il pulsante di rilascio obiettivo mentre si sta collegando l'obiettivo e assicurarsi che il dispositivo di chiusura sia scattato saldamente in posizione.

Rimozione degli obiettivi

Per smontare l'obiettivo, spegnere la fotocamera, quindi premere il pulsante di rilascio obiettivo (①) e ruotare l'obiettivo come indicato (②).

❗ Per evitare l'accumulo di polvere sull'obiettivo o all'interno della fotocamera, riposizionare i tappi copri ottica e il tappo protezione corpo macchina della fotocamera quando l'obiettivo non è montato.

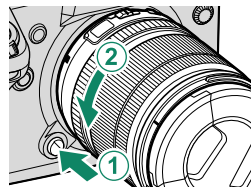

Obiettivi e altri accessori opzionali

La fotocamera può essere utilizzata con obiettivi e accessori compatibili con FUJIFILM X-mount.

❗ Prima di montare o rimuovere (scambiare) gli obiettivi, collegare i tappi dell'obiettivo e controllare che gli obiettivi siano liberi da polvere e altri corpi estranei. Non cambiare gli obiettivi alla luce solare diretta o sotto un'altra fonte di luce intensa, perché la luce del sole messa a fuoco all'interno della fotocamera potrebbe causarne il malfunzionamento. Fare riferimento al manuale in dotazione con l'obiettivo per informazioni sull'utilizzo.

Carica della batteria

La batteria non è carica al momento della spedizione. Prima dell'uso, caricare la batteria nel caricabatteria in dotazione.

 Una batteria ricaricabile NP-W126S è in dotazione con la fotocamera. La carica richiede circa 150 minuti.

1 Inserire la batteria nel caricabatteria.

Posizionare la batteria nel caricabatteria in dotazione come indicato.

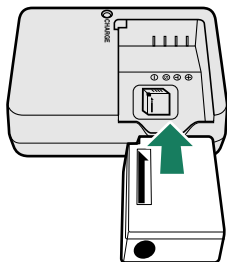

2 Collegare il caricatore.

Inserire il caricatore in una presa elettrica interna. L'indicatore di carica si accende.

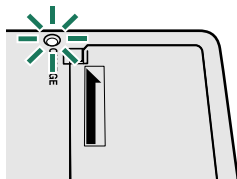

3 Caricare la batteria.

Quando la carica è completa, rimuovere la batteria.

L'indicatore di carica

L'indicatore di carica mostra lo stato di carica della batteria come segue:



Indicatore di carica	Stato della batteria	Azione
Spento	Batteria non inserita.	Inserire la batteria.
	Batteria completamente carica.	Rimuovere la batteria.
Acceso	Batteria in carica.	—
Lampeggiante	Guasto della batteria.	Scollegare il caricatore e rimuovere la batteria.

! Il cavo CA in dotazione deve essere usato esclusivamente con il carica-batteria in dotazione. Non utilizzare il caricabatteria in dotazione con altri cavi o il cavo in dotazione con altri dispositivi.

Non attaccare etichette o altri oggetti sulla batteria. La mancata osservanza di questa precauzione potrebbe rendere impossibile rimuovere la batteria dalla fotocamera.

Non mettere in corto circuito i terminali della batteria. La batteria potrebbe surriscaldarsi.

Leggere le avvertenze all'interno della sezione "Alimentazione e batteria".

Utilizzare esclusivamente i caricabatteria designati per l'uso con questa batteria. La mancata osservanza di questa precauzione potrebbe determinare il malfunzionamento del prodotto.

Non rimuovere le etichette dalla batteria né tentare di rompere o staccare la custodia esterna.

La batteria perde gradualmente la propria carica quando non viene usata. Caricare la batteria uno o due giorni prima dell'uso. Se la batteria non riesce a mantenere la carica, ha raggiunto la fine della sua durata di carica e deve essere sostituita.

Scollegare il caricatore quando non è in uso.

Rimuovere la sporcizia dai terminali della batteria con un panno pulito e asciutto. La mancata osservanza di questa precauzione potrebbe compromettere la ricarica della batteria.

Si noti che i tempi di ricarica aumentano a basse o alte temperature.

Ricarica tramite computer

La batteria si ricarica anche se la fotocamera è collegata a un computer. Spegnerla fotocamera, inserire la batteria e collegare un cavo USB come illustrato, assicurandosi che i connettori siano inseriti completamente. Il tempo di ricarica non è influenzato dal tipo di cavo utilizzato.

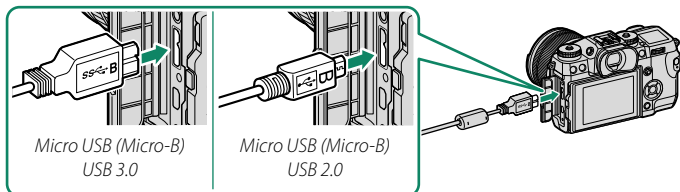

Lo stato della batteria è indicato dalla spia di stato.

Spia di stato	Stato della batteria
Acceso	Batteria in carica
Spento	Ricarica completata
Lampeggiante	Guasto della batteria

Collegare la fotocamera direttamente al computer; non utilizzare hub o tastiere USB. La ricarica si ferma se il computer entra in modalità sospensione; per riprendere la carica, attivare il computer, quindi scollegare e ricollegare il cavo USB. La carica potrebbe non essere supportata a seconda del modello di computer, delle impostazioni del computer e dello stato attuale del computer.

Inserimento della batteria

Dopo aver caricato la batteria, inserirla nella fotocamera come descritto di seguito.

- 1 Aprire lo sportello del vano batteria.**
Far scorrere la chiusura a scatto del vano batteria come indicato e aprire lo sportello del vano batteria.

! Non aprire lo sportello del vano batteria quando la fotocamera è accesa. La mancata osservanza di questa precauzione potrebbe causare danni ai file immagine o alle schede di memoria.

Non applicare forza eccessiva nell'aprire o chiudere lo sportello del vano batteria.

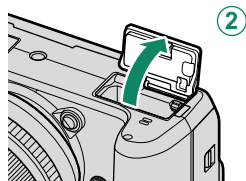
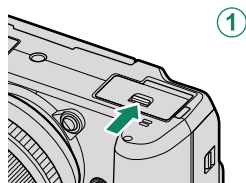

- 2 Inserire la batteria.**
Utilizzando la batteria per tenere premuta la chiusura a scatto su un lato, inserire prima i contatti della batteria nella direzione indicata dalla freccia. Assicurarsi che la batteria sia bloccata saldamente.

! Inserire la batteria nell'orientamento illustrato. *Non applicare forza né tentare di inserire la batteria capovolta o al contrario.* La batteria scorre facilmente nel corretto orientamento.

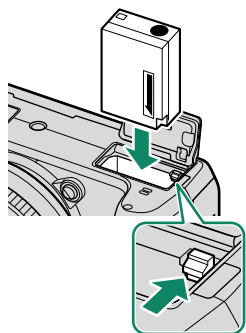

3 Chiudere lo sportello del vano batteria. Chiudere e bloccare il coperchio.

- ❗ Se lo sportello non si chiude, controllare che la batteria sia inserita nell'orientamento corretto. Non tentare di forzare la chiusura dello sportello.

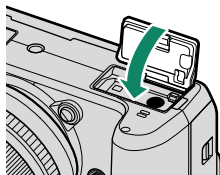

Rimozione della batteria

Prima di rimuovere la batteria, *spegnerla fotocamera* e aprire lo sportello del vano batteria.

Per rimuovere la batteria, premere la chiusura a scatto lateralmente e far scivolare la batteria fuori dalla fotocamera come illustrato.

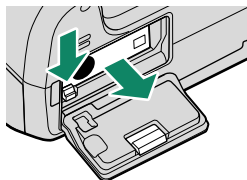

- ❗ La batteria potrebbe diventare molto calda quando viene usata in ambienti a temperatura elevata. Prestare attenzione durante la rimozione della batteria.

Inserimento di schede di memoria

Le immagini vengono memorizzate su schede di memoria (vendute separatamente).



La fotocamera può essere utilizzata con due schede, una in ciascuno dei due slot.

1 Aprire il coperchio dello slot scheda di memoria.

Sbloccare e aprire il coperchio.

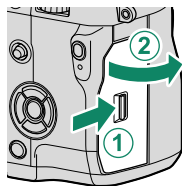

Non aprire il coperchio dello slot scheda di memoria quando la fotocamera è accesa. La mancata osservanza di questa precauzione potrebbe causare danni ai file immagine o alle schede di memoria.

2 Inserire la scheda di memoria.

Tenendo la scheda di memoria nell'orientamento mostrato, farla scorrere all'interno fino a farla scattare in posizione nel retro dell'alloggiamento. Chiudere e bloccare il coperchio dello slot scheda di memoria.

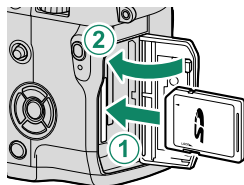

Assicurarsi che la scheda sia orientata correttamente; non inserire a un angolo e non applicare forza.

3 Formattare la scheda di memoria (📖 178).



Formattare le schede di memoria prima del primo utilizzo e assicurarsi di riformattare tutte le schede di memoria dopo averle utilizzate in un computer o in un altro dispositivo.

Rimozione delle schede di memoria

Prima di rimuovere le schede di memoria, *spegner la fotocamera* e aprire il coperchio dello slot scheda di memoria.

Premere e rilasciare la scheda per espellerla parzialmente (per evitare che la scheda cada dallo slot, premere la parte centrale della scheda e rilasciarla lentamente, senza rimuovere il dito dalla scheda). Ora è possibile rimuovere la scheda manualmente.

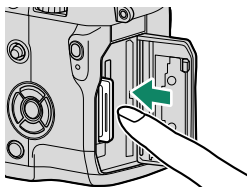

Utilizzo di due schede

La fotocamera può essere utilizzata con due schede, una in ciascuno dei due slot. Per impostazione predefinita, le foto vengono salvate sulla scheda nel secondo slot solo quando la scheda nel primo slot è piena. Questo può essere modificato utilizzando **IMPOST SALV DATI > IMPOST. SLOT SCHEDA (FOTO)**.

Opzione	Descrizione	Display
SEQUENZIALE (predefinito)	La scheda nel secondo slot viene utilizzata solo quando la scheda nel primo slot è piena. Se viene selezionato il secondo slot per IMPOST SALV DATI > SEL. SLOT (SEQUENZIALE) , la registrazione verrà effettuata sulla scheda nel secondo slot e passerà al primo slot quando la scheda nel secondo slot è piena.	
BACKUP	Ciascuna immagine viene registrata due volte, una volta per ciascuna scheda.	
RAW / JPEG	Come per SEQUENZIALE , tranne che la copia RAW delle immagini scattate con FINE+RAW o NORMAL+RAW selezionato per IMPOSTAZIONE QUALITÀ IMMAGINE > QUALITÀ IMM. verrà salvata sulla scheda nel primo slot e la copia JPEG sulla scheda nel secondo slot.	

La scheda utilizzata per memorizzare filmati può essere selezionata utilizzando **IMPOST SALV DATI > SEL. SLOT (SEQUENZIALE)**.

Schede di memoria compatibili

Le schede di memoria FUJIFILM e SanDisk SD, SDHC e SDXC sono state approvate per l'uso nella fotocamera; le schede UHS-II possono essere utilizzate in entrambi gli slot, mentre le schede con una classe di velocità UHS di 3 o superiore sono consigliate per i filmati. Un elenco completo delle schede di memoria approvate è disponibile all'indirizzo http://www.fujifilm.com/support/digital_cameras/compatibility/. Il funzionamento non è garantito con altre schede. Non è possibile utilizzare la fotocamera con xD-Picture Card o con dispositivi MultiMediaCard (MMC).

! Non spegnere la fotocamera né rimuovere la scheda di memoria durante la formattazione, la registrazione o l'eliminazione di dati dalla scheda. La mancata osservanza di questa precauzione potrebbe arrecare danni alla scheda.

Le schede di memoria possono essere bloccate, rendendo impossibile la formattazione della scheda o la registrazione o l'eliminazione delle immagini. Prima di inserire una scheda di memoria, far scorrere l'interruttore di protezione da scrittura nella posizione di sblocco.



Le schede di memoria sono di piccole dimensioni e potrebbero essere ingerite; tenerle lontane dalla portata dei bambini. Se un bambino ingerisce una scheda di memoria, rivolgersi immediatamente a un medico.

Gli adattatori miniSD o microSD di dimensioni superiori o inferiori alle dimensioni standard delle schede di memoria potrebbero non espellerle normalmente; se non è possibile espellere la scheda, portare la fotocamera presso un centro assistenza autorizzato. Non rimuovere la scheda con la forza.

Non attaccare etichette o altri oggetti sulle schede di memoria. Il distacco delle etichette potrebbe causare malfunzionamenti della fotocamera.

La registrazione dei filmati potrebbe essere interrotta con alcuni tipi di schede di memoria.

Quando si formatta una scheda di memoria nella fotocamera, viene creata una cartella nella quale sono memorizzate le immagini. Non rinominare o eliminare questa cartella né utilizzare un computer o un altro dispositivo per modificare, eliminare o rinominare i file di immagine. Utilizzare sempre la fotocamera per eliminare le immagini; prima di modificare o rinominare i file, copiarli su un computer e modificare o rinominare le copie, non gli originali. Rinominare i file presenti sulla fotocamera potrebbe causare problemi durante la riproduzione.



Accensione e spegnimento della fotocamera

Utilizzare l'interruttore **ON/OFF** per accendere e spegnere la fotocamera.

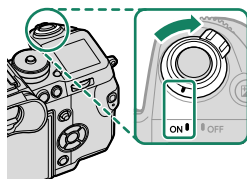
Ruotare l'interruttore su **ON** per accendere la fotocamera o su **OFF** per spegnere la fotocamera.



 Impronte digitali e altri segni sull'obiettivo o sul mirino possono influire sulle immagini o sulla visualizzazione tramite il mirino. Mantenere l'obiettivo e il mirino puliti.







 Premere il pulsante  per avviare la riproduzione. Premere il pulsante di scatto a metà corsa per tornare al modo ripresa.

La fotocamera si spegne automaticamente se non viene eseguita alcuna operazione per il periodo di tempo selezionato per **GESTIONE ENERGIA > SPEGN. AUTOM.** Per riattivare la fotocamera dopo lo spegnimento automatico, premere il pulsante di scatto a metà corsa o ruotare l'interruttore **ON/OFF** su **OFF**, quindi riportarlo su **ON**.

Controllo del livello batteria

Dopo aver acceso la fotocamera, controllare il livello batteria nel display.

Il livello batteria viene mostrato come segue:

Indicatore	Descrizione
	Batteria parzialmente scarica.
	Batteria carica all'80%.
	Batteria carica al 60%.
	Batteria carica al 40%.
	Batteria carica al 20%.
 (rosso)	Batteria scarica. Caricare il prima possibile.
 (lampeggia in rosso)	Batteria completamente scarica. Spegner la fotocamera e caricare la batteria.



Configurazione di base

Quando si accende la fotocamera per la prima volta, è possibile scegliere una lingua e impostare l'orologio della fotocamera. Con le impostazioni predefinite, è anche possibile accoppiare la fotocamera con uno smartphone o un tablet in modo che sia possibile in seguito sincronizzare gli orologi o scaricare immagini. Seguire i passaggi di seguito quando si accende la fotocamera per la prima volta.

Se si intende accoppiare la fotocamera con uno smartphone o un tablet, installare e avviare la versione più recente dell'app FUJIFILM Camera Remote sul dispositivo intelligente prima di procedere. Per ulteriori informazioni, visitare: http://app.fujifilm-dsc.com/en/camera_remote/

1 Accendere la fotocamera.

Verrà visualizzata una finestra di selezione della lingua.

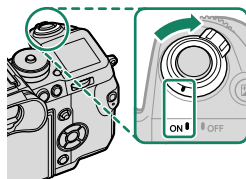

2 Scegliere una lingua.

Evidenziare una lingua e premere **MENU/OK**.

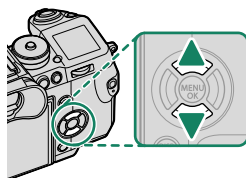

3 Accoppiare la fotocamera con lo smartphone o il tablet.

Premere **MENU/OK** per accoppiare la fotocamera con uno smartphone o un tablet che sta eseguendo l'app FUJIFILM Camera Remote.



Per saltare l'accoppiamento, premere **DISP/BACK**.

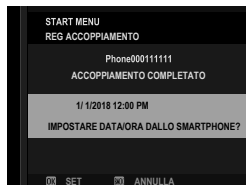

4 Controllare l'ora.

Una volta completato l'accoppiamento, verrà richiesto di impostare l'orologio della fotocamera con l'ora riportata dallo smartphone o tablet. Verificare che l'ora sia corretta.



 Per impostare l'ora manualmente, premere **DISP/BACK** ( 41).

5 Impostare l'orologio.

Premere **MENU/OK** per impostare l'orologio della fotocamera con l'ora riportata dallo smartphone o tablet e tornare alla modalità di ripresa.

 Se la batteria viene rimossa per un periodo prolungato, l'orologio della fotocamera verrà resettato e la finestra di dialogo per la selezione della lingua sarà visualizzata all'accensione della fotocamera.

Saltare il passo corrente

Premere **DISP/BACK** per saltare il passaggio corrente. Verrà visualizzata una finestra di conferma; selezionare **NO** per evitare di ripetere tutti i passaggi saltati la volta successiva in cui la fotocamera viene accesa.

Scelta di una lingua diversa

Per modificare la lingua:

- 1 Visualizzare le opzioni della lingua.**
Selezionare **IMPOSTAZIONE UTENTE > 言語/LANG..**
- 2 Scegliere una lingua.**
Evidenziare l'opzione desiderata e premere **MENU/OK.**

Modifica di data e ora

Per impostare l'orologio della fotocamera:

- 1 Visualizzare le opzioni di DATA/ORA.**
Selezionare **IMPOSTAZIONE UTENTE > DATA/ORA.**
- 2 Impostare l'orologio.**
Premere il selettore verso sinistra o verso destra per evidenziare l'anno, il mese, il giorno, l'ora o i minuti e premerlo verso l'alto o verso il basso per cambiare. Premere **MENU/OK** per impostare l'orologio.

Fotografia di base e riproduzione

3

Scatto di foto (Modalità P)

In questa sezione viene descritto come scattare foto con il programma AE (modalità P). Vedere le pagine 56–63 per informazioni sulle modalità S, A e M.

1 Regolare le impostazioni del programma AE.

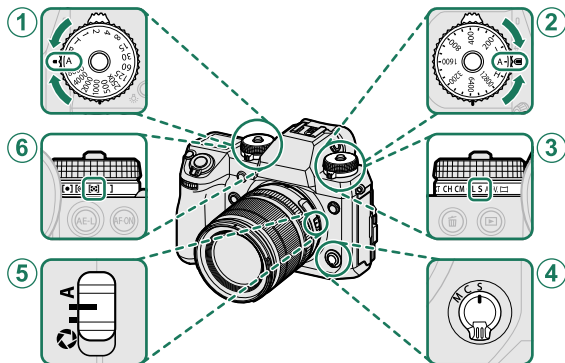

- 1 **Tempo di posa** (📖 56): Selezionare A (auto).
- 2 **Sensibilità** (📖 77): Selezionare A (auto).
- 3 **Modalità drive** (📖 6): Selezionare S (foto singola).
- 4 **Modo fuoco** (📖 65): Selezionare S (AF singolo).
- 5 **Diaframma** (📖 56): Selezionare A (auto).
- 6 **Misurazione** (📖 79): Selezionare [M] (multi).

 Per utilizzare le ghiera tempo di posa e sensibilità, premere il rilascio del blocco ghiera e ruotare la ghiera sull'impostazione desiderata.

2 Controllare il modo ripresa.

Assicurarsi che P compaia sul display.

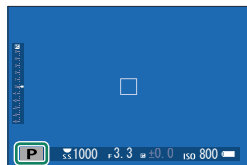

3 Preparare la fotocamera.

Impugnare la fotocamera stabilmente con entrambe le mani e portare i gomiti vicino al corpo. Scossoni o mani tremolanti possono causare foto sfocate.

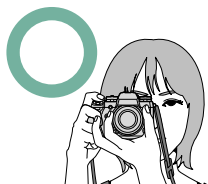

Per evitare foto non messe a fuoco o troppo scure (sottoesposte), tenere dita e altri oggetti lontano dall'obiettivo e dall'illuminatore ausiliario AF.

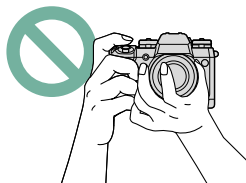

4 Inquadrare l'immagine.

Obiettivi con ghiera zoom

Utilizzare la ghiera zoom per inquadrare l'immagine nel display. Ruotare la ghiera verso sinistra per ridurre, verso destra per ingrandire.

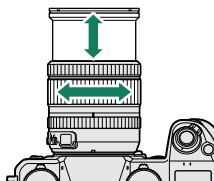

5 Mettere a fuoco.

Premere il pulsante di scatto a metà corsa per mettere a fuoco.

 Se il soggetto è scarsamente illuminato, l'illuminatore ausiliario AF potrebbe accendersi.

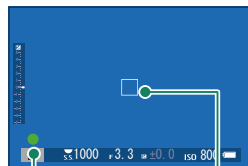

Indicatore di
messa a
fuoco

Quadro
fuoco

Se la fotocamera è in grado di mettere a fuoco, verranno emessi due segnali acustici e si illumineranno in verde l'area messa a fuoco e l'indicatore di messa a fuoco. La messa a fuoco e l'esposizione si bloccano quando si preme il pulsante di scatto a metà corsa.

Se la fotocamera non è in grado di mettere a fuoco, il quadro fuoco diventerà rosso, verrà visualizzato **!AF** e l'indicatore di messa a fuoco lampeggerà in bianco.

6 Scattare.

Premere delicatamente il pulsante di scatto fino in fondo per scattare l'immagine.



Visualizzazione delle immagini

Le immagini possono essere visualizzate sul mirino o sul monitor LCD.

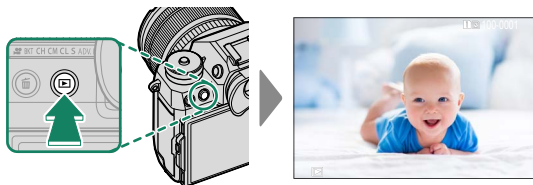

Per visualizzare le immagini a tutto schermo, premere .



Ulteriori immagini possono essere visualizzate premendo il selettore verso sinistra o verso destra o ruotando la ghiera di comando anteriore. Premere il selettore o ruotare la ghiera verso destra per visualizzare le immagini nell'ordine di registrazione, verso sinistra per visualizzarle in ordine inverso. Tenere premuto il selettore per scorrere rapidamente fino alla foto desiderata.

 Le immagini scattate utilizzando altre fotocamere sono contrassegnate con un'icona  ("immagine regalo") per avvertire che le stesse potrebbero non essere visualizzate correttamente e che lo zoom in riproduzione potrebbe non essere disponibile.

Due schede di memoria

Se sono inserite due schede di memoria, è possibile tenere premuto il pulsante  per scegliere una scheda per la riproduzione. È inoltre possibile selezionare una scheda utilizzando l'opzione  **MENU RIPRODUZIONE > COMMUTA SLOT**.



Eliminazione delle immagini

Utilizzare il pulsante  per eliminare le immagini.



Le immagini eliminate non possono essere recuperate. Prima di continuare, copiare le immagini importanti su un computer o su un altro dispositivo di memorizzazione.

- 1 Con un'immagine visualizzata a pieno formato, premere il pulsante  e selezionare **FOTO**.

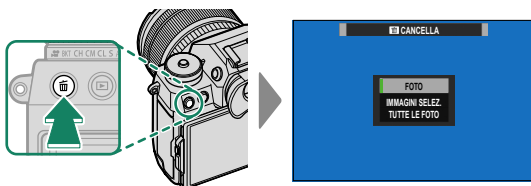

- 2 Premere il selettore verso sinistra o verso destra per scorrere le immagini e premere **MENU/OK** per eliminare (non viene visualizzata una finestra di conferma). Ripetere per eliminare ulteriori immagini.



Le immagini protette non possono essere eliminate. Rimuovere la protezione dalle immagini se si desidera eliminarle ( 164).

Le immagini possono anche essere eliminate dai menu utilizzando l'opzione **MENU RIPRODUZIONE > CANCELLA** ( 160).

Registrazione e riproduzione di filmati

4



Registrazione di filmati

Questa sezione descrive come riprendere filmati in modalità auto.

- 1 Ruotare la ghiera drive su .

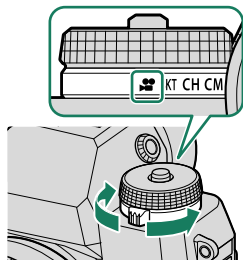

- 2 Regolare le impostazioni del programma AE.

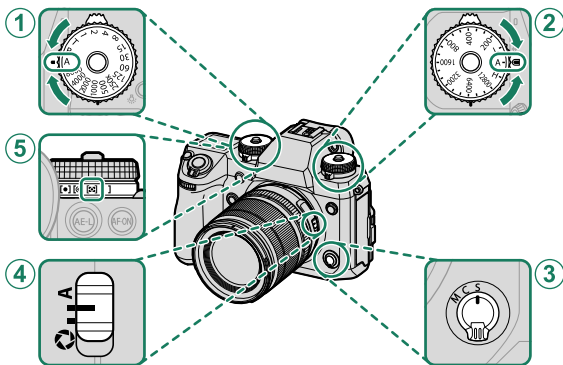

- 1 **Tempo di posa** (📖 56): Selezionare A (auto).
- 2 **Sensibilità** (📖 77): Selezionare A (auto).
- 3 **Modo fuoco** (📖 65): Selezionare S (AF singolo).
- 4 **Diaframma** (📖 56): Selezionare A (auto).
- 5 **Misurazione** (📖 79): Selezionare  (multi).



Per utilizzare le ghiera tempo di posa e sensibilità, premere il rilascio del blocco ghiera e ruotare la ghiera sull'impostazione desiderata.

- 3 Premere il pulsante di scatto per avviare la registrazione. Un indicatore di registrazione (●) e il tempo rimanente sono visualizzati mentre la registrazione è in corso.

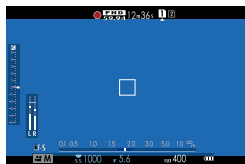

- 4 Premere nuovamente il pulsante per terminare la registrazione. La registrazione termina automaticamente quando viene raggiunta la lunghezza massima o quando la scheda di memoria è piena.

Uso di un microfono esterno

Il suono può essere registrato con microfoni esterni che si collegano mediante jack da 3,5 mm di diametro; i microfoni che richiedono un'alimentazione plug-in non possono essere utilizzati. Per ulteriori dettagli, consultare il manuale del microfono.

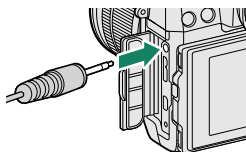

! Il suono è registrato tramite il microfono incorporato o un microfono esterno opzionale. Non coprire il microfono durante la registrazione. Si noti che il microfono potrebbe recepire i rumori dell'obiettivo e altri suoni emessi dalla fotocamera durante la registrazione.

Nei filmati contenenti soggetti molto luminosi potrebbero apparire strisce verticali o orizzontali. Ciò è normale e non indica un malfunzionamento.

Regolazione delle impostazioni filmato

Le impostazioni filmato possono essere regolate tramite l'opzione **IMPOSTAZIONE FILMATO** nel menu di ripresa (📖 137).



Profondità di campo

Scegliere un numero f/ basso per attenuare i dettagli dello sfondo.



La spia di stato si accende mentre la registrazione è in corso (l'opzione **IMPOSTAZIONE FILMATO > LAMPADA DI SEGNALAZIONE** può essere utilizzata per scegliere la spia — indicatore o AF-assist— che si illumina durante la registrazione di filmati e per scegliere se la spia lampeggia o rimane fissa). Durante la registrazione, è possibile modificare la compensazione dell'esposizione fino a ± 2 EV e regolare la ghiera zoom sull'obiettivo (se disponibile).

Se l'obiettivo è dotato di un interruttore modalità apertura, selezionare la modalità apertura prima di avviare la registrazione. Se è selezionata un'opzione diversa da **A**, il tempo di posa e l'apertura possono essere regolati mentre la registrazione è in corso.

Quando la registrazione è in corso, è possibile:

- Regolare la sensibilità
- Utilizzare il pulsante **VIEW MODE** e il sensore oculare per commutare tra le visualizzazioni dell'EVF e dello schermo LCD
- Mettere nuovamente a fuoco utilizzando uno dei seguenti metodi:
 - Premere il pulsante di scatto a metà corsa
 - Premere il pulsante **AF-ON**
 - Utilizzare i controlli del touch screen
- Visualizzare un istogramma o un orizzonte artificiale premendo il pulsante al quale è stato assegnato **ISTOGRAMMA** o **LIVELLA ELETTRONICA**

La registrazione potrebbe non essere disponibile con alcune impostazioni, mentre in altri casi le impostazioni potrebbero non essere applicabili durante la registrazione.

L'alloggiamento nel quale vengono registrati i filmati può essere selezionato tramite l'opzione **IMPOST SALV DATI > SEL. SLOT (📁 SEQUENZIALE)** nel menu **IMPOSTAZIONI**. Per scegliere l'area di messa a fuoco per la registrazione di filmati, selezionare **IMPOSTAZIONE FILMATO > AREA MESSA A FUOCO (FILM)** e utilizzare la leva di messa a fuoco e la ghiera di comando posteriore (📖 69).

Visualizzazione di filmati

Visualizzare filmati sulla fotocamera.

In riproduzione a pieno formato, i filmati sono identificati da un'icona . Premere il selettore in basso per avviare la riproduzione del filmato.



Durante la visualizzazione di un filmato è possibile eseguire le seguenti operazioni:

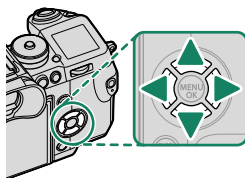

Selettore	Riproduzione a pieno formato	Riproduzione in corso (▶)	Riproduzione in pausa (⏸)
▲	—	Terminare la riproduzione	
▼	Avviare la riproduzione	Mettere in pausa la riproduzione	Avvio/ripresa riproduzione
◀▶	Visualizzare altre immagini	Regolare la velocità	Riavvolgimento/avanzamento singola foto

Lo stato di avanzamento è indicato nel display durante la riproduzione.

 Non coprire l'altoparlante durante la riproduzione.



 Premere **MENU/OK** per mettere in pausa la riproduzione e visualizzare i comandi del volume. Premere il selettore in alto o in basso per regolare il volume; premere di nuovo **MENU/OK** per riprendere la riproduzione. È inoltre possibile regolare il volume utilizzando **IMPOSTAZ SUONI > VOLUME PLAY**.

Velocità di riproduzione

Premere il selettore verso sinistra o verso destra per regolare la velocità di riproduzione durante la riproduzione. La velocità viene indicata dal numero di frecce (▶ o ◀).

*Frecce*

Scatto di foto

5

Modalità P, S, A e M

Le modalità P, S, A e M offrono vari gradi di controllo su tempo di posa e diaframma.

Modalità P: programma AE

Lasciare che la fotocamera scelga il tempo di posa e il diaframma per garantire un'esposizione ottimale. Altri valori che producono la stessa esposizione possono essere selezionati con il cambio programma.

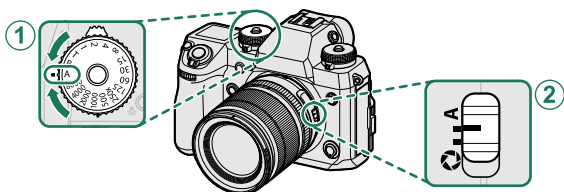

Regolare le impostazioni come segue:

- 1 **Tempo di posa:** A (auto)
- 2 **Diaframma:** A (auto)

Confermare che P appaia nel display.

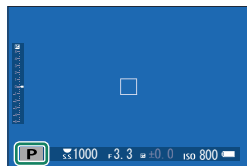

❗ Se il soggetto si trova al di fuori della gamma di misurazione della fotocamera, i display del tempo di posa e del diaframma visualizzano “---”.

📄 Per utilizzare la ghiera tempo di posa, premere il rilascio del blocco ghiera e ruotare la ghiera sull'impostazione desiderata.

Cambio programma

Se lo si desidera, è possibile ruotare la ghiera di comando posteriore per selezionare altre combinazioni di tempo di posa e diaframma senza alterare l'esposizione (cambio programma).



 Il turno programma non è disponibile nei seguenti casi:

- In modalità filmato
- Con unità flash che supportano TTL auto
- Quando un'opzione auto è selezionata per  **IMPOSTAZIONE QUALITÀ IMMAGINE > GAMMA DINAMICA**

 Per annullare il cambio programma, spegnere la fotocamera.

Modalità S: AE priorità otturatore

Scegliere un tempo di posa e lasciare che la fotocamera regoli il diaframma per un'esposizione ottimale.

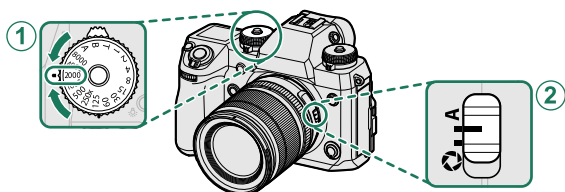

Regolare le impostazioni come segue:

- 1 **Tempo di posa:** scegliere un tempo di posa
- 2 **Diaframma:** A (auto)

Confermare che S appaia nel display.



❗ Se l'esposizione corretta non può essere ottenuta con il tempo di posa selezionato, il diaframma viene visualizzato in rosso. Se il soggetto si trova al di fuori della gamma di misurazione della fotocamera, il display del diaframma visualizza "---".

📖 Per utilizzare la ghiera tempo di posa, premere il rilascio blocco ghiera e ruotare la ghiera sull'impostazione desiderata (la ghiera può essere utilizzata anche quando il pulsante di scatto è premuto a metà corsa). Il tempo di posa può essere anche regolato in incrementi di $\frac{1}{2}$ EV ruotando la ghiera di comando posteriore.

Posa T (T)

Ruotare la ghiera tempo di posa su T (posa T) per scegliere tempi di posa lunghi per le esposizioni lunghe. Si consiglia l'utilizzo di un treppiedi per evitare che la fotocamera si muova durante l'esposizione.

- 1 Ruotare la ghiera tempo di posa su T.

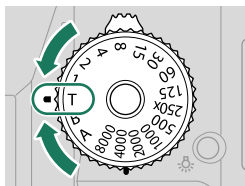

- 2 Ruotare la ghiera di comando posteriore per scegliere un tempo di posa.

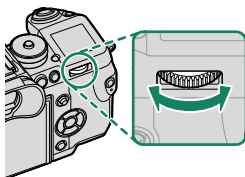

- 3 Premere il pulsante di scatto fino in fondo per scattare una foto con il tempo di posa selezionato. Con tempi di posa di 1 s o più lunghi, viene visualizzato un conto alla rovescia mentre l'esposizione è in corso.

 Per ridurre i "disturbi" (macchiettatura) nelle esposizioni prolungate, selezionare **ON** per **IMPOSTAZIONE QUALITÀ IMMAGINE > NR x ESPOS. LUNGA**. Si noti che ciò potrebbe aumentare il tempo necessario per la registrazione delle immagini dopo lo scatto.

Posa B (B)

Selezionare un tempo di posa di **B** (posa B) per esposizioni prolungate in cui si apre e si chiude l'otturatore manualmente. Si consiglia l'utilizzo di un treppiedi per evitare che la fotocamera si muova durante l'esposizione.

- 1 Ruotare la ghiera tempo di posa su **B**.

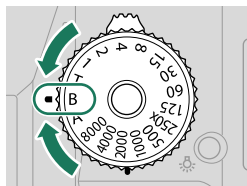

- 2 Premere il pulsante di scatto fino in fondo. L'otturatore rimane aperto fino a 60 minuti mentre il pulsante di scatto è premuto; il display visualizza il tempo trascorso da quando è cominciata l'esposizione.



Selezionare un diaframma di **A** fissa il tempo di posa a 30 sec.

Per ridurre i "disturbi" (macchiatura) nelle esposizioni prolungate, selezionare **ON** per **IMPOSTAZIONE QUALITÀ IMMAGINE > NR x ESPOS. LUNGA**. Si noti che ciò potrebbe aumentare il tempo necessario per la registrazione delle immagini dopo lo scatto.

Uso di un telecomando per il rilascio a distanza

Può essere utilizzato un telecomando RR-90 opzionale per esposizioni prolungate. Il telecomando RR-90 si collega tramite il connettore micro USB (Micro-B) USB 2.0.

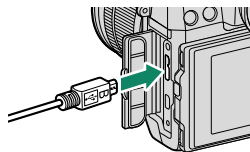

In alternativa, i rilasci elettronici di fornitori terzi possono essere collegati tramite il connettore rilascio a distanza (ø2,5 mm mini jack a 3 poli).

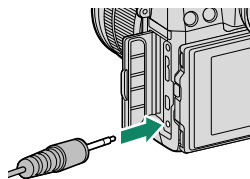

Modalità A: AE a priorità diaframma

Scegliere un diaframma e lasciare che la fotocamera regoli il tempo di posa per un'esposizione ottimale.

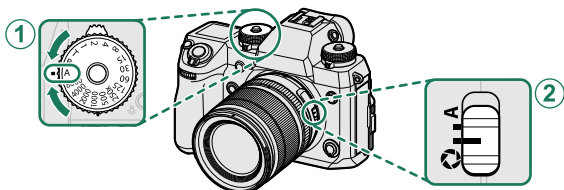



Regolare le impostazioni come segue:

- 1 **Tempo di posa:** A (auto)
- 2 **Diaframma:** selezionare  e ruotare la ghiera diaframma obiettivo per regolare il diaframma

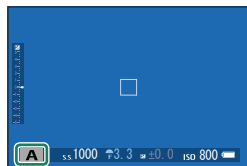
Confermare che **A** appaia nel display.



 Se non è possibile ottenere l'esposizione corretta con il diaframma selezionato, il tempo di posa verrà visualizzato in rosso. Se il soggetto si trova al di fuori della gamma di misurazione della fotocamera, il display del tempo di posa visualizza "----".

 Per utilizzare la ghiera tempo di posa, premere il rilascio del blocco ghiera e ruotare la ghiera sull'impostazione desiderata.

Il diaframma può essere regolato anche mentre il pulsante di scatto è premuto a metà corsa.

Anteprima profondità di campo

Quando **ANTEPR. PROF. CAMPO** viene assegnata a un pulsante funzione, premendo questo pulsante si visualizza un'icona  e si arresta il diaframma all'impostazione selezionata, consentendo di visualizzare l'anteprima della profondità di campo nel display.



Modalità M: esposizione manuale

Alterare l'esposizione da quella selezionata dalla fotocamera.

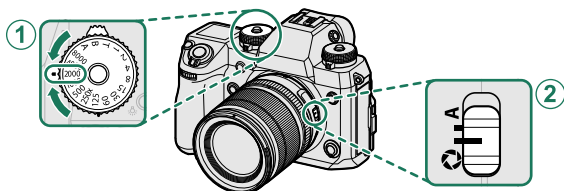

Regolare le impostazioni come segue:

- ① **Tempo di posa:** scegliere un tempo di posa
- ② **Diaframma:** selezionare  e ruotare la ghiera diaframma obiettivi per regolare il diaframma

Confermare che **M** appaia nel display. La quantità della quale la foto sarebbe sotto o sovraesposta con le impostazioni correnti viene mostrata dall'indicatore di esposizione; regolare tempo di posa e diaframma fino a raggiungere l'esposizione desiderata.



-  Per utilizzare la ghiera tempo di posa, premere il rilascio del blocco ghiera e ruotare la ghiera sull'impostazione desiderata. Il tempo di posa può essere regolato in incrementi di $\frac{1}{3}$ EV ruotando la ghiera di comando posteriore.

Anteprima dell'esposizione

Per visualizzare in anteprima l'esposizione nel monitor LCD, selezionare un'opzione diversa da **OFF** per **IMPOSTAZ SCHERMO > ANTEPR. ESP./BIL. BIANCO IN MOD. MAN.**. Selezionare **OFF** quando si utilizza il flash o in altre occasioni in cui l'esposizione potrebbe cambiare durante lo scatto della foto.



Messa a fuoco automatica

Scattare foto con la messa a fuoco automatica.

- 1 Ruotare il selettore modo fuoco su S o C (📖 65).

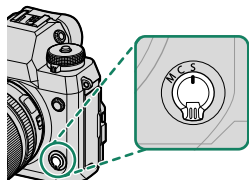

- 2 Utilizzare **AF/MF** IMPOSTAZIONE AF/MF > MODALITA' AF per scegliere una modalità AF (📖 67).

- 3 Scegliere la posizione e le dimensioni del quadro fuoco (📖 69).

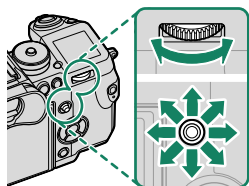

- 4 Scattare le foto.



Per informazioni sul sistema di messa a fuoco automatica, visitare il sito:

<http://fujifilm-x.com/af/en/index.html>

Modo fuoco

Utilizzare il selettore del modo fuoco per scegliere la modalità usata dalla fotocamera per la messa a fuoco.

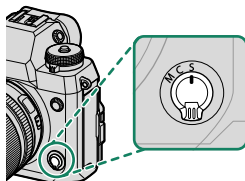

Scegliere tra le seguenti opzioni:

Modalità	Descrizione
S (AF-S)	AF singolo: la messa a fuoco si blocca quando si preme il pulsante di scatto a metà corsa. Scegliere per soggetti fermi.
C (AF-C)	AF continuo: la messa a fuoco viene regolata continuamente in modo da riflettere i cambiamenti nella distanza dal soggetto durante la pressione a metà corsa del pulsante di scatto. Utilizzare per soggetti in movimento. Il rilevamento occhi AF non è disponibile.
M (manuale)	Manuale: mettere a fuoco manualmente usando la ghiera di messa a fuoco obiettivo. Scegliere questa opzione per il controllo manuale della messa a fuoco o per situazioni in cui la fotocamera non è in grado di mettere a fuoco automaticamente (☰ 73).

 Indipendentemente dall'opzione selezionata, la messa a fuoco manuale verrà utilizzata quando l'obiettivo è in modo fuoco manuale.

Se è selezionato **ON** per  **IMPOSTAZIONE AF/MF > PRE-AF**, la messa a fuoco verrà regolata in modo continuo nelle modalità **S** e **C** anche quando il pulsante di scatto non viene premuto.

L'indicatore di messa a fuoco

L'indicatore di messa a fuoco diventa verde quando il soggetto è a fuoco e lampeggia in bianco quando la fotocamera non è in grado di mettere a fuoco. Le parentesi (" () ") indicano che la fotocamera sta mettendo a fuoco e sono visualizzate continuamente in modalità **C**. **MF** è visualizzato in modo fuoco manuale.

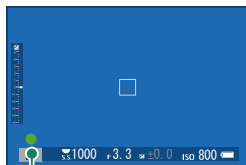



Indicatore di messa a fuoco

Opzioni di messa a fuoco automatica (Modalità AF)

Scegliere il modo in cui la fotocamera mette a fuoco nelle modalità S e C.

- 1 Premere **MENU/OK** e tornare al menu di ripresa.
- 2 Selezionare  **IMPOSTAZIONE AF/MF > MODALITA' AF**.
- 3 Scegliere una modalità AF.

 Questa funzione è accessibile anche tramite tasti di scelta rapida ( 212).

Il modo in cui la fotocamera mette a fuoco dipende dal modo fuoco.

Modo fuoco S (AF-S)

Opzione	Descrizione	Immagine di esempio
 PUNTO SINGOLO	La fotocamera mette a fuoco il soggetto nel punto di messa a fuoco selezionato. Utilizzare per una messa a fuoco di precisione di un soggetto selezionato.	
 ZONA	La fotocamera mette a fuoco il soggetto nella zona di messa a fuoco selezionata. Le zone di messa a fuoco comprendono più punti di messa a fuoco, rendendo più facile la messa a fuoco di soggetti in movimento.	
 WIDE	La fotocamera mette a fuoco automaticamente soggetti ad alto contrasto; il display mostra le aree messe a fuoco.	
 TUTTO	Ruotare la ghiera di comando posteriore nel display di selezione del punto di messa a fuoco ( 69, 70) per scorrere ciclicamente tra le modalità AF nel seguente ordine:  PUNTO SINGOLO ,  ZONA e  WIDE .	

Modo fuoco C (AF-C)



Opzione	Descrizione	Immagine di esempio
 PUNTO SINGOLO	La messa a fuoco traccia il soggetto al punto di messa a fuoco selezionato. Usare per soggetti che si avvicinano o si allontanano dalla fotocamera.	
 ZONA	La messa a fuoco traccia il soggetto nella zona di messa a fuoco selezionata. Utilizzare per soggetti che si muovono in maniera abbastanza prevedibile.	
 TRACKING	La messa a fuoco traccia soggetti in movimento attraverso un'area ampia della foto.	
 TUTTO	Ruotare la ghiera di comando posteriore nel display di selezione del punto di messa a fuoco (📖 69, 70) per scorrere ciclicamente tra le modalità AF nel seguente ordine:  PUNTO SINGOLO ,  ZONA e  TRACKING .	

Selezione punto di messa a fuoco

Scegliere un punto di messa a fuoco per la messa a fuoco automatica.

Visualizzazione del display punto di messa a fuoco







- 1 Premere **MENU/OK** e tornare al menu di ripresa.
- 2 Selezionare **IMPOSTAZIONE AF/MF > AREA MESSA A FUOCO** per visualizzare il display del punto di messa a fuoco.
- 3 Utilizzare la leva di messa a fuoco e la ghiera di comando posteriore per scegliere un'area messa a fuoco.

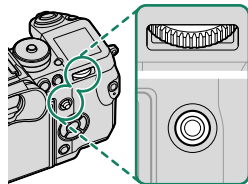

 Il punto di messa a fuoco può essere selezionato anche utilizzando i comandi tattili ( 21).

Selezione di un punto di messa a fuoco





Utilizzare la leva di messa a fuoco per scegliere il punto di messa a fuoco e la ghiera di comando posteriore per scegliere la dimensione del quadro fuoco. La procedura varia a seconda dell'opzione selezionata per la modalità AF.



Modalità AF	Leva di messa a fuoco		Ghiera di comando posteriore	
	 Inclinare	 Premere	 Ruotare	 Premere
	Selezionare il punto di messa a fuoco	Selezionare il punto di messa a fuoco centrale	Scegliere tra 6 dimensioni foto	Ripristinare dimensioni originali
			Scegliere tra 3 dimensioni foto	
			—	



 La selezione del punto di messa a fuoco manuale non è disponibile quando  **WIDE/TRACKING** è selezionato in modo fuoco **S**.





Se  **TUTTO** è selezionato per il modo AF, è possibile ruotare la ghiera di comando posteriore nel display di selezione del punto di messa a fuoco per scorrere ciclicamente tra le modalità AF nel seguente ordine:

 **PUNTO SINGOLO** (6 dimensioni foto),  **ZONA** (3 dimensioni foto), e  **WIDE** (modo di messa a fuoco **S**) o  **TRACKING** (modo di messa a fuoco **C**).

Il display del punto di messa a fuoco

Il display del punto di messa a fuoco varia a seconda dell'opzione selezionata per la modalità AF.

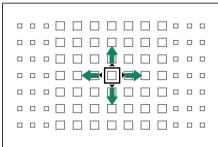
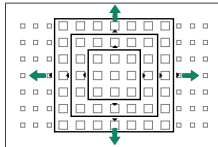
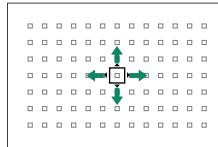
 I quadri fuoco sono indicati da quadrati piccoli () , le zone di messa a fuoco da quadrati grandi.

Modalità AF		
 PUNTO SINGOLO	 ZONA	 WIDE/TRACKING
		
Il numero di punti disponibili può essere selezionato utilizzando  IMPOSTAZIONE AF/MF > NUMERO PUNTI MESSA A FUOCO .	Scegliere tra le zone con 7×7, 5×5 o 3×3 punti di messa a fuoco.	Posizionare il quadro fuoco sopra il soggetto e premere MENU/OK .

Punti di messa a fuoco disponibili

AF rilevazione del contrasto TTL offre più punti di messa a fuoco (1) rispetto ad AF ibrido intelligente (2), che unisce la rilevazione di fase con AF rilevazione del contrasto TTL.

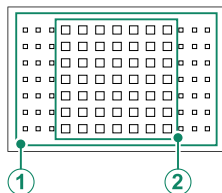

Selezione della cornice di messa a fuoco in modalità burst

Quando continuo ad alta velocità (CH) è selezionato come modalità drive, il numero di quadri fuoco disponibili in modo fuoco C diminuisce.

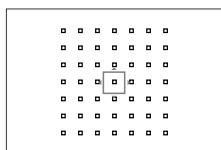

Punto singolo

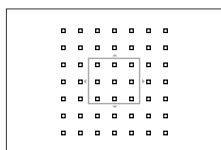

Zona

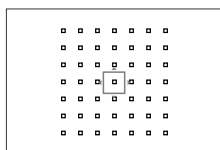

Tracciat

Messa a fuoco automatica

Sebbene la fotocamera sia dotata di un sistema di messa a fuoco automatica ad alta precisione, potrebbe non essere in grado di mettere a fuoco i soggetti elencati di seguito.

- Soggetti molto lucidi come specchi o carrozzerie delle automobili.
- Soggetti fotografati attraverso una finestra o un altro oggetto riflettente.
- Soggetti scuri o che assorbono anziché riflettere la luce, come capelli o pellicce.
- Soggetti incorporei, come fumo o fiamme.
- Soggetti con contrasto quasi inesistente con lo sfondo.
- Soggetti posizionati davanti o dietro un oggetto ad alto contrasto che si trova anch'esso nel quadro fuoco (per esempio, un soggetto fotografato su uno sfondo di elementi ad alto contrasto).

Controllo della messa a fuoco

Per ingrandire l'area messa a fuoco corrente per una messa a fuoco precisa, premere il centro della ghiera di comando posteriore. Utilizzare la leva di messa a fuoco per scegliere un'altra area di messa a fuoco. Premere nuovamente il centro della ghiera di comando posteriore per annullare lo zoom.

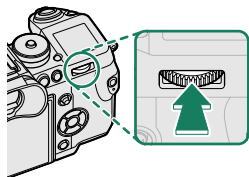

Visualizzazione normale

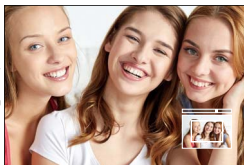

Zoom di messa a fuoco



In modo fuoco **S**, lo zoom può essere regolato ruotando la ghiera di comando posteriore quando **STANDARD** o **EVIDENZ. FOCUS PEAK** è selezionato per **AF** IMPOSTAZIONE AF/MF > **ASSIST. MF** (📖 119). Lo zoom di messa a fuoco non è disponibile nel modo fuoco **C** o quando **AF** IMPOSTAZIONE AF/MF > **PRE-AF** è attivo oppure un'opzione diversa da **☐ PUNTO SINGOLO** è selezionata per **MODALITA' AF**.

Utilizzare **🔍 IMPOSTAZIONI PULSANTI/GHIERE > IMP. FUNZ. (Fn)** per cambiare la funzione effettuata dal centro della ghiera di comando posteriore o assegnare la sua funzione predefinita ad altri comandi (📖 218).

Messa a fuoco manuale

Regolare la messa a fuoco manualmente.

- 1 Ruotare il selettore del modo fuoco su M.

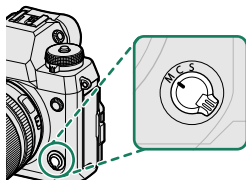

MF viene visualizzato nel display.

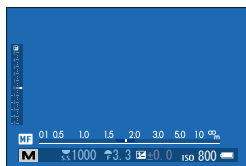

- 2 Mettere a fuoco manualmente usando la ghiera di messa a fuoco obiettivo. Ruotare la ghiera verso sinistra per ridurre la distanza di messa a fuoco, verso destra per aumentarla.

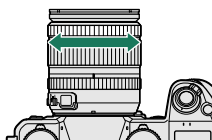

- 3 Scattare le foto.

Utilizzare **IMPOSTAZIONI PULSANTI/GHIERE > GHIERA MESSA A FUOCO** per invertire la direzione di rotazione della ghiera di messa a fuoco.

Indipendentemente dall'opzione selezionata, la messa a fuoco manuale verrà utilizzata quando l'obiettivo è in modo fuoco manuale.

Messa a fuoco rapida

Per utilizzare la messa a fuoco automatica per mettere a fuoco un soggetto nell'area di messa a fuoco selezionata, premere il pulsante al quale è stato assegnato il blocco della messa a fuoco o **AF-ON** (la dimensione dell'area di messa a fuoco può essere scelta con la ghiera di comando posteriore). Nel modo fuoco manuale, è possibile utilizzare questa funzione per mettere rapidamente a fuoco un soggetto scelto utilizzando l'AF singolo o quello continuo secondo l'opzione scelta per  **IMPOSTAZIONE AF/MF > IMPOST. AF ISTANTANEA.**

Controllo della messa a fuoco

Una serie di opzioni sono disponibili per il controllo della messa a fuoco in modo fuoco manuale.

L'indicatore di messa a fuoco manuale

L'indicatore di messa a fuoco manuale indica quanto la distanza di messa a fuoco corrisponda alla distanza dal soggetto nelle cornici di messa a fuoco. La linea bianca indica la distanza dal soggetto nell'area messa a fuoco (in metri o piedi in base all'opzione selezionata per **IMPOSTAZ SCHERMO > UNITÀ SCALA FUOCO** nel menu impostazione), la barra blu indica la profondità di campo o, in altre parole, la distanza davanti e dietro il soggetto che appare essere a fuoco.

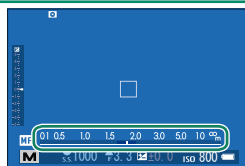

*Distanza di messa a fuoco
(linea bianca)*



Profondità di campo

Se sia **INDIC. DISTANZA AF** sia **INDIC. DISTANZA MF** sono selezionati nell'elenco **IMPOSTAZ SCHERMO > VIS. IMPOST. PERS.**, l'indicatore di messa a fuoco manuale può anche essere visualizzato utilizzando l'indicatore di profondità di campo nel display standard. Utilizzare il pulsante **DISP/BACK** per visualizzare gli indicatori standard.

Utilizzare l'opzione **IMPOSTAZIONE AF/MF > SCALA PROFONDITÀ DI CAMPO** per scegliere la modalità di visualizzazione della profondità di campo. Scegliere **BASATO SULLA PELLICOLA** per rendere più semplici le valutazioni pratiche della profondità di campo per le immagini che verranno visualizzate sotto forma di stampe e simili, **BASATO SUI PIXEL** per rendere più semplici le valutazioni della profondità di campo per le immagini che verranno visualizzate a risoluzioni elevate su computer o altri display elettronici.

Zoom di messa a fuoco

Se **ON** è selezionato per **AF/MF IMPOSTAZIONE AF/MF > CONTROLLO FUOCO**, la fotocamera ingrandirà automaticamente l'area messa a fuoco selezionata quando la ghiera di messa a fuoco viene ruotata. Utilizzare la leva di messa a fuoco per scegliere un'altra area di messa a fuoco. Premere il centro della ghiera di comando posteriore per uscire dallo zoom.

Se **STANDARD** o **EVIDENZ. FOCUS PEAK** è selezionato per **AF/MF IMPOSTAZIONE AF/MF > ASSIST. MF**, lo zoom può essere regolato ruotando la ghiera di comando posteriore.

Assist. MF

L'opzione **AF/MF IMPOSTAZIONE AF/MF > ASSIST. MF** può essere utilizzata per controllare la messa a fuoco quando le immagini sono inquadrare nel monitor LCD o nel mirino elettronico in modo fuoco manuale.

Il menu **ASSIST. MF** può essere visualizzato tenendo premuta la parte centrale della ghiera di comando posteriore.

Sono disponibili le seguenti opzioni:

- **EVIDENZ. FOCUS PEAK:** evidenzia i contorni ad alto contrasto. Ruotare la ghiera messa a fuoco fino a quando il soggetto non è evidenziato.
- **IMMAGINE DIGITALE SPEZZATA:** visualizza un'immagine divisa al centro dell'inquadratura. Inquadrare il soggetto nell'area di divisione immagine e ruotare la ghiera di messa a fuoco finché le quattro parti dell'immagine divisa non siano allineate correttamente.



ISO Sensibilità

Regolare la sensibilità della fotocamera alla luce.

Premere il rilascio del blocco della ghiera sensibilità, ruotare la ghiera sull'impostazione desiderata, quindi premere di nuovo il rilascio per bloccare la ghiera in posizione.

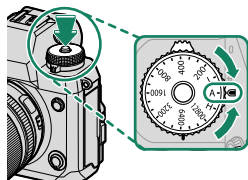

Opzione	Descrizione
A (auto)	La sensibilità viene regolata automaticamente in risposta alle condizioni di ripresa secondo l'opzione scelta per IMPOSTAZIONE RIPRESA > IMPOSTAZ. AUTOMATICA ISO . Scegliere tra AUTO1 , AUTO2 e AUTO3 .
12800-200	Regolare la sensibilità manualmente. Il valore selezionato viene visualizzato sul display.
H (25600/51200), L (100/125/160)	Scegliere per circostanze speciali. Si noti che la macchiettatura potrebbe apparire in foto scattate a H , mentre L riduce la gamma dinamica.

Utilizzare **IMPOSTAZIONI PULSANTI/GHIERE > IMPOST. (H) GHIERA ISO** per scegliere la sensibilità assegnata alla posizione **H**.

Utilizzare **IMPOSTAZIONI PULSANTI/GHIERE > IMPOST. (L) GHIERA ISO** per scegliere la sensibilità assegnata alla posizione **L**.

Se **COMANDO** è selezionato per **IMPOSTAZIONI PULSANTI/GHIERE > IMPOST. (A) GHIERA ISO**, la sensibilità ISO può essere anche regolata impostando la sensibilità su **A** e ruotando la ghiera di comando anteriore.

Regolazione della sensibilità

È possibile utilizzare valori alti per ridurre la sfocatura quando l'illuminazione è scarsa, mentre valori più bassi consentono tempi di posa più lunghi o diaframmi più aperti in condizioni di luce intensa; si noti, tuttavia, che sulle foto scattate con sensibilità elevate potrebbe apparire un effetto macchiettatura.

Sensibilità auto (A)

Utilizzare  **IMPOSTAZIONE RIPRESA > IMPOSTAZ. AUTOMATICA ISO** per scegliere la sensibilità di base, la sensibilità massima e la velocità otturatore minima per la posizione **A** sulla ghiera sensibilità. Le impostazioni per **AUTO1**, **AUTO2** e **AUTO3** possono essere memorizzate separatamente; i valori predefiniti sono mostrati di seguito.

Voce	Opzioni	Predefinito		
		AUTO1	AUTO2	AUTO3
SENSIBILITÀ PREDEFINITA	12800–200	200		
SENSIBILITÀ MASSIMA	12800–400	800	1600	3200
VELOC. OTTUR. MIN.	1/500–1/4 SEC, AUTO	AUTO		

La fotocamera sceglie automaticamente una sensibilità tra i valori predefinito e massimo; la sensibilità sarà portata sopra il valore predefinito solo se il tempo di posa necessario per l'esposizione ottimale diventerebbe più lungo rispetto al valore selezionato per **VELOC. OTTUR. MIN.**

 Se il valore selezionato per **SENSIBILITÀ PREDEFINITA** è superiore a quello selezionato per **SENSIBILITÀ MASSIMA**, **SENSIBILITÀ PREDEFINITA** sarà impostata sul valore selezionato per **SENSIBILITÀ MASSIMA**.

La fotocamera può selezionare velocità dell'otturatore più lente di **VELOC. OTTUR. MIN.** se le immagini sarebbero ancora sottoesposte al valore selezionato per **SENSIBILITÀ MASSIMA**. Se **AUTO** è selezionato per **VELOC. OTTUR. MIN.**, la fotocamera sceglierà automaticamente una velocità otturatore minima approssimativamente uguale all'inverso della lunghezza focale dell'obiettivo, in secondi (per esempio, se l'obiettivo ha una lunghezza focale di 50 mm, la fotocamera sceglierà una velocità otturatore minima intorno a 1/50 sec.). Il tempo di posa minimo non è influenzato dall'opzione selezionata per la stabilizzazione dell'immagine.



Misurazione

Scegliere come la fotocamera misura l'esposizione.

Ruotare la ghiera di misurazione per selezionare tra le opzioni di seguito.

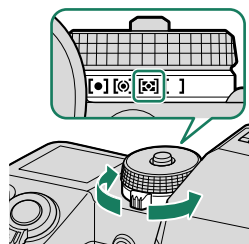

L'opzione selezionata diventerà attiva solo quando **IMPOSTAZIONE AF/MF > IMP. RICON. FACCIALE/OCCHI** è **FACCIALE OFF/OCCHI OFF**.

Modalità	Descrizione
[•] (spot)	La fotocamera misura le condizioni di illuminazione in un'area al centro dell'inquadratura equivalente al 2% del totale. Raccomandato con soggetti in controluce e in altri casi in cui lo sfondo è molto più luminoso o più scuro del soggetto principale.
[⊙] (ponderata centrale)	La fotocamera misura l'intero fotogramma ma assegna il peso massimo all'area centrale.
[⊞] (multi)	La fotocamera determina immediatamente l'esposizione in base a un'analisi di composizione, colore e distribuzione della luminosità. Consigliato nella maggior parte delle situazioni.
[] (media)	L'esposizione viene impostata sulla media per l'intera foto. Fornisce un'esposizione costante in scatti multipli con la stessa luminosità ed è particolarmente adatta per i paesaggi e i ritratti di soggetti vestiti di bianco o nero.



Compensazione dell'esposizione

Regolare l'esposizione.

Tenere premuto il pulsante  e ruotare la ghiera di comando posteriore fino alla visualizzazione del valore desiderato nel mirino o nel monitor LCD.

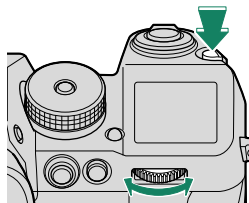



La quantità di compensazione disponibile varia in base al modo di ripresa. La compensazione dell'esposizione può essere visualizzata in anteprima nel display di ripresa, anche se il display potrebbe non riflettere con precisione i suoi effetti se:

- la quantità di compensazione dell'esposizione è superiore a ± 3 EV,
- **200 200%** o **400 400%** è selezionato per **GAMMA DINAMICA** o **FORTE** o **DEBOLE** è selezionato per **PRIORITÀ GAMMA D**.

La compensazione dell'esposizione può essere comunque visualizzata in anteprima nel mirino o sul monitor LCD premendo il pulsante di scatto a metà corsa.

In modalità filmato, il display potrebbe non riflettere con precisione gli effetti della compensazione dell'esposizione quando **200 200%** o **400 400%** è selezionato per **GAMMA DINAMICA (FILM)** o **ON** è selezionato per **REGISTRAZIONE F-Log**. Un'anteprima precisa può essere ottenuta selezionando la modalità **M** e regolando l'esposizione direttamente.

Il pulsante

Se è selezionato **INT. ACCESO/SPENTO** per **IMPOSTAZIONI PULSANTI/GHIERE > IMP. PULSANTE COMP. ESP.**, la compensazione dell'esposizione può essere impostata premendo il pulsante  una volta, ruotando la ghiera di comando posteriore, quindi premendo nuovamente il pulsante . La compensazione dell'esposizione può essere assegnata ad altri comandi utilizzando **IMPOSTAZIONI PULSANTI/GHIERE > IMP. FUNZ. (Fn)**.

Blocco messa a fuoco/esposizione

Comporre foto con soggetti non centrati.

- 1 Mettere a fuoco:** posizionare il soggetto nel quadro fuoco e premere il pulsante di scatto a metà corsa per bloccare la messa a fuoco e l'esposizione. Messa a fuoco ed esposizione rimangono bloccate mentre si mantiene premuto a metà corsa il pulsante di scatto (blocco AF/AE).

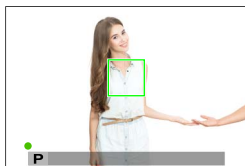

- 2 Ricomporre:** tenere il pulsante di scatto premuto a metà corsa.



- 3 Scattare:** premere il pulsante fino in fondo.



Il blocco della messa a fuoco utilizzando il pulsante di scatto è disponibile solo quando **ON** è selezionato per **IMPOSTAZIONI PULSANTI/GHIERE > OTTURATORE AF, OTTURATORE AE.**

Altri controlli

Con le impostazioni predefinite, è possibile utilizzare il pulsante **AE-L** per bloccare l'esposizione senza bloccare la messa a fuoco. Se al pulsante **AF-ON** viene assegnato **SOLO BLOCCO AF** (📖 194, 216), può essere utilizzato in modo simile per bloccare la messa a fuoco senza bloccare l'esposizione.

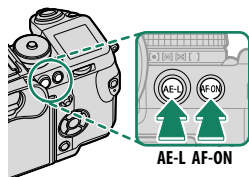

I controlli utilizzati per **SOLO BLOCCO AE**, **SOLO BLOCCO AF** e **BLOCCO AE/AF** possono essere scelti utilizzando **IMPOSTAZIONI PULSANTI/GHIERE > IMP. FUNZ. (Fn)** (📖 194, 216). Mentre il controllo assegnato è premuto, la pressione del pulsante di scatto a metà corsa non terminerà il blocco. Se **ON/OFF BL. AE/AF** è selezionato per **IMPOSTAZIONI PULSANTI/GHIERE > MOD. BLOCCO AE/AF**, il blocco può essere terminato soltanto premendo il controllo una seconda volta.

BKT Bracketing

Variare automaticamente le impostazioni in una serie di immagini.

- 1 Ruotare la ghiera drive su BKT.

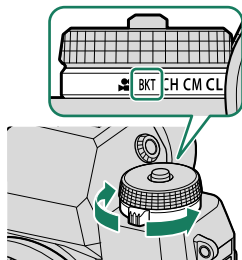

- 2 Andare fino a **IMPOSTAZIONE DRIVE > IMPOSTAZIONE BKT** nel menu **IMPOSTAZIONE RIPRESA** e selezionare **BKT AE**, **ISO BKT**, **BKT SIMULAZIONE FILM**, **BIL. BIANCO BKT** o **BKT GAMMA DINAMICA**.

Questa funzione è accessibile anche tramite tasti di scelta rapida (212).

- 3 Scattare le foto.

BKT AE

Scegliere il numero di scatti nella sequenza di bracketing e l'ordine in cui gli scatti vengono ripresi. È possibile anche scegliere la quantità della quale l'esposizione viene variata a ogni scatto e se gli scatti vengono ripresi uno alla volta o in un'unica sequenza.

Indipendentemente dal valore di bracketing, l'esposizione non supererà i limiti del sistema di misurazione dell'esposizione.

ISO ISO BKT

Selezionare un valore di bracketing ($\pm\frac{1}{3}$, $\pm\frac{2}{3}$, o ± 1). Ogni volta che si rilascia l'otturatore, la fotocamera scatta una foto alla sensibilità corrente e la elabora per creare due copie supplementari, una con sensibilità aumentata e l'altra con sensibilità diminuita del valore selezionato.

IMM. BKT SIMULAZIONE FILM

Ogni volta che viene rilasciato l'otturatore, la fotocamera effettua uno scatto e lo elabora per creare copie con diverse impostazioni di simulazione film.

WB BIL. BIANCO BKT

Selezionare un valore di bracketing (± 1 , ± 2 , o ± 3). Ogni volta che si rilascia l'otturatore, la fotocamera effettua uno scatto e lo elabora per creare tre copie: una con l'impostazione di bilanciamento del bianco corrente, una con regolazione fine aumentata del valore selezionato e un'altra con regolazione fine diminuita del valore selezionato.

DR BKT GAMMA DINAMICA

A ciascuna pressione del pulsante di scatto, la fotocamera riprende tre scatti con differenti gamme dinamiche: 100% per il primo, 200% per il secondo e 400% per il terzo.

 Quando il bracketing della gamma dinamica è attivo, la sensibilità viene limitata a un minimo di ISO 800 (oppure a un minimo compreso tra ISO 200 e 800 quando è selezionata un'opzione auto per la sensibilità); la sensibilità precedentemente attiva viene ripresa quando termina il bracketing.

IMPOSTAZIONE BKT

Le impostazioni per bracketing di esposizione, sensibilità, simulazione film e bilanciamento del bianco possono essere regolate usando **IMPOSTAZIONE RIPRESA > IMPOSTAZIONE DRIVE > IMPOSTAZIONE BKT**.



Scatto continuo (Modalità burst)

Catturare il movimento in una serie di immagini.

- 1 Ruotare la ghiera di funzionamento per selezionare la velocità di avanzamento complessiva dei fotogrammi tra **CH** (alta), **CM** (media) e **CL** (bassa).
- 2 Se è stato selezionato **CH** o **CL** nel passaggio 1, utilizzare  **IMPOSTAZIONE RIPRESA** > **IMPOSTAZIONE DRIVE** per scegliere la frequenza fotogrammi (in modalità **CM**, la fotocamera riprende a circa 6 fps).

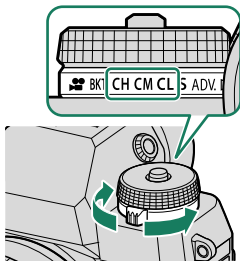

Questa funzione è accessibile anche tramite tasti di scelta rapida (☰ 212).

- 3 Tenere premuto il pulsante di scatto per scattare foto alla frequenza selezionata al passaggio 2.



La ripresa termina quando si rilascia il pulsante di scatto o la scheda di memoria è piena.



Se il numero di file raggiunge 999 prima di terminare la ripresa, le foto rimanenti verranno registrate in una nuova cartella.

La ripresa burst potrebbe non avviarsi se lo spazio disponibile sulla scheda di memoria è insufficiente.

La frequenza fotogrammi varia con il soggetto, il tempo di posa, la sensibilità e il modo fuoco. Le frequenze fotogrammi potrebbero rallentare e i tempi di registrazione aumentare quando sono ripresi più scatti. Il flash potrebbe attivarsi o meno, a seconda delle condizioni di ripresa.

Messa a fuoco ed esposizione

Selezionare il modo fuoco **C** per variare la messa a fuoco con lo scatto; per variare l'esposizione con ciascuno scatto, selezionare **OFF** per

IMPOSTAZIONI PULSANTI/GHIERE > OTTURATORE AE.



La selezione di **CH** in modo fuoco **C** limita la scelta dei quadri fuoco.

L'esecuzione dell'esposizione e del tracciamento della messa a fuoco potrebbe variare a seconda di fattori quali il diaframma, la sensibilità e la compensazione dell'esposizione.

ADV. Filtri avanzati

Scattare foto con effetti filtro.

- 1 Ruotare la ghiera Drive (Funzionamento) su **ADV.**

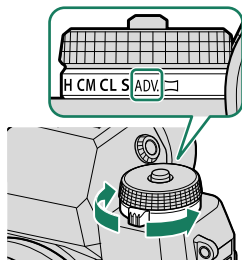













- 2 Andare a **IMPOSTAZIONE DRIVE > IMPOSTAZ. FILTRO AVANZATA** nel menu **IMPOSTAZIONE RIPRESA** e scegliere un effetto filtro.

 Questa funzione è accessibile anche tramite tasti di scelta rapida (212).

- 3 Scattare le foto.

Opzioni filtro avanzate

Scegliere fra i seguenti filtri:

Filtro	Descrizione
 TOY CAMERA	Scegliere un effetto toy camera rétro.
 MINIATURA	Le parti in alto e in basso delle immagini vengono sfocate per un effetto diorama.
 COLORE POP	Creare immagini ad alto contrasto con colori saturi.
 HIGH KEY	Creare immagini luminose, a basso contrasto.
 LOW-KEY	Creare toni scuri uniformi con poche aree di alte luci evidenziate.
 TONI DINAMICI	I toni dinamici vengono utilizzati per creare un effetto fantasy.
 SOFT FOCUS	Creare un aspetto che sia morbido in modo uniforme nell'intera immagine.
 COLORE PARZIALE (ROSSO)	Le aree dell'immagine del colore selezionato sono registrate in quel colore. Tutte le altre aree dell'immagine vengono registrate in bianco e nero.
 COLORE PARZIALE (ARANC)	
 COLORE PARZIALE (GIALL)	
 COLORE PARZIALE (VERDE)	
 COLORE PARZIALE (BLU)	
 COLORE PARZIALE (VIOLA)	



In base al soggetto e alle impostazioni della fotocamera, le immagini in alcuni casi potrebbero essere sgranate o variare in luminosità o tonalità.



Panoramiche

Per creare una panoramica, seguire la guida sullo schermo.

- 1 Ruotare la ghiera Drive (Funzionamento) su .

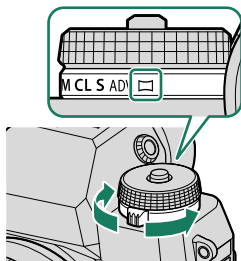

- 2 Per selezionare l'angolo di inquadratura della fotocamera durante lo scatto panoramico, premere il selettore verso sinistra. Evidenziare una dimensione e premere **MENU/OK**.
- 3 Premere il selettore verso destra per visualizzare le possibilità di scelta delle direzioni della ripresa panoramica. Evidenziare una direzione di ripresa panoramica e premere **MENU/OK**.
- 4 Premere il pulsante di scatto fino in fondo per avviare la registrazione. Durante la registrazione non è necessario tenere premuto il pulsante di scatto.

- 5 Effettuare una panoramica con la fotocamera nella direzione indicata dalla freccia. La ripresa termina automaticamente quando si effettua la ripresa panoramica con la fotocamera fino alla fine delle guide e la panoramica è completa.



Per risultati ottimali

Per risultati ottimali, utilizzare un obiettivo con una lunghezza focale di 35 mm o inferiore (50 mm o inferiore in formato 35 mm). Portare i gomiti vicino al corpo e muovere lentamente la fotocamera in un piccolo cerchio a velocità costante, mantenendo la fotocamera parallela o ad angolo retto rispetto all'orizzonte e facendo attenzione a effettuare la panoramica solo nella direzione indicata dalle guide. Per risultati ottimali, utilizzare un treppiedi. Se non si ottengono i risultati desiderati, provare a effettuare la ripresa panoramica a una velocità diversa.



Se il pulsante dell'otturatore viene premuto fino in fondo prima di completare la panoramica, la ripresa termina e non potrà essere registrata una panoramica. La ripresa potrebbe essere interrotta anche se la fotocamera effettua una ripresa panoramica troppo velocemente o troppo lentamente. Lo spostamento della fotocamera in una direzione diversa da quella illustrata annulla la ripresa.

Le panoramiche sono create da più inquadrature; se **ON** è selezionato per **IMPOSTAZIONI PULSANTI/GHIERE > OTTURATORE AE**, l'esposizione per l'intera panoramica è determinata dalla prima inquadratura. In alcuni casi la fotocamera potrebbe registrare un angolo superiore o inferiore rispetto a quello selezionato o potrebbe non essere in grado di unire le inquadrature perfettamente. L'ultima parte della panoramica potrebbe non essere registrata se la ripresa termina prima del completamento della panoramica.

Potrebbe non essere possibile ottenere i risultati desiderati in presenza di soggetti in movimento, soggetti vicini alla fotocamera, soggetti uniformi come il cielo o un prato, soggetti in movimento costante come onde o cascate o soggetti che subiscono cambiamenti di luminosità notevoli. Le panoramiche potrebbero risultare sfocate se il soggetto è scarsamente illuminato.

Visualizzazione della panoramiche

In riproduzione a schermo intero, è possibile utilizzare la ghiera di comando posteriore per ingrandire o rimpicciolire le panoramiche. In alternativa, è possibile riprodurre la panoramica utilizzando il selettore.

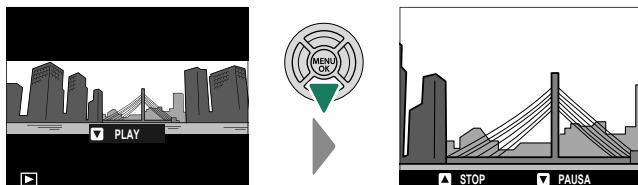

Premere il selettore in basso per avviare la riproduzione e premerlo nuovamente per mettere in pausa. Premere il selettore verso sinistra o verso destra per scegliere la direzione della ripresa panoramica quando è in corso la riproduzione o per scorrere la panoramica manualmente mentre la riproduzione è in pausa; le panoramiche verticali scorrono verticalmente, quelle orizzontali orizzontalmente. Per uscire dalla riproduzione a schermo intero, premere il selettore in alto. Per visualizzare altre immagini, uscire dalla riproduzione a pieno formato e premere il selettore verso sinistra o verso destra.

Fotografia con flash

Utilizzare l'unità di attacco flash EF-X8 in dotazione per una illuminazione supplementare di notte o in luoghi chiusi poco illuminati.

- 1 Rimuovere il copri attacco flash e far scorrere il flash sull'attacco come illustrato, fermandosi quando scatta in posizione.

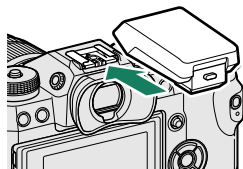

- 2 Sollevare il flash.

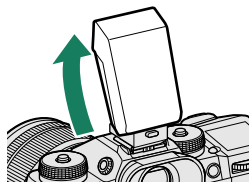

- 3 Selezionare **IMPOSTAZ. FUNZIONE FLASH** nel menu **IMPOSTAZIONE FLASH**.



❗ Se il flash non è sollevato, le impostazioni saranno regolate per le unità collegate tramite il terminale sync (📖 227).

📖 Questa funzione è accessibile anche tramite tasti di scelta rapida (📖 212).

- 4 Evidenziare le voci utilizzando il selettore e ruotare la ghiera di comando posteriore per cambiare l'impostazione evidenziata (📖 94).



5 Premere **DISP/BACK** per rendere attive le modifiche.

 In base alla distanza dal soggetto, alcuni obiettivi potrebbero produrre delle ombre nelle foto scattate con il flash.

Il flash non si attiva con alcune impostazioni, per esempio in modalità panoramica o quando viene utilizzato l'otturatore elettronico.

Scegliere tempi di posa più lunghi di **250X** quando si utilizza il flash in modalità di esposizione **S** (AE a priorità di tempi) o manuale (**M**).

 Eccetto che in modalità TTL, il flash potrebbe attivarsi diverse volte con ciascuno scatto. Non muovere la fotocamera fino al termine dello scatto.

Impostazioni flash

Le seguenti impostazioni sono disponibili quando l'unità attacco flash EF-X8 in dotazione è collegata.

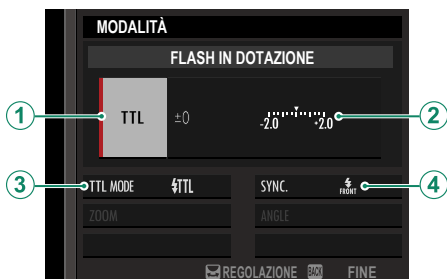

Impostazione	Descrizione
① Modalità di controllo flash	<p>Scegliere tra le seguenti opzioni:</p> <ul style="list-style-type: none">• TTL: modalità TTL. Regolare la compensazione flash (②) e scegliere una modalità flash (③).• M: il flash si attiva alla potenza selezionata (②) indipendentemente dalla luminosità del soggetto o dalle impostazioni della fotocamera. L'uscita è espressa in frazioni della piena potenza, da 1/4 a 1/64. I risultati desiderati potrebbero non essere ottenuti a valori bassi se questi superano i limiti del sistema di controllo flash; effettuare uno scatto di prova e controllare i risultati.• COMMANDER: scegliere se il flash viene utilizzato per controllare le unità flash sincronizzate remote, per esempio come parte di un sistema flash in studio.• OFF (OFF): EF-X8 non si attiva. Le unità flash collegate tramite il terminale sync si attiveranno ancora quando l'otturatore viene rilasciato, ma potrebbero essere disattivate abbassando l'EF-X8 e disattivando le unità nel menu delle impostazioni flash.

Impostazione	Descrizione
② Compensazione/potenza flash	Regolare il livello del flash. Le opzioni disponibili variano in base alla modalità di controllo flash (①).
③ Modalità flash (TTL)	<p>Scegliere una modalità flash per il controllo flash TTL. Le opzioni disponibili variano in base al modo ripresa (P, S, A o M) selezionato.</p> <ul style="list-style-type: none"> • FLASH AUTO (FLASH AUTO): il flash si attiva solo quando richiesto; il livello flash viene regolato in base alla luminosità del soggetto. L'icona  visualizzata quando il pulsante di scatto viene premuto a metà corsa indica che il flash si attiverà al momento dello scatto della foto. • TTL (STANDARD): il flash si attiva a ogni scatto, se possibile; il livello flash viene regolato in base alla luminosità del soggetto. Il flash non si attiva se non è completamente carico quando l'otturatore viene rilasciato. • TTL SLOW (SINCR. LENTA): combinare il flash con tempi di posa lunghi quando si fotografano soggetti di ritratto contro uno sfondo di scenario notturno. Il flash non si attiva se non è completamente carico quando l'otturatore viene rilasciato.
④ Sync	Scegliere se il flash è temporizzato per attivarsi subito dopo l'apertura dell'otturatore ( /1° PANNELLO) o immediatamente prima che si chiuda ( /2° PANNELLO). 1° PANNELLO è consigliato nella maggior parte delle situazioni.

Rimozione occhi rossi

La rimozione occhi rossi è disponibile quando un'opzione diversa da **OFF** è selezionata per **[F] IMPOSTAZIONE FLASH > RIMOZ. OCCHI ROSSI** e **[AF] IMPOSTAZIONE AF/MF > IMP. RICON. FACCIALE/OCCHI** è **ON**. La rimozione occhi rossi riduce al minimo l'effetto "occhi rossi" provocato quando la luce del flash è riflessa dalle retine del soggetto.

Velocità di sincronizzazione del flash

Il flash si sincronizza con l'otturatore a tempi di posa di $\frac{1}{250}$ sec. o più lunghi.

Unità flash opzionali di FUJIFILM

La fotocamera può essere utilizzata con unità flash opzionali FUJIFILM montate sull'attacco flash.

Unità flash di terzi

Non usare unità flash di terzi che applicano più di 300 V all'attacco del flash.

I menu di ripresa

6



IMPOSTAZIONE QUALITÀ IMMAGINE

Regolare le impostazioni di qualità dell'immagine.

Per visualizzare le impostazioni di qualità dell'immagine, premere **MENU/OK** nel display di ripresa e selezionare la scheda **IQ** (**IMPOSTAZIONE QUALITÀ IMMAGINE**).



Le opzioni disponibili variano in base al modo ripresa selezionato.

DIMENSIONI IMM.

Scegliere le dimensioni e il rapporto aspetto ai quali si registrano le immagini fisse.

Opzione	Dimensioni imm.	Opzione	Dimensioni imm.	Opzione	Dimensioni imm.
L 3:2	6000 × 4000	L 16:9	6000 × 3376	L 1:1	4000 × 4000
M 3:2	4240 × 2832	M 16:9	4240 × 2384	M 1:1	2832 × 2832
S 3:2	3008 × 2000	S 16:9	3008 × 1688	S 1:1	2000 × 2000



DIMENSIONI IMM. non viene ripristinato quando si spegne la fotocamera o si seleziona un altro modo ripresa.

Rapporto aspetto

Le immagini con un rapporto aspetto di 3:2 hanno le stesse proporzioni del fotogramma di una pellicola da 35 mm, mentre un rapporto aspetto di 16:9 è adatto per la visualizzazione su dispositivi con **High Definition (HD)**. Immagini con un rapporto aspetto di 1:1 sono quadrate.

QUALITÀ IMM.

Scegliere un formato di file e un rapporto di compressione. Selezionare **FINE** o **NORMAL** per registrare immagini JPEG, **RAW** per registrare immagini RAW oppure **FINE+RAW** o **NORMAL+RAW** per registrare immagini sia JPEG sia RAW. **FINE** e **FINE+RAW** utilizzano rapporti di compressione JPEG inferiori per immagini JPEG di qualità superiore, mentre **NORMAL** e **NORMAL+RAW** utilizzano rapporti di compressione JPEG superiori per aumentare il numero di immagini che possono essere memorizzate.

I pulsanti funzione

Per attivare o disattivare la qualità dell'immagine RAW per un singolo scatto, assegnare **RAW** a un pulsante funzione (📖 218). Se un'opzione JPEG è attualmente selezionata per la qualità immagine, la pressione del pulsante seleziona temporaneamente l'opzione JPEG+RAW equivalente. Se attualmente è selezionata un'opzione JPEG+RAW, la pressione del pulsante seleziona temporaneamente l'opzione JPEG equivalente, mentre se si seleziona **RAW**, la pressione del pulsante seleziona temporaneamente **FINE**. Scattando una foto o premendo di nuovo il pulsante si ripristina la precedente impostazione.

REGISTRAZIONE RAW

Scegliere se comprimere le immagini RAW.

Opzione	Descrizione
NON COMPRESSI	Le immagini RAW non vengono compresse.
COMPRESSI LOSSLESS	Le immagini RAW vengono compresse tramite un algoritmo reversibile che riduce la dimensione del file senza perdita dei dati di immagine. Le immagini possono essere visualizzate in RAW FILE CONVERTER EX 2.0 (📖 258), FUJIFILM X RAW STUDIO (📖 259) o con altro software che supporti la compressione RAW "senza perdita".

SIMULAZIONE FILM

Simulare gli effetti di diversi tipi di pellicola, incluso il bianco e nero (con o senza filtri di colore). Scegliere una tavolozza in base al soggetto e al proprio intento creativo.

Opzione	Descrizione
 PROVIA/STANDARD	Riproduzione colore standard. Idonea per una vasta gamma di soggetti, dai ritratti ai paesaggi.
 Velvia/VIVACE	Una tavolozza ad alto contrasto di colori saturi, idonea per fotografie della natura.
 ASTIA/MORBIDA	Aumenta la gamma delle tonalità disponibili per i toni della pelle nei ritratti, conservando allo stesso tempo i blu intensi di un cielo luminoso. Consigliato per la fotografia di ritratti all'aperto.
 CLASSIC CHROME	Colore morbido e contrasto delle ombre aumentato per un aspetto calmo.
 PRO Neg. Hi	Offre un contrasto leggermente maggiore rispetto a PRO Neg. Std. Consigliato per la fotografia di ritratti all'aperto.
 PRO Neg. Std	Una tavolozza di colori tenui. La gamma delle tinte disponibili per i toni della pelle aumenta, rendendola un'ottima scelta per la fotografia dei ritratti in studio.
 ETERNA/CINEMA	Riprendere filmati utilizzando una tavolozza che presenta colori attenuati e ombre profonde.
 ACROS*	Scattare foto in bianco e nero con una ricca gradazione e nitidezza straordinaria.
 MONOCROMATICO*	Scattare immagini in bianco e nero standard.
 SEPIA	Scattare immagini in color seppia.

* Disponibile con i filtri giallo (**Ye**), rosso (**R**) e verde (**G**), che approfondiscono le sfumature di grigio corrispondenti a tinte complementari del colore selezionato. Il filtro giallo (**Ye**) intensifica i viola e i blu, mentre il filtro rosso (**R**) i blu e i verdi. Il filtro verde (**G**) intensifica i rossi e i marroni, tra cui i toni della pelle, quindi rappresenta una buona scelta per i ritratti.

 Le opzioni di simulazione film possono essere combinate con le impostazioni di tonalità e nitidezza.

Le impostazioni di simulazione film sono accessibili anche tramite tasti di scelta rapida (📖 212).

Per ulteriori informazioni, visitare: <http://fujifilm-x.com/en/x-stories/the-world-of-film-simulation-episode-1/>

EFFETTO GRANA PELLICOLA

Aggiungere un effetto sabbia alla pellicola. Selezionare una quantità (**FORTE** o **DEBOLE**) o scegliere **OFF** per disattivare l'effetto sabbia del filmato.

Opzioni		
FORTE	DEBOLE	OFF

GAMMA DINAMICA

Controllare il contrasto. Scegliere valori inferiori per aumentare il contrasto quando si scatta in ambienti interni o con cielo nuvoloso, valori superiori per ridurre la perdita di dettagli nelle alte luci quando si fotografano scene ad alto contrasto. Valori più alti sono raccomandati per scene che includono sia la luce solare sia profonde zone d'ombra, per soggetti con contrasto elevato quali la luce solare sull'acqua, foglie autunnali fortemente illuminate, ritratti scattati sullo sfondo di un cielo azzurro e oggetti bianchi o persone che indossano abiti bianchi; si noti, tuttavia, che la macchiettatura potrebbe apparire su immagini scattate con valori più alti.

Opzioni			
AUTO	#100 100%	#200 200%	#400 400%



Se è selezionato **AUTO**, la fotocamera sceglierà automaticamente **#100 100%** o **#200 200%** in base al soggetto e alle condizioni di ripresa. Il tempo di posa e il diaframma verranno visualizzati quando il pulsante di scatto viene premuto a metà corsa.

#200 200% è disponibile a sensibilità da ISO 400 a ISO 12800, **#400 400%** a sensibilità da ISO 800 a 12800.

PRIORITÀ GAMMA D

Ridurre la perdita di dettagli nelle zone di alte luci e ombre per risultati naturali quando si fotografano scene ad alto contrasto.

Opzione	Descrizione
AUTO	Il contrasto viene regolato automaticamente in risposta alle condizioni di illuminazione.
FORTE	Regolare la gamma dinamica di una grande quantità per scene con contrasto molto alto.
DEBOLE	Regolare la gamma dinamica di una quantità minore per scene con contrasto moderatamente alto.
OFF	Riduzione del contrasto disattivata.

 **DEBOLE** è disponibile a sensibilità da ISO 400 a ISO 12800, **FORTE** a sensibilità da ISO 800 a 12800. Quando è selezionata un'opzione diversa da **OFF**, **TONO ALTE LUCI**, **TONO OMBRE** e **GAMMA DINAMICA** saranno regolati automaticamente; se si desidera regolare manualmente queste impostazioni, scegliere **OFF**.

BIL. BIANCO

Per colori naturali, scegliere un'opzione di bilanciamento bianco che corrisponda alla sorgente luminosa.

Opzione	Descrizione
AUTO	Il bilanciamento del bianco è regolato automaticamente.
	Misurare un valore per il bilanciamento del bianco.
	Scegliere una temperatura colore.
	Per soggetti sotto la luce diretta del sole.
	Per soggetti in ombra.
	Utilizzare con luci fluorescenti "diurne".
	Utilizzare con luci fluorescenti "bianco caldo".
	Utilizzare con luci fluorescenti "bianco freddo".
	Utilizzare con luci a incandescenza.
	Riduce la dominante blu tipicamente associata alla luce subacquea.



I risultati variano in base alle condizioni di ripresa. Riprodurre le immagini dopo la ripresa per controllare i colori.

Il bilanciamento del bianco viene regolato per l'illuminazione con flash solo nelle modalità **AUTO** e . Spegnerlo il flash utilizzando altre opzioni di bilanciamento del bianco.

Le opzioni di bilanciamento del bianco sono accessibili anche tramite tasti di scelta rapida ( 212).

Regolazione fine del bilanciamento del bianco

Premendo **MENU/OK** dopo aver selezionato un'opzione di bilanciamento del bianco viene visualizzata la finestra di dialogo mostrata a destra; utilizzare il selettore per regolare finemente il bilanciamento del bianco o premere **DISP/BACK** per uscire senza la regolazione fine.

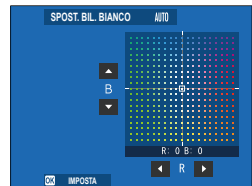

Bilanciamento del bianco personalizzato

Scegliere \mathcal{Q}_1 , \mathcal{Q}_2 o \mathcal{Q}_3 per regolare il bilanciamento del bianco per condizioni di luce insolite. Vengono visualizzate le opzioni di misurazione del bilanciamento del bianco; inquadrare un oggetto bianco in modo che occupi completamente il display e premere il pulsante di scatto fino

in fondo per misurare il bilanciamento del bianco (per selezionare il valore personalizzato più recente e uscire senza misurare il bilanciamento del bianco, premere **DISP/BACK** o premere **MENU/OK** per selezionare il valore più recente e visualizzare la finestra di dialogo per la regolazione fine).

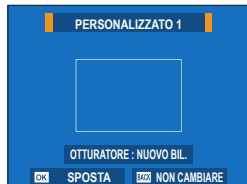

- **Se viene visualizzato "COMPLETATO !"**, premere **MENU/OK** per impostare il bilanciamento del bianco sul valore misurato.
- **Se viene visualizzato "SOTTOESPOSTO"**, aumentare la compensazione dell'esposizione e riprovare.
- **Se viene visualizzato "SOVRAESPOSTO"**, ridurre la compensazione dell'esposizione e riprovare.

K: Temperatura colore

Selezionando **K** nel menu bilanciamento del bianco viene visualizzato un elenco di temperature colore; evidenziare una temperatura colore e premere **MENU/OK** per selezionare l'opzione evidenziata e visualizzare la finestra di dialogo di regolazione fine.

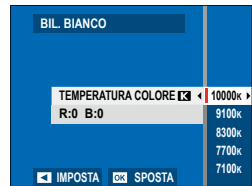

Temperatura colore

La temperatura colore è una misura oggettiva del colore di una sorgente di luce, espressa in Kelvin (K). Le sorgenti di luce con una temperatura colore vicina a quella della luce diretta del sole appaiono bianche; le sorgenti di luce con una temperatura colore inferiore hanno una dominante gialla o rossa, mentre quelle con una temperatura colore superiore si tingono di blu. È possibile far corrispondere la temperatura colore alla sorgente di luce o scegliere opzioni che si differenziano nettamente dal colore della sorgente di luce per rendere le immagini “più calde” o “più fredde”.

TONO ALTE LUCI

Regolare l'aspetto delle alte luci. Scegliere tra sette opzioni comprese tra +4 e -2.

Opzioni						
+4	+3	+2	+1	0	-1	-2

TONO OMBRE

Regolare l'aspetto delle ombre. Scegliere tra sette opzioni comprese tra +4 e -2.

Opzioni						
+4	+3	+2	+1	0	-1	-2

COLORE

Regolare la densità di colore. Scegliere tra nove opzioni comprese tra +4 e -4.

Opzioni								
+4	+3	+2	+1	0	-1	-2	-3	-4

NITIDEZZA

Rendere i contorni più nitidi o più morbidi. Scegliere tra nove opzioni comprese tra +4 e -4.

Opzioni								
+4	+3	+2	+1	0	-1	-2	-3	-4

RIDUZIONE DISTURBO

Ridurre il disturbo nelle immagini scattate ad alte sensibilità. Scegliere tra nove opzioni comprese tra +4 e -4.

Opzioni								
+4	+3	+2	+1	0	-1	-2	-3	-4

NR x ESPOS. LUNGA

Selezionare **ON** per ridurre la macchiettatura nelle esposizioni prolungate.

Opzioni	
ON	OFF

OTTIM. MODUL. OB.

Selezionare **ON** per migliorare la definizione regolando per la diffrazione e la lieve perdita di messa a fuoco ai bordi dell'obiettivo.

Opzioni	
ON	OFF

SPAZIO COLORE

Scegliere la gamma di colori disponibile per la riproduzione del colore.

Opzione	Descrizione
sRGB	Consigliato nella maggior parte delle situazioni.
Adobe RGB	Per stampa commerciale.

MAPPATURA PIXEL

Utilizzare questa opzione se si notano punti luminosi nelle immagini.

- 1 Premere **MENU/OK** nel display di ripresa e selezionare la scheda **IMPOSTAZIONE QUALITÀ IMMAGINE**.
- 2 Evidenziare **MAPPATURA PIXEL** e premere **MENU/OK** per eseguire la mappatura pixel. L'elaborazione potrebbe richiedere alcuni secondi.

 I risultati non sono garantiti.

Assicurarsi che la batteria sia completamente carica prima di avviare la mappatura pixel.

La mappatura pixel non è disponibile quando la temperatura della fotocamera è elevata.

SELEZ. IMPOST. PERS.

Richiamare le impostazioni salvate con **MODIF./SALVA IMPOST. PERS.**. Le impostazioni possono essere richiamate da uno dei sette gruppi di impostazioni personalizzate.

Gruppi			
PERSONALIZZATO 1	PERSONALIZZATO 2	PERSONALIZZATO 3	PERSONALIZZATO 4
PERSONALIZZATO 5	PERSONALIZZATO 6	PERSONALIZZATO 7	

MODIF./SALVA IMPOST. PERS.

È possibile salvare fino a 7 gruppi di impostazioni personalizzate della fotocamera per le situazioni più comuni. Le impostazioni salvate possono essere richiamate tramite **IMPOSTAZIONE QUALITÀ IMMAGINE > SELEZ. IMPOST. PERS..**

1 Premere **MENU/OK** in modo ripresa per visualizzare il menu di ripresa. Selezionare la scheda **IMPOSTAZIONE QUALITÀ IMMAGINE**, quindi evidenziare **MODIF./SALVA IMPOST. PERS.** e premere **MENU/OK**.

2 Evidenziare un gruppo di impostazioni personalizzate e premere **MENU/OK** per selezionare.



3 Regolare le seguenti impostazioni come desiderato:

- | | |
|---------------------------|-----------------------------|
| • GAMMA DINAMICA | • TONO ALTE LUCI |
| • PRIORITÀ GAMMA D | • TONO OMBRE |
| • SIMULAZIONE FILM | • COLORE |
| • EFFETTO GRANA | • NITIDEZZA |
| • BIL. BIANCO | • RIDUZIONE DISTURBO |



4 Premere **DISP/BACK**. Viene visualizzata una finestra di dialogo di conferma; evidenziare **OK** e premere **MENU/OK**.

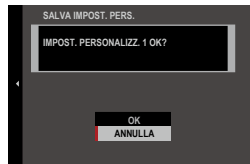

Per memorizzare le impostazioni correnti della fotocamera nel gruppo selezionato, evidenziare **SALVA IMPOST. CORRENTI** al passaggio 3 e premere **MENU/OK**. I gruppi possono essere rinominati utilizzando **MODIFICA NOME PERSON..**

Per ripristinare le impostazioni predefinite per il gruppo selezionato, selezionare **RESET**.



IMPOSTAZIONE AF/MF

Regolare le impostazioni di messa a fuoco.

Per regolare le impostazioni di messa a fuoco, premere **MENU/OK** nel display di ripresa e selezionare la scheda  (**IMPOSTAZIONE AF/MF**).

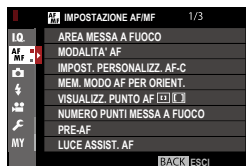









Le opzioni disponibili variano in base al modo ripresa selezionato.

AREA MESSA A FUOCO

Scegliere l'area messa a fuoco per la messa a fuoco automatica, la messa a fuoco manuale e lo zoom di messa a fuoco.

MODALITA' AF

Scegliere la modalità AF per i modi fuoco S e C.

Opzione	Descrizione
 PUNTO SINGOLO	La fotocamera mette a fuoco il soggetto nel punto di messa a fuoco selezionato. Il numero di punti di messa a fuoco disponibili può essere selezionato utilizzando  IMPOSTAZIONE AF/MF > NUMERO PUNTI MESSA A FUOCO . Utilizzare per una messa a fuoco di precisione su un soggetto selezionato.
 ZONA	La fotocamera mette a fuoco il soggetto nella zona di messa a fuoco selezionata. Le zone di messa a fuoco comprendono più punti di messa a fuoco, rendendo più facile la messa a fuoco di soggetti in movimento.
 WIDE/TRACKING	In modo fuoco C , la fotocamera traccia la messa a fuoco sul soggetto nel punto di messa a fuoco selezionato mentre il pulsante di scatto è premuto a metà corsa. In modo fuoco S , la fotocamera mette automaticamente a fuoco i soggetti con contrasto elevato; le aree messe a fuoco vengono visualizzate nel display. La fotocamera potrebbe non essere in grado di mettere a fuoco oggetti piccoli o soggetti che si muovono rapidamente.
 TUTTO	Ruotare la ghiera di comando posteriore nel display di selezione del punto di messa a fuoco ( 69, 70) per scorrere ciclicamente tra le modalità AF nel seguente ordine:  PUNTO SINGOLO ,  ZONA e  WIDE/TRACKING .

IMPOST. PERSONALIZZ. AF-C

Selezionare le opzioni di tracciamento messa a fuoco per il modo fuoco C. Scegliere tra i set 1–5 in base al soggetto o selezionare il set 6 per le opzioni di tracciamento messa a fuoco personalizzato.

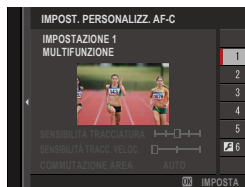

Opzione	Descrizione
IMPOSTAZIONE 1 MULTIFUNZIONE	Un'opzione standard di tracciamento che funziona bene con la gamma tipica di soggetti in movimento.
IMPOSTAZIONE 2 IGNORA OSTACOLI E CONTINUA A TRACCIARE SOGGETTO	Il sistema di messa a fuoco tenta di tracciare il soggetto prescelto. Scegliere con soggetti difficili da mantenere nell'area messa a fuoco o se è probabile che altri oggetti entrino nell'area messa a fuoco con il soggetto.
IMPOSTAZIONE 3 PER SOGGETTI CHE ACCELERANO/DECELERANO	Il sistema di messa a fuoco tenta di compensare per l'accelerazione o la decelerazione del soggetto. Scegliere per i soggetti portati a rapidi cambiamenti di velocità.
IMPOSTAZIONE 4 PER SOGGETTI CHE APPAIONO IMPROVVISAMENTE	Il sistema tenta di mettere a fuoco rapidamente soggetti che entrano nell'area messa a fuoco. Scegliere per i soggetti che appaiono improvvisamente o quando si cambiano rapidamente i soggetti.
IMPOSTAZIONE 5 PER SOGGETTI CHE VAGANO E ACCELERANO/DECELERANO	Scegliere per soggetti difficili da tracciare portati non solo a cambiamenti improvvisi di velocità, ma anche a grandi movimenti da anteriore a posteriore e da sinistra a destra.
IMPOSTAZIONE 6 PERSONALIZZAZIONE	Regolare SENSIBILITÀ TRACCIATURA , SENSIBILITÀ TRACC. VELOC. e COMMUTAZIONE AREA secondo le proprie preferenze in base ai valori per i gruppi 1–5 (📖 113, 115).

Opzioni di tracciamento messa a fuoco

I singoli parametri che fanno parte di un'impostazione di tracciamento messa a fuoco sono descritti di seguito.

SENSIBILITÀ TRACCIATURA

Questo parametro determina il tempo di attesa della fotocamera per attivare la messa a fuoco quando un oggetto entra nell'area messa a fuoco dietro o davanti al soggetto corrente. Più alto è il valore, più lungo è il tempo di attesa della fotocamera.



Opzioni

0	1	2	3	4
---	---	---	---	---

! Maggiore è il valore, più è lungo il tempo che la fotocamera impiega per mettere nuovamente a fuoco quando si tenta di cambiare soggetti. Minore è il valore, più è probabile che la fotocamera commuti la messa a fuoco dal soggetto ad altri oggetti nell'area messa a fuoco.

SENSIBILITÀ TRACC. VELOC.

Questo parametro determina il grado di sensibilità del sistema di tracciamento rispetto ai cambiamenti di velocità del soggetto. Maggiore è il valore, maggiore è la precisione con cui il sistema tenta di rispondere al movimento improvviso.



Opzioni

0	1	2
---	---	---



! Maggiore è il valore, più la fotocamera avrà difficoltà nel mettere a fuoco in situazioni in cui l'autofocus non ha una buona esecuzione, per esempio quando il soggetto è altamente riflettente o a basso contrasto.

COMMUTAZIONE AREA

Questo parametro determina l'area messa a fuoco alla quale viene data priorità nella zona AF.



Opzione	Descrizione
CENTRALE	La zona AF assegna priorità ai soggetti nella parte centrale della zona.
AUTO	La fotocamera blocca la messa a fuoco sul soggetto nella parte centrale della zona e quindi commuta le aree messe a fuoco, se necessario, per tracciarlo.
ANTERIORE	La zona AF assegna priorità ai soggetti più vicini alla fotocamera.

 Questa opzione ha effetto solo quando  **ZONA** è selezionato per modalità AF.

Valori impostati

I valori dei parametri per i diversi gruppi sono elencati di seguito.

	SENSIBILITÀ TRACCIATURA	SENSIBILITÀ TRACC. VELOC.	COMMUTAZIONE AREA
IMPOSTAZIONE 1	2	0	AUTO
IMPOSTAZIONE 2	3	0	CENTRALE
IMPOSTAZIONE 3	2	2	AUTO
IMPOSTAZIONE 4	0	1	ANTERIORE
IMPOSTAZIONE 5	3	2	AUTO

Opzioni di tracciamento messa a fuoco personalizzata

Seguire i passaggi di seguito per regolare le impostazioni per il gruppo 6.

- 1 Selezionare **IMPOST. PERSONALIZZ.**
AF-C > IMPOSTAZIONE 6
PERSONALIZZAZIONE.



- 2 Premere il selettore verso l'alto o verso il basso per evidenziare le voci e ruotare la ghiera di comando anteriore per cambiare. Per ripristinare le impostazioni ai valori originali, premere .
- 3 Premere **DISP/BACK** al termine delle impostazioni.

MEM. MODO AF PER ORIENT.

Scegliere se il modo fuoco e l'area di messa a fuoco utilizzati quando la fotocamera è in orientamento verticale sono memorizzati separatamente da quelli utilizzati quando la fotocamera è in orientamento orizzontale.

Opzione	Descrizione
OFF	Le stesse impostazioni vengono utilizzate in entrambi gli orientamenti.
SOLO AREA M. FUOCO	L'area messa a fuoco per ciascun orientamento può essere selezionata separatamente.
ON	Il modo fuoco e l'area di messa a fuoco possono essere selezionati separatamente.

VISUALIZZ. PUNTO AF

Scegliere se visualizzare i singoli quadri fuoco quando **ZONA** o **WIDE/TRACKING** è selezionato per  **IMPOSTAZIONE AF/MF > MODALITA' AF.**

Opzioni	
ON	OFF

NUMERO PUNTI MESSA A FUOCO

Scegliere il numero di punti di messa a fuoco disponibili per la selezione del punto di messa a fuoco nel modo fuoco manuale o quando **PUNTO SINGOLO** è selezionato per **MODALITA' AF**.

Opzione	Descrizione
91 PUNTI(7×13)	Selezionare tra 91 punti di messa a fuoco disposti in una griglia di 7 per 13 punti.
325 PUNTI(13×25)	Selezionare tra 325 punti di messa a fuoco disposti in una griglia di 13 per 25 punti.

PRE-AF

Se è selezionato **ON**, la fotocamera continuerà a regolare la messa a fuoco anche quando il pulsante di scatto non è premuto a metà corsa. Si noti che ciò aumenta il consumo della batteria.

Opzioni	
ON	OFF

LUCE ASSIST. AF

Se viene selezionato **ON**, l'illuminatore ausiliario AF si accende per assistere l'autofocus.

Opzioni	
ON	OFF

 In alcune circostanze la fotocamera potrebbe non essere in grado di mettere a fuoco utilizzando l'illuminatore ausiliario AF. Se la fotocamera non è in grado di effettuare la messa a fuoco, provare aumentando la distanza dal soggetto.

Evitare di puntare l'illuminatore ausiliario AF direttamente negli occhi del soggetto.

IMP. RICON. FACCIALE/OCCHI

Il rilevamento intelligente del volto imposta la messa a fuoco e l'esposizione per i volti umani in qualsiasi punto dell'inquadratura, evitando che la fotocamera effettui la messa a fuoco sullo sfondo in ritratti di gruppo. Scegliere per scatti che enfatizzano i soggetti di ritratto. I volti possono essere rilevati con la fotocamera in orientamento orizzontale o verticale; se viene rilevato un volto, verrà indicato da un bordo verde. Se sono presenti più volti nell'inquadratura, verrà selezionato il volto più vicino al centro; gli altri volti saranno indicati da bordi bianchi. È anche possibile scegliere se la fotocamera rileva e mette a fuoco gli occhi quando la funzione di rilevamento intelligente dei volti è attivata. Scegliere tra le seguenti opzioni:

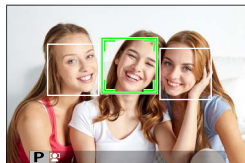

Opzione	Descrizione
FACCIALE ON/OCCHI OFF	Solo rilevamento intelligente dei volti.
FACC. ON/OCCHI AUTOM.	La fotocamera sceglie automaticamente quale occhio mettere a fuoco quando viene rilevato un volto.
PR. FACC. ON/OCCH. DX	La fotocamera mette a fuoco l'occhio destro dei soggetti rilevati tramite il rilevamento intelligente dei volti.
PR. FACC. ON/OCCH. SX	La fotocamera mette a fuoco l'occhio sinistro dei soggetti rilevati tramite il rilevamento intelligente dei volti.
FACCIALE OFF/OCCHI OFF	Rilevamento intelligente dei volti e priorità occhi disattivati.

 In alcune modalità, la fotocamera potrebbe impostare l'esposizione per l'intera foto piuttosto che per il soggetto del ritratto.

Se il soggetto si sposta quando si preme il pulsante di scatto, il volto potrebbe non trovarsi nell'area indicata dal bordo verde quando viene scattata l'immagine.

 Se la fotocamera non è in grado di rilevare gli occhi del soggetto poiché questi sono nascosti da capelli, occhiali o altri oggetti, la fotocamera metterà invece a fuoco i volti.

Le opzioni di rilevamento volto/occhi sono accessibili anche tramite tasti di scelta rapida (☰ 212).

AF+MF

Se **ON** è selezionato nel modo fuoco **S**, la messa a fuoco può essere regolata manualmente ruotando la ghiera di messa a fuoco mentre il pulsante di scatto viene premuto a metà corsa. Le opzioni di assistenza **MF**, standard e picco di messa a fuoco, sono supportate.

Opzioni	
ON	OFF

 Gli obiettivi con un indicatore della distanza di messa a fuoco devono essere impostati sul modo fuoco manuale (MF) prima di poter utilizzare questa opzione. La selezione di MF disabilita l'indicatore della distanza di messa a fuoco. Impostare la ghiera di messa a fuoco al centro dell'indicatore della distanza di messa a fuoco, poiché la fotocamera potrebbe non riuscire a mettere a fuoco se la ghiera è impostata su infinito o sulla distanza minima di messa a fuoco.

Zoom di messa a fuoco AF + MF

Quando **ON** è selezionato per  **IMPOSTAZIONE AF/MF > CONTROLLO FUOCO** e **PUNTO SINGOLO** è selezionato per **MODALITA' AF**, lo zoom di messa a fuoco può essere utilizzato per ingrandire l'area di messa a fuoco selezionata. Il rapporto zoom (2,5x o 6x) può essere selezionato utilizzando la ghiera di comando posteriore.

ASSIST. MF

Scegliere il modo in cui viene visualizzata la messa a fuoco nel modo fuoco manuale.

Opzione	Descrizione
STANDARD	La messa a fuoco è visualizzata in modo normale (picco di messa a fuoco e immagine digitale divisa non sono disponibili).
IMMAGINE DIGITALE SPEZZATA	Visualizza un'immagine divisa in bianco e nero (MONOCROMATICO) o a colori (COLORE) nella parte centrale della foto. Inquadrare il soggetto nell'area di divisione immagine e ruotare la ghiera di messa a fuoco finché le tre parti dell'immagine divisa non siano allineate correttamente.
EVIDENZ. FOCUS PEAK	La fotocamera accentua i contorni ad alto contrasto. Scegliere un colore e un livello di picco.



È anche possibile scegliere opzioni di assistenza MF tenendo premuto il centro della ghiera di comando posteriore.

CONTROLLO FUOCO

Se è selezionato **ON**, il display effettuerà automaticamente l'ingrandimento dell'area messa a fuoco quando la ghiera di messa a fuoco viene ruotata in modo fuoco manuale.

Opzioni	
ON	OFF



Premendo la parte centrale della ghiera di comando posteriore si annulla lo zoom della messa a fuoco.

LOCK PUNTO AE & AREA FUOCO

Selezionare **ON** per misurare il quadro fuoco corrente quando **PUNTO SINGOLO** è selezionato per **MODALITA' AF** e **SPOT** è selezionato per **FOTOMETRIA**.

Opzioni	
ON	OFF

IMPOST. AF ISTANTANEA

Scegliere se la fotocamera mette a fuoco utilizzando AF singolo (**AF-S**) o AF continuo (**AF-C**) quando il pulsante al quale è stato assegnato il blocco della messa a fuoco viene premuto in modo fuoco manuale.

Opzioni	
AF-S	AF-C

SCALA PROFONDITÀ DI CAMPO

Scegliere **BASATO SULLA PELLICOLA** per rendere più semplici le valutazioni pratiche della profondità di campo per le immagini che verranno visualizzate sotto forma di stampe e simili, **BASATO SUI PIXEL** per rendere più semplici le valutazioni della profondità di campo per le immagini che verranno visualizzate a risoluzioni elevate su computer o altri display elettronici.

Opzioni	
BASATO SUI PIXEL	BASATO SULLA PELLICOLA

PRIOR SCATTO/FUOCO





Scegliere il modo in cui la fotocamera mette a fuoco in modo fuoco **AF-S** o **AF-C**.

Opzione	Descrizione
SCATTO	La risposta dell'otturatore ha priorità sulla messa a fuoco. Le foto possono essere scattate quando la fotocamera non è a fuoco.
MESSA A FUOCO	La messa a fuoco ha la priorità sulla risposta dell'otturatore. Le foto possono essere scattate solo quando la fotocamera è a fuoco.



MODALITÀ TOUCH SCREEN

Scegliere le operazioni di ripresa eseguite utilizzando i comandi touch.



Fotografia di fermi immagine

Modalità	Descrizione
 TOUCH SHOOTING	Toccare il soggetto sul display per mettere a fuoco e rilasciare l'otturatore. In modalità scatto continuo, le foto vengono scattate mentre si mantiene il dito sul display.
 AF	Toccare per selezionare un punto di messa a fuoco. Nel modo messa a fuoco S (AF-S), la messa a fuoco si blocca, mentre nel modo messa a fuoco C (AF-C), la fotocamera regolerà in modo continuo la messa a fuoco in risposta alle variazioni nella distanza dal soggetto. Il blocco della messa a fuoco e la messa a fuoco continua possono essere terminati toccando l'icona AF OFF .
 AREA	Toccare per selezionare un punto per la messa a fuoco o lo zoom. La cornice di messa a fuoco si sposta al punto selezionato.
 OFF	Messa a fuoco e scatto touch disabilitati.

Registrazione di filmati

 Si consiglia di selezionare **AREA** per **MODALITÀ AF FILM**. nella scheda menu di ripresa  (**IMPOSTAZIONE FILMATO**) prima di registrare filmati usando i comandi touch (in alcune modalità filmato, **AREA** sarà selezionato automaticamente).

Modalità	Descrizione
 TOUCH SHOOTING	Toccare il soggetto nel display per mettere a fuoco e avviare la registrazione. In modo messa a fuoco C (AF-C), la fotocamera regola in modo continuo la messa a fuoco in risposta alle modifiche nella distanza dal soggetto; per mettere di nuovo a fuoco in modo messa a fuoco S (AF-S) o per mettere a fuoco un nuovo soggetto in modo messa a fuoco C , toccare il soggetto nel monitor. <i>Per terminare la registrazione, premere il pulsante di scatto.</i>

Modalità	Descrizione
 AF	<p>Toccare il soggetto nel display per mettere a fuoco e premere il pulsante di scatto per avviare o terminare la registrazione.</p> <p>In modo messa a fuoco C (AF-C), la fotocamera regola in modo continuo la messa a fuoco in risposta alle modifiche nella distanza dal soggetto; per mettere di nuovo a fuoco in modo messa a fuoco S (AF-S) o per mettere a fuoco un nuovo soggetto in modo messa a fuoco C, toccare il soggetto nel monitor.</p>
 AREA	<p>Toccare per selezionare un punto di messa a fuoco e premere il pulsante di scatto per avviare o terminare la registrazione.</p> <p>In modo messa a fuoco C (AF-C), la fotocamera regola la messa a fuoco in modo continuo in risposta alle variazioni nella distanza dal soggetto nel punto di messa a fuoco selezionato. In modalità di messa a fuoco S (AF-S), è possibile spostare il punto di messa a fuoco toccando il display, ma si può mettere nuovamente a fuoco solo usando il pulsante AF-ON (📖 216).</p>
 OFF	<p>Messa a fuoco e scatto touch disabilitati.</p>



Per disattivare i comandi touch e nascondere l'indicatore modalità touch screen, selezionare **OFF** per **IMPOSTAZIONI PULSANTI/GHIERE > IMPOSTAZIONE TOUCH SCREEN > ON/OFF TOUCH SCREEN.**



IMPOSTAZIONE RIPRESA

Regolare le opzioni di ripresa.

Per visualizzare le opzioni di ripresa, premere **MENU/OK** nel display di ripresa e selezionare la scheda (**IMPOSTAZIONE RIPRESA**).



Le opzioni disponibili variano in base al modo ripresa selezionato.







IMPOSTAZIONE DRIVE

Regolare le impostazioni per le varie modalità di funzionamento.

Opzione	Descrizione
IMPOSTAZIONE BKT	Scegliere le impostazioni utilizzate quando si ruota la ghiera drive su BKT (124).
BURST ALTA VELOCITÀ CH	Selezionare la frequenza fotogrammi utilizzata quando si ruota la ghiera di funzionamento su CH (continuo ad alta velocità): 14, 11 o 8 fps. Si noti che 14 fps è disponibile solo con l'otturatore elettronico e 11 fps solo con l'otturatore elettronico o un'impugnatura di alimentazione ausiliaria.
RAFFICA BASSA VELOCITÀ CL	Selezionare la frequenza fotogrammi utilizzata quando si ruota la ghiera drive su CL (continuo a bassa velocità): 5, 4 o 3 fps.
IMPOSTAZ. FILTRO AVANZATA	Scegliere il filtro utilizzato quando si ruota la ghiera di funzionamento su ADV. (88).



IMPOSTAZIONE BKT

Utilizzare **SELEZIONARE BKT** per scegliere un tipo di bracketing e le opzioni **BKT AE**, **ISO BKT**, **BKT SIMULAZIONE FILM** e **BIL. BIANCO BKT** per scegliere la quantità di bracketing per ciascun tipo.

Opzione	Descrizione
SELEZIONARE BKT	Scegliere tra  BKT AE ,  ISO BKT ,  BKT SIMULAZIONE FILM ,  BIL. BIANCO BKT e  BKT GAMMA DINAMICA .
BKT AE	Regolare le impostazioni di bracketing esposizione. <ul style="list-style-type: none">• IMPOSTAZIONE SCATTI/PASSO: scegliere il numero di scatti nella sequenza di bracketing (FOTO) e la quantità della quale l'esposizione varia a ogni scatto (PAS.).• SINGOLO/CONTINUO: scegliere se gli scatti nella sequenza di bracketing sono scattati una alla volta (SINGOLO) o in un'unica sequenza (CONTINUO).• IMPOSTAZIONE SEQUENZA: scegliere l'ordine in cui vengono scattate le foto.
ISO BKT	Scegliere tra $\pm\frac{1}{3}$, $\pm\frac{2}{3}$ e ± 1 .
BKT SIMULAZIONE FILM	Scegliere tra i tre tipi di simulazione film utilizzati per il bracketing simulazione film ( 100).
BIL. BIANCO BKT	Scegliere tra ± 1 , ± 2 e ± 3 .

AUTOSCATTO

Scegliere un ritardo di rilascio otturatore.

Opzione	Descrizione
 2 SEC	L'otturatore viene rilasciato due secondi dopo la pressione del pulsante di scatto. Utilizzare per ridurre le sfocature provocate dal movimento della fotocamera quando si preme il pulsante di scatto. La spia dell'autoscatto lampeggia durante il conto alla rovescia del timer.
 10 SEC	L'otturatore viene rilasciato dieci secondi dopo la pressione del pulsante di scatto. Utilizzare per foto in cui si desidera apparire personalmente. La spia dell'autoscatto lampeggia immediatamente prima dello scatto della foto.
OFF	Autoscatto disattivato.

Se è selezionata un'opzione diversa da **OFF**, il timer si avvierà quando il pulsante di scatto viene premuto fino in fondo. Il display mostra il numero di secondi rimanenti prima che l'otturatore venga rilasciato. Per interrompere il timer prima dello scatto della foto, premere **DISP/BACK**.



 Rimanere dietro la fotocamera quando si utilizza il pulsante di scatto. Se ci si posiziona davanti all'obiettivo, messa a fuoco ed esposizione possono risentirne negativamente.

L'autoscatto si spegne automaticamente quando si spegne la fotocamera.

INTERVALLOMETRO

Configurare la fotocamera per scattare foto automaticamente a un intervallo preimpostato.

- 1 Evidenziare **INTERVALLOMETRO** nella scheda  (**IMPOSTAZIONE RIPRESA**) e premere **MENU/OK**.





- 2 Utilizzare il selettore per scegliere l'intervallo e il numero di scatti. Premere **MENU/OK** per procedere.



- 3 Utilizzare il selettore per scegliere l'ora di avvio e quindi premere **MENU/OK**. La ripresa verrà avviata automaticamente.



 La ripresa a intervalli con timer non può essere utilizzata con un tempo di posa di **B** (posa B) o con la fotografia di esposizioni multiple. In modalità burst, viene scattata una sola foto ogni volta che l'otturatore viene rilasciato.

 Si raccomanda l'utilizzo di un treppiedi.

Controllare il livello batteria prima di iniziare. Si consiglia di utilizzare l'adattatore di alimentazione CA AC-9VS fornito con l'impugnatura verticale di alimentazione ausiliaria VPB-XH1.

Il display si spegne fra scatti e si accende qualche secondo prima che venga scattata la foto successiva. Il display può essere attivato in qualsiasi momento premendo il pulsante di scatto.

Per continuare la ripresa finché la scheda di memoria non è piena, impostare il numero di scatti su ∞.

TIPO OTTURATORE

Scegliere il tipo di otturatore. Scegliere l'otturatore elettronico per disattivare il suono otturatore.

Opzione	Descrizione
MS OTTURATORE MECCANICO	Scattare foto con l'otturatore meccanico.
ES OTTURATORE ELETTRONICO	Scattare foto con l'otturatore elettronico.
EF OTT. MECC. E-FRONT	Riduce il ritardo tra la pressione del pulsante di scatto e l'inizio dell'esposizione.
M^E MECCANICO + ELETTRONICO	La fotocamera sceglie l'otturatore elettronico o meccanico in base alle condizioni di ripresa.
E^F E-FRONT + MECCANICO	La fotocamera sceglie l'otturatore meccanico o l'otturatore elettronico a tendina anteriore in base alle condizioni di ripresa.
E^F M^E E-FRONT + MECC + ELETTR	La fotocamera sceglie l'otturatore meccanico, quello elettronico o l'otturatore elettronico a tendina anteriore in base alle condizioni di ripresa.

Se è selezionato **ES OTTURATORE ELETTRONICO**, **M^E MECCANICO + ELETTRONICO** o **E^F E-FRONT + MECC + ELETTR**, i tempi di posa più veloci di $\frac{1}{8000}$ sec. possono essere scelti ruotando la ghiera tempo di posa su **8000** e quindi ruotando la ghiera di comando posteriore.

 Quando si utilizza l'otturatore elettronico, tenere presente quanto segue:

- Distorsioni potrebbero essere visibili in scatti di soggetti in movimento.
- Distorsioni potrebbero essere visibili anche in scatti manuali eseguiti con tempi di posa brevi; si consiglia di utilizzare un treppiedi.
- Righe ed effetto nebbia potrebbero verificarsi in scatti eseguiti con luci fluorescenti o altre illuminazioni sfarfallanti o irregolari.
- Quando si scattano foto con l'otturatore silenziato, rispettare i diritti di immagine dei soggetti e il loro diritto alla privacy.

Quando si utilizza l'otturatore elettronico a tendina anteriore, tenere presente quanto segue:

- Tempi di posa più veloci possono con maggiore probabilità causare esposizione irregolare e perdita di risoluzione nelle aree fuori fuoco dell'inquadratura.

 Quando viene usato l'otturatore elettronico, il flash si disattiva, la sensibilità viene limitata a valori di ISO 12800 – 200 e la riduzione disturbo su esposizioni lunghe non ha alcun effetto.

RIDUZIONE SFARFALLAMENTO

Selezionare **ON** per ridurre lo sfarfallio nelle foto e nel display quando si riprende con illuminazione fluorescente e altre fonti di luce simili.

Opzioni	
ON	OFF

 Attivare la riduzione dello sfarfallio disabilita l'otturatore elettronico e aumenta il tempo necessario per la registrazione delle immagini.

IMPOSTAZ. AUTOMATICA ISO

Scegliere la sensibilità di base, la sensibilità massima e la velocità dell'otturatore minima per la posizione **A** sulla ghiera sensibilità. Le impostazioni per **AUTO1**, **AUTO2** e **AUTO3** possono essere memorizzate separatamente; i valori predefiniti sono mostrati di seguito.

Voce	Opzioni	Predefinito		
		AUTO1	AUTO2	AUTO3
SENSIBILITÀ PREDEFINITA	12800–200	200		
SENSIBILITÀ MASSIMA	12800–400	800	1600	3200
VELOC. OTTUR. MIN.	1/500–1/4 SEC, AUTO	AUTO		

La fotocamera sceglie automaticamente una sensibilità tra i valori predefinito e massimo; la sensibilità sarà portata sopra il valore predefinito solo se il tempo di posa necessario per l'esposizione ottimale diventerebbe più lungo rispetto al valore selezionato per **VELOC. OTTUR. MIN.**

 Se il valore selezionato per **SENSIBILITÀ PREDEFINITA** è superiore a quello selezionato per **SENSIBILITÀ MASSIMA**, **SENSIBILITÀ PREDEFINITA** sarà impostata sul valore selezionato per **SENSIBILITÀ MASSIMA**.

La fotocamera può selezionare velocità dell'otturatore più lente di **VELOC. OTTUR. MIN.** se le immagini sarebbero ancora sottoesposte al valore selezionato per **SENSIBILITÀ MASSIMA**. Se **AUTO** è selezionato per **VELOC. OTTUR. MIN.**, la fotocamera sceglierà automaticamente una velocità otturatore minima approssimativamente uguale all'inverso della lunghezza focale dell'obiettivo, in secondi (per esempio, se l'obiettivo ha una lunghezza focale di 50 mm, la fotocamera sceglierà una velocità otturatore minima intorno a 1/50 sec.). Il tempo di posa minimo non è influenzato dall'opzione selezionata per la stabilizzazione dell'immagine.

MODALITA' IS

Ridurre la sfocatura.

Opzione	Descrizione
CONTINUO	Stabilizzazione immagine attiva.
SOLO SCATTO	Stabilizzazione immagine attivata solo quando il pulsante di scatto è premuto a metà corsa (modo fuoco C) o l'otturatore viene rilasciato.
OFF	Stabilizzazione immagine disattivata;  appare sul display. Scegliere quando la fotocamera è innestata su un treppiedi o fissata in posizione in altro modo.

 L'impostazione selezionata con l'interruttore di stabilizzazione dell'immagine obiettivo, se presente, ha la priorità sull'impostazione scelta con **MODALITA' IS**. Si noti che le vibrazioni o i suoni della fotocamera potrebbero essere percepiti quando la stabilizzazione dell'immagine diventa effettiva.

IMP ADATTATORE

Regolare le impostazioni per gli obiettivi M-mount collegati tramite un ADATTATORE M-MOUNT FUJIFILM opzionale.

Scelta di una lunghezza focale

Se l'obiettivo ha una lunghezza focale di 21, 24, 28 o 35 mm, scegliere un'opzione corrispondente nel menu **IMP ADATTATORE**.

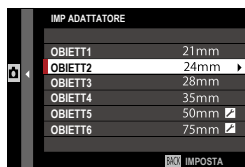

Per altri obiettivi, selezionare l'opzione 5 o 6 e utilizzare il selettore per inserire la lunghezza focale.



Correzione della distorsione

Scegliere tra le opzioni **FORTE**, **MEDIO** o **LIEVE** per correggere la distorsione **BARILE** o **CUSCINO**.

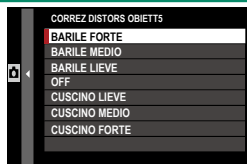

Correzione aloni colore

Le variazioni del colore (aloni) tra il centro e i bordi della foto possono essere regolate separatamente per ciascun angolo.

Per utilizzare la correzione aloni colore, seguire i passaggi di seguito.

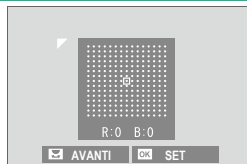



- 1 Ruotare la ghiera di comando posteriore per scegliere un angolo. L'angolo selezionato viene indicato da un triangolo.
- 2 Utilizzare il selettore per regolare l'alone fin quando non c'è alcuna differenza di colore visibile tra l'angolo selezionato e il centro dell'immagine. Premere il selettore verso sinistra o verso destra per regolare i colori sull'asse ciano-rosso. Premere il selettore verso l'alto o verso il basso per regolare i colori sull'asse blu-giallo.

 Per determinare la quantità richiesta, regolare la correzione aloni del colore mentre si scattano foto di un cielo blu o di un foglio di carta grigio.

Correzione illuminazione periferica

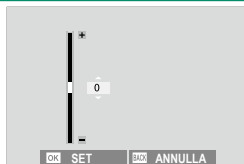
Selezionare dai valori compresi tra -5 e $+5$. Scegliere valori positivi aumenta l'illuminazione periferica, mentre scegliere valori negativi riduce l'illuminazione periferica. I valori positivi sono consigliati per obiettivi d'epoca, valori negativi per creare l'effetto di immagini scattate con un obiettivo antico o con uno stenoscopio.



 Per determinare la quantità necessaria, regolare la correzione illuminazione periferica mentre si scattano foto di un cielo blu o di un foglio di carta grigio.

ESPOSIZIONE MULTIPLA

Creare una foto che combina due esposizioni.



- 1 Dopo aver ruotato la ghiera di funzionamento su **S**, selezionare **ON** per **ESPOSIZIONE MULTIPLA** nella scheda **Ⓜ** (IMPOSTAZIONE RIPRESA) e premere **MENU/OK**.

- 2 Eseguire il primo scatto.

- 3 Premere **MENU/OK**. Il primo scatto viene visualizzato sovrapposto alla vista attraverso l'obiettivo e viene richiesto di effettuare il secondo scatto.



Per ritornare al passaggio 2 e ripetere il primo scatto, premere il selettore verso sinistra. Per salvare il primo scatto e uscire senza creare un'esposizione multipla, premere **DISP/BACK**.



- 4 Effettuare il secondo scatto, utilizzando la prima foto come guida.



- 5 Premere **MENU/OK** per creare l'esposizione multipla o premere il selettore verso sinistra per tornare al passaggio 4 e ripetere il secondo scatto.



Per terminare la fotografia di esposizioni multiple, selezionare **OFF** per **ESPOSIZIONE MULTIPLA**.



Le esposizioni multiple non possono essere registrate tramite la ripresa con tethering (📖 209).

COMUNIC. WIRELESS

Collegare agli smartphone che eseguono la versione più recente dell'app FUJIFILM Camera Remote. Lo smartphone può essere usato per sfogliare le immagini sulla fotocamera, scaricare immagini selezionate, controllare la fotocamera a distanza o caricare dati posizione nella fotocamera.



Per scaricamento di software e altre informazioni, visitare:

http://app.fujifilm-dsc.com/en/camera_remote/



IMPOSTAZIONE FLASH

Regolare le impostazioni relative al flash.

Per regolare le impostazioni relative al flash, premere **MENU/OK** nel display di ripresa e selezionare la scheda  (**IMPOSTAZIONE FLASH**).



Le opzioni disponibili variano in base al modo ripresa selezionato.

IMPOSTAZ. FUNZIONE FLASH

Scegliere una modalità di controllo flash, una modalità flash o una modalità di sincronizzazione oppure regolare il livello flash. Le opzioni disponibili variano in base al flash.



Vedere pagina 224 per ulteriori informazioni.

RIMOZ. OCCHI ROSSI

Rimuovere l'effetto occhi rossi causato dal flash.

Opzione	Descrizione
FLASH+RIMOZIONE	Un pre-lampo per la riduzione occhi rossi è combinato con la rimozione digitale degli occhi rossi.
FLASH	Solo riduzione effetto occhi rossi del flash.
RIMOZIONE	Solo rimozione occhi rossi digitale.
OFF	Riduzione occhi rossi del flash e rimozione occhi rossi digitale disattivate.



Il flash riduzione occhi rossi può essere utilizzato in modalità di controllo flash TTL. La rimozione occhi rossi digitale viene eseguita solo quando viene rilevato un volto e non è disponibile con immagini RAW.

MODALITÀ BLOCCO TTL

Invece di regolare il livello del flash a ogni scatto, il controllo flash TTL può essere bloccato per ottenere risultati costanti in una serie di foto.

Opzione	Descrizione
BLOCCO CON ULT. FLASH	La potenza del flash viene bloccata sul valore misurato per la foto più recente. Un messaggio di errore verrà visualizzato se non esiste alcun valore precedentemente misurato.
BLOCCO CON FLASH MIS.	La fotocamera emette una serie di pre-lampi e blocca la potenza del flash sul valore misurato.



Per utilizzare il blocco TTL, assegnare **BLOCCO TTL** a un comando della fotocamera e quindi utilizzare il comando per attivare o disattivare il blocco TTL (📖 218).

La compensazione flash può essere regolata mentre il blocco TTL è attivo.

IMPOSTAZIONE LUCE LED

Scegliere se utilizzare la luce video LED dell'unità flash (se disponibile) come punto di luce o l'illuminatore ausiliario AF quando si scattano le foto.

Opzione	Ruolo della luce video LED per la fotografia di immagini fisse
CATCHLIGHT	Catchlight
AF ASSIST	Illuminatore ausiliario AF
AF ASSIST+CATCHLIGHT	Illuminatore ausiliario AF e catchlight
OFF	Nessuno



Questa opzione è accessibile anche tramite il menu **IMPOSTAZ. FUNZIONE FLASH**.

IMPOSTAZIONE MASTER

Scegliere un gruppo flash (A, B o C) per il flash montato sull'attacco flash alimentato della fotocamera quando funziona come flash master che controlla unità flash remote tramite il controllo flash ottico wireless FUJIFILM, oppure scegliere **OFF** per limitare la potenza del flash master a un livello che non influenza l'immagine finale.

Opzioni			
Gr A	Gr B	Gr C	OFF



Questa opzione è accessibile anche tramite il menu **IMPOSTAZ. FUNZIONE FLASH.**

IMPOSTAZIONE CANALE

Scegliere il canale utilizzato per la comunicazione tra il flash master e le unità flash remote quando si utilizza il controllo flash ottico wireless FUJIFILM. Canali separati possono essere utilizzati per diversi sistemi flash o per evitare interferenze quando più sistemi operano in stretta vicinanza.

Opzioni			
CH1	CH2	CH3	CH4



IMPOSTAZIONE FILMATO

Regolare le opzioni di registrazione filmato.

Per visualizzare le opzioni per la registrazione di filmati, premere **MENU/OK** nel display di ripresa e selezionare la scheda **IMPOSTAZIONE FILMATO**.



Le opzioni disponibili variano in base al modo ripresa selezionato.

MOD. FILMATO

Prima di registrare filmati, scegliere la frequenza fotogrammi, il bit rate, le dimensioni del fotogramma e le proporzioni.

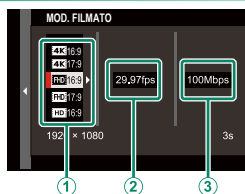

- 1 Nel menu di ripresa, selezionare **IMPOSTAZIONE FILMATO**, quindi evidenziare **MOD. FILMATO** e premere **MENU/OK**.
- 2 Premere il selettore verso l'alto o verso il basso per evidenziare la dimensione fotogrammi desiderata e le proporzioni (1) e premere il selettore verso destra. Scegliere tra **4K 16:9** (4K, rapporto d'aspetto 16:9), **4K 17:9** (4K, rapporto d'aspetto 17:9), **FHD 16:9** (Full HD, rapporto d'aspetto 16:9), **FHD 17:9** (Full HD, rapporto d'aspetto 17:9) e **HD 16:9** (HD, rapporto d'aspetto 16:9).
- 3 Premere il selettore verso l'alto o verso il basso per evidenziare una frequenza fotogrammi (2) e premere il selettore verso destra.

Opzioni

59.94P	50P	29.97P	25P	24P	23.98P
--------	-----	--------	-----	-----	--------













- 4 Premere il selettore verso l'alto o verso il basso per evidenziare un bit rate (3) e premere **MENU/OK**.

Opzioni

200Mbps	100Mbps	50Mbps
---------	---------	--------

REG. ALTA VELOCITÀ FULL HD

Registrare filmati Full HD ad alta frequenza fotogrammi che si riproducono al rallentatore, dando il tempo di visualizzare soggetti in movimento veloce o particolari troppo fugaci per l'occhio nudo: il colpo di un battitore, insetti sfreccianti o acque che scorrono velocemente.











Opzione	Descrizione
2x  59.94P 	Registrare sequenze Full HD a velocità di 2x, 4x o 5x e a frequenze fotogrammi di 120 o 100 fps. I filmati si riproducono a una velocità di 1/2, 1/4 o 1/5. La lunghezza massima di registrazione è di 6 minuti.
2x  50P 	
4x  29.97P 	
4x  25P 	
5x  24P 	
5x  23.98P 	
OFF	Registrazione ad alta velocità disattivata.



I filmati ad alta velocità vengono registrati senza suono.



SIMULAZ. PELLICOLA (FILM)

Scegliere un effetto simulazione film per la registrazione di filmati.

Opzione	Descrizione
 PROVIA/STANDARD	Vedere "SIMULAZIONE FILM" (📖 100).
 Velvia/VIVACE	
 ASTIA/MORBIDA	
 CLASSIC CHROME	
 PRO Neg. Hi	
 PRO Neg. Std	
 ETERNA/CINEMA	
 ACROS	
 MONOCROMATICO	
 SEPIA	

GAMMA DINAMICA (FILM)











Scegliere una gamma dinamica per la registrazione di filmati.

Opzione	Descrizione
 100%	Vedere "GAMMA DINAMICA" (📖 101).
 200%	
 400%	

 L'opzione **IMPOSTAZIONE FILMATO > GAMMA DINAMICA (FILM)** è disponibile quando **OFF** è selezionato per **IMPOSTAZIONE FILMATO > REGISTRAZIONE F-Log**. **200%** è disponibile a sensibilità da ISO 400 a ISO 12800, **400%** a sensibilità da ISO 800 a 12800. La regolazione automatica gamma dinamica (**AUTO**) non è supportata.

BIL. BIANCO (FILM)

Regolare il bilanciamento del bianco per la registrazione di filmati.

Opzione	Descrizione
AUTO	
 1/  2/  3	
	
	
	
	
	
	
	
	

Vedere "BIL. BIANCO" (📖 102).

TONO EVIDENZ. (FILM)

Scegliere il modo in cui la fotocamera registra le alte luci durante la ripresa di filmati.

Opzioni						
+4	+3	+2	+1	0	-1	-2

TONO OMBRA (FILM)

Scegliere il modo in cui la fotocamera registra le ombre durante la ripresa di filmati.

Opzioni						
+4	+3	+2	+1	0	-1	-2

COLORE (FILM)

Regolare la densità di colore per la registrazione di filmati.

Opzioni								
+4	+3	+2	+1	0	-1	-2	-3	-4

NITIDEZZA (FILM)

Rendere i contorni più nitidi o più morbidi nei filmati.

Opzioni								
+4	+3	+2	+1	0	-1	-2	-3	-4

RIDUZIONE RUMORE (FILM)

Ridurre il disturbo nei filmati ripresi ad alte sensibilità.



Opzioni								
+4	+3	+2	+1	0	-1	-2	-3	-4

REGISTRAZIONE F-Log

Selezionare **ON** per registrare filmati utilizzando una curva di gamma morbida con un'estensione ampia adatta per una ulteriore elaborazione dopo la produzione. Il valore minimo per la sensibilità è impostato su ISO 800.

CORREZ. LUCE PERIF. (FILM)

Selezionare **ON** per abilitare la correzione vignettatura durante la registrazione di filmati.

 Selezionare **OFF** se si nota la presenza di righe nei filmati registrati utilizzando questa opzione. Se è selezionato **ON** quando un obiettivo che non trasmette dati alla fotocamera è collegato tramite un ADATTATORE DI MONTAGGIO M FUJIFILM (disponibile separatamente), l'illuminazione periferica verrà regolata in base all'opzione selezionata per **IMPOSTAZIONE RIPRESA > IMP ADATTATORE > CORREZ. VIGNETTATURA** nel menu di ripresa ( 131).

AREA MESSA A FUOCO (FILM)

Scegliere l'area di messa a fuoco per i filmati ripresi tramite l'autofocus o la messa a fuoco manuale.

MODALITA' AF FILM.

Scegliere il modo in cui la fotocamera seleziona il punto di messa a fuoco per la registrazione di filmati.

Opzione	Descrizione
MULTI	Selezione automatica punto di messa a fuoco.
AREA	La fotocamera mette a fuoco il soggetto nell'area messa a fuoco selezionata.

IMPOST. PERS. AF-C (FILM)

Selezionare le opzioni di tracciamento messa a fuoco durante la registrazione di filmati in modalità di messa a fuoco **C**.

SENSIBILITÀ TRACCIATURA

Scegliere per quanto tempo la fotocamera attende per attivare la messa a fuoco quando un oggetto entra nell'area messa a fuoco dietro o davanti al soggetto corrente. Vedere "SENSIBILITÀ TRACCIATURA" (📖 113).

Opzioni				
0	1	2	3	4

VELOCITÀ AF

Regolare la velocità di risposta dell'autofocus.

Opzioni										
-5	-4	-3	-2	-1	0	+1	+2	+3	+4	+5

PRE-AF (FILM)

Questa impostazione diventa **ON** o **OFF** automaticamente, a seconda delle opzioni selezionate per il modo di messa a fuoco e **IMP. RIC. VOL./OCC. (FILM)**, (📖 144). Quando questa impostazione è **ON**, la fotocamera continuerà a regolare la messa a fuoco anche quando il pulsante di scatto non è premuto a metà corsa. La messa a fuoco viene regolata in modo continuo, garantendo che la fotocamera metta a fuoco in modo più rapido dopo la pressione del pulsante di scatto a metà corsa.

ⓘ Il consumo della batteria aumenta quando **PRE-AF (FILM)** è **ON**.

IMP. RIC. VOL./OCC. (FILM)

Attivare o disattivare il rilevamento intelligente dei volti durante la registrazione di filmati. Vedere "IMP. RICON. FACCIALE/OCCHI" (📖 117).

Opzione	Descrizione
FACCIALE ON/OCCHI OFF	Solo rilevamento intelligente dei volti.
FACC. ON/OCCHI AUTOM.	
PR. FACC. ON/OCCH. DX	Non disponibile.
PR. FACC. ON/OCCH. SX	
FACCIALE OFF/OCCHI OFF	Rilevamento intelligente dei volti e priorità occhi disattivati.

❗ Quando il rilevamento intelligente dei volti è attivato, la fotocamera mette a fuoco usando AF continuo anche quando AF singolo (S) è stato scelto con il selettore di messa a fuoco. Il rilevamento intelligente dei volti non è disponibile nella modalità di messa a fuoco manuale.

ASSISTENZA MF (FILM)

Scegliere il modo in cui viene visualizzata la messa a fuoco nel modo fuoco manuale. **IMMAGINE DIGITALE SPEZZATA** non è disponibile.

Opzione	Descrizione
STANDARD	
IMMAGINE DIGITALE SPEZZATA	Vedere "ASSIST. MF" (📖 119).
EVIDENZ. FOCUS PEAK	

CONT. MESSA FUOCO (FILM)

Se è selezionato **ON**, il display effettuerà automaticamente l'ingrandimento dell'area messa a fuoco quando la ghiera di messa a fuoco viene ruotata in modo fuoco manuale.

Opzioni	
ON	OFF







DISPLAY INFO USCITA HDMI

Se è selezionato **ON**, i dispositivi HDMI ai quali è collegata la fotocamera rifletteranno le informazioni nel display della fotocamera.

Opzioni	
ON	OFF

USCITA FILMATO 4K





Scegliere la destinazione per filmati 4K ripresi mentre la fotocamera è collegata a un registratore o un altro dispositivo HDMI che supporta 4K.

Opzione	Descrizione
 4K  FHD	I filmati 4K sono registrati su una scheda di memoria della fotocamera in 4K e messi in uscita al dispositivo HDMI in Full HD.
 FHD  4K	I filmati 4K sono messi in uscita al dispositivo HDMI in 4K e registrati nella scheda di memoria della fotocamera in Full HD.
 -  4K	I filmati 4K sono messi in uscita al dispositivo HDMI in 4K. La fotocamera non registra filmati 4K su una scheda di memoria.

 Questa opzione è disponibile solo quando **4K 16:9** o **4K 17:9** è selezionato per **IMPOSTAZIONE FILMATO > MOD. FILMATO** nel menu di ripresa.

USCITA FILM FULL HD



Scegliere la destinazione per i filmati Full HD ripresi mentre la fotocamera è collegata a un dispositivo HDMI.

Opzione	Descrizione
 FHD  FHD	I filmati Full HD sono messi in uscita al dispositivo HDMI e registrati nella scheda di memoria della fotocamera.
 -  FHD	I filmati Full HD non vengono registrati nella scheda di memoria della fotocamera ma sono messi in uscita al dispositivo HDMI.

 Questa opzione è disponibile solo quando **FHD 16:9** o **FHD 17:9** è selezionato per **IMPOSTAZIONE FILMATO > MOD. FILMATO** nel menu di ripresa.

QUALITÀ STANDBY 4K HDMI

Scegliere se l'uscita ai dispositivi HDMI collegati cambia da 4K a Full HD durante lo standby.

Opzione	Descrizione
	L'uscita ai dispositivi HDMI continua a 4K durante lo standby.
	L'uscita ai dispositivi HDMI passa a Full HD durante lo standby, riducendo il consumo della batteria.

CONTROLLO REC HDMI

Scegliere se la fotocamera debba inviare segnali di avvio e arresto al dispositivo HDMI quando si preme il pulsante di scatto per avviare e arrestare la registrazione di filmati.

Opzioni	
ON	OFF

IMPOSTAZIONI AUDIO

Regolare le impostazioni relative all'audio per la registrazione di filmati.

REGOL. LIVELLO MIC INTERNO

Regolare il livello di registrazione del microfono incorporato.

Opzione	Descrizione
AUTO	La fotocamera regola automaticamente il livello di registrazione.
MANUALE	Regolare il livello di registrazione manualmente. Premere il selettore verso destra per scegliere tra 25 livelli di registrazione.
OFF	Disattivare il microfono incorporato.

REGOL. LIVELLO MIC ESTERNO

Regolare il livello di registrazione dei microfoni esterni.

Opzione	Descrizione
AUTO	La fotocamera regola automaticamente il livello di registrazione.
MANUALE	Regolare il livello di registrazione manualmente. Premere il selettore verso destra per scegliere tra 25 livelli di registrazione.
OFF	Disattivare la registrazione che utilizza microfoni esterni.

LIMITATORE LIVELLO MIC

Riduce la distorsione causata da un ingresso che supera i limiti dei circuiti audio del microfono.

Opzioni	
ON	OFF

FILTRO VENTO

Scegliere se attivare la riduzione del rumore del vento durante la registrazione di filmati.

Opzioni	
ON	OFF

FILTRO TAGLIO BASSO

Scegliere se attivare il filtro taglia-basso, riducendo il rumore a bassa frequenza durante la registrazione di filmati.

Opzioni	
ON	OFF

VOLUME CUFFIE

Regolare il volume dell'uscita audio alle cuffie collegate all'impugnatura verticale di alimentazione ausiliaria VPB-XH1.

Opzione	Descrizione
10—1	Scegliere un volume da 1 a 10.
0	Silenziare l'uscita verso le cuffie.

IMPOSTAZIONI CODICE ORARIO

Regolare le impostazioni di visualizzazione del codice temporale (ore, minuti, secondi e il numero di fotogramma) per la registrazione di filmati.

INDICATORE CODICE ORARIO

Selezionare **ON** per visualizzare i codici temporali durante la registrazione e la riproduzione di filmati.

Opzioni	
ON	OFF

IMPOSTAZIONI ORA DI INIZIO

Scegliere l'ora di avvio del codice temporale.

Opzione	Descrizione
INGRESSO MANUALE	Evidenziare questa opzione e premere il selettore verso destra per scegliere un'ora di avvio manualmente.
ORA ATTUALE	Impostare l'ora di avvio sull'ora corrente.
RIPRISTINA	Impostare l'ora di avvio su 00:00:00.

IMPOSTAZIONI CONTEGGIO

Scegliere se il tempo viene segnato in modo continuo o solo durante la registrazione di filmati.

Opzione	Descrizione
ES. REG.	Il tempo è segnato solo durante la registrazione di filmati.
ES. LIB.	Il tempo è segnato in modo continuo.

DROP FRAME

A frequenze fotogrammi di **59.94P** e **29.97P**, si sviluppa gradualmente una discrepanza tra il codice temporale (misurato in secondi) e il tempo di registrazione effettivo (misurato in frazioni di un secondo). Scegliere se la fotocamera debba scartare fotogrammi come necessario per far corrispondere il tempo di registrazione con il codice temporale. La selezione di una frequenza fotogrammi di **23.98P** disattiva lo scarto dei fotogrammi.

Opzione	Descrizione
ON	La fotocamera scarta fotogrammi secondo necessità per mantenere una rigorosa corrispondenza fra il codice temporale e il tempo di registrazione effettivo.
OFF	I fotogrammi non vengono scartati.



Il display del codice temporale varia a seconda dell'opzione selezionata.

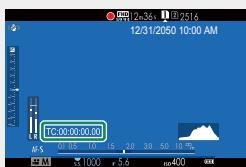

TC:00:00:00.00

ON

TC:00:00:00.00

OFF

USCITA CODICE ORARIO HDMI

Scegliere se i codici temporali vengono emessi a dispositivi HDMI.

Opzioni	
ON	OFF

LAMPADA DI SEGNALAZIONE

Scegliere la spia (indicatore o AF-assist) che si illumina durante la registrazione di filmati e se la spia lampeggia o rimane fissa.

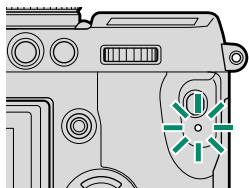

Spia di stato

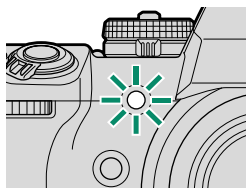

Spia illuminatore ausiliario AF

Opzione	Descrizione
ANT. DIS. POST.	La spia di stato si accende durante la registrazione di filmati.
ANT. DIS. POST.	La spia di stato lampeggia durante la registrazione di filmati.
ANT. POST.	Le spie di stato e AF-assist si accendono durante la registrazione di filmati.
ANT. POST. DIS.	La spia AF-assist si illumina durante la registrazione di filmati.
ANT. POST.	Le spie di stato e AF-assist lampeggiano durante la registrazione di filmati.
ANT. POST. DIS.	La spia AF-assist lampeggia durante la registrazione di filmati.
ANT. DIS. POST. DIS.	Le spie di stato e AF-assist rimangono disattivate durante la registrazione di filmati.

CONTROLLO SILENZIAM FILM

Selezionare **ON** per disattivare le ghiera della fotocamera e regolare le impostazioni filmato utilizzando i controlli del touch screen, evitando che i suoni prodotti dai controlli della fotocamera siano registrati con il filmato (23).

Opzioni	
ON	OFF

Riproduzione e il menu riproduzione

7

Il display di riproduzione

In questa sezione sono elencati gli indicatori che potrebbero essere visualizzati durante la riproduzione.

❗ A scopo illustrativo, i display vengono visualizzati con tutti gli indicatori accesi.

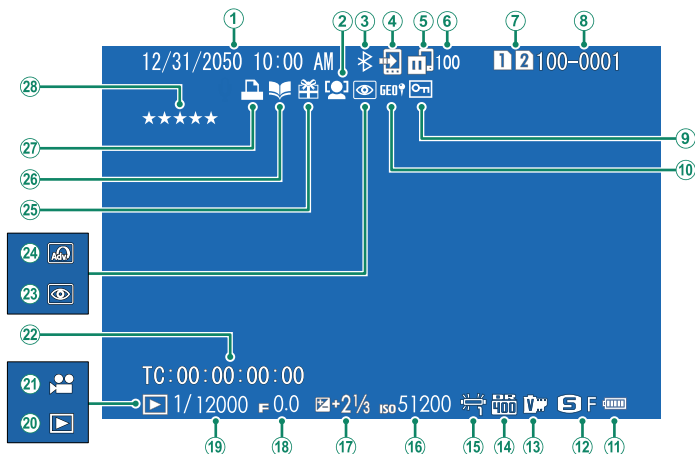

① Data e ora.....	39, 41, 179	⑮ Bil. bianco.....	102
② Indicatore rilevamento volti.....	117	⑯ Sensibilità.....	77
③ ON/OFF Bluetooth.....	206	⑰ Compensazione dell'esposizione.....	80
④ Ordine trasf immagine.....	169	⑱ Diaframma.....	57, 62, 63
⑤ Stato di trasferimento di immagini.....	244	⑲ Tempo di posa.....	57, 58, 63
⑥ Numero di fotogrammi selezionati per il caricamento.....	169	⑳ Indicatore modalità riproduzione.....	47
⑦ Slot scheda.....	157	㉑ Icona del filmato.....	53
⑧ Numero foto.....	203	㉒ Codice temporale.....	148
⑨ Immagine protetta.....	164	㉓ Indicatore rimozione occhi rossi.....	134, 166
⑩ Dati località.....	210, 245	㉔ Filtro avanzato.....	87
⑪ Livello batteria.....	38	㉕ Immagine regalo.....	47
⑫ Dimens. immag./qualità.....	98, 99	㉖ Indicatore assist. per album.....	171
⑬ Simulazione film.....	100	㉗ Indicatore di stampa DPOF.....	173
⑭ Gamma dinamica.....	101	㉘ Valutazione.....	153

Il pulsante DISP/BACK

Il pulsante **DISP/BACK** controlla la visualizzazione degli indicatori durante la riproduzione.

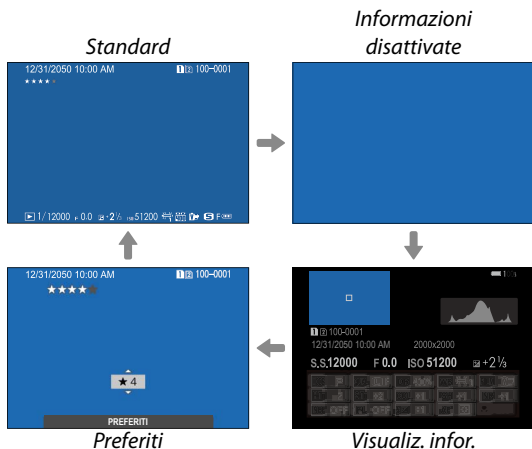
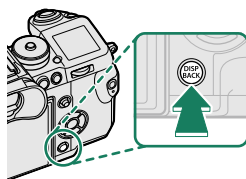

Preferiti: Valutazione delle immagini

Per valutare l'immagine corrente, premere **DISP/BACK** e premere il selettore in alto e in basso per selezionare da zero a cinque stelle.

Visualizzazione di informazioni sulle immagini

Il display informazioni sulle foto cambia ogni volta che il selettore viene premuto verso l'alto.

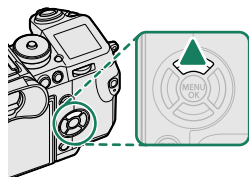

Dati di base

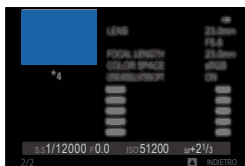

Visualiz. infor. 2



Visualiz. infor. 1

Ingrandimento del punto di messa a fuoco

Premere il centro della ghiera di comando posteriore per ingrandire il punto di messa a fuoco. Premere nuovamente per tornare alla riproduzione a pieno formato.

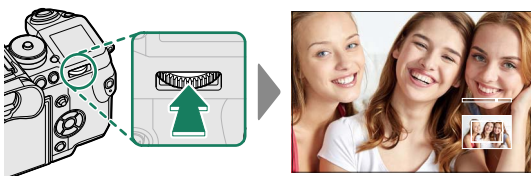

Visualizzazione delle immagini

Leggere questa sezione per informazioni relative allo zoom in riproduzione e alla riproduzione di più foto.

Utilizzare la ghiera di comando posteriore per passare dalla riproduzione a pieno formato allo zoom in riproduzione o alla riproduzione di più foto.

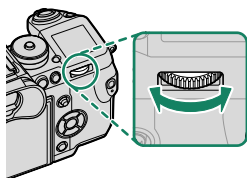

Riproduzione a pieno formato



Riproduzione di più foto



Vista a nove foto



Vista a cento foto

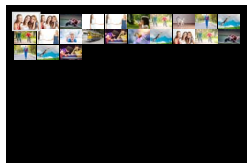

Zoom in riproduzione



Zoom medio



Zoom massimo



Zoom in riproduzione

Ruotare la ghiera di comando posteriore a destra per ingrandire la foto corrente, a sinistra per ridurla. Per uscire dallo zoom, premere **DISP/BACK**, **MENU/OK** o il centro della ghiera di comando posteriore.

 Il rapporto di zoom massimo varia a seconda dell'opzione selezionata per **IMPOSTAZIONE QUALITÀ IMMAGINE > DIMENSIONI IMM.** Lo zoom in riproduzione non è disponibile per copie tagliate o ridimensionate salvate alla dimensione di **640**.

Scorrere

Quando la foto viene ingrandita, è possibile utilizzare il selettore per visualizzare le aree dell'immagine non visibili correntemente sul display.



Finestra di navigazione

Riproduzione di più foto

Per modificare il numero di immagini visualizzate, ruotare la ghiera di comando posteriore verso sinistra quando viene visualizzata un'immagine a pieno formato.

 Utilizzare il selettore per evidenziare immagini e premere **MENU/OK** per visualizzare l'immagine evidenziata a pieno formato. Durante le visualizzazioni a nove e cento foto, premere il selettore in alto o in basso per visualizzare altre immagini.



Il menu riproduzione

Regolare le impostazioni di riproduzione.

Il menu riproduzione viene visualizzato quando si preme **MENU/OK** in modalità di riproduzione.



COMMUTA SLOT

Selezionare la scheda dalla quale saranno riprodotte le foto.



Se sono inserite due schede di memoria, è possibile tenere premuto il pulsante  per scegliere una scheda per la riproduzione.

CONVERSIONE RAW

Le immagini RAW memorizzano le informazioni sulle impostazioni della fotocamera separatamente dai dati catturati dal sensore immagine della fotocamera. Utilizzando **MENU RIPRODUZIONE > CONVERSIONE RAW**, è possibile creare copie JPEG di immagini RAW utilizzando opzioni diverse per le impostazioni elencate a pagina 159. I dati dell'immagine originale non subiscono conseguenze, consentendo a una singola immagine RAW di essere elaborata in moltissimi modi diversi.

- 1 Con un'immagine RAW visualizzata, premere **MENU/OK** per visualizzare il menu riproduzione.
- 2 Premere il selettore verso l'alto o verso il basso per evidenziare **MENU RIPRODUZIONE > CONVERSIONE RAW** e premere **MENU/OK** per visualizzare le impostazioni.



Queste opzioni possono anche essere visualizzate premendo il pulsante **Q** durante la riproduzione.

- 3 Premere il selettore in alto o in basso per evidenziare un'impostazione e premere il selettore verso destra per visualizzare le opzioni. Premere il selettore in alto o in basso per evidenziare l'opzione desiderata e premere **MENU/OK** per selezionare e tornare all'elenco delle impostazioni. Ripetere questo passaggio per regolare ulteriori impostazioni.
- 4 Premere il pulsante **Q** per visualizzare in anteprima la copia JPEG e premere **MENU/OK** per salvare.

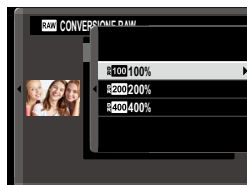
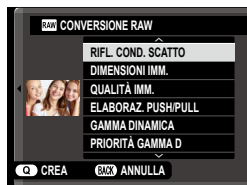

Le impostazioni che possono essere regolate durante la conversione delle immagini da RAW a JPEG sono:

Impostazione	Descrizione
RIFL. COND. SCATTO	Creare una copia JPEG utilizzando le impostazioni utilizzate al momento dello scatto della foto.
DIMENSIONI IMM.	Scegliere una dimensione dell'immagine.
QUALITÀ IMM.	Regolare la qualità dell'immagine.
ELABORAZ. PUSH/PULL	Regolare l'esposizione.
GAMMA DINAMICA	Aumentare i dettagli nelle zone di alte luci per un contrasto naturale.
PRIORITÀ GAMMA D	Ridurre la perdita di dettagli nelle zone di alte luci e ombre per risultati naturali quando si fotografano scene ad alto contrasto.
SIMULAZIONE FILM	Simulare gli effetti di diversi tipi di pellicola.
EFFETTO GRANA	Aggiungere un effetto sabbia alla pellicola.
BIL. BIANCO	Regolare il bilanciamento del bianco.
SPOST. BIL. BIANCO	Regolare finemente il bilanciamento del bianco.
TONO ALTE LUCI	Regolare le alte luci.
TONO OMBRE	Regolare le ombre.
COLORE	Regolare la densità di colore.
NITIDEZZA	Rendere i contorni più nitidi o più morbidi.
RIDUZIONE DISTURBO	Elaborare la copia per ridurre la macchiettatura.
OTTIM. MODUL. OB.	Migliorare la definizione regolando per la diffrazione e la lieve perdita di messa a fuoco sul bordo dell'obiettivo.
SPAZIO COLORE	Scegliere lo spazio colore usato per la riproduzione del colore.

CANCELLA

Eliminare singole immagini, immagini multiple selezionate o tutte le immagini.

 *Immagini eliminate non possono essere recuperate.* Proteggere le immagini importanti o copiarle su un computer o su un altro dispositivo di memorizzazione prima di procedere.

Opzione	Descrizione
FOTO	Eliminare le immagini una alla volta.
IMMAGINI SELEZ.	Eliminare più immagini selezionate.
TUTTE LE FOTO	Eliminare tutte le immagini non protette.

FOTO

- 1 Selezionare **FOTO** per **CANCELLA** nel menu riproduzione.
- 2 Premere il selettore verso sinistra o verso destra per scorrere le immagini e premere **MENU/OK** per eliminare (non viene visualizzata una finestra di conferma). Ripetere per eliminare ulteriori immagini.

IMMAGINI SELEZ.

- 1 Selezionare **IMMAGINI SELEZ.** per **CANCELLA** nel menu riproduzione.
- 2 Evidenziare le immagini e premere **MENU/OK** per selezionare o deselezionare (le immagini incluse in album o in ordini di stampa sono indicate da **[I]**). Le immagini selezionate sono indicate da segni di spunta (**☑**).
- 3 Al termine dell'operazione, premere **DISP/BACK** per visualizzare una finestra di dialogo di conferma.
- 4 Evidenziare **OK** e premere **MENU/OK** per eliminare le immagini selezionate.

TUTTE LE FOTO

- 1 Selezionare **TUTTE LE FOTO** per **CANCELLA** nel menu riproduzione.
- 2 Viene visualizzata una finestra di conferma; evidenziare **OK** e premere **MENU/OK** per eliminare tutte le immagini non protette.



Premendo **DISP/BACK** si annulla l'eliminazione; si noti che le immagini eliminate prima della pressione del pulsante non possono essere recuperate.

Se viene visualizzato un messaggio in cui è indicato che le immagini selezionate sono parte di un ordine di stampa DPOF, premere **MENU/OK** per eliminare le immagini.

C. S.(SLOT1 RAW/SLOT2 JPG)

Quando si scattano foto con RAW/JPEG selezionato per  **IMPOST SALV DATI > IMPOST. SLOT SCHEDA (FOTO)** vengono create due copie: un'immagine RAW registrata sulla scheda nello slot 1 e un'immagine JPEG registrata sulla scheda nello slot 2. Scegliere se l'eliminazione dell'immagine RAW eliminerà anche la copia JPEG.

Opzione	Descrizione
ON	L'eliminazione dell'immagine RAW dalla scheda nello slot 1 elimina anche la copia JPEG dalla scheda nello slot 2.
OFF	L'eliminazione dell'immagine RAW dalla scheda nello slot 1 non elimina la copia JPEG dalla scheda nello slot 2.

TAGLIO

Creare una copia ritagliata dell'immagine corrente.

- 1 Visualizzare l'immagine desiderata.
- 2 Selezionare **TAGLIO** nel menu riproduzione.
- 3 Usare la ghiera di comando posteriore per ingrandire e ridurre l'immagine e premere il selettore verso l'alto, il basso, a sinistra o a destra per far scorrere l'immagine fino a visualizzare la porzione desiderata.
- 4 Premere **MENU/OK** per visualizzare una finestra di conferma.
- 5 Premere nuovamente **MENU/OK** per salvare la copia tagliata in un file separato.



Ritagli più grandi producono copie più grandi; tutte le copie hanno un rapporto aspetto di 3:2. Se la dimensione della copia finale sarà **640**, **SI** verrà visualizzato in giallo.

RIDIMENSIONA

Creare una copia di dimensioni ridotte della foto corrente.

- 1 Visualizzare l'immagine desiderata.
- 2 Selezionare **RIDIMENSIONA** nel menu riproduzione.
- 3 Evidenziare una dimensione e premere **MENU/OK** per visualizzare una finestra di dialogo di conferma.
- 4 Premere nuovamente **MENU/OK** per salvare la copia ridimensionata in un file separato.



Le dimensioni disponibili variano con la dimensione dell'immagine originale.

PROTEGGI

Proteggere le immagini dall'eliminazione accidentale. Evidenziare una delle seguenti opzioni e premere **MENU/OK**.

- **FOTO**: proteggere le immagini selezionate. Premere il selettore verso sinistra o verso destra per visualizzare le immagini e premere **MENU/OK** per selezionare o deselezionare. Premere **DISP/BACK** al termine dell'operazione.
- **IMPOSTA TUTTO**: proteggere tutte le immagini.
- **RESETTA TUTTO**: rimuovere la protezione da tutte le immagini.



Le immagini protette saranno eliminate quando la scheda di memoria viene formattata.



La protezione delle immagini attualmente selezionate per il caricamento su smartphone o tablet accoppiati rimuove la marcatura del caricamento.

RUOTA IMMAGINE

Ruotare le immagini.

- 1 Visualizzare l'immagine desiderata.
- 2 Selezionare **RUOTA IMMAGINE** nel menu riproduzione.
- 3 Premere il selettore verso il basso per ruotare l'immagine di 90° in senso orario, verso l'alto per ruotare l'immagine di 90° in senso antiorario.
- 4 Premere **MENU/OK**. L'immagine verrà visualizzata automaticamente nell'orientamento selezionato ogni volta che è riprodotta sulla fotocamera.



Le immagini protette non possono essere ruotate. Rimuovere la protezione prima di ruotare le immagini.

La fotocamera potrebbe non essere in grado di ruotare le immagini create con altri dispositivi. Le immagini ruotate sulla fotocamera non vengono ruotate quando si visualizzano su un computer o su un'altra fotocamera.

Le immagini scattate con **IMPOSTAZ SCHERMO > ROT. AUTO PLAYBACK** vengono visualizzate automaticamente nell'orientamento corretto durante la riproduzione.

RIMOZ. OCCHI ROSSI

Rimuovere l'effetto occhi rossi dai ritratti. La fotocamera analizza l'immagine; se viene rilevato l'effetto occhi rossi, l'immagine sarà elaborata per creare una copia con l'effetto occhi rossi ridotto.

- 1 Visualizzare l'immagine desiderata.
- 2 Selezionare **RIMOZ. OCCHI ROSSI** nel menu riproduzione.
- 3 Premere **MENU/OK**.



I risultati variano a seconda della scena e del successo della fotocamera nel rilevare i volti. Non è possibile rimuovere l'effetto occhi rossi dalle immagini che sono già state elaborate utilizzando la rimozione occhi rossi, le quali sono indicate da un'icona  durante la riproduzione.

La quantità di tempo necessario per elaborare l'immagine varia in base al numero di volti rilevati.

La rimozione occhi rossi non può essere eseguita su immagini RAW.

IMPOSTAZIONE MEMO VOCALE

Aggiungere un promemoria vocale alla foto corrente.

- 1 Selezionare **ON** per **IMPOSTAZIONE MEMO VOCALE** nel menu riproduzione.
- 2 Visualizzare una foto alla quale si desidera aggiungere un promemoria vocale.
- 3 Premere e tenere premuto il centro della ghiera di comando anteriore per registrare il promemoria. La registrazione termina dopo 30 sec. o quando si rilascia la manopola.



Il nuovo promemoria verrà registrato sopra qualsiasi promemoria esistente. L'eliminazione dell'immagine elimina anche il promemoria.

Non è possibile aggiungere promemoria vocali ai filmati o alle immagini protette.

Riproduzione di promemoria vocali

Le immagini con promemoria vocali sono indicate da icone  durante la riproduzione. Per riprodurre un promemoria, selezionare la foto e premere il centro della ghiera di comando anteriore; una barra di avanzamento viene visualizzata mentre il promemoria viene riprodotto. Il volume può essere regolato premendo **MENU/OK** per mettere in pausa la riproduzione, quindi premendo il selettore verso l'alto o verso il basso per regolare il volume. Premere **MENU/OK** nuovamente per riprendere la riproduzione. È inoltre possibile regolare il volume utilizzando **IMPOSTAZ SUONI > VOLUME PLAY**.

COPIA

Copiare le immagini tra le schede nel primo e nel secondo slot.

- 1 Selezionare **COPIA** nel menu riproduzione.
- 2 Evidenziare una delle seguenti opzioni e premere il selettore verso destra:
 - **SLOT1 → SLOT2**: Copiare le immagini dalla scheda nel primo slot alla scheda nel secondo slot.
 - **SLOT2 → SLOT1**: Copiare le immagini dalla scheda nel secondo slot alla scheda nel primo slot.
- 3 Evidenziare una delle seguenti opzioni e premere **MENU/OK**:
 - **FOTO**: copiare le immagini selezionate. Premere il selettore verso sinistra o verso destra per visualizzare le immagini e premere **MENU/OK** per copiare l'immagine corrente.
 - **TUTTE LE FOTO**: copiare tutte le immagini.

 La copia termina quando la memoria di destinazione è piena.

ORDINE TRASF IMMAGINE

Selezionare le foto per il caricamento su uno smartphone o tablet accoppiato.

- 1 Selezionare **ORDINE TRASF IMMAGINE > SELEZIONARE FOTOGRAMMI** nel menu di riproduzione.
- 2 Evidenziare le immagini e premere **MENU/OK** per selezionare o deselezionare. Ripetere finché tutte le foto desiderate sono state selezionate.
- 3 Premere **DISP/BACK** per tornare alla riproduzione.



Se **ON** è selezionato sia per **IMPOST. CONNESS > IMPOSTAZIONI Bluetooth > ON/OFF Bluetooth** sia per **TRASF AUT IMMAGINE**, il caricamento inizierà subito dopo essere tornati alla riproduzione o subito dopo aver spento la fotocamera.



Se **ABBINAM/ORD. TRASF.** è selezionato per **IMPOST. CONNESS > IMPOSTAZ. GENERALI > IMPOSTAZIONE PULSANTI**, le foto posso essere contrassegnate per il caricamento utilizzando il pulsante **Fn1**. Se **ON** è selezionato per **IMPOST. CONNESS > IMPOSTAZIONI Bluetooth > TRASF AUT IMMAGINE**, le foto saranno automaticamente contrassegnate per il caricamento al momento dello scatto. Gli ordini di trasferimento immagine possono contenere un massimo di 999 immagini. Per rimuovere il contrassegno di caricamento da tutte le immagini nell'ordine attuale, selezionare **ORDINE TRASF IMMAGINE > REIMPOSTARE ORDINE**. Quanto segue non può essere selezionato per il caricamento:

- Immagini protette
- Filmati
- Immagini RAW
- Immagini "regalo" (immagini scattate con altre fotocamere)

COMUNIC. WIRELESS

Collegare agli smartphone che eseguono la versione più recente dell'app FUJIFILM Camera Remote. Lo smartphone può essere usato per sfogliare le immagini sulla fotocamera, scaricare immagini selezionate, controllare la fotocamera a distanza o caricare dati posizione nella fotocamera.



Per scaricamento di software e altre informazioni, visitare:
http://app.fujifilm-dsc.com/en/camera_remote/

RIPROD. AUT. IMM.

Visualizzare le immagini in una presentazione automatica. Premere **MENU/OK** per avviare e premere il selettore verso destra o verso sinistra per saltare avanti o indietro. Premere **DISP/BACK** in qualsiasi momento durante la presentazione per visualizzare la Guida su schermo. È possibile terminare la presentazione in qualsiasi momento premendo **MENU/OK**.



La fotocamera non si spegnerà automaticamente durante una presentazione.

ASSIST. PER ALBUM

Creare album delle foto preferite.

Creazione di un album

- 1 Selezionare **NUOVO ALBUM** per  **MENU RIPRODUZIONE > ASSIST. PER ALBUM.**
- 2 Scorrere le immagini e premere il selettore verso l'alto per selezionare o deselezionare. Premere **MENU/OK** per uscire quando l'album è completo.



Per gli album non possono essere selezionati né foto **640** o più piccole, né filmati.

La prima immagine selezionata diventa la copertina. Premere il selettore verso il basso per selezionare invece l'immagine corrente per la copertina.

- 3 Evidenziare **ALBUM COMPLETO** e premere **MENU/OK** (per selezionare tutte le foto per l'album, scegliere **SELEZIONA TUTTO**). Il nuovo album sarà aggiunto alla lista nel menu dell'assistenza per album.



Gli album possono contenere fino a 300 immagini. Gli album che non contengono foto vengono cancellati automaticamente.

Album

Gli album possono essere copiati su un computer utilizzando il software MyFinePix Studio.

Visualizzazione di album

Evidenziare un album nel menu assistenza per album e premere **MENU/OK** per visualizzare l'album, quindi premere il selettore verso sinistra o verso destra per scorrere le immagini.

Modifica e cancellazione di album

Visualizzare l'album e premere **MENU/OK**. Vengono visualizzate le seguenti opzioni; selezionare l'opzione desiderata e seguire le istruzioni a schermo.

- **MODIFICA**: modificare l'album come descritto in "Creazione di un album".
- **ELIMINA**: eliminare l'album.

SALVAT. AUTOM. PC

Caricare le immagini dalla fotocamera a un computer che esegue la versione più recente di FUJIFILM PC AutoSave (si noti che è necessario prima installare il software e configurare il computer come destinazione per le immagini copiate dalla fotocamera).



Per scaricamento di software e altre informazioni, visitare:
http://app.fujifilm-dsc.com/en/pc_autosave/

ORD. STAMPA (DPOF)

Creare un "ordine di stampa" digitale per le stampanti compatibili con DPOF.

- 1 Selezionare **MENU RIPRODUZIONE > ORD. STAMPA (DPOF)**.
- 2 Selezionare **CON DATA** per stampare la data di registrazione sulle immagini, **SENZA DATA** per stampare le immagini senza le date o **RESETTA TUTTO** per rimuovere tutte le immagini dall'ordine di stampa prima di procedere.
- 3 Visualizzare un'immagine che si desidera includere nell'ordine di stampa o rimuovere da questo.
- 4 Premere il selettore verso l'alto o verso il basso per scegliere il numero di copie (fino a 99). Per rimuovere un'immagine dall'ordine di stampa, premere il selettore in basso finché il numero di copie non è 0.

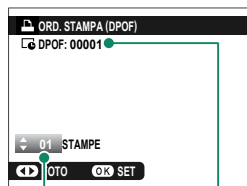

Numero totale
di stampe

Numero di copie

- 5 Ripetere i passaggi 3–4 per completare l'ordine di stampa.
- 6 Il numero totale di stampe è visualizzato sul monitor. Premere **MENU/OK** per uscire.

Le immagini nell'ordine di stampa corrente sono indicate da un'icona durante la riproduzione.

Gli ordini di stampa possono contenere un massimo di 999 immagini.

Se viene inserita una scheda di memoria contenente un ordine di stampa creato da un'altra fotocamera, sarà necessario cancellare l'ordine prima di creare come descritto sopra.

instax STAMPA CON STAMP

Per stampare le immagini su stampanti instax SHARE FUJIFILM opzionali, selezionare prima **IMPOST. CONNESS** > **instax IMP. COLL. STAMP.** e inserire il nome della stampante instax SHARE (SSID) e la password, quindi seguire i passaggi di seguito.

- 1 Accendere la stampante.
- 2 Selezionare **MENU RIPRODUZIONE** > **instax STAMPA CON STAMP**. La fotocamera si collegherà alla stampante.



- 3 Utilizzare il selettore per visualizzare l'immagine che si desidera stampare, quindi premere **MENU/OK**. L'immagine verrà inviata alla stampante e verrà avviata la stampa.



 Le immagini scattate con altre fotocamere non possono essere stampate.



L'area di stampa è più piccola dell'area visibile nel monitor LCD.

I display potrebbero variare a seconda della stampante connessa.

RAPPORTO ASPETTO

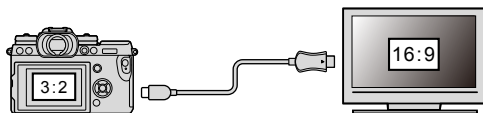
Scegliere la modalità con cui i dispositivi ad alta definizione (HD) visualizzano le immagini con un rapporto aspetto di 3:2 (questa opzione è disponibile solo quando è collegato un cavo HDMI). Selezionare 16:9 per visualizzare l'immagine in modo che riempia lo schermo con le parti in alto e in basso tagliate, 3:2 per visualizzare l'intera immagine con bande nere su entrambi i lati.



		Opzione	
		16:9	3:2
Display			

I menu di impostazione

8

IMPOSTAZIONE UTENTE



Regolare le impostazioni di base della fotocamera.

Per accedere alle impostazioni di base della fotocamera, premere **MENU/OK**, selezionare la scheda  (**SET UP**) e scegliere **IMPOSTAZIONE UTENTE**.



FORMATTA



Per formattare una scheda di memoria:

- 1 Selezionare  **IMPOSTAZIONE UTENTE** > **FORMATTA** nella scheda  (**SET UP**).
- 2 Evidenziare lo slot contenente la scheda che si desidera formattare e premere **MENU/OK**.
- 3 Verrà visualizzata una finestra di conferma. Per formattare la scheda di memoria, evidenziare **OK** e premere **MENU/OK**. Per uscire senza formattare la scheda di memoria, selezionare **ANNULLA** oppure premere **DISP/BACK**.



 Tutti i dati — incluse le immagini protette — verranno cancellati dalla scheda di memoria. Assicurarsi che i file importanti siano stati copiati su un computer o un altro dispositivo di memorizzazione.

Non aprire lo sportello del vano batteria durante la formattazione.

 Il menu di formattazione può essere visualizzato anche premendo la parte centrale della ghiera di comando posteriore mentre si tiene premuto il pulsante .

DATA/ORA

Per impostare l'orologio della fotocamera:

- 1 Selezionare **IMPOSTAZIONE UTENTE > DATA/ORA** nella scheda **(SET UP)**.
- 2 Premere il selettore verso sinistra o verso destra per evidenziare l'anno, il mese, il giorno, l'ora o i minuti e premerlo verso l'alto o verso il basso per cambiare. Per modificare l'ordine di visualizzazione di anno, mese e giorno, evidenziare il formato della data e premere il selettore verso l'alto o verso il basso.
- 3 Premere **MENU/OK** per impostare l'orologio.

FUSO ORARIO

Quando si viaggia, consente di far passare immediatamente l'orologio della fotocamera dal fuso orario di residenza all'ora locale della propria destinazione. Per specificare la differenza tra fuso orario locale e fuso orario di residenza:

- 1 Evidenziare **LOCAL** e premere **MENU/OK**.
- 2 Utilizzare il selettore per scegliere la differenza di orario tra l'ora locale e il proprio fuso orario. Premere **MENU/OK** al termine delle impostazioni.

Per impostare l'orologio della fotocamera sull'ora locale, evidenziare **LOCAL** e premere **MENU/OK**. Per impostare l'orologio sul proprio fuso orario, selezionare **CASA**. Se è selezionato **LOCAL**, **LOCAL** sarà visualizzato in giallo per circa tre secondi quando si accende la fotocamera.

Opzioni	
LOCAL	CASA

Scegliere una lingua.

IMPOST. MENU PERSONALE

Modificare le voci elencate nella scheda **MY** (MENU PERSONALE), un menu personalizzato delle opzioni utilizzate più di frequente.

- 1 Evidenziare **IMPOSTAZIONE UTENTE > IMPOST. MENU PERSONALE** nella scheda **(SET UP)** e premere **MENU/OK** per visualizzare le opzioni a destra.

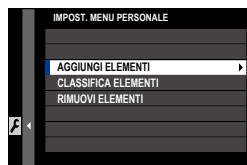

- 2 Premere il selettore in alto o in basso per evidenziare **AGGIUNGI ELEMENTI** e premere **MENU/OK**. Le opzioni che possono essere aggiunte a "Menu personale" sono evidenziate in blu.



 Le voci attualmente presenti in "Menu personale" sono indicate da segni di spunta.

- 3 Evidenziare una voce e premere **MENU/OK** per aggiungerla a "Menu personale".



- 4 Premere **MENU/OK** per tornare al display di modifica.
- 5 Ripetere i passaggi 3 e 4 fino ad aggiungere tutte le voci desiderate.

 "Menu personale" può contenere fino a 16 voci.

Modifica di "Menu personale"

Per riordinare o eliminare gli elementi, selezionare **CLASSIFICA ELEMENTI** o **RIMUOVI ELEMENTI** al passaggio 1.

PULIZIA SENSORE

Rimuovere la polvere dal sensore immagine della fotocamera.

- **OK:** pulire il sensore immediatamente.
- **SE ATTIVATO:** la pulizia del sensore verrà effettuata quando si accende la fotocamera.
- **SE DISATTIVATO:** la pulizia del sensore verrà effettuata quando si spegne la fotocamera (tuttavia, la pulizia del sensore non viene effettuata se si spegne la fotocamera in modo riproduzione).

 La polvere non rimossa usando la funzione pulizia sensore può essere rimossa manualmente (📖 270).

RESET

Ripristinare le opzioni del menu di scatto o di impostazione ai valori predefiniti.

1 Evidenziare l'opzione desiderata e premere **MENU/OK**.

Opzione	Descrizione
RESET MENU RIPRESA	Ripristinare tutte le impostazioni del menu di scatto diverse dal bilanciamento del bianco personalizzato e dai set di impostazioni personalizzate creati utilizzando MODIF./SALVA IMPOST. PERS. ai valori predefiniti.
RESET CONFIG.	Ripristinare tutte le impostazioni del menu impostazioni, tranne DATA/ORA , FUSO ORARIO e IMPOST. CONNESS ai valori predefiniti.

2 Viene visualizzata una finestra di dialogo di conferma; evidenziare **OK** e premere **MENU/OK**.

IMPOSTAZIONE AUDIO

Apportare modifiche ai suoni della fotocamera.

Per accedere alle impostazioni audio, premere **MENU/OK**, selezionare la scheda  (**SET UP**) e scegliere **IMPOSTAZ SUONI**.



VOL. BEEP AF

Scegliere il volume del segnale acustico che viene emesso quando la fotocamera mette a fuoco. Il segnale acustico può essere disattivato selezionando **OFF**.

Opzioni

 (alto)

 (medio)

 (basso)

 **OFF** (muto)

VOL. BEEP AUTOSCATTO

Scegliere il volume del segnale acustico che viene emesso quando l'autoscatto è attivo. Il segnale acustico può essere disattivato selezionando **OFF**.

Opzioni

 (alto)

 (medio)

 (basso)

 **OFF** (muto)

IMPOSTA VOLUME

Regolare il volume dei suoni prodotti quando si azionano i controlli della fotocamera. Scegliere **OFF** per disabilitare i suoni dei controlli.

Opzioni

 (alto)





 (medio)

 (basso)

 **OFF** (muto)



VOL. OTTUR.

Regolare il volume dei suoni prodotti dall'otturatore elettronico. Scegliere **OFF** per disattivare il suono otturatore.

Opzioni			
 (alto)	 (medio)	 (basso)	 OFF (muto)

SUONO OTTUR

Scegliere il suono prodotto dall'otturatore elettronico.

Opzioni		
 1 SUONO 1	 2 SUONO 2	 3 SUONO 3

VOLUME PLAY

Regolare il volume per la riproduzione di filmati. Scegliere tra 10 opzioni comprese tra 10 (alto) e 1 (basso) oppure selezionare **0** per disattivare l'audio durante la riproduzione di filmati.

Opzioni										
10	9	8	7	6	5	4	3	2	1	0

IMPOSTAZIONE SCHERMO

Apportare modifiche alle impostazioni di visualizzazione.

Per accedere alle impostazioni di visualizzazione, premere **MENU/OK**, selezionare la scheda **SET UP** e scegliere **IMPOSTAZIONE SCHERMO**.

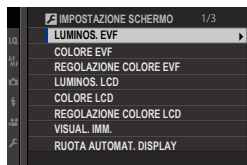

LUMINOS. EVF

Regolare la luminosità del display nel mirino elettronico. Selezionare **MANUALE** per scegliere tra 13 opzioni da +5 (luminoso) a -7 (scuro), oppure selezionare **AUTO** per la regolazione automatica della luminosità.

Opzioni	
MANUALE	AUTO

COLORE EVF

Regolare la tonalità del display nel mirino elettronico. Scegliere tra 11 opzioni comprese tra +5 e -5.

Opzioni										
+5	+4	+3	+2	+1	0	-1	-2	-3	-4	-5

REGOLAZIONE COLORE EVF

Regolare il colore del display nel mirino elettronico.

- 1 Regolare i colori utilizzando il selettore.



- 2 Premere **MENU/OK**.

LUMINOS. LCD

Regolare la luminosità del monitor. Scegliere tra 11 opzioni comprese tra +5 e -5.

Opzioni										
+5	+4	+3	+2	+1	0	-1	-2	-3	-4	-5

COLORE LCD

Regolare la tinta del monitor. Scegliere tra 11 opzioni comprese tra +5 e -5.

Opzioni										
+5	+4	+3	+2	+1	0	-1	-2	-3	-4	-5

REGOLAZIONE COLORE LCD

Regolare il colore del display nel monitor LCD.

- 1 Regolare i colori utilizzando il selettore.
- 2 Premere **MENU/OK**.

VISUAL. IMM.

Scegliere il tempo di visualizzazione delle immagini dopo la ripresa. I colori potrebbero differire leggermente da quelli dell'immagine finale e la macchiettatura di "disturbi" potrebbe essere visibile ad alte sensibilità.

Opzione	Descrizione
CONTINUO	Le immagini vengono visualizzate finché non viene premuto il pulsante MENU/OK o non viene premuto il pulsante di scatto a metà corsa. Per ingrandire il punto di messa a fuoco attivo, premere il centro della ghiera di comando posteriore; premere di nuovo per annullare lo zoom.
1.5 SEC	Le immagini sono visualizzate per il tempo selezionato o finché il pulsante di scatto non viene premuto a metà corsa.
0.5 SEC	
OFF	Le immagini non vengono visualizzate dopo lo scatto.

RUOTA AUTOMAT. DISPLAY

Scegliere se gli indicatori nel mirino e nel monitor LCD ruotano per corrispondere all'orientamento della fotocamera.

Opzioni	
ON	OFF

ANTEPR. ESP./BIL. BIANCO IN MOD. MAN.

Selezionare **ANT. ESP./BIL. BIANCO** per abilitare l'anteprima di esposizione e bilanciamento del bianco in modalità di esposizione manuale oppure scegliere **ANT. BIL. BIA.** per ottenere solo l'anteprima del bilanciamento del bianco (**ANT. BIL. BIA.** è consigliato in situazioni in cui è probabile che esposizione e bilanciamento del bianco cambino durante la ripresa, come potrebbe accadere quando si usa un flash con una lampada di monitoraggio a incandescenza). Selezionare **OFF** quando si utilizza il flash o in altre occasioni in cui l'esposizione potrebbe cambiare durante lo scatto dell'immagine.

Opzioni		
ANT. ESP./BIL. BIANCO	ANT. BIL. BIA.	OFF

VISTA DAL VIVO NATURALE

Scegliere **OFF** per visualizzare in anteprima gli effetti di simulazione film, bilanciamento del bianco e altre impostazioni nel monitor, **ON** per rendere più visibili ombre a basso contrasto, scene retroilluminate e altri soggetti difficili da vedere.



Opzioni	
ON	OFF



Se è selezionato **ON**, gli effetti delle impostazioni della fotocamera non saranno visibili sul monitor e colori e toni saranno diversi da quelli dell'immagine finale. Tuttavia, il display sarà regolato per mostrare gli effetti dei filtri avanzati e delle impostazioni monocromatico e seppia.

GUIDA INQUADRATURA

Scegliere una griglia inquadatura per il modo ripresa.

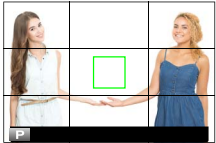
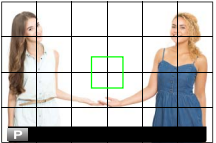
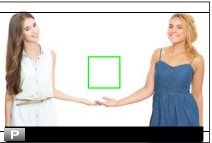
Opzione		
 GRIGLIA 9	 GRIGLIA 24	 INQUADRATURA HD
 <i>Per composizione con "regola dei terzi".</i>	 <i>Una griglia sei per quattro.</i>	 <i>Inquadrare immagini HD nel ritaglio mostrato dalle righe nelle parti superiore e inferiore del display.</i>

 Le guide di inquadatura non sono visualizzate con le impostazioni predefinite, ma possono essere visualizzate utilizzando **IMPOSTAZ SCHERMO > VIS. IMPOST. PERS.** (📖 190). L'inquadatura HD può essere personalizzata utilizzando FUJIFILM Tether Shooting Plug-in PRO o Hyper-Utility Software HS-V5.

ROT. AUTO PLAYBACK

Scegliere **ON** per ruotare automaticamente le immagini "verticali" (orientamento ritratto) durante la riproduzione.

Opzioni	
ON	OFF

UNITÀ SCALA FUOCO

Scegliere le unità utilizzate per l'indicatore della distanza di messa a fuoco.

Opzioni	
METRI	PIEDI

UNITÀ AP. PER LENTI CINEMA

Scegliere se la fotocamera visualizza l'apertura come numero T (utilizzato per obiettivi della fotocamera per filmati) o un numero f/ (usato per obiettivi della fotocamera per immagini fisse) quando è collegato un obiettivo opzionale della serie FUJINON MKX. Per informazioni sull'utilizzo di obiettivi cinematografici, vedere la documentazione fornita con l'obiettivo.

Opzione	Descrizione
NUMERO T	Una misura dell'apertura dell'obiettivo usata comunemente dagli operatori cinematografici. La trasmittanza dell'obiettivo viene presa in considerazione per calcolare meglio l'esposizione.
NUMERO F	Una misura dell'apertura dell'obiettivo usata comunemente dai fotografi. Si presume che la trasmittanza obiettivo sia 100%, il che significa che la stessa apertura potrebbe produrre esposizioni diverse a seconda dell'obiettivo.

IMPOST. DISPLAY DOPPIO

Selezionare i contenuti delle due finestre nel display a doppio schermo.

Opzione	Descrizione
R:FUOCO L:INQUADR.	La finestra a destra (piccola) mostra un primo piano dell'area di messa a fuoco, mentre la finestra a sinistra (grande) mostra l'intera foto.
R:INQUADR. L:FUOCO	La finestra a destra (piccola) mostra l'intera foto, mentre la finestra a sinistra (grande) mostra un primo piano dell'area di messa a fuoco.

VIS. IMPOST. PERS.

Scegliere le voci visualizzate nel display indicatore standard.

- 1 In modalità di ripresa, utilizzare il pulsante **DISP/BACK** per visualizzare gli indicatori standard.
- 2 Press **MENU/OK** e selezionare **IMPOSTAZ SCHERMO > VIS. IMPOST. PERS.** nella scheda **SET UP**.
- 3 Evidenziare le voci e premere **MENU/OK** per selezionare o deselezionare.

Voce	Predefinito	Voce	Predefinito
GUIDA INQUADRATURA	<input type="checkbox"/>	FLASH	<input checked="" type="checkbox"/>
LIVELLA ELETTRONICA	<input type="checkbox"/>	MODALITA' SCATTO CONTINUO	<input checked="" type="checkbox"/>
QUADRO FUOCO	<input checked="" type="checkbox"/>	MODALITA' STABILIZZATORE	<input checked="" type="checkbox"/>
INDIC. DISTANZA AF	<input type="checkbox"/>	MODALITA' TOUCHSCREEN	<input checked="" type="checkbox"/>
INDIC. DISTANZA MF	<input checked="" type="checkbox"/>	BIL. BIANCO	<input checked="" type="checkbox"/>
ISTOGRAMMA	<input type="checkbox"/>	SIMULAZIONE FILM	<input checked="" type="checkbox"/>
AVVISO EVIDENZ. VISTA LIVE	<input type="checkbox"/>	GAMMA DINAMICA	<input checked="" type="checkbox"/>
MODO RIPRESA	<input checked="" type="checkbox"/>	MODO BOOST	<input checked="" type="checkbox"/>
APERT./VEL. OTT./ISO	<input checked="" type="checkbox"/>	FOTOGRAMMI RIMASTI	<input checked="" type="checkbox"/>
BACKGROUND INFORMAZIONI	<input checked="" type="checkbox"/>	DIMENS. IMMAG./QUALITÀ	<input checked="" type="checkbox"/>
Comp. Esp. (Digitale)	<input type="checkbox"/>	MOD. FILM. E TEMPO REG.	<input checked="" type="checkbox"/>
Comp. Espos. (Scala)	<input checked="" type="checkbox"/>	ORDINE TRASF IMMAGINE	<input checked="" type="checkbox"/>
MODALITA' FUOCO	<input checked="" type="checkbox"/>	LIVELLO MIC	<input checked="" type="checkbox"/>
FOTOMETRIA	<input checked="" type="checkbox"/>	LIVELLO BATTERIA	<input checked="" type="checkbox"/>
TIPO OTTURATORE	<input checked="" type="checkbox"/>	PROFILO INQUADRATURA	<input type="checkbox"/>

- 4 Premere **DISP/BACK** per salvare le modifiche.
- 5 Premere **DISP/BACK** in base alle necessità per uscire dai menu e tornare alla visualizzazione di ripresa.

IMPOST. MONITOR SECONDARIO

Scegliere le voci visualizzate nel monitor LCD secondario.

- 1 Premere **MENU/OK** e selezionare **IMPOSTAZ SCHERMO > IMPOST. MONITOR SECONDARIO** nella scheda **(SET UP)**.
- 2 Selezionare **MODALITA' TOUCHSCREEN** o **MODALITA' FILMATO**.
- 3 Evidenziare le voci da visualizzare nelle posizioni da **①** a **⑧** e premere **MENU/OK** per selezionare o deselezionare. Le voci non disponibili quando è selezionata **MODALITA' FILMATO** sono indicate da asterischi ("*").

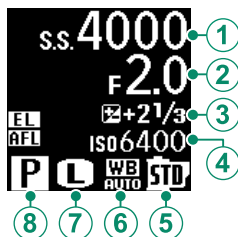

- **Testo (voci da ① a ④):** TEMPO DI POSA, APERTURA, COMP. ESPOS., ISO, MOD. FILMATO, SC. RIM.* , T.REGIS., NESSUNA
- **Icone (voci da ⑤ a ⑧):** MODO RIPRESA, FOTOMETRIA, MODO DRIVE*, MODO FUOCO, BIL. BIANCO, DIMENSIONI IMM.* , QUALITÀ IMM.* , LIVELLO BATTERIA, OPZIONI SLOT DELLA CARD, TIPO OTTURATORE* , SIMULAZIONE FILM, GAMMA DINAMICA* , MOD. FILMATO* , NESSUNA

- 4 Premere **DISP/BACK** per salvare le modifiche.

COLORE SFONDO MONITOR SEC.

Rendere più facile da leggere il display del monitor secondario scegliendo il colore dello sfondo adatto alle condizioni di illuminazione attuali dell'ambiente.

Opzione	Descrizione
NERO	Consigliato per l'uso con illuminazione ambiente scura.
BIANCO	Consigliato per l'uso con illuminazione ambiente intensa.

 Indipendentemente dall'opzione selezionata, lo sfondo viene visualizzato in bianco quando la retroilluminazione del monitor secondario è attivata.



IMPOSTAZIONI PULSANTI/GHIERE

Le opzioni di accesso per i comandi della fotocamera.

Per accedere alle opzioni dei comandi, premere **MENU/OK**, selezionare la scheda **⚙️ (SET UP)** e scegliere **IMPOSTAZIONI PULSANTI/GHIERE**.

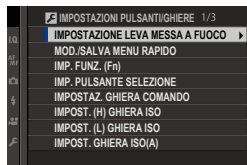



IMPOSTAZIONE LEVA MESSA A FUOCO

Scegliere le funzioni svolte dalla leva di messa a fuoco.

Opzione	Descrizione
BLOCCA (OFF)	La leva di messa a fuoco non può essere utilizzata durante la ripresa.
PREMI  PER SBLOCCARE	Premere la leva per visualizzare il display del punto di messa a fuoco e inclinare la leva per selezionare un punto di messa a fuoco.
ON	Inclinare la leva per visualizzare il display del punto di messa a fuoco e selezionare un punto di messa a fuoco.

MOD./SALVA MENU RAPIDO

Scegliere le voci visualizzate nel menu rapido.

- 1 Selezionare  **IMPOSTAZIONI PULSANTI/GHIERE > MOD./SALVA MENU RAPIDO** nella scheda  (**SET UP**).
 - 2 Verrà visualizzato il menu rapido corrente; utilizzare il selettore per evidenziare la voce che si desidera modificare e premere **MENU/OK**.
 - 3 Evidenziare una delle seguenti opzioni e premere **MENU/OK** per assegnarla alla posizione selezionata.
 - DIMENSIONI IMM.
 - QUALITÀ IMM.
 - SIMULAZIONE FILM*
 - EFFETTO GRANA*
 - GAMMA DINAMICA*
 - PRIORITÀ GAMMA D*
 - BIL. BIANCO*
 - TONO ALTE LUCI*
 - TONO OMBRE*
 - COLORE*
 - NITIDEZZA*
 - RIDUZIONE DISTURBO*
 - SELEZ. IMPOST. PERS.*
 - MODALITA' AF (MODALITA' AF FILM.)
 - IMPOST. PERSONALIZZ. AF-C
 - IMP. RICON. FACCIALE/OCCHI
 - ASSIST. MF
 - MODALITÀ TOUCH SCREEN
 - AUTOSCATTO
 - TIPO OTTURATORE
 - IMPOSTAZ. FUNZIONE FLASH
 - COMPENSAZ. FLASH
 - MOD. FILM.
 - REG. ALTA VELOCITÀ FULL HD
 - RIDUZIONE SFARFALLAMENTO
 - REGOL. LIVELLO MIC INT./ESTERNO
 - LUMINOS. EVF/LCD
 - COLORE EVF/LCD
 - NESSUNA
- * Memorizzato nel gruppo impostazioni personalizzate.



Selezionare **NESSUNA** per non assegnare alcuna opzione alla posizione selezionata. Quando è selezionato **SELEZ. IMPOST. PERS.**, le impostazioni correnti vengono indicate nel menu rapido dall'etichetta **BASE**.



Il menu rapido è accessibile anche in modo ripresa tenendo premuto il pulsante **Q**.

IMP. FUNZ. (Fn)

Scegliere i ruoli svolti dai pulsanti funzione.

- 1 Selezionare **IMPOSTAZIONI PULSANTI/GHIERE > IMP. FUNZ. (Fn)** nella scheda **(SET UP)**.
- 2 Evidenziare il comando desiderato e premere **MENU/OK**.
- 3 Evidenziare una delle seguenti opzioni e premere **MENU/OK** per assegnarla al comando selezionato.
 - COMPENSAZIONE ESP.
 - DIMENSIONI IMM.
 - QUALITÀ IMM.
 - RAW
 - SIMULAZIONE FILM
 - EFFETTO GRANA PELLICOLA
 - GAMMA DINAMICA
 - PRIORITÀ GAMMA D
 - BIL. BIANCO
 - SELEZ. IMPOST. PERS.
 - AREA MESSA A FUOCO
 - CONTROLLO FUOCO
 - MODALITÀ AF
 - IMPOST. PERSONALIZZ. AF-C
 - IMP. RICON. FACCIALE/OCCHI
 - IMPOSTAZIONE DRIVE
 - AUTOSCATTO
 - TIPO OTTURATORE
 - IMPOSTAZ. AUTOMATICA ISO
 - ESPOSIZIONE MULTIPLA
 - COMUNIC. WIRELESS
 - IMPOSTAZ. FUNZIONE FLASH
 - BLOCCO TTL
 - FLASH MODELLAZIONE
 - REG. ALTA VELOCITÀ FULL HD
 - RIDUZIONE SFARFALLAMENTO
 - REGOL. LIVELLO MIC INT./ESTERNO
 - CONTROLLO SILENZIAM FILM
 - ANTEPR. PROF. CAMPO
 - ANTEPR. ESP./BIL. BIANCO IN MOD. MAN.
 - VISTA DAL VIVO NATURALE
 - ISTOGRAMMA
 - LIVELLA ELETTRONICA
 - SOLO BLOCCO AE
 - SOLO BLOCCO AF
 - BLOCCO AE/AF
 - AF-ON
 - IMPOST. APERTURA
 - PRESTAZIONE
 - TRASF IMMAGINE AUTOMATICO
 - ON/OFF Bluetooth
 - RIPRODUZIONE
 - NESSUNA (controllo disabilitato)



Le opzioni di assegnazione dei pulsanti funzione sono accessibili anche tenendo premuto il pulsante **DISP/BACK**. Non è possibile assegnare al selettore più di una funzione alla volta.

COMPENSAZIONE ESP., SOLO BLOCCO AE, SOLO BLOCCO AF, BLOCCO AE/AF e AF-ON non possono essere assegnati ai pulsanti funzioni touch (**T-Fn1** tramite **T-Fn4**).

AF-ON

Se è selezionato **AF-ON**, è possibile premere il comando invece di mantenere il pulsante di scatto premuto a metà corsa.

FLASH MODELLAZIONE

Se è selezionato **FLASH MODELLAZIONE** quando un'unità flash compatibile montata su slitta è collegata, è possibile premere il comando per una prova di attivazione del flash e controllare la presenza di ombre e simili (modellazione flash).

BLOCCO TTL

Se è selezionato **BLOCCO TTL**, è possibile premere il comando per bloccare la potenza del flash in base all'opzione selezionata per **IMPOSTAZIONE FLASH > MODALITÀ BLOCCO TTL** (📖 135).

IMP. PULSANTE SELEZIONE

Scegliere i ruoli eseguiti dai pulsanti alto, basso, sinistra e destra sul selettore.

Opzione	Descrizione
PULSANTE Fn	I pulsanti selettore servono come pulsanti funzione.
AREA MESSA A FUOCO	È possibile utilizzare i pulsanti selettore per posizionare l'area messa a fuoco.

 Selezionando **AREA MESSA A FUOCO** si impedisce di accedere alle funzioni assegnate ai pulsanti funzione.

IMPOSTAZ. GHIERA COMANDO

Scegliere i ruoli svolti dalle ghiera di comando.

Opzione	Descrizione
COMANDO ANTERIORE GHIERA 1	Assegnare il tempo di posa (S.S. (TURNO PROGRAMMA)) o l'apertura (APERTURA) ¹ a COMANDO ANTERIORE GHIERA 1 .
COMANDO ANTERIORE GHIERA 2	Assegnare il tempo di posa (S.S. (TURNO PROGRAMMA)), l'apertura (APERTURA) ¹ , la sensibilità (ISO) ² o nessun ruolo (NESSUNO) a COMANDO ANTERIORE GHIERA 2 o COMANDO ANTERIORE GHIERA 3 .
COMANDO ANTERIORE GHIERA 3	Assegnare il tempo di posa (S.S. (TURNO PROGRAMMA)), l'apertura (APERTURA) ¹ , la sensibilità (ISO) ² o nessun ruolo (NESSUNO) alla ghiera comando posteriore.
GHIERA COMANDO POSTERIORE	Scegliere la ghiera o le ghiera di comando che possono essere usate per regolare la compensazione dell'esposizione mentre il pulsante  è premuto: la ghiera comando anteriore (▲ GHIERA COMANDO ANTER.), la ghiera comando posteriore (▼ GHIERA COMANDO POSTER.) o entrambe (⊕ ENTRAMBI).
ASSEGNAZIONE COMPENSAZIONE ESP.	

1 Apertura impostata su **A** (auto) e obiettivo dotato di ghiera apertura o **COMANDO** selezionato per  **IMPOSTAZIONI PULSANTI/GHIERE** > **IMP. GHIERA APERTURA (A)**.

2 Ghiera ISO impostata su **A** e **COMANDO** selezionato per  **IMPOSTAZIONI PULSANTI/GHIERE** > **IMPOST. GHIERA ISO(A)**.

 **IMPOSTAZ. GHIERA COMANDO** è accessibile anche premendo e tenendo premuto il centro della ghiera di comando anteriore. È anche possibile premere il centro della ghiera di comando anteriore per scorrere ciclicamente tra le impostazioni nell'ordine **COMANDO ANTERIORE GHIERA 1**, **COMANDO ANTERIORE GHIERA 2** e **COMANDO ANTERIORE GHIERA 3**.

IMPOST. (H) GHIERA ISO

Scegliere la sensibilità ISO assegnata alla posizione **H** sulla ghiera di sensibilità.

Opzioni	
25600	51200

IMPOST. (L) GHIERA ISO

Scegliere la sensibilità ISO assegnata alla posizione **L** sulla ghiera di sensibilità.

Opzioni		
100	125	160

IMPOST. (A) GHIERA ISO

Scegliere in che modo la sensibilità viene regolata quando la ghiera sensibilità viene ruotata su **A**.

Opzione	Descrizione
AUTO	La sensibilità viene regolata automaticamente in risposta alle condizioni di ripresa secondo l'opzione scelta per IMPOSTAZIONE RIPRESA > IMPOSTAZ. AUTOMATICA ISO . Scegliere tra AUTO1 , AUTO2 e AUTO3 .
COMANDO	La sensibilità viene regolata manualmente ruotando la ghiera di comando anteriore.

OTTURATORE AF

Scegliere se la fotocamera mette a fuoco quando il pulsante di scatto è premuto a metà corsa.

Opzione	Descrizione
AF-S	<ul style="list-style-type: none">• ON: la messa a fuoco si blocca quando il pulsante di scatto viene premuto a metà corsa.• OFF: non viene eseguita alcuna operazione di messa a fuoco quando si preme il pulsante di scatto a metà corsa.
AF-C	<ul style="list-style-type: none">• ON: la fotocamera mette a fuoco mentre si preme il pulsante di scatto a metà corsa.• OFF: non viene eseguita alcuna operazione di messa a fuoco quando si preme il pulsante di scatto a metà corsa.

OTTURATORE AE

Se è selezionato **ON**, l'esposizione si blocca mentre si preme il pulsante di scatto a metà corsa.

Opzione	Descrizione
AF-S/MF	<ul style="list-style-type: none">• ON: l'esposizione si blocca quando si preme il pulsante di scatto a metà corsa.• OFF: l'esposizione non si blocca quando si preme il pulsante di scatto a metà corsa.
AF-C	<ul style="list-style-type: none">• ON: l'esposizione si blocca mentre si preme il pulsante di scatto a metà corsa.• OFF: l'esposizione non si blocca quando si preme il pulsante di scatto a metà corsa.



Selezionare **OFF** per consentire alla fotocamera di regolare l'esposizione prima di ciascuno scatto ripreso in modalità burst.

SCATTA SENZA OBIETTIVO

Scegliere **ON** per consentire il rilascio dell'otturatore quando non è collegato un obiettivo.

Opzioni	
ON	OFF



SCATTA SENZA SCHEDA

Scegliere se è possibile rilasciare l'otturatore senza una card di memoria inserita nella fotocamera.

Opzione	Descrizione
ON	Quando non è inserita alcuna card di memoria, è possibile rilasciare l'otturatore per provare la funzione della fotocamera ed è possibile visualizzare i menu di ripresa e di impostazione.
OFF	L'otturatore viene disattivato se non è inserita alcuna card di memoria, prevenendo la perdita accidentale di foto scattate senza aver inserito una card di memoria.

GHIERA MESSA A FUOCO

Scegliere il senso di rotazione della ghiera di messa a fuoco per aumentare la distanza di messa a fuoco.

Opzioni	
 SENSO ORARIO (senso orario)	 SEN. ANTIORAR. (senso antiorario)

OP. GHIERA MESSA A FUOCO

Scegliere il modo in cui la fotocamera regola la messa a fuoco in risposta al movimento della ghiera di messa a fuoco.



Opzione	Descrizione
NON LIN.	La messa a fuoco viene regolata alla stessa velocità alla quale viene ruotata la ghiera.
LINEARE	La messa a fuoco viene regolata in modo lineare in base alla quantità di rotazione della ghiera, ma la velocità di messa a fuoco non è influenzata dalla velocità alla quale viene ruotata la ghiera.

MOD. BLOCCO AE/AF

Questa opzione determina il comportamento del pulsante al quale sono assegnati il blocco dell'esposizione e/o della messa a fuoco. Se è selezionato **PREMI PER BL. AE/AF**, l'esposizione e/o la messa a fuoco si bloccano mentre è premuto il pulsante. Se **ON/OFF BL. AE/AF** è selezionato, l'esposizione e/o la messa a fuoco si bloccano quando si preme il pulsante e rimangono bloccate fino alla successiva pressione.

Opzioni	
PREMI PER BL. AE/AF	ON/OFF BL. AE/AF

IMP. PULSANTE COMP. ESP.

Controllare il comportamento della ghiera di comando posteriore e del pulsante ai quali è assegnata la compensazione dell'esposizione. Se  **ACCESO ALLA PRESS.** è selezionato, la compensazione dell'esposizione può essere regolata tenendo premuto il pulsante mentre si ruota la ghiera; se  **INT. ACCESO/SPENTO** è selezionato, la compensazione dell'esposizione può essere impostata premendo il pulsante una volta, ruotando la ghiera di selezione, quindi premendo nuovamente il pulsante.

Opzioni

ACCESO ALLA PRESS.

INT. ACCESO/SPENTO

IMP. GHIERA APERTURA (A)

Scegliere se la ghiera di comando anteriore può essere usata per regolare l'apertura quando l'apertura è impostata su **A** (auto).

Opzioni	Descrizione
AUTO	La fotocamera regola l'apertura automaticamente.
COMANDO	L'apertura può essere regolata mediante la ghiera di comando anteriore.

IMPOST. APERTURA

Scegliere il metodo utilizzato per regolare il diaframma quando si usano obiettivi senza ghiera diaframma.

Opzione	Descrizione
AUTO+  MANUALE	Ruotare la ghiera di comando anteriore per scegliere il diaframma. Ruotare oltre l'apertura minima per scegliere A (auto).
AUTO	Il diaframma viene selezionato automaticamente; la fotocamera funziona in modalità di esposizione P (programma AE) o S (AE priorità di scatto).
MANUALE	Ruotare la ghiera di comando anteriore per scegliere il diaframma; la fotocamera funziona in modalità di esposizione A (AE priorità di scatto) o M (manuale).

IMPOSTAZIONE TOUCH SCREEN

Attivare o disattivare i comandi dello schermo a sfioramento.

Opzione	Descrizione
ON/OFF TOUCH SCREEN	<ul style="list-style-type: none"> • ON: comandi tattili abilitati; il monitor LCD funziona anche come touch screen. • OFF: comandi tattili disabilitati; il monitor LCD non può essere utilizzato come touch screen.
IMPOST AREA T SCREEN EVF	<p>Selezionare l'area del monitor LCD usata per i comandi touch mentre il mirino è attivo. L'area usata per i comandi touch può essere selezionata da:</p> <ul style="list-style-type: none"> • <input type="checkbox"/> (tutte) • <input type="checkbox"/> (metà destra) • <input type="checkbox"/> (quarto destro superiore) • <input type="checkbox"/> (quarto destro inferiore) • <input type="checkbox"/> (metà sinistra) • <input type="checkbox"/> (quarto sinistro superiore) • <input type="checkbox"/> (quarto sinistro inferiore) <p>Scegliere OFF per disabilitare i comandi touch mentre il mirino è attivo.</p>

BLOCCO FUNZIONE

Bloccare i controlli selezionati per impedire il funzionamento non intenzionale.

Opzioni	Descrizione
IMPOSTAZIONE BLOCCO	<p>Scegliere tra quanto segue:</p> <ul style="list-style-type: none"> • SBLOCCO: ripristinare le opzioni di blocco. • TUTTE LE FUNZIONI: bloccare tutti i comandi nell'elenco SELEZIONE FUNZIONE. • FUNZIONE SELEZION.: bloccare solo i comandi selezionati nell'elenco SELEZIONE FUNZIONE.
SELEZIONE FUNZIONE	<p>Scegliere i comandi bloccati quando FUNZIONE SELEZION. viene scelta per IMPOSTAZIONE BLOCCO.</p>



GESTIONE ALIMENTAZIONE

Regolare le impostazioni di gestione alimentazione.

Per accedere alle impostazioni di gestione alimentazione, premere **MENU/OK**, selezionare la scheda **⚙️ (SET UP)** e scegliere **GESTIONE ENERGIA**.



SPEGN. AUTOM

Scegliere il periodo di tempo prima che la fotocamera si spenga automaticamente quando non viene eseguita alcuna operazione. Periodi di tempo ridotti aumentano la durata della batteria; se è selezionato **OFF**, la fotocamera deve essere spenta manualmente.

Opzioni

5 MIN

2 MIN

1 MIN

30 SEC

15 SEC

OFF

PRESTAZIONI

Selezionare **BOOST** per migliorare l'esecuzione della messa a fuoco e della visualizzazione del mirino.

Opzione	Esecuzione AF (velocità)	Qualità del display mirino	Frequenza fotogrammi mirino (circa)
BOOST	Veloce	Alta	100 fps
NORMALE	Normale	Normale	60 fps



IMPOSTAZIONE SALVAT. DATI

Apportare modifiche alle impostazioni di gestione file.

Per accedere alle impostazioni di gestione file, premere **MENU/OK**, selezionare la scheda **SET UP** e scegliere **IMPOST SALV DATI**.

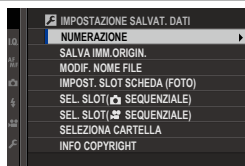

NUMERAZIONE

Le nuove immagini vengono memorizzate in file immagine denominati utilizzando un numero file a quattro cifre assegnato aggiungendo uno all'ultimo numero file utilizzato. Il numero file è visualizzato durante la riproduzione come mostrato. **NUMERAZIONE** controlla se la numerazione file viene azzerata a 0001 quando viene inserita una nuova scheda di memoria o la scheda di memoria corrente viene formattata.

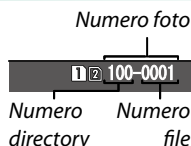

Opzione	Descrizione
CONT.	La numerazione continua dall'ultimo numero file utilizzato o dal primo numero file disponibile, a seconda di quale dei due è più alto. Scegliere questa opzione per ridurre il numero di immagini con nomi file doppi.
AZZERA	La numerazione viene azzerata a 0001 dopo la formattazione o quando viene inserita una nuova scheda di memoria.



Se il numero di foto raggiunge 999-9999, il pulsante di scatto viene disattivato. Formattare la scheda di memoria dopo il trasferimento a un computer di tutte le immagini che si desiderano conservare.

La selezione di **IMPOSTAZIONE UTENTE > RESET** imposta **NUMERAZIONE** su **CONT.** ma non azzerà il numero file.

I numeri foto per immagini scattate con altre fotocamere potrebbero essere diversi.

SALVA IMM.ORIGIN.

Scegliere **ON** per salvare copie non elaborate di immagini scattate utilizzando **RIMOZ. OCCHI ROSSI**.

Opzioni	
ON	OFF

MODIF. NOME FILE

Modificare il prefisso del nome file. Le immagini sRGB utilizzano un prefisso di quattro lettere (predefinito "DSCF"), le immagini Adobe RGB un prefisso di tre lettere ("DSF") preceduto da un trattino basso.

Opzione	Prefisso predefinito	Nome file di esempio
sRGB	DSCF	ABCD0001
AdobeRGB	_DSF	_ABC0001

IMPOST. SLOT SCHEDA (FOTO)

Scegliere il ruolo svolto dalla scheda nel secondo slot.

Opzione	Descrizione
SEQUENZIALE	La scheda nel secondo slot viene utilizzata solo quando la scheda nel primo slot è piena.
BACKUP	Ciascuna immagine viene registrata due volte, una volta per ciascuna scheda.
RAW / JPEG	Come per SEQUENZIALE , tranne che la copia RAW delle immagini scattate con FINE+RAW o NORMAL+RAW selezionato per  IMPOSTAZIONE QUALITÀ IMMAGINE > QUALITÀ IMM. verrà salvata sulla scheda nel primo slot e la copia JPEG sulla scheda nel secondo slot.

SEL. SLOT (📷 SEQUENZIALE)

Scegliere la scheda che viene registrata per prima quando **SEQUENZIALE** è selezionato per **IMPOST. SLOT SCHEDA (FOTO)**.

Opzioni	
SLOT 1	SLOT 2

SEL. SLOT (SEQUENZIALE)

Scegliere lo slot usato per memorizzare filmati.

Opzioni	
SLOT 1	SLOT 2

SELEZIONA CARTELLA

Creare cartelle e scegliere la cartella utilizzata per memorizzare le immagini successive.

SELEZIONA CARTELLA

Per scegliere la cartella in cui saranno memorizzate le immagini successive, premere il selettore verso l'alto o verso il basso per evidenziare una cartella esistente e premere **MENU/OK**.

CREA CARTELLA

Immettere un nome di cartella a cinque caratteri per creare una nuova cartella in cui memorizzare le immagini successive.

INFO COPYRIGHT

Informazioni copyright, sotto forma di tag Exif, possono essere aggiunte alle nuove immagini mentre vengono scattate. Le modifiche apportate alle informazioni copyright vengono applicate solo nelle immagini scattate dopo aver effettuato le modifiche.

Opzione	Descrizione
VIS. INFO COPYRIGHT	Visualizzare le attuali informazioni copyright.
INSERIRE INFO AUTORE	Inserire il nome del creatore.
INSERIRE INFO COPYRIGHT	Inserire il nome del titolare del copyright.
CANCELLARE INFO COPYRIGHT	Eliminare le attuali informazioni copyright. Questa modifica si applica solo alle immagini scattate dopo la selezione di questa opzione; le informazioni copyright registrate con le immagini esistenti non vengono influenzate.



IMPOSTAZIONE CONNESSIONE

Regolare le impostazioni per il collegamento ad altri dispositivi.

Per accedere alle impostazioni di connessione, premere **MENU/OK**, selezionare la scheda **SET UP** e scegliere **IMPOST. CONNESS.**



Per ulteriori informazioni sulle connessioni wireless, visitare il sito: <http://fujifilm-dsc.com/wifi/>

IMPOSTAZIONI Bluetooth

Regolare le impostazioni Bluetooth.

Opzione	Descrizione
REG ACCOPPIAMENTO	Per accoppiare la fotocamera con uno smartphone o un tablet, selezionare questa opzione, quindi avviare FUJIFILM Camera Remote sul dispositivo intelligente e toccare REG ACCOPPIAMENTO .
ELIM REG. ACCOPIAMENTO	Terminare l'accoppiamento.
ON/OFF Bluetooth	<ul style="list-style-type: none"> ON: la fotocamera automaticamente stabilisce una connessione Bluetooth con dispositivi accoppiati quando viene accesa. OFF: la fotocamera non si collega tramite Bluetooth.
TRASF AUT IMMAGINE	<ul style="list-style-type: none"> ON: selezionare le foto per il caricamento al momento dello scatto. OFF: le foto non sono contrassegnate per il caricamento appena vengono scattate, ma le immagini JPEG possono essere selezionate per il caricamento utilizzando l'opzione ORDINE TRASF IMMAGINE nel menu di riproduzione.



Installare la versione più recente dell'app FUJIFILM Camera Remote sullo smartphone o tablet prima di accoppiare il dispositivo con la fotocamera o di caricare delle immagini.

Quando **ON** sia per **ON/OFF Bluetooth** sia per **TRASF AUT IMMAGINE** o le immagini sono attualmente selezionate per il caricamento utilizzando l'opzione **ORDINE TRASF IMMAGINE** nel menu **riproduzione**, il caricamento sui dispositivi abbinati inizia subito dopo essere tornati alla riproduzione o subito dopo aver spento la fotocamera. **ORDINE TRASF IMMAGINE** può essere utilizzato anche per selezionare le immagini da caricare quando **TRASF AUT IMMAGINE** è disattivato.

IMPOSTAZIONI DI RETE

Regolare le impostazioni per la connessione a reti wireless.

Opzione	Descrizione
IMP. PUNTO ACCES. WIRELESS	<ul style="list-style-type: none"> • IMPOSTAZ. SEMPLICE: connettere a un punto di accesso utilizzando impostazioni semplici. • IMPOSTAZ. MANUALE: regolare manualmente le impostazioni per la connessione a una rete wireless. Scegliere la rete da un elenco (SELEZ. LISTA RETI) o immettere il nome manualmente (IMMISSIONE SSID).
IMP. INDIRIZZO IP WIRELESS	<ul style="list-style-type: none"> • AUTO: l'indirizzo IP viene assegnato automaticamente. • MANUALE: assegnare un indirizzo IP manualmente. Scegliere manualmente l'indirizzo IP (INDIRIZZO IP), la maschera di rete (NETMASK) e l'indirizzo gateway (INDIRIZZO GATEWAY).

SALVAT. AUTOM. PC

Regolare le impostazioni per la connessione a computer tramite LAN wireless.

Opzione	Descrizione
IMP. SALV.AUT. PC	<p>Scegliere il metodo utilizzato per la connessione a computer tramite una LAN wireless.</p> <ul style="list-style-type: none"> • IMPOSTAZ. SEMPLICE: connettere tramite WPS. • IMPOSTAZ. MANUALE: scegliere la rete da un elenco (SELEZ. LISTA RETI) o immettere il nome manualmente (IMMISSIONE SSID).
ELIM PC DEST. REG.	Rimuovere le destinazioni selezionate.
DATI CONN. PRECED.	Visualizzare i computer ai quali la fotocamera è stata recentemente collegata.

instax IMP. COLL.STAMP.

Regolare le impostazioni per la connessione alle stampanti instax SHARE FUJIFILM opzionali.

Il nome della stampante (SSID) e la password

Il nome della stampante (SSID) si trova nella parte inferiore della stampante; la password predefinita è "1111". Se è già stata scelta una password diversa per stampare da uno smartphone, immettere invece quella password.

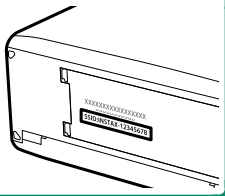

MODO CONNESSIONE PC

Regolare le impostazioni per la connessione a un computer.



Opzione	Descrizione
LETTORE SCHEDA USB	La connessione della fotocamera a un computer tramite USB attiva automaticamente la modalità di trasferimento dati, consentendo di copiare i dati sul computer. La fotocamera funziona normalmente quando non è connessa.
SCATTO AUTOMATICO CONNESSO USB	La connessione della fotocamera a un computer tramite USB attiva automaticamente la modalità di ripresa connessa. È inoltre possibile utilizzare FUJIFILM X Acquire per salvare e caricare le impostazioni della fotocamera, permettendo all'utente di riconfigurare la fotocamera in un istante o di condividere le impostazioni con altre fotocamere dello stesso tipo. La fotocamera funziona normalmente quando non è connessa.
SCATTO FISSO CONNESSO USB	La fotocamera funziona in modalità di acquisizione diretta, anche quando non è collegata a un computer. Con le impostazioni predefinite, le immagini non vengono salvate nella scheda di memoria, ma le immagini scattate quando la fotocamera non è collegata verranno trasferite al computer quando è collegato.
SCATTO FISSO CONNESSO WIRELESS	Scegliere questa opzione per la fotografia wireless in remoto. Selezionare una rete utilizzando IMPOST. CONNESS > IMPOSTAZIONI DI RETE .
CON. RAW USB	La connessione della fotocamera a un computer tramite USB attiva automaticamente la modalità di conversione RAW USB, consentendo a FUJIFILM X RAW STUDIO di utilizzare il motore di elaborazione immagini della fotocamera per convertire rapidamente i file RAW in immagini JPEG di alta qualità. La fotocamera funziona normalmente quando non è connessa.

 Le impostazioni **GESTIONE ENERGIA > SPEGN. AUTOM** si applicano anche durante la ripresa connessa. Selezionare **OFF** per evitare che la fotocamera si spenga automaticamente.

 La ripresa con tethering è disponibile con software come Hyper-Utility Software HS-V5 (disponibile separatamente) o FUJIFILM X Acquire (disponibile per lo scaricamento gratuito dal sito web FUJIFILM) o quando FUJIFILM Tether Shooting Plug-in PRO o Tether Shooting Plug-in (entrambi disponibili separatamente) vengono utilizzati con Adobe® Photoshop® Lightroom® 6/Adobe® Photoshop® Lightroom® Classic CC.

IMPOSTAZ. GENERALI

Regolare le impostazioni per la connessione a reti wireless.

Opzione	Descrizione
NOME	Scegliere un nome (NOME) per identificare la fotocamera sulla rete wireless (alla fotocamera viene assegnato un nome unico per impostazione predefinita).
RIDIM. IMM. SMARTPHONE 	Scegliere ON (l'impostazione predefinita, consigliata nella maggior parte dei casi) per ridimensionare le immagini più grandi a 3M per il caricamento su smartphone, OFF per caricare immagini con le loro dimensioni originali. Il ridimensionamento si applica esclusivamente alla copia caricata sullo smartphone; l'originale non viene interessato.
GEOTAGGING	Scegliere se i dati località scaricati da uno smartphone devono essere incorporati nelle foto mentre vengono scattate.
INFO LOCALITÀ	Visualizzare gli ultimi dati località scaricati da uno smartphone.
 IMPOSTAZIONE PULSANTI	<p>Scegliere la funzione svolta dai pulsanti funzione ai quali è assegnata la funzione COMUNIC. WIRELESS.</p> <ul style="list-style-type: none"> • ✂ ABBINAM/ORD. TRASF.: i pulsanti possono essere usati per l'abbinamento e la selezione di immagini da trasferire. • 📶 COMUNICAZ. WIRELESS: i pulsanti possono essere utilizzati per le connessioni wireless.

INFORMAZIONI

Visualizzare l'indirizzo MAC e Bluetooth della fotocamera.

REIMP IMPOST WIRELESS

Ripristinare le impostazioni wireless ai valori predefiniti.

Tasti di scelta rapida

9

Opzioni di scelta rapida

Personalizzare i comandi della fotocamera per corrispondere al proprio stile o alla situazione.

Le opzioni utilizzate di frequente possono essere aggiunte al menu **Q** o a un "menu personale" oppure assegnate a un pulsante **Fn** (funzione) per l'accesso diretto:

- **Il menu Q** (📖 213): il menu **Q** viene visualizzato premendo il pulsante **Q**. Utilizzare il menu **Q** per visualizzare o modificare le opzioni selezionate per le voci di menu utilizzate più di frequente.
- **"Menu personale"** (📖 220): aggiungere le opzioni utilizzate di frequente a questo menu personalizzato, che può essere visualizzato premendo **MENU/OK** e selezionando la scheda **MY** ("MENU PERSONALE").
- **I pulsanti funzione** (📖 216): utilizzare i pulsanti funzione per l'accesso diretto a funzioni selezionate.

Il pulsante Q (menu rapido)

Premere **Q** per un accesso rapido a opzioni selezionate.

Il display del menu rapido

Con le impostazioni predefinite, il menu rapido contiene le seguenti voci:

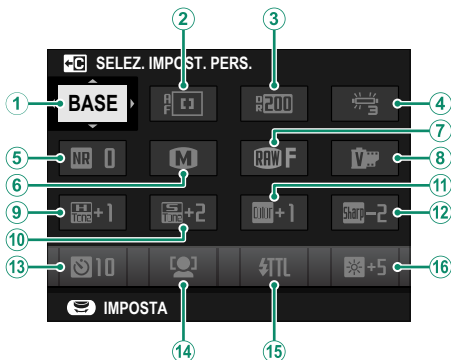

- | | |
|------------------------|------------------------------|
| ① SELEZ. IMPOST. PERS. | ⑨ TONO ALTE LUCI |
| ② MODALITA' AF | ⑩ TONO OMBRE |
| ③ GAMMA DINAMICA | ⑪ COLORE |
| ④ BIL. BIANCO | ⑫ NITIDEZZA |
| ⑤ RIDUZIONE DISTURBO | ⑬ AUTOSCATTO |
| ⑥ DIMENSIONI IMM. | ⑭ IMP. RICON. FACCIALE/OCCHI |
| ⑦ QUALITÀ IMM. | ⑮ IMPOSTAZ. FUNZIONE FLASH |
| ⑧ SIMULAZIONE FILM | ⑯ LUMINOS. EVF/LCD |

Il menu rapido mostra le opzioni attualmente selezionate per le voci ②–⑯, le quali possono essere modificate come descritto a pagina 215.

SELEZ. IMPOST. PERS.

La voce **IMPOSTAZIONE QUALITÀ IMMAGINE > SELEZ. IMPOST. PERS.** (voce ①) mostra il gruppo impostazioni personalizzate attuale:

- **BASE**: nessun gruppo impostazioni personalizzate selezionato.
- **C1–C7**: selezionare un gruppo per visualizzare le impostazioni salvate utilizzando l'opzione **IMPOSTAZIONE QUALITÀ IMMAGINE > MODIF./SALVA IMPOST. PERS.**
- **C1–C7**: il gruppo impostazioni personalizzate attuale.

Visualizzazione e modifica delle impostazioni

- 1 Premere **Q** per visualizzare il menu rapido durante la ripresa.

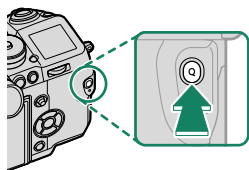

- 2 Usare il selettore per evidenziare le voci e ruotare la ghiera di comando posteriore per modificare.

 Le modifiche non vengono salvate nel gruppo impostazioni attuali. Le impostazioni diverse da quelle nel gruppo impostazioni attuale (**C1-C7**) sono mostrate in rosso.

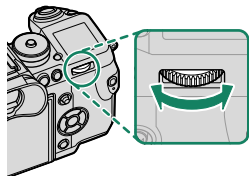

- 3 Premere **Q** per uscire al termine delle impostazioni.

 I menu rapidi possono essere modificati anche utilizzando i comandi touch.

Modifica del menu rapido

Per scegliere le voci visualizzate nel menu rapido:

- 1 Tenere premuto il pulsante **Q** durante la ripresa.

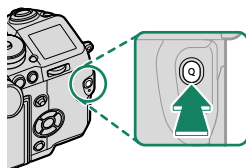

- 2 Verrà visualizzato il menu rapido corrente; utilizzare il selettore per evidenziare la voce che si desidera modificare e premere **MENU/OK**.
- 3 Evidenziare una delle seguenti opzioni e premere **MENU/OK** per assegnarla alla posizione selezionata.

- DIMENSIONI IMM.
- QUALITÀ IMM.
- SIMULAZIONE FILM*
- EFFETTO GRANA*
- GAMMA DINAMICA*
- PRIORITÀ GAMMA D*
- BIL. BIANCO*
- TONO ALTE LUCI*
- TONO OMBRE*
- COLORE*
- NITIDEZZA*
- RIDUZIONE DISTURBO*
- SELEZ. IMPOST. PERS.*
- MODALITA' AF (MODALITA' AF FILM.)
- IMPOST. PERSONALIZZ. AF-C
- IMP. RICON. FACCIALE/OCCHI
- ASSIST. MF
- MODALITÀ TOUCH SCREEN
- AUTOSCATTO
- TIPO OTTURATORE
- IMPOSTAZ. FUNZIONE FLASH
- COMPENSAZ. FLASH
- MOD. FILM.
- REG. ALTA VELOCITÀ FULL HD
- RIDUZIONE SFARFALLAMENTO
- REGOL. LIVELLO MIC INT./ESTERNO
- LUMINOS. EVF/LCD
- COLORE EVF/LCD
- NESSUNA

* Memorizzato nel gruppo impostazioni personalizzate.

 Selezionare **NESSUNA** per non assegnare alcuna opzione alla posizione selezionata. Quando è selezionato **SELEZ. IMPOST. PERS.**, le impostazioni correnti vengono indicate nel menu rapido dall'etichetta **BASE**.

 Il menu rapido può essere modificato anche mediante l'opzione **IMPOSTAZIONI PULSANTI/GHIERE > MOD./SALVA MENU RAPIDO**.

I pulsanti Fn (funzione)

Assegnare un ruolo ai pulsante funzione per l'accesso rapido alla funzione selezionata.

È possibile accedere alle funzioni assegnate da **T-Fn1** a **T-Fn4** facendo scorrere il monitor.

Le assegnazioni predefinite sono:

Pulsante Fn1

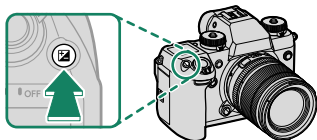

Compensazione dell'esposizione

Pulsante Fn2

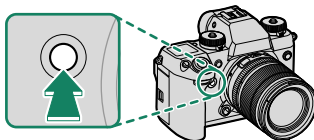

Impostazioni drive

Pulsante Fn3

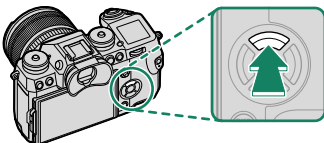

Modalità AF

Pulsante Fn4

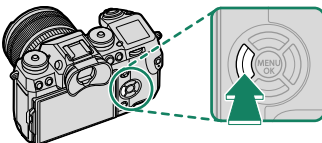

Simulazione film

Pulsante Fn5

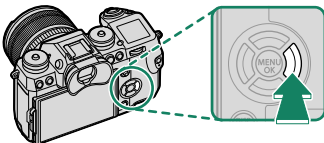

Bil. bianco

Pulsante Fn6

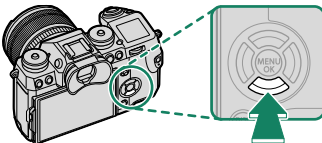

Esecuzione

T-Fn1 (scorrimento verso l'alto)

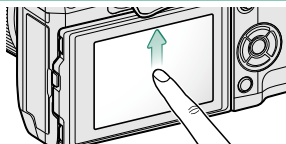

Istogramma

T-Fn2 (scorrimento verso sinistra)

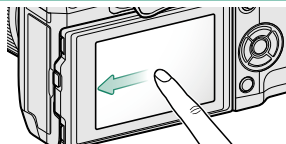

Antepr. prof. campo

T-Fn3 (scorrimento verso destra)

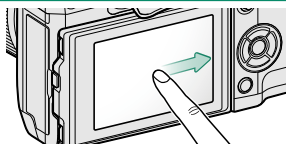

Regol. livello mic int./esterno

T-Fn4 (scorrimento verso il basso)

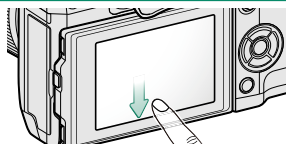

Livella elettronica

Pulsante AE-L

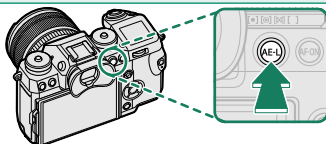

Solo blocco AE

Pulsante AF-ON

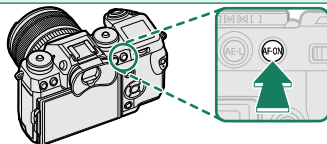

AF-ON

Centro della ghiera di comando posteriore

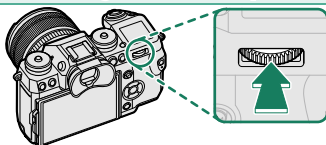

Controllo fuoco

Assegnazione delle funzioni ai pulsanti funzione

Per assegnare le funzioni ai pulsanti:

- 1 Tenere premuto il pulsante **DISP/BACK** fino a visualizzare un menu di selezione controllo.

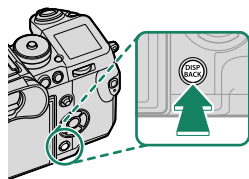

- 2 Evidenziare un controllo e premere **MENU/OK**.
- 3 Evidenziare il ruolo desiderato e premere **MENU/OK** per assegnarlo al controllo selezionato. Scegliere tra:

- COMPENSAZIONE ESP.
- DIMENSIONI IMM.
- QUALITÀ IMM.
- RAW
- SIMULAZIONE FILM
- EFFETTO GRANA PELLICOLA
- GAMMA DINAMICA
- PRIORITÀ GAMMA D
- BIL. BIANCO
- SELEZ. IMPOST. PERS.
- AREA MESSA A FUOCO
- CONTROLLO FUOCO
- MODALITÀ AF
- IMPOST. PERSONALIZZ. AF-C
- IMP. RICON. FACCIALE/OCCHI
- IMPOSTAZIONE DRIVE
- AUTOSCATTO
- TIPO OTTURATORE
- IMPOSTAZ. AUTOMATICA ISO
- ESPOSIZIONE MULTIPLA
- COMUNIC. WIRELESS
- IMPOSTAZ. FUNZIONE FLASH
- BLOCCO TTL
- FLASH MODELLAZIONE
- REG. ALTA VELOCITÀ FULL HD
- RIDUZIONE SFARFALLAMENTO
- REGOL. LIVELLO MIC INT./ESTERNO
- CONTROLLO SILENZIAM FILM
- ANTEPR. PROF. CAMPO
- ANTEPR. ESP./BIL. BIANCO IN MOD. MAN.
- VISTA DAL VIVO NATURALE
- ISTOGRAMMA
- LIVELLA ELETTRONICA
- SOLO BLOCCO AE
- SOLO BLOCCO AF
- BLOCCO AE/AF
- AF-ON
- IMPOST. APERTURA
- PRESTAZIONE
- TRASF IMMAGINE AUTOMATICO
- ON/OFF Bluetooth
- RIPRODUZIONE
- NESSUNA (controllo disabilitato)



L'assegnazione pulsanti può anche essere selezionata tramite

IMPOSTAZIONI PULSANTI/GHIERE > IMP. FUNZ. (Fn). Non è possibile assegnare al selettore più di una funzione alla volta.

COMPENSAZIONE ESP, SOLO BLOCCO AE, SOLO BLOCCO AF, BLOCCO AE/AF e AF-ON non possono essere assegnati ai pulsanti funzioni touch (**T-Fn1** tramite **T-Fn4**).

AF-ON

Se è selezionato **AF-ON**, è possibile premere il comando invece di mantenere il pulsante di scatto premuto a metà corsa.

FLASH MODELLAZIONE

Se è selezionato **FLASH MODELLAZIONE** quando un'unità flash compatibile montata su slitta è collegata, è possibile premere il comando per una prova di attivazione del flash e controllare la presenza di ombre e simili (modellazione flash).

BLOCCO TTL

Se è selezionato **BLOCCO TTL**, è possibile premere il comando per bloccare la potenza del flash in base all'opzione selezionata per **IMPOSTAZIONE FLASH > MODALITÀ BLOCCO TTL** ( 135).

MENU PERSONALE

Accedere a un menu personalizzato di opzioni utilizzate di frequente.

Per visualizzare il "Menu personale", premere **MENU/OK** nel display di ripresa e selezionare la scheda **MY** (**MENU PERSONALE**).



La scheda **MY** è disponibile solo se le opzioni sono state assegnate a **MENU PERSONALE**.

IMPOST. MENU PERSONALE

Per scegliere le voci elencate nella scheda **MY** (**MENU PERSONALE**):

- 1 Evidenziare **IMPOSTAZIONE UTENTE > IMPOST. MENU PERSONALE** nella scheda **SET UP** (**SET UP**) e premere **MENU/OK** per visualizzare le opzioni a destra.
- 2 Premere il selettore in alto o in basso per evidenziare **AGGIUNGI ELEMENTI** e premere **MENU/OK**. Le opzioni che possono essere aggiunte a "Menu personale" sono evidenziate in blu.

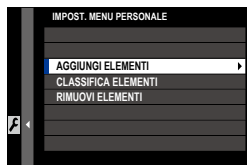

Le voci attualmente presenti in "Menu personale" sono indicate da segni di spunta.

- 3 Evidenziare una voce e premere **MENU/OK** per aggiungerla a “Menu personale”.

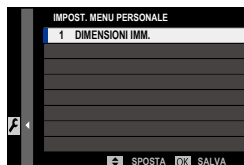

- 4 Premere **MENU/OK** per tornare al display di modifica.
- 5 Ripetere i passaggi 3 e 4 fino ad aggiungere tutte le voci desiderate.

 “Menu personale” può contenere fino a 16 voci.

Modifica di “Menu personale”

Per riordinare o eliminare gli elementi, selezionare **CLASSIFICA ELEMENTI** o **RIMUOVI ELEMENTI** al passaggio 1.

10

Periferiche e accessori opzionali

Unità flash esterne

Le unità flash possono essere montate sull'attacco flash alimentato o collegate tramite il terminale sync.

Le unità flash esterne opzionali sono più potenti rispetto all'EF-X8 in dotazione con la fotocamera. Alcune supportano la sincronizzazione ad alta velocità (FP) e possono essere utilizzate con tempi di posa più veloci della velocità di sincronizzazione, mentre altre possono funzionare come unità flash master che controllano le unità remote tramite controllo flash wireless ottico.

Rimozione occhi rossi

La rimozione occhi rossi è disponibile quando un'opzione diversa da **OFF** è selezionata per **IMPOSTAZIONE FLASH > RIMOZ. OCCHI ROSSI** e un'opzione "FACCIALE ON" è selezionata per **IMPOSTAZIONE AF/MF > IMP. RICON. FACCIALE/OCCHI**. La rimozione occhi rossi riduce al minimo l'effetto "occhi rossi" provocato quando la luce del flash è riflessa dalle retine del soggetto.

Uso di un flash esterno

Per regolare le impostazioni per un'unità flash montata sull'attacco flash alimentato o collegata tramite il terminale sync:

- 1 Collegare l'unità alla fotocamera.
- 2 In modo ripresa, selezionare **IMPOSTAZ. FUNZIONE FLASH** nella scheda del menu **IMPOSTAZIONE FLASH**. Le opzioni disponibili variano con l'unità flash.



Menu	Descrizione	
FLASH IN DOTAZIONE	Visualizzato quando l'unità flash EF-X8 in dotazione è montata sulla slitta alimentata ed è sollevata.	92
TERMINALE SYNC	Regolare le impostazioni per le unità flash collegate tramite il terminale sync. TERMINALE SYNC viene visualizzato se EF-X8 è abbassato e sull'attacco flash alimentato non è montata un'unità flash o è montata un'unità flash incompatibile.	227
FLASH ATTACCO A SLITTA	Visualizzato quando un'unità flash opzionale è montata sull'attacco flash alimentato ed è attivata.	228
MASTER (OTTICO)	Visualizzato se un'unità flash opzionale che funziona come flash master per il controllo flash remoto wireless ottico FUJIFILM è collegata e attivata.	231

- 3 Evidenziare le voci utilizzando il selettore e ruotare la ghiera di comando posteriore per cambiare l'impostazione evidenziata.



- 4 Premere **DISP/BACK** per rendere attive le modifiche.

FLASH IN DOTAZIONE

Vedere "Fotografia con flash" ( 92) per informazioni sull'uso dell'unità flash montata su slitta EF-X8 in dotazione.

TERMINALE SYNC

Regolare le impostazioni per le unità flash collegate tramite il terminale sync. **TERMINALE SYNC** viene visualizzato se EF-X8 è abbassato e sull'attacco flash alimentato non è montata un'unità flash o è montata un'unità flash incompatibile.

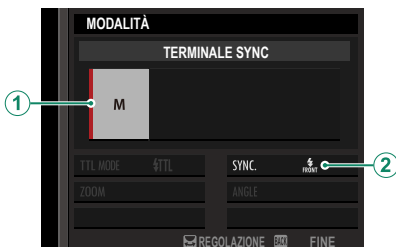

Impostazione	Descrizione
① Modalità di controllo flash	<p>Scegliere tra le seguenti opzioni:</p> <ul style="list-style-type: none"> • M: un segnale di attivazione viene trasmesso tramite i contatti X della slitta a caldo quando viene scattata un'immagine. Scegliere un tempo di posa più lungo del tempo sincro; tempi di posa ancora più lunghi potrebbero essere necessari se l'unità utilizza flash lunghi o ha un tempo di risposta lento. • OFF (OFF): il segnale di attivazione è disabilitato.
② Sync	<p>Scegliere se il flash è temporizzato per attivarsi subito dopo l'apertura dell'otturatore (FRONT/1° PANNELLO) o immediatamente prima che si chiuda (REAR/2° PANNELLO). 1° PANNELLO è consigliato nella maggior parte delle situazioni.</p>

Il terminale sync

Usare il terminale sync per collegare unità flash che richiedono un cavo di sincronizzazione.

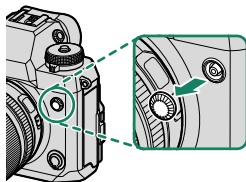



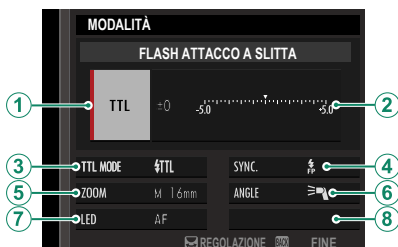

FLASH ATTACCO A SLITTA

Le seguenti opzioni sono disponibili quando un'unità flash opzionale montata su slitta è collegata e attivata.



Impostazione	Descrizione
① Modalità di controllo flash	<p>La modalità di controllo flash selezionata con l'unità flash. In alcuni casi, può essere regolata dalla fotocamera; le opzioni disponibili variano in base al flash.</p> <ul style="list-style-type: none">• TTL: modalità TTL. Regolare la compensazione flash (②).• M: il flash si attiva alla potenza selezionata indipendentemente dalla luminosità del soggetto o dalle impostazioni della fotocamera. La potenza in alcuni casi può essere regolata dalla fotocamera (②).• MULTI: flash ripetuto. Le unità flash compatibili montate su slitta si attivano più volte con ciascuno scatto.• OFF (OFF): il flash non si attiva. Alcune unità flash possono essere spente dalla fotocamera.

Impostazione	Descrizione
<p>② Compensazione/ potenza flash</p>	<p>Le opzioni disponibili variano con la modalità di controllo flash.</p> <ul style="list-style-type: none"> • TTL: regolare la compensazione flash (il valore completo potrebbe non essere applicato se i limiti del sistema di controllo flash vengono superati). Nei casi delle unità EF-X20, EF-20 e EF-42, il valore selezionato viene aggiunto al valore selezionato con l'unità flash. • M/MULTI: regolare la potenza flash (solo unità flash compatibili). Scegliere tra valori espressi come frazioni della piena potenza, da $\frac{1}{4}$ (modalità M) o $\frac{1}{4}$ (MULTI) scendendo fino a $\frac{1}{512}$ in incrementi equivalenti a $\frac{1}{3}$ EV. I risultati desiderati potrebbero non essere ottenuti a valori bassi se questi superano i limiti del sistema di controllo flash; effettuare uno scatto di prova e controllare i risultati.
<p>③ Modalità flash (TTL)</p>	<p>Scegliere una modalità flash per il controllo flash TTL. Le opzioni disponibili variano in base al modo ripresa (P, S, A o M) selezionato.</p> <ul style="list-style-type: none"> • FLASH AUTO: il flash si attiva solo quando richiesto; il livello flash viene regolato in base alla luminosità del soggetto. L'icona  visualizzata quando il pulsante di scatto viene premuto a metà corsa indica che il flash si attiverà al momento dello scatto della foto. • STANDARD: il flash si attiva a ogni scatto, se possibile; il livello flash viene regolato in base alla luminosità del soggetto. Il flash non si attiva se non è completamente carico quando l'otturatore viene rilasciato. • SINCR. LENTA: combinare il flash con tempi di posa lunghi quando si fotografano soggetti di ritratto contro uno sfondo di scenario notturno. Il flash non si attiva se non è completamente carico quando l'otturatore viene rilasciato.
<p>④ Sync</p>	<p>Temporizzazione controllo flash.</p> <ul style="list-style-type: none"> • FRONT (1° PANNELLO): il flash si attiva immediatamente dopo l'apertura dell'otturatore (di solito la scelta migliore). • REAR (2° PANNELLO): il flash si attiva immediatamente prima che l'otturatore si chiuda. • AUTO FP(HSS): sincronizzazione ad alta velocità (solo unità compatibili). La fotocamera impiega automaticamente la sincronizzazione ad alta velocità del primo pannello con tempi di posa più veloci del tempo sincro flash. Equivalente a 1° PANNELLO quando MULTI è selezionato per la modalità di controllo flash.

Impostazione	Descrizione
⑤ Zoom	L'angolo di illuminazione (copertura flash) per le unità flash che supportano lo zoom del flash. Alcune unità consentono l'effettuazione della regolazione dalla fotocamera. Se è selezionato AUTO , lo zoom sarà regolato automaticamente per far corrispondere la copertura alla lunghezza focale dell'obiettivo.
⑥ Illuminazione	Se l'unità supporta questa funzionalità, scegliere tra: <ul style="list-style-type: none"> •  (PRIORITÀ POTENZA FLASH): guadagnare gamma riducendo leggermente la copertura. •  (STANDARD): far corrispondere la copertura all'angolo dell'immagine. •  (PRIOR. COPERT. UNIFORME): aumentare leggermente la copertura per un'illuminazione più uniforme.
⑦ Luce LED	Scegliere il modo in cui la luce LED incorporata funziona durante la fotografia di immagini fisse (solo unità compatibili): come catchlight ( / CATCHLIGHT), come illuminatore ausiliario AF (AF/AF ASSIST) o come entrambi, catchlight e illuminatore ausiliario AF ( / AF ASSIST+CATCHLIGHT). Scegliere OFF per disabilitare il LED durante la fotografia.
⑦ Numero di lampi *	Scegliere il numero di volte in cui il flash si attiva ogni volta che si rilascia l'otturatore in modalità MULTI .
⑧ Frequenza *	Scegliere la frequenza alla quale il flash si attiva in modalità MULTI .

* Il valore completo potrebbe non essere applicato se i limiti del sistema di controllo flash vengono superati.

MASTER(OTTICO)

Le opzioni verranno visualizzate se l'unità funziona attualmente come flash master per il controllo flash remoto wireless ottico FUJIFILM.



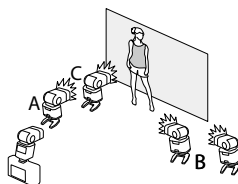

Le unità master e quelle remote possono essere collocate in tre gruppi al massimo (A, B e C) e la modalità flash e il livello flash possono essere regolati separatamente per ciascun gruppo. Quattro canali sono disponibili per la comunicazione tra le unità; canali separati possono essere utilizzati per sistemi flash diversi o per evitare interferenze quando più sistemi operano in stretta prossimità.



Impostazione	Descrizione
1 Modalità controllo flash (gruppo A)	<p>Scegliere la modalità di controllo flash per i gruppi A, B e C. TTL% è disponibile solo per i gruppi A e B.</p> <ul style="list-style-type: none"> • TTL: le unità nel gruppo si attivano in modalità TTL. La compensazione flash può essere regolata separatamente per ciascun gruppo.
2 Modalità controllo flash (gruppo B)	<ul style="list-style-type: none"> • TTL%: se TTL% è selezionato per uno dei gruppi, A o B, è possibile specificare la potenza del gruppo selezionato come una percentuale dell'altro e regolare la compensazione flash complessiva per entrambi i gruppi. • M: in modalità M, le unità del gruppo si attivano alla potenza selezionata (espressa come una frazione della piena potenza) indipendentemente dalla luminosità del soggetto o dalle impostazioni della fotocamera.
3 Modalità controllo flash (gruppo C)	<ul style="list-style-type: none"> • MULTI: la scelta di MULTI per qualsiasi gruppo imposta tutte le unità di tutti i gruppi sulla modalità ripetizione flash. Tutte le unità si attivano più volte a ogni scatto. • OFF (OFF): se è selezionato OFF, le unità del gruppo non si attiveranno.
4 Compensazione/potenza flash (gruppo A)	<p>Regolare il livello flash per il gruppo selezionato in base all'opzione selezionata per la modalità di controllo flash. Si noti che il valore completo potrebbe non essere applicato se</p>
5 Compensazione/potenza flash (gruppo B)	<p>i limiti del sistema di controllo flash vengono superati.</p> <ul style="list-style-type: none"> • TTL: regolare la compensazione flash. • M/MULTI: regolare la potenza del flash.
6 Compensazione/potenza flash (gruppo C)	<ul style="list-style-type: none"> • TTL%: scegliere l'equilibrio tra i gruppi A e B e regolare la compensazione flash complessiva.

Impostazione	Descrizione
<p>⑦ Modalità flash (TTL)</p>	<p>Scegliere una modalità flash per il controllo flash TTL. Le opzioni disponibili variano in base al modo ripresa (P, S, A o M) selezionato.</p> <ul style="list-style-type: none"> • TTL (FLASH AUTO): il flash si attiva solo quando richiesto; il livello flash viene regolato in base alla luminosità del soggetto. L'icona  visualizzata quando il pulsante viene premuto a metà corsa indica che il flash si attiverà al momento dello scatto della foto. • TTL (STANDARD): il flash si attiva a ogni scatto, se possibile; il livello flash viene regolato in base alla luminosità del soggetto. Il flash non si attiva se non è completamente carico quando l'otturatore viene rilasciato. • TTL (SINCR. LENTA): combinare il flash con tempi di posa lunghi quando si fotografano soggetti di ritratto contro uno sfondo di scenario notturno. Il flash non si attiva se non è completamente carico quando l'otturatore viene rilasciato.
<p>⑧ Sync</p>	<p>Temporizzazione controllo flash.</p> <ul style="list-style-type: none"> • FRONT (1° PANNELLO): il flash si attiva immediatamente dopo l'apertura dell'otturatore (di solito la scelta migliore). • REAR (2° PANNELLO): il flash si attiva immediatamente prima che l'otturatore si chiuda. • (AUTO FP(HSS)): sincronizzazione ad alta velocità (solo unità compatibili). La fotocamera impiega automaticamente la sincronizzazione ad alta velocità del primo pannello con tempi di posa più veloci del tempo sincro flash. Equivalente a 1° PANNELLO quando MULTI è selezionato per la modalità di controllo flash.
<p>⑨ Zoom</p>	<p>L'angolo di illuminazione (copertura flash) per le unità flash che supportano lo zoom del flash. Alcune unità consentono l'effettuazione della regolazione dalla fotocamera. Se è selezionato AUTO, lo zoom sarà regolato automaticamente per far corrispondere la copertura alla lunghezza focale dell'obiettivo.</p>

Impostazione	Descrizione
⑩ Illuminazione	<p>Se l'unità supporta questa funzionalità, scegliere tra:</p> <ul style="list-style-type: none"> •  (PRIORITÀ POTENZA FLASH): guadagnare gamma riducendo leggermente la copertura. •  (STANDARD): far corrispondere la copertura all'angolo dell'immagine. •  (PRIOR. COPERT. UNIFORME): aumentare leggermente la copertura per un'illuminazione più uniforme.
⑪ Master	<p>Assegnare il flash master al gruppo A (Gr A), B (Gr B) o C (Gr C). Se è selezionato OFF, la potenza del flash master verrà mantenuta a un livello che non influisce sull'immagine finale. Disponibile solo se l'unità è montata sull'attacco flash alimentato della fotocamera come un flash master per il controllo flash remoto wireless ottico FUJIFILM in modalità TTL, TTL% o M.</p>
⑪ Numero di lampi	<p>Scegliere il numero di volte in cui il flash si attiva ogni volta che si rilascia l'otturatore in modalità MULTI.</p>
⑫ Canale	<p>Scegliere il canale utilizzato dal flash master per la comunicazione con le unità flash remote. Canali separati possono essere utilizzati per diversi sistemi flash o per evitare interferenze quando più sistemi operano in stretta vicinanza.</p>
⑫ Frequenza	<p>Scegliere la frequenza alla quale il flash si attiva in modalità MULTI.</p>

Impugnature verticali alimentazione ausiliaria

L'impugnatura verticale di alimentazione ausiliaria VPB-XH1 può essere utilizzata per integrare la batteria della fotocamera o quando si tiene la fotocamera ruotata per scattare foto in orientamento verticale ("ritratto").

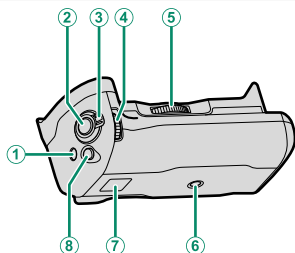

- ① Pulsante **Q** (menu rapido)
- ② Pulsante di scatto
- ③ Blocco controllo
- ④ Ghiera di comando anteriore/
pulsante di selezione ruolo
- ⑤ Manopola vite di blocco
- ⑥ Attacco per treppiedi
- ⑦ Occhietto per cinghia fotocamera
- ⑧ Pulsante **Fn1** (funzione 1)

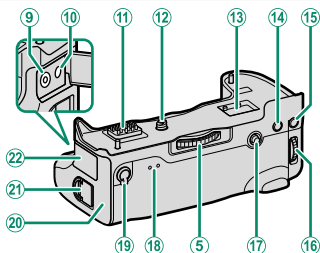



- ⑨ Connettore 9 VCC-IN
- ⑩ Presa jack per cuffie
- ⑪ Connettore
- ⑫ Vite di blocco
- ⑬ Vano per il copri connettore in dotazione con la fotocamera
- ⑭ Pulsante **AF-ON**
- ⑮ Pulsante **AE-L**
- ⑯ Ghiera di comando posteriore/
pulsante assistenza messa a fuoco
- ⑰ Leva di messa a fuoco
- ⑱ Spie di stato
- ⑲ Selettore di esecuzione
- ⑳ Vassoio batteria
- ㉑ Blocco sportello del vano batteria
- ㉒ Copri connettore

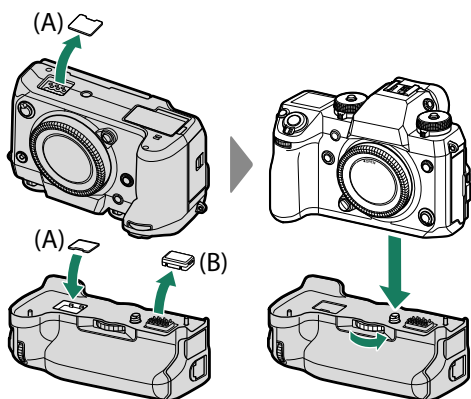

Tutti i comandi eseguono la stessa funzione dei comandi corrispondenti sulla fotocamera.

Collegamento dell'impugnatura di alimentazione ausiliaria



 Controllare che la fotocamera sia spenta prima di collegare o rimuovere l'impugnatura di alimentazione ausiliaria. Il coperchio del contatto dell'impugnatura verticale di alimentazione ausiliaria della fotocamera (A) può essere conservato nell'impugnatura. Tenere il cappuccio contatti dell'impugnatura (B) in un luogo sicuro quando non viene usato.

 Serrare completamente la manopola della vite di blocco dopo aver fissato l'impugnatura. Dopo aver rimosso l'impugnatura, riposizionare il coperchio contatti impugnatura (A) e il cappuccio contatti (B). Non toccare i contatti.

L'impugnatura non è impermeabile ed è necessario fare attenzione per evitare l'ingresso di sporco, polvere, acqua, gas nocivi, sale e altre sostanze estranee. Non collocare l'impugnatura su superfici bagnate. Prima dell'uso, assicurarsi che il coperchio del vassoio batteria e del vano batteria siano completamente chiusi.

Inserimento e rimozione delle batterie

Inserire le batterie come illustrato.

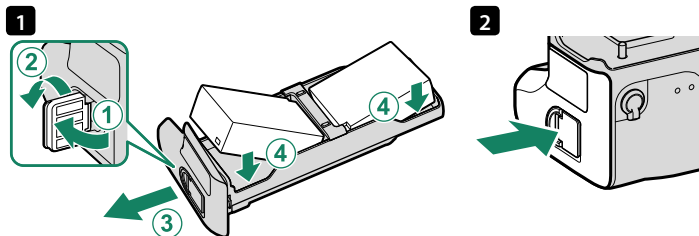

Le batterie possono essere rimosse come illustrato.

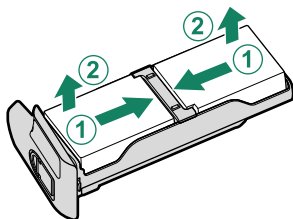

 Utilizzare solo batterie NP-W126S. Assicurarsi che la fotocamera sia spenta prima di sostituire le batterie.

Livello batteria

Quando è collegata l'unità VPB-XH1, il display del livello batteria della fotocamera mostra il livello batteria della fotocamera e il livello delle batterie inserite nel VPB-XH1. Quando una gamma completa di batterie viene inserita nella fotocamera e nel VPB-XH1, la batteria a sinistra nel VPB-XH1 (1) verrà usata finché non sarà completamente scarica, seguita dalla batteria a destra (2) e infine della batteria della fotocamera (3).

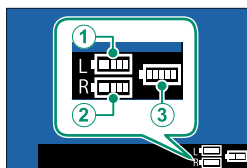

Utilizzo del VPB-XH1



Quando è collegata un'impugnatura di alimentazione ausiliaria, il selettore delle prestazioni può essere utilizzato per migliorare la risposta dell'otturatore e aumentare la velocità di avanzamento fotogrammi in modalità continua (sequenza).

Posizione	Frequenza fotogrammi massima*	Ritardo di rilascio
BOOST (Rafforzato)	11 fps [†]	45 ms [†]
NORMAL (Normale)	8,0 fps	50 ms

* Indipendentemente dall'opzione prescelta con il selettore di esecuzione, la frequenza fotogrammi massima con otturatore elettronico è di 14 fps.

† Richiede almeno due batterie con una certa quantità di carica residua o, se è collegato un adattatore CA, una batteria con una certa quantità di carica residua inserita nella fotocamera. La frequenza fotogrammi massima se queste condizioni non sono soddisfatte è 8,0 fps.

 La registrazione di filmati, le esposizioni prolungate o la fotografia burst o con timer a intervalli potrebbe terminare inaspettatamente a seconda del livello batteria o della temperatura.

 Il selettore di esecuzione ha la priorità sull'opzione scelta per  **GESTIONE ENERGIA > PRESTAZIONI.**

Carica delle batterie

Le batterie del VPB-XH1 possono essere ricaricate quando la fotocamera è spenta o l'impugnatura è rimossa dalla fotocamera. Collegare l'adattatore di alimentazione CA AC-9VS in dotazione dell'impugnatura al connettore 9V CC-IN. Le spie di stato si accendono in verde mentre la batteria si ricarica; la spia a sinistra mostra lo stato della batteria sinistra, la spia a destra lo stato della batteria destra.

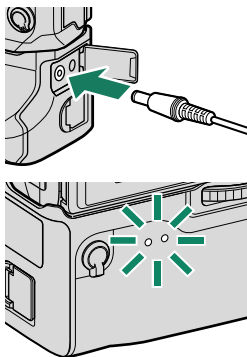

Spia di stato	Stato della batteria
Spento	Ricarica completata
Acceso	Carica in corso
Lampeggiante	Guasto della ricarica

! Le batterie si caricano simultaneamente; la ricarica dura circa due ore. Le batterie non si ricaricano mentre la fotocamera è accesa, ma l'alimentazione sarà fornita alla fotocamera. Per ulteriori informazioni, vedere le pagine 30 e 263.

Utilizzare solo l'adattatore di alimentazione CA in dotazione.

Utilizzo dell'adattatore di alimentazione AC-9VS

Collegare il cavo di alimentazione all'AC-9VS e inserirlo in una presa di corrente.

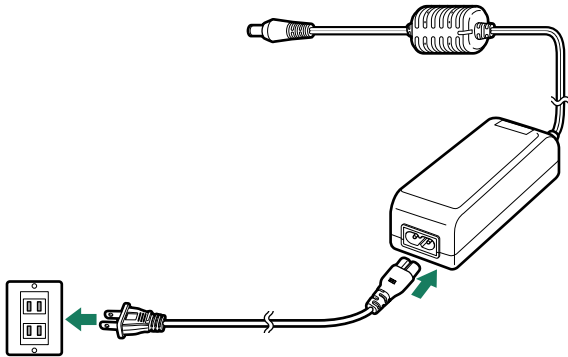

Il cavo di alimentazione in dotazione deve essere usato esclusivamente con l'AC-9VS. Non utilizzare l'adattatore con altri cavi o con il cavo di altri dispositivi.

11

Conessioni

Uscita HDMI

Le riprese della fotocamera e i display di riproduzione possono essere inviati a HDMI dispositivi.

Connessione a dispositivi HDMI

Collegare la fotocamera ai televisori o ad altri dispositivi HDMI tramite un cavo HDMI di terze parti.

- 1 Spegnere la fotocamera.
- 2 Collegare il cavo come illustrato di seguito, assicurandosi che i connettori siano inseriti completamente.

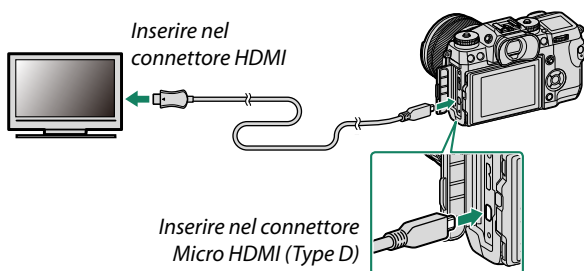

! Utilizzare un cavo HDMI lungo non più di 1,5 m.

- 3 Configurare il dispositivo per l'ingresso HDMI come descritto nella documentazione fornita con il dispositivo.
- 4 Accendere la fotocamera. A questo punto è possibile scattare e riprodurre le immagini durante la visualizzazione sul display del televisore e salvare le immagini nel dispositivo HDMI.

! Il cavo USB non può essere utilizzato mentre è collegato un cavo HDMI.

Ripresa

Scattare foto e registrare filmati durante la visualizzazione della scena attraverso l'obiettivo della fotocamera o salvare filmati nel dispositivo HDMI.



Questa funzione può essere utilizzata per salvare filmati 4K e Full HD in un registratore HDMI.

Riproduzione

Per avviare la riproduzione, premere il pulsante  della fotocamera. Il monitor della fotocamera si spegne e le immagini e i filmati sono emessi al dispositivo HDMI. Si noti che i controlli del volume della fotocamera non hanno effetto sui suoni riprodotti dal televisore; per regolare il volume, utilizzare i relativi comandi del televisore.



Alcuni televisori potrebbero visualizzare brevemente una schermata nera all'avvio della riproduzione del filmato.

Trasferimento wireless

Accedere a reti wireless e collegarsi a computer, smartphone o tablet. Per ulteriori informazioni, visitare:

<http://fujifilm-dsc.com/wifi/>

Connessione a smartphone e tablet: FUJIFILM Camera Remote

Installare la versione più recente dell'app FUJIFILM Camera Remote sullo smartphone o sul tablet per connettersi alla fotocamera tramite Bluetooth o una LAN wireless.

FUJIFILM Camera Remote

Per scaricamento di software e altre informazioni, visitare:

http://app.fujifilm-dsc.com/en/camera_remote/

Smartphone e tablet: accoppiamento Bluetooth®

Utilizzare **IMPOST. CONNESS > IMPOSTAZIONI Bluetooth > REG ACCOPPIAMENTO** per accoppiare la fotocamera con smartphone e tablet. L'accoppiamento offre un metodo semplice per lo scaricamento di foto dalla fotocamera.



 Le foto vengono scaricate tramite una connessione wireless.

Smartphone e tablet: LAN wireless

Utilizzare le opzioni **COMUNIC. WIRELESS** in **IMPOSTAZIONE RIPRESA** o nel menu di riproduzione per connettersi a uno smartphone o un tablet tramite una LAN wireless. Una volta connessi, è possibile sfogliare le immagini sulla fotocamera, scaricare immagini selezionate, controllare la fotocamera a distanza o copiare dati posizione nella fotocamera.



Copia di foto su un computer: PC AutoSave

Installare la versione più recente di FUJIFILM PC AutoSave sul computer per caricare immagini dalla fotocamera tramite la rete wireless.

FUJIFILM PC AutoSave

Per scaricamento di software e altre informazioni, visitare:

http://app.fujifilm-dsc.com/en/pc_autosave/

Computer: connessioni wireless

È possibile caricare immagini dalla fotocamera utilizzando l'opzione **SALVAT. AUTOM. PC** nel menu di riproduzione.



Ripresa connessa: FUJIFILM X Acquire/FUJIFILM Tether Shooting Plug-in/Hyper-Utility Software HS-V5

FUJIFILM X Acquire, FUJIFILM Tether Shooting Plug-in e Hyper-Utility Software HS-V5 possono essere utilizzati per la ripresa connessa. Prima di procedere, selezionare **SCATTO FISSO CONNESSO WIRELESS** per **IMPOST. CONNESS >**

MODO CONNESSIONE PC nei menu della fotocamera. Per ulteriori informazioni, visitare il seguente sito web:

<http://app.fujifilm-dsc.com/en/#tether>

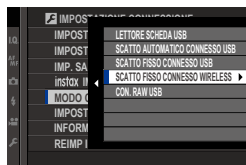

Per ulteriori informazioni su FUJIFILM X Acquire, FUJIFILM Tether Shooting Plug-in e Hyper-Utility Software HS-V5, vedere "Software di FUJIFILM" (258).



Collegamento a computer tramite USB

Collegare la fotocamera a un computer per scaricare le immagini o scattare foto in remoto.

 Prima di scaricare le immagini o di scattare foto in remoto, collegare la fotocamera a un computer e controllare che funzioni normalmente.

- 1 Trovare una scheda di memoria che contiene immagini che si desiderano salvare sul computer e inserirla nella fotocamera.

 Un'interruzione di corrente durante il trasferimento potrebbe causare la perdita dei dati o danni alla scheda di memoria. Inserire una batteria nuova o completamente carica prima di collegare la fotocamera.

- 2 Regolare le impostazioni in base al fatto che si intende usare la fotocamera per la ripresa connessa ( 250), per copiare immagini su un computer ( 250) o per creare copie JPEG di immagini RAW ( 251).
- 3 Spegner la fotocamera e collegare un cavo USB 3.0 o 2.0 di terze parti (entrambi i tipi possono essere utilizzati), assicurandosi che i connettori siano inseriti completamente.

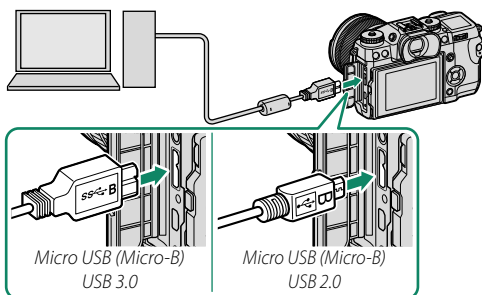

 Utilizzare un cavo USB 3.0 per velocità più elevate con i computer che supportano USB 3.0.

- 4 Accendere la fotocamera.
- 5 Copia di foto sul proprio computer. Durante la ripresa con tethering, le immagini possono essere copiate utilizzando il software di ripresa con tethering come FUJIFILM Tethered Shooting Plug-in PRO. In caso contrario è possibile utilizzare MyFinePix Studio o applicazioni fornite con il proprio sistema operativo.
- 6 Al termine del trasferimento, spegnere la fotocamera e scollegare il cavo USB.

La protezione del cavo

La protezione del cavo impedisce la disconnessione accidentale di cavi USB e simili. Per utilizzare la protezione del cavo:

- ① Fissare la protezione come illustrato e serrare la vite di bloccaggio.
- ② Collegare il cavo e farlo passare attraverso la protezione come mostrato.

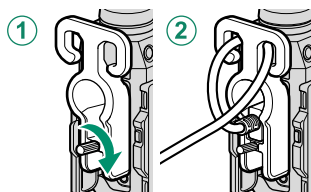



Se è inserita una scheda di memoria che contiene un elevato numero di immagini, ci potrebbe essere un ritardo prima dell'avvio del software e potrebbe non essere possibile importare o salvare le immagini. Per trasferire le immagini, utilizzare un lettore di scheda di memoria.

Il cavo USB non deve essere più lungo di 1,5 m e deve essere adatto per il trasferimento dei dati. Collegare la fotocamera direttamente al computer; non utilizzare hub o tastiere USB.

Prima di spegnere la fotocamera o disconnettere il cavo USB, assicurarsi che il computer non visualizzi un messaggio che indica la copia in atto e che la spia di stato sia spenta o accesa in verde (se il numero di immagini copiate è molto grande, il trasferimento di dati potrebbe continuare dopo che il messaggio è scomparso dal display del computer). La mancata osservanza di questa precauzione potrebbe causare la perdita dei dati o danni alla scheda di memoria.

Disconnettere la fotocamera prima di inserire o rimuovere schede di memoria.

In alcuni casi, potrebbe non essere possibile accedere alle immagini salvate su un server di rete utilizzando il software con lo stesso metodo utilizzato su un computer autonomo.

Quando si utilizzano servizi che richiedono la connessione a Internet, tutte le tariffe applicabili addebitate dalla compagnia telefonica o dal proprio provider di servizi Internet sono a carico dell'utente.

Acquisizione diretta: FUJIFILM X Acquire/FUJIFILM Tether Shooting Plug-in/Hyper-Utility Software HS-V5

FUJIFILM X Acquire, FUJIFILM Tether Shooting Plug-in e Hyper-Utility Software HS-V5 possono essere utilizzati per la ripresa connessa. Prima di procedere, selezionare **SCATTO AUTOMATICO CONNESSO USB** o **SCATTO FISSO CONNESSO USB** per

IMPOST. CONNESS > MODO CONNESSIONE PC nei menu della fotocamera. Per ulteriori informazioni, visitare il seguente sito web: <http://app.fujifilm-dsc.com/en/#tether>

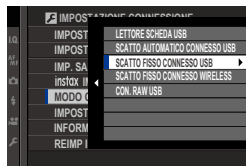

Per ulteriori informazioni su FUJIFILM X Acquire, FUJIFILM Tether Shooting Plug-in e Hyper-Utility Software HS-V5, vedere “Software di FUJIFILM” (258).

Copia di immagini su un computer

Prima di copiare le immagini su un computer, selezionare **LETTORE SCHEDA USB** per **IMPOST. CONNESS > MODO CONNESSIONE PC**. Il software che può essere utilizzato per copiare le immagini varia con il sistema operativo del computer.

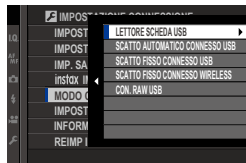

Windows

Utilizzare MyFinePix Studio per copiare immagini sul computer, dove possono essere memorizzate, visualizzate, organizzate e stampate. Vedere “Software di FUJIFILM” (258) per ulteriori informazioni.

Mac OS X/macOS

Le immagini possono essere copiate sul computer utilizzando Image Capture (in dotazione con il computer) o altro software.

Creazione di copie JPEG di immagini RAW: FUJIFILM X RAW STUDIO

FUJIFILM X RAW STUDIO può essere utilizzato per creare copie JPEG di immagini RAW. Prima di procedere, selezionare **CON. RAW USB** per **IMPOST. CONNESS > MODO CONNESSIONE PC** nei menu della fotocamera.

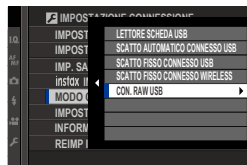

 Per ulteriori informazioni su FUJIFILM X RAW STUDIO, vedere “Software di FUJIFILM” (📖 258).

Stampanti instax SHARE

Stampare le immagini dalla fotocamera digitale su stampanti instax SHARE.

Stabilire una connessione

Selezionare **IMPOST. CONNESS > instax IMP. COLL.STAMP.** e inserire il nome della stampante instax SHARE (SSID) e la password.

Il nome della stampante (SSID) e la password

Il nome della stampante (SSID) si trova nella parte inferiore della stampante; la password predefinita è "1111". Se è già stata scelta una password diversa per stampare da uno smartphone, immettere invece quella password.

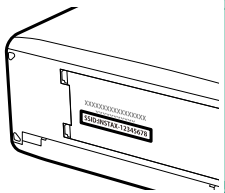

Stampa di immagini

- 1 Accendere la stampante.
- 2 Selezionare  **MENU RIPRODUZIONE > instax STAMPA CON STAMP.** La fotocamera si collegherà alla stampante.



- 3 Utilizzare il selettore per visualizzare l'immagine che si desidera stampare, quindi premere **MENU/OK**.



Le immagini scattate con altre fotocamere non possono essere stampate.

L'area di stampa è più piccola dell'area visibile nel monitor LCD.

I display potrebbero variare a seconda della stampante connessa.

- 4 L'immagine verrà inviata alla stampante e verrà avviata la stampa.

12

Note tecniche

Accessori di FUJIFILM

I seguenti accessori opzionali sono disponibili presso FUJIFILM. Per le ultime informazioni riguardo gli accessori disponibili nella propria zona, contattare il rivenditore FUJIFILM di zona o visitare il sito http://www.fujifilm.com/products/digital_cameras/index.html.

Batterie ricaricabili agli ioni di litio

NP-W126S: batterie ricaricabili aggiuntive NP-W126S di grande capacità possono essere acquistate secondo le necessità.

Caricabatteria

BC-W126: caricabatteria di ricambio possono essere acquistati secondo le necessità. A +20 °C, BC-W126 carica una NP-W126/NP-W126S in circa 150 minuti.

Accoppiatori CC

CP-W126: collegare alla fotocamera l'adattatore di alimentazione AC-9VS fornito con le impugnature di alimentazione ausiliaria opzionali per una ripresa o una riproduzione prolungata o quando si utilizza la fotocamera con un computer.

Telecomandi per lo scatto a distanza

RR-90: utilizzato per ridurre i movimenti della fotocamera o per tenere aperto l'otturatore durante un'esposizione a tempo.

Microfoni stereofonici

MIC-ST1: un microfono esterno per la registrazione di filmati.

Obiettivi FUJINON

Obiettivi serie XF/XC: obiettivi intercambiabili per uso esclusivo con l'attacco X di FUJIFILM.

Obiettivi serie FUJINON MKX: obiettivi cinematografici per FUJIFILM X Mount.

Tubi di prolunga macro

MCEX-11/16: fissare tra la fotocamera e l'obiettivo per scattare ad alti rapporti di riproduzione.

Teleconvertitori

XF1.4X TC WR: aumenta la lunghezza focale dell'obiettivo compatibile di circa 1,4x.

XF2X TC WR: aumenta la lunghezza focale dell'obiettivo compatibile di circa 2,0x.

Adattatori di montaggio

ADATTATORE FUJIFILM M MOUNT: consente di utilizzare la fotocamera con un'ampia selezione di obiettivi con montaggio M-mount.

Tappi corpo

BCP-001: coprire l'attacco dell'obiettivo della fotocamera quando l'obiettivo non è montato.

Oculari

EC-XH W: collegare questo oculare mirino ampio per evitare che la luce penetri nella finestra del mirino.

Unità flash montate su slitta

EF-X500: oltre al controllo flash manuale e TTL, questa unità flash clip-on ha un numero guida di 50 (ISO 100, m) e supporta FP (sincronizzazione ad alta velocità), consentendo il suo utilizzo con tempi di posa che superano la velocità di sincronizzazione flash. Offrendo il supporto per il pacco batterie opzionale EF-BP1 e il controllo flash ottico wireless FUJIFILM, può essere utilizzato come unità flash master o remota per la fotografia con flash wireless remoto.

EF-BP1: un pacco batterie per unità flash montate su slitta. Contiene fino a 8 batterie AA.

EF-42: questa unità flash clip-on ha un numero guida di 42 (ISO 100, m) e supporta il controllo flash manuale e TTL.

EF-X20: questa unità flash clip-on ha un numero guida di 20 (ISO 100, m) e supporta il controllo flash manuale e TTL.

EF-20: questa unità flash clip-on ha un numero guida di 20 (ISO 100, m) e supporta il controllo flash TTL (il controllo flash manuale non è supportato).

Impugnature verticali alimentazione ausiliaria

VPB-XH1: Vedere "Impugnature verticali alimentazione ausiliaria" (📖 235).

Cinghie dell'impugnatura

GB-001: migliora la presa. Combinare con un'impugnatura manuale per una manipolazione più sicura.

Kit coperchi

CVR-XT2: una serie di coperchi per X-H1. Contiene un coperchio terminali, un coperchio slitta alimentata e un coperchio connettore impugnatura di alimentazione ausiliaria.

Stampanti instax SHARE

SP-1/SP-2/SP-3: collegarsi tramite LAN wireless per stampare immagini su pellicola instax.



Questa fotocamera non è compatibile con l'adattatore di alimentazione CA AC-9V.

Software di FUJIFILM

Questa fotocamera può essere utilizzata con i seguenti software di FUJIFILM.

FUJIFILM Camera Remote

Stabilire una connessione wireless tra la fotocamera e uno smartphone o tablet (📖 244).

http://app.fujifilm-dsc.com/en/camera_remote/

FUJIFILM PC AutoSave

Scaricare immagini dalla fotocamera tramite la rete wireless (📖 246).

http://app.fujifilm-dsc.com/en/pc_autosave/

MyFinePix Studio

Gestire, visualizzare, stampare e modificare le molte immagini scaricate dalla fotocamera digitale (📖 250).

<http://fujifilm-dsc.com/mfs/>

Al termine dello scaricamento, fare doppio clic sul file scaricato ("MFPS_Setup.EXE") e seguire le istruzioni a schermo per completare l'installazione.

RAW FILE CONVERTER EX 2.0

Visualizzare immagini RAW sul proprio computer e convertirle in altri formati (📖 251).

<http://fujifilm-dsc.com/rfc/>

FUJIFILM X RAW STUDIO

Quando la fotocamera è collegata a un computer tramite USB, FUJIFILM X RAW STUDIO può utilizzare il motore di elaborazione delle immagini unico della fotocamera X Processori Pro per convertire rapidamente i file RAW in immagini JPEG di alta qualità.

<http://fujifilm-x.com/x-stories/fujifilm-x-raw-studio-features-users-guide/>

FUJIFILM X Acquire

Questa applicazione per sistemi operativi Windows e mac consente di collegarsi alla fotocamera tramite USB o Wi-Fi e di scaricare automaticamente le foto in una cartella specificata al momento dello scatto.

<http://fujifilm-x.com/x-stories/fujifilm-x-acquire-features-users-guide/>

FUJIFILM Tether Shooting Plug-in per Lightroom

Plug-in per Adobe® Photoshop® Lightroom® 6/Adobe® Photoshop® Lightroom® Classic CC.

- *FUJIFILM Tether Shooting Plug-in PRO*

<http://fujifilm-x.com/x-stories/fujifilm-tether-plug-in-pro-features/>

- *FUJIFILM Tether Shooting Plug-in*

http://www.fujifilm.com/products/digital_cameras/accessories/others/#soft

Hyper-Utility Software HS-V5

Questa applicazione per computer consente di collegarsi alla fotocamera tramite USB o Wi-Fi, controllare la fotocamera in remoto e salvare le immagini scattate con la fotocamera direttamente nel computer.

http://www.fujifilm.com/products/digital_cameras/accessories/others/#soft

Sicurezza



Assicurarsi di leggere queste informazioni prima dell'uso

Informazioni sulla sicurezza



- Assicurarsi di usare correttamente la fotocamera. Leggere attentamente le informazioni sulla sicurezza e il *Manuale dell'utente* prima dell'uso.
- Dopo aver letto le informazioni sulla sicurezza, conservarle in un luogo sicuro.

Informazioni sulle icone



Le icone mostrate di seguito vengono usate in questo documento per indicare la gravità delle ferite o dei danni alle cose che possono derivare se le informazioni segnalate dall'icona vengono ignorate e il prodotto viene di conseguenza utilizzato in modo scorretto.

	AVVISO	Questa icona indica che, se non si seguono le informazioni, ne può risultare un rischio di morte o di ferite gravi.
	ATTENZIONE	Questa icona indica che, se non si seguono le informazioni, ne può risultare un rischio di lesioni alle persone o di danni agli oggetti.





Le icone visualizzate di seguito sono utilizzate per indicare la natura delle istruzioni da osservare.

	Le icone di forma triangolare segnalano all'utente informazioni che richiedono attenzione ("Importante").
	Le icone di forma circolare con una barra diagonale segnalano all'utente azioni proibite ("Proibito").
	Le icone di forma circolare piene con la presenza di un punto esclamativo segnalano all'utente un'azione da eseguire ("Richiesto").

I simboli sul prodotto (inclusi gli accessori) rappresentano quanto segue:











	CA
	CC
	Apparecchio di classe II (La struttura del prodotto è a doppio isolamento.)

AVVISO

 <small>Scollegare la spina dalla presa di corrente</small>	Se si verifica un problema, spegnere la fotocamera, rimuovere la batteria, staccare l'adattatore di alimentazione CA dalla presa di corrente e scollegarlo dalla fotocamera. Continuare a usare la fotocamera quando emette fumo, odori strani o manifesta qualsiasi altro stato anomalo può comportare il rischio di incendio o di scosse elettriche. Contattare il rivenditore FUJIFILM.
 <small>Non utilizzare in bagno o nella doccia</small>	Evitare che all'interno della fotocamera entri acqua o oggetti estranei. Se nella fotocamera entra acqua o un oggetto estraneo, spegnerla, rimuoverla la batteria, staccare dalla presa di corrente l'adattatore di alimentazione CA e scollegarlo dalla fotocamera. Continuare a utilizzare la fotocamera può comportare il rischio di incendio o di scosse elettriche. Contattare il rivenditore FUJIFILM.
 <small>Non smontare</small>	Non utilizzare la fotocamera in bagno o nella doccia. Potrebbe causare un incendio o scosse elettriche.
 <small>Non toccare i componenti interni</small>	Non tentare di modificare o smontare la fotocamera (non aprire mai l'involucro esterno). La mancata osservanza di questa precauzione può causare incendi o scosse elettriche.
 <small>Non toccare i componenti interni</small>	Se la struttura esterna dovesse rompersi in seguito a una caduta o a un altro incidente, non toccare i componenti esposti. In caso non ci si attenga a questa precauzione, potrebbero verificarsi scosse elettriche o infortuni derivanti dal contatto con le parti danneggiate. Rimuovere immediatamente la batteria, avendo cura di evitare infortuni o shock elettrici, e portare il prodotto presso il punto vendita per una consulenza.

 AVVISO	
	<u>Non modificare, riscaldare, torcere o tirare in modo inopportuno il cavo di collegamento e non porre oggetti pesanti sul cavo di collegamento.</u> Queste azioni potrebbero danneggiare il cavo e causare un incendio o scosse elettriche. Se il cavo è danneggiato, contattare il rivenditore FUJIFILM.
	<u>Non collocare la fotocamera su una superficie instabile.</u> Ciò potrebbe causare la caduta o il rovesciamento della fotocamera e provocare danni alle persone.
	<u>Non tentare mai di usare la fotocamera quando si è in movimento.</u> Non usare la fotocamera mentre si cammina o si è alla guida. Ciò potrebbe causare una caduta o potrebbe coinvolgere in un incidente stradale.
	<u>Non toccare le parti metalliche della fotocamera durante un temporale.</u> Ciò potrebbe causare scosse elettriche dovute alla corrente indotta dalla scarica del fulmine.
	<u>Non utilizzare la batteria se non nel modo specificato.</u> Inserire la batteria come mostrato dall'indicatore.
	<u>Non smontare, modificare o riscaldare le batterie. Non far cadere, non colpire o gettare via le batterie né sottoporle in qualche modo a forti impatti. Non utilizzare batterie che presentano perdite, deformazioni, scolorimenti o altre anomalie. Utilizzare esclusivamente i caricabatterie designati per ricaricare batterie ricaricabili e non tentare di ricaricare batterie non ricaricabili agli ioni di litio o batterie alcaline. Non mettere in corto circuito le batterie, né riporle con oggetti metallici.</u> La mancata osservanza di queste precauzioni potrebbe provocare nelle stesse surriscaldamento, innesco di fiamma, rotture o perdite di liquido, causando incendi, ustioni o altre lesioni.
	<u>Utilizzare esclusivamente le batterie e l'adattatore di alimentazione CA specificati per l'uso con questa fotocamera. Non utilizzare tensioni di rete diverse da quella specificata.</u> L'impiego di altre fonti di alimentazione può causare un incendio.
	<u>Se la batteria perde e il liquido entra in contatto con gli occhi, la pelle o i vestiti, lavare l'area interessata con acqua pulita e consultare un medico o chiamare subito il numero del pronto soccorso sanitario.</u>
	<u>Non utilizzare il caricabatteria per ricaricare batterie diverse da quelle specificate qui.</u> Il caricabatteria in dotazione è destinato esclusivamente all'uso con il tipo di batterie in dotazione con la fotocamera. L'utilizzo del caricabatteria per ricaricare batterie convenzionali o altri tipi di batterie ricaricabili può causare una perdita di liquido dalle batterie, un surriscaldamento o un'esplosione.
	<u>Usare il flash troppo vicino agli occhi di una persona potrebbe causare danni alla vista.</u> Prestare particolare attenzione quando si fotografano neonati e bambini piccoli.
	<u>Non rimanere a lungo in contatto con superfici molto calde.</u> La mancata osservanza di questa precauzione potrebbe provocare ustioni a bassa temperatura, in particolare a temperature ambiente elevate o con utenti che soffrono di cattiva circolazione o sensibilità ridotta, nel qual caso si consiglia l'uso di un treppiedi o precauzioni simili.
	<u>Non lasciare una parte del corpo in contatto con il prodotto per lunghi periodi di tempo mentre il prodotto è acceso.</u> La mancata osservanza di questa precauzione potrebbe provocare ustioni a bassa temperatura, in particolare durante l'uso prolungato, a temperature ambiente elevate o con utenti che soffrono di cattiva circolazione o sensibilità ridotta, nel qual caso si consiglia l'uso di un treppiedi o precauzioni simili.
	<u>Non utilizzare in presenza di oggetti infiammabili, gas esplosivi o polvere.</u>
	<u>Quando si trasporta la batteria, installarla in una fotocamera digitale o tenerla nella sua custodia rigida. Quando si conserva la batteria, riporla nella sua custodia rigida. Prima di smaltirla, coprire i terminali della batteria con nastro isolante.</u> Il contatto con altri oggetti metallici o altre batterie potrebbe causare l'incendio o l'esplosione della batteria stessa.
	<u>Tenere le schede di memoria, gli attacchi alimentati del flash e altre piccole parti fuori dalla portata dei bambini.</u> I bambini possono ingerire le piccole parti; tenere fuori dalla portata dei bambini. Se un bambino dovesse ingerire una piccola parte, rivolgersi a un medico o chiamare i soccorsi.
	<u>Tenere lontano dalla portata dei bambini.</u> Tra gli elementi che potrebbero causare lesioni troviamo la tracolla, che potrebbe impigliarsi intorno al collo di un bambino, causando strangolamento, e il flash, che può causare danni alla vista.
	<u>Seguire le indicazioni del personale delle linee aeree e degli ospedali.</u> Questo prodotto genera emissioni di radio frequenze che possono interferire con le apparecchiature di navigazione o mediche.

 **ATTENZIONE**

-  **Non usare questa fotocamera in luoghi con presenza di esalazione di oli, vapore, umidità o polvere.** Potrebbe causare un incendio o scosse elettriche.
-  **Non lasciare la fotocamera in luoghi soggetti a temperature estremamente alte.** Non lasciare la fotocamera in luoghi come l'abitacolo di una vettura ermeticamente chiusa o alla luce diretta del sole. Ciò può causare un incendio.
-  **Non collocare oggetti pesanti sulla fotocamera.** Gli oggetti pesanti potrebbero rovesciarsi o cadere e provocare lesioni.
-  **Non spostare la fotocamera quando l'adattatore di alimentazione CA è ancora collegato.** Non tirare il cavo di collegamento per scollegare l'adattatore di alimentazione CA. Ciò può danneggiare il cavo di alimentazione o altri cavi e causare incendi o scosse elettriche.
-  **Non coprire e non avvolgere la fotocamera o l'adattatore di alimentazione CA in un panno o in una coperta.** Ciò potrebbe provocare un accumulo di calore con conseguente deformazione della struttura esterna o provocare un incendio.
-  **Quando si pulisce la fotocamera o non si intende utilizzarla per molto tempo, rimuovere la batteria e staccare la fotocamera dall'adattatore di alimentazione CA, dopo aver staccato quest'ultimo dalla presa di corrente.** La mancata osservanza potrebbe causare incendi o scosse elettriche.
-  **Quando termina la carica della batteria, scollegare il caricabatteria dalla presa di corrente.** Lasciare il caricabatteria collegato alla presa di corrente può causare un incendio.
-  **Quando si rimuove una scheda di memoria, questa potrebbe fuoriuscire dallo slot troppo velocemente. Usare un dito per trattenerla e rilasciarla con delicatezza.** Possono verificarsi lesioni nelle persone colpite dalla scheda espulsa.
-  **Richiedere regolarmente un controllo e la pulizia delle parti interne della fotocamera.** L'accumulo di polvere all'interno della fotocamera può provocare incendi o scosse elettriche. Contattare il rivenditore FUJIFILM per chiedere la pulizia dei componenti interni ogni due anni. Si noti che non si tratta di un servizio gratuito.
-  **Pericolo di esplosione se la batteria viene sostituita in modo scorretto. Sostituire solo con una dello stesso tipo o di tipo equivalente.**

La batteria e l'alimentazione

Nota: controllare il tipo di batteria utilizzata nella fotocamera e leggere le relative sezioni.

⚠️ AVVERTENZA: la batteria non deve essere esposta a calore eccessivo, come luce solare, fuoco o simili.

La sezione che segue descrive come impiegare correttamente le batterie e come prolungarne la vita utile. Un impiego scorretto può ridurre la vita utile delle batterie o causare perdite, surriscaldamenti, incendi o esplosioni.

Batterie agli ioni di litio

Leggere questa sezione se la fotocamera utilizza una batteria ricaricabile agli ioni di litio.

La batteria non è carica al momento della spedizione. Caricare la batteria prima dell'uso. Quando non è in uso, conservare la batteria nella custodia.

■ Note sulla batteria

La batteria perde gradualmente la propria carica quando non viene usata. Caricare la batteria uno o due giorni prima dell'uso.

La vita utile della batteria può essere prolungata spegnendo la fotocamera quando non in uso.

La capacità della batteria si riduce a basse temperature; una batteria con poca carica potrebbe non funzionare in un ambiente freddo. Tenere una batteria di ricambio completamente carica in un luogo caldo e sostituirla se necessario, oppure tenere la batteria in tasca o in un altro luogo caldo inserendola nella fotocamera solo al momento dello scatto. Evitare di fare entrare la batteria in contatto diretto con scaldamani o con altri dispositivi che emanano calore.

■ Carica della batteria

Caricare la batteria con il caricabatterie fornito in dotazione. I tempi di ricarica aumentano a temperature ambiente inferiori a +10 °C o superiori a +35 °C. Non tentare di caricare la batteria a temperature superiori a 40 °C; a temperature inferiori a 0 °C, la batteria non si carica.

Non provare a ricaricare una batteria già completamente carica. Tuttavia, per ricaricare la batteria, non è necessario che questa sia completamente scarica.

La batteria potrebbe risultare calda al tatto immediatamente dopo la ricarica o l'uso. Ciò è normale.

■ Vita utile della batteria

A temperature normali, la batteria può essere ricaricata circa 300 volte. Se il periodo di tempo in cui la batteria fornisce potenza si abbrevia in modo marcato, ciò indica che ha raggiunto la fine della sua vita utile e che deve essere sostituita.

■ Conservazione

Se la batteria viene lasciata inutilizzata per lunghi periodi mentre è completamente carica, le sue prestazioni potrebbero diminuire. Scaricare completamente la batteria prima di conservarla.

Se non si intende usare la fotocamera per un lungo periodo di tempo, rimuovere la batteria dalla fotocamera e conservarla in un luogo asciutto a una temperatura ambiente tra +15 °C e +25 °C. Non conservarla in luoghi esposti a estremi di temperatura.

■ Precauzioni: impiego della batteria

- Non trasportare, né conservare le batterie assieme a oggetti metallici come collane o forcine.
- Non esporre a fiamme o calore.
- Non smontare né modificare.
- Utilizzare solo con i caricabatterie specificati.
- Smaltire subito le batterie usate.
- Non far cadere né sottoporre a urti violenti.
- Non esporre ad acqua.
- Mantenere i terminali puliti.
- Se usati per un lungo periodo, il corpo della fotocamera e la batteria possono diventare caldi al tatto. Ciò è normale.

■ Attenzione: Smaltimento

Effettuare lo smaltimento delle batterie usate in conformità con le vigenti leggi locali in materia. Si dovrebbe prestare attenzione agli aspetti ambientali dello smaltimento delle batterie. Usare l'apparecchio con temperature moderate.

Adattatori di alimentazione CA (disponibili separatamente)

Utilizzare esclusivamente adattatori di alimentazione CA FUJIFILM specifici per l'uso con questa fotocamera. Altri adattatori potrebbero danneggiare la fotocamera.

- L'adattatore di alimentazione CA è solo per uso interno.
- Assicurarsi che la spina CC sia collegata saldamente alla fotocamera.
- Spegnerla la fotocamera prima di scollegare l'adattatore. Scollegare l'adattatore afferrando la spina, non il cavo.
- Non utilizzare con altri dispositivi.
- Non smontare.
- Non esporre a calore e umidità elevati.
- Non sottoporre a urti violenti.
- Durante l'uso, l'adattatore potrebbe emettere un ronzio o diventare molto caldo. Ciò è normale.
- Se l'adattatore causa interferenze radio, riorientare o riposizionare l'antenna di ricezione.

Uso della fotocamera

- Non puntare la fotocamera verso fonti di luce estremamente intensa, come il sole in una giornata senza nuvole. La mancata osservanza di questa precauzione potrebbe arrecare danni al sensore immagine della fotocamera.
- L'esposizione a forte luce solare attraverso il mirino, potrebbe danneggiare il pannello del mirino elettronico (EVF). Non puntare il mirino elettronico verso il sole.

Eseguire scatti di prova

Prima di scattare foto in occasioni importanti (quali matrimoni o prima di portare la fotocamera in viaggio), eseguire uno scatto di prova e visualizzare i risultati per controllare che la fotocamera funzioni normalmente. FUJIFILM Corporation non si assume alcuna responsabilità per eventuali danni o eventuali mancati guadagni imputabili al malfunzionamento del prodotto.

Note sul copyright

Le immagini registrate con la fotocamera digitale non possono essere utilizzate in modo da violare le leggi sul copyright senza il consenso del titolare dei diritti, salvo i casi in cui vengano utilizzate esclusivamente a scopo personale. Si noti che alcune limitazioni sono applicabili alle foto di spettacoli, show ed esibizioni, anche quando sono destinate esclusivamente all'uso privato. Si ricorda agli utenti che il trasferimento di schede di memoria contenenti immagini o dati protetti dalle leggi sul copyright è consentito solamente entro i limiti imposti da tali leggi.

Gestione

Per assicurare la perfetta registrazione delle immagini, evitare di sottoporre la fotocamera a urti o impatti violenti durante la fase di registrazione delle immagini.

Cristalli liquidi

In caso di danneggiamento del display, fare particolare attenzione a non entrare in contatto con i cristalli liquidi. Se si verifica una delle seguenti condizioni, provvedere urgentemente nel modo indicato:

- **Se i cristalli liquidi vengono a contatto con la pelle**, pulire l'area con un panno e poi lavare a fondo con acqua corrente e sapone.
- **Se i cristalli liquidi entrano a contatto con gli occhi**, sciacquare l'occhio interessato con acqua pulita per almeno 15 minuti, quindi rivolgersi a un medico.
- **Se i cristalli liquidi vengono ingeriti**, sciacquare bene la bocca con acqua. Bere grandi quantità di acqua e provocare il vomito, poi rivolgersi a un medico.

Anche se il display è prodotto con tecnologia ad altissima precisione, è possibile che ci siano alcuni pixel che sono sempre accesi o che non si accendono affatto. Non si tratta di un malfunzionamento e le immagini registrate con il prodotto non ne sono influenzate.

Informazioni sui marchi commerciali

Digital Split Image è un marchio di fabbrica o un marchio di fabbrica registrato di FUJIFILM Corporation. xD-Picture Card e **sd** sono marchi di fabbrica di FUJIFILM Corporation. I caratteri tipografici qui inclusi sono sviluppati esclusivamente da DynaComware Taiwan Inc. Macintosh, Mac OS e macOS sono marchi di fabbrica di Apple Inc. negli Stati Uniti e in altri Paesi. Windows è un marchio registrato di Microsoft Corporation negli Stati Uniti e in altri Paesi. Adobe, il logo Adobe, Photoshop e Lightroom sono marchi di fabbrica o marchi di fabbrica registrati di Adobe Systems Incorporated negli Stati Uniti e in altri Paesi. Wi-Fi® e Wi-Fi Protected Setup® sono marchi di fabbrica registrati di Wi-Fi Alliance. Il marchio della parola Bluetooth® e i relativi loghi sono marchi registrati di proprietà della Bluetooth SIG, Inc. e qualsiasi utilizzo di tali marchi da parte di FUJIFILM è concesso in licenza. I logo SDHC e SDXC sono marchi di fabbrica di SD-3C, LLC. Il logo HDMI è un marchio di fabbrica o un marchio di fabbrica registrato di HDMI Licensing LLC. Tutti gli altri nomi di marchi menzionati nel presente manuale sono marchi di fabbrica o marchi di fabbrica registrati dei rispettivi proprietari.

Interferenze elettriche

La fotocamera può provocare interferenze con attrezzature ospedaliere o aeronautiche. Consultare il personale ospedaliero o quello della compagnia aerea prima di utilizzare la fotocamera in un ospedale o a bordo di un aereo.

Sistemi televisivi a colori

NTSC (National Television System Committee) è una specifica per la trasmissione di contenuti video della televisione a colori adottata principalmente negli Stati Uniti, in Canada e in Giappone. PAL (Phase Alternation by Line) è un sistema di televisione a colori adottato principalmente dai Paesi europei e dalla Cina.

Exif Print (Exif versione 2.3)

Il formato di stampa Exif Print è un formato di file per le fotocamere digitali aggiornato di recente, in cui informazioni memorizzate insieme alle foto sono utilizzate per ottimizzare la riproduzione del colore durante la stampa.

AVVISO IMPORTANTE: leggere prima di utilizzare il software

È vietata l'esportazione diretta o indiretta, totale o parziale, di un software soggetto a licenza senza l'autorizzazione degli enti governativi preposti.

AVVISI

Per prevenire il pericolo di incendi o scosse elettriche, non esporre l'unità a pioggia o umidità.

Leggere le "Informazioni per la sicurezza" e accertarsi di comprenderle prima di utilizzare la fotocamera.

Per i clienti in Canada

CAN ICES-3 (B)/NMB-3(B)

ATTENZIONE: questo dispositivo digitale di classe B rispetta la direttiva canadese ICES-003.

Dichiarazione dell'industria canadese: questo dispositivo è conforme agli standard RSS esenti da licenza dell'industria canadese. Il funzionamento è soggetto alle seguenti due condizioni: (1) questo dispositivo non deve causare interferenze (2) questo dispositivo deve accettare qualsiasi interferenza, incluse le interferenze che potrebbero causare un funzionamento indesiderato del dispositivo stesso.

Questo dispositivo e l'antenna o le antenne relative non devono essere collocati o fatti funzionare insieme a un'altra antenna o un trasmettitore, salvo radio integrate collaudate. La funzione di selezione del codice Paese è disattivata per i prodotti commercializzati in USA/Canada.

Dichiarazione sull'esposizione alle radiazioni: gli studi scientifici disponibili non hanno evidenziato problemi di salute associati all'utilizzo di dispositivi wireless a bassa potenza. Tuttavia, non c'è alcuna prova che questi dispositivi wireless a bassa potenza siano assolutamente sicuri. I dispositivi wireless a bassa potenza emettono bassi livelli di radiofrequenza (RF) nel campo delle microonde mentre vengono utilizzati. Mentre alti livelli di RF possono produrre effetti sulla salute (riscaldando i tessuti), l'esposizione a RF di basso livello che non produce riscaldamento non porta a conseguenze negative conosciute per la salute. Numerosi studi sulle esposizioni RF a basso livello non hanno evidenziato effetti biologici. Alcuni studi hanno suggerito che potrebbero verificarsi alcuni effetti biologici, ma queste scoperte non sono state confermate da ricerche aggiuntive. X-H1 è stato testato e trovato conforme ai limiti di esposizione alle radiazioni stabiliti dall'IC, definiti per un ambiente non controllato e soddisfa RSS-102 relativo alle norme sull'esposizione alle radiofrequenze (RF) IC.

Smaltimento di apparecchi elettrici ed elettronici nelle abitazioni private

Nell'Unione Europea, in Norvegia, Islanda e Liechtenstein: questo simbolo sul prodotto, oppure nel manuale e nella garanzia e/o sulla confezione, indica che il prodotto non deve essere trattato alla stregua dei rifiuti domestici. Invece, il prodotto dovrebbe essere portato in un punto di raccolta predisposto per il riciclo di apparecchiature elettriche ed elettroniche.



Assicurando un corretto smaltimento del prodotto, si potranno impedire possibili conseguenze negative per l'ambiente e la salute umana, che potrebbero altrimenti essere causate da un inappropriato trattamento dei rifiuti del prodotto.

Questo simbolo sulle batterie o sugli accumulatori indica che le batterie non devono essere trattate alla stregua di rifiuti domestici.



Se l'apparecchio contiene batterie o accumulatori facilmente rimovibili, si prega di smaltirli separatamente secondo le normative locali.

Il riciclo dei materiali aiuterà la conservazione delle risorse naturali. Per informazioni più dettagliate sul riciclo del prodotto, contattare l'ufficio della propria città, il servizio di smaltimento dei rifiuti domestici o il negozio dove si è acquistato il prodotto.

In Paesi diversi da Unione Europea, Norvegia, Islanda e Liechtenstein: se si desidera smaltire questo prodotto, comprese le batterie o gli accumulatori, contattare le autorità locali per informazioni sul corretto metodo di smaltimento.

In Giappone: la presenza di questo simbolo sulle batterie indica che devono essere smaltite separatamente.



Li-ion

Rete wireless e dispositivi Bluetooth: precauzioni

Questo prodotto è conforme alle seguenti direttive UE:

- Direttiva RoHS 2011/65/UE
- Direttiva RE 2014/53/UE

Il fabbricante, FUJIFILM Corporation, dichiara che il tipo di apparecchiatura radio FF170002 è conforme alla direttiva 2014/53/UE.

Il testo completo della dichiarazione di conformità UE è disponibile al seguente indirizzo Internet:
http://www.fujifilm.com/products/digital_cameras/x/fujifilm_x_h1/pdf/index/fujifilm_x_h1_cod.pdf

La conformità è indicata dal seguente marchio di conformità posizionato sul prodotto:



Questo marchio è valido per i prodotti non-Telecom e i prodotti Telecom armonizzati UE (per es. Bluetooth®).

IMPORTANTE: leggere i seguenti avvisi prima di usare il trasmettitore wireless incorporato della fotocamera.

- ① Questo prodotto, che contiene una funzione di crittografia sviluppata negli Stati Uniti, è regolato dalle United States Export Administration Regulations e non può essere esportato o riesportato in qualsiasi paese verso il quale gli Stati Uniti applicano l'embargo delle merci.
- **Utilizzare solo una rete wireless o un dispositivo Bluetooth.** FUJIFILM non si assume alcuna responsabilità per i danni causati da uso non autorizzato. Non usare in apparecchiature che richiedono un alto grado di affidabilità, per esempio dispositivi medici o altri sistemi che potrebbero influire, direttamente o indirettamente, sulla vita umana. Quando si usa il dispositivo in computer e altri sistemi che richiedono un grado di affidabilità più alto rispetto a quello offerto dalla rete wireless o dai dispositivi Bluetooth, assicurarsi di prendere tutte le dovute precauzioni in modo da garantire la sicurezza ed evitare malfunzionamenti.
 - **Usare esclusivamente nel Paese in cui il dispositivo è stato acquistato.** Questo dispositivo è conforme alle disposizioni riguardanti la rete wireless e i dispositivi Bluetooth del Paese in cui è stato acquistato. Rispettare tutte le disposizioni locali quando si usa il dispositivo. FUJIFILM non si assume alcuna responsabilità per i problemi derivanti dall'uso in altre giurisdizioni.
 - **Non usare il dispositivo in luoghi esposti a campi magnetici, elettricità statica o interferenze radio.** Non usare il trasmettitore in prossimità di forni a microonde o in altri luoghi esposti a campi magnetici, elettricità statica o interferenze radio che potrebbero ostacolare la ricezione dei segnali wireless. Potrebbero verificarsi interferenze reciproche quando si usa il trasmettitore in prossimità di altri dispositivi wireless che operano nella banda 2,4 GHz.
 - **Il trasmettitore wireless opera nella banda 2,4 GHz che utilizza modulazione DSSS, OFDM e GFSK.**
 - **Sicurezza:** la rete wireless e i dispositivi Bluetooth trasmettono i dati via radio e di conseguenza il loro utilizzo richiede maggiore attenzione alla sicurezza rispetto a quella applicata in caso di reti cablate.
 - Non collegarsi a reti sconosciute o a reti per le quali non si possiedono i diritti di accesso, anche se sono visualizzate sul proprio dispositivo, poiché tale accesso può essere considerato non autorizzato. Collegarsi solamente a reti per le quali si dispone dei diritti di accesso.
 - Tenere presente che le trasmissioni wireless possono essere vulnerabili all'intercettazione da parte di terzi.
 - **Le seguenti situazioni potrebbero essere perseguibili a norma di legge:**
 - Smontaggio o modifica del presente dispositivo
 - Rimozione delle etichette di certificazione del dispositivo
 - **Questo dispositivo opera sulla stessa frequenza di dispositivi commerciali, educativi, medici e di trasmettitori wireless.** Inoltre opera sulla stessa frequenza di trasmettitori autorizzati e trasmettitori speciali non autorizzati a basso voltaggio, usati nei sistemi di tracciabilità RFID per catene di montaggio e in altre applicazioni simili.
 - **Per evitare interferenze con tali dispositivi, rispettare le seguenti precauzioni.** Verificare che il trasmettitore RFID non sia in funzione prima di usare questo dispositivo. Se si dovessero notare delle interferenze sui trasmettitori autorizzati usati per la tracciabilità RFID causate dal dispositivo, smettere immediatamente di usare la frequenza interessata o spostare il dispositivo in una diversa posizione. Se si notano delle interferenze sui sistemi di tracciabilità RFID a basso voltaggio causate da questo dispositivo, contattare un rappresentante FUJIFILM.
 - **Non utilizzare questo dispositivo a bordo di un aereo.** Si noti che Bluetooth potrebbe rimanere acceso anche quando la fotocamera è spenta. Bluetooth può essere disattivato selezionando **OFF** per **IMPOST. CONNESS > IMPOSTAZIONI Bluetooth > ON/OFF Bluetooth**.



Assicurarsi di leggere queste note prima di utilizzare l'obiettivo

Informazioni sulla sicurezza



- Assicurarsi di usare correttamente l'obiettivo. Leggere attentamente le informazioni sulla sicurezza e il *Manuale dell'utente* della fotocamera prima dell'uso.
- Dopo aver letto le informazioni sulla sicurezza, conservarle in un luogo sicuro.

Informazioni sulle icone





Le icone mostrate di seguito vengono usate in questo documento per indicare la gravità delle ferite o dei danni alle cose che possono derivare se le informazioni segnalate dall'icona vengono ignorate e il prodotto viene di conseguenza utilizzato in modo scorretto.

	AVVISO	Questa icona indica che, se non si seguono le informazioni, ne può risultare un rischio di morte o di ferite gravi.
	ATTENZIONE	Questa icona indica che, se non si seguono le informazioni, ne può risultare un rischio di lesioni alle persone o di danni agli oggetti.







Le icone visualizzate di seguito sono utilizzate per indicare la natura delle istruzioni da osservare.

	Le icone di forma triangolare segnalano all'utente informazioni che richiedono attenzione ("Importante").
	Le icone di forma circolare con una barra diagonale segnalano all'utente azioni proibite ("Proibito").
	Le icone di forma circolare piene con la presenza di un punto esclamativo segnalano all'utente un'azione da eseguire ("Richiesto").

AVVISO

	Non immergere o esporre all'acqua. La mancata osservanza di questa precauzione potrebbe causare incendi o scosse elettriche.
	Non smontare (non aprire la struttura esterna). La mancata osservanza di questa precauzione potrebbe causare incendi, scosse elettriche o infortuni derivanti dal malfunzionamento del prodotto.
	Se la struttura esterna dovesse rompersi in seguito a una caduta o a un altro incidente, non toccare i componenti esposti. In caso non ci si attenga a questa precauzione, potrebbero verificarsi scosse elettriche o infortuni derivanti dal contatto con le parti danneggiate. Rimuovere immediatamente la batteria, avendo cura di evitare infortuni o shock elettrici, e portare il prodotto presso il punto vendita per una consulenza.
	Non appoggiare su superfici instabili. Il prodotto potrebbe cadere, causando lesioni personali.
	Non guardare il sole attraverso l'obiettivo o i mirini della fotocamera. La mancata osservanza di questa precauzione può provocare danni permanenti alla vista.

ATTENZIONE

	Non usare o conservare il prodotto in luoghi esposti a vapore o fumo oppure in luoghi molto umidi ed estremamente polverosi. La mancata osservanza di questa precauzione può causare incendi o scosse elettriche.
	Non lasciare in luoghi esposti alla luce diretta del sole o a elevate temperature, per esempio all'interno di un abitacolo chiuso in un giorno di sole. La mancata osservanza di questa precauzione potrebbe causare incendi.
	Tenere fuori dalla portata dei bambini piccoli. Questo prodotto può provocare lesioni se lasciato nelle mani di un bambino.
	Non maneggiare il prodotto con le mani bagnate. La mancata osservanza di questa precauzione potrebbe causare scosse elettriche.
	Non inquadrare il sole quando si scattano foto di soggetti in controluce. La luce solare messa a fuoco nella fotocamera quando il sole si trova all'interno o vicino all'inquadratura può causare incendi o ustioni.
	Quando non si usa il prodotto, riposizionare i tappi copri ottica e conservarlo lontano dalla luce diretta del sole. La luce del sole messa a fuoco dall'obiettivo può causare incendi o ustioni.
	Non trasportare la fotocamera o l'obiettivo mentre sono fissati su un treppiedi. Il prodotto potrebbe cadere o urtare altri oggetti, causando lesioni personali.

Cura del prodotto

Per garantire l'utilizzo ottimale del prodotto, adottare le seguenti precauzioni.

Corpo macchina della fotocamera: usare un panno morbido e asciutto per pulire il corpo macchina della fotocamera dopo ogni utilizzo. Non utilizzare alcol, solvente o altre sostanze chimiche volatili per evitare di deformare o scolorire la pelle sul corpo macchina della fotocamera. Rimuovere immediatamente il liquido sulla fotocamera con un panno morbido e asciutto. Usare un soffiatore per rimuovere la polvere dal monitor per evitare di graffiarlo, quindi pulirlo delicatamente con un panno morbido e asciutto. È possibile rimuovere eventuali macchie rimaste strofinando delicatamente con un pezzo di carta per la pulizia dell'obiettivo FUJIFILM al quale è stata applicata una piccola quantità di liquido per la pulizia dell'obiettivo. Per evitare che la polvere penetri all'interno della fotocamera, riposizionare il tappo protezione corpo macchina quando non è inserito un obiettivo.

Sensore immagine: la presenza di macchie nella stessa posizione su più foto potrebbe indicare la presenza di polvere sul sensore immagine. Pulire il sensore utilizzando **IMPOSTAZIONE UTENTE > PULIZIA SENSORE**.

Pulizia del sensore immagine

La polvere che non può essere rimossa utilizzando

IMPOSTAZIONE UTENTE > PULIZIA SENSORE può essere rimossa manualmente come descritto di seguito.

! Se durante le operazioni di pulizia il sensore viene danneggiato, ci saranno dei costi per la riparazione o la sostituzione del sensore immagine.

- 1** Usare un soffiatore (non una spazzola) per rimuovere la polvere dal sensore.

! Non usare una spazzola o una pompetta con spazzola. La mancata osservanza di questa precauzione potrebbe arrecare danni al sensore.

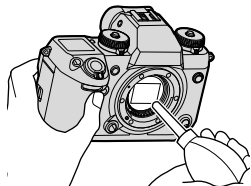

- 2** Verificare che la polvere sia stata effettivamente rimossa. Ripetere i passaggi 1 e 2 se necessario.
- 3** Riposizionare il tappo protezione corpo macchina o l'obiettivo.

Aggiornamenti firmware

Alcune funzioni del prodotto possono differire da quelle descritte nel manuale a causa dell'aggiornamento del firmware. Per maggiori informazioni su ogni modello, visitate il nostro sito web:

http://www.fujifilm.com/support/digital_cameras/software

Controllo della versione del firmware

 La fotocamera visualizza la versione del firmware solo se è inserita una scheda di memoria.

- 1 Spegnere la fotocamera e verificare che sia inserita una card di memoria.
- 2 Accendere la fotocamera mentre si preme il pulsante **DISP/BACK**. Viene visualizzata la versione attuale del firmware; controllare la versione del firmware.
- 3 Spegnere la fotocamera.

 Per visualizzare la versione firmware o l'aggiornamento del firmware per accessori opzionali come obiettivi intercambiabili, unità flash montate sull'attacco e adattatori baionetta, montare gli accessori sulla fotocamera.

Risoluzione dei problemi

Consultare la tabella di seguito nel caso si dovessero riscontrare problemi nell'uso della fotocamera. Se non si trova la soluzione qui, contattare il locale distributore FUJIFILM.

Alimentazione e batteria

Problema	Soluzione
La fotocamera non si accende.	<ul style="list-style-type: none">• La batteria è scarica: caricare la batteria o inserire una batteria di ricambio completamente carica (📖 29).• La batteria è inserita in modo scorretto: reinserirla nell'orientamento corretto (📖 32).• Lo sportello del vano batteria non è chiuso correttamente: chiudere lo sportello del vano batteria (📖 32).
Il monitor non si accende.	Il monitor potrebbe non accendersi se la fotocamera viene spenta e accesa nuovamente molto rapidamente. Tenere il pulsante dell'otturatore premuto a metà corsa fino all'attivazione del monitor.
La batteria si scarica velocemente.	<ul style="list-style-type: none">• La batteria è fredda: riscaldare la batteria collocandola in una tasca o in un altro luogo caldo e reinserirla nella fotocamera immediatamente prima di scattare un'immagine.• È presente dello sporco sui terminali della batteria: pulire i terminali con un panno morbido e asciutto.• ON è selezionato per  IMPOSTAZIONE AF/MF > PRE-AF: disattivare PRE-AF (📖 116).• La batteria è stata ricaricata molte volte: la batteria ha raggiunto il termine della sua vita utile. Acquistare una nuova batteria.
La fotocamera si spegne all'improvviso.	La batteria è scarica: caricare la batteria o inserire una batteria di ricambio completamente carica (📖 29).
La ricarica non si avvia.	Reinserire la batteria nell'orientamento corretto e assicurarsi che il caricatore sia collegato (📖 29, 32).
La carica è lenta.	Caricare la batteria a temperatura ambiente.

Problema	Soluzione
La spia di ricarica lampeggia, ma la batteria non si carica.	<ul style="list-style-type: none"> • È presente dello sporco sui terminali della batteria: pulire i terminali con un panno morbido e asciutto (📖 32). • La batteria è stata ricaricata molte volte: la batteria ha raggiunto il termine della sua vita utile. Acquistare una nuova batteria. Se la batteria non si carica ancora, contattare il rivenditore FUJIFILM (📖 256).

Menu e display

Problema	Soluzione
La visualizzazione non è in italiano.	Selezionare ITALIANO per  IMPOSTAZIONE UTENTE > 言語/LANG. (📖 41, 180).

Ripresa

Problema	Soluzione
Non vengono scattate immagini quando si preme il pulsante di scatto.	<ul style="list-style-type: none"> • La scheda di memoria è piena: inserire una nuova scheda di memoria o eliminare foto (📖 34, 160). • La scheda di memoria non è formattata: formattare la scheda di memoria (📖 178). • I terminali della scheda di memoria sono sporchi: pulire i contatti con un panno morbido e asciutto. • La scheda di memoria è danneggiata: inserire una nuova scheda di memoria (📖 34). • La batteria è scarica: caricare la batteria o inserire una batteria di ricambio completamente carica (📖 29). • La fotocamera si è spenta automaticamente: accendere la fotocamera (📖 37). • Si sta utilizzando un adattatore di montaggio di terze parti: selezionare ON per SCATTA SENZA OBIETTIVO (📖 198). • La spia di stato era arancione durante la ripresa di un'immagine panoramica: attendere finché la spia di stato non si spegne (📖 8).

Problema	Soluzione
Quando il pulsante di scatto viene premuto a metà appare una macchiettatura ("disturbi") sul monitor o nel mirino.	Quando il soggetto è scarsamente illuminato e il diaframma viene ristretto, aumenta il guadagno per aiutare la composizione, il che potrebbe determinare una macchiettatura percepibile quando le immagini sono visualizzate in anteprima sul display. Le immagini scattate con la fotocamera non subiscono conseguenze.
La fotocamera non mette a fuoco.	Il soggetto non è adatto per la messa a fuoco automatica: usare il blocco della messa a fuoco o la messa a fuoco manuale (📖 81).
Nessun volto rilevato.	<ul style="list-style-type: none"> • Il volto del soggetto è oscurato da occhiali da sole, un cappello, capelli lunghi o altri oggetti: rimuovere le ostruzioni (📖 117). • Il volto del soggetto occupa solo una piccola area della foto: cambiare la composizione in modo che il volto del soggetto occupi un'area maggiore della foto (📖 117). • La testa del soggetto è inclinata o orizzontale: chiedere al soggetto di tenere la testa dritta (📖 117). • La fotocamera è inclinata: mantenere la fotocamera orizzontale. • Il volto del soggetto è scarsamente illuminato: eseguire lo scatto in condizioni di luce chiara.
È selezionato il soggetto errato.	Il soggetto selezionato è più vicino al centro della foto rispetto al soggetto principale. Ricomporre l'immagine o disattivare il rilevamento dei volti e inquadrare l'immagine utilizzando il blocco della messa a fuoco (📖 81).
Il flash non si attiva.	<ul style="list-style-type: none"> • Il flash è disattivato: regolare le impostazioni (📖 94). • Il flash è abbassato: sollevare il flash (📖 92). • La batteria è scarica: caricare la batteria o inserire una batteria di ricambio completamente carica (📖 29). • La fotocamera è in modalità bracketing o continuo: selezionare la modalità foto singola (📖 6).
Il flash non illumina completamente il soggetto.	<ul style="list-style-type: none"> • Il soggetto non rientra nella portata del flash: posizionare il soggetto entro la portata del flash. • La finestra del flash è ostruita: impugnare correttamente la fotocamera. • Il tempo di posa è più veloce del tempo di sincronizzazione: scegliere un tempo di posa più lungo (📖 58, 63, 284).

Problema	Soluzione
Le immagini sono sfocate.	<ul style="list-style-type: none"> • L'obiettivo è sporco: pulire l'obiettivo. • L'obiettivo è bloccato: tenere gli oggetti lontani dall'obiettivo (📖 45). • !AF viene visualizzato durante lo scatto e il quadro fuoco è visualizzato in rosso: verificare la messa a fuoco prima dello scatto (📖 46).
Le immagini presentano un effetto macchiettatura.	<ul style="list-style-type: none"> • Il tempo di posa è lungo e la temperatura ambiente alta: ciò è normale e non indica un malfunzionamento. • È richiesta la mappatura pixel: eseguire la mappatura pixel utilizzando 📷 IMPOSTAZIONE QUALITÀ IMMAGINE > MAPPATURA PIXEL (📖 108). • La fotocamera è stata utilizzata in modo continuo a temperature elevate o viene visualizzato un avviso temperatura: spegnere la fotocamera e attendere che si raffreddi (📖 37, 281).

Riproduzione

Problema	Soluzione
Le immagini sono granulose.	Le immagini sono state scattate con una marca o un modello di fotocamera diverso.
Lo zoom in riproduzione non è disponibile.	Le immagini sono state create con RIDIMENSIONA o con una marca o un modello di fotocamera diverso.
Nessun audio durante la riproduzione di filmati.	<ul style="list-style-type: none"> • Il volume play è troppo basso: regolare il volume play (📖 183). • Il microfono era ostruito: tenere la fotocamera correttamente durante la registrazione. • L'altoparlante è ostruito: tenere la fotocamera correttamente durante la riproduzione.
Le immagini selezionate non vengono eliminate.	Alcune immagini selezionate per l'eliminazione sono protette. Rimuovere la protezione utilizzando il dispositivo utilizzato originariamente per applicare la protezione stessa (📖 164).
La numerazione dei file viene resettata improvvisamente.	Lo sportello del vano batteria è stato aperto con la fotocamera accesa. Spegnere la fotocamera prima di aprire lo sportello del vano batteria (📖 203).

Connessioni

Problema	Soluzione
Lo schermo è vuoto.	La fotocamera è collegata a un televisore: le immagini verranno visualizzate sul televisore invece che sul monitor della fotocamera (📖 14, 242).
Nessuna immagine o suono sul televisore.	<ul style="list-style-type: none">• La fotocamera non è collegata correttamente: collegare correttamente la fotocamera (📖 242).• L'ingresso sul televisore è impostato su "TV": impostare l'ingresso su "HDMI" (📖 242).• Il volume del televisore è troppo basso: per regolare il volume, utilizzare i comandi del televisore (📖 242).
Sia il TV che il monitor della fotocamera sono vuoti.	La modalità di visualizzazione selezionata con il pulsante VIEW MODE è SOLO EVF +  : Poggiare l'occhio sul mirino o utilizzare il pulsante VIEW MODE per scegliere un'altra modalità di visualizzazione.
Il computer non riconosce la fotocamera.	Assicurarsi che la fotocamera e il computer siano collegati correttamente (📖 247).
Impossibile trasferire file RAW o JPEG a un computer.	Utilizzare MyFinePix Studio per trasferire le immagini (solo Windows; 📖 247).

Trasferimento wireless

Per ulteriori informazioni sulla risoluzione dei problemi delle connessioni wireless, visitare il sito:

<http://digital-cameras.support.fujifilm.com/app?pid=x>

Problema	Soluzione
Problemi con la connessione o il caricamento delle immagini su smartphone.	<ul style="list-style-type: none"> • Lo smartphone è troppo lontano: avvicinare i dispositivi (☞ 244). • Dei dispositivi nelle vicinanze causano interferenze radio: allontanare la fotocamera e lo smartphone da forni a microonde o telefoni cordless (☞ 244).
Impossibile caricare immagini.	<ul style="list-style-type: none"> • Lo smartphone è connesso a un altro dispositivo: lo smartphone e la fotocamera possono essere collegati a un solo dispositivo per volta. Terminare la connessione e riprovare (☞ 244). • Sono presenti diversi smartphone nelle vicinanze: riprovare a eseguire il collegamento. La presenza di numerosi smartphone può rendere difficoltosa la connessione (☞ 244). • L'immagine è stata creata su un altro dispositivo: la fotocamera potrebbe non essere in grado di caricare immagini create su altri dispositivi. • L'immagine è un filmato: sebbene sia possibile selezionare filmati per il caricamento quando si visualizza il contenuto della memoria della fotocamera sullo smartphone, il caricamento richiede un certo tempo. I filmati intesi per la visualizzazione su uno smartphone o un tablet devono essere registrati a dimensioni del fotogramma di 1280 × 720 (HD) o inferiori. Per informazioni sulla visualizzazione delle immagini sulla fotocamera, visitare: http://app.fujifilm-dsc.com/en/camera_remote/
Lo smartphone non visualizza immagini.	<p>Selezionare ON per IMPOSTAZ. GENERALI > RIDIM. IMM. SMARTPHONE . Selezionare OFF aumenta il tempo necessario per caricare immagini più grandi; inoltre, alcuni telefoni potrebbero non visualizzare immagini superiori a certe dimensioni (☞ 210).</p>

Varie







Problema	Soluzione
La fotocamera non risponde.	<ul style="list-style-type: none"> • Malfunzionamento temporaneo della fotocamera: rimuovere e reinserire la batteria (📖 32). • La batteria è scarica: caricare la batteria o inserire una batteria di ricambio completamente carica (📖 29). • La fotocamera è collegata a una rete LAN wireless: terminare la connessione.
La fotocamera non funziona come previsto.	Rimuovere e reinserire la batteria (📖 32). Se il problema persiste, contattare il proprio rivenditore FUJIFILM.
Nessun suono.	Regolare il volume (📖 182).
Premendo il pulsante Q non viene visualizzato il menu rapido.	BLOCCO TTL è attivo: terminare BLOCCO TTL (📖 135).

Messaggi di avviso e display

I seguenti messaggi di avviso vengono visualizzati sul display.

Avviso	Descrizione
 (rosso)	Batteria scarica. Caricare la batteria o inserire una batteria di ricambio completamente carica.
 (lampeggia in rosso)	Batteria completamente scarica. Caricare la batteria o inserire una batteria di ricambio completamente carica.
!AF (visualizzato in rosso con quadro fuoco rosso)	La fotocamera non riesce a mettere a fuoco. Utilizzare il blocco di messa a fuoco su un altro soggetto alla stessa distanza, quindi ricomporre l'immagine.
Diaframma o tempi di posa visualizzati in rosso	Il soggetto è troppo chiaro o troppo scuro e l'immagine sarà sovraesposta o sottoesposta. Utilizzare il flash per avere ulteriore illuminazione quando si scattano foto di soggetti scarsamente illuminati.
ERRORE FUOCO ERRORE CONTROLLO LENTI SPEGNI E RIACCENDI LA FOTOCAMERA	Malf funzionamento della fotocamera. Spegner e quindi riaccendere la fotocamera. Se il messaggio non scompare, contattare un rivenditore FUJIFILM.
NESSUNA MEMORIA	L'otturatore può essere rilasciato solo quando è inserita una scheda di memoria. Inserire una scheda di memoria.
MEMORIA NON INIZIALIZZATA	<ul style="list-style-type: none">• La scheda di memoria non è formattata o è stata formattata in un computer o in un altro dispositivo: formattare la scheda di memoria utilizzando  IMPOSTAZIONE UTENTE > FORMATTA.• È necessario pulire i contatti della scheda di memoria: pulire i contatti con un panno morbido e asciutto. Se il messaggio viene ripetuto, formattare la scheda. Se il messaggio non scompare, sostituire la scheda.• Malf funzionamento della fotocamera: contattare un rivenditore FUJIFILM.
ERRORE OBIETTIVO	Spegner e la fotocamera, smontare l'obiettivo e pulire le superfici di montaggio, quindi rimontare l'obiettivo e accendere la fotocamera. Se il problema persiste, contattare un rivenditore FUJIFILM.

Avviso	Descrizione
ERRORE MEMORIA	<ul style="list-style-type: none"> • La scheda di memoria non è formattata per l'uso nella fotocamera: formattare la scheda. • I contatti della scheda di memoria devono essere puliti o la scheda di memoria è danneggiata: pulire i contatti con un panno morbido e asciutto. Se il messaggio viene ripetuto, formattare la scheda. Se il messaggio non scompare, sostituire la scheda. • Scheda di memoria non compatibile: utilizzare una scheda compatibile. • Malfunzionamento della fotocamera: contattare un rivenditore FUJIFILM.
MEMORIA PROTETTA	La scheda di memoria è bloccata. Sbloccare la scheda.
ATTENDERE	La scheda di memoria è formattata in modo errato. Utilizzare la fotocamera per formattare la scheda.
SD MEMORIA PIENA	La scheda di memoria è piena e le immagini non possono essere salvate. Eliminare immagini o inserire una scheda di memoria con maggiore spazio libero.
ERRORE SCRITTURA	<ul style="list-style-type: none"> • Errore della scheda di memoria o errore di collegamento: reinserire la scheda di memoria o spegnere e quindi riaccendere la fotocamera. Se il messaggio non scompare, contattare un rivenditore FUJIFILM. • Memoria insufficiente per registrare altre immagini: eliminare immagini o inserire una scheda di memoria con maggiore spazio libero. • La scheda di memoria non è formattata: formattare la scheda di memoria.
NUM. FOTO PIENA	I numeri di fotogramma della fotocamera sono esauriti (il numero del fotogramma corrente è 999-9999). Inserire una scheda di memoria formattata e selezionare AZZERA per IMPOST SALV DATI > NUMERAZIONE . Scattare una foto per resettare la numerazione foto a 100-0001, quindi selezionare CONT. per NUMERAZIONE .

Avviso	Descrizione
ERRORE LETTURA	<ul style="list-style-type: none"> • Il file è danneggiato o non è stato creato con la fotocamera: il file non può essere visualizzato. • È necessario pulire i contatti della scheda di memoria: pulire i contatti con un panno morbido e asciutto. Se il messaggio viene ripetuto, formattare la scheda. Se il messaggio non scompare, sostituire la scheda. • Malfunzionamento della fotocamera: contattare un rivenditore FUJIFILM.
IMM. PROTETTA	È stato eseguito un tentativo di cancellare o ruotare un'immagine protetta. Rimuovere la protezione e riprovare.
IMP. TAGLIARE	L'immagine è danneggiata o non è stata creata con la fotocamera.
ERRORE FILE DPOF	Gli ordini di stampa possono contenere non più di 999 immagini. Copiare le immagini aggiuntive che si desiderano stampare su un'altra scheda di memoria e creare un secondo ordine di stampa.
IMPOSSIBILE RUOTARE	L'immagine selezionata non può essere ruotata.
 IMPOSSIBILE RUOTARE	Impossibile ruotare i filmati.
DPOF NON IMPOSTAB.	Non è possibile stampare l'immagine utilizzando DPOF.
 DPOF NON IMPOSTABILE	Non è possibile stampare i filmati utilizzando DPOF.
 COMANDO NON ESEGUIBILE	La rimozione effetto occhi rossi non può essere applicata ai filmati.
 COMANDO NON ESEGUIBILE	La rimozione occhi rossi non può essere applicata a immagini create con altri dispositivi.
DISCORD.: MODO 4K E MONIT. ESTERNO CAMBIARE MODO FILMATO	La modalità filmato selezionata con la fotocamera non è compatibile con il dispositivo al quale la fotocamera è collegata tramite HDMI. Provare a selezionare una diversa modalità filmato ( 137).
 (giallo)	Spegnere la fotocamera e attendere che si raffreddi. La macchiettatura potrebbe aumentare nelle immagini scattate mentre è visualizzato questo avviso.
 (rosso)	Spegnere la fotocamera e attendere che si raffreddi. Mentre viene visualizzato questo avviso, la registrazione di filmati potrebbe non essere disponibile, la macchiettatura potrebbe aumentare e le prestazioni, incluse la velocità di avanzamento dei fotogrammi e la qualità di visualizzazione, potrebbero ridursi.

Capacità della scheda di memoria

Nella seguente tabella è mostrato il tempo di registrazione o il numero di immagini disponibili con diverse dimensioni di immagine. Tutti i dati sono approssimativi; la dimensione dei file varia in base alla scena registrata, generando notevoli variazioni nel numero di file memorizzabili. Il numero di esposizioni o la lunghezza rimanente potrebbero non diminuire a una frequenza uniforme.

Capacità		8 GB		16 GB	
		FINE	NORMAL	FINE	NORMAL
Foto	3:2	540	800	1110	1660
	RAW (NON COMPRESSI)	150		320	
	RAW (COMPRESSI LOSSLESS)	310		640	
Filmati ^{1,2}	2160 ³	9 minuti		20 minuti	
	1080 ⁴	9 minuti		20 minuti	
	720 ⁵	19 minuti		39 minuti	

1 Utilizzare una scheda UHS con velocità di classe 3 o superiore.

2 Presuppone un bit rate predefinito.

3 I filmati singoli non possono superare 15 minuti di lunghezza o 30 minuti se ripresi usando un'impugnatura di alimentazione ausiliaria.

4 I filmati singoli non possono superare 20 minuti di lunghezza o 30 minuti se ripresi usando un'impugnatura di alimentazione ausiliaria.

5 I singoli filmati non possono superare 30 minuti di lunghezza.

Anche se la registrazione del filmato continuerà senza interruzioni quando la dimensione del file raggiunge 4 GB, le successive sequenze verranno registrate in un file separato che deve essere visualizzato separatamente.

Specifiche

Sistema										
Modello	FUJIFILM X-H1									
Numero del prodotto	FF170002									
Pixel effettivi	Circa 24,3 milioni									
Sensore immagine	23,5 mm × 15,6 mm (APS-C), sensore X-Trans CMOS III con filtro colori primari									
Supporti di memorizzazione	Schede di memoria SD/SDHC/SDXC consigliate da FUJIFILM									
Slot per le schede di memoria	Due slot per schede di memoria SD (compatibili con UHS-II)									
Sistema di file	Conforme agli standard Design Rule for Camera File System (DCF), Exif 2.3 e Digital Print Order Format (DPOF)									
Formato file	<ul style="list-style-type: none">• Immagini fisse: Exif 2.3 JPEG (compresso); RAW (formato originale RAF, non compresso o compresso utilizzando un algoritmo senza perdita di informazioni, software per usi speciali necessario); RAW+JPEG disponibile• Filmati: standard H.264 con audio stereo (MOV)• Audio (promemoria vocali): Suono stereo (WAV)									
Dimensioni imm.	<table><tbody><tr><td>L 3:2 (6000 × 4000)</td><td>L 16:9 (6000 × 3376)</td><td>L 1:1 (4000 × 4000)</td></tr><tr><td>M 3:2 (4240 × 2832)</td><td>M 16:9 (4240 × 2384)</td><td>M 1:1 (2832 × 2832)</td></tr><tr><td>S 3:2 (3008 × 2000)</td><td>S 16:9 (3008 × 1688)</td><td>S 1:1 (2000 × 2000)</td></tr></tbody></table> <p>RAW (6000 × 4000)</p> <p>L panorama: verticale (2160 × 9600)/orizzontale (9600 × 1440)</p> <p>M panorama: verticale (2160 × 6400)/orizzontale (6400 × 1440)</p>	L 3:2 (6000 × 4000)	L 16:9 (6000 × 3376)	L 1:1 (4000 × 4000)	M 3:2 (4240 × 2832)	M 16:9 (4240 × 2384)	M 1:1 (2832 × 2832)	S 3:2 (3008 × 2000)	S 16:9 (3008 × 1688)	S 1:1 (2000 × 2000)
L 3:2 (6000 × 4000)	L 16:9 (6000 × 3376)	L 1:1 (4000 × 4000)								
M 3:2 (4240 × 2832)	M 16:9 (4240 × 2384)	M 1:1 (2832 × 2832)								
S 3:2 (3008 × 2000)	S 16:9 (3008 × 1688)	S 1:1 (2000 × 2000)								
Supporto obiettivo	Supporto FUJIFILM X									
Sensibilità	<ul style="list-style-type: none">• Immagini fisse: Sensibilità di uscita standard equivalente a ISO 200–12800 con incrementi di 1/3 EV; AUTO; sensibilità di uscita estesa equivalente a ISO 100, 125, 160, 25600 o 51200• Filmati: Sensibilità di uscita standard equivalente a ISO 200–12800 con incrementi di 1/3 EV; AUTO; sensibilità di uscita estesa equivalente a ISO 25600									
Misurazione	Misurazione attraverso l'obiettivo (TTL) 256 segmenti; MULTI, SPOT, MEDIA, PONDERATA AL CENTRO									
Controllo esposizione	AE programmata (con cambio programma), AE a priorità di tempi, AE a priorità di diaframmi, esposizione manuale									
Compensazione dell'esposizione	<ul style="list-style-type: none">• Immagini fisse: -5 EV – +5 EV in incrementi di 1/3 EV• Filmati: -2 EV – +2 EV in incrementi di 1/3 EV									

Sistema

Tempo di posa	Modalità P	Modalità A	Modalità S e M	Posa B
OTTURATORE MECCANICO	Da 4 sec. a 1/8000 sec.	Da 30 sec. a 1/8000 sec.	Da 15 min. a 1/8000 sec.	Max. 60 min.
OTTURATORE ELETTRONICO	Da 4 sec. a 1/32000 sec.	Da 30 sec. a 1/32000 sec.	Da 15 min. a 1/32000 sec.	1 sec. fisso
OTT. MECC. E-FRONT	Da 4 sec. a 1/8000 sec.	Da 30 sec. a 1/8000 sec.	Da 15 min. a 1/8000 sec.	Max. 60 min.
E-FRONT + MECCANICO				
MECCANICO + ELETTRONICO	Da 4 sec. a 1/32000 sec.	Da 30 sec. a 1/32000 sec.	Da 15 min. a 1/32000 sec.	Max. 60 min.
E-FRONT + MECC + ELETTR				

Continuo		Frequenza fotogrammi	Foto per burst
CH	14 fps	14	Fino a circa 40
	11 fps	11	Fino a circa 49
	8,0 fps	8,0	Fino a circa 51
CM	—*	6,0	Fino a circa 52
CL	5,0 fps	5,0	Fino a circa 54
	4,0 fps	4,0	Fino a circa 56
	3,0 fps	3,0	Fino a circa 59



* Disponibile solo con otturatore elettronico a tendina anteriore.

 Si noti che **14 fps** è disponibile solo con l'otturatore elettronico e **11 fps** solo con l'otturatore elettronico o un'impugnatura di alimentazione ausiliaria.

La frequenza fotogrammi varia con le condizioni di scatto e il numero di immagini registrate. Inoltre, la frequenza fotogrammi e il numero di foto per burst potrebbe variare a seconda del tipo di scheda di memoria utilizzata.

Messa a fuoco

- **Modalità:** AF singolo o continuo; messa a fuoco manuale con ghiera di messa a fuoco
- **Selezione area di messa a fuoco:** PUNTO SINGOLO, ZONA, WIDE/ TRACKING, TUTTO
- **Sistema di messa a fuoco automatica:** AF ibrido intelligente (AF a rilevamento di contrasto/rilevamento di fase TTL) con illuminatore ausiliario AF

Sistema	
Bil. bianco	Personalizzato 1, Personalizzato 2, Personalizzato 3, selezione temperatura di colore, auto, luce diretta del sole, ombra, luce diurna fluorescente, luce calda bianca fluorescente, luce fredda bianca fluorescente, luce a incandescenza, subacqueo
Autoscatto	Spento, 2 sec., 10 sec.
Modalità flash	<ul style="list-style-type: none"> • MODALITÀ: MODALITÀ TTL (FLASH AUTO, STANDARD, SINCR. LENTA), MANUALE, COMMANDER, OFF • MODALITÀ SINCR.: 1° PANNELLO, 2° PANNELLO, AUTO FP (sincronizzazione ad alta velocità) • RIMOZ. OCCHI ROSSI:  FLASH+RIMOZIONE,  FLASH,  RIMOZIONE, OFF
Attacco flash alimentato	Slitta accessorio con contatti TTL; supporta velocità di sincronizzazione veloci fino a 1/250 sec.
Contatto sincronizzazione	Contatto X; supporta velocità di sincronizzazione veloci fino a 1/250 sec.
Terminale sync	Fornito
Mirino	Mirino OLED a colori da 0,5 pollici, 3690k-punti con regolazione diottrica (da -4 a +2 m ⁻¹); ingrandimento 0,75× con obiettivo 50 mm (equivalente al formato 35 mm) all'infinito e regolazione diottrica impostata su -1,0 m ⁻¹ ; angolo di visualizzazione diagonale di circa 38,0° (angolo orizzontale di visualizzazione di circa 30,0°); punto di vista circa 23 mm
Monitor LCD	<ul style="list-style-type: none"> • Monitor posteriore: LCD a colori touch screen da 3,0 pollici/7,6 cm, 1040k-punti con inclinazione in 3 direzioni • Monitor a spalla: 1,28 pollici/3,25 cm, monitor LCD memoria 128 × 128 punti
Filmati (con audio stereo)	<ul style="list-style-type: none"> • Dimensione filmato: 4K 16:9, 4K 17:9, FHD 16:9, FHD 17:9, HD 16:9 • Frequenza fotogrammi: 59.94P, 50P, 29.97P, 25P, 24P, 23.98P • Bit rate: 200Mbps, 100Mbps, 50Mbps
Terminali di ingresso/uscita	
Connettore microfono	Jack mini stereo con ø3,5 mm
Ingresso/uscita digitale	USB3.0/USB2.0 ad alta velocità; Connettore Micro USB (Micro-B)
Uscita HDMI	Connettore Micro HDMI (tipo D)
Connettore rilascio a distanza	ø2,5 mm mini jack a 3 poli

Alimentazione/altro

Alimentazione Batteria ricaricabile NP-W126S (in dotazione con la fotocamera)

Vita utile della batteria

- **Foto:** il numero di fotogrammi varia a seconda dell'opzione selezionata per **PRESTAZIONI**:

Batteria fotocamera da sola		
PRESTAZIONI	LCD	EVF
BOOST	Circa 220	Circa 180
NORMALE	Circa 310	Circa 300

Con impugnatura verticale di alimentazione ausiliaria VPB-XH1

PRESTAZIONI	LCD	EVF
BOOST	Circa 650	Circa 530
NORMALE	Circa 900	Circa 870

- **Filmati:** la lunghezza della sequenza che può essere registrata varia in base alla modalità filmato:

Modalità	Durata effettiva della batteria per la registrazione di filmati	Durata batteria per la registrazione continua di filmati
4K	Circa 35 minuti	Circa 45 minuti
FHD	Circa 45 minuti	Circa 75 minuti
Filmati ad alta velocità	Circa 40 minuti	—

Numero approssimativo di fotogrammi che possono essere scattati in modalità **P** nelle seguenti condizioni:

- **Tipo di batteria:** NP-W126S
- **Obiettivo:** XF 35 mm f/1.4 R
- **Flash in dotazione:** disabilitato

Standard CIPA, misurato con la batteria in dotazione con la fotocamera e una scheda di memoria SD.

Nota: la durata della batteria varia in base al livello di carica della batteria e diminuisce in presenza di basse temperature.

Dimensioni fotocamera (L × A × P) 139,8 mm × 97,3 mm × 85,5 mm (39,5 mm escluse le sporgenze, misurato nella parte più sottile)

Peso fotocamera Circa 623 g, esclusa la batteria, gli accessori e la scheda di memoria

Peso al momento dello scatto Circa 673 g, incluse batteria e scheda di memoria

Condizioni di funzionamento

- **Temperatura:** da -10 °C a +40 °C
- **Umidità:** da 10% a 80% (senza condensa)

Trasmettitore wireless**LAN wireless**

Standard	IEEE 802.11b/g/n (protocollo wireless standard)
Frequenza di funzionamento (frequenza centrale)	<ul style="list-style-type: none"> • Giappone, Cina: 2412 MHz–2472 MHz (13 canali) • Altri paesi: 2412 MHz–2462 MHz (11 canali)
Massima potenza di radiofrequenza (EIRP)	0,21 dBm
Protocolli di accesso	Infrastruttura

Bluetooth®

Standard	Bluetooth versione 4.0 (Bluetooth Low Energy)
Frequenza di funzionamento (frequenza centrale)	2402 MHz–2480 MHz
Massima potenza di radiofrequenza (EIRP)	–8,85 dBm

Unità attacco flash EF-X8

Numero guida	GN8 (ISO100), GN11 (ISO200)
Dimensioni (L × A × P)	39,7 mm × 24,2 mm × 63,4 mm
Peso	Circa 41 g

Batteria ricaricabile NP-W126S

Tensione nominale	7,2 V
Capacità nominale	1260 mAh
Temperatura di funzionamento	Da 0 °C a +40 °C
Dimensioni (L × A × P)	36,4 mm × 47,1 mm × 15,7 mm
Peso	Circa 47 g

Caricabatterie BC-W126

Valutazione d'ingresso	100 V – 240 V CA, 50/60 Hz
Capacità ingresso	13 – 21 VA
Valutazione d'uscita	8,4 V CC, 0,6 A
Batterie supportate	Batterie ricaricabili NP-W126S
Tempo di ricarica	Circa 150 minuti (+20 °C)
Temperatura di funzionamento	Da 5 °C a +40 °C
Dimensioni (L × A × P)	65 mm × 91,5 mm × 28 mm, escluse le sporgenze
Peso	Circa 77 g

Impugnatura verticale di alimentazione ausiliaria VPB-XH1 *

Alimentazione	<ul style="list-style-type: none"> • Batteria: batteria ricaricabile NP-W126S • Adattatore di alimentazione CA: adattatore di alimentazione CA AC-9VS • Tempo di ricarica: circa 120 minuti (durante la ricarica simultanea di due batterie)
Temperatura di funzionamento	Da -10 °C a +40 °C (Da 0 °C a 40 °C quando le batterie sono in fase di carica)
Dimensioni (L × A × P)	141,2 mm × 56,6 mm × 65,8 mm, escluse le sporgenze
Peso	Circa 300 g, esclusa la batteria

Adattatore di alimentazione CA AC-9VS *

Valutazione d'ingresso	100V – 240V CA, 50/60 Hz
Valutazione d'uscita	9,0V CC, 2,0 A
Temperatura di funzionamento	Da 0 °C a +40 °C
Dimensioni (L × A × P)	43,3 mm × 31,3 mm × 101 mm, escluse le sporgenze
Peso	Circa 170 g (senza il cavo di collegamento)

* Impugnatura verticale di alimentazione ausiliaria VPB-XH1 fornita solo con il kit VPB-XH1.

 Peso e dimensioni variano secondo il Paese o la regione di vendita. Etichette, menu e altri display potrebbero differire da quelli effettivi della fotocamera.

 Specifiche ed esecuzione sono soggette a modifiche senza preavviso. FUJIFILM non si assume alcuna responsabilità per eventuali errori contenuti in questo manuale. L'estetica del prodotto potrebbe differire da quella descritta in questo manuale.

FUJIFILM

FUJIFILM Corporation

7-3, AKASAKA 9-CHOME, MINATO-KU, TOKYO 107-0052, JAPAN

http://www.fujifilm.com/products/digital_cameras/index.html

