

FUJIFILM

DIGITAL CAMERA

X-H1

دليل المالك

شكراً لشراءك هذا المنتج. تأكد من قراءتك واستيعابك لمحتويات هذا الدليل قبل استخدام الكاميرا. احتفظ بهذا الدليل في مكان يمكن لكل من يستخدم هذا المنتج قراءته.

للحصول على أحدث المعلومات

تتوفر أحدث الإصدارات من الأدلة على:



<http://fujifilm-dsc.com/en-int/manual/>



يمكن زيارة الموقع من خلال الكمبيوتر وكذلك الهواتف الذكية وأجهزة التابلت.

للحصول على معلومات حول تحديثات البرامج الثابتة، تفضل بزيارة:

http://www.fujifilm.com/support/digital_cameras/software/

iv	بنود القائمة
1	1 قبل أن تبدأ
25	2 الخطوات الأولى
43	3 التصوير والعرض الأساسيين
49	4 تسجيل وعرض الأفلام
55	5 التقاط صور
97	6 قوائم التصوير
151	7 العرض وقائمة العرض
177	8 قوائم الإعداد
211	9 اختصارات
223	10 الملحقات الإضافية والاختيارية
241	11 الاتصال
255	12 ملاحظات فنية

فيما يلي بيان بخيارات قائمة الكاميرا.

قوائم التصوير

اضبط الإعدادات عند تصوير الصور أو الأفلام.

انظر صفحة 97 لمزيد من التفاصيل.

إعداد AF/MF	إعداد جودة الصورة
117: إعداد اكتشاف الوجه/العين	98: حجم الصورة
118: AF+MF	99: جودة الصورة
119: مساعد MF	99: تسجيل أولي
119: تحقق من تركيز يوري	100: محاكاة فيلم
120: تشابك SPOT AE ومنطقة تركيز	101: تأثير حبيبي
120: ضبط تركيز تلقاء فور	101: نطاق ديناميكي
120: مقياس عمق الحقل	102: D أولوية النطاق
120: أولوية تحرير/تركيز	102: توازن البياض
121: وضع شاشة اللمس	106: درجة لون بارزة
123: إعداد التصوير	106: درجة لون مظلمة
123: إعداد المشغل	106: لون
125: مؤقت ذاتي	106: الحدة
126: تصوير حسب فاصل المؤقت	107: تخفيض الضوضاء
127: نوع الغالق	107: تعريض ضوئي طويل NR
128: تقليل الوميض	107: محسن تعديل العدسة
128: إعداد ISO تلقائي	107: حيز اللون
129: وضع مثبت الصورة	108: تعيين البكسل
129: ضبط وصلة القاعدة	108: اختر ضبط عادي
132: التعرض المتعدد	109: تحرير/ حفظ الضبط العادي
133: الاتصال اللاسلكي	110: إعداد AF/MF
134: ضبط خاصية الفلاش	110: منطقة التركيز
134: إزالة احمرار عين	111: وضع AF
135: وضع قفل TTL	112: الإعدادات المخصصة لـ AF-C
135: إعداد ضوء LED	115: تخزين الوضع AF بالتوجيه
136: إعداد رئيسي	115: عرض نقطة AF
136: إعداد CH	116: عدد نقاط التركيز
	116: ضبط AF المسبق
	116: مصباح AF

عدد الفيلم	إعدادات الفيلم	عدد الفيلم	إعدادات الفيلم
144	إعدادات الوجه/العين (فيلم)	137	وضع فيلم
144	MF مساعدة (فيلم)	138	تسجيل HD كامل بسرعة عالية
144	التحقق من التركيز (فيلم)	139	محاكاة الفيلم (فيلم)
145	عرض معلومات إدخال HDMI	139	النطاق الحركي (فيلم)
145	إخراج فيلم 4K	140	توازن اللون الأبيض (فيلم)
145	نتيجة الفيلم HD الكامل	140	درجة السطوع (فيلم)
146	جودة الاستعداد 4K HDMI	140	درجة الظل (فيلم)
146	تحكم في تسجيل HDMI	141	اللون (فيلم)
146	إعدادات الصوت	141	الحدة (فيلم)
148	إعدادات كود الزمن	141	تقليل الضوضاء (فيلم)
150	حساب الضوء	141	تسجيل سجل F
150	التحكم في الصامت في الفيلم	142	تصحيح الضوء الطرقي (فيلم)
		142	منطقة التركيز (فيلم)
		142	وضع AF للفيلم
		143	تخصيص إعدادات AF-C (فيلم)
		143	قبل AF (فيلم)

قائمة المشاهدة

اضبط إعدادات العرض.

انظر صفحة 157 لمزيد من التفاصيل.

قائمة التشغيل	قائمة التشغيل
166	إزالة احمرار عين
167	ضبط مذكرات صوتية
168	نسخ
169	أمر إرسال الصور
170	الاتصال اللاسلكي
170	سلايد شو
171	مساعدة دفتر الصور
172	حفظ PC تلقائي
173	أمر الطباعة (DPOF)
174	طباعة بطابعة instax
175	أبعاد العرض
157	تبديل الفتحة
158	تحويل RAW
160	مسح
162	مسح فوري (فتحة/1 JPG/فتحة 2)
162	تشذيب
163	تغيير الحجم
164	حماية
165	تدوير الصورة

اضبط إعدادات الكاميرا الأساسية.

انظر صفحة 177 لمزيد من التفاصيل.

📖	إعداد الشاشة	📖	إعداد المستخدم
184	سطوع EVF	178	صياغة
184	لون EVF	179	تاريخ/وقت
184	ضبط لون EVF	179	فرق التوقيت
185	سطوع LCD	180	言語 / LANG.
185	لون LCD	180	إعداد قامتي
185	ضبط لون LCD	181	تنظيف المستشعر
186	عرض الصورة	181	إعادة التهيئة
186	تدوير تلقائي للشاشات		
187	معاينة التعرض/توازن البياض لوضع يدوي		
187	منظر طبيعي مباشر	182	صوت الصفير الخاص بـ AF
188	خطوط إرشادية للتأطير	182	صوت صفير المؤقت الذاتي
188	عرض التدوير التلقائي	182	مستوى صوت تشغيل
189	وحدات نطاق التركيز البؤري	183	مستوى صوت الحاجب
189	وحدة الفتحة لعدسة السينما	183	صوت حاجب الفتحة
189	إعداد الشاشة الثنائية	183	مستوى صوت العرض
190	تهيئة العرض حسب طلب		
191	ضبط الشاشة الفرعية		
191	لون خلفية الشاشة الفرعية		

إعداد حفظ البيانات		إعداد الزر/الطلب	
203	رقم الإطار	192	إعداد رفع التركيز
204	حفظ الصورة الأصلية	193	تحرير/حفظ قائمة سريعة
204	تحرير اسم الملف	194	ضبط الوظيفة (Fn)
204	إعداد فتحة كارت (صور ثابت)	196	ضبط زر الاختيار
204	اختر الفتحة (متسلسل)	196	ضبط قرص التحكم
205	اختر الفتحة (متسلسل)	197	إعداد طلب ISO (H)
205	اختر الحافظة	197	إعداد طلب ISO (L)
205	معلومات حقوق النشر	197	إعداد طلب ISO (A)
إعداد الاتصال		198	AF للغالق
206	إعدادات Bluetooth	198	AE للغالق
207	أعداد الشبكة	198	تصوير بدون عدسة
207	حفظ PC تلقائي	199	تصوير بدون بطاقة
208	ضبط توصيل طابعة instax	199	حلقة التركيز
209	ضبط التوصيل بالحاسب	199	تشغيل حلقة التركيز
210	إعدادات عامة	199	وضع القفل AE/AF
210	معلومات	200	ضبط زر تعويض التعرض
210	إعادة ضبط إعدادات الالاسكي	200	إعداد حلقة فتحة العدسة (A)
		200	ضبط بؤرة العدسة
		201	ضبط شاشة اللمس
		201	قفل
		إدارة الطاقة	
		202	إيقاف تلقائي
		202	الأداء

ii	مقدمة
ii	للحصول على أحدث المعلومات
iv	بنود القائمة
iv	قوائم التصوير
v	قائمة المشاهدة
vi	قوائم الإعداد
xvii	الإكسسوارات المرفقة
xviii	معلومات حول هذا الدليل
xviii	الرموز والمصطلحات
xviii	تفسير المصطلحات

1 قبل أن تبدأ

2	أجزاء الكاميرا
4	لوحة الرقم التسلسلي
4	زر الاختيار
4	عصا التركيز البؤري
5	سرعة الغالق وأقراص الحساسية
5	قرص المعايرة
6	قرص الدفع
7	أقراص التحكم
8	مصباح المؤشر
8	ضبط تركيز معين المنظر
9	شاشة LCD
10	شاشات الكاميرا
10	معين المنظر الإلكتروني
12	شاشة LCD
13	تدوير الشاشة
14	اختيار وضع العرض
14	تعديل سطوع الشاشة
15	كأس العين
15	زر DISP/BACK
16	العرض المزدوج
17	تخصيص العرض القياسي
19	شاشة LCD الثانوية
20	استخدام القوائم
21	وضع شاشة اللمس
21	عناصر التحكم في اللمس للتصوير
24	عناصر التحكم في العرض

25	الخطوات الأولى 2
26.....	تركيب شريط التعليق.....
28.....	تركيب عدسة.....
29.....	شحن البطارية.....
32.....	تركيب البطارية.....
34.....	إدخال بطاقات الذاكرة.....
35.....	استخدام بطاقتي ذاكرة.....
36.....	بطاقات الذاكرة المتوافقة.....
37.....	تشغيل وإطفاء الكاميرا.....
38.....	التحقق من مستوى البطارية.....
39.....	الإعدادات الأساسي.....
41.....	اختيار لغة مختلفة.....
41.....	تغيير الوقت والتاريخ.....
43	التصوير والعرض الأساسيين 3
44.....	التقاط صور فوتوغرافية (الوضع P).....
47.....	▶ عرض الصور.....
48.....	▢ حذف الصور.....
49	تسجيل وعرض الأفلام 4
50.....	🎥 تسجيل الأفلام.....
52.....	تعديل إعدادات الفيلم.....
53.....	▶ عرض الأفلام.....
55	التقاط صور 5
56.....	الأوضاع P و S و A و M.....
56.....	الوضع P: AE مبرمج.....
58.....	الوضع S: أولوية غالق AE.....
62.....	الوضع A: أولوية فتحة العدسة AE.....
63.....	الوضع M: تعريض ضوئي يدوي.....
64.....	التركيز البؤري التلقائي.....
65.....	وضع التركيز.....
67.....	خيارات التركيز التلقائي (وضع AF).....
69.....	اختيار نقطة التركيز.....
73.....	تركيز بؤري يدوي.....
75.....	التحقق من التركيز البؤري.....
77.....	ISO حساسية.....
78.....	حساسية تلقائية (A).....
79.....	📏 المعايرة.....

80	تعويض التعريض الضوئي
81	قفل التركيز/التعريض الضوئي
82	عناصر تحكم أخرى
83	BKT التقويس
83	تصوير قوسي AE
84	سناد ISO
84	تصوير قوسي لمحاكاة فيلم
84	BKT توازن البياض
84	تصوير قوسي ديناميكي DR
85	التصوير المستمر (وضع سلسلة اللقطات)
87	المرشحات المتقدمة ADV
88	خيارات مرشح متقدم
89	صور بانوراما
92	التصوير بفلاش
94	إعدادات الفلاش

97

6 قوائم التصوير

98	إعداد جودة الصورة IQ
98	حجم الصورة
99	جودة الصورة
99	تسجيل أولي
100	محاكاة فيلم
101	تأثير حبيبي
101	نطاق ديناميكي
102	D أولوية النطاق
102	توازن البياض
106	درجة لون بارزة
106	درجة لون مظلمة
106	لون
106	الحدة
107	تخفيض الضوضاء
107	تعريض ضوئي طويل NR
107	محسن تعديل العدسة
107	حيز اللون
108	تعين البكسل
108	اختر ضبط عادي
109	تحرير/ حفظ الضبط العادي
110	إعداد AF/MF
110	منطقة التركيز

111	وضع AF
112	الإعدادات المخصصة لـ AF-C
115	تخزين الوضع AF بالتوجيه
115	عرض نقطة [] [] AF
116	عدد نقاط التركيز
116	ضبط AF المسبق
116	مصباح AF
117	إعداد اكتشاف الوجه/العين
118	AF+MF
119	مساعد MF
119	تحقق من تركيز بؤري
120	تشابك SPOT AE ومنطقة تركيز
120	ضبط تركيز تلقاء فور
120	مقياس عمق الحقل
120	أولوية تحرير/تركيز
121	وضع شاشة اللمس
123	إعداد التصوير
123	إعداد المشغل
125	مؤقت ذاتي
126	تصوير حسب فاصل المؤقت
127	نوع الغالق
128	تقليل الوميض
128	إعداد ISO تلقائي
129	وضع مثبت الصورة
129	ضبط وصلة القاعدة
132	التعرض المتعدد
133	الاتصال اللاسلكي
134	إعداد الفلاش
134	ضبط خاصية الفلاش
134	إزالة احمرار عين
135	وضع قفل TTL
135	إعداد ضوء LED
136	إعداد رئيسي
136	إعداد CH
137	إعداد الفيلم
137	وضع فيلم
138	تسجيل HD كامل بسرعة عالية
139	محاكاة الفيلم (فيلم)
139	النطاق الحركي (فيلم)

140	توازن اللون الأبيض (فيلم).....
140	درجة السطوع (فيلم).....
140	درجة الظل (فيلم).....
141	اللون (فيلم).....
141	الحدة (فيلم).....
141	تقليل الضوضاء (فيلم).....
141	تسجيل سجل F.....
142	تصحيح الضوء الطرقي (فيلم).....
142	منطقة التركيز (فيلم).....
142	وضع AF للفيلم.....
143	تخصيص إعدادات AF-C (فيلم).....
143	قبل AF (فيلم).....
144	إعدادات الوجه/العين (فيلم).....
144	MF مساعدة (فيلم).....
144	التحقق من التركيز (فيلم).....
145	عرض معلومات إدخال HDMI.....
145	إخراج فيلم 4K.....
145	نتيجة الفيلم HD الكامل.....
146	جودة الاستعداد 4K HDMI.....
146	تحكم في تسجيل HDMI.....
146	إعدادات الصوت.....
148	إعدادات كود الزمن.....
150	حساب الضوء.....
150	التحكم في الصامت في الفيلم.....

151

7 العرض وقائمة العرض

152	شاشة العرض.....
153	زر DISP/BACK.....
155	عرض الصور.....
156	زوم العرض.....
156	عرض عدة إطارات.....
157	قائمة العرض.....
157	تبديل الفتحة.....
158	تحويل RAW.....
160	مسح.....
162	مسح فوري (فتحة JPG/1 فتحة 2).....
162	تشذيب.....
163	تغيير الحجم.....
164	حماية.....

165	تدوير الصورة.....
166	إزالة احمرار عين.....
167	ضبط مذكرات صوتية.....
168	نسخ.....
169	أمر إرسال الصور.....
170	الاتصال اللاسلكي.....
170	سلايد شو.....
171	مساعدة دفتر الصور.....
172	حفظ PC تلقائي.....
173	أمر الطباعة (DPOF).....
174	طباعة بطابحة instax.....
175	أبعاد العرض.....

177

8 قوائم الإعدادات

178	إعداد المستخدم.....
178	صياغة.....
179	تاريخ/وقت.....
179	فرق التوقيت.....
180	言語/LANG.....
180	إعداد قائمتي.....
181	تنظيف المستشعر.....
181	إعادة التهيئة.....
182	إعداد الصوت.....
182	صوت الصغير الخاص ب AF.....
182	صوت صغير المؤقت الذاتي.....
182	مستوى صوت تشغيل.....
183	مستوى صوت الحاجب.....
183	صوت حاجب الفتحة.....
183	مستوى صوت العرض.....
184	إعداد الشاشة.....
184	سطوع EVF.....
184	لون EVF.....
184	ضبط لون EVF.....
185	سطوع LCD.....
185	لون LCD.....
185	ضبط لون LCD.....
186	عرض الصورة.....
186	تدوير تلقائي للشاشات.....
187	معاينة التعرض/توازن البياض لوضع يدوي.....

187	منظر طبيعي مباشر
188	خطوط إرشادية للتأطير
188	عرض التدوير التلقائي
189	وحدات نطاق التركيز البؤري
189	وحدة الفتحة لعدسة السينما
189	إعداد الشاشة الثنائية
190	تهيئة العرض حسب طلب
191	ضبط الشاشة الفرعية
191	لون خلفية الشاشة الفرعية
192	إعداد الزر/الطلب
192	إعداد رفع التركيز
193	تحرير/حفظ قائمة سريعة
194	ضبط الوظيفة (Fn)
196	ضبط زر الاختيار
196	ضبط قرص التحكم
197	إعداد طلب ISO (H)
197	إعداد طلب ISO (L)
197	إعداد طلب ISO (A)
198	AF للغالق
198	AE للغالق
198	تصوير بدون عدسة
199	تصوير بدون بطاقة
199	حلقة التركيز
199	تشغيل حلقة التركيز
199	وضع القفل AE/AF
200	ضبط زر تعويض التعرض
200	إعداد حلقة فتحة العدسة (A)
200	ضبط بؤرة العدسة
201	ضبط شاشة اللمس
201	قفل
202	إدارة الطاقة
202	إيقاف تلقائي
202	الأداء
203	إعداد حفظ البيانات
203	رقم الإطار
204	حفظ الصورة الأصلية
204	تحرير اسم الملف
204	إعداد فتحة كارت (صور ثابت)

204	اختر الفتححة (متسلسل)
205	اختر الفتححة (متسلسل)
205	اختر الحافظة
205	معلومات حقوق النشر
206	إعداد الاتصال
206	إعدادات Bluetooth
207	أعداد الشبكة
207	حفظ PC تلقائي
208	ضبط توصيل طابعة instax
209	ضبط التوصيل بالحاسب
210	إعدادات عامة
210	معلومات
210	إعادة ضبط إعداد الالاسكي

211 9 اختصارات

212	خيارات الاختصارات
213	زر Q (القائمة السريعة)
213	عرض القائمة السريعة
214	عرض وتغيير الإعدادات
215	تحرير القائمة السريعة
216	أزرار Fn (الوظيفة)
218	تخصيص الأدوات لأزرار الوظيفة
220	قائمتي MY
220	إعداد قائمتي

223 10 الملحقات الإضافية والاختيارية

224	وحدات فلاش خارجي
225	استخدام فلاش خارجي
226	فلاش مرفق
227	محطة المزامنة
228	فلاش تركيب القاعدة
231	رئيسي (بصري)
235	مقبض معزز الطاقة العمودي
236	تركيب المقبض المعزز للطاقة
237	إدخال وإزالة البطاريات
238	استخدام VPB-XH1
239	شحن البطاريات

242	خرج HDMI
242	التوصيل إلى أجهزة HDMI
243	التصوير
243	لعرض
244	إرسال لاسلكي
244	التوصيل إلى الهواتف الذكية وأجهزة الكمبيوتر اللوحية: FUJIFILM Camera Remote
246	نسخ الصور إلى جهاز الكمبيوتر: PC AutoSave
246	التصوير المرتبط: FUJIFILM Tether Shooting Plug-in/FUJIFILM X Acquire
246	Hyper-Utility Software HS-V5
247	التوصيل إلى الكمبيوتر عبر USB
247	التصوير المرتبط: FUJIFILM Tether Shooting Plug-in/FUJIFILM X Acquire
250	Hyper-Utility Software HS-V5
250	نسخ الصور إلى الحاسب
251	إنشاء نسخ JPEG من صور RAW: FUJIFILM X RAW STUDIO
252	طباعات instax SHARE
252	إنشاء اتصال
253	طباعة الصور

256	إكسسوارات من FUJIFILM
258	برنامج من FUJIFILM
258	FUJIFILM Camera Remote
258	FUJIFILM PC AutoSave
258	MyFinePix Studio
258	RAW FILE CONVERTER EX 2.0
259	FUJIFILM X RAW STUDIO
259	FUJIFILM X Acquire
259	FUJIFILM Tether Shooting Plug-in لـ Lightroom
259	Hyper-Utility Software HS-V5
260	من أجل سلامتك
269	العناية بالمنتج
270	تنظيف مستشعر الصورة
271	تحديثات البرنامج الثابت
271	التحقق من إصدار البرنامج الثابت
272	استكشاف الأخطاء وإصلاحها
279	عروض ورسائل التحذير
282	سعة بطاقة الذاكرة
283	المواصفات

الإكسسوارات المرفقة

العناصر التالية مرفقة مع الكاميرا:

- بطارية قابلة لإعادة للشحن طراز NP-W126S
- شاحن بطارية طراز BC-W126
- وحدة فلاش مزودة بقاعدة تثبيت طراز EF-X8
- غطاء الجسم
- مشابك الحزام المعدنية (2 ×)
- أداة تثبيت المشبك
- أغطية واقية (2 ×)
- حزام الكتف
- واقي الكابل
- غطاء قاعدة تثبيت الفلاش الخارجي (يأتي مثبتًا بقاعدة تثبيت الفلاش الخارجي)
- غطاء طرف المزامنة (يأتي مثبتًا إلى الكاميرا)
- غطاء موصل مقبض معزز الطاقة العمودي (يأتي مثبتًا على الكاميرا)
- دليل المالك (هذا الدليل)

إذا اشترت طاقم عدسة، تحقق من أن العدسة موجودة به. إذا اشترت طاقم يتضمن مقبض معزز الطاقة العمودي طراز VPB-XH1، تحقق أنه يحتوي على:

- مقبض معزز للطاقة عمودي (يشتمل على علبة للبطارية وغطاء الموصل)
- بطاريتين قابلتين للشحن طراز NP-W126S و
- محول طاقة التيار المتردد طراز AC-9VS AC.

للحصول على معلومات حول برامج الكمبيوتر المتوافقة، راجع "برامج من FUJIFILM" (258).

معلومات حول هذا الدليل

يحتوي هذا الدليل على تعليمات لكاميرا FUJIFILM X-H1 الرقمية الخاصة بك. تأكد من قراءتك واستيعابك لمحتويات الدليل قبل الاستخدام.

الرموز والمصطلحات

الرموز التالية مستخدمة في هذا الدليل:

معلومات يجب قراءتها لتفادي إلحاق التلف بالمنتج. 

معلومات إضافية قد تكون مفيدة عند استخدام المنتج. 

صفحات قد تحتوي على معلومات ذات صلة. 

يتم توضيح القوائم والنصوص الأخرى على شاشات العرض بخط سميك. الرسوم هي لأغراض توضيحية فقط؛ وقد تكون الرسومات مبسطة، بينما الصور الفوتوغرافية ليست بالضرورة مأخوذة بموديل الكاميرا المذكور في هذا الدليل.

تفسير المصطلحات

يشار إلى بطاقات ذاكرة SD و SDHC و SDXC الاختيارية التي تستخدمها الكاميرا لحفظ الصور بمصطلح "بطاقات الذاكرة". يشار إلى معين المنظر الإلكتروني بالاختصار "EVF" وشاشة LCD بالاختصار "LCD".

1

قبل أن تبدأ

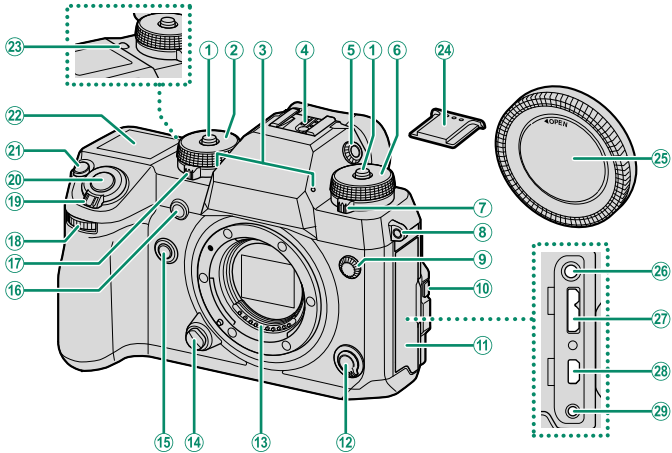

- | | | | | | |
|---|----|--|------------------------|----|--|
| 79..... | 17 | معايرة المعايرة..... | 5..... | 1 | تحرير قفل القرص..... |
| 196, 7..... | 18 | قرص التحكم الأمامي..... | 63, 62, 58, 56, 5..... | 2 | قرص سرعة الغالق..... |
| 37..... | 19 | مفتاح ON/OFF (تشغيل / إيقاف القفل)..... | 146, 51..... | 3 | الميكروفون..... |
| 46..... | 20 | زر الحاجب..... | 228, 92..... | 4 | قاعدة تثبيت الفلاش الخارجي..... |
| 216..... | 21 | زر Fn1 | 8..... | 5 | أداة التحكم بتعديل الديويت..... |
| 80..... | 22 | زر (تعويض التعريض الضوئي)..... | 128, 77, 5..... | 6 | قرص الحساسية..... |
| 19..... | 23 | شاشة LCD ثانوية..... | 6..... | 7 | قرص الدفع..... |
| 19..... | 24 | زر الإضاءة الخلفية للشاشة الثانوية..... | 26..... | 8 | مرساة الحزام..... |
| 228, 92..... | 25 | غطاء القاعدة الساخن..... | 227..... | 9 | طرف المزامنة..... |
| 28..... | 26 | غطاء الجسم..... | 9..... | 10 | تحرير قفل الإمالة..... |
| 51..... | 27 | مقبس الميكروفون (القطر 3.5 ملم)..... | 247, 242, 61, 31..... | 11 | غطاء الموصل..... |
| 156, 155, 154, 153, 152, 151, 150, 149, 148, 147, 146, 145, 144, 143, 142, 141, 140, 139, 138, 137, 136, 135, 134, 133, 132, 131, 130, 129, 128, 127, 126, 125, 124, 123, 122, 121, 120, 119, 118, 117, 116, 115, 114, 113, 112, 111, 110, 109, 108, 107, 106, 105, 104, 103, 102, 101, 100, 99, 98, 97, 96, 95, 94, 93, 92, 91, 90, 89, 88, 87, 86, 85, 84, 83, 82, 81, 80, 79, 78, 77, 76, 75, 74, 73, 72, 71, 70, 69, 68, 67, 66, 65, 64, 63, 62, 61, 60, 59, 58, 57, 56, 55, 54, 53, 52, 51, 50, 49, 48, 47, 46, 45, 44, 43, 42, 41, 40, 39, 38, 37, 36, 35, 34, 33, 32, 31, 30, 29, 28, 27, 26, 25, 24, 23, 22, 21, 20, 19, 18, 17, 16, 15, 14, 13, 12, 11, 10, 9, 8, 7, 6, 5, 4, 3, 2, 1..... | 27 | موصل USB مايكرو (USB 3.0/USB 2.0 (Micro-B))..... | 65..... | 12 | محدد وضع التركيز..... |
| 247, 61, 31..... | 28 | موصل إشارة العدسة..... | 28..... | 13 | موصلات إشارة العدسة..... |
| 242..... | 29 | موصل HDMI مايكرو (النوع D)..... | 216..... | 14 | زر تحرير العدسة..... |
| 61..... | | موصل التحرير عن بعد (القطر 2.5 ملم)..... | 150, 116..... | 15 | زر Fn2 |
| | | | 125..... | 16 | الضوء المساعد للتركيز التلقائي AF..... |
| | | | | | لمبة المؤقت الذاتي..... |

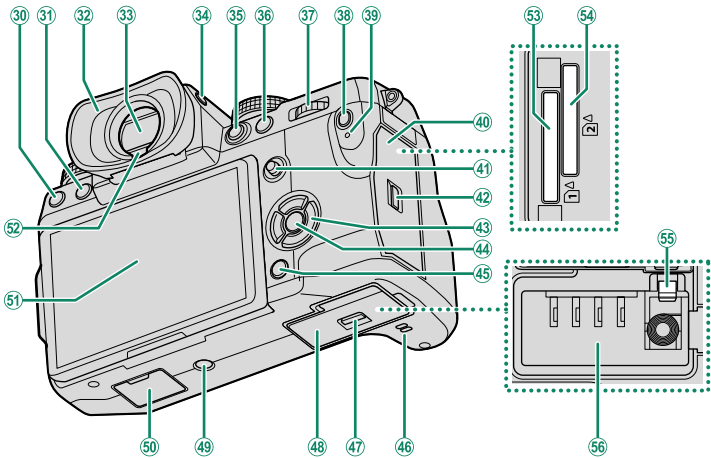

- 30 زر \square (حذف)..... 44 زر **MENU/OK** 48 زر \square (حذف)..... 30
- 31 زر \square (العرض)..... 45 زر **DISP** (العرض) از **BACK** (الرجوع)..... 49 31 زر \square (العرض)..... 47 زر \square (العرض)..... 31 زر \square (العرض)..... 31
- 32 كأس العين..... 46 سماعة 46 32 كأس العين..... 32
- 33 معين المنظر الإلكتروني (EVF)..... 8, 10, 14 47 مزلاج غطاء تجويف البطارية..... 32 33 معين المنظر الإلكتروني (EVF)..... 8, 10, 14 32
- 34 زر **VIEW MODE** (وضع العرض)..... 14 48 غطاء تجويف البطارية..... 32 34 زر **VIEW MODE** (وضع العرض)..... 14 34
- 35 زر **AE-L** (قفل التعريض التلقائي)..... 82, 216 49 موضع تركيب الحامل ثلاثي القوائم 49 35 زر **AE-L** (قفل التعريض التلقائي)..... 82, 216 35
- 36 زر **AF-ON**..... 82, 216 50 غطاء موصل مقبض معزز الطاقة العمودي..... 235 36 زر **AF-ON**..... 82, 216 36
- 37 قرص التحكم الخلفي..... 7, 155, 196 51 شاشة **LCD**..... 9, 12, 14 37 قرص التحكم الخلفي..... 7, 155, 196 37
- 38 زر **Q** (قائمة سريعة)..... 213 52 شاشة اللمس 201, 121, 21 38 زر **Q** (قائمة سريعة)..... 213 38
- 39 مصباح المؤشر..... 8, 150 53 فتحة بطاقة الذاكرة 1 34 39 مصباح المؤشر..... 8, 150 39
- 40 غطاء فتحة بطاقة الذاكرة..... 34 54 فتحة بطاقة الذاكرة 2 34 40 غطاء فتحة بطاقة الذاكرة..... 34 40
- 41 عصا التركيز (رافعة التركيز)..... 4, 69, 192 55 مزلاج البطارية..... 33 41 عصا التركيز (رافعة التركيز)..... 4, 69, 192 41
- 42 مزلاج غطاء فتحة بطاقة الذاكرة..... 34 56 تجويف البطارية..... 32 42 مزلاج غطاء فتحة بطاقة الذاكرة..... 34 42
- 43 أزرار الاختيار..... 4, 196 32 43 أزرار الاختيار..... 4, 196 43

لوحة الرقم التسلسلي

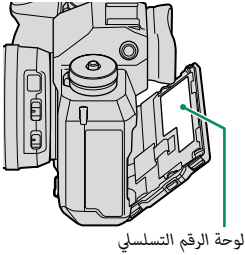

لا تقم بإزالة لوحة الرقم التسلسلي، والتي تبين معرف لجنة الاتصالات الفيدرالية (FCC ID)، علامة KC، الرقم التسلسلي، وغيرها من المعلومات الهامة.

زر الاختيار

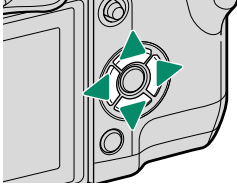

اضغط زر الاختيار إلى الأعلى (▲)، اليمين (▶)، الأسفل (▼)، أو اليسار (◀) لتمييز العناصر. تعمل أزرار الأعلى واليمين والأسفل واليسار أيضًا كأزرار وظائف **Fn3** إلى **Fn6** (📖 216).

عصا التركيز البؤري

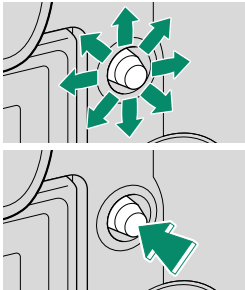

قم بإمالة أو اضغط على ذراع التركيز لتحديد منطقة التركيز. يمكن استخدام ذراع التركيز أيضًا للانتقال من قائمة إلى أخرى.

سرعة الغالق وأقراص الحساسية

اضغط على تحرير قفل القرص لتحرير القرص قبل تدويره إلى الإعداد المرغوب. اضغط زر التحرير مرة أخرى لقفل القرص في مكانه.

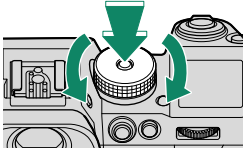

سرعة الغالق

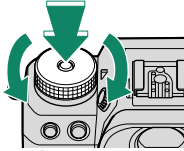

الحساسية

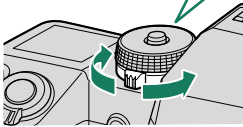
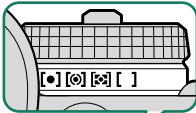

قرص المعايرة

أدر القرص لاختيار وضع المعايرة.



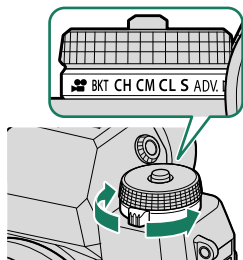





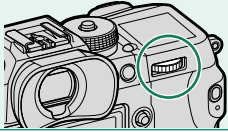

أدر القرص للاختيار من بين أوضاع الدفع التالية.

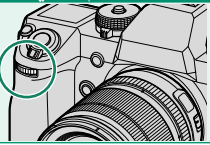

الوضع	الوضع
44	إطار واحد S
87	مرشح متقدم ADV.
89	بانوراما 
50	الفيلم 
83	تصحيح BKT
85	سلسلة لقطات عالية السرعة CH
	سلسلة لقطات بسرعة متوسطة CM
	سلسلة لقطات منخفضة السرعة CL

أدر أو اضغط على أقراص التحكم لـ:

قرص التحكم الخلفي	قرص التحكم الأمامي	
 <ul style="list-style-type: none"> ● ظلل عناصر القائمة ● اختر التوليفة المرغوبة بين سرعة الغالق والفتحة (تحويل البرنامج) ● اختر سرعة الغالق² ● اضبط تعويض التعريض الضوئي بالضغط على زر  وتدوير القرص ● اضبط الإعدادات في القائمة السريعة ● اقم بالتكبير أو التصغير أثناء إعادة العرض بإطار كامل ● قم بالتكبير أو التصغير أثناء إعادة العرض بإطارات متعددة ● قم بإجراء الوظيفة المخصصة إلى زر الوظيفة 	 <ul style="list-style-type: none"> ● حدد علامات تبيوب القائمة أو تنقل عبر القوائم ● ضبط الفتحة^{2.1} ● ضبط الحساسية^{3.2} ● شاهد صوراً أخرى أثناء العرض 	<p>تدوير</p> 
<p>DIAL</p> <ul style="list-style-type: none"> ● قم بالتقريب على نقطة التركيز البؤري النشطة⁴ ● اضغط مع الاستمرار لاختيار وضع التركيز اليدوي في عرض التركيز البؤري⁴ ● قم بالتقريب على نقطة التركيز البؤري النشطة أثناء العرض 	<ul style="list-style-type: none"> ● التبديل بين فتحة العدسة والحساسية^{3.2} ● اضغط باستمرار لتحديد الخيار لـ  إعداد الزر/الطلب < ضبط قرص التحكم في قائمة (الإعداد)  	<p>اضغط</p> 

1 يتم ضبط فتحة العدسة إلى **A** (تلقائي) و يتم تحديد العدسة المُجهّزة بحلقة لفتحة العدسة أو أمر لـ  إعداد الزر/الطلب < إعداد حلقة فتحة العدسة(A).

2 يمكن تغييرها باستخدام  إعداد الزر/الطلب < ضبط قرص التحكم.

3 يتم ضبط طلب ISO إلى **A** ويتم تحديد أمر لـ  إعداد الزر/الطلب < إعداد طلب ISO(A).

4 متاح فقط إذا تم تعيين تحقق من تركيز بؤري لأحد أزرار الوظائف.

مصباح المؤشر

عندما لا يكون معين المنظر قيد الاستخدام، تظهر حالة الكاميرا
مصباح المؤشر.

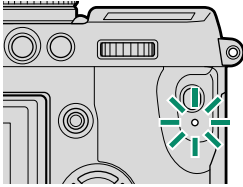

حالة الكاميرا	مصباح المؤشر
ضبط التركيز مقفل.	يتوهج بلون أخضر
التركيز أو تحذير سرعة الغالق البطيئة. يمكن التقاط الصور.	وميض أخضر
● الكاميرا قيد التشغيل: تسجيل الصور. يمكن التقاط صور إضافية. ● الكاميرا في وضع الإيقاف: جاري تحميل الصور إلى هاتف ذكي أو كمبيوتر لوحي.*	وميض باللون الأخضر والبرتقالي
تسجيل الصور. لا يمكن التقاط صور إضافية في هذا الوقت.	تتوهج بلون برتقالي
جاري شحن الفلاش، لن يضيء الفلاش عند التقاط الصورة.	وميض بلون برتقالي
خطأ في العدسة أو الذاكرة.	وميض أحمر

* تُعرض فقط إذا تم تحديد صور لتحميلها.

قد تظهر كذلك تحذيرات في شاشة العرض. يمكن استخدام خيار  إعداد الفيلم < حساب الضوء لاختيار المصباح (مصباح المؤشر أو مصباح مساعدة التركيز البؤري التلقائي) الذي يضيء أثناء تسجيل أفلام الفيديو وكذلك لاختيار إذا أن يومض المصباح أو أن يظل مضيئاً بشكل ثابت.

ضبط تركيز معين المنظر

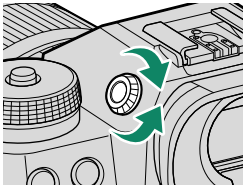

الكاميرا مجهزة بخاصية التعديل الديوبتري في النطاق -4 إلى $+2$ م⁻¹ للملاحة الاختلافات الفردية في حاسة البصر. أدر أداة التحكم في التعديل الديوبتري حتى يصبح معين المنظر في وضع التركيز البؤري الحاد.

شاشة LCD

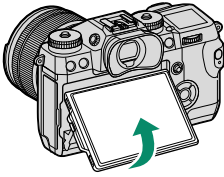

يمكن إمالة شاشة LCD من أجل عرض أسهل، ولكن يجب الحرص على عدم لمس الأسلاك أو تعريض الأصابع أو أشياء أخرى للاحتجاز وراء الشاشة. قد يتسبب لمس الأسلاك في تعطل الكاميرا.

تعمل شاشة LCD أيضًا كشاشة لمس يمكن استخدامها لأغراض:

- التصوير باللمس (22)
- اختيار منطقة التركيز (21)
- اختيار وظيفة (23)
- تم عناصر التحكم بالكاميرا أثناء تسجيل أفلام الفيديو (23)
- عرض الإطار الكامل (24)

الاتجاه "الطولي" (رأسي)

يمكن أيضًا إمالة الشاشة لالتقاط صور من زوايا مرتفعة أو منخفضة عند تدوير الكاميرا لالتقاط صور باتجاه "طولي" (رأسي). اضغط على تحرير قفل الإمالة وقم بإمالة الشاشة كما هو موضح بالشكل 1. لالتقاط صور بزوايا مرتفعة، أمسك الكاميرا في الاتجاه الموضح بالشكل 2.

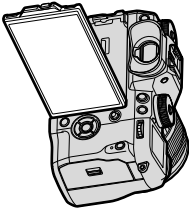

شكل 2

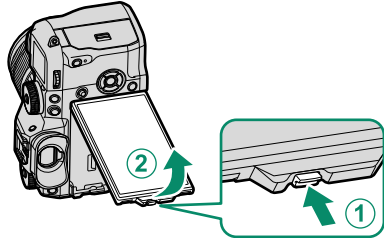

شكل 1

شاشات الكاميرا

يبين هذا القسم المؤشرات التي يمكن أن تظهر أثناء التصوير.

لأغراض توضيحية، يتم عرض الشاشات مع إظهار كافة المؤشرات مضاءة عليها. 

معين المنظر الإلكتروني

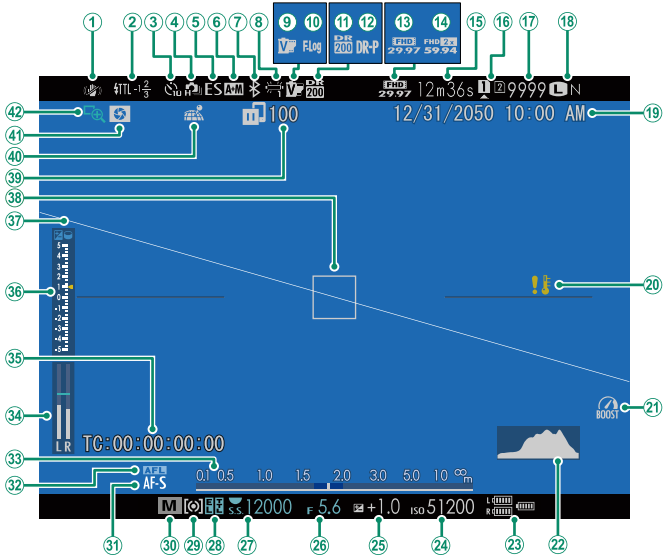

- ① وضع مثبت الصورة..... 129
- ② وضع الفلاش (TTL) 228, 94
- تعويض الفلاش 228
- ③ مؤشر المؤقت الذاتي 125
- ④ الوضع المستمر 85
- ⑤ نوع الغالق 127
- ⑥ مؤشر AF+MF 118
- ⑦ تشغيل إيقاف Bluetooth 206
- ⑧ توازن البياض 102
- ⑨ محاكاة الفيلم 100
- ⑩ تسجيل سجل F 141
- ⑪ نطاق ديناميكي 101
- ⑫ أولوية النطاق D 102
- ⑬ وضع الفيلم 137, 50
- ⑭ تسجيل بـ HD كامل وسرعة عالية 138
- ⑮ الوقت المتبقي 51
- ⑯ خيارات فتحة البطاقة 204, 35
- ⑰ عدد الإطارات المتاحة 282
- ⑱ جودة وحجم الصورة 99, 98
- ⑲ التاريخ والوقت 179, 41, 39
- ⑳ تحذير الحرارة 281
- ㉑ وضع التعرّيز 238, 202
- ②② الرسم البياني النسيجي 18
- ②③ مستوى البطارية 38
- ②④ الحساسية 77
- ②⑤ تعويض التعرّيز الضوئي 80
- ②⑥ الفتحة 63, 62, 57
- ②⑦ سرعة الغالق 63, 58, 57
- ②⑧ قفل التعرّيز التلقائي 199, 82
- قفل TTL 219, 195, 135
- ②⑨ المعايير 79
- ③① وضع التصوير 56
- ③② وضع التركيز⁺ 65
- ③③ قفل التركيز التلقائي 199, 82
- ③④ مؤشر المسافة 75
- ③⑤ مستوى التسجيل 146
- ③⑥ العلامة الزمنية 148
- ③⑦ مؤشر التعرّيز الضوئي 80, 63
- ③⑧ أفق افتراضي 18
- ③⑨ إطار التركيز 81, 69
- ③⑩ حالة إرسال الصورة 244
- ③⑪ حالة تنزيل بيانات الموقع 210
- ③⑫ معاينة عمق النطاق 75, 62
- ③⑬ التحقق من التركيز 119, 76

* يظهر "9999" إذا كان هناك مساحة لأكثر من 9999 إطار.

† قد يظهر أيضًا مؤشر التركيز الداخلي ((O)) أو التركيز اليدوي (MF).

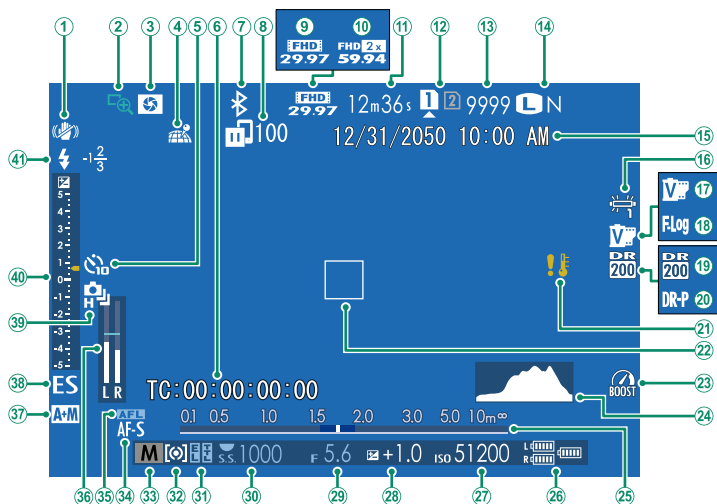

- ① وضع مثبت الصورة.....23 129
- ② التحقق من التركيز.....24 119, 76
- ③ معاينة عمق النطاق.....25 75, 62
- ④ حالة تنزيل بيانات الموقع.....26 210
- ⑤ مؤشر المؤقت الذاتي.....27 125
- ⑥ العلامة الرمنية.....28 148
- ⑦ تشغيل إيقاف Bluetooth.....29 206
- ⑧ حالة إرسال الصورة.....30 244
- ⑨ وضع الفيلم.....31 137, 50
- ⑩ تسجيل بـ HD كامل وسرعة عالية.....32 138
- ⑪ الوقت المتبقي.....33 51
- ⑫ خيارات فتحة البطاقة.....34 204, 35
- ⑬ عدد الإطارات المتاحة.....35 282
- ⑭ جودة وحجم الصورة.....36 99, 98
- ⑮ التاريخ والوقت.....37 179, 41, 39
- ⑯ توازن البياض.....38 102
- ⑰ محاكاة الفيلم.....39 100
- ⑱ تسجيل سجل F.....40 141
- ⑲ نطاق ديناميكي.....41 101
- ⑳ أولوية النطاق D.....281
- ㉑ تحذير الحرارة.....81, 69
- ㉒ إطار التركيز.....

* يظهر "9999" إذا كان هناك مساحة لأكثر من 9999 إطار.

† قد يظهر أيضًا مؤشر التركيز الداخلي (⦿) أو التركيز اليدوي (MF).

تدوير الشاشة

عند تحديد ON لـ  إعداد الشاشة < تدوير تلقائي للشاشات، تدور المؤشرات التي في معين المنظر وشاشة LCD تلقائيًا لتتطابق اتجاه الكاميرا.

اختيار وضع العرض

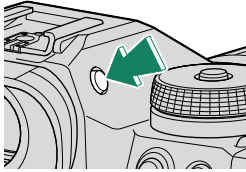

اضغط على زر **VIEW MODE** (وضع العرض) للتبديل بين أوضاع العرض التالية:

- **مستشعر العين:** يؤدي وضع عينك في معين المنظر إلى تشغيل معين المنظر وإطفاء شاشة LCD؛ ويؤدي إبعاد عينك إلى إطفاء معين المنظر وتشغيل شاشة LCD.
- **EVF فقط:** تشغيل معين المنظر، إطفاء شاشة LCD.
- **LCD فقط:** تشغيل معين المنظر، إطفاء معين المنظر.
- **EVF فقط + مستشعر العين:** يؤدي وضع عينك على معين المنظر إلى تشغيل معين المنظر؛ وإبعادها يؤدي إلى إطفاء معين المنظر. تظل شاشة LCD منطفئة.
- **مستشعر العين + عرض صورة LCD:** يؤدي وضع عينك محاذاة معين المنظر أثناء التصوير إلى تشغيله وفي المقابل تُستخدم شاشة LCD لعرض الصور بمجرد إبعاد عينك من معين المنظر أثناء التصوير.

مستشعر العين

قد يستجيب مستشعر العين لأهداف غير عينك أو لضوء ساطع بشكل مباشر على المستشعر. يتم تعطيل مستشعر العين بينما يتم ميل شاشة LCD.

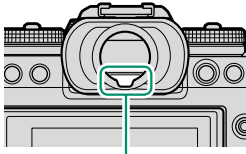

مستشعر العين

تعديل سطوع الشاشة

يمكن تعديل سطوع ودرجة لون معين المنظر وشاشة LCD باستخدام العناصر الموجودة في قائمة **إعداد الشاشة**. اختر **سطوع EVF** أو **لون EVF** لضبط سطوع أو درجة لون معين المنظر، أو **سطوع LCD** أو **لون LCD** للقيام بنفس الأمر مع شاشة LCD.

كأس العين

لإزالة كأس العين، اضغط في الأسفل بإصبعي الإبهام كليهما مع دفع كأس العين لأعلى.

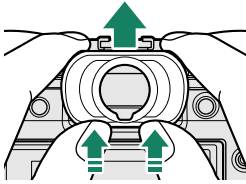

زر DISP/BACK

يتحكم زر **DISP/BACK** في عرض المؤشرات الموجودة على معين المنظر وشاشة LCD.

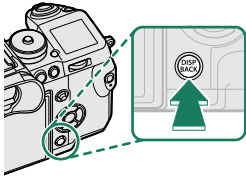

يجب أن يتم تحديد مؤشرات EVF وLCD بشكل منفصل. لاختيار شاشة EVF، ضع عينك على معين المنظر أثناء استخدام زر **DISP/BACK**.

معين المنظر

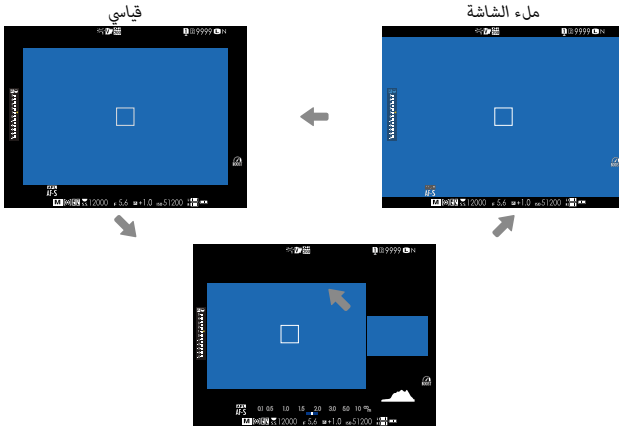

العرض المزدوج (وضع التركيز اليدوي فقط)

إيقاف المعلومات



قياسي

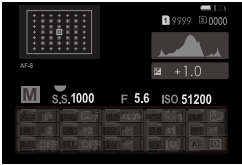
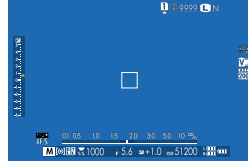

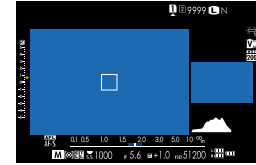

عرض المعلومات



العرض المزدوج (وضع التركيز اليدوي فقط)

العرض المزدوج

يتكون العرض المزدوج من نافذة كبيرة بإطار كامل وتقريب أقل لمنطقة التركيز البؤري.

يمكن تبديل محتوى النوافذ الكبيرة والصغيرة في الشاشة باستخدام  إعداد الشاشة < إعداد الشاشة الثنائية. 

تخصيص العرض القياسي

لاختيار العناصر التي يتم عرضها في شاشة المؤشر القياسية:

1 عرض المؤشرات القياسية.

استخدم زر **DISP/BACK** لعرض المؤشرات القياسية.

2 اختر تهيئة العرض حسب طلب.

حدد  إعداد الشاشة > تهيئة العرض حسب طلب في قائمة الإعداد.

3 اختر العناصر.

ظلل العناصر واضغط على **MENU/OK** للتحديد أو إلغاء التحديد.

- خطوط إرشادية للتأطير
- مستوى إلكتروني
- إطار التركيز
- مؤشر مسافة AF
- مؤشر مسافة MF
- رسم بياني نسيجي
- تنبيه تظليل منظر مباشر
- تصوير مختار
- فتحة/سرعة-S/وضع حساسية ISO
- حول الخلفية
- تعويض التعرض (رقمي)
- تعويض التعرض (مقياس)
- وضع التركيز
- قياس ضوئي
- نوع الغالق
- فلاش
- وضع متواصل
- وضع تثبيت الصورة المزدوج
- وضع شاشة اللمس
- توازن البياض
- محاكاة فيلم
- نطاق ديناميكي
- وضع التعزيز
- المتبقي من الاطارات
- جودة/حجم الصورة
- وضع فيلم ومدة التسجيل
- أمر إرسال الصور
- مستوى المايك
- مستوى البطارية
- مخطط الإطار

4 حفظ التغييرات.

اضغط **DISP/BACK** لحفظ التغييرات.

5 خروج من القوائم.

اضغط **DISP/BACK** حسب الحاجة للخروج من القوائم والعودة إلى شاشة التصوير.

أفق افتراضي

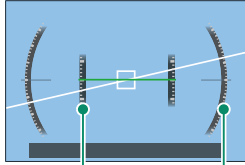

معدل الانحدار معدل العطف

تحديد مستوى إلكتروني سيؤدي إلى عرض الأفق الافتراضي. تصبح الكاميرا مستوية عندما يتداخل خطين. لاحظ أنه قد لا يتم عرض الأفق الافتراضي إذا تم تصويب عدسة الكاميرا لأعلى أو لأسفل. لعرض ثلاثي الأبعاد (موضح)، اضغط على زر الوظيفة الذي تم تعيين مستوى إلكتروني إليه (194، 218).

مخطط الإطار

قم بتمكين مخطط الإطار لجعل رؤية حدود الإطار أسهل مع الخلفيات المظلمة.

رسوم بيانية نسجية

تُظهر المخططات توزيع الألوان في الصورة. يمثل المحور الأفقي السطوع، بينما يمثل المحور الرأسي عدد النقاط الضوئية (بيكسل).

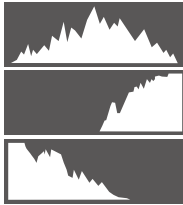

- تعرض مثالي: يتم توزيع النقاط الضوئية (البيكسلات) في منحنى متساوي على طول النطاق اللوني.
- تعرض زائد: تتجمع النقاط الضوئية (البيكسلات) على الجانب الأيمن من المخطط.
- تعرض ناقص: تتجمع النقاط الضوئية (البيكسلات) على الجانب الأيسر من المخطط.



1

2

لرؤية رسوم بيانية نسجية RGB منفصلة وشاشة عرض توضح المناطق في الإطار التي سيتم زيادة تعريضها الضوئي في الإعدادات الحالية المركبة على العرض من خلال العدسة. اضغط زر الوظيفة الذي تم تعيينه لرسم بياني نسجي (194، 218).

- 1 تومض المناطق ذات التعريض الزائد
- 2 الرسوم البيانية النسجية RGB

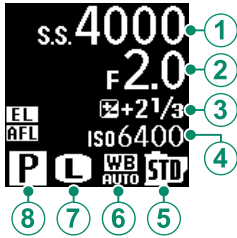

تعرض شاشة LCD الثانوية ثمانية إعدادات للكاميرا، أربعة عناصر نصية (العناصر ① إلى ④) وأربعة كأيقونات (العناصر ⑤ إلى ⑧). استخدم **[F]** إعداد الشاشة < ضبط الشاشة الفرعية لاختيار العناصر المعروضة. يمكن تحديد عناصر العرض عند التقاط صور فوتوغرافية بشكل منفصل عن تلك التي تظهر في وضع الفيلم؛ في القوائم التي تتبع، العناصر غير المتوفرة في وضع الفيلم يُشار إليها بالنجوم ("*").

في الإعدادات الافتراضية، تُظهر شاشة LCD الثانوية ما يليك:

- نص: ① سرعة الغالق ② الفتحة ③ تعويض التعرض، ISO ④
- الأيقونات: ⑤ محاكاة فيلم، ⑥ توازن البياض، ⑦ حجم الصورة، ⑧ تصوير مختار

الخيارات التالية متاحة أيضًا:

- نص: وضع فيلم، الإطار المتبقي، مدة التسجيل، لا شيء
- الأيقونات: قياس ضوئي، وضع القيادة، وضع التركيز، جودة الصورة، مستوى البطارية، خيارات فتحة الكارت، نوع الغالق، نطاق ديناميكي، وضع فيلم، لا شيء

الإضاءة الخلفية للشاشة الثانوية

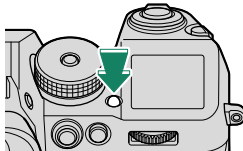

لتشغيل الإضاءة الخلفية للشاشة الثانوية عندما تكون شاشة LCD الثانوية غامقة جدًا بحيث لا تستطيع قراءتها، اضغط على زر الإضاءة الخلفية بالشاشة الثانوية. اضغط الزر مرة أخرى لإيقاف تشغيل الإضاءة الخلفية.

لون الخلفية

يمكن تحديد لون خلفية الشاشة الثانوية (الأبيض أو الأسود) باستخدام خيار **[F]** إعداد الشاشة < لون خلفية الشاشة الفرعية في قائمة **[F]** (الإعداد). لاحظ أنه يتم عرض الخلفية باللون الأبيض كلما كان الضوء الخلفي للشاشة قيد التشغيل.

استخدام القوائم

لعرض القوائم، اضغط على زر MENU/OK.



للتنقل بين القوائم:

1 اضغط زر MENU/OK لعرض القوائم.



2 اضغط زر الاختيار لليسار لتظليل التويب الخاص بالوضع الحالي.



تويب

3 اضغط زر الاختيار لأعلى أو لأسفل لتظليل علامة التويب (IQ, AF, AF, AF, AF, AF, AF, AF) أو (M, MY, AF, AF, AF, AF, AF, AF) التي تحتوي على العنصر المرغوب.

4 اضغط زر الاختيار لليمين للدخول بالموشر في القائمة.

استخدم قرص التحكم الأمامي لتحديد علامات تويب القائمة أو تصفح القوائم وقرص التحكم الخلفي لتظليل عناصر القائمة.

وضع شاشة اللمس

تعمل شاشة LCD أيضًا كشاشة لمس.

عناصر التحكم في اللمس للتصوير

عناصر التحكم باللمس وشاشة EVF

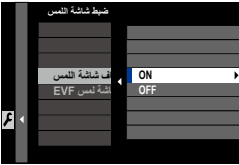



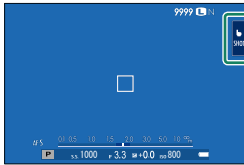

إذا تم تحديد ON لـ  إعداد الزر/الطلب < ضبط شاشة اللمس > تشغيل/إيقاف شاشة اللمس، يمكن استخدام شاشة LCD لتحديد منطقة التركيز أثناء تأطير الصور في معين المنظر الإلكتروني (EVF). استخدم إعدادات منطقة شاشة لمس EVF لاختيار المنطقة التي تود أن تظهر بها عناصر التحكم باللمس.

عناصر التحكم باللمس لشاشة LCD



يمكن استخدام عناصر التحكم في اللمس في عمليات مثل اختيار منطقة التركيز البؤري والتقاط الصور الفوتوغرافية. ويمكن اختيار العملية التي ستجري عن طريق الضغط على مؤشر وضع شاشة اللمس في الشاشة للتبديل بين الاختيارات التالية:

الوصف	الوضع
اضغط على هدفك في الشاشة لضبط التركيز عليه واترك الغالق.	التصوير باللمس 
انقر لتحديد نقطة التركيز البؤري. في وضع التركيز S (AF-S)، يتم قفل التركيز البؤري، بينما في وضع التركيز C (AF-C)، تستمر الكاميرا في ضبط التركيز البؤري استجابةً للتغيرات في المسافة إلى الهدف.	AF ضبط تلقائي باللمس 
انقر لتحديد نقطة للتركيز البؤري أو التكبير. سينتقل إطار التركيز البؤري إلى النقطة المحددة.	منطقة 
تم إلغاء تمكين التركيز والتصوير باللمس.	إيقاف 

يمكن تعديل إعدادات التحكم في اللمس باستخدام  إعداد AF/MF < وضع شاشة اللمس (121).
لتعطيل عناصر التحكم في اللمس وإخفاء مؤشر وضع شاشة اللمس، حدد OFF في  إعداد الزر/الطلب < ضبط شاشة اللمس < تشغيل/إيقاف شاشة اللمس.

كتم عناصر التحكم بأفلام الفيديو

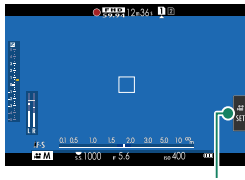

أيقونة SET

يمكن ضبط إعدادات أفلام الفيديو باستخدام عناصر التحكم بشاشة اللمس، بغرض منع تسجيل الأصوات التي تصدرها عناصر التحكم بالكاميرا مع فيلم الفيديو. عندما يتم تحديد ON لـ إعداد الفيلم < التحكم في الصامت في الفيلم في قائمة التصوير، تظهر أيقونة SET على شاشة LCD. انقر على الأيقونة للوصول إلى عناصر التحكم التالية:

- سرعة الغالق
- فتحة العدسة
- تعويض التعرض
- ISO
- ضبط مستوى المايك الخارجي/
- ضبط مستوى المايك الداخلي
- تحديد ON لـ إعداد الفيلم < التحكم في الصامت في الفيلم يعمل على تعطيل عناصر التحكم بالقرص.
- فلتر الرياح
- مستوى صوت سماعة الرأس
- محاكاة الفيلم (فيلم)
- توازن اللون الأبيض (فيلم)

وظيفة اللمس

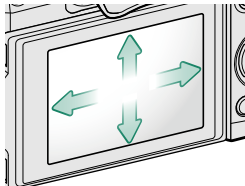

يمكن تعيين الوظائف لحركات الوميض السريعة التالية بطريقة مشابهة لأزرار الوظيفة كثيراً (216):

- حركة سريعة للأعلى: T-Fn1
- حركة سريعة لليسار: T-Fn2
- حركة سريعة لليمين: T-Fn3
- حركة سريعة للأسفل: T-Fn4

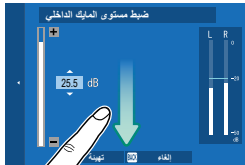

في بعض الحالات، حركات الوميض التابعة لخاصية اللمس تعرض قائمة. انقر لتحديد الخيار المرغوب به.

عناصر التحكم في العرض

عند اختيار ON في إعداد الزر/الطلب < ضبط شاشة اللمس > تشغيل/إيقاف شاشة اللمس، يمكن استخدام عناصر التحكم في اللمس لعمليات العرض التالية:

- حركة سريعة: حرك إصبعك سريعاً على الشاشة لعرض صور أخرى.



- زوم: ضع إصبعين على الشاشة وافرّق بينهما للتكبير.



- قَرص: ضع إصبعين على الشاشة وحركهما معاً للتصغير.



يمكن تصغير الصور إلى أن تكون الصورة كلها مرئية، وليس أكثر من ذلك.



- الضغط مرتين: اضغط على الشاشة مرتين لتكبير نقطة التركيز.



- التمرير: شاهد مناطق أخرى من الصورة أثناء ضبط زوم العرض.

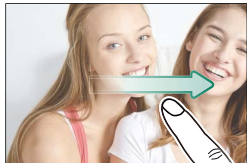

2

الخطوات الأولى

تركيب شريط التعليق

ركب مشابك شريط التعليق بالكاميرا، ثم ثبت شريط التعليق.

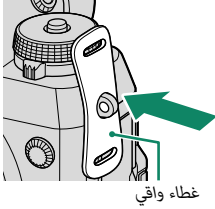

1 ثبت الغطاء الواقى.

ضع الغطاء الواقى فوق الثقب كما هو موضح بالشكل، مع وضع الجانب الأسود من الغطاء تجاه الكاميرا.

2 افتح مشابك شريط التعليق.

استخدم أداة تركيب المشبك (A) لفتح مشبك حزام (B).

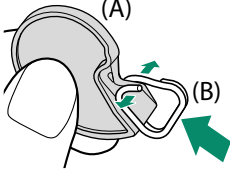

3 حرك المشبك على الأداة.

حرك المشبك على الأداة بحيث يتعقف على موضع الإسقاط.

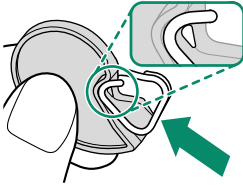

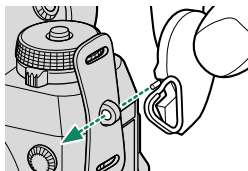

4 ضع مشبك شريط التعليق في الثقب.
ثبت ثقب شريط التعليق في فتحة المشبك. قم بإزالة الأداة
باستخدام اليد الأخرى للحفاظ على المشبك في موضعه.

⚠ احتفظ بالأداة في مكان آمن، فسوف تحتاج إلى فتح مشابك
شريط التعليق عند فك شريط التعليق.

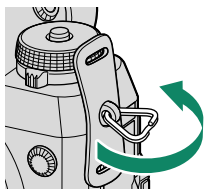
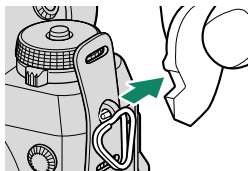

5 مرر المشبك عبر الثقب.
أدر المشبك بالكامل عبر الثقب حتى تسمع صوت طقطقة
يدل على غلقه في موضعه.

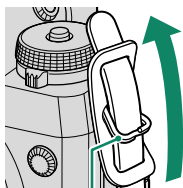

6 اربط شريط التعليق.
أدخل شريط التعليق عبر الغطاء الواقي ومشبك شريط
التعليق واربط الحزام كما هو موضح.

⚠ لتجنب سقوط الكاميرا، تأكد من أن الشريط مثبت بشكل
صحيح.

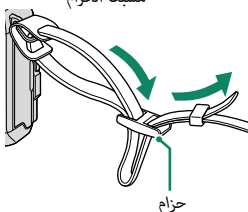

كرر الخطوات السابقة للثقب الثاني.

تركيب عدسة

يمكن استخدام الكاميرا مع العدسات الخاصة بقاعدة FUJIFILM X.

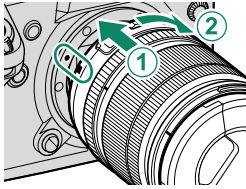

انزع غطاء الجسم من الكاميرا والغطاء الخلفي من العدسة. ضع العدسة على قاعدة التثبيت، مع جعل العلامات الموجودة على العدسة محاذية لتلك الموجودة على الكاميرا (1)، ثم أدر العدسة حتى تستقر وتصدر صوت نقرة (2).

عند تركيب العدسات، تأكد من عدم دخول الغبار أو أية مواد غريبة أخرى إلى الكاميرا وتوخ الحذر كيلا تلمس الأجزاء الداخلية في الكاميرا. لا تضغط على زر تحرير العدسة أثناء تركيب العدسة وتأكد أن المثبت محكم في مكانه.

إزالة العدسات

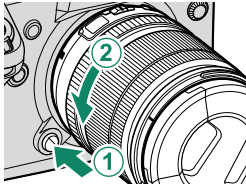

لإزالة العدسة، أطفئ الكاميرا، ثم اضغط على زر تحرير العدسة (1) وقم بتدوير العدسة كما هو موضح (2).

لتجنب تراكم الأتربة على العدسة أو داخل الكاميرا، استبدل أغطية العدسة وغطاء جسم الكاميرا عندما لا تكون هناك عدسات مركبة.

العدسات والإكسسوارات الاختيارية الأخرى

يمكن استخدام الكاميرا مع العدسات والإكسسوارات الخاصة بقاعدة FUJIFILM X.

قبل تثبيت أو إزالة (استبدال) العدسات، ثبت غطاء العدسة وتحقق من أن العدسات خالية من الغبار والمواد الغريبة الأخرى. لا تُغيّر العدسات في ضوء الشمس المباشر أو تحت مصدر آخر للضوء الساطع، فالضوء المركّز على الأجزاء الداخلية للكاميرا قد يؤدي إلى تعطلها. راجع الدليل المزوّد مع العدسة للحصول على معلومات عن طريقة الاستخدام.

شحن البطارية

لا تأتي البطارية مشحونة. قبل الاستخدام، اشحن البطارية باستخدام شاحن البطارية المرفق.

تأتي الكاميرا مزودة ببطارية قابلة لإعادة الشحن طراز NP-W126S. يستغرق الشحن حوالي 150 دقيقة. 

1 ضع البطارية في الشاحن.

ضع البطارية في شاحن البطارية المرفق كما هو موضح.

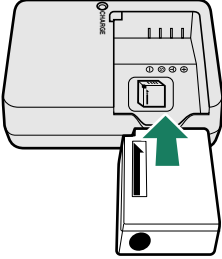

2 وصل الشاحن.

وصل الشاحن بمصدر كهربائي داخلي. سيضيء مؤشر الشحن.

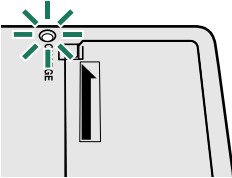

3 اشحن البطارية.

انزع البطارية بعد اكتمال الشحن.

يشير مؤشر الشحن إلى وضع شحن البطارية كما يلي:



مؤشر الشحن	حالة البطارية	الوظيفة
إيقاف تشغيل	لم يتم إدخال البطارية.	أدخل البطارية.
	البطارية مشحونة بالكامل.	انزع البطارية.
تشغيل	جاري شحن البطارية.	—
وميض	خطأ بالبطارية.	افصل الشاحن وأخرج البطارية.

سلك التيار المتردد المرفق معد للاستخدام فقط مع شاحن البطارية المرفق. لا تستخدم الشاحن المرفق مع أسلاك أخرى ولا تستخدم السلك المرفق مع أجهزة أخرى.

لا تضع أي ملصقات أو أي أشياء أخرى على البطارية. عدم اتباع هذه التعليمات قد يسبب صعوبة نزع البطارية من الكاميرا.

لا توصل طرفي البطارية ببعضهم البعض (قصر البطارية). قد ترتفع درجة حرارة البطارية.

اقرأ التحذيرات الواردة في قسم "البطارية ومزود الطاقة".

استخدم فقط شاحن البطارية المخصص للاستخدام معها. عدم اتباع هذه التعليمات قد يتسبب في عطل المنتج.

لا تنزع الملصقات عن البطارية أو تمزق أو تقشر الغطاء الخارجي.

تفقد البطارية شحنها بشكل تدريجي في حالة عدم الاستعمال. اشحن البطارية قبل الاستعمال بمدة يوم أو يومين. إذا نفذ شحن البطارية بسرعة، فإن البطارية قد وصلت إلى نهاية فترة صلاحيتها ويجب استبدالها.

افصل الشاحن من مصدر الطاقة في حالة عدم استخدامه.

نظف الغبار عن طرفي البطارية بقطعة قماش نظيفة وجافة. عدم ملاحظة هذا التحذير قد يمنع البطارية من الشحن.

لاحظ أن مدة الشحن تزداد مع انخفاض أو ارتفاع درجات الحرارة.

الشحن عبر الكمبيوتر

تشحن البطارية كذلك عند توصيل الكاميرا بكمبيوتر. أغلق الكاميرا وأدخل البطارية وقم بتوصيل كبل USB كما هو موضح، وتأكد من إدخال التوصيلات بالكامل. مدة الشحن لا تتأثر بنوع الكبل المستخدم.

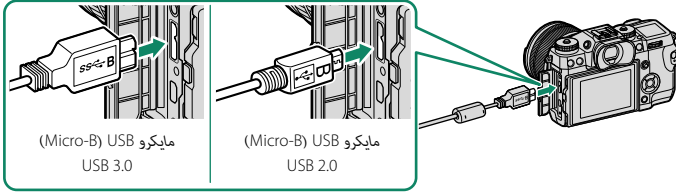

تظهر حالة البطارية بمصباح المؤشر.

حالة البطارية	مصباح المؤشر
جاري شحن البطارية	تشغيل
اكتمال الشحن	إيقاف تشغيل
خطأ بالبطارية.	وميض

وصل الكاميرا مباشرة بالكمبيوتر، لا تستخدم مشترك USB أو لوحة مفاتيح. يتوقف الشحن إذا دخل الكمبيوتر في وضع السكون؛ ولاستئناف الشحن، قم بتنشيط جهاز الحاسب وافصل كبل USB ثم أعد توصيله. قد لا يكون الشحن مدعومًا تبعًا لطراز الكمبيوتر، إعدادات الكمبيوتر وحالة الكمبيوتر الحالية.

تركيب البطارية

بعد شحن البطارية، أدخل البطارية في الكاميرا كما هو مبين بالأسفل.

1 افتح غطاء تجويف البطارية.

حرك مزلاج تجويف البطارية كما هو موضح وافتح غطاء تجويف البطارية.

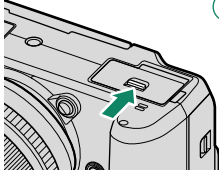

1

لا تفتح غطاء تجويف البطارية أثناء عمل الكاميرا. عدم اتباع هذا التدبير الوقائي قد يؤدي إلى تلف ملفات الصور أو بطاقات الذاكرة.



انزع غطاء تجويف البطارية برفق بدون عنف.

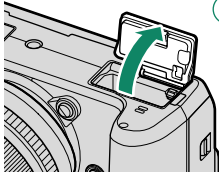

2

2 أدخل البطارية.

باستخدام البطارية للإبقاء على مزلاج البطارية مضغوطاً على جانب واحد، أدخل موصلات البطارية أولاً في الاتجاه الموضح بالسهم. تأكد من أن البطارية مغلقة بإحكام.

أدخل البطارية في الاتجاه الموضح. لا تستخدم أو تحاول استخدام القوة مع البطارية سواء في حالة إدخالها أو إخراجها. ستزلق البطارية بسهولة في الوضع الصحيح.

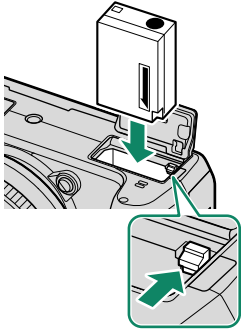

3 أغلق غطاء تجويف البطارية.

قم بإغلاق وتثبيت الغطاء.

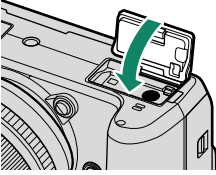

❗ فإذا لم يُغلق الغطاء، تأكد من وضع البطارية في الاتجاه الصحيح. لا تعتمد إلى غلق الغطاء بالقوة.

إزالة البطارية

قبل إزالة البطارية، أوقف تشغيل الكاميرا وافتح غطاء تجويف البطارية.

لإخراج البطارية، اضغط على مزلاج البطارية إلى أحد الجانبين وازلق البطارية لإخراجها من الكاميرا كما هو موضح بالشكل.

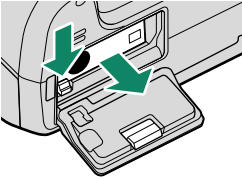

❗ قد تصبح البطارية ساخنة عند استخدامها في البيئات ذات درجة الحرارة العالية. توخ الحذر عند إزالة البطارية.

إدخال بطاقات الذاكرة

تخزن الصور على بطاقات الذاكرة (تباع بشكل منفصل).

يمكن استخدام بطاقتين في الكاميرا، واحدة في كل فتحة من فتحتها.



1 افتح غطاء فتحة بطاقة الذاكرة.

حرر المثبت وافتح الغطاء.

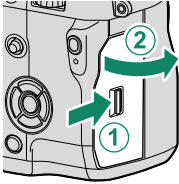

⚠ لا تفتح غطاء فتحة بطاقة الذاكرة أثناء عمل الكاميرا. عدم اتباع هذا التدبير الوقائي قد يؤدي إلى تلف ملفات الصور أو بطاقات الذاكرة.

2 أدخل بطاقة ذاكرة.

أمسك البطاقة بالاتجاه الموضح، ادفعها داخل التجويف حتى يصدر عنها صوت نقرة وتستقر في مكانها بشكل صحيح خلف الفتحة. أغلق غطاء فتحة بطاقة الذاكرة وقم بتثبيته.

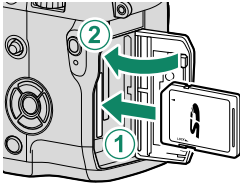

⚠ تأكد من وضع البطاقة في الاتجاه الصحيح، أدخل البطاقة بشكل عمودي بدون إمالة ولا تستخدم القوة.

3 قم بتهيئة بطاقة الذاكرة (📖 178).

⚠ هينى بطاقات الذاكرة قبل استخدامها لأول مرة، وتأكد من إعادة تهيئة كل بطاقات الذاكرة بعد استعمالها مع الكمبيوتر أو أي جهاز آخر.

إزالة بطاقات الذاكرة

قبل إزالة بطاقات الذاكرة، قم بإيقاف تشغيل الكاميرا وافتح غطاء فتحة بطاقة الذاكرة.

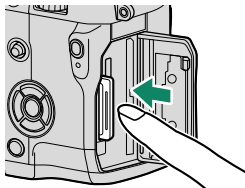

اضغط وحرر البطاقة لإخراجها جزئيًا (لمنع البطاقة من السقوط من الفتحة).
اضغط على وسط البطاقة وحررها ببطء بدون إبعاد أصبعك عن البطاقة).
بعد ذلك، يمكن إخراج البطاقة باليد.

استخدام بطاقتي ذاكرة

يمكن استخدام بطاقتين في الكاميرا، واحدة في كل فتحة من فتحتها. في الإعدادات الافتراضية، لا يتم حفظ الصور على البطاقة الموجودة في الفتحة الثانية إلا بعد امتلاء البطاقة الموجودة في الفتحة الأولى. يمكن تغيير ذلك باستخدام **حفظ بيانات الإعدادات** < إعدادات فتحة كارت (صور ثابت).

العرض	الوصف	الخيار
	لا يتم استخدام البطاقة الموجودة في الفتحة الثانية إلا بعد امتلاء البطاقة الموجودة في الفتحة الأولى. عند اختيار الفتحة الثانية من أجل حفظ بيانات الإعدادات < اختر الفتحة (متسلسل)، سيبدأ التسجيل على البطاقة الموجودة في الفتحة الثانية والتحويل إلى الفتحة الأولى عند امتلاء البطاقة الموجودة في الفتحة الثانية.	تسلسلي (الإعداد الافتراضي)
	يتم تسجيل كل صورة مرتين، صورة على كل بطاقة.	احتياطي
	كما في تسلسلي، باستثناء أن نسخة RAW من الصور التي التقطت بواسطة الخيار FINE+RAW أو NORMAL+RAW المحدد إلى حفظ إعدادات جودة الصورة < جودة الصورة سيتم حفظها في البطاقة الموجودة في الفتحة الأولى ونسخة JPEG في البطاقة الموجودة في الفتحة الثانية.	RAW / JPEG

يمكن اختيار البطاقة المستخدمة لحفظ الأفلام باستخدام **حفظ بيانات الإعدادات** < اختر الفتحة (متسلسل).

بطاقات الذاكرة المتوافقة

بطاقات الذاكرة FUJIFILM SD و SanDisk SDHC و SDXC تم اعتمادها للاستخدام في الكاميرا؛ وبطاقات UHS-II يمكن استخدامها في كلتا الفئتين، بينما البطاقات التي لها سرعة UHS من الفئة 3 أو أفضل فيوصى بها للأفلام. توجد قائمة كاملة ببطاقات الذاكرة التي يمكن استخدامها من خلال الرابط التالي http://www.fujifilm.com/support/digital_cameras/compatibility/. لا تضمن كفاءة التشغيل مع أي بطاقات أخرى. لا يمكن استخدام الكاميرا مع بطاقات xD-Picture Cards أو مع أجهزة بطاقات الوسائط المتعددة (MMC) MultiMediaCard.

لا تغلق الكاميرا أو تخرج بطاقة الذاكرة أثناء إعادة تهيئة بطاقة الذاكرة أو أثناء تسجيل أو مسح أي بيانات من بطاقة الذاكرة. عدم اتباع هذه التعليمات قد يؤدي إلى تلف بطاقة الذاكرة. 



قد يتم قفل بطاقات الذاكرة، ومن ثم يتعذر تهيئة البطاقة أو التسجيل عليها أو حذف الصور. قبل إدخال بطاقة الذاكرة، ازلق مفتاح حماية الكتابة إلى وضع عدم الإقفال.

بطاقات الذاكرة صغيرة الحجم ومن الممكن ابتلاعها، لذا احفظها بعيداً عن متناول الأطفال. في حالة ابتلاع طفل لبطاقة ذاكرة، اطلب المساعدة الطبية فوراً.

محولات miniSD أو microSD الأكبر أو الأصغر من الأحجام القياسية لبطاقات الذاكرة قد لا تخرج بشكل طبيعي؛ وفي حالة عدم خروج البطاقة، اذهب بالكاميرا إلى أحد مندوبي الصيانة المعتمدين. لا تحاول إخراج البطاقة بالقوة.

لا تضع أي ملصقات أو أي أشياء أخرى على بطاقات الذاكرة. تقشير الملصقات قد يتسبب في تلف الكاميرا. قد تسبب بعض أنواع بطاقات الذاكرة في انقطاع تسجيل الفيديو.

تعمل تهيئة بطاقة الذاكرة في الكاميرا على إنشاء مجلد والذي يتم تخزين الصور فيه. لا تعيد تسمية أو حذف هذا المجلد ولا تستخدم الكمبيوتر أو أي جهاز آخر لتعديل أو حذف أو إعادة تسمية ملفات الصور. استخدم دائماً الكاميرا لمسح الصور؛ قبل إجراء أي تعديل أو إعادة تسمية للملفات، انسخ الملفات على جهاز كمبيوتر وعلِّد أو أعد تسمية النسخ، وليس الملفات الأصلية. إعادة تسمية الملفات في الكاميرا قد يؤدي إلى حدوث مشكلات أثناء التشغيل.

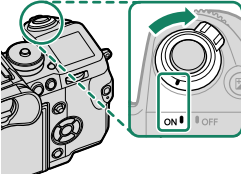

تشغيل وإطفاء الكاميرا

استخدم مفتاح ON/OFF لتشغيل أو إطفاء الكاميرا.



أدر المفتاح إلى **ON** لتشغيل الكاميرا، أو أدره إلى **OFF** لإطفاء الكاميرا.

بصمات الإصابع والعلامات الأخرى على العدسة أو معين المنظر قد تؤثر على الصور أو على عرضها من خلال معين المنظر. حافظ على نظافة العدسة ومعين المنظر. 

اضغط على زر  لبدء العرض. اضغط على زر غالق الكاميرا جزئيًا للعودة لوضع التصوير. 

يتم إطفاء الكاميرا تلقائيًا في حالة عدم تنفيذ أي عمليات خلال المدة الزمنية التي تم اختيارها لـ  إدارة الطاقة > إيقاف تلقائي. لإعادة تنشيط الكاميرا بعد إطفائها تلقائيًا، اضغط على زر الغالق جزئيًا أو أدر مفتاح **ON/OFF** إلى **OFF**. ثم أدره مرة أخرى إلى **ON**.

التحقق من مستوى البطارية

بعد تشغيل الكاميرا، افحص مستوى البطارية على شاشة العرض.

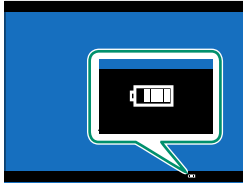

يظهر مستوى شحن البطارية كما يلي:

المؤشر	الوصف
	البطارية فارغة جزئياً.
	البطارية مشحونة بنسبة 80% تقريباً.
	البطارية مشحونة بنسبة 60% تقريباً.
	البطارية مشحونة بنسبة 40% تقريباً.
	البطارية مشحونة بنسبة 20% تقريباً.
	البطارية منخفضة. اشحن البطارية بأسرع ما يمكن.
	البطارية مستنفدة. قم بإطفاء الكاميرا وأعد شحن البطارية.

الإعداد الأساسي

عند تشغيل الكاميرا للمرة الأولى، يمكنك اختيار اللغة وضبط الساعة. في الإعدادات الافتراضية، يمكنك إقران الكاميرا مع الهاتف الذي أو الكمبيوتر اللوحي بحيث يمكنك مزامنة الساعات أو تحميل الصور في وقت لاحق. اتبع الخطوات التالية عند تشغيل الكاميرا للمرة الأولى.

إذا كنت تنوي إقران الكاميرا مع الهاتف الذي أو الكمبيوتر اللوحي، فعليك بتثبيت أحدث إصدار من تطبيق FUJIFILM Camera Remote وشغله على الجهاز الذي قبل المتابعة. لمزيد من المعلومات، تفضل بزيارة: http://app.fujifilm-dsc.com/en/camera_remote/

1 شغل الكاميرا.

سيتم عرض مربع حوار لاختيار اللغة.

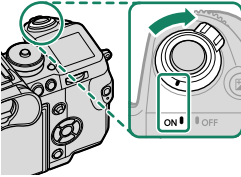

2 يختار اللغة.

حدد اللغة، واضغط على **MENU/OK**.

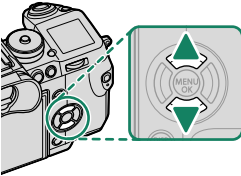

3 أقرن الكاميرا مع الهاتف الذي أو الكمبيوتر اللوحي.

اضغط **MENU/OK** لإقران الكاميرا مع هاتف ذكي أو جهاز لوحي أثناء تشغيل تطبيق FUJIFILM Camera Remote.

لتجاوز الإقران، اضغط **DISP/BACK**

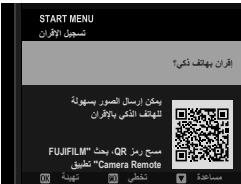

4 تحقق من الوقت.

عند اكتمال عملية الاقتران، سيطلب منك ضبط ساعة الكاميرا وفقاً للوقت الذي يشير إليه هاتفك الذي أو كمبيوترك اللوحي. تحقق من أن الوقت صحيح.



اضبط الساعة يدوياً، اضغط **DISP/BACK** (📖 41).

5 اضبط الساعة.

اضغط **MENU/OK** لضبط ساعة الكاميرا وفقاً للوقت الذي يشير إليه هاتفك الذي أو كمبيوترك اللوحي وانتقل إلى وضع التصوير.

في حالة نزع بطارية الكاميرا لمدة طويلة، سيتم إعادة ضبط الساعة وسيظهر حوار اختيار اللغة عند تشغيل الكاميرا.

تخطي الخطوة الحالية

اضغط **DISP/BACK** لتخطي الخطوة الحالية. سيظهر مربع حوار للتأكيد، حدد لا لتجنب تكرار أي خطوات تخطيتها عندما تقوم بتشغيل الكاميرا المرة القادمة.

اختيار لغة مختلفة

لتغيير اللغة:

1 اعرض خيارات اللغة.
حدد  إعداد المستخدم < 言語/LANG.

2 يختار اللغة.
ظلل الخيار المرغوب واضغط على MENU/OK.

تغيير الوقت والتاريخ

لضبط ساعة الكاميرا:

1 اعرض خيارات تاريخ/وقت.
حدد  إعداد المستخدم < تاريخ/وقت.

2 اضبط الساعة.
اضغط على زر الاختيار لليسار ولليمين لتظليل السنة، الشهر، اليوم، الساعة أو الدقيقة واضغط لأعلى أو لأسفل للتغيير. اضغط على MENU/OK لضبط الساعة.

3

التصوير والعرض الأساسيين

التقاط صور فوتوغرافية (الوضع P)

يشرح هذا القسم كيفية التقاط الصور باستخدام AE مبرمج (الوضع P). للمعلومات حول الأوضاع S و A و M، انظر الصفحات 56-63.

1 اضبط إعدادات AE مبرمج.

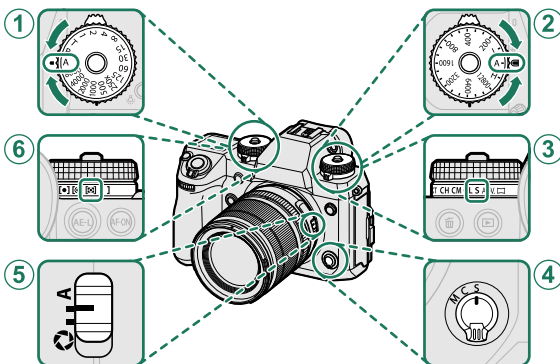

- ① سرعة الغالق (56): اختر A (تلقائي).
- ② الحساسية (77): اختر A (تلقائي).
- ③ وضع الدفع (6): اختر S (إطار واحد).
- ④ وضع التركيز البؤري (65): اختر S (تركيز تلقائي مفرد).
- ⑤ الفتحة (56): اختر A (تلقائي).
- ⑥ المعايير (79): اختر [] (متعدد).

لاستخدام أقراص سرعة الغالق والحساسية، اضغط تحرير قفل القرص وأدر القرص إلى الإعداد المرغوب.

2 تحقق من وضع التصوير.

تأكد من ظهور P على شاشة العرض.

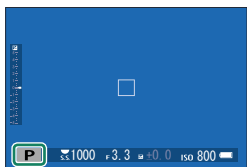

3 جهاز الكاميرا.

أمسك الكاميرا بثبات بكلتا اليدين وأسد مرفقيك إلى جانبك. اهتزاز اليدين أو عدم ثباتهما يمكن أن يؤدي إلى تشويش الصور.

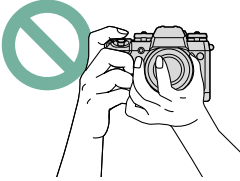
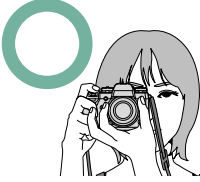

لمنع الصور التي تكون خارج التركيز أو القاتمة جدًا (ذات التعرض الناقص)، أبق أصابعك والأشياء الأخرى بعيدًا عن العدسة، والضوء المساعد للتركيز التلقائي.

4 ضبط الصورة في الإطار.

العدسات مع حلقات الزوم

استخدم حلقة التكبير لضبط الصورة في الإطار في الشاشة. أدر الحلقة إلى اليسار للتصغير، وإلى اليمين للتكبير.

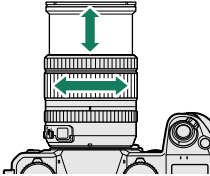

5 تركيز بؤري.

اضغط زر غالق الكاميرا جزئياً لضبط التركيز.

إذا كان الهدف المراد تصويره بإضاءة ضعيفة، فقد يضيء ضوء مساعدة التركيز البؤري التلقائي.

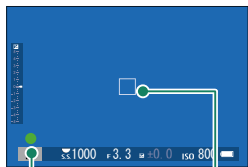

مؤشر التركيز البؤري

إطار التركيز

إذا كانت الكاميرا تستطيع التركيز، فإنها ستصدر صفارة مرتين وسوف تضيء منطقة التركيز ومؤشر التركيز باللون الأخضر. سيتم قفل التركيز والتعريض بينما يكون زر الغالق مضغوطاً بشكل جزئي.

إذا لم تتمكن الكاميرا من التركيز، فسيصبح إطار التركيز باللون الأحمر، **AF!** وسيومض مؤشر التركيز باللون الأبيض.

6 تصوير.

اضغط زر حاجب الكاميرا برفق إلى النهاية لالتقاط الصورة.

عرض الصور



يمكن عرض الصور في معين المنظر أو شاشة LCD.

لعرض الصور في إطار كامل، اضغط ▶.

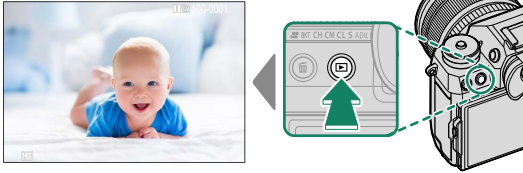

من الممكن عرض الصور الإضافية بالضغط على زر الاختيار لليسار أو اليمين أو تدوير قرص التحكم الأمامي. اضغط زر الاختيار أو قم بتدوير قرص التحكم لليمين لعرض الصور بالترتيب المسجل، أو لليسار لعرض الصور بترتيب عكسي. استمر في الضغط على زر الاختيار للتنقل بسرعة حتى الصورة المطلوبة.

الصور الملتقطة باستخدام كاميرات أخرى توجد عليها علامة أيقونة 📷 ("صورة هدية") للتحذير من أنها قد لا تظهر بشكل صحيح وأن زوم العرض قد لا يكون متاحًا.

بطاقتي ذاكرة

إذا تم إدخال بطاقتي ذاكرة، يمكنك الضغط مع الاستمرار على زر ▶ لاختيار بطاقة منهما للعرض. يمكنك أيضًا تحديد بطاقة باستخدام الخيار 📄 قائمة التشغيل < تبديل الفتحة.

حذف الصور



استخدم زر لحذف الصور.

لا يمكن استرجاع الصور المحذوفة. انسخ الصور المهمة إلى جهاز كمبيوتر أو أي وحدة تخزين قبل الحذف.

1 عند عرض صورة في إطار كامل، اضغط زر واختر إطار.

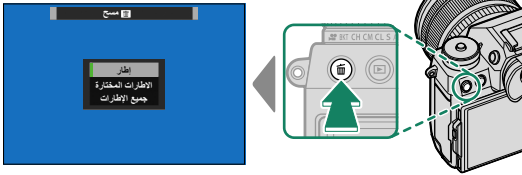

2 اضغط على زر الاختيار لليسار أو الليمين للتنقل بين الصور، واضغط على **MENU/OK** للحذف (لن يتم عرض مربع حوار التأكيد). كرر هذا الإجراء لحذف المزيد من الصور.

الصور المحمية لا يمكن حذفها. أزل الحماية عن الصور التي ترغب في حذفها (164).

يمكن كذلك حذف الصور من القوائم باستخدام الخيار قائمة التشغيل > مسح (160).

4

تسجيل وعرض الأفلام







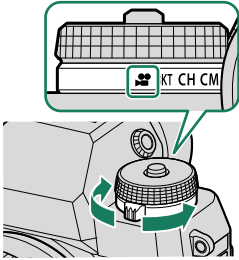

يوضح هذا القسم كيفية تسجيل أفلام في وضع تلقائي.

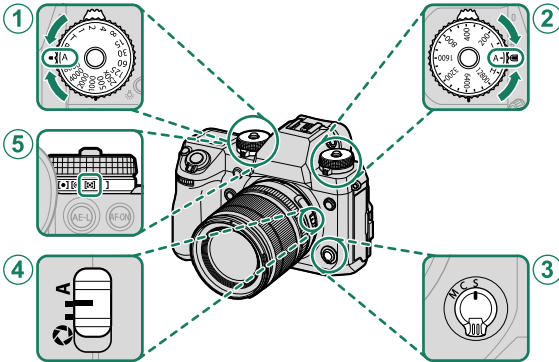
1 أدر قرص الدفع إلى 



2 اضبط إعدادات AE مبرمج.



- ① سرعة الغالق ( 56): اختر A (تلقائي).
- ② الحساسية ( 77): اختر A (تلقائي).
- ③ وضع التركيز البؤري ( 65): اختر S (تركيز تلقائي مفرد).
- ④ الفتحة ( 56): اختر A (تلقائي).
- ⑤ المعايرة ( 79): اختر  (متعدد).

لاستخدام أقراص سرعة الغالق والحساسية، اضغط تحرير قفل القرص وأدر القرص إلى الإعداد المرغوب. 

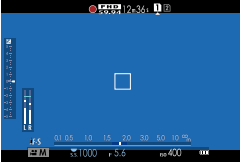

3 اضغط زر الغالق لبدء التسجيل. يتم عرض مؤشر التسجيل (●) والوقت المتبقي على الشاشة أثناء تقدم عملية التسجيل.

4 اضغط الزر مرة أخرى لإنهاء التسجيل. ينتهي التسجيل تلقائياً عند وصول الفيلم للحد الأقصى للطول أو عند امتلاء بطاقة الذاكرة.

استخدام ميكروفون خارجي

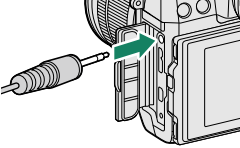

يمكن تسجيل الصوت بميكروفونات خارجية توصل باستخدام مقابس قطرها 3.5 ملم؛ لا يمكن استخدام الميكروفونات التي تحتاج إلى طاقة بإدخال المقابس. انظر دليل الميكروفون لمعرفة التفاصيل.

! يتم تسجيل الصوت عبر الميكروفون الداخلي أو أي ميكروفون خارجي اختياري. لا تغطي الميكروفون أثناء التسجيل. لاحظ أنه قد يلتقط الميكروفون الصوت الناتج عن العدسة والأصوات الأخرى التي تصدرها الكاميرا أثناء التسجيل.

قد تظهر خطوط أفقية أو رأسية في الأفلام التي تحوي أجسام ساطعة جداً. هذا طبيعي ولا يدل على قصور في الأداء.

تعديل إعدادات الفيلم



يمكن ضبط إعدادات فيلم الفيديو باستخدام خيار إعداد الفيلم في قائمة التصوير (137).

عمق النطاق

اختر أرقام التركيز المنخفضة لتفاصيل خلفية أكثر نعومة.

يضيء مصباح المؤشر أثناء التسجيل (يمكن استخدام خيار إعداد الفيلم < حساب الضوء لاختيار المصباح— سواء كان مصباح المؤشر أو مصباح مساعدة التركيز البؤري التلقائي—الذي يضيء أثناء تسجيل فيلم الفيديو وكذلك لاختيار ما أن يومض أو يظل مضيئًا بشكل ثابت). أثناء التسجيل، يمكنك تغيير تعويض التعريض الضوئي بنحو ± 2 EV وضبط الزوم باستخدام حلقة الزوم على العدسة (في حالة توافرها).

إذا تم تجهيز العدسة بمفتاح وضع الفتحة، فحدد وضع الفتحة قبل بدء التسجيل. عند اختيار وضع آخر خلاف A، يمكن تعديل سرعة الغالق والفتحة أثناء تقدم عملية التسجيل.

أثناء التسجيل يمكن القيام بالآتي:

- تعديل الحساسية
- استخدام زر **VIEW MODE** ومستشعر العين للتبديل بين عروض شاشات EVF و LCD
- قم بإعادة التركيز باستخدام أي من الطرق التالية:
 - اضغط على زر الغالق حتى المنتصف
 - اضغط على زر **AF-ON**
 - استخدم عناصر التحكم باللمس
- قم بعرض رسم بياني نسيجي أو أفق اصطناعي بالضغط على الزر الذي تم تعيين رسم بياني نسيجي أو مستوى إلكتروني إليه

قد لا يكون التسجيل متاحًا في بعض الإعدادات، بينما في حالات أخرى قد لا تنطبق الإعدادات أثناء التسجيل.

يمكن تحديد الفتحة التي يتم تسجيل أفلام الفيديو بها باستخدام خيار حفظ بيانات الإعداد < اختر الفتحة (متسلسل) في قائمة (الإعداد). لاختيار منطقة التركيز لتسجيل أفلام الفيديو، حدد إعداد الفيلم < منطقة التركيز (فيلم) واستخدم عصا التركيز (ذراع التركيز) وقرص الأمر الخلفي (69).

عرض الأفلام



عرض الأفلام على الكاميرا.



يتم تحديد الأفلام من خلال الرمز أثناء وضع عرض الإطار الكامل. اضغط على زر الاختيار لأسفل لبدء عرض الفيلم.

يمكن تنفيذ العمليات التالية بينما يتم عرض الأفلام:

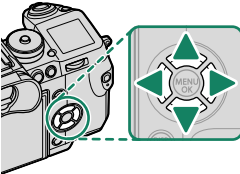

زر الاختيار	عرض إطار كامل	العرض قيد التقدم (▶)	العرض متوقف مؤقتًا (⏸)
▲	—	إنهاء العرض	
▼	بدء العرض	إيقاف العرض المؤقت	بدء/استئناف العرض
⏪ ⏩	عرض صور أخرى	ضبط السرعة	ترجيع/تقديم إطار واحد

يتم عرض التقدم على شاشة العرض أثناء التشغيل.

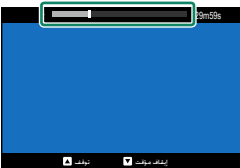

لا تغطي السماعه أثناء العرض.



اضغط **MENU/OK** لإيقاف العرض مؤقتًا وعرض التحكم في الصوت. اضغط زر الاختيار لأعلى أو لأسفل لتعديل مستوى الصوت، اضغط **MENU/OK** مرة أخرى لاستئناف العرض. يمكن أيضًا تعديل مستوى الصوت باستخدام **⏪** إعداد الصوت < مستوى صوت العرض.



سرعة العرض

اضغط زر الاختيار لليساار أو اليمين لتعديل سرعة العرض أثناء العرض.
يتم عرض السرعة بواسطة عدد من الأسهم (▶ أو ◀).

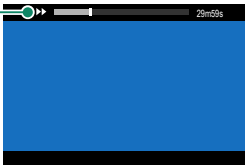

الأسهم

5

التقاط صور

الأوضاع P و S و A و M

توفر الأوضاع P و S و A و M درجات مختلفة من التحكم في سرعة الغالق والفتحة.

الوضع P: AE مبرمج

يسمح للكاميرا باختيار سرعة الغالق والفتحة لتحقيق التعريض الضوئي الأمثل. يمكن تحديد القيم الأخرى التي تنتج نفس درجة التعريض الضوئي بتغيير البرنامج.

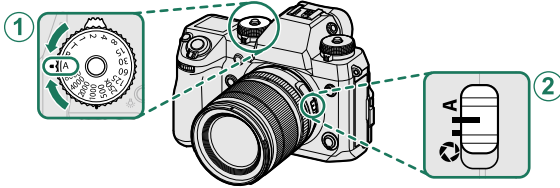

اضبط الإعدادات كما يلي:

① سرعة الغالق: A (تلقائي)

② الفتحة: A (تلقائي)

تأكد من ظهور P على شاشة العرض.



إذا كان الهدف المراد تصويره خارج مجال قياس المسافة الخاص بالكاميرا، فسيتم عرض سرعة الغالق والفتحة على شكل "--".

لاستخدام قرص سرعة الغالق، اضغط تحرير قفل القرص وأدر القرص إلى الإعداد المرغوب.

تغيير البرنامج

يمكنك إذا أردت إدارة قرص التحكم الخلفي لاختيار أي توليفات أخرى من سرعة الغالق والفتحة بدون تعديل التعريض الضوئي (تغيير البرنامج).

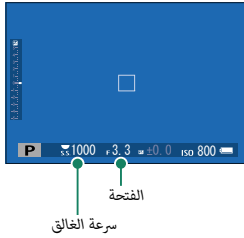

لا يتوافر تغيير البرنامج في أي من الحالات التالية:

- في وضع فيلم الفيديو
- مع وحدات فلاش تدعم TTL تلقائي
- عند تحديد خيار تلقائي لـ **ISO** إعداد جودة الصورة < نطاق ديناميكي

لإلغاء تغيير البرنامج، قم بإطفاء الكاميرا.

لاختيار سرعة الغالق ويسمح للكاميرا بضبط الفتحة لتحقيق التعريض الضوئي الأمثل.

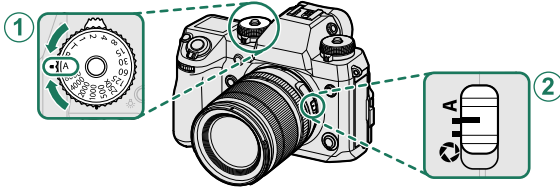

اضبط الإعدادات كما يلي:

① سرعة الغالق: اختر سرعة الغالق

② الفتحة: A (تلقائي)

تأكد من ظهور S على شاشة العرض.



⚠ إذا تعذر تحقيق التعريض الضوئي الصحيح عند سرعة الغالق المختارة، فسيتم عرض فتحة العدسة باللون الأحمر. إذا كان الهدف المراد تصويره خارج مجال القياس الخاص بالكاميرا، فسوف تعرض الفتحة "----".

🔧 لاستخدام قرص سرعة الغالق، اضغط تحرير قفل القرص وأدر القرص إلى الإعداد المرغوب (يمكن استخدام القرص حتى عند ضغط زر الغالق جزئيًا). يمكن كذلك ضبط سرعة الغالق بزيادات قدرها $\frac{1}{3}$ EV عن طريق تدوير قرص التحكم الخلفي.

الوقت (T)

قم بتدوير قرص سرعة الغالق إلى **T** (الوقت) لاختبار سرعات غالق بطيئة للتعرضات الضوئية لمدة طويلة. يوصى باستخدام حامل ثلاثي القوائم لمنع تحرك الكاميرا أثناء التعرض الضوئي.

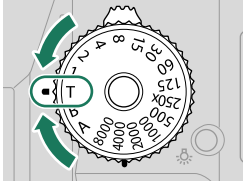

1 أدر قرص سرعة الغالق إلى **T**.

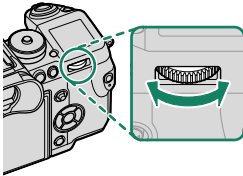

2 أدر قرص التحكم الخلفي لاختيار سرعة غالق.

3 اضغط على زر الغالق ضغطة كاملة لأسفل لالتقاط صورة بسرعة الغالق المحددة. سيتم عرض مؤقت تنازلي بسرعة 1 ثانية أو أقل بينما يكون التعريض الضوئي قيد التشغيل.

لتقليل "التشويش" (البقع) في التعريضات الضوئية لمدة طويلة، اختر **ON** من أجل **10** إعداد جودة الصورة < تعريض ضوئي طويل **NR**. يرجى الانتباه إلى أن ذلك قد يؤدي إلى زيادة الوقت اللازم لتسجيل الصور بعد التصوير.



مفتوح (B)

حدد سرعة الغالق الخاصة **B** (مفتوح) للحصول على تعريض ضوئي طويل يمكنك فيه فتح وغلق الغالق يدويًا. يوصى باستخدام حامل ثلاثي القوائم لمنع تحرك الكاميرا أثناء التعرض الضوئي.

1 أدر قرص سرعة الغالق إلى **B**.

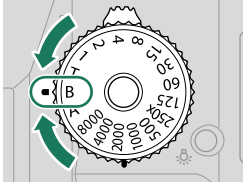

2 اضغط زر الغالق ضغطة كاملة لأسفل. سيظل الغالق مفتوحًا لمدة تصل إلى 60 دقيقة أثناء الضغط على زر الغالق؛ وتظهر الشاشة الوقت المنقضي منذ بدء التعريض الضوئي.

تحديد فتحة تبلخ **A** يؤدي إلى تثبيت سرعة الغالق عند 30 ثانية.

لتقليل "التشويش" (البقع) في التعريضات الضوئية لمدة طويلة، اختر **ON** من أجل **إعداد جودة الصورة <** تعريض ضوئي طويل **NR**. يرجى الانتباه إلى أن ذلك قد يؤدي إلى زيادة الوقت اللازم لتسجيل الصور بعد التصوير.

استخدام جهاز تحكم عن بعد

يمكن استخدام جهاز تحكم عن بعد RR-90 اختياري للتعريض الضوئي الطويل. يعيد RR-90 الاتصال عن طريق موصل USB مايكرو (Micro-B) USB 2.0.

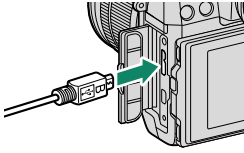

وبدلاً من ذلك، يمكن توصيل الإصدارات الإلكترونية المتوفرة من جهات خارجية عبر موصل جهاز التحكم عن بعد (مقبس صغير قطره 2,50 ملم ثلاثي الأقطاب).

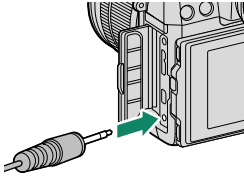

الوضع A: أولوية فتحة العدسة AE

اختر فتحة واترك الكاميرا تضبط سرعة الغالق للحصول على التعريض الضوئي الأمثل.

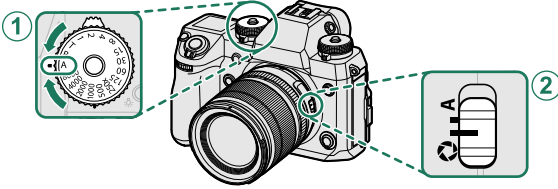

اضبط الإعدادات كما يلي:

① سرعة الغالق: A (تلقائي)

② الفتحة: حدد  وأدر حلقة فتحة العدسة لضبط الفتحة

تأكد من ظهور A على شاشة العرض.

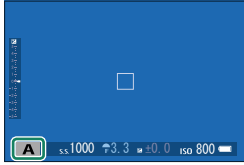

⚠ إذا تعذر تحقيق التعريض الضوئي الصحيح عند الفتحة المختارة، فسيتم عرض سرعة الغالق باللون الأحمر. إذا كان الهدف المراد تصويره خارج مجال القياس الخاص بالكاميرا، فسيتم عرض سرعة الغالق هكذا "--".

🔧 لاستخدام قرص سرعة الغالق، اضغط تحرير قفل القرص وأدر القرص إلى الإعداد المرغوب.

يمكن ضبط الفتحة حتى أثناء الضغط على زر الغالق جزئيًا.

مراجعة عمق النطاق



في حالة تعيين مراجعة عمق النطاق لأحد أزرار الوظيفة، فإن الضغط على هذا الزر يعرض أيقونة  ويوقف فتحة العدسة على الإعداد المحدد، مما يسمح بمعاينة عمق النطاق على شاشة العرض.

الوضع M: تعريض ضوئي يدوي

يغير التعريض الضوئي من ذلك المحدد بواسطة الكاميرا.

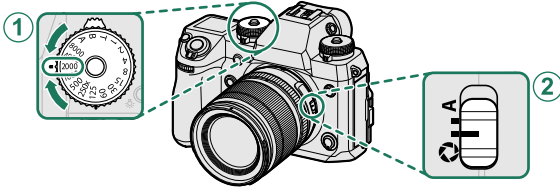

اضبط الإعدادات كما يلي:

- ① سرعة الغالق: اختر سرعة الغالق
- ② الفتحة: حدد وأدر حلقة فتحة العدسة لضبط الفتحة

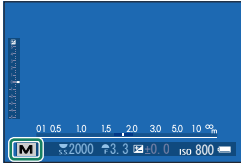

تأكد من ظهور **M** على شاشة العرض. يتم عرض كمية التعريض الزائد أو الناقص للصورة في الإعدادات الحالية بواسطة مؤشر التعريض الضوئي؛ اضبط سرعة الغالق والفتحة حتى يتم الوصول إلى التعريض الضوئي المطلوب.

لإستخدام قرص سرعة الغالق، اضغط تحرير قفل القرص وأدر القرص إلى الإعداد المرغوب. يمكن ضبط سرعة الغالق بزيادات قدرها $1/3$ EV عن طريق تدوير قرص التحكم الخلفي.

مراجعة التعريض الضوئي

لمعاينة التعريض الضوئي في شاشة LCD، حدد خياراً آخر خلاف **OFF** من أجل إعداد الشاشة < معاينة التعريض / توازن البيض لوضع يدوي. حدد **OFF** عند استخدام الفلاش أو في الحالات الأخرى التي قد يتغير فيها التعريض الضوئي عند التقاط الصورة.



التركيز البؤري التلقائي

يلتقط الصور باستخدام تركيز بؤري تلقائي.

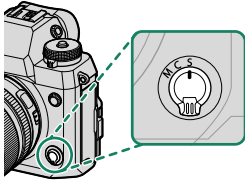

1 قم بتدوير مفتاح اختيار وضع التركيز البؤري إلى S أو C (65) .

2 استخدم AF إعداد AF/MF < وضع AF لاختيار وضع التركيز البؤري التلقائي (67) .

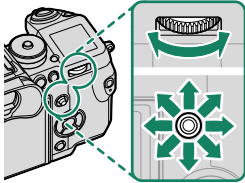

3 حدد موضع وحجم إطار التركيز (69) .

4 التقط الصور.

لمعلومات حول نظام تركيز بؤري تلقائي، تفضل بزيارة:

<http://fujifilm-x.com/af/en/index.html>

وضع التركيز

استخدم مفتاح اختيار وضع التركيز لاختيار كيفية ضبط الكاميرا للتركيز.

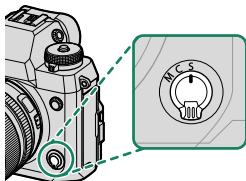

اختر من بين الخيارات التالية:

الوصف	الوضع
تركيز بؤري تلقائي واحد: يقفل التركيز أثناء الضغط الجزئي على مغلاق الكاميرا. اختاره للأهداف الثابتة.	S (AF-S)
تركيز بؤري تلقائي مستمر: يتم ضبط التركيز البؤري باستمرار ليعكس التغيرات في المسافة المؤدية إلى الهدف عند الضغط على زر الغالق جزئيًا. يُستخدم مع الأهداف المتحركة. التركيز التلقائي لاكتشاف العين غير متاح.	C (AF-C)
يدوي: تركيز يدوي باستخدام حلقة تركيز العدسة. يتم اختياره للتحكم اليدوي في التركيز أو في المواقف التي تكون فيها الكاميرا غير قادرة على التركيز باستخدام التركيز التلقائي (73).	M (يدوي)

بغض النظر عن الخيار المحدد، سوف يتم استخدام التركيز اليدوي عندما تكون العدسة في وضع التركيز اليدوي.



إذا تم تحديد **ON** من أجل **AF** إعداد **AF/MF** < ضبط **AF** المسبق، فسيتم ضبط التركيز البؤري باستمرار في الوضعين **S** و **C** حتى عند عدم الضغط على زر الغالق.

مؤشر التركيز البؤري

يتحول مؤشر التركيز البؤري إلى الأخضر عندما يكون الهدف في التركيز البؤري ويومض باللون الأبيض عندما لا تتمكن الكاميرا من التركيز. تشير الأقواس ("") إلى أن الكاميرا تقوم بالتركيز، وتظهر باستمرار في وضع C. يظهر MF في وضع تركيز بؤري يدوي.



مؤشر التركيز البؤري



خيارات التركيز التلقائي (وضع AF)

اختر كيفية ضبط الكاميرا للتركيز البؤري في الأوضاع S و C.

1 اضغط زر MENU/OK واذهب إلى قائمة التصوير.

2 اختر  إعداد AF/MF < وضع AF.





3 اختر وضع التركيز البؤري التلقائي.

 يمكن كذلك الوصول إلى هذه الميزة عبر الاختصارات ( 212).

تعتمد كيفية ضبط الكاميرا للتركيز البؤري على وضع التركيز البؤري.



وضع التركيز البؤري S (AF-S)

نموذج صورة	الوصف	الخيار
	تقوم الكاميرا بضبط التركيز على الهدف في نقطة التركيز البؤري المحددة. تُستخدم للتركيز بنقطة على هدف محدد.	 نقطة واحدة
	تقوم الكاميرا بضبط التركيز على الهدف في نطاق التركيز البؤري المحدد. تتضمن نطاقات التركيز نقاط تركيز بؤري متعددة، مما يجعل من السهل التركيز على الأهداف المتحركة.	 النطاق
	تقوم الكاميرا بضبط التركيز تلقائيًا على الأهداف عالية التباين؛ تظهر الشاشة المناطق الموجودة في نطاق التركيز البؤري.	 واسع

قم بتدوير قرص التحكم الخلفي في شاشة اختيار نقطة التركيز ( 69، 70) للتبديل بين أوضاع التركيز البؤري التلقائي بالترتيب التالي:  نقطة واحدة و  النطاق و  واسع.  الكل

وضع التركيز البؤري C (AF-C)

نموذج صورة	الوصف	الخيار
	يتتبع التركيز البؤري الهدف عند نقطة التركيز البؤري المحددة. يُستخدم للأهداف المتحركة للأمام أو بعيداً عن الكاميرا.	نقطة واحدة 
	يتتبع التركيز البؤري الهدف عند نطاق التركيز البؤري المحدد. يُستخدم مع الأهداف المتحركة بشكل متوقع نوعاً ما.	النطاق 
	يتتبع التركيز البؤري الهدف عبر منطقة واسعة من الإطار.	تتبع 

قم بتدوير قرص التحكم الخلفي في شاشة اختيار نقطة التركيز (69، 70) للتبديل بين أوضاع التركيز البؤري التلقائي بالترتيب التالي:  نقطة واحدة و  النطاق و  تتبع.

 ALL
الكل

اختيار نقطة التركيز

اختر نقطة تركيز للتركيز البؤري التلقائي.

عرض شاشة نقطة التركيز

- 1 اضغط زر **MENU/OK** واذهب إلى قائمة التصوير.
 - 2 اختر **AF** إعداد **AF/MF** < منطقة التركيز لعرض شاشة نقطة التركيز.
 - 3 استخدام ذراع التركيز (رافعة التركيز) وقرص التحكم الخلفي لاختيار منطقة التركيز البؤري.
- يمكن أيضًا تحديد نقطة التركيز باستخدام عناصر التحكم باللمس (21).

اختيار نقطة تركيز

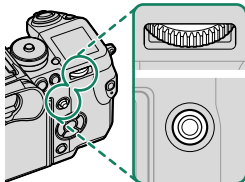

استخدم ذراع التركيز (رافعة التركيز) لاختيار نقطة التركيز البؤري واستخدم قرص التحكم الخلفي لاختيار حجم إطار التركيز البؤري. يختلف الإجراء باختلاف الخيار المحدد بالنسبة لوضع التركيز البؤري التلقائي.

قرص التحكم الخلفي		ذراع التركيز		وضع AF
 اضغط	 تدوير	 اضغط	 إمالة	
استعادة الحجم الأصلي		حدد نقطة التركيز البؤري المركزية	حدد نقطة التركيز البؤري	[]
اختر من 6 أحجام للإطار				[]
اختر من 3 أحجام للإطار				[]
—				[]

لا يتوفر اختيار نقطة التركيز البؤري اليدوي عند اختيار [] تتبع/واسع في وضع التركيز S.

إذا تم تحديد [ALL] الكل لوضع التركيز البؤري التلقائي، فيمكنك تدوير قرص التحكم الخلفي في شاشة اختيار نقطة التركيز للتبديل بين أوضاع التركيز البؤري التلقائي بالترتيب التالي: [] نقطة واحدة (6 أحجام إطار) أو [] النطاق (3 أحجام إطار) أو [] واسع (وضع التركيز البؤري S) أو [] تتبع (وضع التركيز البؤري C).

شاشة نقطة التركيز

تختلف شاشة نقطة التركيز باختلاف الخيار المحدد بالنسبة لوضع التركيز البؤري التلقائي.

تظهر إطارات التركيز البؤري في صورة مربعات صغيرة (□)، وتظهر نطاقات التركيز البؤري في صورة مربعات كبيرة.

وضع AF		
[] تتبع/واسع	[] النطاق	[] نقطة واحدة
ضع إطار التركيز فوق الهدف واضغط MENU/OK .	اختر من النطاقات المزودة بـ 7 × 7 أو 5 × 5 أو 3 × 3 نقاط تركيز.	يمكن تحديد عدد النقاط المتاحة باستخدام [] إعداد AF/MF < عدد نقاط التركيز.

نقاط التركيز المتاحة

يوفر تركيز تلقائي TTL بتعقب التباين نقاط تركيز أكثر (1) من التركيز التلقائي الهجين الذكي (2)، الذي يجمع بين الكشف عن المرحلة مع تركيز تلقائي بتعقب التباين TTL.

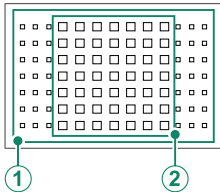

اختيار إطار التركيز لوضع سلسلة اللقطات

عند اختيار سرعة عالية مستمرة (CH) من أجل وضع الدفع، ينخفض عدد إطارات التركيز البؤري المتاحة في وضع التركيز البؤري C.

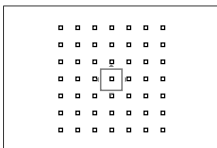

تتبع

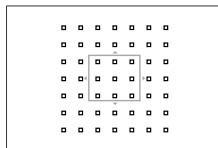

النطاق

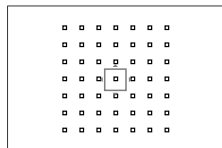

نقطة واحدة

التركيز البؤري التلقائي

بالرغم من أن الكاميرا تتمتع بدقة عالية في نظام التركيز التلقائي، إلا أنها ربما لا تستطيع أن تضبط التركيز على بعض الأهداف المدرجة أدناه.

- الأهداف اللامعة جداً مثل المرايا أو أجسام السيارات.
- الأهداف المصورة عبر نافذة أو أشياء أخرى عاكسة.
- الأهداف الداكنة والأهداف التي تمتص الضوء أكثر من عكسه، مثل الشعر والقراء.
- الأهداف غير الجوهريّة، مثل الدخان أو اللهب.
- الأهداف التي تُظهر تباين قليل مع الخلفية.
- الأهداف التي تأتي أمام أو خلف شيء عالي التباين والذي يوجد أيضاً في إطار التركيز (على سبيل المثال، هدف تم تصويره أمام ستارة ذات عناصر عالية التباين).

لتحقق من التركيز البؤري

لتكبير منطقة التركيز البؤري الحالية للتركيز البؤري الدقيق، اضغط على منتصف قرص التحكم الخلفي. استخدم عصا التركيز (ذراع التركيز) لاختيار منطقة أخرى للتركيز البؤري. اضغط على مركز قرص التحكم الخلفي مرة أخرى لإلغاء التكبير.

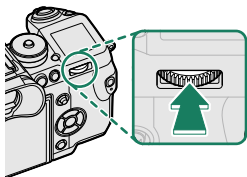

زوم التركيز البؤري



العرض العادي

في وضع التركيز البؤري S، يمكن ضبط التكبير عن طريق تدوير قرص التحكم الخلفي عند تحديد قياسي أو إبراز ذروة التركيز من أجل **AF** إعداد **AF/MF** < مساعد **MF** (119). لا يتوفر زوم التركيز البؤري في وضع التركيز البؤري C أو عندما يعمل خيار **AF** إعداد **AF/MF** < ضبط **AF** المسبق أو إذا تم تحديد خيار آخر خلاف **AF** نقطة واحدة من أجل وضع **AF**.

استخدم **AF** إعداد الزر/الطلب < ضبط الوظيفة (Fn) لتغيير الوظيفة التي يؤديها مركز قرص التحكم الخلفي أو قم بتعيين وظيفته الافتراضية لعناصر التحكم الأخرى (218).

تركيز بؤري يدوي

بضبط التركيز البؤري يدويًا.

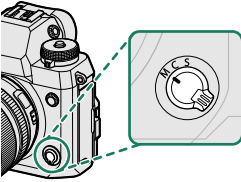

1 قم بتدوير مفتاح اختيار وضع التركيز إلى **M**.

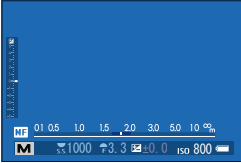

سيظهر **MF** في شاشة العرض.

2 تركيز يدوي باستخدام حلقة تركيز العدسة. أدر الحلقة اليسار لتقليل مسافة التركيز، لليمين لزيادتها.

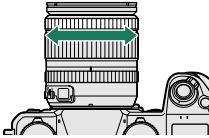

3 التقط الصور.

استخدام **M** إعداد الزر/الطلب < حلقة التركيز لعكس اتجاه دوران حلقة التركيز.

بغض النظر عن الخيار المحدد، سوف يتم استخدام التركيز اليدوي عندما تكون العدسة في وضع التركيز اليدوي.

تركيز بؤري سريع

لاستخدام التركيز التلقائي للتركيز على الهدف في منطقة التركيز البؤري المحددة، اضغط على الزر الذي تم تخصيصه إلى قفل التركيز البؤري أو تشغيل AF (يمكن اختبار حجم منطقة التركيز البؤري بقرص التحكم الخلفي). في وضع التركيز البؤري اليدوي، يمكنك استخدام هذه الميزة للتركيز سريعاً على هدف مختار باستخدام التركيز التلقائي الفردي أو المستمر حسب الخيار المحدد في  إعداد AF/MF < ضبط تركيز تلقاء فور.

التحقق من التركيز البؤري

تتوافر خيارات متنوعة للتحقق من التركيز البؤري في وضع التركيز البؤري اليدوي.

مؤشر التركيز البؤري اليدوي

يشير مؤشر التركيز اليدوي إلى مدى مطابقة مدى قرب مسافة التركيز لمسافة الهدف في تسلسلية التركيز. يشير الخط الأبيض إلى المسافة المؤدية إلى الهدف في منطقة التركيز البؤري (بالمتر أو القدم حسب الخيار المحدد). إعداد الشاشة < وحدات نطاق التركيز البؤري في قائمة الإعدادات>، ويشير الشريط الأزرق إلى عمق النطاق، أو بعبارة أخرى المسافة أمام وخلف الهدف التي تظهر في نطاق التركيز.

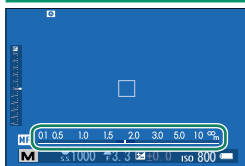

مسافة التركيز (خط أبيض)



عمق النطاق

إذا تم اختيار كل من مؤشر مسافة AF و مؤشر مسافة MF في قائمة إعداد الشاشة < تهينة العرض حسب طلب>، يمكن أيضًا عرض مؤشر التركيز اليدوي باستخدام مؤشر عمق النطاق في الشاشة القياسية. استخدم زر **DISP/BACK** لعرض المؤشرات القياسية.

استخدام الخيار **AF/MF** < مقياس عمق الحقل لاختيار كيفية عرض عمق النطاق>. اختر أساس **تنسيق الفيلم** لمساعدتك على إجراء تقييمات عملية لعمق النطاق للصور التي سيتم عرضها كمطبوعات وما شابه ذلك، واختر أساس **البكسل** لمساعدتك على تقييم عمق النطاق للصور التي سيتم عرضها بدقة عالية على أجهزة الكمبيوتر أو شاشات العرض الإلكترونية الأخرى.

زوم التركيز البؤري

عند اختيار **ON** من أجل إعداد **MF** إعداد **AF/MF** < تحقق من تركيز بؤري، فستقوم الشاشة تلقائيًا بتكبير منطقة التركيز البؤري المحددة عند تدوير حلقة التركيز البؤري. استخدم عصا التركيز (ذراع التركيز) لاختيار منطقة أخرى للتركيز البؤري. اضغط على مركز قرص التحكم الخلفي للخروج من وضع التكبير.

عند تحديد قياسي أو إبراز ذروة التركيز من أجل إعداد **MF** إعداد **AF/MF** < مساعد **MF**، فإنه يمكن ضبط التكبير عن طريق تدوير قرص التحكم الخلفي.

مساعد **MF**

يمكن استخدام الخيار **MF** إعداد **AF/MF** < مساعد **MF** للتحقق من التركيز البؤري عند تأطير الصور على شاشة **LCD** أو معين المنظر الإلكتروني في وضع التركيز البؤري اليدوي.

يتم عرض قائمة مساعد **MF** بالضغط مع الاستمرار على وسط قرص التحكم الخلفي.

الخيارات التالية متاحة:

- إبراز ذروة التركيز: يظل الحدود مرتفعة التباين. قم بتدوير حلقة التركيز البؤري حتى يتم تظليل الهدف.

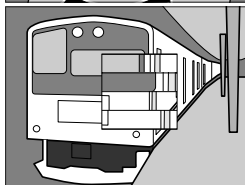

- تقسيم صورة رقمية: يعرض صورة مقسمة في مركز الإطار. قم بتأطير الهدف في الصورة المقسمة وأدر حلقة التركيز البؤري حتى تتم محاذاة الأجزاء الأربعة المكونة للصورة المقسمة.

يضبط حساسية الكاميرا تجاه الضوء.

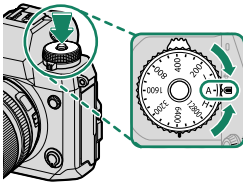

اضغط على تحرير قفل قرص الحساسية، وقم بتدوير القرص إلى الإعداد المرغوب، ثم اضغط تحرير مرة أخرى لقفل القرص في موضعه.

الوصف	الخيار
يتم ضبط الحساسية تلقائيًا استجابة لأحوال التصوير وفقًا للخيار المحدد من أجل AUTO3 و AUTO1 و AUTO2 . اختر من بين إعدادات ISO تلقائيًا.	A (تلقائي)
يضبط الحساسية يدويًا. تظهر القيمة المحددة في الشاشة.	200-12800
يتم اختياره للمواقف الخاصة. لاحظ أنه قد تظهر بقع في الصور التي يتم التقاطها عند H ، بينما يقلل L من النطاق الديناميكي.	H (51200/25600) L (160/125/100)
استخدم A إعداد الزر/الطلب < إعداد طلب (H)ISO لاختيار الحساسية المخصصة إلى الموضع H .	
استخدم A إعداد الزر/الطلب < إعداد طلب (L)ISO لاختيار الحساسية المخصصة إلى الموضع L .	
عند اختيار أمر L A إعداد الزر/الطلب < إعداد طلب (A)ISO ، يمكن ضبط الحساسية كذلك بإعدادها على A وتدوير قرص التحكم الأمامي.	

ضبط الحساسية

يمكن استخدام القيم الأعلى لتقليل التشوش في الصور عندما تكون الإضاءة ضعيفة، في حين تتيح القيم الأدنى الحصول على سرعات غالق أبطأ أو فتحات أعرض في الضوء الساطع، ومع ذلك، لاحظ أن البقع قد تظهر في الصور الملتقطة عند مستويات حساسية عالية.

استخدم  إعداد التصوير < إعدادات ISO تلقائي لاختيار الحساسية الأولية، الحساسية القصوى، والحد الأدنى من سرعة الغالق من خلال الموضع A على قرص الحساسية. إعدادات AUTO1 و AUTO2 و AUTO3 يمكن حفظها بشكل منفصل؛ وتظهر الإعدادات الافتراضية أدناه.

الاختبار الافتراضي			الخيارات	العنصر
AUTO3	AUTO2	AUTO1		
	200		200-12800	حساسية افتراضية
3200	1600	800	400-12800	الحد الأقصى من الحساسية
	تلقائي		$1/4-1/500$ ثانية، تلقائي	الحد الأدنى من سرعة الغالق

تقوم الكاميرا تلقائيًا باختيار قيمة حساسية فيما بين القيمة الافتراضية والقيمة القصوى؛ ولا يجري رفع قيمة الحساسية عن القيمة الافتراضية إلا إذا كانت سرعة الغالق المطلوبة للتعريض الضوئي المثالي أبطأ من القيمة المحددة في الحد الأدنى من سرعة الغالق.

 إذا كانت القيمة المحددة لـ حساسية افتراضية أعلى من تلك المحددة من أجل الحد الأقصى من الحساسية، سيتم ضبط حساسية افتراضية على القيمة المحددة من أجل الحد الأقصى من الحساسية.

قد تختار الكاميرا سرعات غالق أبطأ من الحد الأدنى من سرعة الغالق إذا كانت الصور ستظل بتعرض ناقص عند القيمة المختارة من أجل الحد الأقصى من الحساسية. إذا تم تحديد تلقائي لـ الحد الأدنى من سرعة الغالق، فإن الكاميرا تختار تلقائيًا الحد الأدنى لسرعة الغالق بقيمة مُساوية تقريبًا لقيمة معكوس الطول البؤري للعدسة، بوحدة الثانية (مثال، إذا كانت العدسة ذات طول بؤري 50 مم، فإن الكاميرا ستختار الحد الأدنى من سرعة الغالق بقيمة تبلغ $1/50$ ثانية تقريبًا). لا يتأثر الحد الأدنى من سرعة الغالق بالخيار المحدد لتثبيت الصورة.



اختر الكيفية التي تقيس بها الكاميرا التعريض الضوئي.

أدر قرص المعايرة للاختيار من الخيارات أدناه.

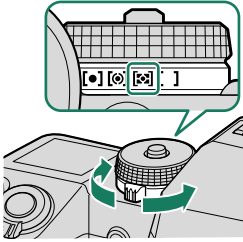

سيجري الخيار المحدد فقط عند يكون إعداد AF/MF < إعداد اكتشاف الوجه/العين في وضع إيقاف وجه/ إيقاف عين.

الوصف	الوضع
تقوم الكاميرا بقياس ظروف الإضاءة في المنطقة الموجودة في مركز الإطار المساوية لـ 2% من العدد الكلي. يوصى به مع الأهداف ذات الإضاءة الخلفية وفي الحالات الأخرى التي تكون فيها الخلفية أكثر سطوعًا أو قتامة من الهدف الرئيسي.	[•] (بقعي)
تقيس الكاميرا الإطار بالكامل ولكنها تخصص أكبر قياس لمنطقة المنتصف.	 (قياس المنتصف)
ستحدد الكاميرا على الفور التعريض الضوئي بناءً على تحليل التركيب، واللون، وتوزيع السطوع. يوصى به في معظم الأحوال.	 (متعدد)
يتم تحديد التعرض عند المتوسط بالنسبة لكامل الإطار. يوفر تعرض ثابت عبر عديد من اللقطات التي لها نفس الإضاءة، ويكون فعال بصورة خاصة للمناظر الطبيعية وصور البورتريه للأشخاص الذين يرتدون الأسود أو الأبيض.	[] (متوسط)

تعويض التعريض الضوئي



يضبط التعريض الضوئي.

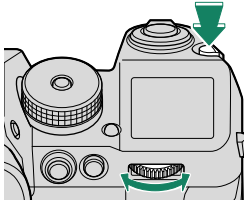

اضغط مع الاستمرار على الزر  وأدر قرص التحكم الخلفي إلى أن تظهر القيمة المرغوبة في معين المنظر أو شاشة LCD.





تختلف كمية التعويض المتاحة حسب وضع التصوير. يمكن معاينة تعويض التعريض الضوئي في شاشة التصوير ولكن قد لا تعكس الشاشة تأثيره بدقة إذا:

- تتجاوز كمية تعويض التعريض الضوئي ± 3 EV،
- يتم تحديد **200%** أو **400%** لنطاق ديناميكي أو
- يتم تحديد قوي أو ضعيف لـ D أولوية النطاق.

لا يزال من الممكن معاينة تعويض التعريض الضوئي في معين المنظر أو شاشة LCD بالضغط على الغالق حتى المنتصف.

في وضع الفيلم، قد لا تعكس شاشة العرض تأثير تعويض التعريض الضوئي بدقة عندما يتم تحديد **200%** أو **400%** للنطاق الحركي (فيلم) أو إذا تم تحديد ON لتسجيل سجل F. يمكن الحصول على معاينة دقيقة عن طريق تحديد الوضع M وضبط التعريض الضوئي مباشرةً.

زر

إذا تم تحديد مفتاح تشغيل/إيقاف لـ  إعداد الزر/الطلب < ضبط زر تعويض التعريض، فيمكن ضبط تعويض التعريض الضوئي بالضغط على زر  مرة واحدة، وتدوير قرص التحكم الخلفي، ثم الضغط على زر  مرة أخرى. يمكن إسناد تعويض التعريض الضوئي إلى عناصر تحكم أخرى باستخدام  إعداد الزر/الطلب < ضبط الوظيفة (Fn).

قفـل التـركـيز/التـعـريـض الضـوئـي

تركيب الصور مع وجود الأهداف المراد تصويرها خارج المركز.

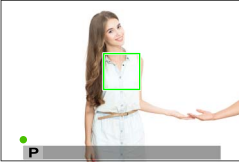

1 التركيز البؤري: قم بوضع الهدف المراد تصويره في إطار التركيز البؤري، واضغط على زر الغالق جزئيًا لقفـل التركيز والتعريض الضوئي. سيتم قفل التركيز والتعريض الضوئي أثناء الضغط على زر الغالق جزئيًا (قفـل التركيز/التعريض التلقائي).



2 إعادة التركيب: استمر في الضغط على زر الغالق جزئيًا.

3 التصوير: اضغط الزر ضغطة كاملة حتى النهاية.

يتوافر قفل التركيز البؤري باستخدام زر الغالق فقط عند اختيار ON من أجل **AE** إعداد الزر/الطلب < AF للغالق، AE للغالق.

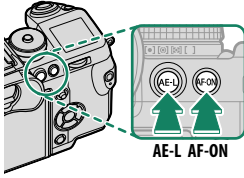

في الإعدادات الافتراضية، يمكنك استخدام زر **AE-L** لقفل التعريض الضوئي دون قفل التركيز. إذا تم تعيين زر قفل **AF فقط** لـ **AF-ON** (📖 194، 216)، يمكن استخدامه لقفل التركيز بطريقة مشابهة دون قفل التعريض الضوئي.

يمكن اختيار عناصر التحكم المستخدمة لقفل **AE فقط** و قفل **AF**

فقط و قفل **AE/AF** باستخدام **Fn** إعداد الزر/الطلب < ضبط

الوظيفة (Fn) (📖 194، 216). لن يؤدي الضغط على زر الغالق حتى المنتصف إلى إنهاء القفل طالما يتم الضغط على عنصر التحكم الذي تم تعيينه. إذا تم تحديد مفتاح تشغيل/ إيقاف القفل **AE/AF** لـ **Fn** إعداد الزر/الطلب < وضع القفل **AE/AF**. لا يمكن إنهاء القفل إلا إذا تم الضغط على عنصر التحكم مرةً ثانية.

يعمل على تنويع الإعدادات تلقائيًا عبر سلسلة من الصور.

1 أدر قرص الدفع إلى BKT.

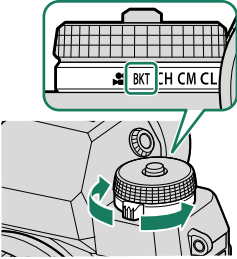

2 انتقل إلى إعداد المشغل < إعداد التقويس في قائمة إعداد التصوير واختر من تصوير قوسي AE و سناد ISO و تصوير قوسي لمحاكاة فيلم و BKT توازن البياض، أو تصوير قوسي ديناميكي.

يمكن كذلك الوصول إلى هذه الميزة عبر الاختصارات (212).

3 التقط الصور الفوتوغرافية.

تصوير قوسي AE

اختر عدد اللقطات في سلسلة التصحيح والترتيب الذي يتم التقاط كل صورة به. بإمكانك أيضًا اختيار مدى تغيير التعريض الضوئي مع كل لقطة وما أن يتم التقاط الصور على حدة أو في سلسلة لقطات واحدة.

بغض النظر عن مقدار التقويس، لن يتخطى التعريض الضوئي حدود نظام معايرة التعريض الضوئي.

ISO سناد ISO

حدد مقدار التقويس ($\pm 1/3$, $\pm 2/3$, أو ± 1). في كل مرة يتم فيها تحرير الغالق، ستأخذ الكاميرا صورة عند الحساسية الحالية وتقوم بمعالجتها لإنشاء نسختين إضافيتين، واحدة برفع الحساسية والأخرى بخفض الحساسية بالكمية المحددة.

تصوير قوسي لمحاكاة فيلم

في كل مرة يتم فيها تحرير الغالق، تقوم الكاميرا بالتقاط لقطة واحدة ومعالجتها لإنشاء نسخ بإعدادات محاكاة فيلم مختلفة.

BKT توازن البياض WB

حدد مقدار التقويس (± 1 ، ± 2 ، أو ± 3). في كل مرة يتم الضغط على الغالق، تأخذ الكاميرا صورة واحدة وتعالجها لإنشاء ثلاث نسخ: إحداها باستخدام إعداد توازن البياض الحالي، والأخرى بالضبط الدقيق للزيادة حسب المقدار المحدد، والثالثة بالضبط الدقيق للخفض حسب المقدار المحدد.

DR تصوير قوسي ديناميكي

في كل مرة تقوم خلالها بالضغط على زر الغالق، تقوم الكاميرا بالتقاط ثلاث لقطات ذات نطاقات ديناميكية مختلفة: 100% للقطعة الأولى، و200% للقطعة الثانية، و400% للقطعة الثالثة.

عندما يكون التصوير القوسي ذو النطاق الديناميكي قيد التمكين، سيتم تقييد الحساسية إلى أدنى مستويات ISO 800 (أو إلى أدنى من ISO 200 إلى 800 عند تحديد خيار تلقائي للحساسية): وستتم استعادة الحساسية التي كانت قيد التمكين مسبقاً عند الانتهاء من التصوير القوسي.

إعداد التقويس

يمكن ضبط إعدادات التعريض الضوئي والحساسية ومحاكاة الفيلم وتصحيح توازن البياض باستخدام  إعداد التصوير < إعداد المشغل > إعداد التقويس.

التصوير المستمر (وضع سلسلة اللقطات)



يلتقط الحركة في سلسلة من الصور.

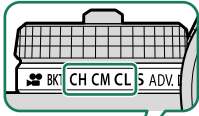

1 أدر قرص الدفع لتحديد معدل تقدم الإطارات الكلي من CH (مرتفع) أو CM (متوسط) أو CL (منخفض).

2 إذا قمت بتحديد CH أو CL في الخطوة 1، فاستخدم

📷 إعداد التصوير < إعداد المشغل لاختيار معدل تسجيل

الصور بإطار (في وضع CM، تلتقط الكاميرا الصور بسرعة 6 إطارات في الثانية).

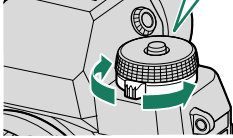

📖 يمكن كذلك الوصول إلى هذه الميزة عبر الاختصارات (212).

3 استمر في الضغط على زر الغالق لالتقاط الصور بالمعدّل الذي تم تحديده في الخطوة 2.

📄 ينتهي التصوير عند تحرير زر الغالق أو عند امتلاء ذاكرة البطاقة.

! في حال وصول ترقيم الملفات إلى 999 قبل الانتهاء من التصوير، فسيتم تسجيل الصور المتبقية في مجلد جديد.

قد لا يبدأ التصوير المستمر إذا كانت المساحة المتوفرة على بطاقة الذاكرة غير كافية.

يتغير معدل الإطار حسب الهدف وسرعة الغالق والحساسية ووضع التركيز البؤري. قد تبطئ معدلات الإطار وتزداد أوقات التسجيل كلما تم التقاط صور أكثر. اعتماداً على أحوال التصوير، قد ينطلق الفلاش أو لا ينطلق.

التركيز البؤري والتعريض الضوئي

اهتر وضع التركيز البؤري C لتغيير التركيز البؤري مع اللقطة؛ لتغيير التعريض الضوئي مع كل لقطة، اختر OFF من أجل إعداد الزر/الطلب < AE للغالق.

يؤدي تحديد CH في وضع التركيز C إلى تقييد اختبار إطارات التركيز.



يختلف أداء التعريض الضوئي وتتبع التركيز البؤري باختلاف عوامل مثل فتحة العدسة والحساسية وتعويض التعريض الضوئي.

يلتقط الصور باستخدام مؤثرات المرشح.

1 أدر قرص الدفع إلى ADV.

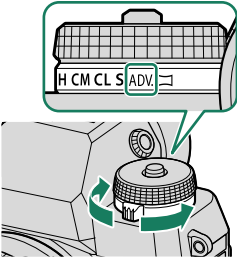













2 انتقل إلى إعداد المشغل < إعداد فلتر عكسي في قائمة  إعداد التصوير واختر أحد مؤثرات المرشح.

 يمكن كذلك الوصول إلى هذه الميزة عبر الاختصارات ( 212).

3 التقط الصور الفوتوغرافية.

خيارات مرشح متقدم

اختر من بين المرشحات التالية:

الوصف	المرشح
اختره لتأثير كاميرا لعبة رجعي.	كاميرا لعبة 
تبدو الأطراف العلوية والسفلية للصور غير واضحة للتأثير ثلاثي الأبعاد (الديوراما).	مصغر 
يقوم بإنشاء صور عالية التباين مع ألوان مشبعة.	لون POP 
يقوم بإنشاء صورة ساطعة قليلة التباين.	مفتاح عالي 
يقوم بإنشاء درجات لون معتمدة بشكل موحد في القليل من مناطق الإضاءة التي يتم التركيز عليها.	مفتاح منخفض 
يستخدم تعبير درجة لون ديناميكية لتأثير فانتازيا.	درجة لون ديناميكية 
يقوم بإنشاء منظر ناعم بشكل موحد عبر الصورة بأكملها.	تركيز ناعم 
مساحات الصورة يتم تسجيلها باللون المحدد لها. جميع مساحات الصورة الأخرى يتم تسجيلها باللون الأبيض والأسود.	لون جزئي (احمر) 
	لون جزئي (برتقالي) 
	لون جزئي (اصفر) 
	لون جزئي (اخضر) 
	لون جزئي (ازرق) 
	لون جزئي (بنفسجي) 

بناء على الجسم المراد تصويره وإعدادات الكاميرا، قد تظهر أحياناً حبيبات بالصور أو تختلف درجة وضوحها وتشبع الألوان.



اتبع التعليمات التي تظهر على الشاشة لإنشاء صور بانوراما.

1 أدر قرص الدفع إلى .

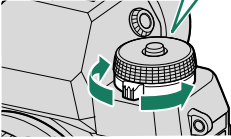
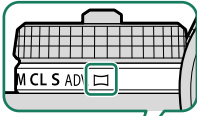

2 لتحديد حجم الزاوية التي ترغب في تدوير الكاميرا خلالها أثناء التصوير، اضغط على زر الاختيار لليسار. ظلل أحد الأحجام، واضغط على **MENU/OK**.

3 اضغط المحدد لليمين لعرض مجموعة من اتجاهات التدوير. ظلل اتجاه التدوير، واضغط على **MENU/OK**.

4 اضغط زر غالق الفتحة ضغطة كاملة لبدء التسجيل. لا داعي للاستمرار في الضغط على زر الغالق أثناء التسجيل.

5 قم بتدوير الكاميرا في الاتجاه الموضح وفقاً للسهم. ينتهي التصوير أوتوماتيكياً عندما يتم تدوير الكاميرا إلى طرف الخطوط الإرشادية والانتهاه من وضع البانوراما.



للحصول على أفضل النتائج

للحصول على أفضل النتائج، استخدم عدسة ذات طول بؤري 35 مم أو أقل (50 مم أو أقل بتنسيق 35 مم). أسند مرفقيك على جانبك وحرك الكاميرا ببطء في دائرة صغيرة على سرعة ثابتة، مع الحفاظ على الكاميرا بشكل متوازي أو بزوايا قائمة إلى الأفق وتوخي الحيطة فقط عند التدوير في الاتجاه الموضح بواسطة الخطوط الإرشادية. استخدم حامل ثلاثي القوائم للحصول على أفضل النتائج. إذا لم يتم الحصول على النتائج المرغوبة، فحاول التدوير عند سرعة مختلفة.

إذا تم الضغط على زر الغالق بالكامل حتى النهاية قبل أن تكتمل البانوراما، فسيتم إيقاف التصوير ولن يتم تسجيل أي بانوراما. قد يتم كذلك مقاطعة التصوير إذا تم تدوير الكاميرا بسرعة أو ببطء شديد. يتم إلغاء التصوير في حالة تدوير الكاميرا في اتجاه غير الاتجاه المشار إليه.

يتم إنشاء صور بانوراما من إطارات متعددة، عند اختيار ON من أجل إعداد الزر/الطلب < AE للغالق، ويتم تحديد التعريض الضوئي لصور البانوراما الكلية بواسطة الإطار الأول. قد تقوم الكاميرا في بعض الحالات بتسجيل زاوية أكبر أو أصغر من الزاوية المحددة، أو يتعذر عليها تجميع الإطارات سوياً بشكل متكامل. قد لا يتم تسجيل الجزء الأخير من البانوراما إذا انتهى التصوير قبل اكتمال البانوراما.

قد لا يتم تحقيق النتائج المرغوبة مع الأهداف المتحركة، الأهداف القريبة من الكاميرا، الأهداف غير المتباينة مثل السماء أو حقل عشب، الأهداف ذات الحركة الثابتة، مثل الأمواج والشلالات، أو الأهداف التي تتعرض لتغير كبير في السطوع. قد تصبح البانوراما مشوشة إذا كان الهدف بإضاءة ضعيفة.

مشاهدة صور البانوراما

في عرض الإطار الكامل، يمكنك استخدام قرص التحكم الخلفي لتكبير صور البانوراما أو تصغيرها. وبدلاً من ذلك يمكنك تشغيل البانوراما مرة أخرى باستخدام زر الاختيار.

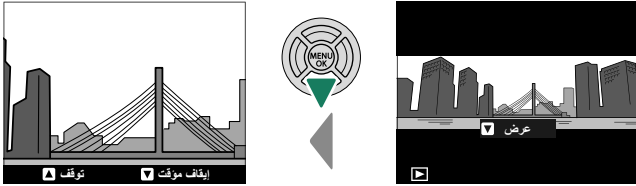

اضغط على زر الاختيار لأسفل لبدء العرض واضغط عليه مرة أخرى للتوقف مؤقتًا. اضغط على زر الاختيار إلى اليسار أو اليمين لاختيار اتجاه التدوير عندما يكون العرض قيد التشغيل أو لتمرير صور البانوراما يدويًا أثناء إيقاف العرض مؤقتًا؛ حيث تتحرك صور البانوراما العمودية عموديًا، وتتحرك صور البانوراما الأفقية أفقيًا. للخروج إلى عرض الإطار الكامل، اضغط على زر الاختيار لأعلى. لعرض صور أخرى، اخرج إلى عرض الإطار الكامل واضغط على زر الاختيار إلى اليسار أو اليمين.

التصوير بفلاش

استخدم وحدة الفلاش المرफقة طراز EF-X8 المثبتة على قاعدة التثبيت للإضاءة الإضافية أثناء الليل أو داخل البيوت تحت الإضاءة المنخفضة.

- 1 قم بإزالة غطاء قاعدة تثبيت الفلاش الخارجي وتركيب الفلاش في قاعدة التثبيت كما هو موضح بالشكل، مع مراعاة التوقف عند استقرار الفلاش في مكانه.

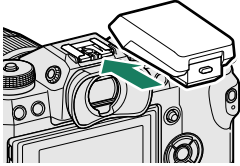

- 2 ارفع الفلاش.

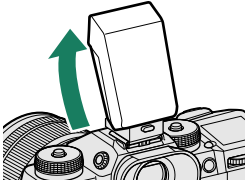

- 3 اختر ضبط خاصية الفلاش في قائمة إعداد الفلاش.



إذا لم يتم رفع الفلاش، سيتم ضبط الإعدادات للوحدات المتصلة عبر طرف المزمنة (227).

يمكن كذلك الوصول إلى هذه الميزة عبر الاختصارات (212).

- 4 ظلل العناصر باستخدام زر الاختيار وأدر قرص التحكم الخلفي لتغيير الإعداد المظلل (94).



5 اضغط **DISP/BACK** لبدء تفعيل التغييرات.

تبعاً للمسافة إلى الهدف، يمكن أن تُلقَى بعض العدسات ظللاً على الصور الملتقطة باستخدام الفلاش. 

لن ينطلق الفلاش في بعض الإعدادات، مثلاً في وضع بانوراما أو عند استخدام الغالق الإلكتروني.

اختر سرعات غالق أبطأ من **250X** عند استخدام الفلاش في وضع التعريض الضوئي **S** (أولوية الغالق AE) أو يدوي (**M**).

في وضع TTL، قد يضيء الفلاش عدة مرات مع كل لقطة. لا تحرك الكاميرا حتى يكتمل التصوير. 

تتوافر الإعدادات التالية عند تركيب وحدة الفلاش المرفقة طراز EF-X8 المثبتة على قاعدة تثبيت.



الوصف	الإعداد
اختر من بين الخيارات التالية:	
<ul style="list-style-type: none"> ● TTL: وضع TTL. اضبط تعويض الفلاش (2) واختر وضع الفلاش (3). ● M: ينطلق الفلاش عند الخرج المحدد (2) بغض النظر عن درجة سطوع الهدف أو إعدادات الكاميرا. يتم التعبير عن المخرجات بكسور من القدرة الكاملة، من 1/1 إلى 1/64. قد لا يتم تحقيق النتائج المنشودة عند قيم منخفضة إذا تجاوزت حدود نظام التحكم بالفلاش؛ التقط صورة تجريبية وتحقق من النتائج. ● ⚡ (الامر): لاختيار إمكانية استخدام الفلاش للتحكم في وحدات فلاش عن بعد المتزامنة، على سبيل المثال كجزء من نظام فلاش ستوديو. ● OFF (OFF): لا تنطلق وحدة الفلاش EF-X8. وحدات الفلاش المتصلة عبر طرف التزامنة ستظل تنطلق عند تحرير الغالق، ولكن يمكن تعطيلها بخفض وحدة الفلاش EF-X8 وإيقاف تشغيل الوحدات في قائمة إعدادات الفلاش. 	1 وضع تحكم بالفلاش

الإعداد	الوصف
② تعويض/خرج الفلاش	<p>ضبط مستوى الفلاش. تختلف الخيارات المتاحة باختلاف وضع التحكم بالفلاش (①). اختر وضع فلاش للتحكم بالفلاش TTL. تختلف الخيارات المتاحة حسب وضع التصوير المحدد (P أو S أو A أو M).</p> <ul style="list-style-type: none"> ● TTL AUTO (فلاش تلقائي): ينطلق الفلاش فقط عند الحاجة؛ يتم ضبط مستوى الفلاش وفقًا لدرجة سطوع الهدف. يشير الرمز  الذي يظهر عند الضغط على زر الغالق جزئيًا إلى أن الفلاش سينطلق عند التقاط الصورة. ● TTL (قياسي): ينطلق الفلاش مع كل لقطة إن أمكن؛ يتم ضبط مستوى الفلاش وفقًا لدرجة سطوع الهدف. لن ينطلق الفلاش في حالة عدم شحنه بالكامل عند تحرير الغالق. ● TTL SLOW (مزامنة بطيئة): دمج الفلاش مع سرعات غالق بطيئة عند التقاط صور شخصية مقابل ستارة خلفية لمشهد ليلي. لن ينطلق الفلاش في حالة عدم شحنه بالكامل عند تحرير الغالق.
③ وضع الفلاش (TTL)	
④ مزامنة	<p>اختيار توقيت انطلاق الفلاش إما بعد فتح الغالق مباشرة (أول ستارة) / FRONT أو قبل غلقه مباشرة (ثاني ستارة) / REAR. يوصى باختيار أول ستارة في معظم الأحوال.</p>

إزالة احمرار العين

تتوافر إزالة احمرار عين عند تحديد خيار آخر خلاف **OFF** من أجل **f** إعداد الفلاش < إزالة احمرار عين و **AF/MF** إعداد **AF/MF** < إعداد اكتشاف الوجه/العين في وضع **ON**. يقلل خيار إزالة احمرار العين تأثير "احمرار العين" الناتج عندما تنعكس إضاءة الفلاش من خلال شبكية العين للهدف.

سرعة مزامنة الفلاش

سيقوم الفلاش بالمزامنة باستخدام الغالق عند سرعات غالق تصل إلى $1/250$ ثانية أو أقل.

وحدات الفلاش الاختيارية من FUJIFILM

يمكن استخدام الكاميرا مع وحدات فلاش اختيارية مزودة بقاعدة تثبيت من FUJIFILM.

وحدات الفلاش الخارجية

لا تستخدم وحدات الفلاش الخارجية التي تقوم بتطبيق أكثر من 300 فولت على قاعدة تثبيت الكاميرا.

6

قوائم التصوير

إعداد جودة الصورة

I.Q.

ضبط إعدادات جودة الصورة.



لعرض إعدادات جودة الصورة، اضغط **MENU/OK** في عرض التصوير واختر التبويب **I.Q.** (إعداد جودة الصورة).

تختلف الخيارات المتاحة باختلاف وضع التصوير المحدد.

حجم الصورة

اختر الحجم ونسبة الأبعاد التي سيتم عندها تسجيل الصور الثابتة.

حجم الصورة	الخيار	حجم الصورة	الخيار	حجم الصورة	الخيار
4000×4000	L 1:1	3376×6000	L 16:9	4000×6000	L 3:2
2832×2832	M 1:1	2384×4240	M 16:9	2832×4240	M 3:2
2000×2000	S 1:1	1688×3008	S 16:9	2000×3008	S 3:2

حجم الصورة لا يتم إعادة تعيينه عند إغلاق الكاميرا أو عند اختيار وضع تصوير آخر.

نسبة الأبعاد

الصور ذات نسبة أبعاد 3:2 لها نفس أبعاد الفيلم مقياس 35 مم، بينما نسبة أبعاد 16:9 تلاءم العرض على الأجهزة عالية الوضوح (HD). الصور ذات نسبة أبعاد 1:1 تكون مربعة.

جودة الصورة

اختر صيغة الملف ومعدل الضغط. حدد **FINE** أو **NORMAL** لتسجيل صور JPEG، أو **RAW** لتسجيل صور RAW، أو **FINE+RAW** أو **NORMAL+RAW** لتسجيل صور JPEG وRAW. خيارات **FINE** و **FINE+RAW** تستخدم معدلات ضغط JPEG أقل للحصول على صور JPEG ذات جودة أعلى، بينما تستخدم خيارات **NORMAL** و **NORMAL+RAW** نسب ضغط JPEG أعلى لزيادة عدد الصور التي يمكن تخزينها.

أزرار الوظيفة

للتبديل بين تشغيل وإيقاف جودة الصورة RAW للحصول على لقطة فردية، اضغط **RAW** على زر الوظيفة (218). إذا كان خيار JPEG محدد حاليًا لجودة الصورة، فالضغط على هذا الزر سيؤدي إلى التحديد المؤقت للخيار JPEG+RAW المرادف له. إذا كان خيار JPEG+RAW هو الخيار المحدد حاليًا، فسيؤدي الضغط على هذا الزر إلى التحديد المؤقت لخيار JPEG المرادف، بينما إذا كان **RAW** هو المحدد، فسيؤدي الضغط على هذا الزر إلى تحديد **FINE** بشكل مؤقت. التقاط الصور أو الضغط على الزر مرة أخرى يؤدي إلى استعادة الإعداد السابق.

تسجيل أولي

حدد ما إذا كان سيتم ضغط صور RAW من عدمه.

الخيار	الوصف
فك الضغط	لا يتم ضغط صور RAW.
ضغط ضعيف	يتم ضغط صور RAW باستخدام لوغاريتم عكسي يعمل على تقليل حجم الملف دون التأثير على بيانات الصورة. يمكن عرض الصور باستخدام برنامج RAW FILE CONVERTER EX 2.0 (258) ، FUJIFILM X RAW STUDIO (259) أو غيره من البرامج التي تدعم ضغط RAW بدون "فقدان" البيانات.

قم بمحاكاة تأثيرات الأنواع المختلفة من الأفلام بما في ذلك الأبيض والأسود (مع أو بدون فلاتر الألوان). اختر لوحة ألوان وفقاً لطبيعة الهدف وحسك الإبداعي.

الوصف	الخيار
إنتاج لون قياسي. تناسب مدى واسع من الأهداف المراد تصويرها، من صور البورتريه حتى المناظر الطبيعية.	PROVIA/قياسي 
مجموعة ألوان عالية التباين من الألوان المشبعة، تناسب الصور الطبيعية.	Velvia/حيوي 
يقوم بتحسين مدى التدرجات اللونية المتاحة لدرجات لون البشرة في الصور الشخصية مع الحفاظ على درجات اللون الأزرق الساطع للسموات في ضوء النهار. يوصى به لتصوير الصور الشخصية بالخارج.	ASTIA/ضعيف 
لون ناعم وتباين ظل معزز من إعطاء منظر هادئ.	CLASSIC CHROME 
يوفر درجة تباين أعلى بقليل من PRO Neg. Std  . يوصى به لتصوير الصور الشخصية بالخارج.	PRO Neg. Hi 
مجموعة ألوان مخففة. يتم تحسين مدى التدرجات اللونية المتاحة لدرجات لون البشرة، مما يجعله اختياراً جيداً لتصوير الصور الشخصية في الأستوديو.	PRO Neg. Std 
سجل أفلام فيديو باستخدام لوحة ألوان تتميز بألوانها الخافتة والظلال العميقة.	ETERNA/سينما 
التقاط صور بالأبيض والأسود ذات تدرج ثري ووضوح متميز.	ACROS 
التقاط الصور بالأبيض والأسود القياسي.	احادي اللون 
التقاط صور باللون البني الداكن.	سيبيا 

* متوافر مع مرشحات اللون الأصفر (Ye)، الأحمر (R)، والأخضر (G)، التي تعمق الظلال الرمادية المقابلة للألوان المكتملة للون المحدد. المرشح الأصفر (Ye) يعمق ألوان البنفسجي والأزرق والأحمر بينما يعمق المرشح الأحمر (R) ألوان الأزرق والأخضر. ويعمق المرشح الأخضر (G) ألوان الأحمر والبني، بما في ذلك درجات لون البشرة، مما يجعلها خياراً جيداً للصور الشخصية.

يمكن دمج خيارات محاكاة الفيلم مع إعدادات التدرج اللوني والحدة. 

يمكن كذلك الوصول إلى إعدادات محاكاة فيلم عبر الاختصارات ( 212).

لمزيد من المعلومات، تفضل بزيارة:

<http://fujifilm-x.com/en/x-stories/the-world-of-film-simulation-episode-1/>

تأثير حبيبي



أضف تأثير فيلم حبيبي. اختر مقدار (قوي أو ضعيف) أو اختر OFF لإيقاف تأثير فيلم حبيبي.



الخيارات		
OFF	ضعيف	قوي

نطاق ديناميكي

التحكّم بالتباين. اختر القيم الأقل لزيادة التباين أثناء التصوير داخل المنازل أو تحت المناخ الملبد بالغيوم، واستخدم القيم الأعلى لتقليل فقدان التفاصيل في السطوح عند تصوير المشاهد ذات التباين العالي. يوصى بالقيم العالية للمشهد التي تحتوي على ضوء شمس وظل عميق، ومن أجل الأهداف المراد تصويرها ذات التباين العالي مثل ضوء الشمس على الماء، أوراق الخريف ساطعة الإضاءة، والصور الشخصية المصورة مقابل خلفية سماء زرقاء، أو الأشياء البيضاء أو الأشخاص ترتدي ملابس بيضاء؛ لاحظ، مع ذلك، احتمالية ظهور بقع في الصور التي يتم تصويرها عند قيم عالية.

الخيارات			
400% 	200% 	100% 	AUTO

في حالة تحديد AUTO ، سوف تقوم الكاميرا تلقائيًا باختيار أي من 100%  أو 200%  حسب الهدف المراد تصويره وظروف التصوير. يجري عرض سرعة الغالق وفتحة العدسة عند الضغط على زر الغالق جزئيًا.

يُتاح 200%  بحساسيات تتراوح بين ISO 400 وISO 12800، بينما يُتاح 400%  بحساسيات تتراوح بين ISO 800 وISO 12800.

D أولوية النطاق

قلل من فقدان التفاصيل في المناطق المضيئة والظلال للحصول على نتائج طبيعية المظهر عند تصوير مشاهد عالية التباين.

الوصف	الخيار
يتم ضبط التباين تلقائيًا حسب ظروف الإضاءة.	AUTO
يتم ضبط النطاق الديناميكي بمقدار عالٍ عند تصوير مشاهد عالية التباين.	قوي
يتم ضبط النطاق الديناميكي بمقدار أصغر عند تصوير مشاهد متوسطة التباين.	ضعيف
يتم إيقاف تشغيل تقليل التباين.	OFF

يُتاح ضعيف بحساسيات تتراوح بين ISO 400 وISO 12800، بينما يُتاح قوي بحساسيات تتراوح بين ISO 800 وISO 12800. إذا تم تحديد أي خيار خلاف **OFF**، سيتم ضبط درجة لون بارزة و درجة لون مظلمة و نطاق ديناميكي تلقائيًا. إذا كنت ترغب في ضبط هذه الإعدادات يدويًا، اختر **OFF**.



توازن البياض

للحصول على ألوان طبيعية، حدد خيار توازن البياض الذي يطابق مصدر الإضاءة.

الوصف	الخيار
يتم تعديل توازن البياض تلقائيًا.	AUTO
يقيس قيمة لتوازن البياض.	$\Omega_3/\Omega_2/\Omega_1$
يختار درجة حرارة اللون.	K
للأهداف الموجودة في ضوء الشمس المباشر.	
للأهداف الموجودة في الظل.	
تستخدم تحت لمبات الفلوريسنت من نوع "ضوء النهار".	
يستخدم تحت لمبات الفلوريسنت من نوع "الأبيض الدافئ".	
يستخدم تحت لمبات الفلوريسنت من نوع "الأبيض البارد".	
يستخدم تحت الضوء الساطع.	
تقليل الظلال الزرقاء بشكل نموذجي المصحوبة مع الإضاءة تحت الماء.	

تختلف النتائج باختلاف ظروف التصوير. شاهد الصور بعد التصوير للتحقق من الألوان.



يتم ضبط توازن البياض للحصول على إضاءة الفلاش فقط في الأوضاع **AUTO** و . أغلق الفلاش باستخدام خيارات توازن البياض الأخرى.

يمكن كذلك الوصول إلى إعدادات توازن البياض عبر الاختصارات ( 212).

الضبط الدقيق لتوازن البياض

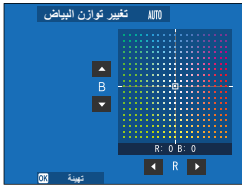

عند الضغط على **MENU/OK** بعد تحديد خيار توازن البياض، سيتم عرض مربع الحوار المبين على اليسار؛ استخدم زر الاختيار لضبط توازن البياض بدقة أو اضغط **DISP/BACK** للخروج دون الضبط الدقيق.



اختر Q1، Q2 أو Q3 لتعديل توازن البياض لظروف الإضاءة غير العادية. سيتم عرض خيارات توازن البياض، قم بتأطير هدف أبيض بحيث يملأ الشاشة واضغط على زر الغالق بالكامل لأسفل لقياس توازن البياض (لتحديد أحدث قيمة مخصصة والخروج دون قياس توازن البياض، اضغط **DISP/BACK** أو اضغط **MENU/OK** لتحديد أحدث قيمة وعرض مربع حوار الضبط الدقيق).

- إذا ظهرت كلمة "مكتمل!"، اضغط على **MENU/OK** لتعيين توازن البياض عند القيمة التي تم قياسها.
- إذا ظهرت كلمة "تحت"، قم بزيادة تعويض التعريض الضوئي وحاول مرة أخرى.
- إذا ظهرت كلمة "فوق" على شاشة العرض، فقم بخفض تعويض التعريض الضوئي، وأعد المحاولة.

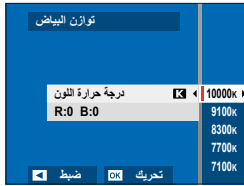
K : درجة حرارة اللون

يؤدي اختيار **K** في قائمة توازن البياض إلى عرض قائمة بدرجات حرارة اللون؛ وعندئذٍ ظلل إحدى درجات حرارة اللون واضغط **MENU/OK** لتحديد الخيار المفضل وعرض مربع حوار الضبط الدقيق.

درجة حرارة اللون

درجة حرارة اللون هي عبارة عن قياس موضوعي للون مصدر الإضاءة، يتم التعبير عنه في شكل درجة كلفن (ك). مصادر الإضاءة ذات درجة حرارة اللون القريبة من أشعة الشمس المباشرة تظهر باللون الأبيض، ومصادر الإضاءة ذات درجة حرارة اللون المنخفضة يكون لديها ظل أصفر أو أحمر، في حين أن درجة حرارة اللون العالية تظهر بلون أزرق. يمكنك مطابقة درجة حرارة اللون بمصدر الإضاءة، أو اختيار الخيارات التي تختلف بحدّة عن لون مصدر الإضاءة لجعل الصور "أكثر سطوعًا" أو "أقل سطوعًا".

درجة لون بارزة

ضبط مظهر أماكن الإضاءة. اختر من سبعة خيارات بين +4 و -2.

الخيارات						
-2	-1	0	+1	+2	+3	+4

درجة لون مظلمة

ضبط مظهر الظلال. اختر من سبعة خيارات بين +4 و -2.

الخيارات						
-2	-1	0	+1	+2	+3	+4

لون

ضبط كثافة الألوان. اختر من تسعة خيارات بين +4 و -4.

الخيارات								
-4	-3	-2	-1	0	+1	+2	+3	+4

الحدة

حدة ونعومة الحدود. اختر من تسعة خيارات بين +4 و -4.

الخيارات								
-4	-3	-2	-1	0	+1	+2	+3	+4

تخفيض الضوضاء

يقلل الضوضاء في الصور التي يتم تصويرها بحساسيات ضوء عالية. اختر من تسعة خيارات بين +4 و -4.

الخيارات								
-4	-3	-2	-1	0	+1	+2	+3	+4

تعريض ضوئي طويل NR

حدد **ON** لتقليل البقع التي تظهر في التعريض الضوئي الطويل.

الخيارات	
OFF	ON

محسن تعديل العدسة

اختر **ON** لتحسين الوضوح عن طريق ضبط الانحراف والفقدان الخفيف للتركيز البؤري على هامش العدسة.

الخيارات	
OFF	ON

حيز اللون

اختر سلسلة الألوان المتاحة لإعادة إنتاج اللون.

الوصف	الخيار
يوصى به في معظم الأحوال.	sRGB
للطباعة التجارية.	Adobe RGB

استخدم هذا الخيار إذا لاحظت بقعًا ساطعة في صورك.

1 اضغط **MENU/OK** في عرض التصوير واختر التويب  (إعداد جودة الصورة).

2 ظلل تعيين البكسل واضغط **MENU/OK** لإجراء تعيين البكسل. قد تستغرق المعالجة بضع ثوان.

 النتائج ليست مضمونة.

تأكد من أن البطارية مشحونة بالكامل قبل تعيين البكسل.

لا يتوافر تعيين البكسل عند ارتفاع درجة حرارة الكاميرا.

اختر ضبط عادي

استدعاء الإعدادات المحفوظة بواسطة تحرير / حفظ الضبط العادي. يتم استدعاء الإعدادات من أي من مخازن الإعدادات المخصصة السبعة.

المخازن						
خاصة 4		خاصة 3		خاصة 2		خاصة 1
	خاصة 7		خاصة 6		خاصة 5	

تحرير/ حفظ الضبط العادي

احفظ ما يصل إلى 7 من إعدادات الكاميرا المخصصة للظروف التي عادة ما تصادفها. يمكن استعادة الإعدادات المحفوظة باستخدام [MENU/OK] إعداد جودة الصورة > اختر ضبط عادي.

1 اضغط **MENU/OK** في وضع التصوير لعرض قائمة التصوير. حدد علامة تبويب [MENU/OK] إعداد جودة الصورة، ثم ظلل تحرير/ حفظ الضبط العادي واضغط على **MENU/OK**.



2 ظلل مخزن الإعدادات المخصصة، ثم اضغط على **MENU/OK** للتحديد.



3 اضبط ما يلي حسب الحاجة:

- نطاق ديناميكي
- D أولوية النطاق
- محاكاة فيلم
- تأثير حبيبي
- توازن البياض
- درجة لون بارزة
- درجة لون مظلمة
- لون
- الحدة
- تخفيض الضوضاء

4 اضغط **DISP/BACK**. سيتم عرض نافذة تأكيد؛ ظلل موافق، واضغط على **MENU/OK**.



احفظ إعدادات الكاميرا الحالية في المخزن المحدد، ظلل حفظ الضبط الحالي في الخطوة 3 واضغط **MENU/OK**. يمكن إعادة تسمية المخازن باستخدام تحرير اسم مخصص. لاستعادة الإعدادات الافتراضية للبنك الحالي، حدد إعادة التهيئة.



ضبط إعدادات التركيز البؤري.

لعرض إعدادات الضبط البؤري، اضغط على MENU/OK في عرض التصوير واختر التبويب AF/MF (إعدادات AF/MF).



تختلف الخيارات المتاحة باختلاف وضع التصوير المحدد.

منطقة التركيز

اختر منطقة التركيز من أجل التركيز البؤري التلقائي، التركيز البؤري اليدوي وزوم التركيز البؤري.

اختر وضع AF وأوضاع التركيز S و C.

الوصف	الخيار
تركز الكاميرا على الهدف الموجود في نقطة التركيز المحددة. يمكن تحديد عدد نقاط التركيز المتاحة باستخدام  إعداد AF/MF < عدد نقاط التركيز. تُستخدم للتركيز بنقطة على هدف محدد.	 نقطة واحدة
تركز الكاميرا على الهدف الموجود في نطاق التركيز المحدد. تتضمن نطاقات التركيز نقاط تركيز متعددة، مما يجعل من السهل التركيز على الأهداف المتحركة.	 النطاق
في وضع التركيز C، تتعقب الكاميرا التركيز على الهدف في نقطة التركيز المحددة بينما يتم الضغط على زر الغالق حتى المنتصف. في وضع التركيز S، تقوم الكاميرا تلقائيًا بالتركيز على الأهداف عالية التباين؛ تظهر المناطق التي قيد التركيز في الشاشة. قد لا تتمكن الكاميرا من التركيز على الأهداف الصغيرة أو الأهداف التي تتحرك سريعًا.	 تتبع/واسع
قم بتدوير قرص التحكم الخلفي في شاشة اختيار نقطة التركيز ( 69، 70) للتبديل بين أوضاع التركيز البؤري التلقائي بالترتيب التالي:  نقطة واحدة و  النطاق و  تتبع/واسع.	 الكل



حدد خيارات تتبع التركيز البؤري لوضع التركيز البؤري C. اختر من إعدادات ضبط 1-5 وفقاً لطبيعة الهدف أو اختر ضبط 6 لخيارات تتبع التركيز البؤري المخصصة.

الخيار	الوصف
ضبط 1 غرض متعدد	خيار التتبع القياسي الذي يعمل جيداً مع النطاق النموذجي للأهداف المتحركة.
ضبط 2 تجاهل العقبات و الاستمرار في تتبع الهدف	يحاول نظام التركيز البؤري تتبع الهدف المختار. يتم اختياره للأهداف التي يصعب إبقاؤها في منطقة التركيز البؤري أو إذا كانت هناك أهداف أخرى يحتمل دخولها في منطقة التركيز البؤري مع الهدف.
ضبط 3 لتسريع/ تبطي بالهدف	يحاول نظام التركيز البؤري تعويض تسارع أو تباطؤ الهدف. يتم اختياره للأهداف المعرضة لتغيرات سريعة في السرعة.
ضبط 4 للهدف الذي يظهر فجأة	يحاول نظام التركيز البؤري أن يركز بسرعة على الأهداف التي تدخل في منطقة التركيز البؤري. يتم اختياره للأهداف التي تظهر فجأة أو عند تبديل الأهداف بسرعة.
ضبط 5 للحركة غير المنظمة وتسريع/تبطي بالهدف	يتم اختياره للأهداف التي يصعب تتبعها والتي لا تكون عرضة فقط لتغيرات مفاجئة في السرعة ولكن العرضة أيضاً للحركات الطويلة من الأمام للخلف ومن اليسار لليمين.
ضبط 6 مخصص	اضبط حساسية التتبع، حساسية تتبع السرعة، و تحويل المنطقة لتناسب مفضلاتك تبعاً للقيم الخاصة بإعدادات ضبط 1-5 (113، 115).

خيارات تتبع التركيز البؤري

المعايير الفردية التي تشكل جزءاً من إعداد تتبع التركيز البؤري واردة أدناه.

حساسية التتبع

هذا المعيار يحدد المدة التي تنتظرها الكاميرا لتحويل التركيز البؤري عند دخول شيء ما في منطقة التركيز البؤري خلف أو أمام الهدف الحالي. كلما ارتفعت القيمة، كلما زادت الفترة التي ستنتظرها الكاميرا.

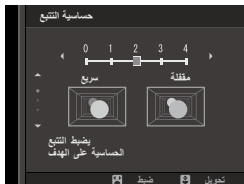

الخيارات

4 | 3 | 2 | 1 | 0

كلما ارتفعت القيمة، كلما زادت الفترة التي تستغرقها الكاميرا لإعادة التركيز البؤري عندما تحاول تبديل الأهداف. كلما قلت القيمة، كلما زادت احتمالية تحويل الكاميرا للتركيز البؤري من الهدف الخاص بك إلى الأشياء الأخرى في منطقة التركيز البؤري.

حساسية تتبع السرعة

هذا المعيار يحدد مدى حساسية نظام التتبع للتغيرات في سرعة الهدف. كلما ارتفعت القيمة، كلما زادت الدقة التي يحاول بها النظام الاستجابة للحركة المفاجئة.

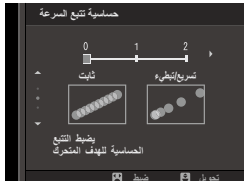

الخيارات

2 | 1 | 0

كلما ارتفعت القيمة، كلما زادت صعوبة قيام الكاميرا بالتركيز في المواقف التي لا يؤدي فيها التركيز البؤري التلقائي بشكل جيد، مثلاً عندما يكون الهدف عاكساً بشدة أو قليل التباين.

تحويل المنطقة

هذا المعيار يحدد الأولوية الممنوحة لمنطقة التركيز البؤري في التركيز التلقائي للنطاق.



الخيار	الوصف
وسط	يعطي التركيز التلقائي للنطاق الأولوية للأهداف في وسط النطاق.
تلقائي	تقفل الكاميرا التركيز البؤري على الهدف في وسط النطاق ثم تبدل مناطق التركيز البؤري حسب الضرورة لتتبعه.
أمامي	يعطي التركيز التلقائي للنطاق الأولوية للأهداف الأقرب إلى الكاميرا.

هذا الخيار يسري فقط عند اختيار **[A]** النطاق لوضع التركيز البؤري التلقائي.



قيم الضبط

قيم المعيار للإعدادات المختلفة واردة أدناه.

تحويل المنطقة	حساسية تتبع السرعة	حساسية التتبع	قيم الضبط
تلقائي	0	2	1 ضبط
وسط	0	3	2 ضبط
تلقائي	2	2	3 ضبط
أمامي	1	0	4 ضبط
تلقائي	2	3	5 ضبط

خيارات تتبع التركيز البؤري المخصصة

اتبع الخطوات أدناه لضبط الإعدادات لضبط 6.



1 حدد الإعدادات المخصصة لـ AF-C < ضبط 6 مخصص.

2 اضغط زر الاختيار لأعلى أو لأسفل لتظليل العناصر وقم بتدوير قرص التحكم الأمامي لتغييرها. لإعادة ضبط الإعدادات إلى قيمها الأصلية، اضغط .

3 اضغط **DISP/BACK** عند اكتمال الإعدادات.

تخزين الوضع AF بالتوجيه

اختر ما إذا كان وضع التركيز البؤري ومنطقة التركيز البؤري المستخدمین عندما تكون الكاميرا في اتجاه الصورة الشخصية يُحفظان بشكل منفصل عن اللذين يُستخدمان عندما تكون الكاميرا في اتجاه المنظر الطبيعي.

الوصف	الخيار
تُستخدم نفس الإعدادات في كلا الاتجاهين.	OFF
يمكن تحديد منطقة التركيز البؤري لكل اتجاه بشكل منفصل.	منطقة التركيز فقط
يمكن تحديد وضع التركيز البؤري ومنطقة التركيز البؤري بشكل منفصل.	ON

عرض نقطة [] [] AF

اختر ما إذا كانت إطارات التركيز البؤري الفردية تظهر عند اختيار النطاق أو تتبع/واسع لـ **AF** إعداد **AF/MF** < وضع AF.

الخيارات	
OFF	ON

عدد نقاط التركيز

حدد عدد نقاط التركيز المتاحة لاختيار نقطة التركيز في وضع التركيز اليدوي أو عند تحديد نقطة واحدة من أجل وضع AF.

الخيار	الوصف
91 نقطة (7×13)	اختر من بين 91 نقطة تركيز مرتبة في شبكة في 7 في 13 نقطة.
325 نقطة (13×25)	اختر من بين 325 نقطة تركيز مرتبة في شبكة في 13 في 25 نقطة.

ضبط AF المسبق

إذا تم اختيار ON، فسوف تستمر الكاميرا في ضبط التركيز البؤري حتى إذا لم يتم الضغط على زر الغالق حتى المنتصف. لاحظ أن هذا يزيد من تفريغ البطارية.

الخيارات	
OFF	ON

مصباح AF

إذا تم اختيار ON، لن يعمل ضوء مساعدة التركيز البؤري التلقائي لمساعدة عملية التركيز البؤري التلقائي.

الخيارات	
OFF	ON

في بعض الحالات قد تصبح الكاميرا غير قادرة على ضبط التركيز باستخدام مصباح مساعدة التركيز التلقائي. إذا تعذر على الكاميرا ضبط التركيز، حاول زيادة المسافة إلى الهدف. تجنب توجيه الضوء المساعد للتركيز التلقائي AF مباشرة نحو عين الشخص الذي تقوم بتصويره.



إعداد اكتشاف الوجه/العين

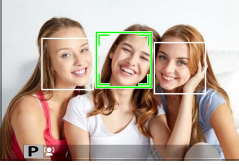

يضبط رصد الوجه الذكي التركيز والتعريض الضوئي على وجوه الأشخاص الموجودة في أي مكان داخل الإطار، بحيث يمنع الكاميرا من التركيز على عناصر الخلفية أثناء تصوير صور البورتريه لمجموعة. مناسب للصور التي تركز على أهداف صور البورتريه الشخصية. يمكن اكتشاف الوجوه والكاميرا في وضع أفقي أو رأسي؛ في حالة اكتشاف وجه، سيتم الإشارة إليه بإطار أخضر. في حال وجود أكثر من

وجه في الإطار، ستختار الكاميرا الوجه الأقرب للمركز؛ سيتم إحاطة الوجوه الأخرى بإطار أبيض. يمكنك كذلك تحديد ما إذا كانت الكاميرا تكتشف وتتركز على العيون عند تشغيل رصد الوجه الذي من عدمه. اختر من بين الخيارات التالية:

الوصف	الخيار
الرصد الذكي للوجه فقط.	تشغيل وجه/إيقاف عين
تختار الكاميرا تلقائيًا العين التي تركز عليها عندما يتم اكتشاف وجه.	تشغيل وجه/عين تلقائي
تتركز الكاميرا على العين اليمنى للأهداف المكتشفة باستخدام الرصد الذكي للوجه.	شغل وجه/أولى عين اليمنى
وتتركز الكاميرا على العين اليسرى للأهداف المكتشفة باستخدام الرصد الذكي للوجه.	شغل وجه/أولى عين يسرى
الرصد الذكي للوجه وإزالة العين الحمراء لا يعمل.	إيقاف وجه/إيقاف عين

في بعض الأوضاع، تضبط الكاميرا التعرض للإطار ككل بدلاً من ضبطه بالنسبة لهدف البورتريه فقط. 

إذا تحرك الهدف المراد تصويره أثناء الضغط على زر غالق الكاميرا، فقد لا يكون الوجه في المنطقة التي يحددها الإطار الأخضر عند التقاط الصورة.

إذا لم تتمكن الكاميرا من اكتشاف عيون الهدف لأنها مخفية بالشعر أو النظارات أو أشياء أخرى، ستقوم الكاميرا بالتركيز على الوجوه بدلاً من العيون. 

يمكن كذلك الوصول إلى خيارات اكتشاف وجه/عين عبر الاختصارات ( 212).

إذا تم اختيار **ON** في وضع التركيز **S**، فيمكن تعديل التركيز يدويًا عن طريق تدوير حلقة التركيز أثناء الضغط على زر الغالق جزئيًا. الخياران القياسي ومساعد MF لذروة التركيز مدعومان.

الخيارات	
OFF	ON
<p>⚠ يجب ضبط العدسات التي بها مؤشر مسافة تركيز على وضع التركيز اليدوي (MF) قبل أن تتمكن من استخدام هذا الخيار. يؤدي اختيار MF إلى تعطيل مؤشر مسافة التركيز. اضبط حلقة التركيز على منتصف مؤشر مسافة التركيز، لأن الكاميرا قد تفشل في التركيز إذا تم ضبط الحلقة على لا نهاية أو مسافة التركيز الدنيا.</p>	

AF + MF منطقة الزوم

عند تحديد **ON** يتم تحديد من أجل **AF** إعداد **AF/MF** < تحقق من تركيز بؤري ونقطة واحدة من أجل وضع **AF**. فإنه يمكن استخدام زوم التركيز البؤري لتكبير منطقة التركيز البؤري المحددة. يمكن تحديد نسبة الزوم (2.5× أو 6×) باستخدام قرص التحكم الخلفي.

مساعدة MF

اختر طريقة عرض التركيز البؤري في وضع التركيز البؤري اليدوي.

الوصف	الخيار
يتم عرض التركيز البؤري بشكل عادي (لا تتوافر ذروة التركيز وتقسيم صورة رقمية).	قياسي
يعرض صورة مقسمة أبيض وأسود (أحادي اللون) أو ملونة (اللون) في مركز الإطار. قم بتأطير الهدف في الصورة المقسمة وأدر حلقة التركيز البؤري حتى تتم محاذاة الثلاثة أجزاء المكونة للصورة المقسمة.	تقسيم صورة رقمية
تزيد الكاميرا الحدود عالية التباين. اختر لون ومستوى ذروة.	إبراز ذروة التركيز

بإمكانك أيضاً اختيار خيارات مساعدة MF بالضغط مع الاستمرار على مركز قرص التحكم الخلفي.

تحقق من تركيز بؤري

عند اختيار **ON**، فستقوم الشاشة تلقائياً بتكبير منطقة التركيز البؤري المحددة عند تدوير حلقة التركيز البؤري في وضع تركيز بؤري يدوي.

الخيارات	
OFF	ON

الضغط على وسط قرص التحكم الخلفي مرة أخرى يؤدي إلى إلغاء التكبير.

تشابك AE SPOT ومنطقة تركيز

اختر **ON** لقياس منطقة التركيز البؤري الحالية عند اختيار نقطة واحدة لوضع **AF** واختيار بقعي لقياس ضوئي.

الخيارات	
OFF	ON

ضبط تركيز تلقاء فور

اختر ما إذا كانت الكاميرا تركز باستخدام تركيز تلقائي مفرد (**AF-S**) أو تركيز تلقائي مستمر (**AF-C**) عند الضغط على الزر المسند إليه قفل التركيز في وضع التركيز اليدوي.

الخيارات	
AF-C	AF-S

مقياس عمق الحقل

اختر أساس تنسيق الفيلم لمساعدتك على إجراء تقييمات عملية لعمق النطاق للصور التي سيتم عرضها كمطبوعات وما شابه ذلك، واختر أساس البكسل لمساعدتك على تقييم عمق النطاق للصور التي سيتم عرضها بدقة عالية على أجهزة الكمبيوتر أو شاشات العرض الإلكترونية الأخرى.

الخيارات	
أساس تنسيق الفيلم	أساس البكسل

أولوية تحرير/تركيز





يحدد الكيفية التي تركز بها الكاميرا في وضع التركيز البؤري **AF-S** أو **AF-C**.

الخيار	الوصف
تحرير	استجابة الغالق لها الأولوية عن التركيز البؤري. يمكن التقاط الصور عندما لا تكون الكاميرا في وضع التركيز البؤري.
تركيز بؤري	التركيز البؤري له الأولوية عن استجابة الغالق. لا يمكن التقاط الصور إلا عندما تكون الكاميرا في وضع التركيز البؤري.

وضع شاشة اللمس

اختر عمليات التصوير التي يتم إجراؤها باستخدام عناصر التحكم في اللمس.



التصوير الفوتوغرافي لصور ثابتة

الوصف	الوضع
اضغط على هدفك في الشاشة لضبط التركيز عليه وارك الغالق. في وضع سلسلة اللقطات، سيتم التقاط الصور أثناء مواصلتك الضغط بإصبعك على الشاشة.	التصوير باللمس 
انقر لتحديد نقطة التركيز البؤري. في وضع التركيز S (AF-S)، يتم قفل التركيز البؤري، بينما في وضع التركيز C (AF-C)، تستمر الكاميرا في ضبط التركيز البؤري استجابةً للتغيرات في المسافة إلى الهدف. يمكن إنهاء قفل التركيز والتركيز المستمر بالضغط على رمز AF OFF .	AF ضبط تلقائي باللم 
انقر لتحديد نقطة للتركيز البؤري أو التكبير. سينتقل إطار التركيز البؤري إلى النقطة المحددة.	منطقة 
تم إلغاء تمكين التركيز والتصوير باللمس.	إيقاف 

تسجيل فيلم

نصحك باختيار منطقة في وضع AF للفيلم في قائمة التصوير  إعداد الفيلم عناصر التحكم في اللمس (في بعض أوضاع الفيلم، سيتم اختيار منطقة تلقائياً).

الوصف	الوضع
اضغط على هدفك في الشاشة لضبط التركيز عليه وابدأ التسجيل. في وضع التركيز C (AF-C)، تستمر الكاميرا في ضبط التركيز البؤري استجابةً للتغيرات في المسافة إلى الهدف؛ لإعادة التركيز البؤري في وضع التركيز S (AF-S) أو للتركيز على هدف جديد في وضع التركيز C، اضغط على الهدف في الشاشة. لإنهاء التسجيل، اضغط على زر الغالق.	التصوير باللمس 

الوصف	الوضع
اضغط على هدفك في الشاشة لضبط التركيز عليه و اضغط على زر الغالق لبدء أو إنهاء التسجيل. في وضع التركيز C (AF-C)، تستمر الكاميرا في ضبط التركيز البؤري استجابةً للتغيرات في المسافة إلى الهدف؛ لإعادة التركيز البؤري في وضع التركيز S (AF-S) أو للتركيز على هدف جديد في وضع التركيز C، اضغط على الهدف في الشاشة.	AF ضبط تلقائي باللمس 
انقر لتحديد نقطة التركيز البؤري واضغط على زر الغالق لبدء أو إنهاء التسجيل. في وضع التركيز C (AF-C)، تستمر الكاميرا في ضبط التركيز البؤري استجابةً للتغيرات في المسافة إلى الهدف في نقطة التركيز البؤري المحددة. في وضع التركيز S (AF-S) يمكنك تحريك نقطة التركيز البؤري بالضغط على الشاشة، ولكن لا يمكن إعادة التركيز البؤري إلا باستخدام زر تشغيل AF-ON (📖 216).	منطقة 
تم إلغاء تمكين التركيز والتصوير باللمس.	إيقاف 

لتعطيل عناصر التحكم في اللمس وإخفاء مؤشر وضع شاشة اللمس، حدد OFF في  إعداد الزر/الطلب < ضبط شاشة اللمس > تشغيل/إيقاف شاشة اللمس.

إعداد التصوير



اضبط خيارات التصوير.



لعرض خيارات التصوير، اضغط على **MENU/OK** في عرض التصوير وحدد التبويب (إعداد التصوير).

تختلف الخيارات المتاحة باختلاف وضع التصوير المحدد.









إعداد المشغل

اضبط الإعدادات لأوضاع الدفع المختلفة.

الوصف	الخيار
يحدد الإعدادات المستخدمة عند تدوير قرص الدفع إلى BKT (88) (124).	إعداد التقويس
حدد معدل الإطار المستخدم عند تدوير قرص الدفع إلى CH (سرعة عالية مستمرة): 14 أو 11 أو 8 إطار/ثانية. لاحظ أن 14fps مُتاح فقط مع الغالق الإلكتروني و 11fps مُتاح فقط مع الغالق الإلكتروني أو مقبض معرّز الطاقة.	اندفاع CH عالي السرعة
يحدد معدل الإطار المستخدم عند تدوير قرص الدفع إلى CL (سرعة منخفضة مستمرة): 5 أو 4 أو 3 إطار/ثانية.	اندفاع CL منخفض السرعة
يحدد المرشح المستخدم عند تدوير قرص الدفع إلى ADV (88).	إعداد فلتر عكسي

استخدم اختيار لاختيار نوع التقويس وخيارات تصوير قوسي AE و سناد ISO و تصوير قوسي لمحاكاة فيلم و BKT توازن البياض لتحديد مقدار التقويس لكل النوع.

الوصف	الخيار
اختر من  تصوير قوسي AE و  سناد ISO و  تصوير قوسي لمحاكاة فيلم و  BKT توازن البياض، و  تصوير قوسي ديناميكي.	اختيار
ضبط إعدادات تصحيح التعريض الضوئي. <ul style="list-style-type: none"> • ضبط تقدم الإطارات: اختر عدد اللقطات في سلسلة التصحيح (FRAMES) وحجم التعريض الضوئي يختلف مع كل لقطة (الخطوة). • 1 إطار/مستمر: اختر ما إذا كانت اللقطات في سلسلة التصحيح تؤخذ مرة واحدة (1 إطار) أو في سلسلة لقطات واحدة (مستمر). • ضبط تسلسل: اختر ترتيب أخذ اللقطات. 	تصوير قوسي AE
اختر من ± 1 ، $\pm \frac{2}{3}$ ، و $\pm \frac{1}{3}$.	سناد ISO
اختر أنواع المحاكاة الثلاثة المستخدمة في تصحيح محاكاة الفيلم التسلسلية (100 ).	تصوير قوسي لمحاكاة فيلم
اختر من ± 1 ، ± 2 ، و ± 3 .	BKT توازن البياض

مؤقت ذاتي

حدد مدة تأخير تحرير الغالق.

الوصف	الخيار
يتم تحرير الغالق بعد الضغط على زر الغالق لمدة ثانيتين. يستخدم لتفادي التشويش الناتج عن تحرك الكاميرا عند الضغط على زر تحرير الغالق. يومض مصباح المؤقت الذاتي أثناء العد التنازلي للمؤقت.	2 ثانية
يتم تحرير الغالق بعد الضغط على زر الغالق لمدة عشرة ثواني. استخدم ذلك مع الصور التي ترغب في أن تظهر فيها بنفسك. تومض لمبة المؤقت الذاتي قبل التقاط الصورة مباشرة.	10 ثوان
المؤقت الذاتي مغلق.	OFF



عند اختيار أي خيار آخر خلاف **OFF**، سيتم تشغيل المؤقت بعد الضغط على زر الغالق ضغطة كاملة حتى النهاية. تُظهر شاشة العرض عدد الثواني المتبقية حتى تحرير الغالق. لإيقاف المؤقت قبل التقاط الصورة، اضغط **DISP/BACK**.

⚠ قف خلف الكاميرا عند استخدام زر الغالق. الوقوف أمام العدسة يمكن أن يتعارض مع ضبط إعدادات التركيز والتعرض الضوئي.

يغلق المؤقت الذاتي أوتوماتيكياً عندما يتم غلق الكاميرا.

تهيئة الكاميرا على التقاط الصور تلقائيًا حسب فاصل زمني محدد مسبقًا.



1 ظلل تصوير حسب فاصل المؤقت في التبويب (إعداد التصوير) واضغط **MENU/OK**.



2 استخدم المحدد لاختيار الفاصل الزمني وعدد اللقطات. اضغط **MENU/OK** للاستمرار.



3 اضغط المحدد لاختيار وقت البدء ثم اضغط **MENU/OK**. سيبدأ التصوير تلقائيًا.

لا يمكن استخدام التصوير بفاصل زمني بسرعة غالق **B** (مصباح) أو أثناء تصوير تعريض ضوئي متعدد. في وضع سلسلة اللقطات، يجري التقاط صورة واحدة في كل مرة يجري فيها تحرير الغالق.



يُنصح باستخدام حامل ثلاثي.



تأكد من مستوى البطارية قبل البدء. نحن ننصح باستخدام محول طاقة التيار المتردد طراز AC-9VS المرفق مع المقبض المعزّز للطاقة العمودي VPB-XH1.

تتوقف الشاشة بين اللقطات وتضيء قبل اللقطة التالية لمدة ثوانٍ قليلة. يمكن تنشيط الشاشة في أي وقت بالضغط على زر الغالق بضغط كاملة.

لمواصلة التصوير حتى امتلاء بطاقة الذاكرة، اضبط عدد الفتحات على ∞.

نوع الغالق

يختار نوع الغالق. يختار الغالق الإلكتروني لكتم صوت الغالق.

الوصف	الخيار
يلتقط صور باستخدام الغالق الميكانيكي.	MS غالق ميكانيكي
يلتقط صور باستخدام الغالق الإلكتروني.	ES غالق إلكتروني
يقلل الزمن بين الضغط على زر الغالق وبداية التعريض الضوئي.	EF غالق ستارة أمامية
تختار الكاميرا نوع الغالق ميكانيكي أو إلكتروني حسب ظروف التصوير.	M _E ميكانيكي + إلكتروني
تختار الكاميرا نوع الغالق الميكانيكي أو غالق ستارة أمامية حسب ظروف التصوير.	M _E ⁺ أمامي + ميكانيكي
تختار الكاميرا نوع الغالق الميكانيكي أو الإلكتروني أو غالق ستارة أمامية إلكتروني حسب ظروف التصوير.	M _E ⁺ أمامي + ميكانيكي + إلكتروني

إذا تم تحديد ES غالق إلكتروني أو M_E ميكانيكي + إلكتروني أو M_E⁺ أمامي + ميكانيكي + إلكتروني، يمكن اختيار سرعة غالق أكبر من 1/8000 ثانية عن طريق تدوير قرص سرعة الغالق إلى 8000 ثم تدوير قرص التحكم الخلفي.

عند استخدام الغالق الإلكتروني، لاحظ ما يلي:

- قد يكون التشويه مرئيًا في اللقطات التي تظهر بها أهداف متحركة.
- قد يكون التشويه مرئيًا أيضًا في الصور التي يتم التقاطها باليد أو بسرعات عالية للغالق، فهذا يُنصح باستخدام حامل ثلاثي الأرجل.
- قد يتواجد ضباب أو أشربة في الصور التي يتم التقاطها تحت أضواء الفلوريسنت أو أضواء أخرى مُرتعشة أو غير منتظمة.
- عند التقاط الصور وصوت الغالق مكتوم، فعليك باحترام حقوق صور الأهداف وحققها في الخصوصية.

عند استخدام غالق الستارة الأمامية الإلكتروني، لاحظ ما يلي:

- سرعات الغالق الأكبر هي أكثر عرضة لإنتاج تعريض ضوئي غير متكافئ ولفقدان دقة مناطق الإطار الواقعة خارج نطاق التركيز البؤري.

عند استخدام الغالق الإلكتروني، يتم تعطيل الفلاش، ويتم حصر الحساسية على قيم ISO 200-12800، ولا يكون لخفض ضوء التعريض الضوئي الطويل أي تأثير.

حدد **ON** لتقليل ارتعاش الصور وشاشة العرض عند التصوير تحت أضواء فلورسنت ومصادر ضوء أخرى مشابهة.

الخيارات	
OFF	ON

تتميز خاصية تقليل الارتعاش بعمل على تعطيل الغالق الإلكتروني ويزيد الوقت اللازم لتسجيل الصور. 

إعدادات ISO تلقائي

اختر الحساسية الأولية، الحساسية القصوى، والحد الأدنى من سرعة الغالق من خلال الوضع **A** على قرص الحساسية. إعدادات **AUTO1** و **AUTO2** و **AUTO3** يمكن حفظها بشكل منفصل؛ وتظهر الإعدادات الافتراضية أدناه.

الاختيار الافتراضي			الخيارات	العنصر
AUTO3	AUTO2	AUTO1		
	200		200-12800	حساسية افتراضية
3200	1600	800	400-12800	الحد الأقصى من الحساسية
	تلقائي		$1/4 - 1/500$ ثانية، تلقائي	الحد الأدنى من سرعة الغالق

تقوم الكاميرا تلقائيًا باختيار قيمة حساسية فيما بين القيمة الافتراضية والقيمة القصوى؛ ولا يجري رفع قيمة الحساسية عن القيمة الافتراضية إلا إذا كانت سرعة الغالق المطلوبة للتعرض الضوئي المثالي أبطأ من القيمة المحددة في الحد الأدنى من سرعة الغالق.

إذا كانت القيمة المحددة لـ حساسية افتراضية أعلى من تلك المحددة من أجل الحد الأقصى من الحساسية، سيتم ضبط حساسية افتراضية على القيمة المحددة من أجل الحد الأقصى من الحساسية. 

قد تختار الكاميرا سرعات غالق أبطأ من الحد الأدنى من سرعة الغالق إذا كانت الصور ستظل بتعرض ناقص عند القيمة المختارة من أجل الحد الأقصى من الحساسية. إذا تم تحديد تلقائي لـ الحد الأدنى من سرعة الغالق، فإن الكاميرا تختار تلقائيًا الحد الأدنى لسرعة الغالق بقيمة مساوية تقريبًا لقيمة معكوس الطول البؤري للعدسة، بوحدة الثانية (مثال، إذا كانت العدسة ذات طول بؤري 50 مم، فإن الكاميرا ستختار الحد الأدنى من سرعة الغالق بقيمة تبلغ $1/50$ ثانية تقريبًا). لا يتأثر الحد الأدنى من سرعة الغالق بالخيار المحدد لتثبيت الصورة.

وضع مثبت الصورة

تقليل التشويش.

الوصف	الخيار
تشغيل تثبيت الصورة.	مستمر
يتم تمكين تثبيت الصورة فقط عند الضغط على زر الغالق جزئيًا (وضع التركيز البؤري C) أو تحرير الغالق.	تصوير فقط
يتم تعطيل تثبيت الصورة؛ ويظهر  على الشاشة. اختر ما إذا كانت الكاميرا مُرَجَّبة على حامل ثلاثي الأرجل أو مُثبتة في مكان ما.	OFF



يُحظى الإعداد الذي يتم تحديده باستخدام مفتاح تثبيت الصورة الخاص بالعدسة (إذا وُجد) بأولوية على الإعداد الذي يتم اختياره باستخدام وضع مثبت الصورة. لاحظ أن الاهتزاز أو الأصوات الصادرة عن الكاميرا قد تكون جديرة بالملاحظة أثناء دخول وضع تثبيت الصورة حيز التنفيذ.

ضبط وصلة القاعدة

قم بضبط إعدادات عدسات M-mount باستخدام محول FUJIFILM M MOUNT ADAPTER اختياري.

اختيار طول بؤري



إذا كان الطول البؤري للعدسة هو 21 أو 24 أو 28 أو 35 مم، اختر خيارًا مطابقًا في قائمة ضبط وصلة القاعدة.



للعدسات الأخرى، حدد الخيار 5 أو 6 واستخدم زر الاختيار لإدخال الطول البؤري.

تصحيح التشوه

اختر من بين خيارات قوية، متوسطة أو ضعيفة لتصحيح التشوه في أسطوانة أو وظيفة.



تصحيح تظليل اللون

يمكن تعديل اختلافات اللون (التظليل) بين مركز وحواف الإطار بشكل منفصل لكل ركن.

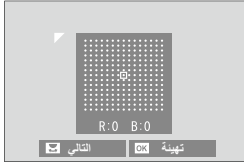

لاستخدام تصحيح تظليل اللون، اتبع الخطوات أدناه.

- 1 قم بتدوير قرص التحكم الخلفي لاختيار ركن. تتم الإشارة إلى الركن المحدد بمثلث.
 - 2 استخدم زر الاختيار لضبط التظليل إلى أن يختفي الفرق في اللون بين الركن المحدد ومركز الصورة. اضغط زر الاختيار لليساار أو اليمين لضبط الألوان على المحور السماوي-الأحمر. اضغط زر الاختيار لأعلى أو لأسفل لضبط الألوان على المحور الأزرق-الأصفر.
- لتحديد القدر المطلوب، قم بضبط تصحيح تظليل اللون أثناء التقاط صور للسماء الزرقاء أو لورقة رمادية اللون.

تصحيح الإضاءة الطرفية

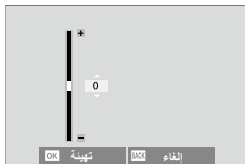

اختر من بين القيم -5 و $+5$. اختيار قيم موجبة يزيد من الإضاءة الطرفية، بينما اختيار قيم سالبة يقلل من الإضاءة الطرفية. يوصى باختيار القيم الموجبة مع العدسات القديمة، والقيم السالبة لإحداث تأثير الصور التي تم التقاطها بعدسة قديمة أو بكاميرا ذات ثقب.

لتحديد القدر المطلوب، قم بضبط تصحيح الإضاءة الطرفية أثناء التقاط صور للسماء الزرقاء أو لورقة رمادية اللون.



قم بإنشاء صورة فوتوغرافية تجمع بين تعريضين مختلفين.



1 بعد تدوير قرص الدفع إلى S، حدد ON للتعرض المتعدد في تبويب (إعداد التصوير) واضغط على MENU/OK.

2 التقط الصورة الأولى.



3 اضغط على MENU/OK. سيتم عرض الصورة الأولى مُركَّبة على الشاشة من خلال العدسة وسوف يُطلب منك التقاط الصورة الثانية.

للعودة إلى الخطوة 2 وإعادة التقاط الصورة الأولى اضغط على زر الاختيار لليسار. لحفظ الصورة الأولى والخروج دون إنشاء مرات تعرض متعددة، اضغط على DISP/BACK.



4 التقط الصورة الثانية باستخدام الإطار الأول كدليل.



5 اضغط MENU/OK لإنشاء تعريض ضوئي متعدد، أو اضغط على زر الاختيار لليسار للعودة إلى الخطوة 4 وإعادة التقاط الصورة الثانية.

لإنهاء تصوير التعريض الضوئي المتعدد، حدد OFF للتعرض المتعدد.

لا يمكن تسجيل التعريضات الضوئية المتعددة عبر التصوير المرتبط (209).

الاتصال اللاسلكي

وَصَل الكاميرا بالهواتف الذكية التي تستخدم آخر إصدار لتطبيق FUJIFILM Camera Remote. يمكن استخدام الهاتف الذي لتصفح الصور على الكاميرا أو تنزيل الصور المحددة أو التحكم في الكاميرا عن بعد أو نسخ بيانات الموقع إلى الكاميرا.

للتنزيلات والمزيد من المعلومات، تفضل بزيارة:

http://app.fujifilm-dsc.com/en/camera_remote/



إعداد الفلاش



ضبط الإعدادات المتعلقة بالفلاش.



لعرض الإعدادات المتعلقة بالفلاش، اضغط على **MENU/OK** في عرض التصوير وحدد التبويب **4** (إعداد الفلاش).

تختلف الخيارات المتاحة باختلاف وضع التصوير المحدد.

ضبط خاصية الفلاش



اختر وضع تحكم بالفلاش أو وضع الفلاش أو وضع مزامنة أو اضبط مستوى الفلاش. تختلف الخيارات المتاحة باختلاف الفلاش.

انظر صفحة 224 لمزيد من المعلومات.

إزالة احمرار عين

أزل تأثيرات احمرار العين التي يسببها الفلاش.

الوصف	الخيار
يتم دمج تقليل العين الحمراء بالفلاش المسبق مع إزالة العين الحمراء الرقمية.	فلاش+إزالة
تقليل العين الحمراء بالفلاش فقط.	فلاش
إزالة العين الحمراء الرقمية فقط.	إزالة
إيقاف تقليل العين الحمراء بالفلاش وإزالة العين الحمراء الرقمية.	OFF

يمكن استخدام تقليل العين الحمراء للفلاش في وضع التحكم في فلاش TTL. يتم إجراء إزالة العين الحمراء الرقمية فقط عند كشف أحد الوجوه ويكون غير متاحًا مع صور RAW.

وضع قفل TTL

بدلاً من ضبط مستوى الفلاش في كل لقطة، يمكن قفل تحكم الفلاش TTL للحصول على نتائج متسقة في سلسلة من الصور المتتالية.

الوصف	الخيار
يتم قفل مخرجات الفلاش على القيمة المقاسة من أحدث صورة. ستظهر رسالة خطأ إذا لم تكن هناك أية قيم مقاسة مسبقاً.	قفل بآخر فلاش
تُصدر الكاميرا سلسلة من الفلاشات المستتقة وتغلق مخرجات الفلاش على القيمة المقاسة.	قفل بفلاش المعاييرة

لاستخدام قفل TTL، قم بتعيين وضع قفل TTL على أحد عناصر التحكم بالكاميرا ثم استخدم عنصر التحكم لتمكين أو تعطيل قفل TTL (218).

يمكن ضبط تعويض الفلاش فيما قفل TTL ساري المفعول.

إعداد ضوء LED

اختر ما إذا كان سيتم استخدام ضوء فيديو LED في وحدة الفلاش (إن توافر) كضوء صياد أو كضوء مساعدة التركيز البؤري التلقائي عند التقاط الصور.

الخيار	دور ضوء فيديو LED في التصوير الثابت
انعكاس الضوء في العين	انعكاس الضوء في العين
مساعد AF	ضوء مساعدة التركيز البؤري التلقائي
مساعد AF+انعكاس الضوء	ضوء مساعدة التركيز البؤري التلقائي وضوء صياد
OFF	لا يوجد

يمكن كذلك الوصول إلى هذا الخيار عبر قائمة ضبط خاصية الفلاش.

إعداد رئيسي

اختر درجة فلاش (A أو B أو C) للفلاش المثبت على قاعدة تثبيت الكاميرا عندما تعمل كفلاش رئيسي يتحكم في وحدات فلاش عن بعد عبر التحكم بالفلاش اللاسلكي البصري من FUJIFILM، أو اختر **OFF** لتقييد مخرجات الفلاش الرئيسي عند مستوى لا يؤثر على الصورة النهائية.

الخيارات			
OFF	الدرجة C	الدرجة B	الدرجة A
يمكن كذلك الوصول إلى هذا الخيار عبر قائمة ضبط خاصية الفلاش. 			

إعداد CH

اختر القناة المستخدمة للاتصال بين الفلاش الرئيسي ووحدات فلاش عن بعد عند استخدام التحكم بالفلاش اللاسلكي البصري من FUJIFILM. يمكن استخدام قنوات منفصلة لأنظمة فلاش مختلفة أو لمنع التداخل بين عدة أنظمة مختلفة تعمل بالقرب من بعضها البعض.

الخيارات			
CH4	CH3	CH2	CH1



اضبط خيارات تسجيل فيلم.



لعرض خيارات تسجيل الفيلم، اضغط على **MENU/OK** في عرض التصوير وحدد التبويب **Ⓜ** (إعداد الفيلم).

تختلف الخيارات المتاحة باختلاف وضع التصوير المحدد.

وضع فيلم

قبل تصوير أفلام الفيديو، اختر معدل الإطار ومعدل البت وحجم الإطار ونسبة العرض إلى الارتفاع.

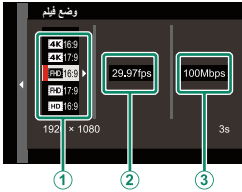

1 في قائمة التصوير، حدد **Ⓜ** إعداد الفيلم، ثم ظلل وضع فيلم واضغط **MENU/OK**.

2 اضغط المحدد إلى الأعلى أو الأسفل لتظليل حجم الإطار المطلوب ونسبة العرض إلى الارتفاع (1) واضغط المحدد إلى اليمين. اختر بين **16:9 4K** (4K، نسبة العرض إلى الارتفاع 16:9)، **17:9 4K** (4K، نسبة العرض إلى الارتفاع 17:9)، **16:9 FHD** (HD كامل، نسبة العرض إلى الارتفاع 16:9)، **17:9 FHD** (HD كامل، نسبة العرض إلى الارتفاع 17:9) و **16:9 HD** (HD، نسبة العرض إلى الارتفاع 16:9).

3 اضغط المحدد إلى الأعلى أو الأسفل لتظليل معدل الإطار (2) واضغط المحدد إلى اليمين.

الخيارات

23.98P	24P	25P	29.97P	50P	59.94P
--------	-----	-----	--------	-----	--------

4 اضغط المحدد لأعلى أو لأسفل لتظليل معدل البت (3) واضغط **MENU/OK**.

الخيارات

50Mbps	100Mbps	200Mbps
--------	---------	---------

تسجيل HD كامل بسرعة عالية

سجّل أفلام فيديو بمعدّل إطار عالٍ و HD كامل يُمكن إعادة عرضها في حركة بطيئة، ممّا يُتيح لك الوقت لمشاهدة الأشياء التي تتحرك بسرعة كبيرة أو التفاصيل سريعة التلاشي التي يصعب ملاحظتها بالعين المجردة مثل حركة مضرب أو الحشرات الطائرة أو المياه المتدفقة بسرعة.











الوصف	الخيار
سجّل مشاهد بـ HD كامل عند 2x أو 4x أو 5x ومعدّلات إطار تصل إلى 120 أو 100 إطار في الثانية. يتم إعادة عرض أفلام الفيديو بسرعة تصل إلى 1/2 أو 1/4 أو 1/5. الحد الأقصى لمُدّة التسجيل هو 6 دقائق.	2x ▶ 59.94P 🔊 120P
	2x ▶ 50P 🔊 100P
	4x ▶ 29.97P 🔊 120P
	4x ▶ 25P 🔊 100P
	5x ▶ 24P 🔊 120P
	5x ▶ 23.98P 🔊 120P
تم إيقاف تشغيل التسجيل عالي السرعة.	OFF

يتم تسجيل أفلام الفيديو عالية السرعة بدون صوت.





محاكاة الفيلم (فيلم)

اختر تأثير محاكاة الفيلم لتسجيل أفلام الفيديو.

الوصف	الخيار
راجع "محاكاة فيلم" () (100).	STANDARD/قياسي 
	Velvia/حيوي 
	ASTIA/ضعيف 
	CLASSIC CHROME 
	PRO Neg. Hi 
	PRO Neg. Std 
	ETERNA/سينما 
	ACROS 
	احادي اللون 
	سيبيا 

النطاق الحرقي (فيلم)

اختر نطاق ديناميكي لتسجيل أفلام الفيديو.

الوصف	الخيار
راجع "نطاق ديناميكي" () (101).	100% 
	200% 
	400% 

يُتاح خيار  إعداد الفيلم < النطاق الحرقي (فيلم) عندما يتم تحديد OFF  إعداد الفيلم < تسجيل سجل F. يُتاح  200% بحساسيات تتراوح بين ISO 12800 و ISO 400، بينما يُتاح  400% بحساسيات تتراوح بين ISO 800 و ISO 12800. ضبط النطاق الديناميكي التلقائي (AUTO) غير مدعوم.

توازن اللون الأبيض (فيلم)

ضبط توازن البياض لتسجيل أفلام الفيديو.

الوصف	الخيار
	AUTO
	
	
	
	
	
	
	
	
	

راجع "توازن البياض" ( 102).

درجة السطوع (فيلم)

اختر كيف تسجل الكاميرا التظليلات عند تصوير أفلام الفيديو.

الخيارات						
-2	-1	0	+1	+2	+3	+4

درجة الظل (فيلم)

اختر كيف تسجل الكاميرا الظلال عند تصوير أفلام الفيديو.

الخيارات						
-2	-1	0	+1	+2	+3	+4

اللون (فيلم)

ضبط كثافة الألوان لتسجيل أفلام الفيديو.

الخيارات

-4	-3	-2	-1	0	+1	+2	+3	+4
----	----	----	----	---	----	----	----	----

الحدة (فيلم)

جِدَّة ونعومة الحدود في أفلام الفيديو.

الخيارات

-4	-3	-2	-1	0	+1	+2	+3	+4
----	----	----	----	---	----	----	----	----

تقليل الضوضاء (فيلم)

يقلل الضوضاء في الأفلام التي يتم تصويرها بحساسيات ضوء عالية.

الخيارات

-4	-3	-2	-1	0	+1	+2	+3	+4
----	----	----	----	---	----	----	----	----

تسجيل سجل F

حدد **ON** لتسجيل أفلام الفيديو باستخدام منحني جاما لطيف مع سلسلة ألوان متنوِّعة مناسبة لمزيد من المُعالجة بعد الإنتاج. يتم ضبط القيمة الدنيا للحساسية على ISO 800.

تصحيح الضوء الطرقي (فيلم)

حدد **ON** لتمكين تصحيح الإضاءة الطرفية أثناء تسجيل أفلام الفيديو.

حدد **OFF** إذا لاحظت وجود أشرطة في الأفلام المسجلة باستخدام هذا الخيار. إذا تم تحديد **ON** عند تثبيت عدسة لا تقوم بنقل البيانات إلى الكاميرا باستخدام وصل القاعدة من FUJIFILM (متوفر بشكل منفصل)، سيتم ضبط الإضاءة الطرفية وفقًا للخيار الذي يتم تحديده لـ  إعداد التصوير < ضبط وصلة القاعدة > تصحيح سطوع الإضاءة المحيطة في قائمة التصوير (131).

منطقة التركيز (فيلم)

اختر منطقة التركيز البؤري لأفلام الفيديو التي يتم تسجيلها في وضع التركيز البؤري التلقائي أو وضع التركيز البؤري اليدوي.

وضع AF للفيلم

يحدد كيفية اختيار الكاميرا لنقطة التركيز البؤري من أجل تسجيل الأفلام.

الخيار	الوصف
متعدد	اختيار نقطة التركيز البؤري تلقائيًا.
منطقة	تركز الكاميرا على الهدف الموجود في منطقة التركيز البؤري المحددة.

تخصيص إعدادات AF-C (فيلم)

حدد خيارات تتبُّع التركيز البؤري عند تسجيل أفلام الفيديو في وضع التركيز البؤري C.

حساسية التتبع

اختر المدة التي تنتظرها الكاميرا لتحويل التركيز البؤري عند دخول شيء ما في منطقة التركيز البؤري خلف أو أمام الهدف الحالي. انظر "حساسية التتبع" (113).

الخيارات				
4	3	2	1	0

سرعة AF

عدّل سرعة استجابة التركيز البؤري التلقائي.

الخيارات										
+5	+4	+3	+2	+1	0	-1	-2	-3	-4	-5

قبل AF (فيلم)

يقوم هذا الإعداد بالتبديل بين الوضعين ON و OFF تلقائيًا بناءً على الخيارات المحددة لوضع التركيز البؤري و إعدادات الوجه/العين (فيلم). 144. عندما يكون الإعداد في الوضع ON، سوف تستمر الكاميرا في تعديل التركيز البؤري حتى عندما لا يُضغَط على زر الغالق حتى المنتصف. يُعدّل التركيز البؤري باستمرار، مما يضمن أن الكاميرا تقوم بتحقيق التركيز بسرعة أكبر بعد أن يُضغَط على زر الغالق حتى المنتصف.

يرتفع معدّل استنزاف البطارية عندما يكون قبل AF (فيلم) في وضع ON. 

إعدادات الوجه/العين (فيلم)

قم بتمكين أو إلغاء تمكين الرصد الذكي للوجه عند تسجيل أفلام الفيديو. راجع "إعداد اكتشاف الوجه/العين" (117).

الوصف	الخيار
الرصد الذكي للوجه فقط.	تشغيل وجه/إيقاف عين
غير مُتاح.	تشغيل وجه/عين تلقائي
	شغل وجه/أولى عين اليمنى
	شغل وجه/أولى عين يسرى
الرصد الذكي للوجه وإزالة العين الحمراء لا يعمل.	إيقاف وجه/إيقاف عين

عند تمكين الرصد الذكي للوجه، ستعمل الكاميرا على التركيز باستخدام التركيز البؤري التلقائي المستمر حتى عند اختيار (S) AF مع محدد التركيز البؤري. الرصد الذكي للوجه غير مُتاح في وضع التركيز اليدوي.

MF مساعدة (فيلم)

اختر طريقة عرض التركيز البؤري في وضع التركيز البؤري اليدوي. الخيار تقسيم صورة رقمية غير مُتاح.

الوصف	الخيار
راجع "مساعدة MF" (119).	قياسي
	تقسيم صورة رقمية
	إبراز ذروة التركيز

التحقق من التركيز (فيلم)

عند اختيار ON، فستقوم الشاشة تلقائيًا بتكبير منطقة التركيز البؤري المحددة عند تدوير حلقة التركيز البؤري في وضع تركيز بؤري يدوي.

الخيارات	
OFF	ON

عرض معلومات إدخال HDMI

عند اختيار **ON**، فإن أجهزة HDMI التي يتم توصيل الكاميرا إليها ستعكس المعلومات التي تظهر على شاشة الكاميرا.







الخيارات

OFF

ON

إخراج فيلم 4K





اختر وجهة لأفلام 4K الملتقطة بينما يتم توصيل الكاميرا إلى مسجل HDMI أو أي جهاز آخر يدعم 4K.

الوصف	الخيار
يتم تسجيل أفلام 4K على بطاقة الذاكرة بالكاميرا بجودة 4K ويكون الخرج لجهاز HDMI بجودة عالي الدقة كامل.	 4K  FHD
يتم إخراج أفلام 4K إلى جهاز HDMI بجودة 4K ويتم تخزينها إلى بطاقة الذاكرة للكاميرا بدقة HD كامل.	 FHD  4K
يتم إخراج أفلام 4K إلى جهاز HDMI بجودة 4K. لا تسجل الكاميرا أفلام 4K على بطاقة الذاكرة.	 -  4K

 يُتاح هذا الخيار فقط عندما يتم تحديد **4K 16:9** أو **4K 17:9** يتم تحديد **4K** إعداد الفيلم < وضع فيلم في قائمة التصوير.

نتيجة الفيلم HD الكامل

اختر وجهة لأفلام الفيديو بـ HD كامل المسجلة عندما تكون الكاميرا مُتصلة بجهاز عبر موصل HDMI.

الوصف	الخيار
يتم إخراج أفلام فيديو بـ HD كامل إلى جهاز HDMI ويتم تخزينها إلى بطاقة الذاكرة للكاميرا.	 FHD  FHD
لا يتم تسجيل أفلام فيديو بـ HD كامل على بطاقة الذاكرة بالكاميرا ولكن يتم إخراجها إلى جهاز HDMI.	 -  FHD

 يُتاح هذا الخيار فقط عندما يتم تحديد **FHD 16:9** أو **FHD 17:9** يتم تحديد **FHD** إعداد الفيلم < وضع فيلم في قائمة التصوير.

جودة الاستعداد 4K HDMI

اختر ما أن يتم تبديل الإخراج إلى أجهزة HDMI المتصلة من 4K إلى HD كامل أثناء وضع الاستعداد.

الوصف	الخيار
يستمر الإخراج إلى أجهزة HDMI بـ4K أثناء وضع الاستعداد.	4K
يتم تبديل الإخراج إلى أجهزة HDMI إلى HD كامل أثناء وضع الاستعداد، الأمر الذي يحد من استنزاف البطارية.	FHD

تحكم في تسجيل HDMI

اختر ما إذا كانت الكاميرا ستسجل بداية الفيلم وتوقف الإشارات إلى جهاز HDMI عند الضغط على زر الغالق لبدء وإيقاف تسجيل الفيلم.

الخيارات	
OFF	ON

إعدادات الصوت

عدّل إعدادات متعلّقة بالصوت لتسجيل أفلام الفيديو.

ضبط مستوى المايك الداخلي

عدّل مستوى صوت التسجيل للميكروفون الداخلي.

الوصف	الخيار
تعدّل الكاميرا مستوى التسجيل تلقائيًا.	AUTO
عدّل مستوى التسجيل يدويًا. اضغط المحدّد إلى اليمين للاختيار بين 25 مستويات للتسجيل.	يدوي
قم بإيقاف تشغيل الميكروفون الداخلي.	OFF

ضبط مستوى المايك الخارجي

عدّل مستوى التسجيل للميكروفونات الخارجية.

الوصف	الخيار
تعدّل الكاميرا مستوى التسجيل تلقائيًا.	AUTO
عدّل مستوى التسجيل يدويًا. اضغط المحدّد إلى اليمين للاختيار بين 25 مستويات للتسجيل.	يدوي
قم بتعطيل التسجيل باستخدام الميكروفونات الخارجية.	OFF

محدد مستوى المايكروفون

يحد من التشوّه الناتج عن الإدخال الذي يتجاوز حدود الدوائر الإلكترونية للصوت الخاص بالميكروفون.

الخيارات	
OFF	ON

فلتر الرياح

اختر ما أن يتم تمكين تقليل الضوضاء الناتجة عن الرياح أثناء تسجيل أفلام الفيديو.

الخيارات	
OFF	ON

فلتر القطع المنخفض

اختر ما أن يتم تمكين مرشح الترددات المنخفضة، للحد من ضوضاء الترددات المنخفضة أثناء تسجيل أفلام الفيديو.

الخيارات	
OFF	ON

مستوى صوت سماعة الرأس

عدّل مستوى إخراج الصوت إلى سماعات الأذن المتّصلة إلى المقبض المعزّز للطاقة العمودي طراز VPB-XH1.

الوصف	الخيار
اختر مستوى صوت يتراوح بين 1 و10.	10—1
اكنم الإخراج إلى سماعات الأذن.	0

إعدادات كود الزمن

اضبط إعدادات عرض العلامة الزمنية (الساعة، الدقيقة، الثانية وعدد الإطارات) لتسجيل أفلام الفيديو.

عرض كود الزمن

حدد **ON** لعرض العلامة الزمنية أثناء تسجيل أفلام الفيديو وإعادة العرض.

الخيارات	
OFF	ON

إعداد زمن البدء

اختر وقت بدء العلامة الزمنية.

الوصف	الخيار
ظلل هذا الخيار واضغط المحدد إلى اليمين لاختيار وقت البدء يدويًا.	إدخال يدوي
اضبط وقت البدء إلى الوقت الحالي.	الزمن الحالي
اضبط وقت البدء إلى 00:00:00.	إعادة ضبط

إعداد العد التصاعدي

اختر ما أن يتم تسجيل الوقت باستمرار أو عند تسجيل أفلام الفيديو فقط.

الوصف	الخيار
يتم تسجيل الوقت عند تسجيل أفلام الفيديو فقط.	تشغيل التسجيل
يتم تسجيل الوقت باستمرار.	تشغيل حر

إزالة الإطار

عند معدلات الإطار البالغة **59.94P** و **29.97P** سيتزايد التناقض تدريجيًا بين العلامة الزمنية (مُقاسة بالثواني) ووقت التسجيل الحقيقي (مُقاس بكسور من الثانية). اختَر ما إذا كانت الكاميرا تتخطى الإطارات حسب الضرورة لمطابقة وقت التسجيل مع العلامة الزمنية. تحديد معدّل إطار قدره **23.98P** يؤدي إلى تعطيل تخطّي الكاميرا للإطارات.

الوصف	الخيار
تتخطّى الكاميرا الإطارات حسب الضرورة للحفاظ على تطابق حازم بين العلامة الزمنية وزمن التسجيل الحقيقي.	ON
لا يتم تخطّي الإطارات.	OFF

شاشة عرض العلامة الزمنية تختلف مع اختلاف الخيار الذي يتم تحديده١.

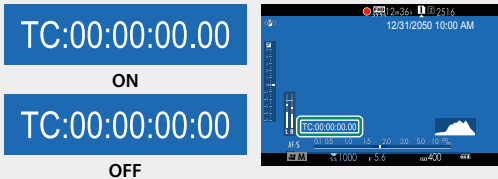

نتيجة زمن كود HDMI

اختَر ما أن يتم إخراج العلامات الزمنية إلى أجهزة HDMI.

الخيارات	
OFF	ON

حساب الضوء

اختر المصباح (مصباح المؤشر أو مصباح مساعدة التركيز البؤري التلقائي) الذي يضيء أثناء تسجيل أفلام الفيديو وكذلك لاختيار ما أن يومض أو يظل مضيئاً بشكل ثابت.

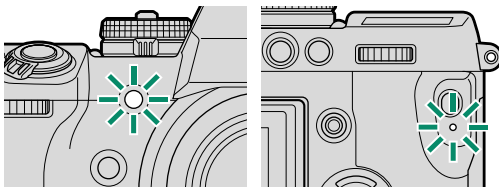

الضوء المساعد للتركيز التلقائي AF

مصباح المؤشر

الوصف	الخيار
يضيء مصباح المؤشر أثناء تسجيل أفلام الفيديو.	إيقاف الأمامي خلفي
يومض مصباح المؤشر أثناء تسجيل أفلام الفيديو.	إيقاف الأمامي خلفي
يضيء كل من مصباح المؤشر ومصباح مساعدة التركيز البؤري التلقائي أثناء تسجيل أفلام الفيديو.	أمامي خلفي
يضيء مصباح مساعدة التركيز البؤري التلقائي أثناء تسجيل أفلام الفيديو.	أمامي إيقاف الخلفي
يومض كل من مصباح المؤشر ومصباح مساعدة التركيز البؤري التلقائي أثناء تسجيل أفلام الفيديو.	أمامي خلفي
يومض مصباح مساعدة التركيز البؤري التلقائي أثناء تسجيل أفلام الفيديو.	أمامي إيقاف الخلفي
يظل كل من مصباح المؤشر ومصباح مساعدة التركيز البؤري التلقائي في وضع الإيقاف أثناء تسجيل أفلام الفيديو.	إيقاف أمامي إيقاف خلفي

التحكم في الصامت في الفيلم

حدّد ON لتعطيل أقراص الكاميرا وضبط إعدادات أفلام الفيديو باستخدام عناصر التحكم بشاشة اللمس بغرض منع تسجيل الأصوات التي تصدرها عناصر التحكم بالكاميرا مع الفيديو (23).

الخيارات	
OFF	ON

7

العرض وقائمة العرض

شاشة العرض

يبين هذا القسم المؤشرات التي يمكن أن تظهر أثناء العرض.

لأغراض توضيحية، يتم عرض الشاشات مع إظهار كافة المؤشرات مضاءة عليها.

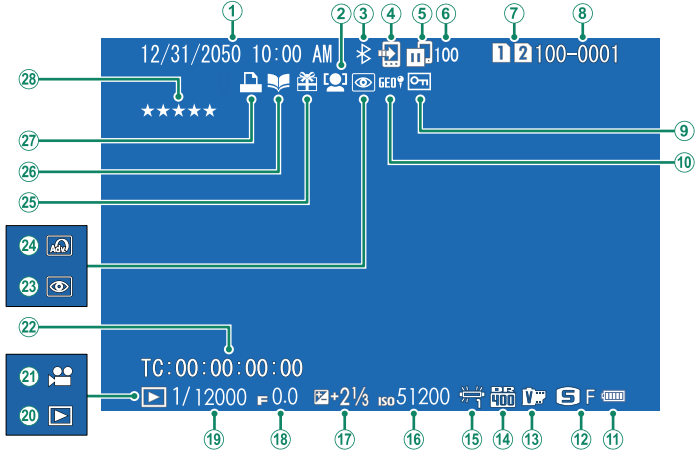

- | | | | | | |
|-----------------|----|-------------------------|------------------|----|------------------------------|
| 102..... | 15 | توازن البيض | 179, 41, 39..... | 1 | التاريخ والوقت |
| 77..... | 16 | الحساسية | 117..... | 2 | مؤشر رصد الوجه |
| 80..... | 17 | تعويض التعريض الضوئي | 206..... | 3 | تشغيل إيقاف Bluetooth |
| 63, 62, 57..... | 18 | الفتحة | 169..... | 4 | أمر إرسال الصور |
| 63, 58, 57..... | 19 | سرعة الغالق | 244..... | 5 | حالة إرسال الصورة |
| 47..... | 20 | مؤشر وضع العرض | 169..... | 6 | عدد الإطارات المحددة للتحميل |
| 53..... | 21 | رمز الفيلم | 157..... | 7 | فتحة البطاقة |
| 148..... | 22 | العلامة الزمنية | 203..... | 8 | رقم الإطار |
| 166, 134..... | 23 | مؤشر إزالة احمرار العين | 164..... | 9 | صورة محمية |
| 87..... | 24 | مرشح متقدم | 245, 210..... | 10 | بيانات الموقع |
| 47..... | 25 | صورة هدية | 38..... | 11 | مستوى البطارية |
| 171..... | 26 | مؤشر مساعدة دفتر الصور | 99, 98..... | 12 | جودة حجم الصورة |
| 173..... | 27 | مؤشر طباعة DPOF | 100..... | 13 | محاكاة الفيلم |
| 153..... | 28 | التصنيف | 101..... | 14 | نطاق ديناميكي |

يتحكم زر **DISP/BACK** في ظهور المؤشرات أثناء العرض.

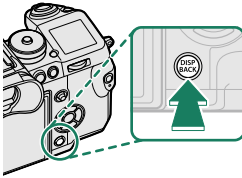

التفضيلات: تقييم الصور
لتقييم الصورة الحالية، اضغط على **DISP/BACK**. واضغط على زر الاختيار لأعلى ولأسفل للتحديد من صفر إلى خمس نجوم.

عرض بيانات الصورة

يتغير عرض معلومات الصورة في كل مرة يتم الضغط فيها على زر الاختيار لأعلى.

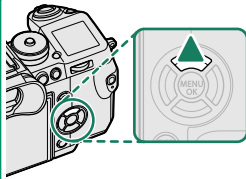

البيانات الأساسية



عرض المعلومات 1

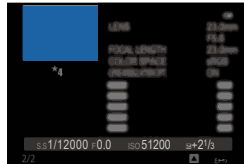

عرض المعلومات 2

تكبير عرض نقطة التركيز البؤري

اضغط على مركز قرص التحكم الخلفي لتكبير عرض نقطة التركيز البؤري. اضغط مرة أخرى للعودة إلى عرض إطار كامل.

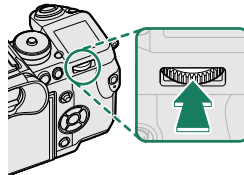

عرض الصور

اقرأ هذا القسم لمعرفة معلومات حول زوم العرض وعرض إطار كامل.

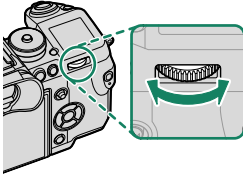

استخدم قرص التحكم الخلفي للتنقل من عرض إطار كامل إلى زوم العرض أو عرض إطارات متعددة.

عرض إطار كامل



زوم العرض



DISP/BACK
MENU/OK

زوم متوسط



أقصى زوم



عرض عدة إطارات

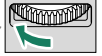

عرض تسعة إطارات

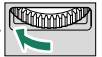

عرض مائة إطارات

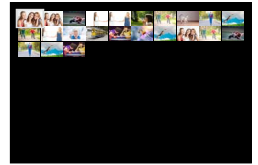

زوم العرض

قم بتدوير قرص التحكم الخلفي لتكبير الصورة الحالية، ولليسار للتصغير. للخروج من التكبير/التصغير، اضغط **DISP/BACK** أو **MENU/OK** أو منتصف قرص التحكم الخلفي.

تختلف نسبة الزوم القصوى حسب الخيار المحدد في **15** إعداد جودة الصورة < حجم الصورة. لا يتاح زوم المشاهدة مع النسخ المقصوصة أو الذي تم تغيير حجمها المحفوظة عند حجم **640**.

التمرير

في حالة تكبير الصور، يمكن استخدام زر الاختيار لرؤية مساحات من الصورة غير ظاهرة على الشاشة.



نافذة التصفح

عرض عدة إطارات

لتغيير عدد الصور المعروضة، أدر قرص التحكم الخلفي لليسار عند عرض الصورة في إطار كامل.

استخدم زر الاختيار لتظليل الصور واضغط **MENU/OK** لعرض الصور المظلمة في إطار كامل. أثناء عرض تسعة إطارات أو عرض مائة إطار، اضغط زر الاختيار لأعلى أو لأسفل لمشاهدة صور أكثر.

قائمة العرض



اضبط إعدادات العرض.

تظهر قائمة العرض عندما تقوم بالضغط على **MENU/OK** في وضع العرض.



تبدیل الفتحة

اختر البطاقة التي سيتم عرض الصور منها.

إذا تم إدخال بطاقتي ذاكرة، يمكنك الضغط مع الاستمرار على زر  لاختيار بطاقة منهما للعرض.

تقوم صور RAW بتخزين المعلومات حول إعدادات الكاميرا بشكل منفصل عن البيانات التي يتم التقاطها بواسطة مستشعر صور الكاميرا. باستخدام قائمة التشغيل < تحويل RAW، يمكنك إنشاء نسخ JPEG من الصور RAW باستخدام خيارات مختلفة للإعدادات الواردة في صفحة 159. لن تتأثر بيانات الصورة الأصلية بما يتيح إمكانية معالجة صورة RAW الفردية في عدد وافر من الطرق المختلفة.

1 عند عرض صورة RAW، اضغط زر MENU/OK لعرض قائمة العرض.



2 أدر زر الاختيار لأعلى أو لأسفل لتظليل قائمة التشغيل < تحويل RAW، واضغط على MENU/OK لعرض الإعدادات.

يمكن أيضًا عرض هذه الخيارات بالضغط على زر Q أثناء العرض.

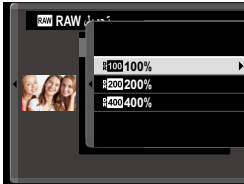

3 اضغط على زر الاختيار لأعلى أو لأسفل من أجل تظليل أحد الإعدادات، واضغط على زر الاختيار جهة اليمين لعرض الخيارات. اضغط على زر الاختيار لأعلى أو لأسفل لتظليل الخيار المرغوب، واضغط على MENU/OK للتحديد والعودة إلى قائمة الإعدادات. كرر هذه الخطوة لضبط الإعدادات الإضافية.

4 اضغط على زر Q لمعاينة نسخة بصيغة JPEG واضغط MENU/OK للحفظ.

الإعدادات التي يمكن ضبطها عند تحويل الصور من RAW إلى JPEG هي:

الوصف	الإعداد
إنشاء نسخة JPEG باستخدام الإعدادات قيد التمكن في الوقت الذي تم فيه التقاط الصورة.	يعكس ظروف التصوير
اختر حجم صورة.	حجم الصورة
اضبط جودة الصورة.	جودة الصورة
يضبط التعريض الضوئي.	تقديم بضغط/ بسحب
يحسن التفاصيل في المناطق المضيئة من الصورة من أجل تحقيق تباين طبيعي.	نطاق ديناميكي
قلل من فقدان التفاصيل في المناطق المضيئة والظلال للحصول على نتائج طبيعية المظهر عند تصوير مشاهد عالية التباين.	D أولوية النطاق
يحاكي تأثير الأنواع المختلفة من أفلام التصوير.	محاكاة فيلم
أضف تأثير فيلم حبيبي.	تأثير حبيبي
ضبط توازن البياض.	توازن البياض
ضبط دقيق لتوازن البياض.	تغيير توازن البياض
ضبط التظليلات.	درجة لون بارزة
ضبط الظل.	درجة لون مظلمة
ضبط كثافة الألوان.	لون
حدة ونعومة الحدود.	الحدة
معالجة النسخة لتقليل البقع.	تخفيض الضوضاء
قم بتحسين الوضوح عن طريق ضبط الانحراف والفقدان الخفيف للتركيز البؤري على هامش العدسة.	محسن تعديل العدسة
اختر حيز اللون المستخدم لإعادة إنتاج اللون.	حيز اللون

حذف صور فردية أو عدة صور مختارة أو كافة الصور.

لا يمكن استرجاع الصور المحذوفة. قم بحماية الصور المهمة أو انسخها إلى جهاز كمبيوتر أو أي وحدة تخزين قبل المتابعة. 

الوصف	الخيار
حذف الصور بمعدل صورة في المرة الواحدة.	إطار
حذف صور متعددة مختارة.	الاطارات المختارة
حذف كافة الصور غير المحمية.	جميع الإطارات

إطار

- اختر إطار أو مسح في قائمة العرض.
- اضغط على زر الاختيار لليساار أو لليمين للتنقل بين الصور، واضغط على **MENU/OK** للحذف (لن يتم عرض مربع حوار التأكيد). كرر هذا الإجراء لحذف المزيد من الصور.

الإطارات المختارة

- 1 اختر الإطارات المختارة لـ مسح في قائمة العرض.
- 2 ظلل الصور، واضغط على **MENU/OK** للتحديد أو إلغاء التحديد (الصور الموجودة في دفاتر الصور أو أوامر الطباعة موضحة من خلال **1**). تتم الإشارة إلى الصور المحددة بعلامات الصواب (**✓**).
- 3 عند اكتمال العملية، اضغط على **DISP/BACK** لعرض حوار تأكيد.
- 4 ظلل الأمر موافق واضغط زر **MENU/OK** لحذف كافة الصور المحددة.

جميع الإطارات

- 1 اختر جميع الإطارات لـ مسح في قائمة العرض.
 - 2 سيتم عرض حوار تأكيد؛ ظلل موافق واضغط زر **MENU/OK** لحذف كل الصور غير المحمية.
-  الضغط على زر **DISP/BACK** يؤدي إلى إلغاء الحذف؛ لاحظ أن أي صور يتم حذفها قبل الضغط على الزر لا يمكن استرجاعها.
- إذا ظهرت رسالة تفيد بأن الصور المحددة جزء من أمر طباعة DPOF، اضغط **MENU/OK** لحذف الصور.

مسح فوري (فتحة 1/JPG فتحة 2)

التقاط الصور مع تحديد RAW/JPEG ل  **حفظ بيانات الإعداد** < إعداد فتحة كارت (صور ثابت) يُنشئ نسختين: إحداهما هي صورة RAW يتم تخزينها في البطاقة في الفتحة الأولى والأخرى هي صورة JPEG يتم تخزينها في البطاقة في الفتحة الثانية. اختر ما أن يؤدي حذف الصورة RAW إلى حذف النسخة JPEG أيضًا.

الوصف	الخيار
يؤدي حذف الصورة RAW من البطاقة في الفتحة 1 إلى حذف النسخة JPEG من البطاقة في الفتحة 2 أيضًا.	ON
لا يؤدي حذف الصورة RAW من البطاقة في الفتحة 1 إلى حذف النسخة JPEG من البطاقة في الفتحة 2.	OFF

تشذيب

لإنشاء نسخة مقصوفة من الصورة الحالية.

- 1 عرض الصورة المرغوبة.
 - 2 اختر تشذيب في قائمة العرض.
 - 3 استخدم قرص التحكم الخلفي للتكبير والتصغير، واضغط على زر الاختيار لأعلى أو لأسفل أو لليسار أو لليمين للتنقل في الصورة حتى يتم عرض الجزء المطلوب.
 - 4 اضغط زر **MENU/OK** لعرض حوار تأكيد.
 - 5 اضغط على **MENU/OK** مرة أخرى لحفظ النسخة المقصوفة إلى ملف منفصل.
- أحجام التشذيب الكبيرة تنشأ نسخ كبيرة، كافة النسخ لها نسبة أبعاد 3:2. إذا كان حجم النسخة النهائية **640**، فسوف يتم عرض تهئية بلون أصفر.

تغيير الحجم

أنشئ نسخة صغيرة من الصورة الحالية.

- 1 عرض الصورة المرغوبة.
- 2 اختر تغيير الحجم في قائمة العرض.
- 3 ظلل الحجم، واضغط على **MENU/OK** لعرض حوار تأكيد.
- 4 اضغط على **MENU/OK** مرة أخرى لحفظ النسخة متغيرة الحجم إلى ملف منفصل.

تختلف الأحجام المتاحة حسب حجم الصورة الأصلية.



- حماية الصور من الحذف بطريق الخطأ. ظلل أحد الخيارات التالية واضغط **MENU/OK**.
- إطار: حماية صور مختارة. اضغط زر الاختيار لليسار أو لليمين لعرض الصور واضغط زر **MENU/OK** للتحديد أو إلغاء التحديد. اضغط زر **DISP/BACK** للخروج عندما تكتمل العملية.
- تهيئة الكل: حماية كل الصور.
- إعادة تهيئة الكل: إزالة الحماية عن كافة الصور.

سيتم حذف الصور المحمية عند تهيئة بطاقة الذاكرة.



تؤدي حماية الصور المحددة حالياً للتحميل إلى الهواتف الذكية أو أجهزة الكمبيوتر اللوحية المقترنة إلى إزالة علامات التحميل.



تدوير الصورة

تدوير الصور.

- 1 عرض الصورة المرغوبة.
- 2 اختر تدوير الصورة في قائمة العرض.
- 3 اضغط زر الاختيار لأسفل لتدوير الصورة 90° في اتجاه عقارب الساعة، ولأعلى لتدوير الصورة 90° عكس اتجاه عقارب الساعة.
- 4 اضغط على **MENU/OK**. سيتم عرض الصورة تلقائيًا في الاتجاه المحدد كلما تم عرض الصورة على الكاميرا.

الصور المحمية لا يمكن تدويرها. قم بإزالة الحماية قبل تدوير الصور.



قد لا تكون الكاميرا قادرة على تدوير الصور التي تم إنشائها بواسطة أجهزة أخرى. الصور التي يتم تدويرها على الكاميرا لن يتم تدويرها عند عرضها على كمبيوتر أو على كاميرات أخرى.

الصور الملتقطة بواسطة  إعداد الشاشة > عرض التدوير التلقائي يتم عرضها تلقائيًا في الاتجاه الصحيح أثناء العرض.

إزالة احمرار العين من الصور الشخصية. ستقوم الكاميرا بتحليل الصورة، وإذا تم الكشف عن وجود عين حمراء، ستتم معالجة الصورة لتكوين نسخة مع الحد من تأثير العين الحمراء.

1 عرض الصورة المرغوبة.

2 حدد إزالة احمرار عين في قائمة العرض.

3 اضغط على MENU/OK.

تختلف النتائج باختلاف المشهد ونجاح الكاميرا في اكتشاف الوجوه. لا يمكن إزالة العين الحمراء من الصور التي تم معالجتها بالفعل باستخدام ميزة إزالة العين الحمراء، التي يشار إليها برمز  أثناء العرض.

كمية الوقت اللازمة لمعالجة الصورة تختلف باختلاف عدد الوجوه التي تم الكشف عنها.

لا يمكن تطبيق إزالة العين الحمراء على الصور بصيغة RAW.

ضبط مذكرات صوتية



أضف مذكرة صوتية إلى الصورة الحالية.

- 1 حدد **ON** ل ضبط مذكرات صوتية في قائمة العرض.
- 2 اعرض صورة تريد إضافة مذكرة صوتية لها.
- 3 اضغط مع الاستمرار على منتصف قرص التحكم الأمامي لتسجيل المذكرة. ينتهي التسجيل بعد 30 ثانية أو عندما ترفع يدك عن القرص.

سيتم تسجيل المذكرة الجديدة على أي مذكرات موجودة. يؤدي حذف الصورة إلى حذف المذكرة أيضًا. 

لا يمكن إضافة المذكرات الصوتية إلى الأفلام أو الصور المحمية.

تشغيل المذكرات الصوتية

الصور التي بها مذكرات صوتية يشار إليها بأيقونات  أثناء العرض. لتشغيل مذكرة، حدد الصورة واضغط على منتصف قرص التحكم الأمامي؛ سيظهر شريط تقدم حيث تعمل المذكرة. يمكن تعديل مستوى الصوت بالضغط على **MENU/OK** لإيقاف التشغيل مؤقتًا ثم الضغط على زر الاختيار لأعلى أو لأسفل لتعديل مستوى الصوت. اضغط **MENU/OK** مرة أخرى لاستئناف التشغيل. يمكن أيضًا ضبط مستوى الصوت باستخدام  إعداد الصوت < مستوى صوت العرض.

انسخ الصور بين البطاقات في الفتحتين الأولى والثانية.

- 1 اختر نسخ في قائمة العرض.
- 2 ظلل أحد الخيارات التالية واضغط زر الاختيار لليمين:
 - الفتحة 1 ← الفتحة 2: انسخ الصور من البطاقة في الفتحة الأولى إلى البطاقة في الفتحة الثانية.
 - الفتحة 2 ← الفتحة 1: انسخ الصور من البطاقة في الفتحة الثانية إلى البطاقة في الفتحة الأولى.
- 3 ظلل أحد الخيارات التالية واضغط **MENU/OK**:
 - إطار: نسخ الصور المحددة. اضغط زر الاختيار لليساار أو لليمين لعرض الصور واضغط زر **MENU/OK** لنسخ الصورة الحالية.
 - جميع الإطارات: نسخ كل الصور.



تتوقف عملية النسخ عند امتلاء الذاكرة المنسوخ إليها.



أمر إرسال الصور

اختر الصور لتحميلها إلى الجهاز الذكي أو الكمبيوتر اللوحي المقترن.

- 1 حدد أمر إرسال الصور < حدد الإطارات في قائمة العرض.
- 2 ظلل الصور واضغط زر **MENU/OK** للتحديد أو إلغاء التحديد. كرر هذا حتى يتم تحديد كل الصور المطلوبة.
- 3 اضغط **DISP/BACK** للانتقال إلى العرض.

 إذا تم تحديد **ON** لكل من  ضبط التوصيل < إعدادات **Bluetooth** < تشغيل/إيقاف **Bluetooth** إرسال صورة تلقائيًا، سيبدأ التحميل بعد الانتقال إلى إعادة العرض أو بعد إيقاف تشغيل الكاميرا بفترة وجيزة.

 إذا تم تحديد إقران/أمر النقل  ضبط التوصيل < إعدادات عامة < إعداد الزر، يمكن تحديد الصور المراد تحميلها باستخدام زر **Fn1** أيضًا. إذا تم تحديد **ON**  ضبط التوصيل < إعدادات **Bluetooth** < إرسال صورة تلقائيًا، سيتم تحديد الصور تلقائيًا لتحميلها أثناء التقاطها. يستوعب أمر إرسال الصور 999 صورة كحد أقصى. لإزالة علامات التحميل من جميع الصور في الأمر الحالي، حدّد أمر إرسال الصور < إعادة ضبط الأمر. لا يُمكن تحديد العناصر التالية لتحميلها:

- الصور المحمّية
- أفلام الفيديو
- الصور بصيغة RAW
- الصور "الهدية" (أي الصور التي تم التقاطها باستخدام كاميرات أخرى)

وصّل الكاميرا بالهواتف الذكية التي تستخدم آخر إصدار لتطبيق FUJIFILM Camera Remote. يمكن استخدام الهاتف الذكي لتصفح الصور على الكاميرا أو تنزيل الصور المحددة أو التحكم في الكاميرا عن بعد أو نسخ بيانات الموقع إلى الكاميرا.

للتنزيلات والمزيد من المعلومات، تفضل بزيارة:

http://app.fujifilm-dsc.com/en/camera_remote/

سلايد شو

شاهد الصور في عرض تلقائي للشرائح. اضغط **MENU/OK** للبدء واضغط زر الاختيار لليمين أو اليسار للرجوع للخلف أو للتقدم للأمام. اضغط **DISP/BACK** في أي وقت خلال العرض لمشاهدة المساعدة على الشاشة. يمكن إنهاء العرض في أي وقت بالضغط على **MENU/OK**.

لن يتم إطفاء الكاميرا تلقائيًا أثناء عرض الشرائح.

مساعدة دفتر الصور

إنشاء دفتر صور من صورك المفضلة.

إنشاء دفتر صور

1 اختر دفتر جديد في القائمة التشغيل > مساعدة دفتر الصور.

2 تنقل بين الصور واضغط زر الاختيار لأعلى للتحديد أو إلغاء التحديد. اضغط زر **MENU/OK** للخروج عندما يكتمل دفتر الصور.

لا يمكن اختيار صور قياس **640** أو أصغر أو أفلام فيديو لتضاف إلى دفاتر الصور.

أول صورة يتم اختيارها تصبح صورة الغلاف. اضغط زر الاختيار لأسفل لاختيار الصورة الحالية للغلاف بدلا منها.

3 قم بتظليل إهمام دفتر الصور واضغط **MENU/OK** (لتحديد كل الصور للدفتر، اختر تحديد الكل). ستتم إضافة الدفتر الجديد إلى القائمة في قائمة مساعدة دفتر الصور.

قد تحتوي الدفاتر على عدد يصل إلى 300 صورة. الدفاتر التي لا تحتوي على أي صور يتم حذفها تلقائياً.

دفاتر الصور

يمكن نسخ دفاتر الصور إلى جهاز الكمبيوتر باستخدام برنامج MyFinePix Studio.

مشاهدة دفاتر الصور

ظلل دفتر من قائمة مساعدة دفتر الصور واضغط **MENU/OK** لعرض الدفتر، ثم اضغط زر الاختيار لليساار أو اليمين للتمرير خلال الصور.

تحرير وحذف دفاتر صور

قم بعرض دفتر الصور واضغط على **MENU/OK**. سيتم عرض الخيارات التالية، حدد الخيار المرغوب من واتبع التعليمات التي تظهر على الشاشة.

- تحرير: يحرق الدفتر كما هو موصوف في "إنشاء دفتر صور".
- مسح: حذف الدفتر.

حفظ PC تلقائي

قم بتحميل الصور من الكاميرا إلى أي كمبيوتر يستخدم أحدث إصدار لتطبيق FUJIFILM PC AutoSave (لاحظ أنه يجب أولاً أن تثبت البرنامج وتقوم بتهيئة الكمبيوتر كوجهة للصور المنسوخة من الكاميرا).

للتنزيلات والمزيد من المعلومات، تفضل بزيارة:



http://app.fujifilm-dsc.com/en/pc_autosave/

أمر الطباعة (DPOF)

قم بإنشاء "أمر طباعة" رقمي للطابعات المتوافقة مع DPOF.

- 1 حدد  قائمة التشغيل < أمر الطباعة (DPOF).
- 2 اختر مع تاريخ  لطباعة تاريخ التسجيل على الصور، بدون تاريخ لطباعة الصور بدون تواريخ، أو إعادة تهيئة الكل لإزالة كافة الصور من أمر الطباعة قبل المتابعة.
- 3 اعرض صورة ترغب في إدراجها أو إزالتها من أمر الطباعة.
- 4 اضغط زر الاختيار للأعلى أو للأسفل لاختيار عدد النسخ (حتى 99). لإزالة صورة من أمر الطباعة، اضغط زر الاختيار حتى يصبح عدد النسخ 0.

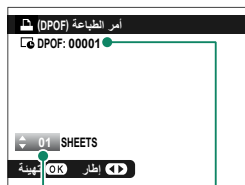

العدد الكلي لأوامر
الطباعة

عدد النسخ

- 5 كرر الخطوات 3-4 لإكمال أمر الطباعة.
- 6 يتم عرض العدد الكلي للصور المطبوعة في الشاشة. اضغط على **MENU/OK** للخروج.

تتم الإشارة إلى الصور في أمر الطباعة الحالي بأيقونة  أثناء العرض.

أوامر الطباعة يمكن أن تحوي حتى 999 صورة كحد أقصى.

إذا تم إدخال بطاقة ذاكرة تحتوي على أمر طباعة تم إنشاؤه في كاميرا أخرى، سيجب عليك حذف هذا الأمر قبل إنشاء أمر آخر كما هو موضح أعلاه.

لطباعة الصور على طابعات FUJIFILM instax SHARE الاختيارية، حدد أولاً  ضبط التوصيل < ضبط توصيل طابعة instax وأدخل اسم الطابعة instax SHARE (SSID) وكلمة المرور، ثم اتبع الخطوات التالية أدناه.

1 شغل الطابعة.

2 حدد  قائمة التشغيل < طباعة بطابعة instax. سوف تتصل الكاميرا بالطابعة.



3 استخدم زر الاختيار لعرض الصورة التي تريد طباعتها، ثم اضغط على **MENU/OK**. سيتم إرسال الصورة إلى الطابعة وتبدأ عملية الطباعة.



 لا يمكن طباعة الصور التي تم التقاطها بكاميرات أخرى.

المنطقة المطبوعة أصغر من المنطقة المرئية في شاشة LCD.

قد تختلف الشاشة باختلاف الطابعة المتصلة.

أبعاد العرض

اختر كيف تعرض أجهزة العرض عالي الوضوح (HD) الصور بنسبة أبعاد 3:2 (هذا الخيار متوفر فقط في حالة توصيل كبل HDMI). اختر 16:9 لعرض الصورة بحيث يتم ملء الشاشة مع قص الحواف العلوية والسفلية، و 3:2 لعرض الصورة الكاملة مع شرائط سوداء على كل جانب.

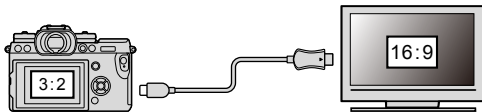

الخيار		العرض
3:2	16:9	
		

8

قوائم الإعداد

إعدادات المستخدم



اضبط إعدادات الكاميرا الأساسية.



للوصل إلى إعدادات الكاميرا الأساسية، اضغط **MENU/OK**. حدد التويب **[F]** (إعداد)، واختر إعداد المستخدم.

صياغة

لتهيئة بطاقة الذاكرة:

- 1 حدد إعداد المستخدم < صياغة في التويب **[F]** (إعداد).
- 2 ظلل الفتحة المحتوية على البطاقة التي ترغب في تهيئتها واضغط على **MENU/OK**.



- 3 سيظهر مربع حوار للتأكيد. لتهيئة بطاقة الذاكرة، ظلل موافق واضغط **MENU/OK**. للخروج دون تهيئة بطاقة الذاكرة، اختر إلغاء أو اضغط **DISP/BACK**.

جميع البيانات—بما في ذلك الصور المحمية—سوف يتم حذفها من بطاقة الذاكرة. تأكد من أن الملفات المهمة قد تم نسخها على الحاسب أو جهاز تخزين آخر.

لا تفتح غطاء تجويف البطارية أثناء التهيئة.

يمكن أيضًا عرض قائمة التهيئة بالضغط على وسط قرص التحكم الخلفي أثناء الضغط مع الاستمرار على زر **[C]**.





لضبط ساعة الكاميرا:

- 1 حدد إعداد المستخدم < تاريخ/وقت في التبويب  (إعداد).
- 2 اضغط على زر الاختيار لليسار ولليمين لتظليل السنة، الشهر، اليوم، الساعة أو الدقيقة واضغط لأعلى أو لأسفل للتغيير. لتغيير ترتيب عرض السنة، والشهر، واليوم، ظلل نظام عرض التاريخ ثم اضغط على زر الاختيار لأعلى أو لأسفل.
- 3 اضغط على MENU/OK لضبط الساعة.

فرق التوقيت

عند السفر، استخدم هذا الخيار لتغير ساعة الكاميرا مباشرة من توقيت دولتك للتوقيت المحلي للبلد التي سافرت إليها. لتحديد الفرق بين التوقيت المحلي وتوقيت دولتك:

- 1 ظلل  موضعي، واضغط على MENU/OK.
- 2 استخدم المحدد لاختيار فرق التوقيت بين التوقيت المحلي وبين توقيت دولتك. اضغط زر MENU/OK عند إتمام الإعدادات.

لضبط ساعة الكاميرا على التوقيت المحلي، ظلل  موضعي واضغط MENU/OK. لضبط الساعة على توقيت دولتك، اختر  محلي. في حالة تحديد  موضعي، سيتم عرض  باللون الأصفر لمدة ثلاث ثواني عندما تكون الكاميرا قيد التشغيل.

خيارات

محلي  موضعي

يختار اللغة.

إعداد قائمتي

قم بتحرير العناصر الواردة في التبويب **MY** (قائمتي)، سيتم عرض قائمة مخصصة شخصية من الخيارات الأكثر استخدامًا.

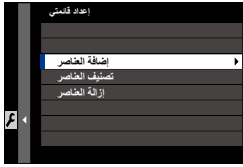

- 1 ظلل **إعداد المستخدم** < إعداد قائمتي في التبويب **MY** (إعداد) واضغط **MENU/OK** لعرض الخيارات المبينة على اليسار.



- 2 اضغط زر الاختيار لأعلى أو لأسفل لتظليل إضافة العناصر واضغط **MENU/OK**. الخيارات التي يمكن إضافتها إلى "قائمتي" تكون مظلمة باللون الأزرق.

تم الإشارة إلى العناصر المعروضة حاليًا في "قائمتي" بواسطة علامات الصواب.



- 3 ظلل أحد العناصر واضغط **MENU/OK** لإضافته إلى "قائمتي".

- 4 اضغط زر **MENU/OK** للرجوع لشاشة التحرير.

- 5 كرر الخطوات 3 و 4 حتى تتم إضافة كافة العناصر المطلوبة.

قد تحتوي "قائمتي" على قرابة 16 عنصرًا.

تحرير "قائمتي"

إعادة ترتيب أو حذف العناصر، اختر تصنيف العناصر أو إزالة العناصر في الخطوة 1.

تنظيف المستشعر

قم بإزالة الأتربة من على مستشعر الصورة بالكاميرا.

- **موافق:** نظف المستشعر على الفور.
- **عند التشغيل:** ستتم عملية تنظيف المستشعر عند تشغيل الكاميرا.
- **عند الإطفاء:** ستتم عملية تنظيف المستشعر عند إيقاف تشغيل الكاميرا (ومع ذلك فلا تتم عملية تنظيف المستشعر إذا تم إيقاف تشغيل الكاميرا في وضع العرض).

الأتربة التي لا يمكن إزالتها باستخدام تنظيف المستشعر يمكن إزالتها يدويًا (270).

إعادة التهيئة

قم بإعادة تعيين قائمة التصوير أو قائمة الإعداد إلى القيم الافتراضية.

1 ظلل الخيار المرغوب واضغط على MENU/OK.

الوصف	الخيار
يُستخدم لإعادة تعيين كافة إعدادات قائمة التصوير باستثناء توازن البياض المخصّص ومخازن الإعدادات المخصّصة التي تم إنشائها باستخدام تحرير/ حفظ الضبط العادي إلى القيم الافتراضية.	إعادة ضبط قائمة التصوير
يُستخدم لإعادة تعيين كافة إعدادات قائمة الإعداد باستثناء تاريخ/وقت وفرق التوقيت وضبط التوصيل إلى القيم الافتراضية.	إعادة ضبط الإعداد

2 سيتم عرض نافذة تأكيد؛ ظلل موافق، واضغط على MENU/OK.



إجراء تغييرات على أصوات الكاميرا.



للوصول إلى إعدادات الصوت، اضغط **MENU/OK**. حدد التهيؤ (إعداد)، واختر إعداد الصوت.

صوت الصفير الخاص ب AF

اختر مستوى صوت الصفير الذي ينبعث عندما تركز الكاميرا. يمكن كتم صوت الصفير باختيار **OFF**.

خيارات

(كتم الصوت) **OFF** | (منخفض) | (متوسط) | (عالي)

صوت صفير المؤقت الذاتي

اختر مستوى صوت الصفير الذي ينبعث عند تشغيل مؤقت ذاتي. يمكن كتم صوت الصفير باختيار **OFF**.

خيارات

(كتم الصوت) **OFF** | (منخفض) | (متوسط) | (عالي)

مستوى صوت تشغيل

لضبط حجم صوت التي تصدره الكاميرا عند الضغط على مفاتيح التحكم. اختر **OFF** لتعطيل أصوات أزرار التحكم.

خيارات

(كتم الصوت) **OFF** | (منخفض) | (متوسط) | (عالي)

مستوى صوت الحاجب

لضبط مستوى الأصوات التي يصدرها الغالق الإلكتروني. اختر **OFF** لتعطيل صوت الغالق.

خيارات

(كتم الصوت) OFF	(منخفض)	(متوسط)	(عالي)
------------------------	---------	---------	--------

صوت حاجب الفتحة

لاختيار الصوت الصادر عن الغالق الإلكتروني.

خيارات

3 صوت	2 صوت	1 صوت
-------	-------	-------

مستوى صوت العرض

تعديل حجم صوت عرض الأفلام. اختر من 10 خيارات بين 10 (عالي) و 1 (منخفض) أو حدد 0 لكتم الصوت أثناء عرض الفيلم.

خيارات

0	1	2	3	4	5	6	7	8	9	10
---	---	---	---	---	---	---	---	---	---	----



لإجراء تغييرات على إعدادات الشاشة.



للم وصول إلى إعدادات الشاشة، اضغط **MENU/OK**. حدد التثبيت (إعداد)، واختر إعداد الشاشة.

سطوع EVF

قم بضبط سطوع الشاشة في معين المنظر الإلكتروني. حدد يدوي للاختيار من بين 13 خيار من +5 (ساطعة) إلى -7 (مظلمة)، أو حدد **AUTO** لتعديل السطوع التلقائي.

خيارات	
AUTO	يدوي

لون EVF

اضبط تدرج لون الشاشة في منظر الرؤية الإلكتروني. اختر من بين 11 خيار بين +5 و -5.

خيارات										
-5	-4	-3	-2	-1	0	+1	+2	+3	+4	+5

ضبط لون EVF

عدّل لون الشاشة في معين المنظر الإلكتروني.



1 عدّل الألوان باستخدام المحدّد.

2 اضغط على **MENU/OK**.

سطوع LCD

تعديل سطوع الشاشة. اختر من بين 11 خيار بين +5 و -5.

خيارات

-5	-4	-3	-2	-1	0	+1	+2	+3	+4	+5
----	----	----	----	----	---	----	----	----	----	----

لون LCD

تعديل تدرج لون الشاشة. اختر من بين 11 خيار بين +5 و -5.

خيارات

-5	-4	-3	-2	-1	0	+1	+2	+3	+4	+5
----	----	----	----	----	---	----	----	----	----	----

ضبط لون LCD

عدّل لون الشاشة في شاشة LCD.

1 عدّل الألوان باستخدام المحدّد.

2 اضغط على **MENU/OK**.

عرض الصورة

اختيار مدة عرض الصور بعد التصوير. قد تختلف الألوان قليلاً عن تلك الموجودة في الصورة النهائية، وقد يظهر "تشوش" اضطراب عند مستويات الحساسية العالية.

الوصف	الخيار
يتم عرض الصور حتى يتم الضغط على زر MENU/OK أو الضغط على زر الغالق جزئياً. للتكبير على نقطة التركيز البؤري النشطة، اضغط على منتصف قرص التحكم الخلفي، واضغط مرة أخرى لإلغاء الزوم.	مستمر
يتم عرض الصور للمدة المحددة أو حتى يتم الضغط على زر الغالق جزئياً.	1,5 ثانية
	0,5 ثانية
لا يتم عرض الصور بعد التصوير.	OFF

تدوير تلقائي للشاشات

اختر ما إذا كنت تريد تدوير المؤشرات في معين المنظر وشاشة LCD لتلائم اتجاه الكاميرا.

خيارات	
OFF	ON

معاينة التعرض/توازن البياض لوضع يدوي

حدد معاينة تعرض/WB لتمكين معاينة التعريض الضوئي وتوازن البياض في وضع التعريض الضوئي اليدوي، أو اختر معاينة WB لمعاينة توازن البياض فقط (يوصى باستخدام معاينة WB في الحالات التي يحتمل أن يتغير فيها التعريض الضوئي وتوازن البياض أثناء التصوير، كما هو الحال عندما تستخدم الفلاش مع ضوء الشاشة الساطع). حدد OFF عند استخدام الفلاش أو في الحالات الأخرى التي قد يتغير فيها التعريض الضوئي عند التقاط الصورة.

خيارات		
OFF	معاينة WB	معاينة تعرض/WB

منظر طبيعي مباشر

اختر OFF لمعاينة تأثيرات محاكاة فيلم، توازن البياض، والإعدادات الأخرى في الشاشة، واختر ON لجعل الظلال قليلة التباين، والمشاهد ذات الإضاءة الخلفية والأهداف الأخرى التي يصعب رؤيتها أكثر وضوحًا.





خيارات	
OFF	ON

عند اختيار ON، فإن تأثيرات إعدادات الكاميرا لن تكون مرئية على الشاشة، والألوان ودرجة اللون سوف تختلف عن تلك التي في الصورة النهائية. ومع ذلك، سيتم تعديل الشاشة لإظهار تأثيرات المرشحات المتقدمة، وإعدادات أحادي اللون وبنى داكن.



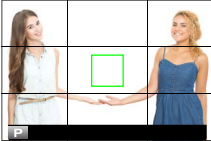

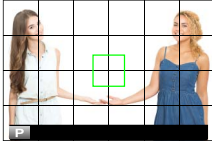
خطوط إرشادية للتأطير

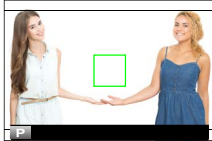
اختر شبكة إطارية لوضوح التصوير.

الخيار		
<p>HD تأطير </p>  <p>الصور عالية الوضوح الموضوعية بإطار في الاقتصاص موضحة بواسطة خطوط في الجزأين العلوي والسفلي من شاشة العرض.</p>	<p>شبكة 24 </p>  <p>شبكة ستة-في-أربعة.</p>	<p>شبكة 9 </p>  <p>لمعرفة تركيب "القواعد الثلاثة".</p>

٥٠
٤

لا تظهر خطوط إرشادية للتأطير في الإعداد الافتراضي ولكن يمكن عرضها باستخدام  إعداد الشاشة > تهيئة العرض حسب طلب (190 ). يمكن تخصيص تأطير HD باستخدام FUJIFILM Tether Shooting Plug-in PRO أو Hyper-Utility Software HS-V5.

عرض التدوير التلقائي

اختر ON لتدوير الصور "الطولية" (الرأسية) بشكل تلقائي أثناء المشاهدة.

خيارات	
OFF	ON

وحدات نطاق التركيز البؤري

اختر الوحدات المستخدمة لمؤشر مسافة التركيز البؤري.

خيارات	
قدم	متر

وحدة الفتحة لعدسة السينما

اختر ما إذا كنت تريد أن تعرض الكاميرا فتحة العدسة كـ T-number (يستخدم لعدسات الكاميرا لتصوير أفلام الفيديو) أو f-number (يستخدم لعدسات الكاميرا للتصوير الثابت) عند تثبيت عدسة سلسلة FUJINON MKX الاختيارية. للحصول على معلومات حول استخدام العدسات السينمائية، أطلع على الوثائق المزودة مع العدسة.

الخيار	الوصف
عدد T	هو عبارة عن معيار يستخدمه المصورون السينمائيون لقياس فتحة العدسة. تؤخذ نفاذية العدسة بعين الاعتبار لحساب التعريض الضوئي بشكل أفضل.
عدد F	هو عبارة عن معيار يستخدمه المصورون لقياس فتحة العدسة. يُفترض أن نفاذية العدسة تُقدَّر بـ 100%، مما يعني أنه قد تنتج تعريضات ضوئية مختلفة من نفس فتحة العدسة حسب العدسة.

إعداد الشاشة الثنائية

اختر محتوى النافذتين في الشاشة المزدوجة.

الخيار	الوصف
R: التركيز L: الإطار	تظهر النافذة اليمنى (الصغيرة) صورة مقربة لمنطقة التركيز البؤري، بينما تظهر النافذة اليسرى (الكبيرة) الإطار بالكامل.
R: الإطار L: التركيز	تظهر النافذة اليمنى (الصغيرة) الإطار بالكامل، بينما تظهر النافذة اليسرى (الكبيرة) صورة مقربة لمنطقة التركيز البؤري.

اختر العناصر التي يتم عرضها في شاشة المؤشر القياسية.

- 1 في وضع التصوير، استخدم زر **DISP/BACK** لعرض المؤشرات القياسية.
- 2 اضغط **MENU/OK** واختر إعداد الشاشة < تهيئة العرض حسب طلب في التبويب **Ⓜ** (إعداد).
- 3 ظلل العناصر واضغط على **MENU/OK** للتحديد أو إلغاء التحديد.

الإعداد الافتراضي	العنصر	الإعداد الافتراضي	العنصر
<input checked="" type="checkbox"/>	فلاش	<input type="checkbox"/>	خطوط إرشادية للتأطير
<input checked="" type="checkbox"/>	وضع متواصل	<input type="checkbox"/>	مستوى إلكتروني
<input checked="" type="checkbox"/>	وضع تثبيت الصورة المزدوج	<input checked="" type="checkbox"/>	إطار التركيز
<input checked="" type="checkbox"/>	وضع شاشة اللمس	<input type="checkbox"/>	مؤشر مسافة AF
<input checked="" type="checkbox"/>	توازن البياض	<input checked="" type="checkbox"/>	مؤشر مسافة MF
<input checked="" type="checkbox"/>	محاكاة فيلم	<input type="checkbox"/>	رسم بياني نسيجي
<input checked="" type="checkbox"/>	نطاق ديناميكي	<input type="checkbox"/>	تنبيه تظليل منظر مباشر
<input checked="" type="checkbox"/>	وضع التعزيز	<input checked="" type="checkbox"/>	تصوير مختار
<input checked="" type="checkbox"/>	المتبقي من الاطارات	<input checked="" type="checkbox"/>	فتحة/سرعة/S/وضع حساسية ISO
<input checked="" type="checkbox"/>	جودة/حجم الصورة	<input checked="" type="checkbox"/>	حول الخلفية
<input checked="" type="checkbox"/>	وضع فيلم ومدة التسجيل	<input type="checkbox"/>	تعويض التعرض (رقمي)
<input checked="" type="checkbox"/>	أمر إرسال الصور	<input checked="" type="checkbox"/>	تعويض التعرض (مقياس)
<input checked="" type="checkbox"/>	مستوى المايك	<input checked="" type="checkbox"/>	وضع التركيز
<input checked="" type="checkbox"/>	مستوى البطارية	<input checked="" type="checkbox"/>	قياس ضوئي
<input type="checkbox"/>	مخطط الإطار	<input checked="" type="checkbox"/>	نوع الغالق

- 4 اضغط **DISP/BACK** لحفظ التغييرات.
- 5 اضغط **DISP/BACK** حسب الحاجة للخروج من القوائم والعودة إلى شاشة التصوير.

ضبط الشاشة الفرعية

اختر العناصر التي يتم عرضها في شاشة LCD الثانوية.

- 1 اضغط **MENU/OK** وحدد إعداد الشاشة < ضبط الشاشة الفرعية في علامة تبويب **Ⓕ** (إعداد).
- 2 حدد وضع ثابت أو وضع فيلم.

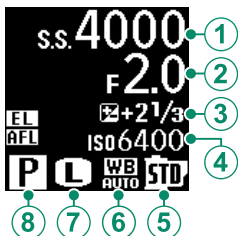

- 3 ظلل العناصر للعرض في الأوضاع ① إلى ⑧ واضغط على **MENU/OK** للتحديد أو إلغاء التحديد. العناصر غير المتوفرة عند تحديد وضع فيلم يُشار إليها بنجوم ("*").

- النص (العناصر ① إلى ④): سرعة الغالق، الفتحة، تعويض التعرض، ISO، وضع فيلم، الإطار المتبقي، مدة التسجيل، لا شيء
- الأيقونات (العناصر ⑤ إلى ⑧): تصوير مختار، قياس ضوئي، وضع القيادة، وضع التركيز، توازن البياض، حجم الصورة، جودة الصورة، مستوى البطارية، خيارات فتحة الكارت، نوع الغالق، محاكاة فيلم، نطاق ديناميكي، وضع فيلم، لا شيء

- 4 اضغط **DISP/BACK** لحفظ التغييرات.

لون خلفية الشاشة الفرعية

اجعل قراءة الشاشة الثانوية أسهل باختيار لون الخلفية الملائم لظروف الإضاءة المحيطة.

الوصف	الخيار
يُنصح باستخدامه عندما تكون الإضاءة المحيطة مظلمة.	أسود
يُنصح باستخدامه عندما تكون الإضاءة المحيطة ساطعة.	أبيض

بغض النظر عن الخيار الذي يتم تحديده، يتم عرض الخلفية باللون الأبيض كلما كان الضوء الخلفي للشاشة قيد التشغيل.

إعداد الزر/الطلب



خيارات الوصول لعناصر تحكم الكاميرا.



للوصول إلى خيارات التحكم، اضغط **MENU/OK**، حدد التبويب  (إعداد)، واختر إعداد الزر/الطلب.

إعداد رفع التركيز

حدد الوظائف التي يقوم بها ذراع التركيز (رافعة التركيز).

الوصف	الخيار
لا يمكن تغيير ذراع التركيز أثناء التصوير.	تأمين (إيقاف)
اضغط على الذراع لعرض نقطة التركيز وقم بإمالة الذراع لاختيار إحدى نقاط التركيز.	دفع  لإلغاء التأمين
قم بإمالة الذراع لعرض نقطة التركيز واختر إحدى نقاط التركيز.	ON

اختر العناصر التي يتم عرضها في القائمة السريعة.

1 حدد إعداد الزر/الطلب < تحرير/حفظ قائمة سريعة في التبويب  (إعداد).

2 ستظهر القائمة السريعة الحالية؛ استخدم زر الاختيار لتظليل العنصر الذي تريد تغييره واضغط **.MENU/OK**

3 ظلل العنصر المرغوب واضغط **MENU/OK** لتعيينه إلى الوضع المختار.

- حجم الصورة
- إعداداكتشافالوجه/العين
- جودة الصورة
- مساعد MF
- محاكاة فيلم*
- وضع شاشة اللمس
- تأثير حبيبي*
- مؤقت ذاتي
- نطاق ديناميكي*
- نوع الغالق
- D أولوية النطاق*
- ضبط خاصية الفلاش
- توازن البياض*
- تعويض الفلاش
- توازن لون بارزة*
- وضع فيلم
- درجة لون مظلمة*
- تسجيل HD كامل بسرعة عالية
- لون*
- تقليل الوميض
- الحد*
- ضبط مستوى المايك الداخلي/الخارجي
- تخفيض الضوضاء*
- سطوع EVF/LCD
- اختر ضبط عادي*
- لون EVF/LCD
- وضع AF (وضع AF للفيلم)
- لا شيء
- الإعدادات المخصصة لـ AF-C
- * تُحفظ في مخزن الإعدادات الاعتيادية.

 اختر لا شيء لعدم تعيين خيار للوضع المختار. عند اختيار **اختر ضبط عادي**، تظهر الإعدادات الحالية في القائمة السريعة بالاسم **.BASE**

 يمكن كذلك الوصول إلى القائمة السريعة في وضع التصوير بالضغط مع الاستمرار على زر **Q**.

اختر الأدوار التي تقوم بها أزرار الوظيفة.

1 حدد [Fn] إعداد الزر/الطلب < ضبط الوظيفة (Fn) في التبويب [Fn] (إعداد).

2 ظلل عنصر التحكم المرغوب واضغط MENU/OK.

3 ظلل أيًا من الخيارات المرغوب واضغط MENU/OK لتخصيصه إلى الوضع المحدد.

- تعويض تعريض ضوئي
- حجم الصورة
- جودة الصورة
- RAW
- محاكاة فيلم
- تأثير حبيبي
- نطاق ديناميكي
- D أولوية النطاق
- توازن البياض
- اختر ضبط عادي
- منطقة التركيز
- تحقق من تركيز يوري
- وضع AF
- الإعدادات المخصصة لـ AF-C
- إعداد اكتشاف الوجه/العين
- إعداد المشغل
- مؤقت ذاتي
- نوع الغالق
- إعداد ISO تلقائي
- التعرض المتعدد
- الاتصال اللاسلكي
- ضبط خاصية الفلاش
- قفل TTL
- فلاش النمذجة
- تسجيل HD كامل بسرعة عالية
- تقليل الوميض
- ضبط مستوى المايك الداخلي/الخارجي
- التحكم في الصامت في الفيلم
- مراجعة عمق النطاق
- معاينة التعرض/توازن البياض لوضع يدوي
- منظر طبيعي مباشر
- رسم بياني نسيجي
- مستوى إلكتروني
- قفل AE فقط
- قفل AF فقط
- قفل AE/AF
- تشغيل AF
- ضبط بؤرة العدسة
- الأداء
- إرسال تلقائي للصورة
- تشغيل/إيقاف Bluetooth
- تشغيل
- لا شيء (تعطيل التحكم)



يمكن كذلك الوصول إلى خيارات تخصيص زر الوظيفة بالضغط مع الاستمرار على زر **DISP/BACK**. لا يمكن تعيين أكثر من دور واحد لزر الاختيار في نفس الوقت.

لا يمكن تعيين تعويض تعريض ضوئي أو قفل **AE** فقط أو قفل **AF** فقط أو قفل **AE/AF** أو تشغيل **AF** لأزرار وظائف اللمس (من **T-Fn1** إلى **T-Fn4**).

تشغيل AF

عند اختيار تشغيل **AF**، يمكنك الضغط على عنصر التحكم بدلاً من استمرار الضغط على زر الغالق جزئياً.

فلاش النمذجة

إذا تم تحديد فلاش النمذجة عند تركيب فلاش متوافق مثبت على قاعدة، فيمكنك الضغط على زر التحكم لتجربة إطلاق الفلاش والتحقق من الظلال وما شابه (فلاش النمذجة).

قفل TTL

عند اختيار قفل **TTL**، يمكنك ضغط عنصر التحكم لقفل خرج الفلاش وفقاً للخيار المحدد من أجل إعداد الفلاش < وضع قفل **TTL** (📖 135).

ضبط زر الاختيار

اختر الأدوار التي تقوم بها الأزرار أعلى وأسفل ويسار ويمين في المحدد.



الخيار	الوصف
زر Fn	تعمل أزرار المحدد كأزرار وظائف.
منطقة التركيز	يمكن استخدام أزرار المحدد لضبط موضع منطقة التركيز.

 اختيار منطقة التركيز يمنعك من الوصول للوظائف المخصصة إلى أزرار الوظيفة.

ضبط قرص التحكم

اختر الأدوار التي تلعبها أقراص التحكم.

الخيار	الوصف
قرص الأمر الأمامي 1	قم بتعيين سرعة الغالق (S.S. (تحويل البرنامج)) أو فتحة العدسة (فتحة العدسة) ¹ لقرص الأمر الأمامي 1.
قرص الأمر الأمامي 2	قم بتعيين سرعة الغالق (S.S. (تحويل البرنامج)) أو فتحة العدسة (فتحة العدسة) ¹ أو حساسية (ISO) ² أو بدون دور (لا شيء) لقرص الأمر الأمامي 2 أو قرص الأمر الأمامي 3.
قرص الأمر الخلفي	قم بتعيين سرعة الغالق (S.S. (تحويل البرنامج)) أو فتحة العدسة (فتحة العدسة) ¹ أو حساسية (ISO) ² أو بدون دور (لا شيء) لقرص الأمر الخلفي.
تجربة فرض التعويض	اختر قرص أو أقراص الأمر التي يمكن استخدامها لضبط تعويض التعريض الضوئي بينما يتم الضغط على زر  : قرص الأمر الأمامي (◀ قرص الأمر الأمامي)، أو قرص الأمر الخلفي (▶ قرص الأمر الخلفي) أو الاثنین (◀▶ الاثنین).

- 1 يتم ضبط فتحة العدسة إلى A (تلقائي) ويتم تحديد العدسة المجهزة بحلقة لفتحة العدسة أو أمر لـ  إعداد الزر/الطلب < إعداد حلقة فتحة العدسة (A).
- 2 يتم ضبط طلب ISO إلى A ويتم تحديد أمر لـ  إعداد الزر/الطلب < إعداد طلب ISO (A).

 يمكن الوصول إلى ضبط قرص التحكم أيضًا بالضغط على مركز قرص التحكم الأمامي باستمرار. بإمكانك أيضًا الضغط على مركز قرص التحكم الأمامي للتبديل بين الإعدادات في الأمر قرص الأمر الأمامي 1 وقرص الأمر الأمامي 2 وقرص الأمر الأمامي 3.

إعداد طلب ISO (H)

اختر حساسية ISO المخصصة إلى الموضع H في قرص الحساسية.

خيارات	
51200	25600

إعداد طلب ISO (L)

اختر حساسية ISO المخصصة إلى الموضع L في قرص الحساسية.

خيارات		
160	125	100

إعداد طلب ISO (A)

اختر كيفية ضبط الحساسية عند تدوير قرص الحساسية إلى A.

الوصف	الخيار
يتم ضبط الحساسية تلقائيًا استجابة لأحوال التصوير وفقًا للخيار المحدد من أجل إعداد التصوير > إعداد ISO تلقائي. اختر من بين AUTO1 و AUTO2 و AUTO3.	AUTO
يتم ضبط الحساسية يدويًا بتدوير قرص التحكم الأمامي.	أمر

AF للغالق

اختر ما إذا كانت الكاميرا ستضبط التركيز البؤري عند الضغط على زر الغالق جزئيًا.

الوصف	الخيار
● ON : يقفل التركيز عند الضغط الجزئي على زر الغالق. ● OFF : لا يتم إجراء عملية تركيز عند الضغط الجزئي على زر الغالق.	AF-S
● ON : تقوم الكاميرا بالتركيز أثناء الضغط الجزئي على زر الغالق. ● OFF : لا يتم إجراء عملية تركيز عند الضغط الجزئي على زر الغالق.	AF-C

AE للغالق

إذا تم اختيار **ON**، سيتم قفل التعريض الضوئي أثناء الضغط على زر الغالق حتى المنتصف.

الوصف	الخيار
● ON : يقفل التعريض الضوئي عند الضغط الجزئي على زر الغالق. ● OFF : لا يقفل التعريض الضوئي عند الضغط الجزئي على زر الغالق.	AF-S/MF
● ON : يقفل التعريض الضوئي أثناء الضغط الجزئي على زر الغالق. ● OFF : لا يقفل التعريض الضوئي عند الضغط الجزئي على زر الغالق.	AF-C

اختر **OFF** للسماح للكاميرا بضبط التعريض الضوئي قبل كل صورة ملتقطة في وضع المتتابع. 

تصوير بدون عدسة

اختر **ON** لتمكين تحرير الغالق، عند تركيب العدسة.

خيارات	
OFF	ON

تصوير بدون بطاقة

اختر ما إذا كان يتم تحرير الغالق دون إدخال بطاقة الذاكرة في الكاميرا.

الوصف	الخيار
عند عدم إدخال بطاقة ذاكرة، يمكن تحرير الغالق لاختبار وظيفة الكاميرا ويمكن عرض قوائم التصوير والإعداد.	ON
يتم تعطيل الغالق إذا لم يتم إدخال بطاقة ذاكرة، لمنع فقدان الصور المأخوذة بدون بطاقة ذاكرة بالخطأ.	OFF

حلقة التركيز

اختر الاتجاه الذي ترغب في أن يتم تدوير حلقة التركيز إليه لزيادة مسافة التركيز.

خيارات	
CCW (عكس اتجاه عقارب الساعة) ↺	CW (نفس اتجاه عقارب الساعة) ↻

تشغيل حلقة التركيز

اختر كيف تقوم الكاميرا بضبط التركيز البؤري استجابةً لحركة حلقة التركيز البؤري.

الوصف	الخيار
يُضبط التركيز البؤري بنفس معدل تدوير الحلقة.	غير خطي
يُضبط التركيز البؤري خطيًا وفقًا لمقدار تدوير الحلقة، ولكن سرعة التركيز البؤري لا تتأثر بسرعة تدوير الحلقة.	خطي

وضع القفل AE/AF

يحدّد هذا الخيار سلوك الزر الذي يتم تعيين التعريض الضوئي و/أو قفل التركيز البؤري إليه. في حالة تحديد تشغيل القفل AE/AF عند ضغطه، فسيتم قفل التعويض الضوئي و/أو التركيز البؤري أثناء الضغط على الزر. إذا تم تحديد مفتاح تشغيل/ إيقاف القفل AE/AF فسيتم قفل التعريض الضوئي و/أو التركيز البؤري أثناء الضغط على الزر وسيظل مقفلاً حتى يتم الضغط عليه مرة أخرى.

خيارات	
مفتاح تشغيل/ إيقاف القفل AE/AF	تشغيل القفل AE/AF عند ضغطه

ضبط زر تعويض التعرض

تحكم في إجراءات قرص التحكم الخلفي والزر المستند إليه تعويض التعريض الضوئي. إذا تم تحديد **تشغيل عند الضغط**، فيمكن تعديل تعويض التعريض الضوئي عن طريق مواصلة الضغط على الزر أثناء تدوير القرص؛ وإذا تم تحديد **مفتاح تشغيل/إيقاف تشغيل**، فيمكن ضبط تعويض التعريض الضوئي بالضغط على الزر مرة واحدة وتدوير القرص ثم الضغط على الزر مرة أخرى.

خيارات	
تشغيل عند الضغط	مفتاح تشغيل/إيقاف

إعداد حلقة فتحة العدسة (A)

اختر ما إذا كان من الممكن استخدام قرص الأمر الأمامي لضبط فتحة العدسة عندما يتم ضبطها على **A** (تلقائي).

الخيار	الوصف
AUTO	تقوم الكاميرا بضبط فتحة العدسة تلقائيًا.
أمر	ويمكن ضبط بؤرة العدسة باستخدام قرص الأمر الأمامي.

ضبط بؤرة العدسة

اختر الطريقة المستخدمة في ضبط بؤرة العدسة عند استخدام العدسات بدون حلقات بؤرة العدسة.

الخيار	الوصف
+AUTO يدوي	أدر قرص التحكم الأمامي لاختيار بؤرة العدسة. أدر إلى أبعد من فتحة العدسة الأقل لاختيار A (تلقائي).
AUTO تلقائي	يتم تحديد فتحة العدسة تلقائيًا؛ وتعمل الكاميرا في وضع التعريض الضوئي P (برمجة التعريض الضوئي) أو S (التعريض الضوئي التلقائي مع أولوية الغالق).
يدوي	أدر قرص التحكم الأمامي لاختيار بؤرة العدسة؛ وتعمل الكاميرا في وضع التعريض الضوئي A (التعريض الضوئي التلقائي مع أولوية بؤرة العدسة) أو M (يدوي).

ضبط شاشة اللمس

تمكين أو تعطيل عناصر التحكم في شاشة اللمس.

الوصف	الخيار
<ul style="list-style-type: none"> ● ON: تم تمكين عناصر التحكم باللمس؛ ومن ثم تعمل شاشة LCD كشاشة لمس. ● OFF: تم إلغاء تمكين عناصر التحكم باللمس؛ ومن ثم لا يمكن استخدام شاشة LCD كشاشة لمس. 	تشغيل/إيقاف شاشة اللمس
<p>حدّد منطقة شاشة LCD المُستخدمة لعناصر التحكم باللمس بينما يكون معين المنظر نشطًا.</p> <p>يُمكن تحديد المنطقة المُستخدمة لعناصر التحكم باللمس من:</p> <ul style="list-style-type: none"> ● <input type="checkbox"/> (الكل) ● <input type="checkbox"/> (النصف الأيسر) ● <input type="checkbox"/> (النصف الأيمن) ● <input type="checkbox"/> (الربع الأيسر الأعلى) ● <input type="checkbox"/> (الربع الأيمن الأعلى) ● <input type="checkbox"/> (الربع الأيسر الأسفل) ● <input type="checkbox"/> (الربع الأيمن الأسفل) <p>اختر OFF لإلغاء تمكين عناصر التحكم باللمس بينما يكون معين المنظر نشطًا.</p>	إعدادات منطقة شاشة لمس EVF

قفل

قفل عناصر التحكم المحددة لمنع التشغيل دون قصد.

الوصف	الخيارات
<p>اختر مما يلي:</p> <ul style="list-style-type: none"> ● فك قفل: إعادة ضبط خيارات القفل. ● كل الوظائف: قفل جميع عناصر التحكم في قائمة اختروظيفة. ● الوظيفة المختارة: قفل عناصر التحكم المحددة في قائمة اختروظيفة فقط. 	ضبط القفل
<p>اختيار عناصر التحكم التي يتم قفلها عند اختيار الوظيفة المختارة ل ضبط القفل.</p>	اختروظيفة



عدّل إعدادات إدارة الطاقة.



للوصول إلى إعدادات إدارة الطاقة، اضغط **MENU/OK**، حدد التبويب (إعداد)، واختار إدارة الطاقة.

إيقاف تلقائي

اختر المدة الزمنية التي بعدها يتم إغلاق الكاميرا تلقائيًا في حالة عدم إجراء أي عمليات. تطيل الفترات القصيرة من عمر البطارية، إذا تم اختيار **OFF**، فيجب إيقاف تشغيل الكاميرا يدويًا.

خيارات

5 د	2 د	1 دقيقة	30 ثانية	15 ثانية	OFF
-----	-----	---------	----------	----------	-----

الأداء

اختر تعزيز لتحسين أداء التركيز البؤري وجودة عرض معين المنظر.

الخيار	أداء AF (السرعة)	جودة عرض معين المنظر	معدل الإطار لمعين المنظر (تقريبًا)
تعزيز	سريع	عالي	100 إطار/ثانية
عادي	عادي	عادي	60 إطار/ثانية



يجري تغييرات على إعدادات إدارة الملفات.

للوصول إلى إعدادات إدارة الملفات، اضغط **MENU/OK**. حدد التويب (إعداد)، واختر حفظ بيانات الإعداد.

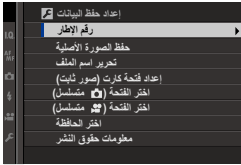

رقم الإطار

الصور الجديدة يتم تخزينها في ملفات صور باستخدام اسم ملف مكون من أربعة أرقام بإضافة رقم واحد لرقم آخر ملف مستخدم. يظهر رقم الملف أثناء العرض على النحو الموضح. يتحكم رقم الإطار في خيار إعادة تعيين ترقيم الملفات إلى 0001 عند إدخال بطاقة ذاكرة جديدة أو تهيئة بطاقة الذاكرة الحالية.

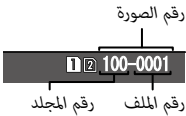

الخيار	الوصف
مستمر	يستمر الترقيم من رقم آخر ملف مستخدم أو أول رقم ملف متاح، أيهما أعلى. اختر هذا الخيار لتقليل عدد الصور ذات أسماء الملفات المكررة.
تجديد	يعاد تعيين الترقيم إلى 0001 بعد التهيئة أو عند إدخال بطاقة ذاكرة جديدة.

إذا وصل عدد الإطارات إلى 9999-9999، سيتم تعطيل تحرير الغالق. قم بتهيئة بطاقة الذاكرة بعد نقل أية صور ترغب في الاحتفاظ بها إلى الكمبيوتر.

اختيار إعداد المستخدم < إعادة التهيئة يعمل على ضبط رقم الإطار على مستمر لكن لا يعيد تعيين رقم الملف.

قد تختلف أرقام إطارات الصور التي تم التقاطها بكاميرات أخرى.

حفظ الصورة الأصلية

اختر **ON** لحفظ النسخ غير المعالجة للصور الملتقطة باستخدام خاصية إزالة احمرار عين.

خيارات	
OFF	ON

تحرير اسم الملف

قم بتغيير بادئة اسم الملف. تستخدم صور sRGB بادئة مكونة من 4 أحرف (الأحرف الافتراضية "DSCF")، أما صور Adobe RGB فتستخدم بادئة مكونة من 3 أحرف ("DSF") مسبوقة بشرطة سفلية.

الخيار	البادئة الافتراضية	اسم نموذج الملف
sRGB	DSCF	ABCD0001
AdobeRGB	_DSF	_ABC0001

إعداد فتحة كارت (صور ثابت)

اختر الوظيفة التي تؤديها البطاقة في بؤرة العدسة الثانية.

الخيار	الوصف
تسلسلي	يتم استخدام البطاقة الموجودة في بؤرة العدسة الثانية فقط عند امتلاء البطاقة الموجودة في بؤرة العدسة الأولى فقط.
احتياطي	يتم تسجيل كل صورة مرتين، صورة على كل بطاقة.
RAW / JPEG	كما في تسلسلي، باستثناء أن نسخة RAW من الصور التي التقطت بواسطة الخيار FINE+RAW أو NORMAL+RAW المحدد إلى  إعداد جودة الصورة < جودة الصورة سيتم حفظها في البطاقة الموجودة في الفتحة الأولى ونسخة JPEG في البطاقة الموجودة في الفتحة الثانية.

اختر الفتحة (متسلسل)

اختر البطاقة التي سيتم التسجيل عليها في البداية عند تحديد تسلسلي من أجل إعداد فتحة كارت (صور ثابت).

خيارات	
الفتحة 1	الفتحة 2

اختر الفتحة (متسلسل)

اختر الفتحة المستخدمة في حفظ الأرقام.

خيارات	
الفتحة 2	الفتحة 1

اختر الحافظة

أنشيء المجلدات واختر المجلد الذي تريد استخدامه لتخزين الصور التالية.

اختر الحافظة

لاختيار المجلد الذي تريد تخزين الصور التالية به، اضغط المحدد إلى الأعلى أو الأسفل لتظليل مجلد موجود واضغط على MENU/OK.

إنشاء حافظة

أدخل اسم مجلد يتألف من خمسة حروف لإنشاء مجلد جديد يتم تخزين الصور التالية به.

معلومات حقوق النشر

يمكن إضافة معلومات حقوق النشر، في شكل علامات Exif، إلى الصور الجديدة أثناء التقاطها. تنعكس تغييرات معلومات حقوق النشر فقط في الصور الملتقطة بعد إجراء التغييرات.

الوصف	الخيار
شاهد معلومات حقوق النشر الحالية.	عرض معلومات حقوق النشر
أدخل اسم المصور.	إدخال معلومات المؤلف
أدخل اسم حامل حقوق النشر.	إدخال معلومات حقوق النشر
احذف معلومات حقوق النشر الحالية. يسري هذا التغيير فقط على الصور المأخوذة بعد تحديد هذا الخيار؛ لا تتأثر بذلك معلومات حقوق النشر المسجلة بالصور الحالية.	حذف معلومات حقوق النشر



اضبط الإعدادات الخاصة بالتوصيل إلى الأجهزة الأخرى.



للمزيد من المعلومات حول توصيلات لاسلكية، تفضل بزيارة:
 (إعداد)، واختر ضبط التوصيل.

لمزيد من المعلومات حول توصيلات لاسلكية، تفضل بزيارة:

<http://fujifilm-dsc.com/wifi/>

إعدادات Bluetooth

ضبط إعدادات Bluetooth.

الوصف	الخيار
إقران الكاميرا بهاتف ذكي أو كمبيوتر لوجي، اختر هذا الخيار ثم قم بتشغيل تطبيق FUJIFILM Camera Remote على الجهاز الذكي واضغط تسجيل الإقران.	تسجيل الإقران
إنهاء الإقران.	حذف تسجيل الإقران
<ul style="list-style-type: none"> ON: تقوم الكاميرا بإنشاء اتصال Bluetooth تلقائياً مع الأجهزة المقترنة عند تشغيلها. OFF: لا تتصل الكاميرا عن طريق Bluetooth. 	تشغيل/إيقاف Bluetooth
<ul style="list-style-type: none"> ON: يتم تحديد الصور لتحميلها أثناء التقاطها. OFF: لا يتم تحديد الصور لتحميلها أثناء التقاطها، ولكن يمكن تحديد الصور بصيغة JPEG لتحميلها باستخدام خيار أمر إرسال الصور في قائمة العرض. 	إرسال صورة تلقائي

تُثبت آخر إصدار لتطبيق FUJIFILM Camera Remote على الهاتف الذكي الخاص بك أو الكمبيوتر اللوحي قبل إقران الجهاز بالكاميرا أو تحميل أي صور.

عند تحديد ON لكل من تشغيل/إيقاف Bluetooth و إرسال صورة تلقائي أو إذا تم تحديد صور بالفعل لتحميلها باستخدام خيار أمر إرسال الصور في قائمة (إعادة العرض)، سيبدأ التحميل إلى الأجهزة التي تم إقرانها بعد فترة وجيزة من انتقالك إلى وضع إعادة التشغيل أو بعد إيقاف تشغيل الكاميرا. يمكن أيضاً استخدام أمر إرسال الصور لتحديد الصور التي تريد تحميلها عند إيقاف تشغيل إرسال صورة تلقائي.

أعداد الشبكة

اضبط الإعدادات للاتصال بشبكات لاسلكية.

الوصف	الخيار
<ul style="list-style-type: none"> • إعداد سهل: اتصل بنقطة وصول باستخدام إعدادات بسيطة. • إعداد يدوي: اضبط الإعدادات يدويًا للاتصال بشبكة لاسلكية. اختر الشبكة من قائمة (حدد من قائمة شبكة) أو أدخل الاسم يدويًا (قم بإدخال SSID). 	إعداد نقطة دخول لاسلكية
<ul style="list-style-type: none"> • تلقائي: يتم تعيين عنوان IP تلقائيًا. • يدوي: تعيين عنوان IP يدويًا. اختيار عنوان IP يدويًا (عنوان IP)، قناع الشبكة (قناع الشبكة)، وعنوان البوابة (عنوان البوابة). 	إعداد عنوان IP اللاسلكي

حفظ PC تلقائي

اضبط الإعدادات للتوصيل بأجهزة الكمبيوتر عبر شبكة LAN اللاسلكية.

الوصف	الخيار
<p>اختر الطريقة المستخدمة للتوصيل بأجهزة الكمبيوتر عبر شبكة LAN لاسلكية.</p> <ul style="list-style-type: none"> • إعداد سهل: التوصيل باستخدام WPS. • إعداد يدوي: اختر الشبكة من قائمة (حدد من قائمة شبكة) أو أدخل الاسم يدويًا (قم بإدخال SSID). 	ضبط حفظ PC تلقائي
أزل الواجهات المحددة.	حذف PC وجهة مسجل
اعرض أجهزة الكمبيوتر التي اتصلت بها الكاميرا مؤخرًا.	تفاصيل اتصال سابق

ضبط توصيل طابعة instax

اضبط إعدادات الاتصال بطابعات FUJIFILM instax SHARE الاختيارية.

اسم الطابعة (SSID) وكلمة المرور

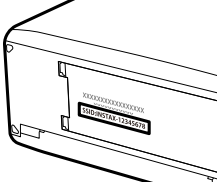

يمكنك العثور على اسم الطابعة (SSID) أسفل الطابعة؛ كما أن كلمة المرور الافتراضية هي "1111". إذا كنت قد اخترت كلمة مرور مختلفة بالفعل للطابعة من هاتف ذكي، أدخل كلمة المرور هذه بدلاً من تلك.



ضبط التوصيل بالحاسب

اضبط الإعدادات للاتصال بجهاز كمبيوتر.

الوصف	الخيار
يؤدي توصيل الكاميرا إلى جهاز كمبيوتر باستخدام كبل USB إلى تمكين وضع نقل البيانات تلقائيًا، الأمر الذي يسمح بنسخ البيانات إلى الكمبيوتر. تعمل الكاميرا بشكل طبيعي عندما لا تكون متصلة.	قارئ بطاقة USB
يؤدي توصيل الكاميرا إلى جهاز كمبيوتر باستخدام كبل USB إلى تمكين وضع التصوير المتصل تلقائيًا. يمكنك أيضًا استخدام FUJIFILM X Acquire لتخزين إعدادات الكاميرا وتحميلها، الأمر الذي يسمح لك بإعادة تكوين إعدادات الكاميرا في لحظات أو مشاركة الإعدادات مع كاميرات أخرى من نفس النوع. تعمل الكاميرا بشكل طبيعي عندما لا تكون متصلة.	التصوير التلقائي المتصل USB
تون وظائف الكاميرا مقيدة في وضع التصوير المرتبط حتى عند عدم توصيلها بالكمبيوتر. في الإعدادات الافتراضية، لا يتم حفظ الصور في بطاقة الذاكرة، لكن الصور المأخوذة أثناء عدم توصيل الكاميرا سيتم نقلها إلى الكمبيوتر عند توصيلها.	التصوير المتصل الثابت USB
حدد هذا الخيار للتصوير اللاسلكي عن بعد. حدد شبكة باستخدام  ضبط التوصيل < إعداد الشبكة.	التصوير المتصل اللاسلكي الثابت
يؤدي توصيل الكاميرا إلى جهاز كمبيوتر باستخدام كبل USB إلى تمكين وضع تحويل RAW تلقائيًا بـUSB، الأمر الذي يسمح لـ FUJIFILM X RAW STUDIO باستخدام محرك معالجة الصور الخاص بالكاميرا لتحويل الملفات بصيغة RAW إلى صور بصيغة JPEG عالية الجودة بسرعة. تعمل الكاميرا بشكل طبيعي عندما لا تكون متصلة.	تحويل USB أولي

 تنطبق إعدادات  إدارة الطاقة < إيقاف تلقائي أثناء التصوير المتصل أيضًا. حدد OFF لمنع انطفاء الكاميرا تلقائيًا.

 التصوير المقيد متاح عند استخدام برامج مثل Hyper-Utility Software HS-V5 (متوفر بشكل منفصل) أو FUJIFILM X Acquire (متاح للتنزيل من موقع FUJIFILM) أو عند استخدام FUJIFILM Tether Shooting Plug-in PRO أو Tether Shooting Plug-in (كلاهما متوفر بشكل منفصل) مع Adobe® Photoshop® Lightroom® Classic CC/Adobe® Photoshop® Lightroom® 6

إعدادات عامة

اضبط الإعدادات للاتصال بشبكات لاسلكية.

الخيار	الوصف
الاسم	اختر اسمًا (الاسم) لتحديد الكاميرا على الشبكة اللاسلكية (يتم تخصيص اسم مميز للكاميرا بشكل افتراضي).
تغيير حجم الصورة لهاتف ذكي 	اختر ON (الإعداد الافتراضي، ينصح به في أغلب الحالات) لتغيير حجم الصور الكبيرة إلى 3M من أجل التحميل إلى الهواتف الذكية، و اختر OFF لتحميل الصور بحجمها الأصلي. ينطبق تغيير الحجم فقط على النسخة التي يتم تحميلها إلى الهاتف الذكي؛ ولا تتأثر النسخة الأصلية.
موقع جغرافي	اختر ما إذا كنت تريد تضمين بيانات الموقع التي تم تنزيلها من الهاتف الذكي مع الصور أثناء استردادها.
معلومات عن الموقع	اعرض بيانات الموقع التي تم تنزيلها أخيرًا من الهاتف الذكي.
إعداد الزر 	اختر الأدوار التي تلعبها أزرار الوظائف التي يتم تعيينها إلى وظيفة الاتصال اللاسلكي. <ul style="list-style-type: none"> ● إقران/أمر النقل: يمكن استخدام الأزرار للإقران ولتحديد الصور للنقل. ● اتصال لاسلكي: يمكن استخدام الأزرار للاتصالات اللاسلكية.

معلومات

شاهد عنوان MAC و Bluetooth الخاص بالكاميرا.

إعادة ضبط إعداد اللاسلكي

استعد الإعدادات اللاسلكية إلى قيمها الافتراضية.

9

اختصارات

قم بتخصيص عناصر التحكم في الكاميرا بحيث تلائم أسلوبك أو وضعك.

يمكن إضافة الخيارات المستخدمة بشكل متكرر إلى قائمة **Q** أو "قائمتي" المخصصة أو إلى زر **Fn** (الوظيفة) للوصول المباشر.

- القائمة **Q** (213): يتم عرض القائمة **Q** بالضغط على زر **Q**. استخدم القائمة **Q** لعرض أو تغيير الخيارات المحددة لعناصر القائمة المستخدمة بشكل متكرر.
- "قائمتي" (220): أضف الخيارات المستخدمة بشكل متكرر إلى هذه القائمة المخصصة، والتي يمكن عرضها بالضغط على **MENU/OK** واختيار علامة التبويب **MY** ("قائمتي").
- أزرار الوظيفة (216): استخدم أزرار الوظيفة للوصول المباشر إلى الخصائص المحددة.

Q زر (القائمة السريعة)

اضغط Q للوصول السريع للخيارات المحددة.

عرض القائمة السريعة

في الإعدادات الافتراضية، تحتوي القائمة السريعة على العناصر التالية:

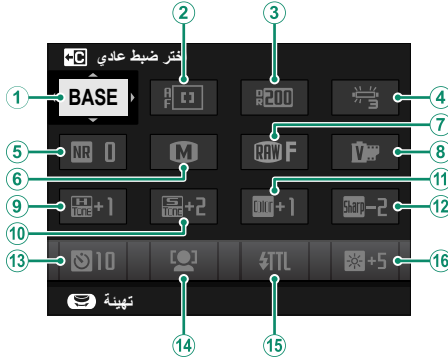

- | | |
|----------------------------|-----------------|
| ⑨ درجة لون بارزة | ① اختر ضبط عادي |
| ⑩ درجة لون مظلمة | ② وضع AF |
| ⑪ لون | ③ نطاق ديناميكي |
| ⑫ الحدة | ④ توازن البياض |
| ⑬ مؤقت ذاتي | ⑤ تخفيض الضوضاء |
| ⑭ إعداد اكتشاف الوجه/العين | ⑥ حجم الصورة |
| ⑮ ضبط خاصية الفلاش | ⑦ جودة الصورة |
| ⑯ سطوع EVF/LCD | ⑧ محاكاة فيلم |

تبين القائمة السريعة الخيارات المحددة حاليًا للعناصر ②-⑯، والتي يمكن تغييرها كما هو موضح في الصفحة 215.

اختر ضبط عادي

العنصر ⑯ إعداد جودة الصورة < اختر ضبط عادي (العنصر ①) يوضح مخزن الإعدادات الاعتيادية الحالية:

- **BASE**: لم يحدد مخزن الإعدادات الاعتيادية.
- **C1 - C7**: اختر مخزن لعرض الإعدادات المحفوظة باستخدام الخيار ⑯ إعداد جودة الصورة < تحرير/ حفظ الضبط العادي.
- **C1 - C7**: مخزن الإعدادات الاعتيادية الحالية.

1 اضغط **Q** لعرض القائمة السريعة أثناء التصوير.

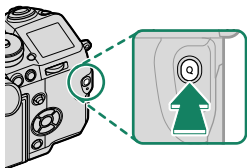

2 استخدم زر الاختيار لتظليل العناصر وأدر قرص التحكم الخلفي للتغيير.



لا يتم حفظ التغييرات إلى مخزن الإعدادات الحالية. يظهر **(C7-C1)** باللون الأحمر لبيّن الإعدادات التي تختلف عن تلك الموجودة في مخزن الإعدادات الحالية.

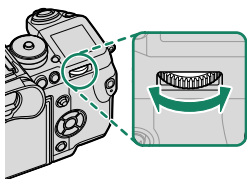

3 اضغط **Q** للخروج عند اكتمال الإعدادات.

يمكن أيضًا تعديل القائمة السريعة باستخدام عناصر التحكم في اللمس.

تحرير القائمة السريعة

اختيار العناصر التي يتم عرضها في القائمة السريعة:

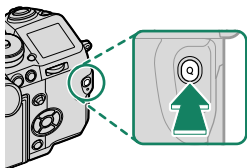

1 اضغط مع الاستمرار على زر Q أثناء التصوير.

2 ستظهر القائمة السريعة الحالية؛ استخدم زر الاختيار لتظليل العنصر الذي تريد تغييره واضغط **MENU/OK**.

- 3 ظلل العنصر المرغوب واضغط **MENU/OK** لتعيينه إلى الوضع المختار.
- إعداد اكتشاف الوجه/العين
 - حجم الصورة
 - مساعد MF
 - جودة الصورة
 - وضع شاشة اللمس
 - محاكاة فيلم*
 - مؤقت ذاتي
 - تأثير حبيبي*
 - نوع الغالق
 - نطاق ديناميكي*
 - ضبط خاصية الفلاش
 - D أولوية النطاق*
 - تعويض الفلاش
 - توازن البياض*
 - وضع فيلم
 - درجة لون بارزة*
 - تسجيل HD كامل بسرعة عالية
 - درجة لون مظلمة*
 - تقليل الوميض
 - لون*
 - ضبط مستوى المايك الداخلي/الخارجي
 - الحد*
 - سطوع EVF/LCD
 - تخفيض الضوضاء*
 - لون EVF/LCD
 - اختر ضبط عادي*
 - لا شيء
 - وضع AF (وضع AF للفيلم)
 - الإعدادات المخصصة لـ AF-C
 - * تُحفظ في مخزن الإعدادات الاعتيادية.

اختر لا شيء لعدم تعيين خيار للوضع المختار. عند اختيار اختر ضبط عادي، تظهر الإعدادات الحالية في

القائمة السريعة بالاسم **BASE**.

يُمكن كذلك تعديل القائمة السريعة باستخدام **⏏** إعداد الزر/الطلب < تحرير/حفظ قائمة سريعة.

أزرار Fn (الوظيفة)

عَيّن دور لكل من أزرار الوظيفة للوصول السريع إلى الخاصية التي يتم تحديدها.

يمكن الوصول إلى الوظائف المخصصة للعناصر من T-Fn1 إلى T-Fn4 عن طريق نقر الشاشة بطرف الإصبع.

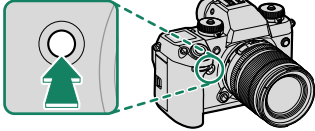
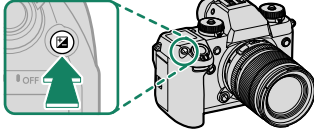
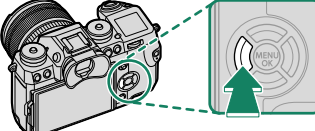
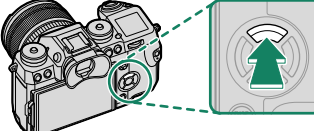
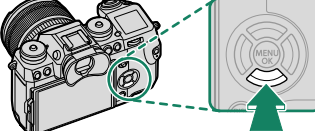
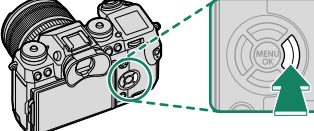

التخصيصات الافتراضية هي:

<p>Fn2 زر</p>  <p>إعدادات المشغل</p>	<p>Fn1 زر</p>  <p>تعويض التعريض الضوئي</p>
<p>Fn4 زر</p>  <p>محاكاة فيلم</p>	<p>Fn3 زر</p>  <p>وضع AF</p>
<p>Fn6 زر</p>  <p>الأداء</p>	<p>Fn5 زر</p>  <p>توازن البيض</p>

T-Fn2 (حركة سريعة لليسار)

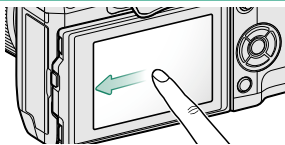

مراجعة عمق النطاق

T-Fn1 (حركة سريعة للأعلى)

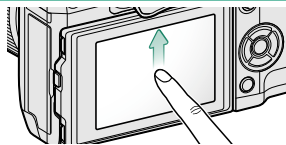

رسم بياني نسيجي

T-Fn4 (حركة سريعة للأسفل)

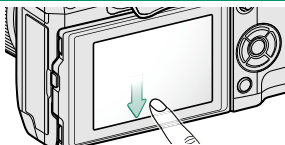

مستوى إلكتروني

T-Fn3 (حركة سريعة لليمين)

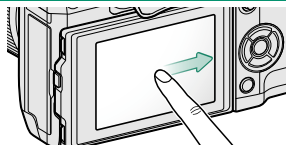

ضبط مستوى المايك الداخلي/الخارجي

زر AF-ON

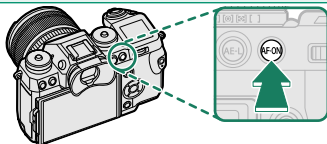

AF-ON

زر AE-L

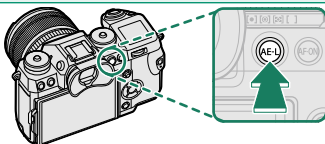

قفل AE فقط

مركز قرص التحكم الخلفي

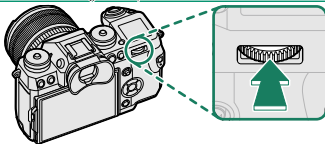

تحقق من تركيز بؤري

لتخصيص الأدوار إلى الأزرار:

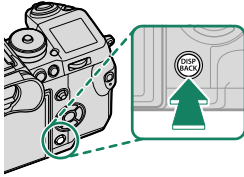

1 اضغط باستمرار على الزر **DISP/BACK** حتى يتم عرض قائمة التحكم في الاختيارات.

2 ظلل أحد عناصر التحكم، واضغط على **MENU/OK**.

3 ظلل الدور المطلوب واضغط على **MENU/OK** لتعيينه لعنصر التحكم المحدد. اختر من:

- تعويض تعريض ضوئي
- حجم الصورة
- جودة الصورة
- RAW
- محاكاة فيلم
- تأثير حبيبي
- نطاق ديناميكي
- D أولوية النطاق
- توازن البياض
- اختر ضبط عادي
- منطقة التركيز
- تحقق من تركيز بؤري
- وضع AF
- الإعدادات المخصصة لـ AF-C
- إعداد اكتشاف الوجه/العين
- إعداد المشغل
- مؤقت ذاتي
- نوع الغالق
- إعداد ISO تلقائي
- التعرض المتعدد
- الاتصال اللاسلكي
- ضبط خاصية الفلاش
- قفل TTL
- فلاش النمذجة
- تسجيل HD كامل بسرعة عالية
- تقليل الوميض
- ضبط مستوى المايك الداخلي/الخارجي
- التحكم في الصامت في الفيلم
- مراجعة عمق النطاق
- معاينة التعرض/توازن البياض لوضع يدوي
- منظر طبيعي مباشر
- رسم بياني نسيجي
- مستوى إلكتروني
- قفل AE فقط
- قفل AF فقط
- قفل AE/AF
- تشغيل AF
- ضبط بؤرة العدسة
- الأداء
- إرسال تلقائي للصورة
- تشغيل/إيقاف Bluetooth
- تشغيل
- لا شيء (تعطيل التحكم)

يمكن كذلك تحديد تخصيصات الأزرار باستخدام  إعداد الزر/الطلب < ضبط الوظيفة (Fn). لا يمكن تعيين أكثر من دور واحد لزر الاختيار في نفس الوقت.

لا يمكن تعيين تعويض تعريض ضوئي أو قفل AE فقط أو قفل AF فقط أو قفل AE/AF أو تشغيل AF لأزرار وظائف اللمس (من T-Fn1 إلى T-Fn4).

تشغيل AF

عند اختيار تشغيل AF، يمكنك الضغط على عنصر التحكم بدلاً من استمرار الضغط على زر الغالق جزئياً.

فلاش النمذجة

إذا تم تحديد فلاش النمذجة عند تركيب فلاش متوافق مثبت على قاعدة، فيمكنك الضغط على زر التحكم لتجربة إطلاق الفلاش والتحقق من الظلال وما شابه (فلاش النمذجة).

قفل TTL

عند اختيار قفل TTL، يمكنك ضغط عنصر التحكم لقفل خرج الفلاش وفقاً للخيار المحدد من أجل  إعداد الفلاش < وضع قفل TTL (135).

للوصول إلى قائمة مخصصة للخيارات الأكثر استخدامًا.

لعرض "قائمتي"، اضغط على **MENU/OK** في شاشة التصوير وحدد التبويب **MY** (قائمتي).



يكون التبويب **MY** متاحًا فقط إذا تم تخصيص الخيارات إلى قائمتي.

إعداد قائمتي

لاختيار العناصر الواردة في التبويب **MY** (قائمتي):



1 ظلل **إعداد المستخدم** > إعداد قائمتي في التبويب **MY** (إعداد) واضغط **MENU/OK** لعرض الخيارات المبينة على اليسار.



2 اضغط زر الاختيار لأعلى أو لأسفل لتظليل إضافة العناصر واضغط **MENU/OK**. الخيارات التي يمكن إضافتها إلى "قائمتي" تكون مظلمة باللون الأزرق.

تم الإشارة إلى العناصر المشار إليها حاليًا في "قائمتي" بعلامات الصواب.



3 ظلل أحد العناصر واضغط **MENU/OK** لإضافته إلى "قائمتي".

4 اضغط على **MENU/OK** للرجوع لشاشة التحرير.

5 كرر الخطوات 3 و 4 حتى تتم إضافة كافة العناصر المرغوبة.

قد تحتوي "قائمتي" على قرابة 16 عنصرًا.

تحرير "قائمتي"

إعادة ترتيب أو حذف البنود، اختر تصنيف العناصر أو إزالة العناصر في الخطوة 1.

10

الملحقات الإضافية والاختيارية

وحدات فلاش خارجي

يمكن تركيب وحدات الفلاش على قاعدة التثبيت أو توصيلها عبر طرف المزامنة.

وحدات الفلاش الخارجي الاختيارية أقوى من EF-X8 المفروق مع الكاميرا. وبعضها يدعم مزامنة FP عالية السرعة، ويمكن استخدامها عند سرعات غالق أعلى من سرعة المزامنة، بينما يمكن أن يعمل بعضها الآخر كوحدات فلاش رئيسي للتحكم في وحدات فلاش عن بعد عبر التحكم بالفلاش اللاسلكي البصري.

إزالة احمرار عين

يتوفر خيار إزالة احمرار عين عند تحديد خيار آخر خلاف OFF لـ **3** إعداد الفلاش < إزالة احمرار عين، وعند تحديد خيار "تشغيل الوجه" لـ **4** إعداد AF/MF < إعداد اكتشاف الوجه/العين. يقلل خيار إزالة احمرار عين من تأثير "احمرار العين" الناتج عندما تنعكس إضاءة الفلاش من خلال شبكية العين للهدف.

استخدام فلاش خارجي

لضبط الإعدادات لوحدة الفلاش المركبة على قاعدة التثبيت أو توصيلها عبر طرف المزامنة:

1 توصيل الوحدة بالكاميرا.

2 في وضع التصوير، اختر ضبط خاصة الفلاش في تبويب قائمة إعداد الفلاش. تختلف الخيارات المتوفرة باختلاف وحدة الفلاش.



الوصف	القائمة
92 يظهر عندما يتم تركيب وحدة فلاش EF-X8 المرفقة على قاعدة التثبيت ورفعها.	فلاش مرفق
227 عدّل الإعدادات لوحدة الفلاش المتّصلة عبر طرف المزامنة. يتم عرض محطة المزامنة عند خفض وحدة الفلاش EF-X8 دون تركيب أي وحدة فلاش أو في حالة تركيب وحدة فلاش غير متوافقة على قاعدة التثبيت.	محطة المزامنة
228 يظهر عندما يتم تركيب وحدة فلاش اختياري على قاعدة التثبيت وتشغيلها.	فلاش تركيب القاعدة
231 يظهر إذا تم توصيل وتشغيل وحدة فلاش اختياريّة تعمل كفلاش رئيسي للتحكم عن بعد بالفلاش اللاسلكي البصري من FUJIFILM.	رئيسي (بصري)

3 ظلل العناصر باستخدام زر الاختيار وأدر قرص التحكم الخلفي لتغيير الإعداد المظلل.



4 اضغط DISP/BACK لتفعيل التغييرات.

راجع "التصوير بفلاش" ( 92) للحصول على معلومات حول استخدام وحدة الفلاش الخاصة بقاعدة تثبيت طراز EF-X8.

محطة المزامنة

عدّل الإعدادات لوحدة الفلاش المتّصلة عبر طرف المزامنة. يتم عرض محطة المزامنة عند خفض وحدة الفلاش EF-X8 دون تركيب أي وحدة فلاش أو في حالة تركيب وحدة فلاش غير متوافقة على قاعدة التثبيت.



الوصف	الإعداد
اختر من بين الخيارات التالية: <ul style="list-style-type: none"> ● M: يتم إرسال إشارة تحفيز من موصلات قاعدة التثبيت X عندما يتم التقاط صورة. اختر سرعة غالق أبطأ من سرعة المزامنة؛ وقد تكون هناك حاجة للسرعات الأبطأ إذا كانت الوحدة تستخدم ومضات طويلة أو أن زمن استجابتها بطيء. ● OFF (OFF): يتم إلغاء تمكين إشارة التحفيز. 	① وضع تحكم بالفلاش
اختيار توقيت انطلاق الفلاش إما بعد فتح الغالق مباشرة (أول ستارة) أو قبل غلقه مباشرة (ثاني ستارة). يوصى باختيار أول ستارة في معظم الأحوال.	② مزامنة

طرف المزامنة

استخدم طرف المزامنة لتوصيل وحدات الفلاش التي تتطلب كابل مزامنة.

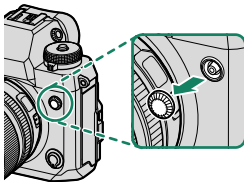

الخيارات التالية متاحة عند تركيب وحدة فلاش اختيارية مركبة على قاعدة وتشغيلها.



الوصف	الإعداد
<p>وضع تحكم بالفلاش المحدد مع وحدة الفلاش. يمكن تعديل ذلك في بعض الحالات من الكاميرا؛ تختلف الخيارات المتاحة باختلاف الفلاش.</p> <ul style="list-style-type: none"> ● TTL: وضع TTL. اضبط تعويض الفلاش (2). ● M: ينطلق الفلاش عند الخرج المحدد بغض النظر عن درجة سطوع الهدف أو إعدادات الكاميرا. يمكن تعديل الخرج في بعض الحالات من الكاميرا (2). ● MULTI: فلاش متكرر. سوف تنطلق وحدات الفلاش المتوافقة المثبتة على قاعدة عدة مرات مع كل صورة. ● OFF (OFF): لا ينطلق الفلاش. يمكن إيقاف تشغيل بعض وحدات الفلاش من الكاميرا. 	<p>1 وضع تحكم بالفلاش</p>

الإعداد	الوصف
② تعويض/خرج الفلاش	<p>تختلف الخيارات المتاحة باختلاف وضع التحكم بالفلاش.</p> <ul style="list-style-type: none"> ● TTL: لضبط تعويض فلاش (قد لا يتم تطبيق القيمة الكاملة إذا تم تجاوز حدود نظام تحكم بالفلاش). في حالة الوحدات EF-20 و EF-42 و EF، يتم إضافة القيمة المحددة إلى القيمة المحددة بواسطة وحدة الفلاش. ● MULTI/M: لضبط خرج الفلاش (الوحدات المتوافقة فقط). اختر من القيم المعبر عنها بكسور من القدرة الكاملة، من $1/1$ (الوضع M) أو $1/4$ (MULTI) إلى $1/512$ بزيادات تساوي $EV 1/3$. قد لا يتم تحقيق النتائج المنشودة عند قيم منخفضة إذا تجاوزت حدود نظام التحكم بالفلاش؛ التقط صورة تجريبية وتحقق من النتائج. <p>اختر وضع فلاش للتحكم بالفلاش TTL. تختلف الخيارات المتاحة حسب وضع التصوير المحدد (P أو S أو A أو M).</p> <ul style="list-style-type: none"> ● ⚡TTL AUTO (فلاش تلقائي): ينطلق الفلاش فقط عند الحاجة؛ يتم ضبط مستوى الفلاش وفقاً لدرجة سطوع الهدف. يشير الرمز ⚡ الذي يظهر عند الضغط على زر الغالق جزئياً إلى أن الفلاش سينطلق عند التقاط الصورة. ● TL (قياسي): ينطلق الفلاش مع كل لقطة إن أمكن؛ يتم ضبط مستوى الفلاش وفقاً لدرجة سطوع الهدف. لن ينطلق الفلاش في حالة عدم شحنه بالكامل عند تحرير الغالق. ● TL SLOW (مزامنة بطيئة): دمج الفلاش مع سرعات غالق بطيئة عند التقاط صور شخصية مقابل ستارة خلفية لمشهد ليلي. لن ينطلق الفلاش في حالة عدم شحنه بالكامل عند تحرير الغالق.
③ وضع الفلاش (TTL)	<p>تحكم بتوقيت الفلاش.</p> <ul style="list-style-type: none"> ● FRONT (أول ستارة): ينطلق الفلاش على الفور بعدما يفتح الغالق (الخيار الأفضل بوجه عام). ● REAR (ثاني ستارة): ينطلق الفلاش على الفور قبل إغلاق الغالق. ● FP (HSS) تلقائي: مزامنة عالية السرعة (للوحدات المتوافقة فقط). تستخدم الكاميرا تلقائياً مزامنة عالية السرعة للستارة الأمامية عند سرعات غالق أسرع من سرعة مزامنة الفلاش. مكافئ لـ أول ستارة عند اختيار MULTI لوضع تحكم بالفلاش.
④ مزامنة	<p>تحكم بتوقيت الفلاش.</p> <ul style="list-style-type: none"> ● FRONT (أول ستارة): ينطلق الفلاش على الفور بعدما يفتح الغالق (الخيار الأفضل بوجه عام). ● REAR (ثاني ستارة): ينطلق الفلاش على الفور قبل إغلاق الغالق. ● FP (HSS) تلقائي: مزامنة عالية السرعة (للوحدات المتوافقة فقط). تستخدم الكاميرا تلقائياً مزامنة عالية السرعة للستارة الأمامية عند سرعات غالق أسرع من سرعة مزامنة الفلاش. مكافئ لـ أول ستارة عند اختيار MULTI لوضع تحكم بالفلاش.

الوصف	الإعداد
زاوية الإضاءة (تغطية الفلاش) للوحدات التي تدعم زوم الفلاش. تسمح بعض الوحدات بإجراء التعديل من الكاميرا. عند تحديد تلقائي ، سيتم تعديل الزوم تلقائيًا لتوفيق التغطية مع البعد البؤري للعدسة.	⑤ زوم
إذا كانت الوحدة تدعم هذه الميزة، اختر مما يلي: <ul style="list-style-type: none"> ●  (أولوية طاقة الفلاش): اكتسب نطاقًا بتقليل التغطية قليلًا. ●  (قياسي): توفيق التغطية مع زاوية الصورة. ●  (أولوية تغطية متساوية): قم بزيادة التغطية قليلًا للحصول على إضاءة أكثر تجانسًا. 	⑥ الإضاءة
اختبار كيفية عمل مصباح LED المدمج أثناء التصوير الفوتوغرافي لصور ثابتة (الوحدات المتوافقة فقط): كانعكاس الضوء في العين (👁️/انعكاس الضوء في العين)، كمصباح مساعدة التركيز البؤري التلقائي (AF/مساعد AF)، أو كضوء صياد ومصباح مساعدة التركيز البؤري التلقائي كليهما (AF/مساعد AF+انعكاس الضوء). اختر OFF لتعطيل مصباح LED أثناء التصوير الفوتوغرافي.	⑦ مصباح LED
اختر عدد المرات التي يضيئها الفلاش في كل مرة يتم فيها تحرير الغالق في وضع .MULTI .	⑦ عدد ومضات الفلاش *
حدد التردد الذي عنده ينطلق الفلاش في وضع .MULTI .	⑧ التردد *

*قد لا يتم تطبيق القيمة الكاملة إذا تم تجاوز حدود نظام تحكم بالفلاش.

ستظهر الخيارات إذا كانت الوحدة تعمل حاليًا كفلاش رئيسي للتحكم عن بعد بالفلاش اللاسلكي البصري من FUJIFILM.

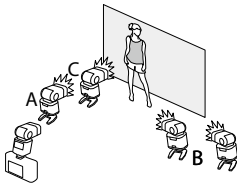

يمكن توزيع وحدات فلاش الرئيسية وعن بعد على ثلاث مجموعات (A و B و C) ويمكن ضبط وضع الفلاش ومستوى الفلاش بشكل منفصل لكل مجموعة. تتوفر أربع قنوات للاتصال بين الوحدات. يمكن استخدام قنوات منفصلة لأنظمة فلاش مختلفة أو لمنع التداخل بين عدة أنظمة مختلفة تعمل بالقرب من بعضها البعض.

الإعداد	الوصف
① وضع تحكم بالflasح (المجموعة A)	حدد أوضاع تحكم بالflasح للمجموعات A و B و C. يتوافر TTL% للمجموعتين A و B فقط. • TTL: الوحدات في هذه المجموعة تنطلق في وضع TTL. يمكن ضبط تعويض flasح بشكل منفصل لكل مجموعة. • TTL%: إذا تم اختيار TTL% لأي من المجموعتين A أو B، يمكنك تحديد الخرج للمجموعة المختارة كنسبة مئوية من المجموعة الأخرى، وضبط تعويض flasح الكلي لكلا المجموعتين.
② وضع تحكم بالflasح (المجموعة B)	• M: في وضع M، تنطلق الوحدات في هذه المجموعة عند الخرج المحدد (يعبر عنه كجزء من القدرة الكاملة) بغض النظر عن درجة سطوع الهدف أو إعدادات الكاميرا. • MULTI: اختيار MULTI لأي مجموعة يضبط كل الوحدات في جميع المجموعات على وضع فلاش متكرر. تنطلق جميع الوحدات عدة مرات مع كل صورة يتم التقاطها. • OFF: عند اختيار OFF، لن تنطلق الوحدات في المجموعة.
③ وضع تحكم بالflasح (المجموعة C)	• MULTI: اختيار MULTI لأي مجموعة يضبط كل الوحدات في جميع المجموعات على وضع فلاش متكرر. تنطلق جميع الوحدات عدة مرات مع كل صورة يتم التقاطها. • OFF: عند اختيار OFF، لن تنطلق الوحدات في المجموعة.
④ تعويض/خرج flasح (المجموعة A)	لضبط مستوى flasح المجموعة محددة وفقاً للخيار المحدد لوضع تحكم بالflasح. لاحظ أنه قد لا يتم تطبيق القيمة الكاملة إذا تم تجاوز حدود نظام تحكم بالflasح.
⑤ تعويض/خرج flasح (المجموعة B)	• TTL: لضبط تعويض flasح. • MULTI/M: لضبط خرج flasح.
⑥ تعويض/خرج flasح (المجموعة C)	• TTL%: اختر التوازن بين المجموعتين A و B واضبط تعويض flasح الكلي.

الإعداد	الوصف
7	<p>وضع الفلاش (TTL)</p> <p>اختر وضع فلاش للتحكم بالفلاش TTL. تختلف الخيارات المتاحة حسب وضع التصوير المحدد (P أو S أو A أو M).</p> <ul style="list-style-type: none"> ● TTL AUTO (فلاش تلقائي): ينطلق الفلاش فقط عند الحاجة؛ يتم ضبط مستوى الفلاش وفقاً لدرجة سطوع الهدف. A يشير الرمز الذي يظهر عند الضغط على زر الغالق جزئياً إلى أن الفلاش سينطلق عند التقاط الصورة. ● TTL (قياسي): ينطلق الفلاش مع كل لقطة إن أمكن؛ يتم ضبط مستوى الفلاش وفقاً لدرجة سطوع الهدف. لن ينطلق الفلاش في حالة عدم شحنه بالكامل عند تحرير الغالق. ● TTL SLOW (مزامنة بطيئة): دمج الفلاش مع سرعات غالق بطيئة عند التقاط صور شخصية مقابل ستارة خلفية لمشهد ليلي. لن ينطلق الفلاش في حالة عدم شحنه بالكامل عند تحرير الغالق.
8	<p>مزامنة</p> <p>تحكم بتوقيت الفلاش.</p> <ul style="list-style-type: none"> ● FRONT (أول ستارة): ينطلق الفلاش على الفور بعدما يفتح الغالق (الخيار الأفضل بوجه عام). ● REAR (ثاني ستارة): ينطلق الفلاش على الفور قبل إغلاق الغالق. ● HSS/FP (تلقائي): مزامنة عالية السرعة (للوحدات المتوافقة فقط). تستخدم الكاميرا تلقائياً مزامنة عالية السرعة للستارة الأمامية عند سرعات غالق أسرع من سرعة مزامنة الفلاش. مكافئ لـ أول ستارة عند اختيار MULTI لوضع تحكم بالفلاش.
9	<p>زوم</p> <p>زاوية الإضاءة (تغطية الفلاش) للوحدات التي تدعم زوم الفلاش. تسمح بعض الوحدات بإجراء التعديل من الكاميرا. عند تحديد تلقائي، سيتم تعديل الزوم تلقائياً لتوفيق التغطية مع البعد البؤري للعدسة.</p>

الوصف	الإعداد
<p>إذا كانت الوحدة تدعم هذه الميزة، اختر مما يلي:</p> <ul style="list-style-type: none"> ● (أولوية طاقة الفلاش): اكتسب نطاقًا بتقليل التغطية قليلاً. ● (قياسي): توفيق التغطية مع زاوية الصورة. ● (أولوية تغطية متساوية): قم بزيادة التغطية قليلاً للحصول على إضاءة أكثر تجانسًا. 	⑩ الإضاءة
<p>قم بتعيين الفلاش الرئيسي إلى المجموعة A (الدرجة A) أو B (الدرجة B) أو C (الدرجة C). عند اختيار إيقاف، سيتم إبقاء مخرجات الفلاش الرئيسي عند مستوى لا يؤثر على الصورة النهائية. متاح فقط إذا تم تركيب الوحدة على قاعدة التثبيت بالكاميرا كفلاش رئيسي للتحكم عن بعد بالفلاش اللاسلكي البصري من FUJIFILM في وضع TTL أو TTL% أو M.</p>	⑪ رئيسي
<p>اختر عدد المرات التي يضيئها الفلاش في كل مرة يتم فيها تحرير الغالق في وضع MULTI.</p>	⑪ عدد ومضات الفلاش
<p>اختر القناة المستخدمة بواسطة الفلاش الرئيسي للاتصال بوحدات الفلاش عن بعد. يمكن استخدام قنوات منفصلة لأنظمة فلاش مختلفة أو لمنع التداخل بين عدة أنظمة مختلفة تعمل بالقرب من بعضها البعض.</p>	⑫ القناة
<p>حدد التردد الذي عنده ينطلق الفلاش في وضع MULTI.</p>	⑫ التردد

مقبض معزز الطاقة العمودي

يمكن استخدام المقبض المعزّز للطاقة العمودي طراز VPB-XH1 كمكمل لبطارية الكاميرا أو عند الإمساك بالكاميرا وتدويرها لالتقاط صور في الاتجاه الرأسي ("الطولي").

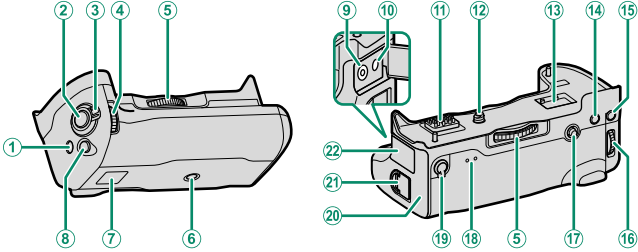

- | | | | |
|----|--|----|--------------------------------------|
| 12 | مسبار القفل | 1 | زر Q (قائمة سريعة) |
| 13 | حجيرة غطاء الموصل المرفق مع الكاميرا | 2 | زر الغالق |
| 14 | زر AF-ON | 3 | قفل التحكم |
| 15 | زر AE-L | 4 | قرص التحكم الأمامي/زر اختيار الوظيفة |
| 16 | قرص التحكم الخلفي/زر مساعدة التركيز البؤري | 5 | رأس مسبار القفل |
| 17 | عصا التركيز (رافعة التركيز) | 6 | مقبس حامل ثلاثي الأرجل |
| 18 | مصابيح المؤشر | 7 | فتحة حزام الكاميرا |
| 19 | محدد الأداء | 8 | زر Fn1 (الوظيفة 1) |
| 20 | علبة البطارية | 9 | موصل التيار المباشر المستمر 9 فولت |
| 21 | مثبت غطاء حجيرة البطارية | 10 | مقبس سماعة الرأس |
| 22 | غطاء الموصل | 11 | الموصل |

تقوم هذه الأزرار بأداء نفس الوظيفة التي تؤديها نفس الأزرار المماثلة لها على الكاميرا.



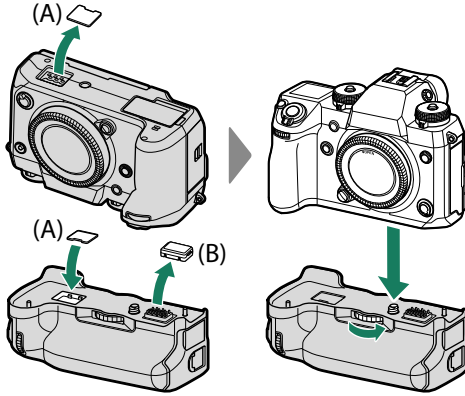

تأكد أن الكاميرا في وضع الإيقاف قبل تركيب أو إزالة المقبض المعزّز للطاقة. يمكن تخزين غطاء وُصلة المقبض المعزّز للطاقة العمودي للكاميرا (A) في المقبض. احتفظ بغطاء وصلة المقبض (B) في مكان آمن عندما لا يكون قيد الاستخدام.

أحكم ربط رأس مسمار القفل بعد تركيب المقبض. بعد إزالة المقبض، بدّل غطاء وُصلة المقبض (A) ورأس الوُصلة (B). لا تلمس الوُصلات.

المقبض ليس مضادًا للماء وينبغي توخي الحذر لمنع دخول التراب والغبار والغازات الضارة والملح وأي مواد غريبة أخرى. لا تضع المقبض على الأسطح المبتلة. قبل الاستخدام، تأكد أن علبة البطارية وغطاء حُجيرة البطارية مغلقتان بالكامل.

إدخال وإزالة البطاريات

أدخل البطاريات كما هو موضَّح.

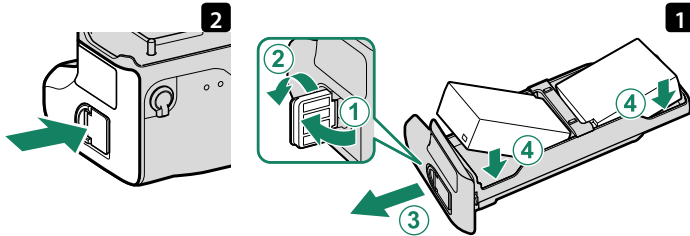

يُمكن إزالة البطاريات كما هو موضَّح.

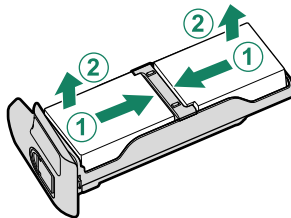

استخدم بطاريات طراز NP-W126S فقط. تأكد أن الكاميرا في وضع الإيقاف قبل الشروع في تبديل البطاريات.

مستوى البطارية

عند توصيل VPB-XH1، يظهر على شاشة الكاميرا مستوى شحن بطارية الكاميرا ومستوى شحن البطاريات الموجودة في VPB-XH1. عند إدخال تشكيلة كاملة من البطاريات في الكاميرا و VPB-XH1، فسوف تُستخدم البطارية اليسرى في VPB-XH1 (1) حتى ينتهي الشحن، ويتبع ذلك البطارية اليمنى (2) وأخيراً بطارية الكاميرا (3).





عند تركيب المقبض المعزّز للطاقة، فإنه يمكن استخدام محدد الأداء لتحسين استجابة الغالق وزيادة معدل تقدم الإطار في وضع مستمر (سلسلة لقطات).

الموضع	الحد الأقصى لمعدل الإطار [†]	تأخر التحرير
BOOST (معزز)	11 إطار/ثانية [†]	45 مللي ثانية [†]
NORMAL (عادي)	8,0 إطار/ثانية	50 مللي ثانية

* بغض النظر عن الخيار الذي تم اختياره بواسطة محدد الأداء، فإن الحد الأقصى لمعدل الإطار بواسطة الغالق الإلكتروني هو 14 إطار/ثانية.

† يتطلب بطاريتين على الأقل بهما بعض الشحن المتبقي، أو إذا تم توصيل محول التيار المتردد، وبطارية بها بعض الشحن المتبقي لإدخالهم في الكاميرا. الحد الأقصى لمعدل الإطار إذا لم يتم استيفاء هذه الشروط هو 8,0 إطار/ثانية.

قد ينتهي تسجيل الفيلم، التعريضات الضوئية لمدة طويلة، أو تصوير التتابع أو التصوير الفوتوغرافي بفاصل زمني على نحو غير متوقع تبعاً لمستوى شحن البطارية أو درجة الحرارة. 

يضع محدد الأداء الأولوية للخيار الذي تم اختياره من أجل  إدارة الطاقة < الأداء. 

شحن البطاريات

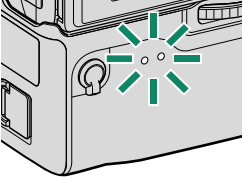
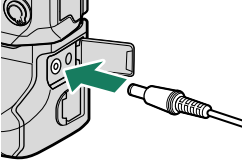

يمكن شحن البطاريات الموجودة في VPB-XH1 عندما تكون الكاميرا مطفأة أو عند إزالة المقبض من الكاميرا. وصل محول التيار المتردد AC-9VS المرفق مع المقبض إلى موصل التيار المباشر المستمر 9 فولت. ستضيء مصابيح المؤشر باللون الأخضر بينما يتم شحن البطارية؛ يبين المصباح على اليمين حالة البطارية اليسرى، والمصباح على اليسار حالة البطارية اليمنى.

حالة البطارية	مصباح المؤشر
اكتمال الشحن	إيقاف تشغيل
الشحن قيد التقدم	تشغيل
عطل في الشحن	يومض

تشحن البطاريات في وقت واحد؛ يستغرق الشحن حوالي ساعتين. لن يتم شحن البطاريات أثناء تشغيل الكاميرا، ولكن سيتم تزويد الكاميرا بالطاقة. لمزيد من المعلومات، راجع الصفحات 30 و 263.

استخدم محول التيار المتردد المرفق فقط.



استخدام محول تيار كهربي طراز AC-9VS
ووصل كبل الطاقة إلى المحوّل طراز AC-9VS ووصله إلى مصدر طاقة.

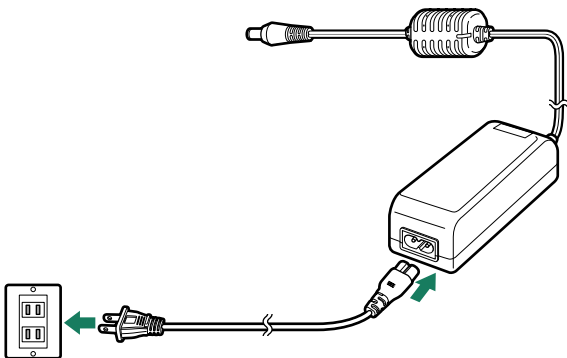

يستخدم كبل الطاقة المرفق مع AC-9VS حصريًا. لا تستخدم المحول مع أسلاك أخرى ولا تستخدم الكبل مع أجهزة أخرى.



11

الاتصال

خرج HDMI

يمكن استخدام شاشات التصوير والعرض كخرج لأجهزة HDMI.

التوصيل إلى أجهزة HDMI

قم بتوصيل الكاميرا بأجهزة التلفزيون وأجهزة HDMI الأخرى باستخدام كابل HDMI من مصادر خارجية.

1 قم بإيقاف الكاميرا.

2 وصل الكبل كما هو موضح أدناه، وتأكد من إدخال التوصيلات بالكامل.

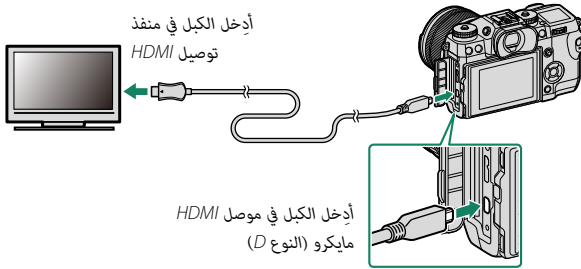

3 استخدم كابل HDMI لا يزيد طوله عن 1,5 متر.

3 قم بتهيئة الجهاز لخرج HDMI على النحو المبين في الدليل المرفق مع الجهاز.

4 شغل الكاميرا. يمكنك الآن تصوير وعرض الصور أثناء عرض شاشة التلفزيون وحفظ الصور على جهاز HDMI.

لا يمكن استخدام كبل USB أثناء توصيل كبل HDMI.

التصوير

التقط الصور وسجل الأفلام أثناء عرض المشهد عبر عدسة الكاميرا أو حفظ مقطع من فيلم على جهاز HDMI.

يمكن استخدام هذه الميزة لحفظ الأفلام بجودة 4K وعالي الدقة كامل على مسجل HDMI. 

العرض

لبدء العرض، اضغط زر  بالكاميرا. تُغلق شاشة الكاميرا ويتم عرض الصور والأفلام على جهاز HDMI. لاحظ أن مفاتيح التحكم في الصوت الخاصة بالكاميرا لا تؤثر على الأصوات التي يتم تشغيلها على التلفزيون، تحكم في الصوت من خلال جهاز التلفزيون.

بعض أجهزة التلفزيون قد تعرض لفترة وجيزة شاشة سوداء عند بدء عرض الفيلم. 

إرسال لاسلكي

الوصول إلى شبكات لاسلكية والتوصيل بأجهزة الكمبيوتر أو الهواتف الذكية أو الأجهزة اللوحية.
لمزيد من المعلومات، تفضل بزيارة:
<http://fujifilm-dsc.com/wifi/>

التوصيل إلى الهواتف الذكية وأجهزة الكمبيوتر اللوحية: FUJIFILM Camera Remote

تُثبت آخر إصدار من تطبيق FUJIFILM Camera Remote على الهاتف الذكي أو الكمبيوتر اللوحي الخاص بك للاتصال بالكاميرا عبر Bluetooth أو عبر شبكة LAN اللاسلكية.

FUJIFILM Camera Remote

للتنزيلات والمزيد من المعلومات، تفضل بزيارة:
http://app.fujifilm-dsc.com/en/camera_remote/

الهواتف الذكية وأجهزة الكمبيوتر اللوحية: إقران Bluetooth®

استخدم  ضبط التوصيل < إعدادات Bluetooth > تسجيل الإقران لإقران الكاميرا بالهواتف الذكية أو أجهزة الكمبيوتر اللوحية. يقدم الإقران طريقة بسيطة لتنزيل الصور من الكاميرا.



يتم تنزيل الصور عن طريق اتصال لاسلكي. 

الهواتف الذكية وأجهزة الكمبيوتر اللوحية: الشبكة المحلية اللاسلكية

استخدم خيارات الاتصال اللاسلكي في  إعداد التصوير أو قائمة إعادة العرض للاتصال بالجهاز الذكي أو الكمبيوتر اللوحي عبر شبكة LAN اللاسلكية. يمكن تصفح الصور على الكاميرا أو تنزيل الصور المحددة أو التحكم في الكاميرا عن بعد أو نسخ بيانات الموقع إلى الكاميرا بمجرد اتصالها.



نسخ الصور إلى جهاز الكمبيوتر: PC AutoSave

تُثبت أحدث إصدار لـ FUJIFILM PC Autosave لجهاز الكمبيوتر الخاص بك لتحميل الصور من الكاميرا عبر شبكات لاسلكية.

FUJIFILM PC AutoSave

للتنزيلات والمزيد من المعلومات، تفضل بزيارة:

http://app.fujifilm-dsc.com/en/pc_autosave/

أجهزة الكمبيوتر: توصيلات لاسلكية

يمكنك تحميل صور من الكاميرا باستخدام خيار حفظ PC تلقائي في قائمة العرض.



التصوير المرتبط: FUJIFILM Tether Shooting Plug-in/FUJIFILM X Acquire Hyper-Utility Software HS-V5



يمكن استخدام FUJIFILM X Acquire و FUJIFILM Tether Shooting Plug-in و Hyper-Utility Software HS-V5 للتصوير المرتبط. قبل المتابعة، حدّد التصوير المتصل اللاسلكي الثابت لـ ضبط التوصيل < ضبط التوصيل بالحاسب في قوائم الكاميرا. للحصول على المزيد من المعلومات، يرجى زيارة الموقع التالي:
<http://app.fujifilm-dsc.com/en/#tether>

لحصول على المزيد من المعلومات عن FUJIFILM X Acquire و FUJIFILM Tether Shooting Plug-in و Hyper-Utility Software HS-V5، راجع "برامج من FUJIFILM" (258).



التوصيل إلى الكمبيوتر عبر USB

وصل الكاميرا بجهاز كمبيوتر لتنزيل صور أو التقاط صور عن بعد.

1 قبل تنزيل الصور أو التقاطها عن بعد، وصل الكاميرا إلى جهاز كمبيوتر ثم تأكد أنها تعمل بشكل طبيعي. انتقل إلى بطاقة الذاكرة التي تحتوي على الصور التي ترغب في نسخها إلى الكمبيوتر وأدخل البطاقة إلى الكاميرا.

2 قد يتسبب انقطاع التيار الكهربائي أثناء النقل في ضياع البيانات أو تلف بطاقة الذاكرة. أدخل بطارية جديدة أو مشحونة تمامًا قبل توصيل الكاميرا.

3 اضبط الإعدادات وفقًا لما إذا كنت ستستخدم الكاميرا للتصوير المتصل (250) أو نسخ الصور إلى جهاز كمبيوتر (250) أو إنشاء نسخ بصيغة JPEG لصور بصيغة RAW (251).

3 أغلق الكاميرا وقم بتوصيل كبل USB من مصدر خارجي إصدار 3.0 أو 2.0 (يمكن استخدام أي منهما)، وتأكد من إدخال التوصيلات بالكامل.

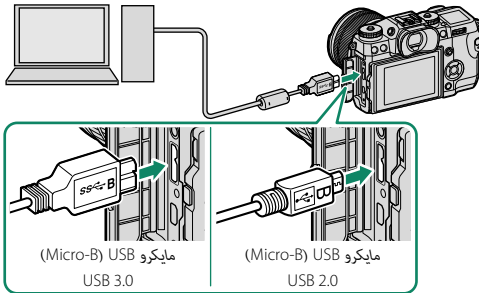

1 استخدم كبل USB 3.0 للسرعات الأعلى في أجهزة الكمبيوتر التي تدعم USB 3.0.

4 شغل الكاميرا.

5 نسخ الصور إلى جهاز الكمبيوتر الخاص بك. أثناء التصوير المقيد، يمكنك نسخ الصور باستخدام برامج التصوير المقيد مثل FUJIFILM Tethered Shooting Plug-in PRO. أو يمكنك استخدام MyFinePix Studio أو التطبيقات المتوفرة مع نظام التشغيل لديك.

6 عندما يتم النقل، قم بإيقاف تشغيل الكاميرا وافصل كابل USB عنها.

واقى الكابل

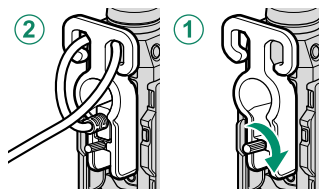

- يمنع واقى الكبل فقدان الاتصال العرضي لكوابل USB وما شابه. لاستخدام واقى الكبل:
- 1 ركب الواقي كما هو موضح وأحكم ربط مسمار القفل.
 - 2 وصل الكابل وقم بتمريره من خلال الحامي كما هو موضح.



إذا تم إدخال بطاقة ذاكرة تحتوي على عدد ضخم من الصور، فقد يحدث تأخير قبل بدء البرنامج وقد يتعذر عليك استيراد أو حفظ الصور. استخدم قارئ بطاقات ذاكرة لنقل الصور.

يجب ألا يزيد طول كابل USB عن 1,5 متر وأن يكون مناسبًا لنقل البيانات. وصل الكاميرا مباشرة بالحاسب، لا تستخدم مشترك USB أو لوحة مفاتيح.

تأكد من عدم عرض جهاز الكمبيوتر رسالة تفيد بتقدّم عملية النسخ وأن مصباح المؤشر غير مضيء أو يضيء باللون الأخضر قبل إغلاق الكاميرا أو فصل كبل USB (في حالة نسخ عدد كبير جداً من الصور، قد يستمر نقل البيانات بعد اختفاء رسالة النسخ من شاشة جهاز الكمبيوتر). عدم الالتزام بهذا الاحتياط قد يؤدي إلى فقد البيانات أو تلف الكاميرا أو بطاقة الذاكرة.

افصل الكاميرا قبل إدخال أو إخراج بطاقات الذاكرة.

في بعض الحالات، ربما يكون من غير الممكن الوصول إلى الصور المخزنة على خادم شبكة باستخدام البرامج بنفس طريقة الوصول كما هو في حاسب مستقل.

يتحمل المستخدم كافة الرسوم المطبقة من قبل شركة الهاتف أو مزود خدمة الإنترنت عند استخدام الخدمات التي تتطلب الاتصال بالإنترنت.

التصوير المرتبط: FUJIFILM Tether Shooting Plug-in/FUJIFILM X Acquire Hyper-Utility Software HS-V5

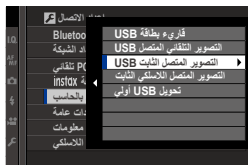

يمكن استخدام FUJIFILM X Acquire وFUJIFILM Tether Shooting Plug-in وHyper-Utility Software HS-V5 للتصوير المرتبط. قبل المتابعة، حدّد التصوير التلقائي المتصل USB أو التصوير المتصل الثابت USB. ضبط التوصيل < ضبط التوصيل بالحاسب في قوائم الكاميرا. للحصول على المزيد من المعلومات، يرجى زيارة الموقع التالي:

<http://app.fujifilm-dsc.com/en/#tether>

للحصول على المزيد من المعلومات عن FUJIFILM X Acquire وFUJIFILM Tether Shooting Plug-in وHyper-Utility Software HS-V5، راجع "برامج من FUJIFILM" (258).

نسخ الصور إلى الحاسب



قبل نسخ الصور إلى جهاز الكمبيوتر، حدّد قارئ بطاقة USB. ضبط التوصيل < ضبط التوصيل بالحاسب. يختلف البرنامج الذي يمكن استخدامه لنسخ الصور مع اختلاف نظام تشغيل الكمبيوتر الخاص بك.

نظام التشغيل Windows

استخدام MyFinePix Studio لنسخ الصور إلى الحاسب، حيث يمكن تخزينها، وعرضها، وتنظيمها وطباعتها. راجع "برامج من FUJIFILM" (258) للحصول على المزيد من المعلومات.

Mac OS X/macOS

يمكن نسخ الصور إلى الكمبيوتر باستخدام Image Capture (المرفق مع الكمبيوتر) أو برنامج آخر.

إنشاء نسخ JPEG من صور RAW :FUJIFILM X RAW STUDIO

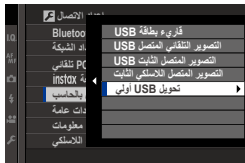

يمكن استخدام FUJIFILM X RAW STUDIO لإنشاء نسخ لصور RAW بصيغة JPEG. قبل المتابعة، حدّد تحويل USB أولي لـ ضبط التوصيل < ضبط التوصيل بالحاسب في قوائم الكاميرا.

للحصول على المزيد من المعلومات عن FUJIFILM X RAW STUDIO، راجع "برامج من FUJIFILM" (258).



طابعات instax SHARE

اطبع الصور من الكاميرا الرقمية إلى طابعات instax SHARE.

إنشاء اتصال

حدد  ضبط التوصيل < ضبط توصيل طابعة instax وأدخل اسم الطابعة instax SHARE (SSID) وكلمة المرور.

اسم الطابعة (SSID) وكلمة المرور

يمكنك العثور على اسم الطابعة (SSID) أسفل الطابعة؛ كما أن كلمة المرور الافتراضية هي "1111". إذا كنت قد اخترت كلمة مرور مختلفة بالفعل للطابعة من هاتف ذكي، أدخل كلمة المرور هذه بدلاً من تلك.

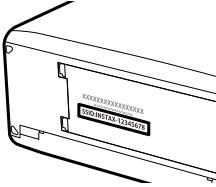

طباعة الصور

1 شغل الطابعة.



2 حدد قائمة التشغيل < طباعة بطابعة instax. سوف تتصل الكاميرا بالطابعة.



3 استخدم زر الاختيار لعرض الصورة التي تريد طباعتها، ثم اضغط على MENU/OK.

لا يمكن طباعة الصور التي تم التقاطها بكاميرات أخرى.

المنطقة المطبوعة أصغر من المنطقة المرئية في شاشة LCD.

قد تختلف الشاشة باختلاف الطابعة المتصلة.

4 سيتم إرسال الصورة إلى الطابعة وتبدأ عملية الطباعة.

12

ملاحظات فنية

إكسسوارات من FUJIFILM

توفر FUJIFILM الإكسسوارات الاختيارية التالية. للحصول على أحدث المعلومات حول الإكسسوارات الاختيارية المتاحة في منطقتك، راجع وكيل FUJIFILM المحلي أو قم بزيارة الرابط التالي

http://www.fujifilm.com/products/digital_cameras/index.html

بطاريات Li-ion (ليثيوم أيون) قابلة للشحن

NP-W126S: يمكن عند الحاجة شراء بطاريات إضافية عالية السعة طراز NP-W126S قابلة لإعادة للشحن.

شواحن البطارية

BC-W126: يمكن شراء أجهزة شحن بطارية بديلة عند الحاجة. عند +20° مئوية، يقوم جهاز BC-W126 بشحن بطارية NP-W126S/NP-W126 في حوالي 150 دقيقة.

توصيلات التيار المباشر

CP-W126: وصل محول التيار الكهربائي طراز AC-9VS المُرفق مع المقابض المعززة للطاقة الاختيارية إلى الكاميرا للتصوير المطوّل أو لإعادة العرض أو عند استخدام الكاميرا مع جهاز كمبيوتر.

أجهزة تحكم عن بعد

RR-90: يُستخدم لتقليل اهتزاز الكاميرات والإبقاء على الحاجب مفتوحًا أثناء التعريض الضوئي.

ميكروفونات ستريو

MIC-ST1: ميكروفون خارجي لتسجيل الأفلام.

عدسات FUJINON

عدسات سلسلة **XF/XC**: عدسات قابلة للتغيير للاستخدام الحصري مع قاعدة X FUJIFILM.

عدسات سلسلة **FUJINON MKX**: العدسات السينمائية لقاعدة X FUJIFILM.

قنوات تمديد ماكرو

MCEX-11/16: تُثبت بين الكاميرا والعدسة للتصوير على نسب إعادة إنتاج عالية.

محولات تقريب

XF1.4X TC WR: يزيد الطول البؤري للعدسات المتوافقة بحوالي 1.4x.

XF2X TC WR: يزيد الطول البؤري للعدسات المتوافقة بحوالي 2.0x.

وصلات القاعدة

FUJIFILM M MOUNT ADAPTER: يسمح باستخدام الكاميرا مع مجموعة كبيرة من عدسات M-mount.

أغطية الجسم

BCP-001: تغطية قاعدة عدسة الكاميرا عند عدم تركيب العدسة.

أغطية العين

EC-XH W: ركب غطاء العين لمعين المنظر الواسع هذا لمنع الضوء من التسرّب إلى نافذة معين المنظر.

وحدات فلاش مزودة بقاعدة تثبيت

EF-X500: بالإضافة إلى التحكم اليدوي والتحكم في فلاش TTL، يُنسب لوحدة الفلاش القابلة للتركيب هذه الرقم الدليلي 50 (ISO 100، م) وهي تدعم التزامن عالي السرعة (FP) مما يسمح باستخدامها مع سرعات الغالق التي تتجاوز سرعة مزمنة الفلاش. يمكن أيضًا استخدامها كوحدة فلاش رئيسية أو وحدة فلاش عن بعد للتصوير اللاسلكي عن بعد بالفلاش نظرًا لتميزها بحزمة بطارية خيارية طراز EF-BP1 والتحكم بالفلاش اللاسلكي البصري من FUJIFILM.

EF-BP1: حزمة بطارية لوحدات الفلاش الخاصة بقاعدة التثبيت. يستوعب حتى 8 بطاريات AA.

EF-42: يُنسب لوحدة الفلاش القابلة للتركيب هذه الرقم الدليلي 42 (ISO 100، م) وتدعم التحكم اليدوي والتحكم في الفلاش TTL.

EF-X20: يُنسب لوحدة الفلاش القابلة للتركيب هذه الرقم الدليلي 20 (ISO 100، م) وتدعم التحكم اليدوي والتحكم في الفلاش TTL.

EF-20: يُنسب لوحدة الفلاش القابلة للتركيب هذه الرقم الدليلي 20 (ISO 100، م) وتدعم التحكم في الفلاش TTL (لا تدعم التحكم اليدوي بالفلاش).

مقبض معزز الطاقة العمودي

VPB-XH1: راجع "مقبض معزز الطاقة العمودي" (📖 235).

حزام المقبض

GB-001: يحسن المقبض. يتم تثبيته مع مقبض اليد لإحكام الإمساك أكثر.

طقم أغطية

CVR-XT2: طقم أغطية لـ X-H1. تحتوي على غطاء للطرف وغطاء قاعدة التثبيت وغطاء موصل المقبض المعزّز للطاقة العمودي.

طابعات instax SHARE

SP-3/SP-2/SP-1: الاتصال عن طريق شبكة LAN اللاسلكية لطباعة الصور على فيلم instax.

! ا تدعم هذه الكاميرا محوّل طاقة التيار المتردد طراز AC-9V.

برنامج من FUJIFILM

يمكن استخدام الكاميرا مع برنامج FUJIFILM التالي.

FUJIFILM Camera Remote

أنشئ اتصالاً لاسلكياً بين الكاميرا الخاصة بك وجهازك الذي أو جهازك اللوحي (📖 244).

http://app.fujifilm-dsc.com/en/camera_remote/

FUJIFILM PC AutoSave

نزل صورك من الكاميرا الخاصة بك عبر الشبكات اللاسلكية (📖 246).

http://app.fujifilm-dsc.com/en/pc_autosave/

MyFinePix Studio

قم بإدارة وعرض وطباعة وتحرير الصور العديدة التي يتم تنزيلها من الكاميرا الرقمية الخاصة بك (📖 250).

<http://fujifilm-dsc.com/mfs/>

عند اكتمال التنزيل، انقر مرتين على الملف الذي تم تنزيله ("MFPS_Setup.EXE") واتبع التعليمات المعروضة على الشاشة لإكمال التثبيت.

RAW FILE CONVERTER EX 2.0

اعرض الصور بصيغة RAW على الكمبيوتر الخاص بك وحولها إلى صيغ أخرى (📖 251).

<http://fujifilm-dsc.com/rfc/>

FUJIFILM X RAW STUDIO

عندما يتم توصيل الكاميرا لجهاز كمبيوتر عبر كبل USB، يمكن لـ FUJIFILM X RAW STUDIO استخدام محرك معالجة الصور المميز X-Processor الخاص بالكاميرا لتحويل الملفات بصيغة RAW إلى صور بصيغة JPEG عالية الجودة بسرعة.

<http://fujifilm-x.com/x-stories/fujifilm-x-raw-studio-features-users-guide/>

FUJIFILM X Acquire

هذا التطبيق لنظامي Windows و mac OS يسمح لك بتوصيل الكاميرا عبر كبل USB أو Wi-Fi وبتنزيل الصور تلقائيًا إلى مجلدٍ معيّن أثناء التقاطها.

<http://fujifilm-x.com/x-stories/fujifilm-x-acquire-features-users-guide/>

FUJIFILM Tether Shooting Plug-in لـ Lightroom

مكوّنات إضافية لـ Adobe® Photoshop® Lightroom®/Adobe® Photoshop® Lightroom® Classic CC.

● *FUJIFILM Tether Shooting Plug-in PRO*

<http://fujifilm-x.com/x-stories/fujifilm-tether-plug-in-pro-features/>

● *FUJIFILM Tether Shooting Plug-in*

http://www.fujifilm.com/products/digital_cameras/accessories/others/#soft

Hyper-Utility Software HS-V5

هذا التطبيق الخاص بالكمبيوتر يسمح لك بالاتصال بالكاميرا عبر كبل USB أو Wi-Fi وبالتحكم بالكاميرا عن بعد وبتخزين الصور التي يتم التقاطها بالكاميرا على جهاز الكمبيوتر مباشرةً.

http://www.fujifilm.com/products/digital_cameras/accessories/others/#soft



احرص على قراءة هذه التعليمات قبل الاستعمال

تعليمات السلامة



- تأكد من استعمالك للكاميرا بالشكل الصحيح. اقرأ تعليمات السلامة هذه ودليل المالك الخاص بك بعناية قبل الاستعمال.
- بعد الانتهاء من قراءة تعليمات السلامة، احتفظ بها في مكان آمن.

حول هذه الأيقونات



يتم استخدام الرموز الموضحة بالأعلى في هذا المستند لتشير إلى خطورة الإصابة أو التلف التي قد تنتج في حال تجاهل المعلومات التي يشير إليها الرمز وتنتج عن ذلك استعمال المنتج بشكل خاطئ.



تحذير 	يبدل هذا الرمز على احتمال التعرض للوفاة أو الإصابة الحرجة في حال تجاهل المعلومات.
تنبيه 	يبدل هذا الرمز على احتمال التعرض للإصابة الشخصية أو وقوع تلفيات عينية في حال تجاهل المعلومات.

















يتم استخدام الرموز الموضحة بالأعلى للإشارة إلى طبيعة التعليمات التي يجب مراعاتها.

	تشير الرموز المثلثة إلى أن هذه المعلومات تتطلب انتباهك ("هامة").
	تشير الرموز الدائرية التي يتوسطها خط مائل إلى أن الفعل المشار إليه ممنوع ("ممنوع").
	تشير الدوائر المصممة التي تتوسطها علامة تعجب إلى فعل يجب القيام به ("مطلوب").

تحذير

	في حال وقوع أي مشاكل، أغلق الكاميرا، انزع البطارية، وافصل وانزع قابس التيار الكهربائي. يمكن أن يتسبب الاستمرار في استعمال الكاميرا أثناء انبعاث دخان، أي رائحة غريبة أو عندما تكون في حالة غير طبيعية في وقوع حريق أو صدمة كهربية. اتصل ببنّاج FUJIFILM الخاص بك.
	لا تسمح بدخول الماء أو أي أجسام غريبة في الكاميرا. في حال دخول ماء، أو أجسام غريبة في الكاميرا، اغلق الكاميرا، انزع البطارية، وافصل وانزع محول التيار الكهربائي. يمكن أن يتسبب الاستمرار في استعمال الكاميرا في وقوع حريق أو صدمة كهربية. اتصل ببنّاج FUJIFILM الخاص بك.
	لا تستخدم الكاميرا في الحمام أو عند الاستحمام. قد يتسبب هذا في وقوع حريق أو صدمة كهربية.

تحذير 	
	لا تحالوا مطلقاً أن تغير أو تفكك الكاميرا (لا تفتح الغطاء أبداً). عدم اتباع هذا التحذير قد يتسبب في نشوب حريق أو صدمة كهربية.
	في حالة كسر الغطاء الخارجي نتيجة لسقوط أو لأي حادث آخر، لا تلمس الأجزاء الداخلية المكشوفة. عدم اتباع هذا التحذير الواقئ قد يتسبب في التعرض لصدمة كهربية أو إصابة نتيجة للمس الأجزاء المتحطمة. انزع البطارية فوراً، مع الانتباه نقادياً للتعرض للإصابة أو لصدمة كهربية، وتوجه بالمنتج إلى نقطة الشراء للاستشارة.
	لا تغير، تسخن أو تلوي، بشكل غير مناسب أو تشكّل التوصيل أو تضع أجسام ثقيلة عليه. قد يتسبب هذه الأفعال في تلف الكبل وتؤدي إلى اشتعال حريق أو صدمة كهربية. في حال تلف الكبل، اتصل ببيع FUJIFILM الخاص بك.
	لا تضع الكاميرا على أسطح غير مستقرة. قد يتسبب هذا في سقوط الكاميرا أو انقلابها مسببة إصابة.
	لا تحاول إطلاقاً النقاط صور أثناء التحريك. لا تستخدم الكاميرا أثناء السير أو القيادة. قد يتسبب هذا في سقوطك أو تعرضك لحادث مروري.
	لا تلمس أي جزء معدني للكاميرا أثناء عاصفة رعدية. قد يتسبب هذا في صدمة كهربية نتيجة لتيار مستحث ناتج عن البرق.
	لا تستخدم البطارية إلا كما هو موضح. ركب البطارية كما يوضح المؤشر.
	تجنب تفكك البطاريات أو تعديلهما أو تسخينها. تجنب إسقاط البطاريات أو الدق عليها أو رميها أو تعريضها لصدمة قوية بشكل أو بآخر. لا تستخدم البطاريات التي تظهر علامات تسرب أو تشوه أو تغير اللون أو أية عيوب أخرى. استخدم أجهزة الشحن المخصصة فقط لإعادة شحن البطاريات القابلة لإعادة الشحن ولا تحاول إعادة شحن بطاريات أيون الليثيوم أو البطاريات القلوية غير قابلة لإعادة الشحن. تجنب تقصم دائرة البطاريات أو تخزينها مع الأجزاء المعدنية. عدم مراعاة هذه الاحتياطات قد يؤدي إلى ارتفاع درجة حرارة البطاريات، أو اشتعالها أو انفجارها أو تسربها، مما يسبب نشوب حريق، أو الإصابة بحروق، أو أي إصابة أخرى.
	استخدم فقط البطارية أو محمول التيار الكهربائي المزدوج المحدد للاستخدام مع هذه الكاميرا. لا تستخدم جهد كهربي غير ذلك الذي ينص عليه مزود الطاقة الكهربائية. استخدام مصادر طاقة كهربائية أخرى قد يؤدي إلى حريق.
	في حال تسرب البطارية ولاص السائل عينيك، جلدك أو ملامسك، اغسل المنطقة المصابة فوراً بماه نظيف واستشر طبيب أو اتصل برقم الطوارئ على الفور.
	لا تستخدم شاحن لشحن البطاريات غير المجدد هنا لشحن البطاريات. يستخدم الشاحن المرفق فقط في شحن نوع البطارية المرفقة مع الكاميرا. قد يتسبب استخدام الشاحن في شحن بطاريات تقليدية أو أنواع أخرى من البطاريات القابلة للشحن في تسرب البطارية، أو ارتفاع درجة حرارتها أو انفجارها.
	استخدام ضوء الفلاش بالقرب من عيني الشخص قد يسبب خللاً في الرؤية. اتبه بشكل خاص عند تصوير الرضع والأطفال الصغار.
	تجنب ملامسة الأسطح الساخنة لفترة طويلة. عدم مراعاة هذه الاحتياطات قد يؤدي إلى الإصابة بحروق درجة الحرارة المنخفضة، وخاصة عند ارتفاع درجات الحرارة المحيطة أو مع المستخدمين الذين يعانون من ضعف الدورة الدموية أو قصور في الإحساس، وفي تلك الحالة ينصح باستخدام حامل ثلاثي القوائم أو الاحتياطات المماثلة.
	لا تترك أيًا من أعضاء الجسم ملامساً للمنتج لفترات طويلة والمنتج يعمل. عدم مراعاة هذا التنبيه قد يؤدي إلى حروقات ناتجة عن درجة حرارة متدنية، خاصة خلال الاستخدام لفترات طويلة أو في درجات الحرارة المحيطة المرتفعة أو مع المستخدمين الذين يعانون من ضعف الدورة الدموية أو انخفاض الإحساس، وفي هذه الحالة يُوصى باستخدام حامل ثلاثي أو احتياطات مماثلة.
	لا تستخدم المنتج، في وجود أي مواد قابلة للاشتعال، أو الغازات القابلة للانفجار، أو الأتربة.

تحذير 	
عند حمل البطارية، ركنها في الكاميرا الرقمية أو احتفظ بها في الصندوق الصلب. احتفظ بالبطارية في الصندوق الصلب عند تخزينها. اعزل البطارية عند التخلص منها.	
بتغطية أطرافها بشرط عازل، قد يتسبب اتصال أطراف البطارية بأجسام معدنية أو بطاريات أخرى في حدوث اشتعال أو انفجار.	
احفظ بطاقات الذاكرة، قاعدة تثبيت الفلاش الخارجي، وغيرها من الأجزاء الدقيقة بعيداً عن متناول الأطفال الصغار. قد يبتلع الأطفال الأجزاء الدقيقة؛ لذا يجب إبقاؤها بعيداً عن متناولهم. وفي حالة قيام طفل بابتلاع أحد هذه الأجزاء الدقيقة، فلا بد من استشارة الطبيب أو الاتصال بخدمة الطوارئ على الفور.	
تُحفظ بعيداً عن متناول الأطفال الصغار، ومن بين العناصر التي قد تسبب الإصابة حزام الرقبة، والذي قد يتشابك حول رقبة الطفل، مما يتسبب في الاختناق، والفلاش، الذي يمكن أن يُسبب عملاً في الرؤية.	
اتباع التوجيهات الصادرة عن مسؤولي المستشفى، والخطوط الجوية، ينبعث عن هذا المنتج موجات راديو ترددية والتي يمكن أن تتداخل مع المعدات الملاحة أو الطبية.	
تنبيه 	
لا تستخدم هذه الكاميرا في أماكن تكثُر فيها عوادم الوقود، البخار، الرطوبة والأتربة. قد يتسبب هذا في وقوع حريق أو صدمة كهربية.	
لا تترك هذه الكاميرا في أماكن قد تتعرض لدرجات حرارة مرتفعة جداً لا تترك الكاميرا في أماكن مثل سيارة مغلقة أو ضوء شمس مباشر. قد يتسبب هذا في وقوع حريق.	
لا تضع أجسام ثقيلة على الكاميرا قد يؤدي هذا إلى سقوط أو انقلاب الأجسام الثقيلة ما يؤدي إلى الإصابة.	
لا تحرك الكاميرا أثناء توصيل محول التيار الكهربائي. لا تجرد بعد لا تشد كبل التوصيل لتفصل محول التيار الكهربائي. قد يتسبب هذا في تلف كبل الطاقة أو الأسلاك ويؤدي إلى حريق أو صدمة كهربية.	
لا تغط أو تلف الكاميرا أو محول الطاقة بقميash أو بطانية. قد يتسبب هذا في ارتفاع درجة الحرارة ما ينتج عنه تشوه الغطاء أو وقوع حريق.	
عند تنظيف الكاميرا إذا كنت لا تنوي استخدامها لفترات ممتدة، اخرج البطارية والفصل، والزغ محول التيار الكهربائي. قد يتسبب عدم فعل ذلك في وقوع حريق أو صدمة كهربية.	
عند الانتهاء من الشحن، الزغ الشاحن من مقبس التيار الكهربائي. قد يتسبب ترك الشاحن مُتصلاً بمقبس التيار الكهربائي في وقوع حريق.	
عند إخراج بطاقة الذاكرة، قد تندفع البطاقة من الفتحة بسرعة كبيرة. استخدام أصبعك لتصد البطاقة ثم أخرجها برفق. قد يتسبب البطاقة المندفعة في تعريض الآخرين للإصابة.	
تحتاج الكاميرا إلى الكشف على الأجزاء الداخلية والتنظيف بشكل منتظم. قد تسبب الأتربة المتراكمة في الكاميرا إلى وقوع حريق أو صدمة كهربية. اتصل ببايع FUJIFILM الخاص بك لتنظيف الأجزاء الداخلية كل سنتين. يرجى ملاحظة أن هذه الخدمة ليست خدمة مجانية.	
هناك خطر انفجار في حالة استبدال البطارية بطريقة غير صحيحة. استبدل من نفس النوع أو نوع مكافئ فقط.	

البطارية ومزود الطاقة

ملاحظة: تحقق من نوع البطارية المستخدمة في الكاميرا الخاصة بك وقراءة الأقسام المناسبة.

⚠ **تحذير:** يجب ألا تتعرض البطارية إلى الحرارة الشديدة، كأشعة الشمس أو النار أو ما شابه.

فيما يلي وصف للاستخدام المثالي للبطاريات وكيفية الحفاظ علي طول حياتها. قد يتسبب الاستخدام الخاطئ في تقصير عمر البطارية ويؤدي إلى التسريب، ارتفاع درجة الحرارة، الحريق، أو الانفجار.

بطاريات الليثيوم أيون

اقرأ هذا القسم في حالة استخدام بطارية ليثيوم أيون في الكاميرا الخاصة بك.

لا تأتي البطارية مشحونة. اشحن البطارية قبل استعمالها. احتفظ بالبطارية في علبتها في حالة عدم الاستخدام.

■ ملاحظات حول البطارية

تفقد البطارية شحنها بشكل تدريجي في حالة عدم الاستعمال. اشحن البطارية قبل الاستعمال بمدة يوم أو يومين.

يمكن إطالة عمر البطارية بإغلاق الكاميرا في حالة عدم الاستعمال.

تقل قدرة البطارية في درجات الحرارة المنخفضة؛ قد لا تعمل البطارية المنخفضة في المناخ البارد. احتفظ ببطارية إضافية مشحونة في مكان دافئ واستبدل البطارية عند اللزوم، أو احتفظ بالبطارية في جيبك أو في مكان دافئ آخر وحركها في الكاميرا عند التصوير فقط. لا تضع البطارية مباشرة على أجهزة تدفئة الأيدي أو أجهزة التدفئة الأخرى.

■ شحن البطارية

اشحن البطارية فقط باستخدام شاحن البطارية المرفق. سيبرد وقت الشحن عند درجات الحرارة المحيطة التي تقل عن +10 مئوية، أو أعلى من +35 مئوية. لا تحاول شحن

البطارية عند درجات حرارة تزيد عن 40 مئوية، أو عند درجات حرارة تقل عن 0 مئوية، فإلا يتم شحن البطارية.

لا تحاول أن تشحن بطارية مشحونة بالكامل، إلا أنه ليس بالضرورة أن تستنفذ البطارية بالكامل قبل الشحن.

قد تشعر بارتفاع درجة حرارة البطارية عند لمسها مباشرة بعد الشحن أو الاستعمال. هذا أمر طبيعي.

■ عمر البطارية

في درجات الحرارة الطبيعية، يمكن أن تُشحن البطارية 300 مرة تقريبا. يدل نفاذ شحن البطارية بسرعة ملحوظة على أن البطارية قد وصلت إلى نهاية فترة صلاحية استخدامها ويجب استبدالها.

■ التخزين

قد يضيء أداء الكاميرا إذا تركت الكاميرا دون استخدام لفترة طويلة بعد شحنها بالكامل. افرغ البطارية قبل التخزين.

في حالة لا تستخدم الكاميرا لفترة طويلة، انزع البطارية وخذنها في مكان جاف بدرجة حرارة من +15 م° إلى +25 م°. لا تحفظ البطارية في أماكن تتعرض لدرجات حرارة مرتفعة.

■ تنبيهات: معاملة البطارية

- لا تنقل البطارية أو تخزنها مع أجسام معدنية مثل الفولاذ أو دبابيس الشعر.
- لا تعرضها للهب أو التسخين.
- لا تفكك البطارية أو تعديها.
- اشحنها بشاحن البطارية المخصص لها فقط.
- تخلص فوراً من البطاريات المستعملة.
- لا تسقطها أو تعرضها لصدمات عنيفة.
- لا تعرضها للماء.
- حافظ على نظافة أطرافها.
- قد ترتفع درجة حرارة البطارية وهيكل الكاميرا قليلاً بعد الاستخدام لمدة طويلة. هذا أمر طبيعي.

■ تنبيه: التخلص من البطاريات

اتبح القوانين المحلية عند التخلص من البطاريات المستعملة. ينبغي لفت الانتباه إلى الجوانب البيئية للتخلص من البطارية. استخدم الجهاز في مناخ معتدل.

محولات التيار الكهربائي المتعدد (مناخ بشكل متفرّد)

استخدم فقط محولات التيار الكهربائي المتعدد FUJIFILM المخصصة للاستخدام مع هذه الكاميرا. قد يؤدي استخدام محولات التيار الأخرى في إتلاف الكاميرا.

- محول التيار الكهربائي المتعدد مخصص للاستخدام داخل المنازل فقط.
- تأكد من اتصال قابس التيار المستمر بالكاميرا بإحكام.
- أغلق الكاميرا قبل فصل محول التيار، أفضل محول التيار عن طريق شد القابس وليس الكبل.
- لا تستخدم محول التيار مع أجهزة أخرى.
- لا تفكك البطاريات.
- لا تعرضها لدرجات حرارة أو رطوبة مرتفعة.
- لا تعرضها لصدمات عنيفة.
- قد يصدر محول التيار الكهربائي صوت طنين أو يصبح ساخن عند لمسه أثناء الاستعمال. هذا أمر طبيعي.
- إذا تسبب محول التيار الكهربائي في تشويش موجات الراديو، اعد توجيهه أو غير مكان هوائي الاستقبال.

استخدام الكاميرا

- لوجه الكاميرا نحو مصادر الضوء الساطعة جدًا، مثل الشمس في سماء خالية من السحب. عدم اتباع هذا التحذير قد يؤدي إلى تلف حساس الصورة في الكاميرا.
- قد يتسبب ضوء الشمس الذي يتم تركيزه من خلال معين المنظر في تلف لوحة معين المنظر الإلكتروني (EVF). لوجه معين المنظر الإلكتروني نحو الشمس.

التقاط صور تجريبية

قبل التقاط الصور في المناسبات الهامة (مثل حفلات الزفاف أو قبل أخذ الكاميرا في رحلة)، التقط صورة تجريبية وعابثًا على الشاشة لتتأكد من عمل الكاميرا بشكل طبيعي. لا يمكن أن تتحمل FUJIFILM للمسؤولية عن التلفيات أو الخسائر المادية الناتجة عن أي قصور في المنتج.

تعليمات حول حقوق النسخ

لا يمكن استخدام الصور التي تسجلها بالكاميرا الرقمية بطريقة تنتهك قوانين حقوق النسخ بدون موافقة المالك، إلا في حالة نية الاستخدام الشخصي فقط. لاحظ وجود بعض القيود التي تفرض على تصوير التمثيل المسرحي، الحفلات، والمعارض، حتى في حالة نية الاستخدام الشخصي. قد يُطلب أيضًا من المستخدمين مراعاة أنه يسمح فقط بنسخ بطاقات الذاكرة التي تحتوي على صور أو بيانات محمية بموجب حقوق النسخ طبقًا للقيود التي تفرضها قوانين حقوق النسخ هذه.

طريقة التعامل

للتأكد من تسجيل الصور بشكل صحيح، لا تعرض الكاميرا لصددمات أثناء التصوير.

الكريستال السائل

- في حال تحطم شاشة العرض، يجب تقادي ملامسة الكريستال السائل. اتخذ الإجراءات العاجلة المبينة في حال حدوث أي من الحالات التالية:
- في حال ملامسة الكريستال السائل لجلدك، نظف المنطقة بقطعة قماش وغسلها جيدًا بالماء الجاري والصابون.
- في حال دخول الكريستال السائل في العين، فقم بشطف العين بالماء النظيف لمدة لا تقل عن 15 دقيقة واحصل على العناية الطبية فورًا.
- في حال ابتلاع الكريستال السائل، اغسل فمك كاملاً بالماء. اربط كمية كبيرة من الماء وحاول القيء، ثم استشر طبيب.

رغم أن شاشة العرض تم تصنيعها بأحدث التقنيات عالية الدقة، إلا أنها قد تحتوي على عدد قليل من البكسلات التي تكون إما مضيئة دائمًا أو غير مضيئة دائمًا. لا يعد ذلك خللاً بالشاشة، ولن تتضرر الصور المسجلة بواسطة الكاميرا من جراء ذلك.

معلومات العلامة التجارية

Digital Split Image هي علامة تجارية أو علامة تجارية مسجلة لشركة FUJIFILM xD-Picture Card و **SD** هما علامتان تجاريتان مسجلتان لشركة FUJIFILM. الخطوط الموجودة هنا هي من تطوير شركة DynaComware Taiwan فقط. Mac OS و Mac OS و macOS هي علامات تجارية مسجلة لشركة Apple في الولايات المتحدة ودول أخرى. Windows هي علامة تجارية مسجلة لشركة Microsoft في الولايات المتحدة ودول أخرى. Adobe وشعار Adobe و Photoshop و Lightroom هي علامات تجارية أو علامات تجارية مسجلة لشركة Adobe Systems في الولايات المتحدة ودول أخرى. *Wi-Fi® و Wi-Fi Protected Setup® هي علامتان تجاريتان مسجلتان لـ Wi-Fi Alliance. تعتبر العلامة التي تحملها كلمة "Bluetooth" والشعارات المتعلقة بها علامات تجارية تملكها شركة SIG, Inc. و Bluetooth وأي استخدام لهذه العلامات من قبل FUJIFILM إما هو بموجب ترخيص. شعارات SDHC و SDXC هي علامات تجارية مسجلة لشركة SD-3C, LLC. شعار HDMI هو علامة تجارية أو علامة تجارية مسجلة لـ HDMI Licensing LLC. جميع الأسماء التجارية الأخرى المذكورة في هذا الدليل هي علامات تجارية أو علامات تجارية مسجلة للمالكين المعنيين.

التنوير الكهربي

قد تنوش هذه الكاميرا على الأجهزة الطبية أو معدات الملاحة. استشر القائمين على المستشفى أو الخطوط الجوية قبل استخدام الكاميرا في مستشفى أو على متن طائرة.

أقفلة التلفزيون الملون

نظام NTSC (لجنة نظام التلفزيون الوطني) هو مواصفة البث التلفزيوني الملون المعمول به بشكل رئيسي في الولايات المتحدة وكندا واليابان. نظام PAL (خط الطور البديل) هو نظام البث التلفزيوني الملون بشكل رئيسي في البلدان الأوروبية والصين.

Exif Print (إصدار 2.3)

Exif Print هو تنسيق ملف منفتح للكاميرا الرقمية حيث يتم استخدام المعلومات المخزنة مع الصور للحصول على أفضل نسخة ملونة طبق الأصل أثناء الطباعة.

تنبيه هام: اقرأ هذا الكتيب قبل استخدام البرنامج

يتم أي تصدير مباشر أو غير مباشر، لجزء من أو لكامل، البرنامج المرخص بدون موافقة الجهات المختصة المناسبة.

ملاحظات

لتجنب الحريق أو الصدمات الكهربائية، لا تعرض الوحدة للمطر أو الرطوبة.
يرجى قراءة "تعليمات السلامة"، وتأكد من استيعابك لها قبل استخدام الكاميرا.

للغصلا، في كندا

NMB-3(B)/CAN ICES-3 (B)

تتبية: يتوافق هذا الجهاز الرقمي من الفئة ب مع قانون ICES-003 الكندي.

بيان وزارة الصناعة الكندية: هذا الجهاز متوافق مع معايير RSS لإعفاء الترخيص بوزارة الصناعة الكندية. يوضع التشغيل للشرطين التاليين: (1) ألا يسبب هذا الجهاز أي تداخل و (2) يجب أن يقبل هذا الجهاز أي تداخل، بما في ذلك التداخل الذي قد يتسبب في التشغيل غير المطلوب للجهاز.

يجب ألا يتواجد أو يعمل هذا الجهاز والهوائي الخاص به معاً في مكان واحد أو جنباً إلى جنب مع أي هوائي أو جهاز إرسال آخر، باستثناء أجهزة الراديو المدمجة المعتمدة. تم تعطيل خاصية اختيار كود الدولة للمنتجات التي يتم تسويقها في الولايات المتحدة/كندا.

بيان التعرض للإشعاع: لا تظهر الأدلة العلمية المتاحة وجود أي مشكلات صحية مرتبطة باستخدام الأجهزة اللاسلكية منخفضة الطاقة. إلا أن ذلك لا يعد دليلاً على سلامة هذه الأجهزة اللاسلكية منخفضة الطاقة بشكل مطلق. فالأجهزة اللاسلكية منخفضة الطاقة تصدر مستويات طاقة ترددات لاسلكية منخفضة في نطاق الموجات الصغيرة أثناء استخدامها. في حين أن المستويات العالية من الترددات اللاسلكية يمكن أن تؤدي إلى إنتاج تأثيرات صحية (نتيجة تسخين الأنسجة)، إلا أن التعرض الضوئي للترددات اللاسلكية منخفضة المستوى التي لا تنتج تأثيرات تسخين لا يسبب أي تأثيرات صحية عكسية. ولم تكشف العديد من الدراسات حول التعرض الضوئي للترددات اللاسلكية منخفضة المستوى أية تأثيرات بيولوجية. وقد اقترحت بعض الدراسات إمكانية حدوث بعض التأثيرات البيولوجية، إلا أن هذه النتائج لم يتم تأكيدها من خلال الأبحاث الإضافية. تم اختبار الكاميرا X-H1 ووجد أنها تتوافق مع حدود التعرض للإشعاع المحددة من قبل وزارة الصناعة الكندية للبيئات غير الخاضعة للرقابة كما تتوافق مع معايير RSS-102 الخاصة بقواعد التعرض لموجات الراديو الترددية المحددة من قبل وزارة الصناعة الكندية.

التخلص من المعدات الكهربائية والإلكترونية المنزلية الخاصة



في دول الاتحاد الأوروبي، الترويج، أيسلندا وليختنشتاين: يشير هذا الرمز الموجود على المنتج، أو في هذا الدليل وفي شهادة الضمان، وأو على العلب أن هذا المنتج يجب ألا تتم معاملة كمخلفات منزلية. بدلاً من ذلك يجب التوجه به إلى نقطة تجميع مناسبة خاصة بإعادة تدوير المعدات الكهربائية والإلكترونية.

بتأكد من التخلص من هذا المنتج بالشكل الصحيح، ستساعد على تجنب العواقب السلبية المحتملة التي قد تؤثر على البيئة وعلى صحة الإنسان، والتي قد تحدث نتيجة معالجة هذا المنتج كمخلفات بطريقة خاطئة.

يشير هذا الرمز الموجود على البطاريات أو المراكم إلى أن هذه البطاريات يجب ألا تتم معاملة كمخلفات منزلية.

إذا كان جهازك مزودة ببطاريات أو مراكم سهلة الفك، برجاء تخلص منها على انفراد طبقاً للشروط المحلية.

ستساعد عملية إعادة التدوير في الحفاظ على المصادر الطبيعية. لمزيد من المعلومات التفصيلية حول إعادة تدوير هذا المنتج، برجاء الاتصال بالمكتب المحلي لمدينتك، الجهة القائمة على التخلص من المخلفات المنزلية أو المحل الذي اشترت منه المنتج.

في الدول خارج الاتحاد الأوروبي والترويج وأيسلندا وليختنشتاين: إذا أردت التخلص من هذا المنتج، بما في ذلك البطاريات والمراكم، برجاء الاتصال بالسلطات المحلية وأسأل عن طريقة التخلص الصحيحة.

في اليابان: يشير هذا الرمز الموجود على البطاريات إلى أنه يتم التخلص منها بشكل منفصل.



هام: اقرأ التنبيهات التالية قبل استخدام وحدة الإرسال اللاسلكي المدمجة الخاصة بالكاميرا.

① يحكم هذا المنتج، الذي يحتوي على وظيفة تشفير تم تطويرها في الولايات المتحدة، اللوائح الأمريكية الخاصة بإدارة التصدير وقد لا يتم تصديره أو إعادة تصديره إلى أي دولة تحظر الولايات المتحدة تصدير البضائع إليها.

- **لا تستخدم سوى الشبكة اللاسلكية أو جهاز Bluetooth فقط.** لا تتحمل FUJIFILM أية مسؤولية عن أية تلفيات قد تنشأ عن الاستخدام غير المصرح به. لا يستخدم الجهاز في التطبيقات التي تطوي على درجة كبيرة من الموثوقية، على سبيل المثال في الأجهزة الطبية أو الأجهزة الأخرى التي قد تؤثر بشكل مباشر أو غير مباشر على حياة الأشخاص. عند استخدام الكاميرا مع جهاز الكمبيوتر أو الأجهزة الأخرى التي تتطلب درجة أكبر من الموثوقية من تلك التي تقدمها الشبكات اللاسلكية أو أجهزة Bluetooth، تأكد من اتخاذ جميع الاحتياطات الضرورية لضمان الأمن ومنع حدوث أي عطل.
- **يستخدم فقط في الدولة التي تم شراء الجهاز منها.** يتوافق هذا الجهاز مع الأنظمة التي تحكم أجهزة الشبكة اللاسلكية وأجهزة Bluetooth في البلد الذي تم شراء الجهاز منه. التزم بجميع لوائح ونظم المكان عند استخدامه للجهاز. FUJIFILM لا تتحمل أية مسؤولية عن أية مشكلات قد تنشأ عن الاستخدام في مناطق ذات سلطات قضائية أخرى.
- **لا تستخدم الجهاز في الأماكن المعرضة للمجالات المغناطيسية أو كهرباء إستاتيكية أو تتداخل من موجات الراديو.** لا تستخدم وحدة الإرسال بالقرب من أفران الميكروويف أو في الأماكن الأخرى المعرضة للمجالات المغناطيسية أو كهرباء إستاتيكية أو تتداخل من موجات الراديو والتي قد تحول دون استقبال إشارات اللاسلكي. قد يحدث تداخل مشترك عند استخدام وحدة الإرسال بالقرب من أجهزة لاسلكي أخرى تعمل على حزمة التردد 2,4 جيجاهرتز.
- **الأمن:** تنقل الشبكات اللاسلكية وأجهزة Bluetooth البيانات عبر اتصالات لاسلكية، وبالتالي فإن استخدامها يتطلب اهتماماً أكبر بالأمن مقارنة باستخدام الشبكات السلكية.
 - لا تتصل بشبكات غير معروفة أو شبكات ليست مخطوطة بالاتصال بها، حتى إذا ظهرت على جهازك، أي أن هذا الاتصال قد يعتبر غير مصرح به. وهكذا ينبغي لك عدم الاتصال سوى بالشبكات التي لك حق الاتصال بها فقط.
 - واعلم بأن الإرسال اللاسلكي قد يكون مُعرضاً للاعتراض من قبل جهات خارجية.
- **يمكن أن يعاقب القانون على ما يلي:**
 - تفكيك أو تعديل هذا الجهاز
 - إزالة علامات شهادة الجهاز
- **هذا الجهاز يعمل على نفس التردد الخاص بالأجهزة التجارية والتطبيقات الطبية ووحدة إرسال اللاسلكي.** كما أنه يعمل أيضاً على نفس التردد الخاص بوحدة الإرسال المرخصة ووحدة الإرسال الخاصة منخفضة الجهد غير المرخصة والتي تستخدم في أجهزة تتبع RFID لخطوط التجمع وفي التطبيقات الأخرى الشبيهة.
- **يُمنع حدوث تداخل مع الأجهزة الواردة أعلاه، التزم بالاحتياطات التالية:** تأكد من أن وحدة إرسال RFID لا تعمل قبل استخدام هذا الجهاز. إذا لاحظت أن الجهاز يسبب تداخلاً مع وحدات الإرسال المرخصة والتي تستخدم في أجهزة تتبع RFID، توقف فوراً عن استخدام التردد المتأثر أو انقل الجهاز إلى مكان آخر. إذا لاحظت أن هذا الجهاز يسبب تداخلاً مع أجهزة تتبع RFID منخفضة الجهد، اتصل بوكيل FUJIFILM.
- **لا تستخدم هذا الجهاز على هيئته.** طابق لاحظ أنه من الممكن أن يظل Bluetooth قيد التشغيل عند إيقاف تشغيل الكاميرا. يمكن إلغاء تمكين Bluetooth بتحديد **OFF** ل ضبط التوصيل - إعدادات Bluetooth > تشغيل/إيقاف Bluetooth





احرص على قراءة هذه الملاحظات قبل استخدام العدسة

تعليمات السلامة





- تأكد من استعمالك للعدسة بالشكل الصحيح. اقرأ تعليمات السلامة هذه ودليل المالك الخاص بالكاميرا قبل الاستعمال.
- بعد الانتهاء من قراءة تعليمات السلامة، احتفظ بها في مكان آمن.









حول هذه الأيقونات

يتم استخدام الرموز الموضحة بالأسفل في هذا المستند لتشير إلى خطورة الإصابة أو التلف التي قد تنتج في حال تجاهل المعلومات التي يشير إليها الرمز وتنتج عن ذلك استعمال المنتج بشكل خاطئ.

	تحذير	يدل هذا الرمز على احتمال التعرض للوفاة أو الإصابة الحرجة في حال تجاهل المعلومات.
	تنبيه	يدل هذا الرمز على احتمال التعرض للإصابة الشخصية أو وقوع تلفيات عينية في حال تجاهل المعلومات.
		يتم استخدام الرموز الموضحة بالأسفل للإشارة إلى طبيعة التعليمات التي يجب مراعاتها.
	تشير الرموز المثلثة إلى أن هذه المعلومات تتطلب انتباهك ("هامة").	
	تشير الرموز الدائرية التي يتوسطها خط مائل إلى أن الفعل المشار إليه ممنوع ("ممنوع").	
	تشير الدوائر المصمتة التي تتوسطها علامة تعجب إلى فعل يجب القيام به ("مطلوب").	

تحذير

	لا تغمر البطارية في الماء أو تعرضها له. عدم اتباع هذا التحذير قد يتسبب في نشوب حريق أو صدمة كهربائية.
	لا تفككها (لا تفتح الغطاء الخارجي). عدم اتباع هذا التحذير قد يتسبب في نشوب حريق أو صدمة كهربائية بسبب حدوث خلل بالمنتج.
	في حالة كسر الغطاء الخارجي نتيجة لسقوط أو لأي حادث آخر، لا تلمس الأجزاء الداخلية المكشوفة. عدم اتباع هذا التحذير الوقائي قد يتسبب في التعرض لصدمة كهربائية أو إصابة نتيجة للمس الأجزاء المتحطمة. انزع البطارية فوراً، مع الانتباه تفادياً للتعرض للإصابة أو لصدمة كهربائية، وتوجه بالمنتج إلى نقطة الشراء للاستشارة.
	لا تضعها على أسطح غير مستقرة. فقد يسقط المنتج مسبباً الإصابة.
	لا تنظر إلى الشمس عبر عيينات المنظر الخاصة بالعدسة أو الكاميرا. عدم اتباع هذه التعليمات قد يتسبب في فقدان حاسة الإبصار بشكل نهائي.

تنبيه 	
لا تخزن أو تستخدم في المناطق المعرضة للبخار أو الدخان أو المناطق شديدة الرطوبة أو الجليدية بالآتربة. عدم اتباع هذا التحذير قد يتسبب في نشوب حريق أو صدمة كهربية.	
لا تتركها في ضوء الشمس المباشر أو في المناطق المعرضة لدرجات الحرارة شديدة الارتفاع كسيارة مغلقة في يوم مشمس. عدم اتباع هذا التحذير قد يتسبب في نشوب حريق.	
تحفظ بعيد عن متناول الأطفال. قد يتسبب هذا المنتج في إصابة أيدي الأطفال بالأذى.	
لا تمسكه بأيدي مبلطة. عدم اتباع هذا التحذير قد يتسبب في حدوث صدمة كهربية.	
اجعل الشمس خارج الإطار عند تصوير الأهداف ذات الإضاءة الخلفية. إذا كانت الشمس داخل أو على مقربة من الإطار فقد يتسبب تركيز ضوءها في الكاميرا في نشوب حريق أو الإصابة بحروق.	
عندما لا يكون المنتج قيد الاستخدام، استبدل غطاء العدسة وخرزته بعيداً عن ضوء الشمس المباشر. فقد يتسبب تركيز ضوء الشمس بواسطة العدسة في نشوب حريق أو الإصابة بحروق.	
لا تحمل الكاميرا أو العدسة إذا كانوا مثبتين على حامل ثلاثي القوائم. فقد يسقط المنتج أو يصطدم بأشياء أخرى مسبباً الإصابة.	

للتأكد من استمرار الاستمتاع بالمنتج، اتبع الاحتياطات التالية.

جسم الكاميرا: استخدم قطعة قماش ناعمة جافة لتنظيف جسم الكاميرا بعد كل استعمال. لا تستخدم الكحول، أو مخفف الطلاء أو أي مواد كيميائية متطايرة أخرى، فقد يؤدي ذلك إلى تشوه اللون أو تشوه الجزء الجلدي لهيكل الكاميرا. يجب إزالة أي سائل موجود على الكاميرا فوراً باستخدام قطعة قماش جافة ناعمة. استخدم منفاخ هواء للتخلص من الأتربة المتراكمة على الشاشة، مع توخي الحذر لتجنب إحداث خدوش، ثم امسحها برفق بقطعة قماش ناعمة جافة. يمكن إزالة إى بقع متبقية من خلال مسحها برفق بمناديل FUJIFILM المنظفة للعدسة والتي تم إضافة القليل من سائل تنظيف العدسة إليها. لتجنب دخول التراب إلى الكاميرا، استبدل غطاء الجسم عندما لا تكون العدسة في موضعها.

مستشعر الصورة: قد تشير الصور الفوتوغرافية المتعددة التي يشوبها بقع أو لطخات في الأماكن المتماثلة إلى وجود تراب على مستشعر الصورة. قم بتنظيف المستشعر مستخدماً  إعداد المستخدم < تنظيف المستشعر.

تنظيف مستشعر الصورة

الأتربة التي لا يمكن إزالتها باستخدام **ⓐ** إعداد المستخدم < تنظيف المستشعر يمكن إزالتها يدويًا على النحو الموصوف أدناه.

⚠️ لاحظ أنه سيتم فرض رسوم على تصليح أو استبدال مستشعر الصورة إذا تعرض للتلف أثناء التنظيف.

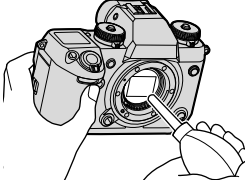

1 استخدم منفاخ هواء (وليس فرشاة) لإزالة الأتربة من على المستشعر.

⚠️ لا تستخدم فرشاة تنظيف أو منفاخ بفرشاة. عدم اتباع هذه التعليمات قد يؤدي إلى تلف المستشعر.

2 تحقق مما إذا كانت الأتربة قد تمت إزالتها بنجاح. كرر الخطوات 1 و2 حسب الضرورة.

3 استبدل غطاء الجسم أو العدسة.

تحديثات البرنامج الثابت

قد تختلف بعض وظائف المنتج عن تلك المتوفرة بالدليل المقدم بسبب تحديث البرامج الثابتة. للحصول على معلومات تفصيلية عن كل موديل، يرجى زيارة موقعنا الإلكتروني:
http://www.fujifilm.com/support/digital_cameras/software

التحقق من إصدار البرنامج الثابت

1  سوف تعرض الكاميرا فقط نسخة البرنامج الثابت إذا تم إدخال بطاقة ذاكرة.

1 قم بإيقاف تشغيل الكاميرا وتأكد من إدخال بطاقة الذاكرة.

2 قم بتشغيل الكاميرا أثناء الضغط على زر **DISP/BACK**. سوف يتم عرض إصدار البرنامج الثابت الحالي؛ تحقق من إصدار البرنامج الثابت.

3 قم بإيقاف الكاميرا.

 لعرض إصدار البرامج الثابتة أو تحديث البرامج الثابتة الخاصة بالملحقات الاختيارية، مثل العدسات القابلة للتبديل ووحدات الفلاش الخاصة بقاعدة التثبيت ومحولات التثبيت، عليك بتثبيت تلك الملحقات على الكاميرا.

استكشاف الأخطاء وإصلاحها

راجع الجدول أدناه إذا تعرضت لأية مشكلات بخصوص استخدامك للكاميرا. فإذا لم تجد الحل هنا، يمكنك الاتصال على موزع FUJIFILM المحلي الخاص بك.

الكهرباء والبطارية

المشكلة	الحل
الكاميرا لا تعمل.	<ul style="list-style-type: none"> البطارية مستنفذة: اشحن البطارية، أو أدخل بطارية احتياطية كاملة الشحن (29). البطارية مدخلة بطريقة غير صحيحة: أعد الإدخال في الاتجاه الصحيح (32). غطاء تجويف البطارية غير مغلق: أغلق غطاء تجويف البطارية (32).
الشاشة لا تعمل.	<p>قد لا تعمل الشاشة إذا كانت الكاميرا لا تعمل ثم تعود إلى العامل بسرعة شديدة. استمر في الضغط على زر الغالق حتى المنتصف حتى تنشط الشاشة.</p>
تنفذ البطارية بسرعة.	<ul style="list-style-type: none"> البطارية باردة: قم بتدفئة البطارية بوضعها في جيبك أو في مكان دافئ وأعد إدخالها في الكاميرا على الفور قبل التقاط الصورة. توجد أتربة على أطراف البطارية: نظف الأطراف بقطعة قماش ناعمة وجافة. يتم اختيار ON من أجل  إعداد AF/MF < ضبط AF المسبق: قم بإيقاف تشغيل ضبط AF المسبق (116). تم شحن البطارية مرات عديدة: انتهى عمر البطارية الافتراضي. قم بشراء بطارية جديدة.
تم إغلاق الكاميرا بشكل مفاجئ.	<p>البطارية مستنفذة: اشحن البطارية، أو أدخل بطارية احتياطية كاملة الشحن (29).</p>
عملية الشحن لم تبدأ.	<p>أعد إدخال البطارية في الاتجاه الصحيح وتأكد من توصيل الشاحن (29، 32).</p>
تسير عملية الشحن ببطء.	<p>اشحن البطارية في درجة حرارة الغرفة.</p>

المشكلة	الحل
مصباح الشحن يومض، ولكن البطارية لا تشحن.	<ul style="list-style-type: none"> توجد أتربة على أطراف البطارية: نظف الأطراف بقطعة قماش ناعمة وجافة (📖 32). تم شحن البطارية مرات عديدة: انتهى عمر البطارية الافتراضي. اشترى بطارية جديدة. إذا استمرت مشكلة عدم شحن البطارية، اتصل ببائع FUJIFILM الخاص بك (📖 256).

القوائم والشاشات

المشكلة	الحل
العروض لا تعرض باللغة العربية.	اختر عربي ل [9] إعداد المستخدم < 言語/LANG (📖 41، 180).

التصوير

المشكلة	الحل
لا يتم التقاط الصور عند الضغط على حاجب الكاميرا.	<ul style="list-style-type: none"> بطاقة الذاكرة ممتلئة: أدخل بطاقة ذاكرة جديدة، أو امسح صور (📖 34، 160). بطاقة الذاكرة غير مهياً: قم بتهيئة بطاقة الذاكرة (📖 178). توجد أتربة على أطراف توصيل بطاقة الذاكرة: نظف أطراف التوصيل بقطعة قماش ناعمة وجافة. بطاقة الذاكرة تالفة: أدخل بطاقة ذاكرة جديدة (📖 34). البطارية مستنفذة: اشحن البطارية، أو أدخل بطارية احتياطية كاملة الشحن (📖 29). تم إغلاق الكاميرا تلقائياً: قم بتشغيل الكاميرا (📖 37). أنت تستخدم مهايئ تركيب من مصدر خارجي: اختر ON ل تصوير بدون عدسة (📖 198). كانت لمبة المؤشر مضاءة باللون البرتقالي عند محاولتك تسجيل بانوراما: انتظر حتى ينطفئ مصباح المؤشر (📖 8).

المشكلة	الحل
يظهر التشويش "البقع" على الشاشة، أو معين المنظر عند الضغط على زر الحاجب ضغطة جزئية.	تتم زيادة الاكتساب للمساعدة في التركيب عندما يكون الهدف المراد تصويره ذو إضاءة ضعيفة، والفتحة متوقفة لأسفل، مما يؤدي إلى تشوش لافت للنظر عندما تتم معاينة الصور على شاشة العرض. لا تتأثر الصور التي يتم التقاطها بواسطة الكاميرا.
لا تنفذ الكاميرا عملية التركيز.	الهدف غير مناسب للتركيز التلقائي: استخدم قفل التركيز، أو التركيز البؤري اليدوي (81).
لم يتم رصد أي وجه.	<ul style="list-style-type: none"> • وجه الشخص غامض بسبب نظارة شمسية، قبعة، شعر طويل أو نتيجة لسبب آخر: تخلص من العوائق (81). • يشغل وجه الشخص شيئاً صغيراً من الصورة: غير تركيب الصور بحيث يشغل الوجه شيئاً أكبر من الإطار (117). • رأس الشخص مائلة أو في وضع أفقي: اطلب من الشخص إقامة رأسه (117). • الكاميرا مائلة: حافظ على الكاميرا في وضع مستوي. • وجه الهدف غير مضاء بصورة كافية: التقط الصورة في ضوء ساطع.
يتم اختيار هدف خاطئ.	الهدف المختار أقرب من الهدف الرئيسي تجاه مركز الإطار. أعد تركيب الصورة أو أغلق خاصية رصد الوجه، واضبط الصورة داخل الإطار باستخدام قفل التركيز (81).
الفتاش لا يعمل.	<ul style="list-style-type: none"> • يتم تعطيل الفتاش: اضبط الإعدادات (94). • الفتاش منخفض: ارفع الفتاش (92). • البطارية مستنفذة: اشحن البطارية، أو أدخل بطارية احتياطية كاملة الشحن (29). • الكاميرا في وضع التصوير القوسي أو التصوير المستمر: حدد وضع إطار واحد (6).
الفتاش لا يضيء الهدف بشكل كامل.	<ul style="list-style-type: none"> • الهدف ليس في مجال ضوء الفتاش: قم بتحريك الهدف ليصبح في مجال ضوء الفتاش. • تم حجب نافذة الفتاش: حمل الكاميرا بشكل صحيح. • سرعة الغالق أسرع من سرعة المزامنة: اختر سرعة حاجب أبطأ (58، 63، 284).

المشكلة	الحل
الصور مشوشة.	<ul style="list-style-type: none"> ● العدسة غير نظيفة: نظف العدسة. ● تم حجب مجال رؤية العدسة: أبعد الأهداف المراد تصويرها عن العدسة (٤٥) . ● تظهر علامة AF! أثناء التصوير ويظهر إطار التركيز باللون الأحمر: تحقق من التركيز قبل التصوير (٤٦) .
الصور بها بقع.	<ul style="list-style-type: none"> ● سرعة الغالق بطيئة ودرجة الحرارة المحيطة عالية: هذا طبيعي ولا يدل على قصور في الأداء. ● مطلوب تعيين البكسل: قم بإجراء تعيين البكسل باستخدام [١٥] إعداد جودة الصورة < تعيين البكسل (١٠٨) . ● تم استخدام الكاميرا باستمرار عند درجة حرارة عالية أو يتم عرض تحذير الحرارة: أغلق الكاميرا وانتظر حتى تبرد (٣٧ ، ٢٨١) .

العرض

المشكلة	الحل
ظهور حبيبات بالصور.	تم التقاط الصور بطراز أو ماركة كاميرا مختلفة.
زوم العرض غير متاح.	تم إنشاء الصور باستخدام خيار تغيير الحجم، أو بطراز أو ماركة كاميرا مختلفة.
لا يوجد صوت عند مشاهدة الفيلم.	<ul style="list-style-type: none"> ● مستوى صوت العرض منخفض للغاية: اضبط حجم الصوت (١٨٣) . ● الميكروفون محجوب: احمل الكاميرا بشكل صحيح أثناء التسجيل. ● السماعة محجوبة: احمل الكاميرا بشكل صحيح أثناء العرض.
لم يتم حذف الصور المختارة.	لم يتم مسح بعض الصور التي تم اختيارها لأنها محمية. أزل حماية الصور باستخدام الجهاز الذي قام بذلك في الأصل (١٦٤) .
تم إعادة ضبط ترقيم الملفات بشكل غير متوقع.	غطاء تجويف البطارية كان مفتوح أثناء تشغيل الكاميرا. أغلق الكاميرا قبل فتح غطاء تجويف البطارية (٢٠٣) .

المشكلة	الحل
الشاشة فارغة.	الكاميرا متصلة بجهاز تلفزيون: سيتم عرض الصور على جهاز التلفزيون بدلاً من شاشة الكاميرا (14 ، 242).
لا توجد صورة أو صوت في التلفزيون.	<ul style="list-style-type: none"> • الكاميرا غير متصلة بشكل صحيح: وصل الكاميرا بشكل صحيح (242). • تم ضبط داخل التلفزيون على الوضع "TV": اضبط الدخول على الوضع "HDMI" (242). • حجم الصوت في التلفزيون منخفض للغاية: استخدم أزرار التحكم في التلفزيون لضبط مستوى الصوت (242).
كل من شاشة التلفاز والكاميرا فارغتين.	وضع العرض المحدد مع الزر VIEW MODE هو EVF فقط +  : ضع عينك في معين المنظر أو استخدم الزر VIEW MODE لاختيار وضع عرض آخر.
لم يتعرف الكمبيوتر على الكاميرا.	تأكد من أن الكاميرا والكمبيوتر متصلان بشكل صحيح (247).
يتعذر نقل ملفات RAW أو JPEG إلى الكمبيوتر.	استخدم برنامج MyFinePix Studio لنقل الصور (Windows فقط؛ 247).

للمزيد من المعلومات حول استكشاف الأخطاء وإصلاحها فيما يخص التوصيلات اللاسلكية، تفضل بزيارة:
<http://digital-cameras.support.fujifilm.com/app?pid=x>

المشكلة	الحل
مشكلة توصيل أو تحميل الصور إلى الهاتف الذكي.	<ul style="list-style-type: none"> الهاتف الذي بعيد للغاية: حرك الأجهزة إلى مسافة أقرب () (244). تسبب الأجهزة القريبة تداخل من موجات الراديو: حرك الكاميرا والهاتف الذي بعيداً عن أفران الميكروويف أو الهواتف اللاسلكية () (244).
لا يمكن تحميل الصور.	<ul style="list-style-type: none"> الهاتف الذي متصل بجهاز آخر: يمكن للهاتف الذكي والكاميرا أن يتصلا بجهاز واحد في كل مرة. قم بإنهاء الاتصال وحاول مرة أخرى () (244). هناك عدة هواتف ذكية في الجوار: حاول التوصيل مرة أخرى. وجود عدة هواتف ذكية يجعل من التوصيل أمراً صعباً () (244). تم إنشاء هذه الصورة على جهاز آخر: قد لا تتمكن الكاميرا من تحميل الصور التي يتم إنشاؤها بأجهزة أخرى. الصورة عبارة عن فيلم فيديو: يمكنك تحديد أفلام فيديو لتحميلها عند عرض محتويات ذاكرة الكاميرا على جهازك الذكي، ولكن سيستغرق التحميل بعض الوقت. يجب أن يتم تسجيل أفلام الفيديو المعدّة لعرضها على جهاز ذكي أو كمبيوتر لוחي بسرعة إطار تقدر بـ 720 × 1280 (HD) أو أقل. للحصول على معلومات حول عرض الصور على الكاميرا، قم بزيارة: http://app.fujifilm-dsc.com/en/camera_remote/
لن يعرض الهاتف الذكي الصور.	<p>اختر ON للخيار إعدادات عامة < تغيير حجم الصورة لهاتف ذكي 3. اختيار OFF يزيد من مدة التحميل للصور الكبيرة؛ بالإضافة إلى أن بعض الهواتف قد لا تعرض صوراً أكبر من حجم معين () (210).</p>

مشاكل متنوعة

المشكلة	الحل
الكاميرا لا تستجيب.	<ul style="list-style-type: none"> • خلل مؤقت في تشغيل الكاميرا: قم بإزالة البطارية وأعد إدخالها (32) . • البطارية مستنفذة: اشحن البطارية، أو أدخل بطارية احتياطية كاملة الشحن (29) . • الكاميرا متصلة بشبكة محلية لاسلكية: قم بإنهاء الاتصال.
لم تعمل الكاميرا وفق ما هو متوقع.	قم بإزالة البطارية وأعد إدخالها (32) . في حال استمرار المشكلة، اتصل ببيئع FUJIFILM الخاص بك.
لا يوجد صوت.	اضبط مستوى الصوت (182) .
الضغط على زر Q لا يعرض القائمة السريعة.	قفل TTL نشط: إنهاء قفل TTL (135) .

عروض ورسائل التحذير

التحذيرات المفصلة التالية على شاشة العرض.

الوصف	تحذيرات
البطارية منخفضة. اشحن البطارية أو أدخل بطارية إضافية مشحونة بالكامل.	 (أحمر)
البطارية مستنفدة. اشحن البطارية أو أدخل بطارية إضافية مشحونة بالكامل.	 (وميض أحمر)
الكاميرا غير قادرة على التركيز. استخدم قفل التركيز للتركيز على هدف آخر على نفس المسافة، ثم أعد ضبط الصورة.	AF! (تظهر حمراء في إطار تركيز أحمر)
الهدف ساطع جدًا أو مظلم جدًا وستصبح الصورة بتعريض ضوئي ناقص أو زائد. استخدم الفلاش لإضاءة إضافية إذا كان الهدف المراد تصويره تحت إضاءة ضعيفة.	تظهر فتحة الضوء أو سرعة المغلاق باللون الأحمر
خلل في عمل الكاميرا. اغلق الكاميرا ثم تشغيلها مرة أخرى. في حال استمرار رسالة الخطأ، اتصل ببائع FUJIFILM.	خطأ في التركيز البؤري خطأ في ضبط العدسة
يمكن تحرير الغالق فقط عند إدخال بطاقة ذاكرة. أدخل بطاقة ذاكرة.	قم بإيقاف الكاميرا وتشغيلها مرة أخرى
● بطاقة الذاكرة غير مهيأة أو تمت تهيئتها في جهاز كمبيوتر أو جهاز آخر: قم بتهيئة بطاقة الذاكرة باستخدام  إعداد المستخدم < صياغة.	لا يوجد بطاقة
● أطراف توصيل بطاقة الذاكرة تحتاج إلى تنظيف: نظف أطراف التوصيل بقطعة قماش ناعمة وجافة. إذا تكررت الرسالة، قم بتهيئة بطاقة الذاكرة. إذا استمرت تلك الرسالة، استبدل بطاقة الذاكرة.	لم تتم تهيئة البطاقة مبدئياً
● خلل في عمل الكاميرا: اتصل ببائع FUJIFILM.	
أطفئ الكاميرا وقم بإخراج العدسة وتنظيف أسطح القاعدة، ثم استبدل العدسة وأعد تشغيل الكاميرا مرة أخرى. في حال استمرار المشكلة، اتصل ببائع FUJIFILM.	خطأ عدسة

تحيذرات	الوصف
خطأ في البطاقة	<ul style="list-style-type: none"> لم تتم تهيئة بطاقة الذاكرة لتستخدم في الكاميرا: قم بتهيئة البطاقة. تحتاج أطراف توصيل بطاقة الذاكرة إلى تنظيف، أو أن بطاقة الذاكرة تالفة: نظف أطراف التوصيل بقطعة قماش ناعمة وجافة. إذا تكررت الرسالة، قم بتهيئة بطاقة الذاكرة. إذا استمرت تلك الرسالة، استبدل بطاقة الذاكرة. بطاقة ذاكرة غير متوافقة: استخدم بطاقة ذاكرة متوافقة. خلل في عمل الكاميرا: اتصل ببيئع FUJIFILM.
بطاقة محمية	بطاقة الذاكرة مقفلة. افتح حماية بطاقة الذاكرة.
مشغول	تم تهيئة بطاقة الذاكرة بشكل غير صحيح. استخدم الكاميرا لتهيئة بطاقة الذاكرة.
SD الذاكرة ممتلئة	بطاقة الذاكرة ممتلئة ولا يمكن تسجيل الصور. احذف صور أو أدخل بطاقة ذاكرة بها مساحة فارغة أكثر.
خطأ في الكتابة	<ul style="list-style-type: none"> حدث خطأ في بطاقة ذاكرة أو في التوصيل: أعد إدخال بطاقة الذاكرة أو قم بإطفاء الكاميرا وتشغيلها مرة أخرى. في حال استمرار رسالة الخطأ، اتصل ببيئع FUJIFILM. لا توجد مساحة متبقية كافية في الذاكرة لتسجيل صور إضافية: احذف صور أو أدخل بطاقة ذاكرة بها مساحة فارغة أكثر. بطاقة الذاكرة غير مهيأة: قم بتهيئة بطاقة الذاكرة.
اكتمل عدد الإطارات	لقد وصل ترقيم الصور في الكاميرا إلى أقصى حد (رقم الصورة الحالي 9999-9999). أدخل بطاقة ذاكرة مهيئة واختر تجديد لـ  حفظ بيانات الإعداد > رقم الإطار. التقط صورة لإعادة ضبط ترقيم الصور إلى 0001-100، ثم اختر مستمر لـ رقم الإطار.

الوصف	تحذيرات
<ul style="list-style-type: none"> الملف تالف أو لم يتم إنشاؤه باستخدام الكاميرا: لا يمكن معاينة الملف. أطراف توصيل بطاقة الذاكرة تحتاج إلى تنظيف: نظف أطراف التوصيل بقطعة قماش ناعمة وجافة. إذا تكررت الرسالة، قم بتهيئة بطاقة الذاكرة. إذا استمرت تلك الرسالة، استبدل بطاقة الذاكرة. خلل في عمل الكاميرا: اتصل ببيئع FUJIFILM. 	خطأ في القراءة
<ul style="list-style-type: none"> محاولة حذف أو تدوير صورة محمية. أزل الحماية وحاول مرة أخرى. الصورة تالفة أو لم يتم إنشاؤها باستخدام الكاميرا. 	إطار محمي لا يستطيع التشذيب
<ul style="list-style-type: none"> أوامر الطباعة لا يمكن أن تزيد على 999 صورة. انسخ أية صور إضافية ترغب في طباعتها إلى بطاقة ذاكرة أخرى وقم بإنشاء أمر طباعة آخر. 	خطأ في ملف DPOF
<ul style="list-style-type: none"> الصورة المحددة لا يمكن تدويرها. لا يمكن تدوير الأفلام. 	لا يستطيع التدوير لا يستطيع التدوير
<ul style="list-style-type: none"> لا يمكن طباعة الصورة باستخدام DPOF. 	لا يستطيع تهيئة DPOF
<ul style="list-style-type: none"> لا يمكن طباعة الأفلام باستخدام DPOF. يتعذر تطبيق إزالة احمرار العين على الأفلام. 	لا يمكن تهيئة DPOF لا يستطيع التنفيذ
<ul style="list-style-type: none"> لا يمكن تطبيق إزالة احمرار العين على الصور التي تم إنشاؤها بواسطة أجهزة أخرى. 	لا يستطيع التنفيذ
<ul style="list-style-type: none"> وضع الفيلم المحدد مع الكاميرا غير متوافق مع الجهاز الموصلة به الكاميرا عبر HDMI. جرب تحديد وضع فيلم آخر (137). 	عدم تطابق: وضع 4K وشاشة خارجية تغيير وضع الفيلم
<ul style="list-style-type: none"> أغلق الكاميرا وانتظر حتى تبرد. قد تزداد البقع في الصور الملتقطة عندما يتم عرض هذا التحذير. 	! (أصفر)
<ul style="list-style-type: none"> أغلق الكاميرا وانتظر حتى تبرد. في حين يتم عرض هذا التحذير، قد لا يكون تسجيل أفلام الفيديو متوقفاً وقد يزداد التبعثر ويتراجع الأداء، بما في ذلك معدل تقدم الإطار وجودة العرض. 	! (أحمر)

سعة بطاقة الذاكرة

يعرض الجدول التالي وقت التسجيل أو عدد الصور المتاحة عند الأحجام المختلفة لصورة. كافة الأرقام تقريبية؛ يختلف حجم الملف باختلاف المشهد الذي يتم تصويره، مما ينتج عنه اختلاف كبير في عدد الملفات التي يمكن تخزينها. لا يقل عدد مرات التعرض أو المدة المتبقية بمعدل منتظم.

16 جيجابايت		8 جيجا بايت		السعة	
NORMAL	FINE	NORMAL	FINE		
1660	1110	800	540	3:2 L	معدّل
320		150		RAW (فك الضغط)	
640		310		RAW (ضغط ضعيف)	
20 دقيقة		9 دقيقة		³ 2160 4K	أقل من 2
20 دقيقة		9 دقيقة		⁴ 1080 FHD	
39 دقيقة		19 دقيقة		⁵ 720 HD	

1 استخدام بطاقة ذات سرعة UHS الفئة 3 بطاقة أو أفضل.

2 تستوعب معدّل البت الافتراضي.

3 لا يمكن أن يتعدى الفيلم الواحد 15 دقائق من حيث المدة، أو 30 دقيقة إذا تم التصوير باستخدام مقبض معزز الطاقة.

4 لا يمكن أن يتعدى الفيلم الواحد 20 دقائق من حيث المدة، أو 30 دقيقة إذا تم التصوير باستخدام مقبض معزز الطاقة.

5 لا يمكن أن يتعدى الفيلم الواحد 30 دقيقة من حيث المدة.

⚠️ رغم أن تسجيل الفيلم سوف يستمر دون انقطاع عند وصول حجم الملف إلى 4 جيجابايت، فإن الصور اللاحقة سيتم تسجيلها على ملف منفصل ويجب مشاهدتها بشكل منفصل.

FUJIFILM X-H1		الطرز
FF170002		رقم المنتج
24,3 مليون تقريبًا		وحدة بكسل فعالة
23,5 مم × 15,6 مم (م-APS-C)، مستشعر X-Trans CMOS III مع مرشح ألوان أساسي		مستشعر الصورة
بطاقات الذاكرة SDXC/SDHC/SD الموصى بها من FUJIFILM		وسائط التخزين
فتحتان لبطاقة ذاكرة SD (متوافقة مع UHS-II)		فتحات بطاقة الذاكرة
متوافق مع قواعد التصميم لنظام ملفات الكاميرا (DCF)، Exif 2.3، وصيغة أمر الطباعة الرقمي (DPOF)		نظام الملفات
<ul style="list-style-type: none"> ● الصور الثابتة: JPEG Exif 2.3 (مضغوط)؛ RAW (صيغة RAF أصلية، غير مضغوطة أو مضغوطة باستخدام لوغاريتم غير منقوص؛ مطلوب برنامج ذي غرض خاص)؛ RAW+JPEG متاحة ● الأفلام: H.264 قياسي مع صوت ستريو (MOV) ● الصوت (مذكرات صوتية): صوت ستريو (WAV) 		صيغة الملفات
(4000×4000) L 1:1	(3376×6000) L 16:9	(4000×6000) L 3:2
(2832×2832) M 1:1	(2384×4240) M 16:9	(2832×4240) M 3:2
(2000×2000) S 1:1	(1688×3008) S 16:9	(2000×3008) S 3:2
(4000×6000) RAW		
L بانوراما: رأسي (9600×2160)/أفقي (1440×9600)		
M بانوراما: رأسي (6400×2160)/أفقي (1440×6400)		
FUJIFILM X قاعدة		قاعدة تركيب العدسة
<ul style="list-style-type: none"> ● الصور الثابتة: ناتج حساسية قياسي يساوي ISO 200–12800 بزيادة قدرها 1/3 EV؛ تلقائي؛ وناتج حساسية ممتد يساوي ISO 100، 125، 160، 25600 أو 51200 ● الأفلام: ناتج حساسية قياسي يساوي ISO 200–12800 بزيادة قدرها 1/3 EV؛ تلقائي؛ وناتج حساسية ممتد يساوي ISO 25600 		الحساسية
نظام قياس من خلال العدسة (TTL) مكون من 256 قطاع؛ متعدد (MULTI)، بقعي (SPOT)، متوسط (AVERAGE)، وزن وسطي (CENTER WEIGHTED)		معايرة
تعرض تلقائي مبرمج (مع تغيير البرنامج)، وأولوية حاجب AE، وأولوية فتحة العدسة AE، والتعريض اليدوي		التحكم بالتعريض الضوئي
<ul style="list-style-type: none"> ● الصور الثابتة: EV -5 إلى +5 بدرجات زيادة 1/3 EV ● الأفلام: EV -2 إلى +2 بدرجات زيادة 1/3 EV 		تعويض التعريض الضوئي

المصباح	الأوضاع M و S	الوضع A	الوضع P	
الحد الأقصى 60 دقيقة.	15 دقيقة. إلى 1/8000 ثانية	30 دقيقة. إلى 1/8000 ثانية	4 ثانية إلى 1/8000 ثانية	غالق ميكانيكي
1 ثانية ثابتة	15 دقيقة. إلى 1/32000 ثانية	30 دقيقة. إلى 1/32000 ثانية	4 ثانية إلى 1/32000 ثانية	غالق إلكتروني
الحد الأقصى 60 دقيقة.	15 دقيقة. إلى 1/8000 ثانية	30 دقيقة. إلى 1/8000 ثانية	4 ثانية إلى 1/8000 ثانية	غالق الستارة الأمامية
				أمامي + ميكانيكي
الحد الأقصى 60 دقيقة.	15 دقيقة. إلى 1/32000 ثانية	30 دقيقة. إلى 1/32000 ثانية	4 ثانية إلى 1/32000 ثانية	ميكانيكي + إلكتروني
				أمامي + ميكانيكي + إلكتروني

الإطارات في السلسلة	معدل تسجيل الفيلم الإطار	مستمر
حتى 40 تقريبًا	14	14 إطار/ثانية
حتى 49 تقريبًا	11	11 إطار/ثانية
حتى 51 تقريبًا	8,0	8.0 إطار/ثانية
حتى 52 تقريبًا	6,0	-
حتى 54 تقريبًا	5,0	5.0 إطار/ثانية
حتى 56 تقريبًا	4,0	4.0 إطار/ثانية
حتى 59 تقريبًا	3,0	3.0 إطار/ثانية

* متاح مع غالق الستار الأمامي الإلكتروني فقط.

⚠ لاحظ أن **14fps** يتوافر فقط مع الغالق الإلكتروني ويتوافر **11fps** فقط مع الغالق الإلكتروني أو مقبض

معزز الطاقة.

يتغير معدل الإطار باختلاف ظروف التصوير وعدد الصور المسجلة. بالإضافة لذلك، قد يختلف معدل الإطار وعدد الإطارات لكل تتابع لقطات حسب نوع بطاقة الذاكرة المستخدمة.

- **تركيز بؤري** الوضع: تركيز تلقائي واحد أو مستمر، تركيز بؤري يدوي مع حلقة التركيز
- اختيار مجال التركيز: نقطة واحدة، النطاق، تتبع/واسع، الكل
- نظام التركيز التلقائي: تركيز تلقائي مركب (تركيز تلقائي بتعقب التباين TTL/تركيز تلقائي بتعقب الحالة) مع الضوء المساعد للتركيز التلقائي AF



النظام	
توازن البياض	اعتيادي 1، اعتيادي 2، اعتيادي 3، تحديد درجة حرارة اللون، تلقائي، ضوء شمس مباشر، ظل، لمبات فلوريسنت من نوع ضوء النهار، لمبات فلوريسنت من نوع الأبيض الدافئ، لمبات فلوريسنت من نوع الأبيض البارد، الضوء المتوهج وتحت الماء
مؤقت ذاتي	مغلق، 2 ثانية، 10 ثوان
وضع الفلاش	<ul style="list-style-type: none"> ● الوضع: وضع TTL (فلاش تلقائي، قياسي، مزامنة بطيئة)، يدوي، الامر، OFF ● وضع المزامنة: أول ستارة، ثاني ستارة، تلقائي FP (مزامنة بسرعة عالية) ● إزالة احمرار عين: 4% فلاش+إزالة، 4% فلاش، 4% إزالة، OFF
قاعدة تثبيت فلاش خارجي	قاعدة التثبيت الإضافية مع موصلات TTL؛ يُدعم سرعات مزامنة تساوي 1/250 ثانية
موصل مزامنة	الطرف X؛ يُدعم سرعات مزامنة تساوي 1/250 ثانية
طرف المزامنة	متوفر
معين المنظر	معين منظر بتقنية OLED، مقياس 0,5 بوصة، ودقة ألوان 3690 ألف نقطة، مع ميزة التعديل الديوبتري (-4 إلى +2 م ⁻¹)؛ ومعدل تكبير 0,75× مع عدسة 50 مم (مكافئة لصيغة 35 مم) عند ما لا نهاية مع ضبط الديوبتر على 1,0 م ⁻¹ ؛ زاوية رؤية قطرية بمقدار 38,0° تقريبًا (متوسط زاوية الرؤية القطرية 30,0° تقريبًا)؛ نقطة العين حوالي 23 مم
شاشة LCD	<ul style="list-style-type: none"> ● الشاشة الخلفية: 3,0-بوصة/7,6 سم، شاشة لمس LCD ذات 1040 ألف نقطة مع إمالة ثلاثية ● شاشة الكتف: 1,28-بوصة/3,25 سم، 128 × 128 نقطة شاشة LCD
الأفلام (بصوت ستيريو)	<ul style="list-style-type: none"> ● حجم فيلم الفيديو: 4K، 16:9، 4K، 17:9، FHD، 16:9، FHD، 17:9، HD، 16:9 ● معدّل الإطار: 23.98P، 24P، 25P، 29.97P، 50P، 59.94P ● معدّل البت: 50Mbps، 100Mbps، 200Mbps
أطراف الدخل والخرج	
موصل المايكروفون	دخل ميني ستيريو 3,5 مم
مدخلات/مخرجات رقمية	موصل USB2.0/USB3.0 عالي السرعة؛ موصل مايكرو USB (مايكرو B)
خرج HDMI	موصل HDMI مايكرو (النوع D)
موصل جهاز التحكم عن بعد	مقبض صغير قطره 2,5 مم ثلاثي الأقطاب

مصدر الطاقة بطارية قابلة لإعادة للشحن طراز NP-W126S (مرفقة مع الكاميرا)
العمر الافتراضي للبطارية • الصور: يختلف عدد الإطارات المختارة وفقاً للخيار الذي يتم تحديده للأداء

بطارية الكاميرا وحدها		
الأداء	شاشة LCD	EVF
تعزيز	حوالي 220	حوالي 180
عادي	حوالي 310	حوالي 300

مع المقبض المعزّز للطاقة العمودي طراز VPB-XH1		
الأداء	شاشة LCD	EVF
تعزيز	حوالي 650	حوالي 530
عادي	حوالي 900	حوالي 870

• الأفلام: مدة اللقطات التي يمكن تسجيلها تتراوح وفقاً لوضع الفيلم:

الوضع	عمر البطارية الاعتيادي عند تسجيل مقاطع الفيديو	عمر البطارية عند تسجيل مقاطع الفيديو باستمرار
	تقريباً 35 دقيقة	تقريباً 45 دقيقة
	تقريباً 45 دقيقة	تقريباً 75 دقيقة
أفلام عالية السرعة	تقريباً 40 دقيقة	-

العدد التقريبي للإطارات التي يمكن التقاطها في وضع P في الحالات التالية:

- نوع البطارية: NP-W126S
- العدسة: XF 35 mm f/1.4 R
- الفلاش المزوّد: مُعطّل
- طبقاً للمواصفات القياسية لجمعية الكاميرا ومنتجات التصوير (CIPA)، تم القياس باستخدام البطارية المرفقة مع الكاميرا وبطاقة ذاكرة من نوع SD.
- ملاحظة: يتراوح عمر البطارية وفقاً لمستوى شحن البطارية وقد يتدهور في درجات الحرارة المنخفضة.

حجم الكاميرا 139,8 مم × 97,3 مم × 85,5 مم (39,5 مم مع استثناء البروزات، يقاس على أرق جزء)
(عرض × ارتفاع × عمق)

وزن الكاميرا حوالي 623 جرام، باستثناء البطارية، الملحقات، وبطاقة الذاكرة
وزن التصوير حوالي 673 جرام، بما في ذلك البطارية وبطاقة الذاكرة

ظروف التشغيل • درجة الحرارة: 10-°مئوية إلى +40°مئوية
• الرطوبة: 10% إلى 80% (بدون تكثيف)

ناقل اللاسلكي

الشبكة المحلية اللاسلكية

قياسي	IEEE 802.11b/g/n (بروتوكول اللاسلكي القياسي)
تردد التشغيل (التردد المركزي)	• اليابان، الصين: 2412 ميغاهرتز-2472 ميغاهرتز (13 قناة) • دول أخرى: 2412 ميغاهرتز-2462 ميغاهرتز (11 قناة)
بروتوكولات الوصول	البنية التحتية
Bluetooth®	
قياسي	إصدار Bluetooth 4.0 (وضع Bluetooth منخفض الطاقة)
تردد التشغيل (التردد المركزي)	2402 ميغاهرتز-2480 ميغاهرتز

وحدة فلاش EF-X8 مزودة بقاعدة تثبيت

رقم الدليل: حواليلي	(ISO100) GN8, (ISO200) GN11
الأبعاد	39,7 ملم × 24,2 ملم × 63,4 ملم
(عرض × ارتفاع × عمق)	
الوزن	41 جم تقريباً

بطارية قابلة لإعادة للشحن طراز NP-W126S

الجهد الكهربائي الاسمي	7,2 فولت
القدرة الاسمية	1260 مللي أمبير في الساعة
درجة حرارة التشغيل	0° م إلى +40° م
الأبعاد	36,4 مم × 47,1 مم × 15,7 مم
(عرض × ارتفاع × عمق)	
الوزن	حوالي 47 جرام

شاحن بطارية طراز BC-W126

الدخل المُقدَّر	100 فولت - 240 فولت تيار متغير، 60/50 هرتز
قدرة الدخل	13 - 21 فولت أمبير
الخرج المُقدَّر	8,4 فولت تيار مستمر، 0,6 أمبير
البطاريات المعتمدة	بطاريات قابلة لإعادة للشحن طراز NP-W126S
فترة الشحن	حوالي 150 دقيقة (درجة حرارة +20 درجة مئوية)
درجة حرارة التشغيل	5 درجة مئوية حتى +40 درجة مئوية
الأبعاد	65 ملم × 91,5 ملم × 28 ملم، بدون البروز
(عرض × ارتفاع × عمق)	
الوزن	حوالي 77 جرام

المقبض المعزّز للطاقة العمودي طراز VPB-XH1 *

مصدر الطاقة	• البطارية: بطارية قابلة لإعادة للشحن طراز NP-W126S
	• محول طاقة التيار المتردد: محول طاقة التيار المتردد طراز AC-9VS
	• مدة الشحن: 120 دقيقة تقريباً (عند شحن بطاريتين في نفس الوقت)
درجة حرارة التشغيل	-10 درجة مئوية حتى +40 درجة مئوية (من 0 درجة مئوية إلى 40 درجة مئوية عند شحن البطاريات)
الأبعاد	141,2 ملم × 56,6 ملم × 65,8 ملم، بدون البروز
	(عرض × ارتفاع × عمق)
الوزن	حوالي 300 جم، باستثناء البطارية

محول طاقة التيار المتردد طراز AC-9VS *

الدخل المُقدَّر	100 فولت - 240 فولت تيار متغير، 60/50 هرتز
الخرج المُقدَّر	9,0 فولت تيار مستمر، 2,0 أمبير
درجة حرارة التشغيل	0 درجة مئوية حتى +40 درجة مئوية
الأبعاد	43,3 ملم × 31,3 ملم × 101 ملم، بدون البروز
	(عرض × ارتفاع × عمق)
الوزن	حوالي 170 جم، (دون كبل التوصيل)

* المقبض المعزّز للطاقة العمودي طراز VPB-XH1 المُرفق مع الطاقم VPB-XH1 فقط.

يختلف الوزن والأبعاد باختلاف الدولة أو منطقة البيع. الملصقات، والقوائم والعروض الأخرى قد تختلف عن تلك المعروضة على الكاميرا بالفعل. 

المواصفات والتصميم عرضة للتغيير دون إخطار مسبق. لن تتحمل FUJIFILM مسؤولية أية أخطاء قد يشملها هذا الدليل. قد يختلف منظر المنتج عن ذلك المبين في هذا الدليل. 

FUJIFILM

FUJIFILM Corporation

7-3, AKASAKA 9-CHOME, MINATO-KU, TOKYO 107-0052, JAPAN

http://www.fujifilm.com/products/digital_cameras/index.html

