

FUJIFILM

DIGITAL CAMERA

X-E4

FF200002

Manual del propietario

Introducción

Gracias por adquirir este producto. Asegúrese de leer este manual y entender su contenido antes de utilizar la cámara. Guarde el manual en un lugar accesible para todas las personas que utilicen el producto.

Para obtener la información más actualizada

Las versiones más recientes de los manuales se encuentran disponibles en:

<http://fujifilm-dsc.com/en-int/manual/>



Podrá acceder al sitio no solamente desde su ordenador, sino también desde teléfonos inteligentes y tabletas. También contiene información sobre la licencia de software.



Para más información sobre las actualizaciones del firmware, visite:

<https://fujifilm-x.com/support/download/firmware/cameras/>



Índice de capítulos

Lista de menús	iv
1 Antes de empezar	1
2 Primeros pasos	27
3 Fotografía básica y reproducción	41
4 Grabación y reproducción de vídeos	47
5 Toma de fotografías	55
6 Los menús de disparo	103
7 Reproducción y el menú de reproducción	181
8 Los menús de configuración	207
9 Accesos directos	243
10 Dispositivos periféricos y accesorios opcionales	259
11 Conexiones	281
12 Notas técnicas	297

Lista de menús



A continuación se indican las opciones de los menús de la cámara.

Menús de disparo

Configure los ajustes al tomar fotos o filmar vídeos.

 Consulte la página 103 para más detalles.



Menús de las fotos

 Los elementos marcados con los iconos  y  están disponibles en los menús de disparo de fotografías fijas y vídeo. Los cambios a estos elementos en cualquiera de los menús también se aplican al elemento del menú restante.

 AJUSTE DE CALIDAD DE LA IMAGEN 	 AJUSTE DE AF/MF 
TAMAÑO IMAGEN :104	ÁREA DE ENFOQUE :125
CALIDAD IMAGEN :105	MODO ENFOQUE :125
GRABACIÓN RAW :106	MODO AF :125
$\frac{1}{3}$ SIMULAC. PELÍCULA :106	$\frac{1}{3}$ AJUSTES PERSONALES AF-C :126
COLOR MONOCROMÁTICO :108	ALM. MODO AF POR ORIENT. :130
EFEECTO GRANULADO :108	VISUALIZ. PUNTO AF   :130
EF. COLOR CHROME :108	N.º DE PUNTOS DE ENFOQUE :130
COLOR AZUL FX CROMO :109	PRE-AF :131
EQUILIBRIO BLANCO :109	  LUZ AUX. AF :131
RANGO DINÁMICO :113	AJ. DETEC. OCULAR/FACIAL :132
PRIORIDAD RANGO D :114	AF+MF :134
$\frac{2}{3}$ CURVA DE TONO :114	ASIST. MF :135
COLOR :115	$\frac{2}{3}$ COMPROB. ENFOQUE :135
NITIDEZ :115	INTERB. AE PUN.+ÁREA ENF. :136
REDUCCIÓN RUIDO ISO ALTO :115	  AJUSTE AF INSTANTÁNEO :136
CLARIDAD :116	  ESC. PROFUNDIDAD DE CAMPO :136
RED.RUIDO EXP. LARG. :116	PRIORIDAD DISPARO/ENFOQUE :137
OPT. MODUL. OBJV. :116	$\frac{3}{3}$   LIMITADOR DE RANGO AF :137
ESPACIOS COLOR :117	  MODO DE PANTALLA TÁCTIL :138
ASIGNACIÓN DE PÍXELES :117	
$\frac{3}{3}$ SELECC. AJ. PERS. :118	
EDIT./GUARD.AJ.P. :118	
AJUSTE PERSONAL. DE ACTUALIZACIÓN AUTO. :122	
  AJUST.ADPTADOR MONTURA :123	

 AJUSTE DE LOS MODOS DE DISPARO 		 AJUSTE DEL FLASH 
	MODO VISOR DEPORTE	140
	PRE-DISPARO  	141
	AUTODISPARADOR	141
1/3	AJ. GUARDAR TEMP. AUTO.	142
	LUZ TEMPORIZADOR AUTO.	142
	DISPAR. TEMPORIZ. INTERV.	143
	SUAVIZADO EXPOS. DISP. TEMPOR. INTERVALOS	144
	AJUSTE DE HORQUILLADO AE	144
	SIMULACIÓN PELÍC.CONT.	145
	AJUSTE BKT DE ENFOQUE	145
	CONTROL DE EXPOS. MÚLTIPLE	145
2/3	FOTOMETRÍA	145
	TIPO DE OBTURADOR	146
	REDUCCIÓN PARPADEO	147
	ESTABIL. IMAGEN	147
	ISO	148
3/3	  COMUNIC.INALÁMBRICA	148
	 AJUSTE DE LA PELÍCULA 	
	MODO VÍDEO	152
	FORMATO DEL ARCHIVO	152
	GRAB. ALTA VEL. FULL HD	152
	 MODO ESTABILIZ. IMAGEN	152
	AJUSTE DE AUDIO	153
	MIC./DISP. REMOTO	154

Menús de los vídeos

Los elementos marcados con los iconos  y  están disponibles en los menús de disparo de fotografías fijas y vídeo. Los cambios a estos elementos en cualquiera de los menús también se aplican al elemento del menú restante.





AJUSTE DE LA PELÍCULA		AJUSTE DE CALIDAD DE LA IMAGEN	
	MODO VÍDEO		SIMULAC. PELÍCULA
	FORMATO DEL ARCHIVO		COLOR MONOCROMÁTICO
	GRAB. ALTA VEL. FULL HD		EQUILIBRIO BLANCO
1/3	AJUSTE AUMENTO RECORTE VÍDEO ^{CROP} 1.29x	1/2	RANGO DINÁMICO
	GRABACIÓN F-Log		CURVA DE TONO
	SALIDA VÍDEO 4K		COLOR
	SALIDA VÍDEO FULL HD		NITIDEZ
	PANTALLA INFO SALIDA HDMI		REDUCCIÓN RUIDO ISO ALTO
	CALIDAD EN ESPERA 4K HDMI	2/2	4K INTERFRAME NR
	CONTROL DE GRABACIÓN HDMI		CORRC ILMN PERIF
	 FOTOMETRÍA		  AJUST.ADPTADOR MONTURA
2/3	 MODO ESTABILIZ. IMAGEN		
	 ISO		
	AJUSTE CEBRA		
	NIVEL CEBRA		
	CONTROL VÍDEO OPTIMIZADO 		
3/3	LUZ INDICADORA		
	  COMUNIC.INALÁMBRICA		

AF AF AJUSTE DE AF/MF			AS AJUSTE DE AUDIO		
1½	 ÁREA DE ENFOQUE	168	 AJ. NIVEL MIC. INTERNO	175	
	 MODO ENFOQUE	168	 AJ. NIVEL MIC. EXTERNO	175	
	 MODO AF	168	 AJUSTE JACK MIC.	176	
	 AJUSTES PERSONALES AF-C	169	 LIMITADOR NIVEL MIC.	176	
	 LUZ AUX. AF	169	 FILTRO DE VIENTO	176	
	 AJ. DETEC. OCULAR/FACIAL	170	 FILTRO DE CORTE BAJO	176	
	 ASIST. MF	170	 VOLUMEN AURICULARES	177	
	 COMPROB. ENFOQUE	171	 MIC./DISP. REMOTO	177	
2½	 AJUSTE AF INSTANTÁNEO	171	TC AJUSTE CÓDIGO TIEMPO		
	 ESC. PROFUNDIDAD DE CAMPO	171	 VISUAL. CÓDIGO TIEMPO	178	
	 LIMITADOR DE RANGO AF	171	 AJUSTE TIEMPO INICIAL	178	
	 MODO DE PANTALLA TÁCTIL	172	 AJUSTE RECUENTO	178	
	BLOQUEO CONTROL DE ENFOQUE	174	 SALTO DE CUADROS	179	
			 SALIDA CÓD. TIEMPO HDMI	179	

El menú de reproducción

Configure los ajustes de reproducción.

 Consulte la página 187 para más detalles.

 MENÚ DE REPRODUCCIÓN		 MENÚ DE REPRODUCCIÓN			
1/3	CONVERSIÓN RAW	187	EVALUACIÓN	198	
	BORRAR	190	ORDEN TRANSFER. IMÁGENES	199	
	REENCUADRE	192	 COMUNIC. INALÁMBRICA	200	
	REDIMENSIONAR	193	2/3	PROYECCIÓN	200
	PROTEGER	194		ASIST. PARA ÁLBUM	201
	GIRAR IMAGEN	195	AUTOGUARDAR EN PC	202	
	SUPR. OJOS ROJOS	196	PED. COPIAS (DPOF)	203	
AJUSTE DE NOTA DE VOZ	197	IMPRESIÓN IMPR. instax	204		
		3/3	RELACIÓN ASPECTO	205	

Menús de configuración

Configure los ajustes básicos de la cámara.

 Consulte la página 207 para más detalles.

AJUSTE DE USUARIO		AJUSTE DE PANTALLA	
	FORMATEAR		AJUSTE MODO VISOR
	FECHA/HORA		BRILLO EVF
	DIF.HORARIA		COLOR EVF
1/2	 言語/LANG.	1/3	AJUSTE DE COLOR EVF
	 AJUSTE DE MI MENÚ		BRILLO LCD
	 AJUSTE DE MI MENÚ		COLOR LCD
	LIMPIEZA DEL SENSOR		AJUSTE DE COLOR LCD
	SONIDO Y FLASH		MOSTRAR FOTO
2/2	REINICIAR		INFO. GIRO AUTOMÁTICO
	REGULACIÓN		VER. EXP./EQUILIBRIO BLANCO MODO MANUAL
AJUSTE DE SONIDO			VISTA EN VIVO NATURAL
	VOL. PITIDO AF	2/3	ASISTENTE VISUALIZ. F-Log
	VOL. PITIDO TEMP. AUTOMÁT.		GUÍA ENCUADRE
	VOLUMEN BOTONES		VIS. GIRO AUTO
	VOL.OBTURADOR		UNID. ESCALA ENF.
	SONIDO OBTURADOR		UNID. APER. PARA OBJ. CINE
	VOL.REPRODUCCIÓN		VER AJ. PERSONAL.
			MODO INDICA. GRANDES (EVF)
			MODO INDICA. GRANDES (LCD)
		3/3	CONF. PANT. INDICA. GRAND.
			INFORMACIÓN CONTRAST AJ.
			 FONDO DEL MENÚ Q
			 FONDO DEL MENÚ Q

⚙️ AJUSTE DE BOTÓN/DIAL	
AJUSTE DE LA PALANCA DE ENFOQUE	224
 EDIT./GUARD. MENÚ RÁP.	225
 EDIT./GUARD. MENÚ RÁP.	225
1/2 AJUST. FUNC. (Fn)	225
AJ. DIAL COMANDOS	226
OBTURADOR AF	227
OBTURADOR AE	227
DISPARAR SIN OBJETIVO	227
DISPARO SIN TARJETA	228
ANILLO DE ENFOQUE	228
FUNC. ANILLO DE ENFOQUE	228
2/2 MODO BLOQ. AE/AF	229
MODO BLOQUEO AWB	229
AJ. ANILLO APERTURA (A)	229
AJUSTE APERTURA	230
AJUSTE DE PANTALLA TÁCTIL	230
⚙️ GESTIÓN DE ENERGÍA	
AUTODESCONEXIÓN	232
RENDIMIENTO	233
AJUSTE DE ACTIVACIÓN	233
⚙️ AJUSTE DE GUARDAR DATOS	
CONTADOR	234
GUARDAR FOTO ORG	235
EDIT. NOM. ARCH.	235
SEL. CARPETA	236
INFO. DE COPYRIGHT	236
⚙️ AJUSTE DE CONEXIÓN	
AJUSTES DE Bluetooth	237
AUTOGUARDAR EN PC	238
CONF.CONEX.IMPR. instax	239
MODO DE CONEXIÓN	240
AJUSTE DE ALIMENTACIÓN USB	241
CONFIG. GENERAL	242
INFORMACIÓN	242
REST. AJUSTES INALÁMBRICOS	242



Contenido

Introducción.....	ii
Para obtener la información más actualizada.....	ii
Lista de menús.....	iv
Menús de disparo.....	iv
El menú de reproducción.....	viii
Menús de configuración.....	ix
Accesorios suministrados.....	xxiii
Acerca de este manual.....	xxiv
Símbolos y convenciones.....	xxiv
Terminología.....	xxiv

1 Antes de empezar **1**

















Partes de la cámara.....	2
El dial de velocidad de obturación.....	4
El dial de compensación de exposición.....	4
El mando de enfoque (palanca de enfoque).....	5
El botón DRIVE/DELETE.....	5
El dial de control.....	6
La lámpara indicadora.....	7
El monitor LCD.....	8
Enfoque del visor.....	9
Pantallas de la cámara.....	10
El visor electrónico.....	10
El monitor LCD.....	12
Ajuste del brillo de la pantalla.....	14
Rotación de pantalla.....	14
Selección de un modo de visualización.....	14
El botón DISP/BACK.....	16
Personalización de la pantalla estándar.....	17
Uso de los menús.....	19
Los menús.....	19
Selección de una pestaña de menú.....	20
Modo de pantalla táctil.....	21
Controles táctiles para el disparo.....	21
Controles táctiles de reproducción.....	25



2	Primeros pasos	27
	Colocación de la correa	28
	Colocación de un objetivo	29
	Inserción de la pila y de la tarjeta de memoria	30
	Tarjetas de memoria compatibles	32
	Carga de la pila	33
	Apagar y encender la cámara	35
	Comprobación del nivel de la pila	36
	Configuración básica	37
	Selección de otro idioma	39
	Modificación de la fecha y la hora	39
3	Fotografía básica y reproducción	41
	Toma de fotografías (modo P)	42
	Visualización de imágenes	45
	Borrar imágenes	46
4	Grabación y reproducción de vídeos	47
	Grabación de vídeos	48
	Grabación de vídeos	48
	Configuración de los ajustes de vídeo	51
	Visualización de los vídeos	52
5	Toma de fotografías	55
	Modos P, S, A y M	56
	Modo P: AE programado	56
	Modo S: AE prioridad a la obturación	59
	Modo A: AE prioridad a la apertura	63
	Modo M: Exposición manual	65
	Funciones del dial de control delantero según el modo	67
	Enfoque automático	68
	Modo de enfoque	69
	Opciones de enfoque automático (modo AF)	71
	Selección del punto de enfoque	73
	Enfoque manual	77
	Comprobación del enfoque	78



































Compensación de la exposición	80
C (personalizado)	81
Sensibilidad	82
Sensibilidad automática (A).....	83
Medición	84
Bloqueo de enfoque/exposición	85
Otros controles.....	86
Horquillado.....	87
ISO CONTINUA ISO	88
WB BKT BAL. BLANCOS	88
BKT Horquillado	89
Disparo continuo (modo ráfaga).....	92
HDR.....	93
Panorámicas	95
Exposiciones múltiples	98
Filtros.....	100
Autorretratos.....	101

6 Los menús de disparo **103**

AJUSTE DE CALIDAD DE LA IMAGEN (fotografía fija).....	104
TAMAÑO IMAGEN	104
CALIDAD IMAGEN.....	105
GRABACIÓN RAW	106
SIMULAC. PELÍCULA	106
COLOR MONOCROMÁTICO	108
EFECTO GRANULADO	108
EF. COLOR CHROME.....	108
COLOR AZUL FX CROMO	109
EQUILIBRIO BLANCO	109
RANGO DINÁMICO	113
PRIORIDAD RANGO D.....	114
CURVA DE TONO.....	114
COLOR.....	115
NITIDEZ.....	115
REDUCCIÓN RUIDO ISO ALTO	115

CLARIDAD	116
RED.RUIDO EXP. LARG.....	116
OPT. MODUL. OBJV.....	116
ESPACIOS COLOR.....	117
ASIGNACIÓN DE PÍXELES	117
SELECC. AJ. PERS.....	118
EDIT./GUARD.AJP.....	118
AJUSTE PERSONAL. DE ACTUALIZACIÓN AUTO.	122
  AJUST.ADPTADOR MONTURA.....	123
AJUSTE DE AF/MF (fotografía fija)	125
ÁREA DE ENFOQUE.....	125
MODO ENFOQUE.....	125
MODO AF.....	125
AJUSTES PERSONALES AF-C.....	126
ALM. MODO AF POR ORIENT.....	130
VISUALIZ. PUNTO AF  	130
N.º DE PUNTOS DE ENFOQUE	130
PRE-AF.....	131
  LUZ AUX. AF	131
AJ. DETEC. OCULAR/FACIAL	132
AF+MF	134
ASIST. MF	135
COMPROB. ENFOQUE.....	135
INTERB. AE PUN.+ÁREA ENF.....	136
  AJUSTE AF INSTANTÁNEO.....	136
  ESC. PROFUNDIDAD DE CAMPO.....	136
PRIORIDAD DISPARO/ENFOQUE.....	137
  LIMITADOR DE RANGO AF.....	137
  MODO DE PANTALLA TÁCTIL	138
AJUSTE DE LOS MODOS DE DISPARO (fotografía fija)	140
MODO VISOR DEPORTE.....	140
PRE-DISPARO  	141
AUTODISPARADOR.....	141
AJ. GUARDAR TEMP. AUTO.....	142
LUZ TEMPORIZADOR AUTO.....	142

DISPAR. TEMPORIZ. INTERV.....	143
SUAUZADO EXPOS. DISP. TEMPOR. INTERVALOS	144
AJUSTE DE HORQUILLADO AE	144
SIMULACIÓN PELÍC.CONT.....	145
AJUSTE BKT DE ENFOQUE	145
CONTROL DE EXPOS. MÚLTIPLE.....	145
FOTOMETRÍA.....	145
TIPO DE OBTURADOR.....	146
REDUCCIÓN PARPADEO	147
ESTABIL. IMAGEN	147
ISO	148
 COMUNIC.INALÁMBRICA	148
AJUSTE DEL FLASH (fotografía fija)	149
AJUSTE FUNCIÓN FLASH.....	149
SUPR. OJOS ROJOS.....	149
MODO BLOQUEO-TTL.....	150
AJUSTE DE LA LUZ LED.....	150
AJUSTE FLASH PRINCIPAL	151
AJUSTE CH.....	151
AJUSTE DE LA PELÍCULA (fotografía fija).....	152
MODO VÍDEO.....	152
FORMATO DEL ARCHIVO.....	152
GRAB. ALTA VEL. FULL HD	152
 MODO ESTABILIZ. IMAGEN	152
AJUSTE DE AUDIO	153
MIC./DISP. REMOTO.....	154
AJUSTE DE LA PELÍCULA (grabación de vídeo).....	155
MODO VÍDEO.....	155
FORMATO DEL ARCHIVO.....	156
GRAB. ALTA VEL. FULL HD	157
AJUSTE AUMENTO RECORTE VÍDEO <small>CROP 1.29x</small>	158
GRABACIÓN F-Log.....	158
SALIDA VÍDEO 4K.....	159
SALIDA VÍDEO FULL HD	159
PANTALLA INFO SALIDA HDMI.....	160

CALIDAD EN ESPERA 4K HDMI.....	160
CONTROL DE GRABACIÓN HDMI	160
 FOTOMETRÍA.....	160
 MODO ESTABILIZ. IMAGEN	161
 ISO.....	161
AJUSTE CEBRA.....	162
NIVEL CEBRA.....	162
CONTROL VÍDEO OPTIMIZADO 	162
LUZ INDICADORA	163
  COMUNIC.INALÁMBRICA	163
AJUSTE DE CALIDAD DE LA IMAGEN (grabación de vídeo).....	164
 SIMULAC. PELÍCULA	164
 COLOR MONOCROMÁTICO	164
 EQUILIBRIO BLANCO.....	164
 RANGO DINÁMICO	165
 CURVA DE TONO	165
 COLOR.....	165
 NITIDEZ	166
 REDUCCIÓN RUIDO ISO ALTO	166
 INTERFRAME NR.....	166
 CORRC ILUMN PERIF	167
  AJUST.ADPTADOR MONTURA.....	167
AJUSTE DE AF/MF (grabación de vídeo)	168
 ÁREA DE ENFOQUE	168
 MODO ENFOQUE.....	168
 MODO AF.....	168
 AJUSTES PERSONALES AF-C	169
  LUZ AUX. AF	169
 AJ. DETEC. OCULAR/FACIAL	170
 ASIST. MF	170
 COMPROB. ENFOQUE	171
  AJUSTE AF INSTANTÁNEO.....	171
  ESC. PROFUNDIDAD DE CAMPO	171
  LIMITADOR DE RANGO AF.....	171
  MODO DE PANTALLA TÁCTIL	172
BLOQUEO CONTROL DE ENFOQUE.....	174

AJUSTE DE AUDIO (grabación de vídeo)	175
AJ. NIVEL MIC. INTERNO	175
AJ. NIVEL MIC. EXTERNO	175
AJUSTE JACK MIC.....	176
LIMITADOR NIVEL MIC.....	176
FILTRO DE VIENTO.....	176
FILTRO DE CORTE BAJO.....	176
VOLUMEN AURICULARES	177
MIC./DISP. REMOTO.....	177
AJUSTE CÓDIGO TIEMPO (grabación de vídeo)	178
VISUAL. CÓDIGO TIEMPO	178
AJUSTE TIEMPO INICIAL	178
AJUSTE RECUENTO	178
SALTO DE CUADROS	179
SALIDA CÓD. TIEMPO HDMI	179



7 Reproducción y el menú de reproducción **181**

La pantalla de reproducción	182
El botón DISP/BACK.....	183
Visualización de imágenes	185
Zoom de reproducción.....	186
Reproducción de múltiples fotos	186
Ver otras imágenes	186
El menú de reproducción	187
CONVERSIÓN RAW	187
BORRAR.....	190
REENCUADRE.....	192
REDIMENSIONAR.....	193
PROTEGER.....	194
GIRAR IMAGEN.....	195
SUPR. OJOS ROJOS.....	196
AJUSTE DE NOTA DE VOZ	197
EVALUACIÓN	198
ORDEN TRANSFER. IMÁGENES	199
📷📡 COMUNIC.INALÁMBRICA	200

PROYECCIÓN.....	200
ASIST. PARA ÁLBUM	201
AUTOGUARDAR EN PC.....	202
PED. COPIAS (DPOF).....	203
IMPRESIÓN IMPR. instax.....	204
RELACIÓN ASPECTO.....	205

8 Los menús de configuración

207

AJUSTE DE USUARIO	208
FORMATEAR.....	208
FECHA/HORA.....	209
DIF.HORARIA.....	209
 言語/LANG.....	210
 AJUSTE DE MI MENÚ.....	210
 AJUSTE DE MI MENÚ.....	210
LIMPIEZA DEL SENSOR.....	211
SONIDO Y FLASH.....	211
REINICIAR.....	212
REGULACIÓN	212
AJUSTE DE SONIDO	213
VOL. PITIDO AF	213
VOL. PITIDO TEMP. AUTOMÁT.....	213
VOLUMEN BOTONES.....	214
VOL.OBTURADOR.....	214
SONIDO OBTURADOR.....	214
VOL.REPRODUCCIÓN.....	214
AJUSTE DE PANTALLA	215
AJUSTE MODO VISOR.....	215
BRILLO EVF.....	215
COLOR EVF	215
AJUSTE DE COLOR EVF	216
BRILLO LCD.....	216
COLOR LCD.....	216
AJUSTE DE COLOR LCD	216
MOSTRAR FOTO.....	217

INFO. GIRO AUTOMÁTICO	217
VER. EXP./EQUILIBRIO BLANCO MODO MANUAL	218
VISTA EN VIVO NATURAL	218
ASISTENTE VISUALIZ. F-Log	219
GUÍA ENCUADRE	219
VIS. GIRO AUTO	220
UNID. ESCALA ENF.	220
UNID. APER. PARA OBJ. CINE	220
VER AJ. PERSONAL	220
MODO INDICA. GRANDES (EVF)	221
MODO INDICA. GRANDES (LCD)	221
CONF. PANT. INDICA. GRAND	222
INFORMACIÓN CONTRAST AJ	222
 FONDO DEL MENÚ Q	223
 FONDO DEL MENÚ Q	223
AJUSTE DE BOTÓN/DIAL	224
AJUSTE DE LA PALANCA DE ENFOQUE	224
 EDIT/GUARD. MENÚ RÁP	225
 EDIT/GUARD. MENÚ RÁP	225
AJUST. FUNC. (Fn)	225
AJ. DIAL COMANDOS	226
OBTURADOR AF	227
OBTURADOR AE	227
DISPARAR SIN OBJETIVO	227
DISPARO SIN TARJETA	228
ANILLO DE ENFOQUE	228
FUNC. ANILLO DE ENFOQUE	228
MODO BLOQ. AE/AF	229
MODO BLOQUEO AWB	229
AJ. ANILLO APERTURA (A)	229
AJUSTE APERTURA	230
AJUSTE DE PANTALLA TÁCTIL	230
GESTIÓN DE ENERGÍA	232
AUTODESCONEXIÓN	232
RENDIMIENTO	233
AJUSTE DE ACTIVACIÓN	233

AJUSTE DE GUARDAR DATOS.....	234
CONTADOR.....	234
GUARDAR FOTO ORG.....	235
EDIT. NOM. ARCH.....	235
SEL. CARPETA.....	236
INFO. DE COPYRIGHT.....	236
AJUSTE DE CONEXIÓN.....	237
AJUSTES DE Bluetooth.....	237
AUTOGUARDAR EN PC.....	238
CONF.CONEX.IMPR. instax.....	239
MODO DE CONEXIÓN.....	240
AJUSTE DE ALIMENTACIÓN USB.....	241
CONFIG. GENERAL.....	242
INFORMACIÓN.....	242
REST. AJUSTES INALÁMBRICOS.....	242

9 Accesos directos 243

Opciones de los accesos directos.....	244
MI MENÚ.....	245
AJUSTE DE MI MENÚ.....	245
El menú rápido.....	247
La pantalla del menú rápido.....	247
Visualización y cambio de los ajustes.....	249
Edición del menú rápido.....	250
Controles de función.....	253
Los botones de función.....	253
Gestos de función táctil.....	256

10	Dispositivos periféricos y accesorios opcionales	259
	Objetivos	260
	Partes del objetivo.....	260
	Extracción de las tapas del objetivo.....	261
	Instalación de los parasoles.....	261
	Objetivos con anillos de apertura	262
	Objetivos sin anillos de apertura.....	263
	Objetivos con O.I.S. Interruptores	263
	Objetivos de enfoque manual	264
	Cuidados del objetivo	265
	Unidades de flash externas.....	266
	Uso de un flash externo.....	267
	EF-X8.....	268
	TERMINAL DE SINCRONIZACIÓN.....	270
	FLASH DE MONTAJE CON BASE.....	271
	FLASH PRINCIPAL(ÓPTICO).....	274
	Empuñaduras.....	278
	Reposapulgar.....	279
11	Conexiones	281
	Salida HDMI	282
	Conexión a dispositivos HDMI.....	282
	Disparo	283
	Reproducción.....	283
	Conexiones inalámbricas (Bluetooth®, LAN inalámbrica/Wi-Fi)	284
	Teléfonos inteligentes y tabletas: FUJIFILM Camera Remote	284
	Copia de imágenes a un ordenador: PC AutoSave.....	286
	Conexión a través de USB.....	287
	Conexión a ordenadores.....	287
	Copia de imágenes en un ordenador.....	290
	Uso de su cámara como una cámara web (FUJIFILM X Webcam).....	290
	Conversión de imágenes RAW: FUJIFILM X RAW STUDIO	291
	Realización de copias de seguridad y restauración de los ajustes de la cámara (FUJIFILM X Acquire).....	291
	Conexión a teléfonos inteligentes	292

Impresoras instax SHARE	295
Establecer una conexión	295
Impresión de imágenes.....	296



12 Notas técnicas **297**



Accesorios de Fujifilm	298
Software de uso con su cámara	301
FUJIFILM Camera Remote	301
FUJIFILM PC AutoSave	301
RAW FILE CONVERTER EX powered by SILKYPIX	301
Capture One Express Fujifilm.....	301
Capture One Pro Fujifilm	302
FUJIFILM X Acquire	302
FUJIFILM X RAW STUDIO	302
FUJIFILM X Webcam.....	302
Notas y precauciones.....	303
Cuidado del producto.....	312
Limpieza del sensor de imagen.....	313
Actualizaciones del firmware	314
Comprobación de la versión del firmware	314
Resolución de problemas	315
Mensajes y pantallas de advertencia.....	324
Capacidad de la tarjeta de memoria	328
Especificaciones	329

Accesorios suministrados

Con la cámara se incluye lo siguiente:

- Pila recargable NP-W126S
- Tapa del cuerpo (instalada en la cámara)
- Cable USB
- Adaptador de auriculares
- Correa larga
- *Manual Básico*

 La pila no sale de fábrica cargada. Cargue la pila antes del uso ( 33).



-  Si ha adquirido un kit de objetivo, compruebe que haya incluido un objetivo.
- Los usuarios que adquieran el kit de accesorios deben confirmar que incluye una empuñadura y un reposapulgar.
 - El adaptador de auriculares suministrado convierte los conectores USB tipo C en clavijas para auriculares de $\varnothing 3,5$ mm.
 - Para más información sobre el software de ordenador compatible, consulte "Software de uso con su cámara" ( 301).

Acerca de este manual

Este manual contiene las instrucciones de su cámara digital FUJIFILM X-E4. Asegúrese de leer y entender completamente el contenido antes de proceder.

Símbolos y convenciones

En este manual se utilizan los siguientes símbolos:

-  Información que debe leerse para evitar dañar el producto.
-  Información adicional que podría ser útil al usar el producto.
-  Páginas en las que podrá encontrar información relacionada.

Los menús y otros textos que aparecen en las pantallas se muestran en **negrita**. Las ilustraciones son para fines explicativos únicamente; los dibujos pueden estar simplificados, mientras que las fotografías tal vez no sean necesariamente tomadas con el modelo de cámara descrito en este manual.

Terminología

Las tarjetas de memoria opcionales SD, SDHC y SDXC que usa la cámara para almacenar imágenes se denominan conjuntamente “tarjetas de memoria”. El visor electrónico podría aparecer denominado como “EVF” y el monitor LCD como simplemente “LCD”.

Antes de empezar



Partes de la cámara

A continuación se indican las partes de la cámara.

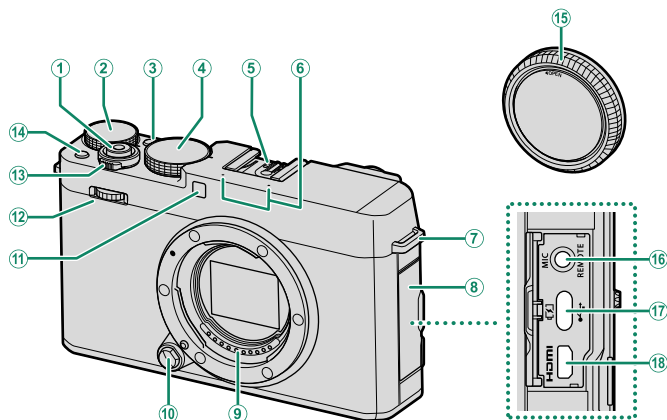

① Disparador.....	44	⑪ Luz auxiliar de AF.....	131
② Dial de compensación de exposición..	4, 80	Luz del autodesparador.....	141
③ Botón Q (menú rápido).....	247	Luz indicadora.....	163
④ Dial de velocidad de obturación.....	4, 56, 59, 63, 65	⑫ Dial de control delantero.....	6
⑤ Zapata para accesorios.....	267	⑬ Interruptor ON/OFF	35
⑥ Micrófono.....	50, 175	⑭ Botón Fn	253
⑦ Ojal para correa.....	28	⑮ Tapa del cuerpo.....	29
⑧ Tapa del conector.....		⑯ Conector del micrófono/disparador remoto (ø3,5 mm).....	3, 50, 154
⑨ Contactos de señal del objetivo.....		⑰ Conector USB (Tipo C).....	33, 50, 287
⑩ Botón de liberación del objetivo.....	29	⑱ Micro conector HDMI (Tipo D).....	282

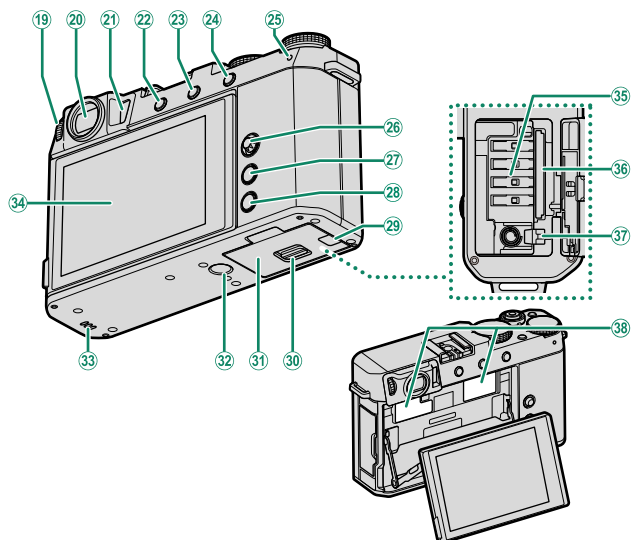

- | | |
|---|--|
| 19 Control de ajuste dióptrico.....9 | 29 Cubierta del canal del cable para el acoplador de CC..... 298 |
| 20 Visor electrónico (EVF)..... 10, 14, 16, 21 | 30 Pestillo de la tapa del compartimento de las pilas.....30 |
| 21 Sensor ocular 15 | 31 Tapa del compartimento de las pilas.....30 |
| 22 Botón DRIVE/DELETE 5, 46, 87 | 32 Montura del trípode |
| 23 Botón PLAY (reproducción).....45 | 33 Altavoz..... 52, 214 |
| 24 Botón AEL (bloqueo de exposición)/ AFL (bloqueo de enfoque)..... 86, 253 | 34 Monitor LCD..... 8, 12, 14 |
| 25 Lámpara indicadora.....7, 163 | Pantalla táctil 21, 138, 230 |
| Luz indicadora..... 163 | 35 Compartimento de las pilas.....30 |
| 26 Mando de enfoque (palanca de enfoque).....5, 74, 224 | 36 Ranura para tarjeta de memoria.....30 |
| 27 Botón MENU/OK 19 | 37 Pestillo de la pila 31 |
| 28 Botón DISP (visualización)/ BACK 16, 183 | 38 Placa del número de serie
..... ver a continuación |

- !** 16 El uso de un disparador remoto RR-100 opcional requiere un adaptador de terceros para convertir el conector hembra de tres contactos de $\varnothing 2,5$ mm en un conector macho de tres contactos de $\varnothing 3,5$ mm.
- 38 No retire la placa del número de serie, la cual proporciona el CMIIT ID, el número de serie y otra información importante.

El dial de velocidad de obturación

Gire el dial de velocidad de obturación para seleccionar la velocidad de obturación (📖 56).

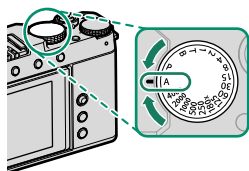

El mando de enfoque (palanca de enfoque)

Incline o presione el mando de enfoque para seleccionar el área de enfoque. El mando de enfoque también puede utilizarse para navegar por los menús.

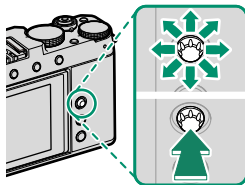

Para seleccionar el papel desempeñado por el mando de enfoque, mantenga pulsado el centro del mando o utilice **AJUSTE DE BOTÓN/DIAL > AJUSTE DE LA PALANCA DE ENFOQUE** (📖 224).

El botón DRIVE/DELETE

Pulsar el botón **DRIVE/DELETE** muestra las opciones del menú de accionamiento, donde puede escoger de entre los siguientes modos de accionamiento.

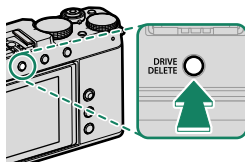

Modo		📖	Modo		📖
	Foto única	42		HDR	93
	Ráfaga a alta velocidad	92	MODO Adv.		
	Ráfaga a baja velocidad	92	Adv.	•	95
	CONTINUA ISO	88	•	Exposición múltiple	98
	BKT BAL. BLANCOS	88		Filtro	100
BKT	Horquillado	89		Vídeo	48

El dial de control

El dial de control delantero se usa para las operaciones siguientes.

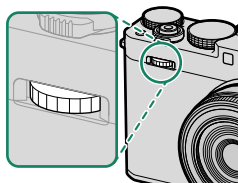

Disparo

- Seleccione la combinación deseada de velocidad de obturación y apertura (cambio de programa).
- Elija una velocidad de obturación.
- Ajuste la apertura.
- Ajuste de la compensación de exposición.
- Ajuste la sensibilidad.

- Durante los disparos, la función del dial de control delantero cambia cada vez que se pulsa el centro del dial.
 - Para más información sobre las funciones desempeñadas por los diales durante los disparos, consulte “Funciones del dial de control delantero según el modo” (📖 67).

Menús

Gire el dial para seleccionar las pestañas del menú o la página a través de los menús.

Menú Q

Gire el dial para cambiar los ajustes en el menú rápido y pulse el centro del dial para seleccionar.

Reproducción

- Vea otras imágenes.
- Acerque o aleje el zoom durante la reproducción a pantalla completa o de múltiples fotos.

- Pulse el centro del dial de control delantero para alternar entre las dos funciones.

La lámpara indicadora

El estado de la cámara se muestra mediante la lámpara indicadora.

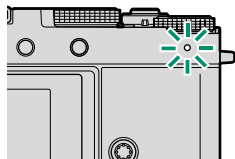

Lámpara indicadora	Estado de la cámara
Se ilumina en verde	Enfoque bloqueado.
Parpadea en verde	Advertencia de enfoque o velocidad de obturación lenta. Se pueden tomar fotografías.
Parpadea en verde y en naranja	<ul style="list-style-type: none"> • Cámara encendida: Grabando imágenes. Se pueden tomar fotografías adicionales. • Cámara apagada: Cargar imágenes a un teléfono inteligente o tableta.*
Se ilumina en naranja	Grabando imágenes. No se pueden tomar fotografías adicionales en este momento.
Parpadea en naranja	Flash cargando; el flash no se disparará al tomar la fotografía.
Parpadea en rojo	Error de memoria o de objetivo.

* Solo se muestra si se han seleccionado imágenes para la carga.

- También podría visualizar advertencias en la pantalla.
- La lámpara indicadora permanecerá apagada mientras su ojo se encuentre en el visor.
- La opción **AJUSTE DE LA PELÍCULA > LUZ INDICADORA** puede usarse para seleccionar la luz (indicador o ayuda de AF) que se enciende durante la grabación de vídeos y si la luz parpadeará o permanecerá encendida.

El monitor LCD

Puede ajustar el ángulo del monitor LCD al encuadrar tomas, sin embargo, tenga cuidado de no pillarse los dedos u otros objetos.

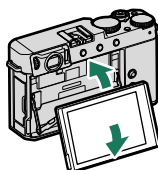

- ⚠ No aplique fuerza excesiva sobre la bisagra al girar el monitor LCD, ya que podría dañarla.
- Asegúrese de que las esquinas del monitor no entren en contacto con el cuerpo de la cámara, ya que podría dejar marcas.

📖 El monitor LCD también funciona como una pantalla táctil, la cual se puede usar para:

- Tocar la fotografía (📖 22)
- Seleccionar el área de enfoque (📖 21)
- Seleccionar funciones (📖 24)
- Control vídeo optimizado 🎥 (📖 23)
- Reproducción (📖 25)

Inclinación del monitor LCD

Asegúrese de que el monitor LCD no bloquee el sensor ocular durante los disparos, ya que esto causará que la pantalla se voltee.

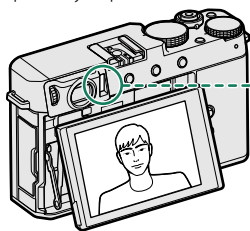

Pantalla normal

Sensor ocular

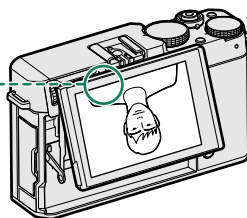

Pantalla volteada

Enfoque del visor

Si los indicadores visualizados en el visor están desenfocados, coloque el ojo en el visor y gire el control de ajuste dióptrico hasta que la visualización esté nítidamente enfocada.

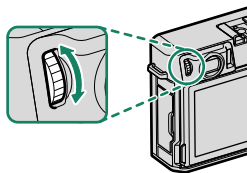

Pantallas de la cámara

En esta sección se muestran los indicadores que podrían visualizarse durante los disparos.

! Con fines ilustrativos, las pantallas se muestran con todos los indicadores encendidos.

El visor electrónico

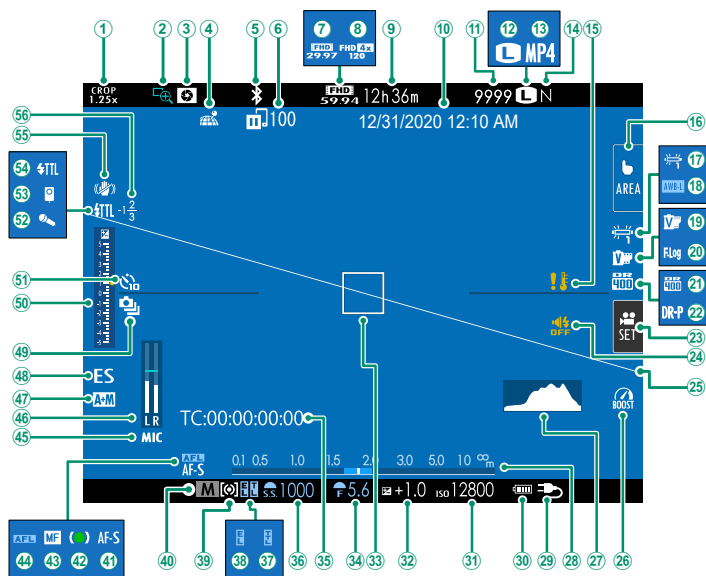

① Factor de recorte.....	140	②⑦ Histograma.....	18
② Comprobación del enfoque.....	78, 135	②⑧ Indicador de distancia ²	78
③ Vista previa de la profundidad de campo.....	64, 78	②⑨ Suministro de energía.....	34
④ Estado de descarga de los datos de ubicación.....	242, 284	③⑩ Nivel de carga de la pila.....	36
⑤ Bluetooth ACT./DES.....	237	③① Sensibilidad.....	82
⑥ Estado de transferencia de imagen.....	237, 284	③② Compensación de la exposición.....	80
⑦ Modo vídeo.....	48, 155	③③ Cuadro de enfoque.....	73, 85
⑧ Grabación de alta velocidad Full HD.....	157	③④ Apertura.....	58, 63, 65
⑨ Tiempo de grabación disponible/ tiempo de grabación transcurrido.....	48	③⑤ Código de tiempo.....	178
⑩ Fecha y hora.....	37, 39, 209	③⑥ Velocidad de obturación.....	58, 59, 65
⑪ Número de fotogramas disponibles ¹	328	③⑦ Bloqueo TTL.....	150, 255
⑫ Tamaño imagen.....	104	③⑧ Bloqueo AE.....	86, 229
⑬ Formato del archivo.....	156	③⑨ Medición.....	84
⑭ Calidad imagen.....	105	④① Modo de disparo.....	56
⑮ Advertencia de temperatura.....	327	④② Modo de enfoque ²	69
⑯ Modo de pantalla táctil.....	21, 138	④③ Indicador de enfoque manual ²	69, 77
⑰ Balance de blancos.....	109	④④ Bloqueo AF.....	86, 229
⑱ Bloqueo AWB.....	229	④⑤ Ajuste de la toma del micrófono.....	176
⑲ Simulación de película.....	106	④⑥ Nivel de grabación ²	175
⑳ Grabación F-Log.....	158	④⑦ Indicador AF+MF ²	134
㉑ Rango dinámico.....	113	④⑧ Tipo de obturador.....	146
㉒ Prioridad rango D.....	114	④⑨ Modo continuo.....	92
㉓ Contr. vídeo optimi.....	23	⑤① Indicador de exposición.....	65
㉔ Indicador de sonido y flash.....	211	⑤② Indicador del autodesparador.....	141
㉕ Horizonte virtual.....	18	⑤③ Micrófono.....	50
㉖ Modo refuerzo.....	233	⑤④ Disparador remoto.....	62
		⑤⑤ Modo de flash (TTL).....	271
		⑤⑥ Modo IS ²	147
		⑤⑦ Compensación del flash.....	271

1 Muestra "9999" si hay espacio para más de 9999 fotos.

2 No visualizado al seleccionar **SÍ** para **CONFIG. PANTALLA > MODO INDICA. GRANDES (EVF)**.

El monitor LCD

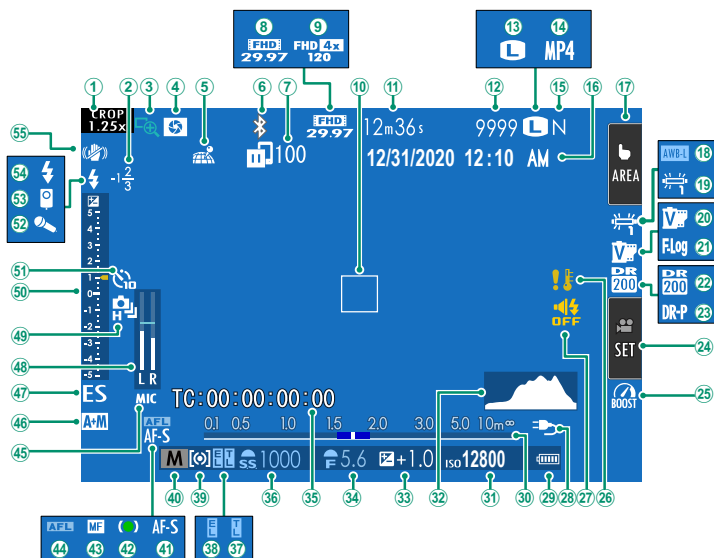

① Factor de recorte.....	140	②7 Indicador de sonido y flash.....	211
② Compensación del flash.....	271	②8 Suministro de energía.....	34
③ Comprobación del enfoque.....	78, 135	②9 Nivel de carga de la pila.....	36
④ Vista previa de la profundidad de campo.....	64, 78	③0 Indicador de distancia ²	78
⑤ Estado de descarga de los datos de ubicación.....	242, 284	③1 Sensibilidad.....	82
⑥ Bluetooth ACT./DES.....	237	③2 Histograma.....	18
⑦ Estado de transferencia de imagen.....	237, 284	③3 Compensación de la exposición.....	80
⑧ Modo vídeo.....	48, 155	③4 Apertura.....	58, 63, 65
⑨ Grabación de alta velocidad Full HD.....	157	③5 Código de tiempo.....	178
⑩ Cuadro de enfoque.....	73, 85	③6 Velocidad de obturación.....	58, 59, 65
⑪ Tiempo de grabación disponible/ tiempo de grabación transcurrido.....	48	③7 Bloqueo TTL.....	150, 255
⑫ Número de fotogramas disponibles ¹	328	③8 Bloqueo AE.....	86, 229
⑬ Tamaño imagen.....	104	③9 Medición.....	84
⑭ Formato del archivo.....	156	④0 Modo de disparo.....	56
⑮ Calidad imagen.....	105	④1 Modo de enfoque ²	69
⑯ Fecha y hora.....	37, 39, 209	④2 Indicador de enfoque ²	70
⑰ Modo de pantalla táctil.....	21, 138	④3 Indicador de enfoque manual ²	69, 77
⑱ Bloqueo AWB.....	229	④4 Bloqueo AF.....	86, 229
⑲ Balance de blancos.....	109	④5 Ajuste de la toma del micrófono.....	176
⑳ Simulación de película.....	106	④6 Indicador AF+MF ²	134
㉑ Grabación F-Log.....	158	④7 Tipo de obturador.....	146
㉒ Rango dinámico.....	113	④8 Nivel de grabación ²	175
㉓ Prioridad rango D.....	114	④9 Modo continuo.....	92
㉔ Contr. vídeo optimi.....	23	⑤0 Indicador de exposición.....	65
㉕ Modo refuerzo.....	233	⑤1 Indicador del autodesparador.....	141
㉖ Advertencia de temperatura.....	327	⑤2 Micrófono.....	50
		⑤3 Disparador remoto.....	62
		⑤4 Modo de flash (TTL).....	271
		⑤5 Modo IS ²	147

1 Muestra "9999" si hay espacio para más de 9999 fotos.

2 No visualizado al seleccionar **SÍ** para **CONFIG. PANTALLA > MODO INDICA. GRANDES (LCD)**.

Ajuste del brillo de la pantalla

El brillo y el tono del visor y del monitor LCD pueden ajustarse usando los elementos del menú  **CONFIG. PANTALLA**. Seleccione **BRILLO EVF** o **COLOR EVF** para ajustar el brillo o el tono del visor, **BRILLO LCD** o **COLOR LCD** para realizar el mismo procedimiento en el monitor LCD.









Rotación de pantalla

Al seleccionar **SÍ** para  **CONFIG. PANTALLA** > **INFO. GIRO AUTOMÁTICO**, los indicadores en el visor y en el monitor LCD girarán automáticamente para adecuarse a la orientación de la cámara.



Selección de un modo de visualización

Use  **CONFIG. PANTALLA** > **AJUSTE MODO VISOR** para seleccionar de entre los siguientes modos de visualización. Puede elegir modos de visualización independientes para el disparo y la reproducción.

DISPARO

Opción	Descripción
 SENSOR OCULAR	Colocar su ojo en el visor activa el visor y desactiva el monitor LCD; retirar su ojo del visor desactiva el visor y activa el monitor LCD.
 SOLO EVF	Visor activado, monitor LCD desactivado.
 SOLO LCD	Monitor LCD activado, visor desactivado.
 SOLO EVF + 	Colocar su ojo en el visor activa el visor; retirarlo desactiva el visor. El monitor LCD permanece apagado.
 +  SENSOR OCULAR+ IMAGEN LCD	Colocar su ojo en el visor durante los disparos activa el visor, sin embargo, el monitor LCD será utilizado para la visualización de imágenes una vez retire el ojo del visor después de los disparos. Las opciones seleccionadas para  CONFIG. PANTALLA > MOSTRAR FOTO se aplican a la visualización en el monitor LCD.

REPRODUCCIÓN

Opción	Descripción
 SENSOR OCULAR	Colocar su ojo en el visor activa el visor y desactiva el monitor LCD; retirar su ojo del visor desactiva el visor y activa el monitor LCD.
 SOLO EVF	Visor activado, monitor LCD desactivado.
 SOLO LCD	Monitor LCD activado, visor desactivado.

El sensor ocular

El sensor ocular podría responder a objetos distintos al ojo humano o a la luz que se refleje directamente sobre el sensor.

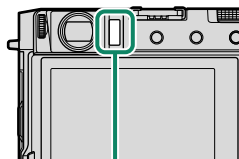

Sensor ocular

El botón DISP/BACK

El botón **DISP/BACK** controla la visualización de indicadores en el visor y el monitor LCD.

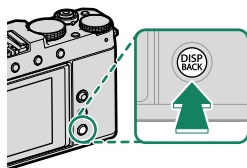

Los indicadores para EVF y LCD deben seleccionarse por separado. Para seleccionar la visualización de EVF, coloque el ojo en el visor mientras usa el botón **DISP/BACK**.

Visor (EVF)

Indicadores estándar

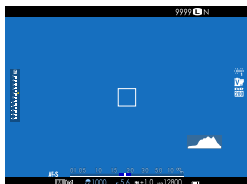

*Pantalla completa
(no hay indicadores)*



Monitor LCD

Indicadores estándar

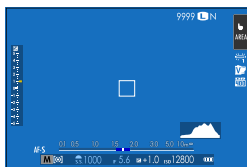

No hay indicadores



Pantalla de información (solo fotografía fija)

Personalización de la pantalla estándar

Para seleccionar los elementos mostrados en la pantalla del indicador estándar:

- 1 Visualice los indicadores estándar.**
Utilice el botón **DISP/BACK** para visualizar los indicadores estándar.
- 2 Seleccione VER AJ. PERSONAL..**
Seleccione **CONFIG. PANTALLA > VER AJ. PERSONAL.** en el menú de configuración.
- 3 Seleccione los elementos.**
Resalte los elementos y pulse **MENU/OK** para seleccionar o anular la selección.

Elemento	Predeterminado	Elemento	Predeterminado
GUÍA ENCUADRE	<input type="checkbox"/>	MODO CONTINUO	<input checked="" type="checkbox"/>
NIVEL ELECTRÓNICO	<input type="checkbox"/>	MODO ESTABIL. IMAGEN	<input checked="" type="checkbox"/>
CUADRO DE ENFOQUE	<input checked="" type="checkbox"/>	DUAL	
INDICADOR DISTANC. AF	<input type="checkbox"/>	MODO DE PANTALLA TÁCTIL	<input checked="" type="checkbox"/>
INDICADOR DISTANC. MF	<input checked="" type="checkbox"/>	EQUILIBRIO BLANCO	<input checked="" type="checkbox"/>
HISTOGRAMA	<input type="checkbox"/>	SIMULAC. PELÍCULA	<input checked="" type="checkbox"/>
VER ALERTA DESTAC. EN VIVO	<input type="checkbox"/>	RANGO DINÁMICO	<input checked="" type="checkbox"/>
MODO DE DISPARO	<input checked="" type="checkbox"/>	MODO IMPULSO	<input checked="" type="checkbox"/>
ABERTURA/VEL.OB./ISO	<input checked="" type="checkbox"/>	FOTOS RESTANTES	<input checked="" type="checkbox"/>
FONDO DE PANTALLA DE INFO.	<input checked="" type="checkbox"/>	TAMAÑO/CALIDAD IMAG.	<input checked="" type="checkbox"/>
Compensación Exp. (Dígito)	<input type="checkbox"/>	MODO VÍDEO Y TIEMPO GRABAC.	<input checked="" type="checkbox"/>
Compensación Exp. (Escala)	<input checked="" type="checkbox"/>	ORDEN TRANSF. IMÁGENES	<input checked="" type="checkbox"/>
MODO DE ENFOQUE	<input checked="" type="checkbox"/>	NIVEL MICRÓFONO	<input checked="" type="checkbox"/>
FOTOMETRÍA	<input checked="" type="checkbox"/>	MENSAJE GUÍA	<input checked="" type="checkbox"/>
TIPO DE OBTURADOR	<input checked="" type="checkbox"/>	NIVEL BATERÍA	<input checked="" type="checkbox"/>
FLASH	<input checked="" type="checkbox"/>	CONTORNO ENCUADRAMIENTO	<input type="checkbox"/>

- 4 Pulse DISP/BACK para guardar los cambios.**
- 5 Pulse DISP/BACK según sea necesario para salir de los menús y regresar a la pantalla de disparo.**

Horizonte virtual

Si selecciona **NIVEL ELECTRÓNICO** se visualiza un horizonte virtual. La cámara está nivelada cuando las dos líneas se superponen. Tenga en cuenta que el horizonte virtual podría no mostrarse si el objetivo de la cámara apunta hacia abajo o hacia arriba. Para visualizar en 3D (mostrado), pulse el botón de función que tenga asignado **NIVEL ELECTRÓNICO** (📖 253).

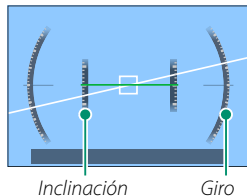

Contorno de encuadramiento

Habilite **CONTORNO ENCUADRAMIENTO** para facilitar la visualización de los bordes de la foto contra fondos oscuros.

Histogramas

Los histogramas muestran la distribución de los tonos en la imagen. El brillo se muestra en el eje horizontal y la cantidad de píxeles en el eje vertical.

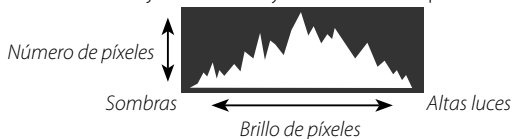

- **Exposición óptima:** Los píxeles están distribuidos en una curva uniforme en toda la gama tonal.
- **Sobreexposición:** Los píxeles se agrupan a la derecha del gráfico.
- **Subexposición:** Los píxeles se agrupan a la izquierda del gráfico.

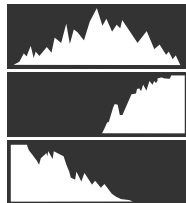

Para ver superpuestos en la vista a través del objetivo histogramas RGB independientes y una pantalla que indique las zonas del encuadre que estarán sobreexpuestas con los ajustes actuales, pulse el botón de función que tenga asignado **HISTOGRAMA** (📖 253).

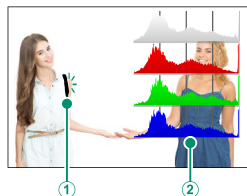

- 1 Parpadeo de zonas sobreexpuestas
- 2 Histogramas RGB

Uso de los menús

Para visualizar los menús, pulse **MENU/OK**.

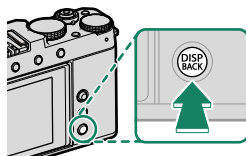

Los menús

Se muestran diferentes menús durante la fotografía fija, la grabación de vídeos y la reproducción.

Fotografía fija



Para grabar vídeo



Reproducción



Selección de una pestaña de menú

Para navegar por los menús:

- 1 Pulse **MENU/OK** para visualizar los menús.

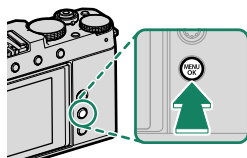

- 2 Pulse el mando de enfoque (palanca de enfoque) hacia la izquierda para resaltar la pestaña del menú actual.



Pestaña

- 3 Pulse el mando de enfoque hacia arriba o hacia abajo para marcar la pestaña que contenga el elemento deseado.
- 4 Pulse el mando de enfoque hacia la derecha para colocar el cursor en el menú.



El dial de control delantero puede usarse para marcar elementos al visualizar los menús.

Modo de pantalla táctil

El monitor LCD también funciona como una pantalla táctil.

Controles táctiles para el disparo

Para habilitar los controles táctiles, seleccione **SÍ** para **AJUSTE DE BOTÓN/DIAL > AJUSTE DE PANTALLA TÁCTIL > AJUSTE PANTALLA TÁCTIL**.

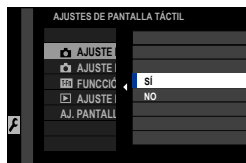

EVF

La pantalla LCD se puede utilizar para seleccionar el área de enfoque mientras las imágenes son encuadradas en el visor electrónico (EVF). Use **AJUSTE DE BOTÓN/DIAL > AJUSTE DE PANTALLA TÁCTIL > AJ. PANTALLA TÁCTIL EVF** para seleccionar el área de la pantalla empleada para los controles táctiles.

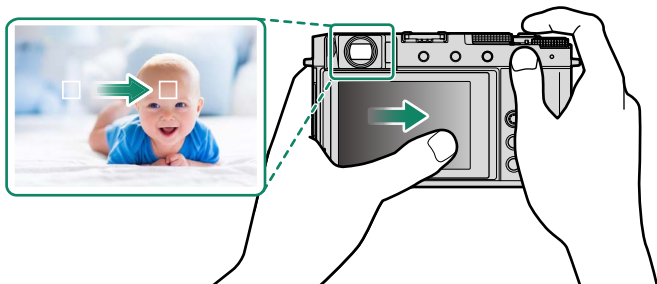





Al seleccionar **DETECCIÓN FACIAL ACTIVADA** para **AJUSTE DE AF/MF > AJ. DETEC. OCULAR/FACIAL**, podrá elegir el rostro utilizado para enfocar.

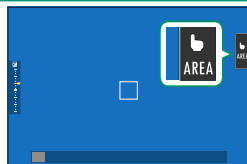



Monitor LCD

La operación realizada puede seleccionarse pulsando el indicador de modo de pantalla táctil de la pantalla. Los controles táctiles se pueden usar para las siguientes operaciones:



Modo	Descripción
 DISPARO TÁCTIL	Toque sobre su sujeto en la pantalla para enfocar y libere el obturador. En el modo de ráfaga, se tomarán fotos mientras se mantenga el dedo en la pantalla.
 AF ↓ ↑  AF OFF	<ul style="list-style-type: none">• Si selecciona AF SIMPLE para el modo de enfoque, la cámara enfocará cuando toque a su sujeto en la pantalla. El enfoque se bloquea a la distancia actual hasta que toque el icono AF OFF.• Si selecciona AF CONTINUO para el modo de enfoque, la cámara iniciará el enfoque cuando toque a su sujeto en la pantalla. La cámara continuará ajustando el enfoque para los cambios en la distancia al sujeto hasta que presione sobre el icono AF OFF.• Al seleccionar ENFOQUE MANUAL para el modo de enfoque, puede tocar la pantalla para enfocar al sujeto seleccionado usando el enfoque automático.
 ÁREA	Toque para seleccionar un punto para el enfoque o el zoom. El marco de enfoque se moverá hacia el punto seleccionado.
 DESACTIVADO	Controles táctiles deshabilitados.

! Se usan diferentes controles táctiles durante el zoom de enfoque (📖 139).



- Para desactivar los controles táctiles y ocultar el indicador del modo de pantalla táctil, seleccione **NO** para  **AJUSTE DE BOTÓN/DIAL** > **AJUSTE DE PANTALLA TÁCTIL** >  **AJUSTE PANTALLA TÁCTIL**.
- La configuración del control táctil se puede ajustar usando  **AJUSTE DE AF/MF** >  **MODO DE PANTALLA TÁCTIL**. Para más información sobre los controles táctiles disponibles durante el modo de grabación, consulte "Grabación de vídeo ( **MODO DE PANTALLA TÁCTIL**; 📖 172)".

CONTROL VÍDEO OPTIMIZADO

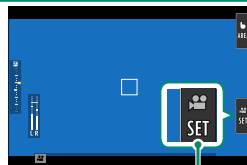
Seleccionar **SÍ** para **AJUSTE DE LA PELÍCULA > CONTROL VÍDEO OPTIMIZADO**  o tocar el botón de modo de vídeo optimizado en la pantalla de disparo, optimiza los diales de control y los controles táctiles para la grabación de vídeo. Puede usarse para evitar que los sonidos de la cámara sean grabados con el metraje de vídeo.



Botón de modo de vídeo optimizado

- VELOCIDAD DE OBTURADOR
- APERTURA
- COMPENSACIÓN EXPOS.
- ISO
- AJ. NIVEL MIC. INTERNO/
AJ. NIVEL MIC. EXTERNO
- FILTRO DE VIENTO
- VOLUMEN AURICULARES
-  SIMULAC. PELÍCULA
-  EQUILIBRIO BLANCO
-  MODO ENFOQUE

-  La activación de los controles de vídeo optimizado desactiva los diales de velocidad de obturación y compensación de exposición y el anillo de apertura.
- Al activar el control de vídeo optimizado, el botón de modo de vídeo optimizado puede usarse para cambiar los ajustes de disparo o para desactivar el control de vídeo optimizado.

Función táctil

Las funciones se pueden asignar a los siguientes gestos de deslizamiento de la misma forma que los botones de función (📖 256):

- Deslizar hacia arriba: **T-Fn1**
- Deslizar hacia la izquierda: **T-Fn2**
- Deslizar hacia la derecha: **T-Fn3**
- Deslizar hacia abajo: **T-Fn4**

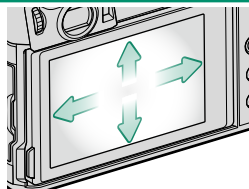

- En algunos casos, los gestos de deslizamiento de función táctil muestran un menú; toque para seleccionar la opción deseada.
- Los gestos de función táctil están inhabilitados de manera predeterminada. Para habilitar los gestos de función táctil, seleccione **SÍ** para **AJUSTE DE BOTÓN/DIAL > AJUSTE DE PANTALLA TÁCTIL > T-Fn FUNCIÓN TÁCTIL**.



Controles táctiles de reproducción

Cuando se selecciona **SÍ** para **AJUSTE DE BOTÓN/DIAL > AJUSTE DE PANTALLA TÁCTIL > AJUSTE PANTALLA TÁCTIL**, se pueden utilizar los controles táctiles para las siguientes operaciones de reproducción:

- **Pasar el dedo:** Pase un dedo por la pantalla para ver otras imágenes.



- **Zoom:** Coloque dos dedos sobre la pantalla y aléjelos para ampliar el zoom.



- **Encoger:** Coloque dos dedos sobre la pantalla y acérquelos para alejar el zoom.



 Las imágenes se pueden alejar hasta que sea visualizada la imagen completa, pero no más.

- **Doble toque:** Toque la pantalla dos veces para acercar el zoom sobre el punto de enfoque.



- **Desplazarse:** Visualice otras zonas de la imagen durante el zoom de reproducción.

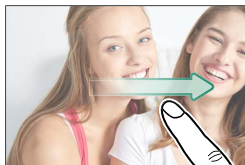

Primeros pasos

2

Colocación de la correa

Coloque la correa.

Coloque la correa en los dos ojales tal y como se indica a continuación.

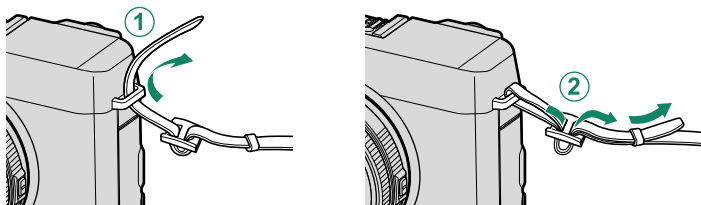

- ❗ Para evitar dejar caer la cámara, cerciórese de que la correa esté debidamente asegurada.
- No coloque las hebillas de la correa en los ojales para correa. Hacer caso omiso de esta precaución puede deformar o romper los ojales para correa.

Colocación de un objetivo

La cámara puede ser utilizada con objetivos para la montura FUJIFILM X.

Extraiga la tapa del cuerpo de la cámara y la tapa trasera del objetivo. Coloque el objetivo en la montura, manteniendo las marcas del objetivo y de la cámara alineadas (①), y a continuación, gire el objetivo hasta que oiga un clic (②).

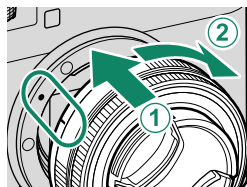

- ❗ Al instalar objetivos, asegúrese de que el polvo o cualquier otra materia extraña no penetren en la cámara.
- Preste atención para no tocar las partes internas de la cámara.
- Gire el objetivo hasta que encaje firmemente en su lugar.
- No presione el botón de liberación del objetivo mientras lo esté instalando.

Extracción de objetivos

Para extraer el objetivo, apague la cámara, a continuación pulse el botón de liberación (①) del objetivo y gire el objetivo tal y como se indica (②).

- ❗ Para evitar la acumulación de polvo en el objetivo o en el interior de la cámara, coloque las tapas del objetivo y la tapa del cuerpo si el objetivo no está instalado.

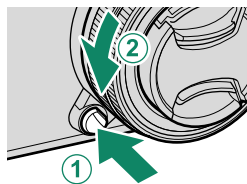

Objetivos y otros accesorios opcionales

La cámara puede ser utilizada con objetivos y accesorios para montura FUJIFILM X.

- ❗ Respete las siguientes precauciones al instalar o retirar (intercambiar) objetivos.
- Compruebe que los objetivos estén libres de polvo y otras materias extrañas.
- No cambie los objetivos en contacto directo con la luz solar o bajo otra fuente de luz intensa. La luz del sol concentrada directamente en el interior de la cámara puede causar un funcionamiento incorrecto.
- Coloque las tapas del objetivo antes de intercambiar objetivos.

Inserción de la pila y de la tarjeta de memoria

Introduzca la batería y la tarjeta de memoria tal y como se describe a continuación.

- 1 Deslice el pestillo de la tapa del compartimento de las pilas tal y como se muestra y abra la tapa del compartimento de las pilas.

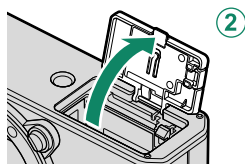
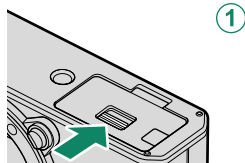

- 2 Introduzca la pila. Utilizando la pila para mantener el pestillo de la pila presionado hacia un lado, introduzca primero los contactos de la pila en la dirección indicada por la flecha.

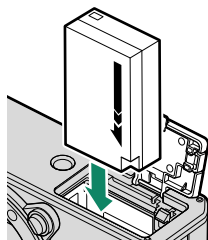

- 3 Introduzca la tarjeta de memoria.

 Las tarjetas de memoria opcionales SD, SDHC y SDXC que usa la cámara para almacenar imágenes se denominan conjuntamente "tarjetas de memoria".

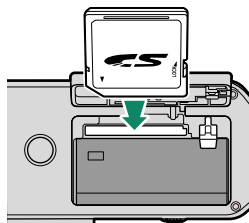

- 4 Cierre la tapa del compartimento de las pilas y deslice el pestillo de la tapa del compartimento de las pilas para cerrarlo.

Extracción de la pila

Antes de extraer la pila o la tarjeta de memoria, *apague la cámara* y abra la tapa del compartimento de las pilas.

Para extraer la pila, pulse el pestillo de la pila hacia un lado, y deslice la pila hacia afuera tal y como se muestra.

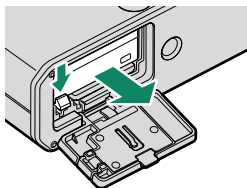

! La pila podría calentarse excesivamente al usarse en entornos con altas temperaturas. Tenga cuidado al extraer la pila.

Extracción de las tarjetas de memoria

Para extraer la tarjeta de memoria, púlsela y déjela salir lentamente. La tarjeta se podrá extraer con la mano.

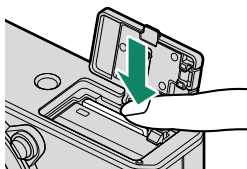

- !**
- Pulse el centro de la tarjeta al expulsar la misma.
 - Cuando se extrae una tarjeta de memoria, la tarjeta puede salir rápidamente expulsada. Utilice el dedo para sujetarla y suéltela cuidadosamente.

Tarjetas de memoria compatibles

- La cámara se puede utilizar con tarjetas de memoria SD, SDHC y SDXC.
- La cámara es compatible con las tarjetas de memoria UHS-I.
- Para grabar vídeos, use tarjetas con una clase de velocidad UHS de 3 o superior o una clase de velocidad de vídeo de V30 o superior.
- Se encuentra disponible una lista de tarjetas de memoria compatibles en el sitio web de Fujifilm. Para obtener más información, visite: <https://fujifilm-x.com/support/compatibility/cameras/>.

- !** • *No apague la cámara ni extraiga la tarjeta de memoria mientras se formatea la tarjeta de memoria ni mientras se graban o borran datos de la tarjeta. Si se hace caso omiso de esta precaución, la tarjeta podría dañarse.*
- Las tarjetas de memoria se pueden bloquear, imposibilitando su formateo o la grabación o borrado de imágenes. Antes de insertar una tarjeta de memoria, deslice el interruptor de protección contra escritura a la posición de desbloqueo.
 - Debido a su reducido tamaño y al riesgo de ser ingeridas, mantenga las tarjetas de memoria fuera del alcance de los niños. Si un niño ingiere una tarjeta de memoria, obtenga atención médica inmediatamente.
 - Los adaptadores para tarjetas miniSD o microSD que sean más grandes o más pequeños que las tarjetas de memoria podrían no expulsar la tarjeta normalmente; si la tarjeta no es expulsada, lleve la cámara a un representante de servicio autorizado. No extraiga la tarjeta a la fuerza.
 - No pegue etiquetas ni adhiera ningún otro objeto a las tarjetas de memoria. Si las etiquetas se despegan, podrían ocasionar el mal funcionamiento de la cámara.
 - Las grabaciones de vídeo pueden interrumpirse con determinados tipos de tarjetas de memoria.
 - Cuando se formatea una tarjeta de memoria en la cámara, se crea una carpeta en la que se almacenan las imágenes. No cambie el nombre ni borre esta carpeta, y no utilice un ordenador u otro dispositivo para editar, borrar o cambiar el nombre de los archivos de imagen. Utilice siempre la cámara para borrar las imágenes; antes de editar o cambiar el nombre de los archivos, cópielos en un ordenador y edite o cambie el nombre de las copias, no de las imágenes originales. Cambiar el nombre de los archivos de la cámara puede generar problemas durante la reproducción.



Carga de la pila

La batería no sale de fábrica cargada. Cargue la batería antes de utilizarla.

- Se suministra una batería recargable NP-W126S con la cámara.
- Apague la cámara para cargar la batería.

- La cámara puede cargarse a través de USB. La carga por USB está disponible con ordenadores con sistemas operativos aprobados por el fabricante e interfaz USB.

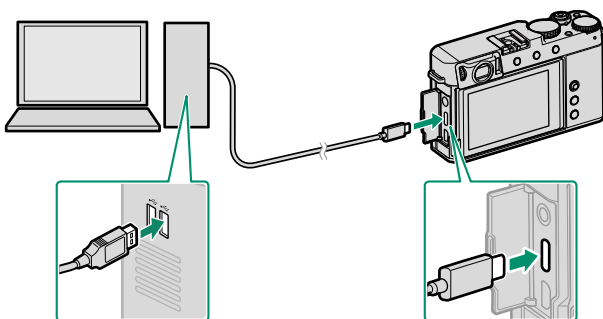

Deje el ordenador encendido durante la carga.

- La batería no se cargará mientras la cámara esté encendida.
- Conecte el cable USB suministrado.
- Conecte la cámara directamente al ordenador; no utilice un concentrador USB o teclado.
- La carga se detiene si el ordenador entra en modo de reposo. Para reanudar la carga, active el ordenador y desconecte y vuelva a conectar el cable USB.
- En función del modelo del ordenador, de sus ajustes y de su estado actual, la carga podría no ser compatible.
- La batería tarda aproximadamente 5 horas en cargarse con una entrada de carga de 5 V/500 mA.

- Para cargar la batería desde una toma de CA doméstica, use un cargador de batería BC-W126S (disponible por separado).

Estado de carga

La lámpara indicadora muestra el estado de carga de la pila del siguiente modo:

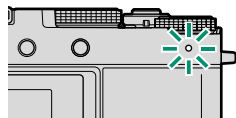

Lámpara indicadora	Estado de la pila
Encendido	Cargando pila
Apagado	Carga finalizada
Parpadeando	Error de carga.

- ❗ No pegue etiquetas ni adhiera ningún otro objeto a la pila. Si hace caso omiso de esta precaución podría no ser posible extraer la pila de la cámara.
- No cortocircuite los terminales de la pila. La pila podría sobrecalentarse.
- Lea las precauciones en “La pila y el suministro eléctrico”.
- Utilice únicamente las baterías recargables de Fujifilm diseñadas para el uso con esta cámara. Si se hace caso omiso de esta precaución, podrá producirse un funcionamiento erróneo.
- No arranque las etiquetas de la pila ni intente extraer o pelar el recubrimiento exterior.
- La pila se va descargando gradualmente al no utilizarse. Cargue la pila uno o dos días antes de utilizarla.
- Si la pila es incapaz de retener la carga, ha llegado al final de su vida útil y debe sustituirla.
- Limpie la suciedad de los terminales de la pila con un paño suave y seco. Si hace caso omiso de esta precaución, la pila podría no cargarse.
- Tenga en cuenta que los tiempos de carga aumentan a bajas o altas temperaturas.

- 🔌 Si la cámara se enciende durante la carga, la carga terminará y la conexión USB se utilizará entonces para alimentar la cámara. El nivel de la batería comenzará a disminuir gradualmente (📖 241).

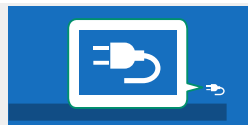



- La cámara mostrará el icono “suministro de energía” cuando se alimente mediante USB.

Apagar y encender la cámara

Use el interruptor **ON/OFF** para encender y apagar la cámara.

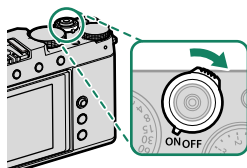
Deslice el interruptor hacia la posición **ON** para encender la cámara o hacia **OFF** para apagar la cámara.



 Las huellas dactilares y otras marcas en el objetivo o en el visor pueden afectar a las imágenes o verse a través del visor. Mantenga limpio el objetivo y el visor.

-  Pulsar el botón **PLAY** durante los disparos inicia la reproducción.
- Pulse el disparador hasta la mitad para volver al modo de disparo.
- La cámara se apagará automáticamente si no se realiza ninguna operación durante el período de tiempo seleccionado para **CONTROL ENERGÍA > AUTODESCONEXIÓN**. Para reactivar la cámara después de haberse apagado automáticamente, presione el disparador hasta la mitad o gire el interruptor **ON/OFF** hacia **OFF** y luego nuevamente hacia **ON**.

Comprobación del nivel de la pila

Después de encender la cámara, compruebe el nivel de carga de las pilas en la pantalla.

El nivel de carga de la pila se indica del siguiente modo:

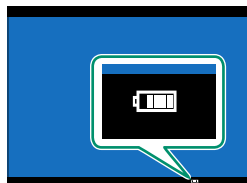

Indicador	Descripción
	Pila parcialmente descargada.
	Pila aproximadamente 80 % llena.
	Pila aproximadamente 60 % llena.
	Pila aproximadamente 40 % llena.
	Pila aproximadamente 20 % llena.
 (rojo)	Carga baja. Cárguela lo antes posible.
 (parpadea en rojo)	Pila agotada. Apague la cámara y cargue la pila.

Configuración básica

Cuando enciende la cámara por primera vez, puede seleccionar un idioma y ajustar el reloj de la cámara. Con los ajustes predeterminados, también puede emparejar la cámara con un teléfono inteligente o tableta, por lo que posteriormente podrá sincronizar los relojes y descargar imágenes. Siga los pasos que se indican a continuación cuando encienda la cámara por primera vez.

 Si va a emparejar la cámara con un teléfono inteligente o tableta, instale e inicie la versión más reciente de la aplicación FUJIFILM Camera Remote en el dispositivo inteligente antes de proceder. Para más información, visite: http://app.fujifilm-dsc.com/en/camera_remote/

1 Encienda la cámara.

Aparecerá un cuadro de diálogo de selección de idioma.

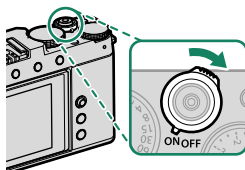

2 Seleccione un idioma.

Resalte un idioma y pulse **MENU/OK**.

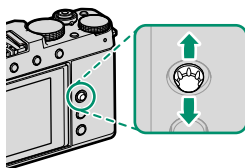

3 Empareje la cámara con el teléfono inteligente o la tableta.

Pulse **MENU/OK** para emparejar la cámara a un teléfono inteligente o tableta que ejecute la aplicación FUJIFILM Camera Remote.

 Para omitir el emparejamiento, presione **DISP/BACK**.



4 Compruebe la hora.

Una vez finalizado el emparejamiento, se le preguntará si desea ajustar el reloj de la cámara con la hora indicada por el teléfono inteligente o la tableta. Compruebe que la hora es correcta.

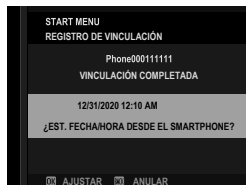

 Para poner en hora el reloj manualmente, pulse **DISP/BACK** (📖 39).

5 Sincronice los ajustes de la cámara con los ajustes configurados en su smartphone o tablet.





 La opción seleccionada puede modificarse en cualquier momento usando **AJUSTE DE CONEXIÓN > AJUSTES DE Bluetooth**.

6 Ajuste el reloj.

Pulse **MENU/OK** para ajustar el reloj de la cámara con la hora indicada en el teléfono inteligente o tableta y salir al modo de disparo.

7 Formatee la tarjeta de memoria (📖 208).

 Formatee las tarjetas de memoria antes de utilizarlas por primera vez y asegúrese de volver a formatear todas las tarjetas de memoria después de utilizarlas en un ordenador o en otro dispositivo.



 Si se extrae la pila durante un período prolongado, el reloj de la cámara se restablecerá y al encender la cámara aparecerá el cuadro de diálogo de selección de idioma.

Omitir el paso actual

Si omite un paso, se visualizará un diálogo de confirmación; seleccione **NO** para evitar la repetición de cualquier paso que se haya saltado la próxima vez que se encienda la cámara.

Selección de otro idioma

Para cambiar el idioma:

- 1 Visualice las opciones de idioma.**
Seleccione  **AJUSTE DE USUARIO** >  言語/LANG..
- 2 Seleccione un idioma.**
Marque la opción deseada y pulse **MENU/OK**.

Modificación de la fecha y la hora

Para ajustar el reloj de la cámara:

- 1 Visualice las opciones FECHA/HORA.**
Seleccione  **AJUSTE DE USUARIO** > **FECHA/HORA**.
- 2 Ajuste el reloj.**
Pulse el mando de enfoque (palanca de enfoque) hacia la izquierda o hacia la derecha para resaltar el año, el mes, el día, las horas o los minutos, y púselo hacia arriba o hacia abajo para cambiar los valores mostrados. Pulse **MENU/OK** para ajustar el reloj.

Fotografía básica y reproducción

3

Toma de fotografías (modo P)

Esta sección describe cómo realizar imágenes utilizando AE programado (modo P). Consulte las páginas 56–65 para más información sobre los modos S, A y M.

- 1 Pulse el botón **DRIVE/DELETE** y seleccione **IMAGEN FIJA** en el menú de modo de accionamiento.

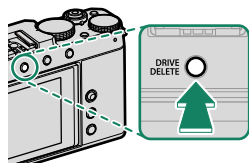

- 2 Gire el dial de velocidad de obturación hacia **P** y confirme que la cámara muestra la información de disparo de AE programado.

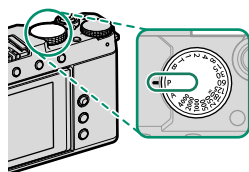

- 3 Compruebe el modo de disparo. Confirme que **P** aparece en la pantalla.

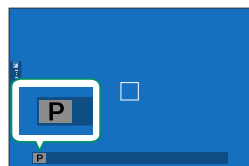

4 Prepare la cámara.

- Sujete la cámara firmemente con ambas manos, ya que las sacudidas o las manos inestables pueden hacer que las fotografías aparezcan borrosas.
- Para evitar que las imágenes salgan desenfocadas o demasiado oscuras (subexpuestas), mantenga sus dedos y cualquier otro objeto alejados del objetivo y de la luz auxiliar de AF.

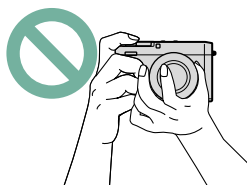

5 Encadre la imagen.

Objetivos con anillos de zoom

Utilice el anillo del zoom para encuadrar la imagen en la pantalla. Gire el anillo hacia la izquierda para disminuir el zoom y hacia la derecha para ampliarlo.

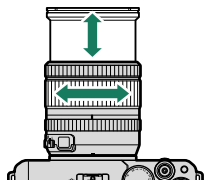

- 6** Pulse el disparador hasta la mitad para ajustar el enfoque y la exposición.

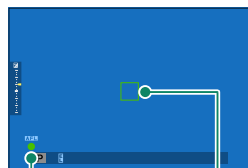

Indicador de enfoque

Cuadro de enfoque

- Si la cámara puede enfocar, el marco de enfoque y el indicador de enfoque se iluminarán en verde.
- Si la cámara no puede enfocar, el cuadro de enfoque cambiará a color rojo, **!AF** será visualizado y el indicador de enfoque parpadeará en blanco.



- Si el sujeto está escasamente iluminado, la luz auxiliar de AF podría iluminarse para asistir durante la operación de enfoque.
- El enfoque y la exposición se bloquearán si pulsa el disparador hasta la mitad. El enfoque y la exposición permanecen bloqueados mientras el botón se mantenga en esta posición (bloqueo de AF/AE).
- La cámara enfocará los sujetos a cualquier distancia del encuadre y gamas de enfoque estándar del objetivo.

- 7** Pulse suavemente el disparador por completo para tomar la fotografía.

Visualización de imágenes

Las imágenes se pueden ver en el visor o en el monitor LCD.

Para ver las imágenes a tamaño completo, pulse el botón **PLAY**.

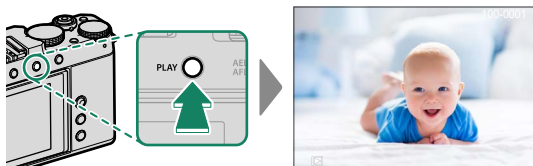

Pulse el mando de enfoque (palanca de enfoque) hacia la izquierda para ver las imágenes en orden inverso. Púlselo hacia la derecha para ver las imágenes en el orden de grabación. Mantenga la palanca pulsada para desplazarse rápidamente a la foto deseada.

- Para desplazarse por las imágenes, pulse y, a continuación, gire el dial de control delantero (📖 6). También puede usar gestos de deslizamiento.
- Las imágenes tomadas con otras cámaras se marcan con el icono 📺 (“imagen de regalo”) para advertir que podrían no visualizarse correctamente y que el zoom de reproducción podría no estar disponible.

Borrar imágenes

Use el botón **DRIVE/DELETE** para borrar imágenes.

❗ Las imágenes borradas no se pueden recuperar. Antes de proceder, proteja las imágenes importantes o cópielas en un ordenador u otro dispositivo de almacenamiento.

- 1 Con una imagen visualizada a pantalla completa, pulse el botón **DRIVE/DELETE** y seleccione **FOTO**.

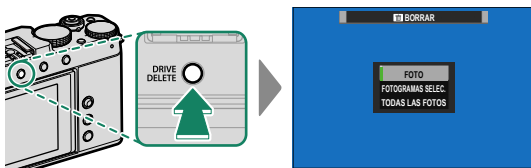

- 2 Seleccione una imagen y pulse **MENU/OK** para borrarla.
 - La imagen será borrada al pulsar el botón **MENU/OK**; no se mostrará ningún diálogo de confirmación. Preste atención para no borrar accidentalmente imágenes que desee conservar.
 - Podrá borrar imágenes adicionales usando el botón **MENU/OK**. Visualice las imágenes deseadas y pulse **MENU/OK** para borrarlas de una en una.

📄 • No es posible borrar las imágenes que están protegidas. Quite la protección de las imágenes que desee borrar (📖 194).
• Las imágenes también pueden borrarse desde los menús usando la opción **☑ MENÚ DE REPRODUCCIÓN > BORRAR** (📖 190).

Grabación y reproducción de vídeos

4

Grabación de vídeos

Grabe vídeos con sonido.

Grabación de vídeos

Puede grabar vídeos pulsando el disparador al seleccionar  (vídeo) en el menú del modo de accionamiento o pulsando el botón de función al cual ha asignado **DISPARO GRAB. DE VÍDEO**.

El menú del modo de accionamiento (vídeo)

Seleccionar  (vídeo) en el menú del modo de accionamiento y grabar vídeos con el disparador le permitirá controlar una gran variedad de ajustes de la cámara.

- 1 Pulse el botón **DRIVE/DELETE** y seleccione **VÍDEO** en el menú del modo de accionamiento.

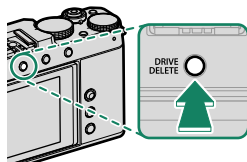

- 2 Pulse el disparador por completo. Comenzará la grabación.
 - Un indicador de grabación (●) se visualiza cuando la grabación está en curso.
 - La pantalla muestra el tiempo de grabación transcurrido.

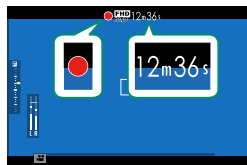

- 3 Vuelva a pulsar el disparador para finalizar la grabación. La grabación termina automáticamente cuando el vídeo alcanza 29 minutos y 59 segundos o si la tarjeta de memoria está llena.

Uso del botón de función (DISPARO GRAB. DE VÍDEO)

Use el botón de función al cual ha asignado **DISPARO GRAB. DE VÍDEO** para grabar rápida y fácilmente vídeos desde el modo de fotografía fija.

 La cámara activa automáticamente la exposición automática y selecciona **AF CONTINUO** para el modo de enfoque.

1 Asigne **DISPARO GRAB. DE VÍDEO** a un botón de función ( 253).

2 Pulse el botón seleccionado para iniciar la grabación.

- Un indicador de grabación (●) se visualiza cuando la grabación está en curso.
- La pantalla muestra el tiempo de grabación transcurrido.

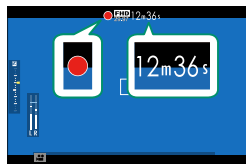

3 Vuelva a pulsar el botón para finalizar la grabación. La grabación termina automáticamente cuando el vídeo alcanza 29 minutos y 59 segundos o si la tarjeta de memoria está llena.

 La opción de disparo de grabación de vídeo está prevista para la grabación de vídeo apuntar y disparar; los ajustes de la cámara no se pueden configurar.

Advertencias de temperatura

La cámara se apaga automáticamente a modo de protección cuando su temperatura o la temperatura de la pila aumentan. Si se visualiza una advertencia de temperatura, el ruido de la imagen podría aumentar. Apague la cámara y espere hasta que se enfríe antes de volver a encenderla ( 327).

- Utilice una tarjeta de memoria con una velocidad UHS de clase 3 o superior para la grabación de vídeos.
- El audio se graba mediante el micrófono integrado o mediante un micrófono externo opcional. No cubra el micrófono durante la grabación.
- Tenga en cuenta que el micrófono podría captar el ruido del objetivo y demás sonidos que la cámara realiza durante la grabación.
- Podrían aparecer franjas verticales u horizontales en los vídeos que contengan sujetos muy brillantes. Esto es normal y no indica mal funcionamiento.
- La temperatura de la cámara puede aumentar dependiendo de la temperatura ambiente y de la duración de uso. La parte trasera de la cámara y el área alrededor de la parte trasera del monitor LCD, en particular, podrían calentarse al inclinar el monitor; se recomienda precaución.

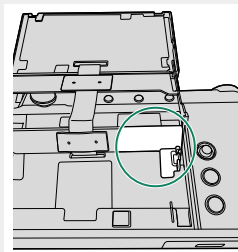



- La lámpara indicadora se ilumina durante la grabación.
- En el caso de objetivos con zoom, el zoom se puede ajustar durante la grabación utilizando el anillo del zoom (si está disponible).
- La compensación de la exposición se puede ajustar durante la grabación, pero solo en un máximo de ± 2 EV.
- La grabación puede no estar disponible con ciertos ajustes, mientras que en otros casos es posible que los ajustes no se apliquen durante la grabación.
- Se pueden utilizar auriculares conectados a través de USB para monitorizar el audio durante la grabación de vídeo. Utilice el adaptador de auriculares suministrado para convertir el conector USB en una toma para auriculares.

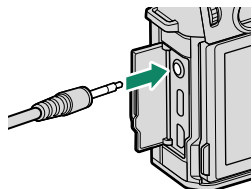

Uso de un micrófono externo



Podrá grabar audio con micrófonos externos conectables mediante clavijas de 3,5 mm de diámetro; no podrán usarse micrófonos que requieran alimentación. Para obtener más detalles, consulte el manual del micrófono.



Configuración de los ajustes de vídeo

Puede ajustar los ajustes de la película desde los menús de los vídeos o usando el elemento  **AJUSTE DE LA PELÍCULA** en los menús de las fotos ( 19).

- Podrá acceder a un menú simplificado de los ajustes de la película a través del elemento  **AJUSTE DE LA PELÍCULA** en los menús de la foto ( 152).
- Los menús de los vídeos contienen opciones a usar al grabar vídeos con el disparador con **VÍDEO** seleccionado en el menú del modo de accionamiento ( 155).

 Los cambios realizados usando el elemento  **AJUSTE DE LA PELÍCULA** de los menús de las fotos también son aplicables a los menús de los vídeos. Los cambios realizados en un conjunto de menús se aplican automáticamente en el otro.

Profundidad de campo

Para suavizar los fondos, ajuste la apertura lo más amplia posible. La apertura se puede ajustar directamente en los modos **A** (prioridad a la apertura AE) y **M** (manual).

Visualización de los vídeos

Visualice los vídeos en la cámara.

En la reproducción a pantalla completa, los vídeos aparecen indicados mediante un icono . Pulse el mando de enfoque (palanca de enfoque) hacia abajo para iniciar la reproducción de vídeo.

Se pueden realizar las siguientes operaciones mientras se visualiza un vídeo.

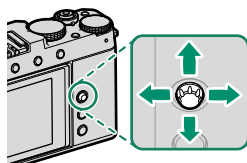

Mando de enfoque (palanca de enfoque)	Reproducción a pantalla completa	Reproducción en curso (▶)	Reproducción pausada (⏸)
Arriba	—	Finalizar la reproducción	
Abajo	Iniciar reproducción	Pausar la reproducción	Iniciar/reanudar la reproducción
Izquierda/derecha	Ver otras imágenes	Ajustar la velocidad	Retroceder/avanzar un solo fotograma

El progreso se muestra en la pantalla durante la reproducción.

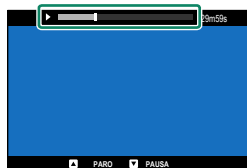

- No cubra el altavoz durante la reproducción.
- El sonido no se reproducirá si **DESACTIVADO** es seleccionado para **AJUSTE DE USUARIO > SONIDO Y FLASH**.
- Pulse **MENU/OK** para hacer una pausa en la reproducción y visualizar los controles de volumen. Pulse el mando de enfoque (palanca de enfoque) hacia arriba o hacia abajo para ajustar el volumen; pulse **MENU/OK** nuevamente para reanudar la reproducción. También puede ajustar el volumen usando **CONFIG. SONIDO > VOL. REPRODUCCIÓN**.
- El audio se puede reproducir a través de auriculares u otros dispositivos conectados mediante USB utilizando el adaptador de auriculares suministrado.

Velocidad de reproducción

Pulse el mando de enfoque (palanca de enfoque) hacia la izquierda o hacia la derecha para ajustar la velocidad de reproducción durante la reproducción. La velocidad se muestra mediante el número de flechas (▶ o ◀).



Flechas

Toma de fotografías

5

Modos P, S, A y M

Los modos P, S, A y M le proporcionan diversos grados de control sobre la velocidad de obturación y la apertura.

Modo P: AE programado

Permita que la cámara seleccione la velocidad de obturación y la apertura para lograr una exposición óptima. Podrá seleccionar otros valores que produzcan la misma exposición con el cambio de programa.

La cámara funciona en el modo P (AE programado) al girar el dial de velocidad de obturación hacia A o P. La apertura se ajusta del modo siguiente.

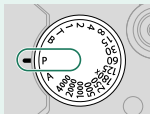
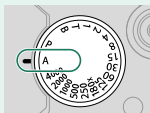
		Apertura
Dial de velocidad de obturación	 P (📖 57)	La cámara funciona en el modo P independientemente de la opción seleccionada para la apertura (📖 42).
	 A (📖 57)	<ul style="list-style-type: none">• Objetivos con anillos de apertura: Puede seleccionar el modo P girando el anillo hacia A (automático).• Objetivos sin anillos de apertura: Puede seleccionar el modo P pulsando el centro del dial de control delantero para acceder a APERTURA y, a continuación, girar el dial para seleccionar A (automático).

- Puede seleccionar el método de ajuste de la apertura al usar un objetivo sin anillo de apertura usando **⏏ AJUSTE DE BOTÓN/DIAL > AJUSTE APERTURA** (📖 230).
- Puede configurar los ajustes del dial de control delantero usando **⏏ AJUSTE DE BOTÓN/DIAL > AJ. DIAL COMANDOS** (📖 67, 226).

Dial de velocidad de obturación: P

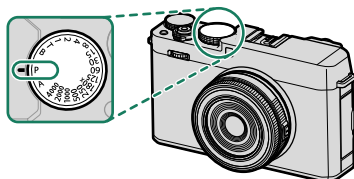

Ajuste

Velocidad de obturación | P (Programa)

Confirme que P aparece en la pantalla.

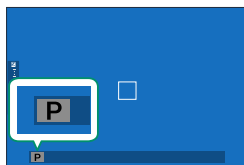

Dial de velocidad de obturación: A

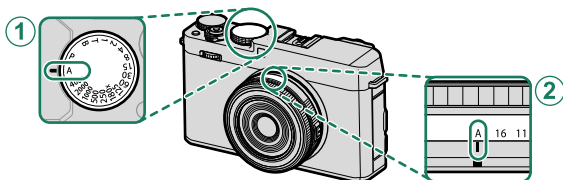

Ajuste

- | | |
|----------------------------------|----------------|
| ① Velocidad de obturación | A (automática) |
| ② Apertura | A (automática) |

Confirme que P aparece en la pantalla.

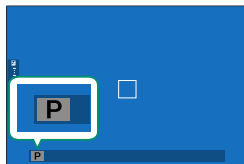

! Si el sujeto se encuentra fuera del alcance de medición de la cámara, los indicadores de velocidad de obturación y apertura indicarán “---”.

Cambio de programa

Gire el dial de control delantero para seleccionar la combinación deseada de velocidad de obturación y apertura (cambio de programa).

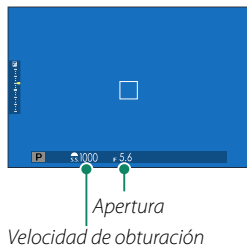

! El cambio de programa no está disponible en ninguna de las siguientes circunstancias:

- Con flashes compatibles con TTL auto
- Al seleccionar la opción automática para **AJUSTE DE CALIDAD DE LA IMAGEN > RANGO DINÁMICO**
- En el modo vídeo

- 📄** Para cancelar el cambio de programa, apague la cámara.
- Puede configurar los ajustes del dial de control delantero usando **AJUSTE DE BOTÓN/DIAL > AJ. DIAL COMANDOS** (📖 67, 226).

Modo S: AE prioridad a la obturación

Seleccione una velocidad de obturación y permita que la cámara ajuste la apertura para obtener una exposición óptima.

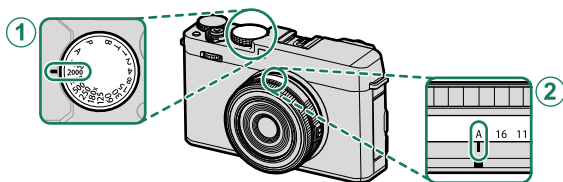

Ajuste	
① Velocidad de obturación	Seleccionado por el usuario
② Apertura	A (automática)

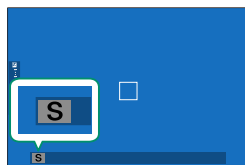

Confirme que S aparece en la pantalla.

- ❗ Si no se puede lograr la exposición correcta con la velocidad de obturación seleccionada, la apertura se visualizará en rojo.
- Si el sujeto se encuentra fuera del alcance de medición de la cámara, el indicador de apertura mostrará "----".

- 🔧 La velocidad de obturación también puede ser ajustada en incrementos de $\frac{1}{3}$ EV girando el dial de control delantero.
- Para velocidades de obturación más rápidas, active el obturador electrónico, ajuste el dial de velocidad de obturación en **4000** o **T** y gire el dial de control delantero.
- Si utiliza un objetivo con anillo de apertura, gire el anillo a **A** (automático). Si utiliza un objetivo sin anillo de apertura, seleccione primero **AUTO** o **AUTO+MANUAL** para **ⓧ AJUSTE DE BOTÓN/DIAL > AJUSTE APERTURA**, a continuación pulse el centro del dial de control delantero para acceder a **APERTURA** y gire el dial hasta que el valor de la apertura sea visualice en blanco.
- Puede configurar los ajustes del dial de control delantero usando **ⓧ AJUSTE DE BOTÓN/DIAL > AJ. DIAL COMANDOS** (📖 67, 226).
- La velocidad de obturación puede ajustarse mientras se pulsa el disparador hasta la mitad.

Tiempo (T)

Seleccione una velocidad de obturación de **T** (tiempo) para exposiciones prolongadas. Se recomienda utilizar un trípode para evitar que la cámara se mueva durante la exposición.

- 1 Ajuste la velocidad de obturación en **T**.

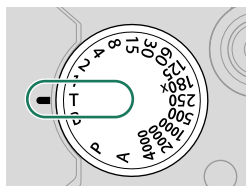

- 2 Gire el dial de control delantero para seleccionar una velocidad de obturación.

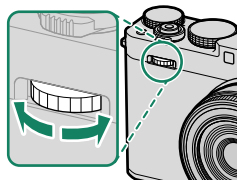

- 3 Pulse el disparador por completo para tomar la fotografía con la velocidad de obturación seleccionada. A velocidades de 1 seg. o inferiores, se visualizará un temporizador de cuenta regresiva mientras la exposición esté en curso.



- Para disminuir el "ruido" (moteado) en las exposiciones prolongadas, seleccione **SÍ** para **AJUSTE DE CALIDAD DE LA IMAGEN > RED. RUIDO EXP. LARG.**. Tenga en cuenta que esto puede aumentar el tiempo necesario para registrar imágenes después del disparo.
- Puede configurar los ajustes del dial de control delantero usando **AJUSTE DE BOTÓN/DIAL > AJ. DIAL COMANDOS** (p. 67, 226).

Bulbo (B)

Seleccione una velocidad de obturación de **B** (bulbo) para las exposiciones prolongadas en las que abra y cierre el obturador manualmente. Se recomienda utilizar un trípode para evitar que la cámara se mueva durante la exposición.

- 1 Ajuste la velocidad de obturación en **B**.

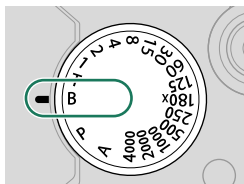

- 2 Pulse el disparador por completo. El obturador permanecerá abierto durante un máximo de 60 minutos mientras el disparador esté pulsado; la pantalla muestra el tiempo transcurrido desde el inicio de la exposición.



- Seleccionar la apertura **A** fija la velocidad de obturación en 30 seg.
- Para disminuir el "ruido" (moteado) en las exposiciones prolongadas, seleccione **SÍ** para **⏏ AJUSTE DE CALIDAD DE LA IMAGEN > RED. RUIDO EXP. LARG.**. Tenga en cuenta que esto puede aumentar el tiempo necesario para registrar imágenes después del disparo.

Utilización de un disparador remoto

Se puede utilizar un disparador remoto para las exposiciones prolongadas. Cuando utilice un disparador remoto RR-100 opcional o un disparador electrónico de otros proveedores, conéctelo al conector del micrófono/disparador remoto de la cámara a través de un adaptador de terceros proveedores que convierta el conector hembra de tres contactos de $\varnothing 2,5$ mm a un conector macho de tres contactos de $\varnothing 3,5$ mm.

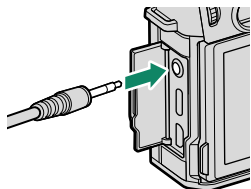

 Cuando conecte un disparador remoto, se visualizará un cuadro de diálogo de confirmación; pulse **MENU/OK** y seleccione **REMOTO** para **MIC./DISP. REMOTO**.

COMPRUEBE LOS AJUSTES DEL
MICRÓFONO/DISPARADOR REMOTO
OK AJUSTAR **BACK** OMITIR

Modo A: AE prioridad a la apertura

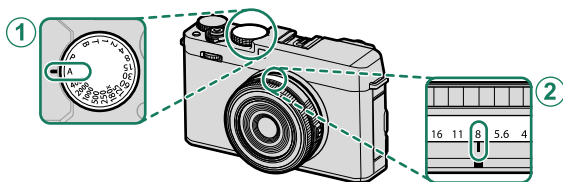

Seleccione una apertura y permita que la cámara ajuste la velocidad de obturación para obtener una exposición óptima.

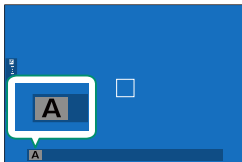

Ajuste	
① Velocidad de obturación	A (automática)
② Apertura	Seleccionado por el usuario





Confirme que **A** aparece en la pantalla.

- 
 - Si no se puede lograr la exposición correcta con la apertura seleccionada, la velocidad de obturación se visualizará en rojo.
 - Si el sujeto se encuentra fuera del alcance de medición de la cámara, el indicador de velocidad de obturación mostrará "---".
- 
 - Si el objetivo está equipado con un anillo de apertura, puede ajustar la apertura girando el anillo. Si está utilizando un objetivo sin anillo de apertura, pulse el centro del dial de control delantero para desplazarse a **APERTURA** y, a continuación, gire el dial para elegir un valor.
 - Puede configurar los ajustes del dial de control delantero usando **AJUSTE DE BOTÓN/DIAL > AJ. DIAL COMANDOS** (📖 67, 226).
 - La apertura puede ajustarse incluso mientras se pulsa el disparador hasta la mitad.

Objetivos sin anillos de apertura

Los usuarios de objetivos sin anillo de apertura podrán girar el dial de control más allá de la apertura mínima para seleccionar **A** (auto) y, a continuación, pulsar el dial para acceder a **S.S. (CAMBIO DE PROGRAMA)** y usar el cambio de programa para seleccionar otras combinaciones de velocidad de obturación y apertura que produzcan la misma exposición.

Vista previa de la profundidad de campo

Al asignar **PREVIS.P.CAMPO** a un botón de función, pulsar el botón muestra un icono  y detiene la apertura en el ajuste seleccionado, permitiendo la previsualización de la profundidad de campo en la pantalla ( 253).

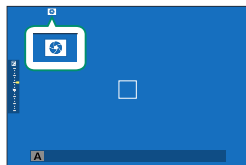

Modo M: Exposición manual

En el modo manual, el usuario controla tanto la velocidad de obturación como la apertura. Las tomas pueden sobreexponerse deliberadamente (más brillantes) o subexponerse (más oscuras), permitiendo una variedad de expresiones creativas individuales. La cantidad en la que la imagen estará sub- o sobreexpuesta con los ajustes actuales se muestra mediante el indicador de exposición; ajuste la velocidad de obturación y la apertura hasta que se alcance la exposición deseada.

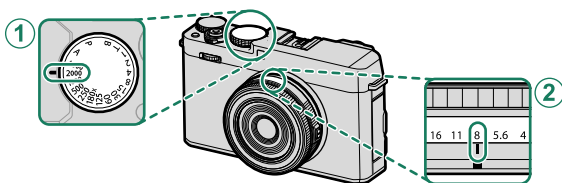

Ajuste	
① Velocidad de obturación	Seleccionado por el usuario
② Apertura	Seleccionado por el usuario

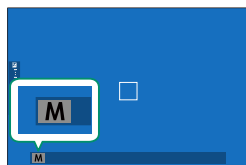

Confirme que **M** aparece en la pantalla.

- Si el objetivo está equipado con un anillo de apertura, puede ajustar la apertura girando el anillo. Si está utilizando un objetivo sin anillo de apertura, pulse el centro del dial de control delantero para desplazarse a **APERTURA** y, a continuación, gire el dial para elegir un valor.
- Al ajustar en **S.S. (CAMBIO DE PROGRAMA)**, el dial de control delantero puede girarse para ajustar la velocidad de obturación en incrementos de $\frac{1}{3}$ EV.
- Puede configurar los ajustes del dial de control delantero usando **AJUSTE DE BOTÓN/DIAL > AJ. DIAL COMANDOS** (p. 67, 226).

Previsualización de la exposición

Para previsualizar la exposición en el monitor LCD, seleccione **VER.EXP./EQUIL.BLANCO** para **CONFIG. PANTALLA > VER. EXP./EQUILIBRIO BLANCO MODO MANUAL**.



 Seleccione una opción distinta de **VER.EXP./EQUIL.BLANCO** al usar el flash o en otras situaciones en las que la exposición pueda cambiar al tomar la fotografía.

Funciones del dial de control delantero según el modo

Las funciones que puede desempeñar el dial de control delantero en cada modo se enumeran a continuación.

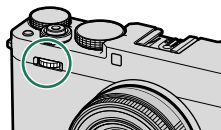

Las funciones asignadas al dial de control delantero durante los disparos pueden seleccionarse usando **[F] AJUSTE DE BOTÓN/DIAL > AJ. DIAL COMANDOS** (📖 226). Bajo los ajustes predeterminados, el dial puede usarse para las tres funciones siguientes:

- **DIAL DE COMANDOS DELANTERO 1: S.S. (CAMBIO DE PROGRAMA)** (SS)
- **DIAL DE COMANDOS DELANTERO 2: APERTURA** (F)
- **DIAL DE COMANDOS DELANTERO 3: COMPENSACIÓN EXPOS.** (☒)

Pulse el centro del dial de control delantero para alternar entre las funciones 1, 2 y 3.

	Función asignada al dial de control delantero		
	SS	F	☒
P (AE PROGRAMADO)	Cambio de programa	Cambio de programa ¹ Apertura ^{2, 3}	Compensación de la exposición ⁴
S (AE PRIOR OBT)	Velocidad de obturación	Apertura ³	
A (AE PRIOR ABER)	Ninguna	Ninguna	Ninguna
M (MANUAL)	Velocidad de obturación	Apertura ³	

1 Dial de velocidad de obturación ajustado en **P**.

2 Dial de velocidad de obturación ajustado en **A**.

3 Objetivo sin anillo de apertura u objetivo con anillo de apertura ajustado en **A** (auto) con **COMANDO** seleccionado para **[F] AJUSTE DE BOTÓN/DIAL > AJ. ANILLO APERTURA (A)**. El ajuste de la apertura a través del dial de control delantero no está disponible de otro modo.

4 Dial de compensación de exposición girado a **C**.

 Para ajustar la sensibilidad usando el dial de control delantero, asigne **ISO** a cualquiera de los diales de control delantero de 1 a 3 usando **[F] AJUSTE DE BOTÓN/DIAL > AJ. DIAL COMANDOS** (📖 226).

Enfoque automático



Tome fotografías con el enfoque automático.





- 1 Use **AF/MF** AJUSTE DE AF/MF > MODO ENFOQUE para seleccionar **AF SIMPLE** o **AF CONTINUO** (📖 69).
- 2 Use **AF/MF** AJUSTE DE AF/MF > MODO AF para seleccionar un modo AF (📖 71).
- 3 Seleccione **AF/MF** AJUSTE DE AF/MF > ÁREA DE ENFOQUE y elija la posición y el tamaño del cuadro de enfoque (📖 73).
- 4 Tome las fotografías.

Modo de enfoque

Seleccione el modo en el que la cámara enfoca.

- 1 Pulse **MENU/OK** para visualizar los menús.
- 2 Seleccione  **AJUSTE DE AF/MF > MODO ENFOQUE** en el menú de disparo.
- 3 Elija entre las opciones siguientes:

Modo	Descripción
 ENFOQUE MANUAL	Enfoque manualmente con el anillo de enfoque del objetivo. Seleccione esta opción para el control manual del enfoque o en situaciones en las que la cámara no es capaz de enfocar utilizando el enfoque automático (📖 77).
 AF CONTINUO	El enfoque se ajusta de forma continua para reflejar cambios en la distancia al sujeto mientras el disparador está pulsado hasta la mitad. Usar para sujetos en movimiento.
 AF SIMPLE	El enfoque se bloquea mientras se pulsa el disparador hasta la mitad. Seleccione este modo para objetos estáticos.

-  Sin importar la opción seleccionada, el enfoque manual será utilizado cuando el objetivo se encuentre en el modo de enfoque manual.
- Si se selecciona **SÍ** para  **AJUSTE DE AF/MF > PRE-AF**, el enfoque se ajustará continuamente en los modos  y  incluso cuando no se pulsa el disparador.

El indicador de enfoque

El indicador de enfoque muestra el estado del enfoque.

Indicador de enfoque	Estado del enfoque
()	Enfoque de la cámara.
● (se ilumina en verde)	Sujeto enfocado; enfoque bloqueado (modo de enfoque MF-L).
● (se ilumina en verde)	Sujeto enfocado (modo de enfoque MF-A). El enfoque se ajusta automáticamente según los cambios en la distancia al sujeto.
○ (parpadea en blanco)	La cámara no puede enfocar.
MF	Enfoque manual (modo de enfoque MF).

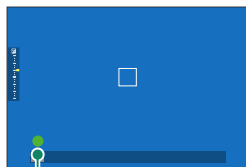

Indicador de enfoque

Opciones de enfoque automático (modo AF)

Seleccione el modo de enfoque de la cámara en los modos **[AF-S]** y **[AF-C]**.

- 1 Pulse **MENU/OK** y acceda al menú de disparo.
- 2 Seleccione **[AF/MF] AJUSTE DE AF/MF > MODO AF**.
- 3 Seleccione un modo AF.

Cómo enfoca la cámara depende del modo de enfoque.

Modo de enfoque **[AF-S] (AF SIMPLE)**

Opción	Descripción	Imagen de muestra
 UN SOLO PUNTO	La cámara enfoca al sujeto en el punto de enfoque seleccionado. Usar para enfocar con precisión al sujeto seleccionado.	
 ZONA	La cámara enfoca a un sujeto en la zona de enfoque seleccionada. Las zonas de enfoque incluyen múltiples puntos de enfoque, facilitando enfocar a sujetos en movimiento.	
 AMPLIO	La cámara enfoca automáticamente a los sujetos con alto contraste; la pantalla muestra las zonas enfocadas.	
 TODAS	Gire el dial del control delantero en la pantalla de selección del punto de enfoque (74, 75) para alternar por los modos de AF en el siguiente orden: [UN SOLO PUNTO] , [ZONA] y [AMPLIO] .	

Modo de enfoque AF-C (AF CONTINUO)

Opción	Descripción	Imagen de muestra
 UN SOLO PUNTO	El enfoque sigue al sujeto en el punto de enfoque seleccionado. Usar para sujetos en movimiento acercándose o alejándose de la cámara.	
 ZONA	El enfoque sigue al sujeto en la zona de enfoque seleccionada. Usar con sujetos que se muevan predeciblemente.	
 SEGUIMIENTO	El enfoque sigue a los sujetos en movimiento a través de una amplia zona del encuadre.	
 TODAS	Gire el dial del control delantero en la pantalla de selección del punto de enfoque (74, 75) para alternar por los modos de AF en el siguiente orden:  UN SOLO PUNTO ,  ZONA y  SEGUIMIENTO .	

Selección del punto de enfoque

Seleccione un punto de enfoque para el enfoque automático.

Visualización de la pantalla del punto de enfoque

- 1 Pulse **MENU/OK** y acceda al menú de disparo.
- 2 Seleccione  **AJUSTE DE AF/MF > ÁREA DE ENFOQUE** para visualizar la pantalla de punto de enfoque.
- 3 Use el mando de enfoque (palanca de enfoque) y el dial de control delantero para seleccionar una zona de enfoque.









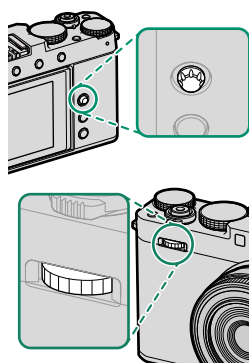







El punto de enfoque se puede seleccionar también mediante los controles táctiles (📖 21).

Selección de un punto de enfoque

Use el mando de enfoque (palanca de enfoque) para seleccionar el punto de enfoque y el dial de control delantero para seleccionar el tamaño del cuadro de enfoque. El procedimiento varía en función de la opción seleccionada para el modo AF.



	Mando de enfoque		Dial de control delantero	Botón DISP/BACK
Modo AF	 Inclinar	 Pulsar	 Girar	 Pulsar
	Marcar punto de enfoque	Seleccionar punto de enfoque marcado	Elegir entre 6 tamaños de fotograma	Seleccionar punto de enfoque central
			Elegir entre 3 tamaños de fotograma	
			—	

- La selección del punto de enfoque manual no está disponible al seleccionar  **AMPLIO/SEGUIMIENTO** en el modo de enfoque .
- Si selecciona **ALL TODAS** para el modo AF, podrá girar el dial de control delantero en la pantalla de selección del punto de enfoque para desplazarse por los modos AF en el orden siguiente:  **UN SOLO PUNTO** (6 tamaños de fotograma),  **ZONA** (3 tamaños de fotograma) y tanto  **AMPLIO** (modo de enfoque ) como  **SEGUIMIENTO** (modo de enfoque )

La pantalla del punto de enfoque

La pantalla del punto de enfoque varía en función de la opción seleccionada para el modo AF.

Los cuadros de enfoque aparecen indicados mediante cuadrados pequeños (□) y las zonas de enfoque mediante cuadrados grandes.

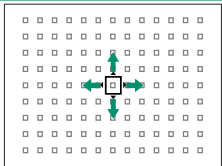
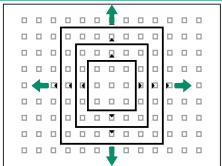
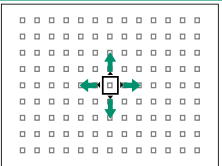
Modo AF		
□ UN SOLO PUNTO	□ ZONA	□ SEGUIMIENTO
		
<p>El número de puntos disponibles puede seleccionarse usando</p> <p>AF MF AJUSTE DE AF/ MF > N.º DE PUNTOS DE ENFOQUE.</p>	<p>Seleccione entre zonas con 7×7, 5×5 o 3×3 puntos de enfoque.</p>	<p>Coloque el cuadro de enfoque sobre el sujeto que desee seguir.</p>

Enfoque automático

Aunque la cámara presume de un sistema de enfoque automático de alta precisión, podría no enfocar a los sujetos que se indican a continuación.

- Sujetos muy brillantes, tales como espejos o carrocerías de coches.
- Sujetos fotografiados a través de una ventana o de otro objeto reflectante.
- Sujetos oscuros o sujetos que absorban la luz en lugar de reflejarla, como el pelo o la piel.
- Sujetos que no sean sólidos, como el humo o las llamas.
- Sujetos con poco contraste con el fondo.
- Sujetos situados delante o detrás de un objeto de alto contraste que también se encuentre en el cuadro de enfoque (por ejemplo, un sujeto fotografiado contra un telón de fondo con elementos que producen un alto contraste).

Comprobación del enfoque

Para aplicar el zoom sobre el área de enfoque actual con un factor de 6 para un enfoque preciso, pulse el centro del mando de enfoque (palanca de enfoque). Vuelva a pulsar para cancelar el zoom.

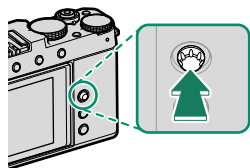

Pantalla normal



Zoom de enfoque



- En el modo de enfoque **MF-A**, seleccione **UN SOLO PUNTO** para **MODO AF**.
- El zoom no está disponible en el modo de enfoque **MF-L** o cuando **AF/MF AJUSTE DE AF/MF > PRE-AF** está activado.
- Use **AJUSTE DE BOTÓN/DIAL > AJUSTE DE LA PALANCA DE ENFOQUE** para cambiar la función del centro del mando de enfoque (palanca de enfoque). **AJUSTE DE BOTÓN/DIAL > AJUST. FUNC. (Fn)** también puede usarse para asignar el zoom de enfoque a otros controles (253).

Enfoque manual

Ajuste el enfoque manualmente.

- 1 Seleccione **ENFOQUE MANUAL** para **AF/MF AJUSTE DE AF/MF > MODO ENFOQUE**.

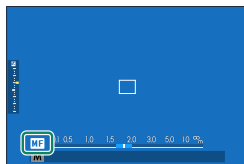

- 2 Enfoque manualmente con el anillo de enfoque del objetivo. Gire el anillo hacia la izquierda para disminuir la distancia de enfoque y hacia la derecha para aumentarla.

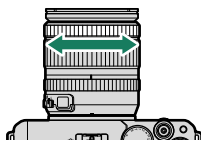

- 3 Tome las fotografías.



- Use **AJUSTE DE BOTÓN/DIAL > ANILLO DE ENFOQUE** para invertir la dirección de giro del anillo de enfoque.
- Sin importar la opción seleccionada, el enfoque manual será utilizado cuando el objetivo se encuentre en el modo de enfoque manual.

Comprobación del enfoque

Existen múltiples opciones disponibles para la comprobación del enfoque en el modo de enfoque manual.

El indicador de enfoque manual

La línea blanca indica la distancia hasta el sujeto en el área de enfoque (en metros o pies en función de la opción seleccionada para **CONFIG. PANTALLA > UNID. ESCALA ENF.** en el menú de configuración), la barra azul indica la profundidad de campo, o en otras palabras, la distancia delante y detrás del sujeto que está enfocado.

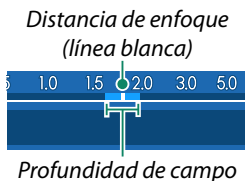
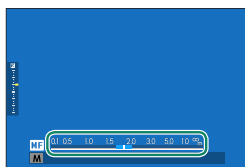

Si ha seleccionado **INDICADOR DISTANC. AF** e **INDICADOR DISTANC. MF** en la lista **CONFIG. PANTALLA > VER AJ. PERSONAL.**, el indicador de enfoque manual puede visualizarse igualmente usando el indicador de profundidad de campo en la pantalla estándar. Utilice el botón **DISP/BACK** para visualizar los indicadores estándar.

Zoom de enfoque

Si se selecciona **SÍ** para **AJUSTE DE AF/MF > COMPROB. ENFOQUE**, la cámara acercará automáticamente el zoom en el área de enfoque seleccionada al girar el anillo de enfoque. Pulse el centro del mando de enfoque (palanca de enfoque) para salir del zoom (73).

Se puede usar el mando de enfoque para seleccionar el área de enfoque mientras el zoom de enfoque está activado.

Asistencia MF

Use  **AJUSTE DE AF/MF > ASIST. MF** para seleccionar una opción de comprobación del enfoque.

Las siguientes opciones están disponibles:

- **DIVISIÓN IMAGEN DIGITAL:** Muestra una imagen dividida en el centro de la foto. Encadre el sujeto en la zona de división de imagen y gire el anillo de enfoque hasta que las cuatro partes de la imagen dividida estén correctamente alineadas.
- **MICROPRISMA DIGITAL:** Se muestra un patrón de cuadrícula que enfatiza las borrosidades cuando el sujeto está desenfocado, y es reemplazado por una imagen nítida cuando el sujeto está enfocado.
- **RESALTE ASIST. ENFOQUE:** Resalta los contornos con alto contraste. Gire el anillo de enfoque hasta que el sujeto sea resaltado.

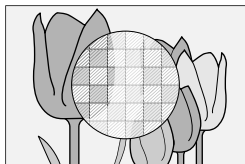
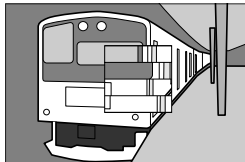

Compensación de la exposición

Ajuste la exposición.

Gire el dial de compensación de exposición.

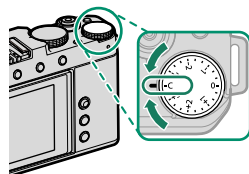

- La cantidad de compensación disponible varía en función del modo de disparo.
- La compensación de exposición puede previsualizarse en la pantalla de disparo, sin embargo, no reflejará correctamente sus efectos en los siguientes casos:

- la cantidad de compensación de exposición excede ± 3 EV,
- **200 200%** o **400 400%** son seleccionados para **RANGO DINÁMICO**, o
- **FUERTE** o **DÉBIL** son seleccionados para **PRIORIDAD RANGO D**.

La compensación de la exposición puede continuar siendo previsualizada en el visor o en el monitor LCD pulsando hasta la mitad el disparador. En el modo vídeo, la pantalla podría no reflejar con precisión los efectos de la compensación de la exposición durante la grabación F-Log o al seleccionar **200 200%** o **400 400%** para **RANGO DINÁMICO**. Podrá obtener una vista previa precisa seleccionando el modo **M** y ajustando directamente la exposición.

C (personalizado)

Al ajustar el dial de compensación de exposición en **C**, podrá ajustar la compensación de la exposición pulsando primero el centro del dial de control delantero para alternar entre **COMPENSACIÓN EXPOS.** y, a continuación, girar el dial.

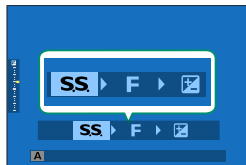
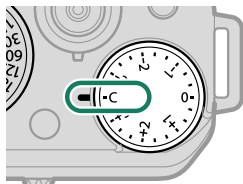





- El dial de control delantero puede usarse para ajustar la compensación de la exposición a valores entre -5 y $+5$ EV.
- Puede configurar los ajustes del dial de control delantero usando **AJUSTE DE BOTÓN/DIAL > AJ. DIAL COMANDOS** (📖 67, 226).

Sensibilidad

Ajuste la sensibilidad de la cámara a la luz.

Ajuste la sensibilidad usando  **AJUSTE DE LOS MODOS DE DISPARO > ISO.**

Opción	Descripción
AUTO1 AUTO2 AUTO3	La sensibilidad se ajusta automáticamente en respuesta a las condiciones de disparo. Pueden seleccionarse distintos valores para SENSIBILIDAD PREDETERM. , SENSIBILIDAD MÁXIMA y VEL. OBTUR. MÍN. para AUTO1 , AUTO2 y AUTO3 (📖 83).
160–12800	Ajuste la sensibilidad manualmente. El valor seleccionado aparece indicado en la pantalla.
L (80) L (100) L (125) H (25600) H (51200)	Elija para situaciones especiales. Tenga en cuenta que podría aparecer moteado en las imágenes capturadas con H , mientras que L reduce el rango dinámico.

-  La sensibilidad no se restablece al apagar la cámara.
- Existe disponible una opción  **AJUSTE DE LA PELÍCULA >  ISO** en el menú de disparo del vídeo al seleccionar  (vídeo) para el modo de accionamiento.
- Puede asignar la sensibilidad al dial de control delantero usando  **AJUSTE DE BOTÓN/DIAL > AJ. DIAL COMANDOS** (📖 226).

Ajuste de la sensibilidad

Los valores altos pueden usarse para reducir el desenfoque cuando la iluminación es escasa, mientras que los valores más bajos permiten velocidades de obturación más lentas o aperturas más grandes en presencia de luz brillante; sin embargo, tenga en cuenta que podría aparecer moteado en las imágenes tomadas con sensibilidades altas.

Sensibilidad automática (A)

Seleccione la sensibilidad base, la sensibilidad máxima y la velocidad de obturación mínima para **AUTO1**, **AUTO2** y **AUTO3**.

Elemento	Opciones	Predeterminado		
		AUTO1	AUTO2	AUTO3
SENSIBILIDAD PREDETERM.	160–12800	160		
SENSIBILIDAD MAXIMA	400–12800	800	3200	12800
VEL. OBTUR. MÍN.	$\frac{1}{500}$ – $\frac{1}{4}$ SEG, AUTOMÁTICO	AUTOMÁTICO		

La cámara selecciona automáticamente una sensibilidad entre los valores predeterminado y máximo; la sensibilidad únicamente superará el valor predeterminado si la velocidad de obturación necesaria para una exposición óptima es más lenta que el valor seleccionado para **VEL. OBTUR. MÍN.**.







- Si el valor seleccionado para **SENSIBILIDAD PREDETERM.** es superior al valor seleccionado para **SENSIBILIDAD MAXIMA**, la **SENSIBILIDAD PREDETERM.** será ajustada al valor seleccionado para **SENSIBILIDAD MAXIMA**.
- Es posible que la cámara seleccione velocidades de obturación más lentas que **VEL. OBTUR. MÍN.** si las imágenes pudieran todavía estar subexpuestas al valor seleccionado para **SENSIBILIDAD MAXIMA**.
- Si selecciona **AUTOMÁTICO** para **VEL. OBTUR. MÍN.**, la cámara seleccionará automáticamente una velocidad de obturación mínima lo suficientemente rápida como para evitar las borrosidades causadas por las sacudidas de la cámara o el movimiento del sujeto (la velocidad de obturación mínima no se verá afectada por la opción seleccionada para la estabilización de la imagen).

Medición

Seleccione el modo en el que la cámara mide la exposición.

📷 AJUSTE DE LOS MODOS DE DISPARO > FOTOMETRÍA ofrece la posibilidad de seleccionar las siguientes opciones de medición:

⚠️ La opción seleccionada tendrá efecto solo cuando **AF/MF AJUSTE DE AF/MF > AJ. DETEC. OCULAR/FACIAL** esté ajustado en **NO**.

Modo	Descripción
 MULTI	La cámara determina instantáneamente la exposición según el análisis de la composición, color y distribución del brillo. Recomendado en la mayoría de las situaciones.
 PONDERADA CENTRAL	La cámara mide el fotograma completo aunque asigna mayor importancia al área central.
 PUNTUAL	La cámara mide las condiciones de iluminación en un área equivalente al 2 % del encuadre. Recomendado con sujetos a contraluz y en otros casos en los que el fondo sea mucho más brillante o más oscuro que el sujeto principal.
 PROMEDIO	La exposición se ajusta al promedio de toda la foto. Proporciona una exposición constante al realizar múltiples disparos con la misma iluminación, y es particularmente eficaz para paisajes y retratos de sujetos vestidos de blanco o negro.

📖 Para medir el sujeto en el área de enfoque seleccionada, seleccione **SÍ** para **AF/MF AJUSTE DE AF/MF > INTERB. AE PUN.+ÁREA ENF.** (📖 136).

Bloqueo de enfoque/exposición

El enfoque y la exposición se bloquean al pulsar el disparador hasta la mitad.

- 1 Sitúe al sujeto en el cuadro de enfoque y pulse el disparador hasta la mitad para bloquear el enfoque y la exposición. El enfoque y la exposición permanecen bloqueados mientras se pulsa el disparador hasta la mitad (bloqueo de AF/AE).

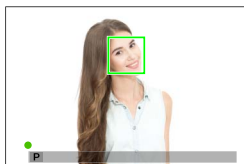

- 2 Pulse el disparador por completo.

 El bloqueo del enfoque y de exposición usando el disparador solamente está disponible al seleccionar **ON** para **⏏ AJUSTE DE BOTÓN/DIAL > OBTURADOR AF, OBTURADOR AE.**

Otros controles

Pulsar el botón **AEL/AFL** bloquea tanto el enfoque como la exposición.

- Si presiona el control asignado, presionar el disparador hasta la mitad no finalizará el bloqueo.
- Si selecciona **CONMUT.BLOQ AE/AF** para **AJUSTE DE BOTÓN/DIAL > MODO BLOQ. AE/AF**, el bloqueo solamente puede finalizarse pulsando el control una vez más.

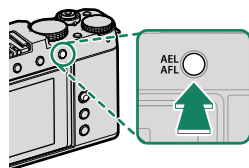

Botón **AEL/AFL**
(bloqueo AE/AF)

- La palanca de enfoque (mando de enfoque) puede usarse para cambiar la posición del punto de enfoque durante el bloqueo de la exposición.
- El botón **AEL/AFL** se puede asignar a otros controles usando **AJUSTE DE BOTÓN/DIAL > AJUST. FUNC. (Fn)**. El bloqueo de la exposición y del enfoque también pueden asignarse a otros botones de función (📖 253).
- El bloqueo de la exposición y del enfoque se puede llevar a cabo por separado asignando estas funciones a botones de función diferentes.

Horquillado

Cambia automáticamente los ajustes en una secuencia de imágenes.

- 1 Pulse el botón **DRIVE/DELETE** y seleccione la opción de horquillado deseada en el menú del modo de accionamiento.

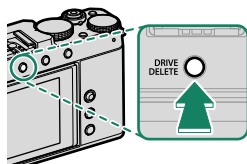

- 2 Pulse el mando de enfoque (palanca de enfoque) hacia arriba o hacia abajo para resaltar una de las opciones siguientes:

Opcional		Opcional	
ISO CONTINUA ISO	88	BKT Horquillado	89
WB BKT BAL. BLANCOS	88		

- 3 Pulse el mando de enfoque hacia la izquierda o hacia la derecha para resaltar los ajustes de horquillado deseados.
- 4 Pulse **MENU/OK** para seleccionar.
- 5 Realice las fotografías.

ISO CONTINUA ISO

Seleccione una cantidad de horquillado ($\pm\frac{1}{3}$, $\pm\frac{2}{3}$ o ± 1) en la pantalla de modo de accionamiento. Cada vez que libere el disparador, la cámara capturará una imagen con la sensibilidad actual y la procesará para crear dos copias adicionales, una con la sensibilidad aumentada y otra con la sensibilidad reducida por la cantidad seleccionada.

WB BKT BAL. BLANCOS

Seleccione una cantidad de horquillado (± 1 , ± 2 o ± 3) en la pantalla de modo de accionamiento. Cada vez que se libera el disparador, la cámara realiza un disparo y lo procesa para crear tres copias: una con el ajuste de balance de blancos actual, otra con el ajuste de precisión aumentado por la cantidad seleccionada y otra con el ajuste de precisión reducido por la cantidad seleccionada.

BKT Horquillado

CONTINUA AE

Use  **AJUSTE DE LOS MODOS DE DISPARO > AJUSTE DE HORQUILLADO AE** para seleccionar la cantidad de horquillado y el número de tomas. La cámara realizará el número especificado de tomas en secuencia: una utilizando el valor medido para la exposición y las demás sobre o subexpuestas por múltiplos de la cantidad de horquillado seleccionada.

 Sin importar la cantidad de horquillado, la exposición no excederá los límites del sistema de medición de exposición.

SIMULACIÓN PELÍC.CONT.

Cada vez que se libere el disparador, la cámara capturará una toma y la procesará para crear copias con ajustes de simulación de película distintos, seleccionados usando  **AJUSTE DE LOS MODOS DE DISPARO > SIMULACIÓN PELÍC.CONT.**

RANGO DINÁMICO CONTINUO

Cada vez que se pulsa el disparador, la cámara toma tres fotos con distintos rangos dinámicos: 100 % para la primera, 200 % para la segunda y 400 % para la tercera.

 Mientras se utilice el horquillado de rango dinámico, la sensibilidad se verá restringida hasta un mínimo de ISO 640; la sensibilidad que estuviese en funcionamiento anteriormente se restablecerá tras la finalización del horquillado.

FOCUS BKT DE ENFOQUE

Cada vez que pulse el disparador, la cámara realizará una serie de fotos, variando el enfoque con cada toma. El elemento

☑ AJUSTE DE LOS MODOS DE DISPARO > AJUSTE BKT DE ENFOQUE ofrece una opción de horquillado **MANUAL** y **AUTO**.

- 📷 No ajuste el zoom durante el disparo.
- Se recomienda utilizar un trípode.

MANUAL

En el modo **MANUAL**, podrá seleccionar lo siguiente.

Opción	Descripción
FOTOS	Seleccione el número de tomas.
PASO	Seleccione la cantidad de cambio del enfoque con cada toma.
INTERVALO	Seleccione el intervalo entre tomas.

Enfoque y FOTOS/PASO

En la ilustración se muestra la relación entre el enfoque y las opciones seleccionadas para **FOTOS** y **PASO**.

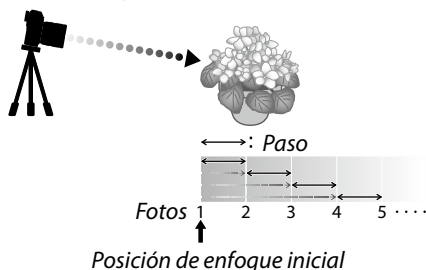

- El enfoque procede desde la posición inicial hacia el infinito.
- Valores de **PASO** pequeños equivalen a pequeños cambios en el enfoque; valores mayores a mayores cambios.
- Independientemente de la opción seleccionada para **FOTOS**, los disparos finalizan cuando el enfoque llega a infinito.

AUTO

En el modo **AUTO**, la cámara calcula los parámetros **FOTOS** y **PASO** automáticamente.

- 1 Seleccione  **AJUSTE DE LOS MODOS DE DISPARO** en el menú de disparo, resalte **AJUSTE BKT DE ENFOQUE** y pulse **MENU/OK**.
- 2 Seleccione **AUTO** y seleccione un **INTERVALO**.
Se mostrará la vista a través del objetivo.

- 3 Enfoque el extremo más cercano del sujeto y pulse **MENU/OK**.
La distancia de enfoque seleccionada aparece como **A** en el indicador de distancia de enfoque.

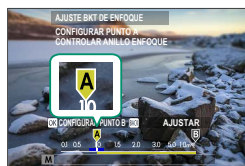

 Se puede elegir el mismo intervalo de enfoque enfocando primero sobre el extremo más alejado del sujeto.

- 4 Enfoque el extremo más alejado del sujeto y pulse **DISP/BACK**.
La distancia de enfoque seleccionada (**B**) y el intervalo de enfoque (de **A** a **B**) aparecen en el indicador de distancia de enfoque.



 En lugar de pulsar el botón **DISP/BACK**, puede pulsar **MENU/OK** y seleccionar **A** de nuevo.

- 5 Tome fotografías.
La cámara calculará los valores de **FOTOS** y **PASO** automáticamente. El número de fotos aparecerá en la pantalla.



Disparo continuo (modo ráfaga)

Permite capturar movimiento en una secuencia de imágenes.

- 1 Pulse el botón **DRIVE/DELETE** y seleccione **RUPTURA VEL. ALTA CH** o **RUPTURA VEL. BAJA CL** en el menú del modo de accionamiento.

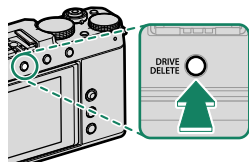

- 2 Seleccione la velocidad de avance de fotogramas y pulse el disparador para comenzar la toma de imágenes.

Los disparos finalizan al soltar el disparador o si la tarjeta de memoria está llena.

- ! Las velocidades de avance de fotogramas de 10 fps o superiores solamente están disponibles al seleccionar **ES OBTURADOR ELECTRÓNICO** para **AJUSTE DE LOS MODOS DE DISPARO > TIPO DE OBTURADOR**.
- Si la numeración de archivos alcanza 999 antes de finalizar los disparos, las imágenes restantes se grabarán en una nueva carpeta.
- El disparo finaliza cuando se llena la tarjeta de memoria; la cámara grabará todas las fotos capturadas hasta el momento. Los disparos en ráfaga podrían no comenzar si no existe suficiente espacio libre en la tarjeta de memoria.
- Las velocidades de fotogramas podrían disminuir a medida que se realizan más tomas.
- La velocidad de fotogramas varía con la escena, la velocidad de obturación, la sensibilidad y el modo de enfoque.
- En función de las condiciones de disparo, las velocidades de fotogramas podrían disminuir o el flash podría no dispararse.
- Los tiempos de grabación podrían aumentar durante el disparo de ráfaga.

Enfoque y exposición

- Para modificar el enfoque con cada toma, seleccione **AF CONTINUO** para **AJUSTE DE AF/MF > MODO ENFOQUE**.
- Para cambiar la exposición con cada toma, seleccione **OFF** para **AJUSTE DE BOTÓN/DIAL > OBTURADOR AE**.

- 📄 En función de factores tales como la apertura, la sensibilidad y la compensación de exposición, la exposición podría no ajustarse automáticamente.

HDR

Cada vez que se presiona el disparador, la cámara toma tres fotografías con tres niveles de exposición diferentes y las combina en una única imagen. La fotografía resultante conserva detalles en altas luces y en sombras.

- 1 Pulse el botón **DRIVE/DELETE** y seleccione **HDR** en el menú del modo de accionamiento.

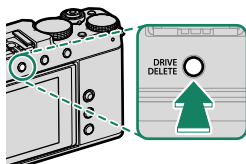

- 2 Seleccione la cantidad en que variará el brillo de las exposiciones.

Opción	Descripción
HDR AUTO	El rango dinámico se ajusta automáticamente en un valor comprendido entre 200 % y 800 %.
HDR200	El rango dinámico se ajusta en 200 %.
HDR400	El rango dinámico se ajusta en 400 %.
HDR800	El rango dinámico se ajusta en 800 %.
HDR800 +	La configuración de la cámara se ajusta para una variación máxima en el rango dinámico.

- 3 Tome fotografías.
La cámara creará una imagen combinada.



- Mantenga la cámara firme.
- Es posible que no se obtengan los resultados deseados en los movimientos del sujeto o que la composición o la iluminación cambien durante el disparo.
- Se recortará una cantidad muy pequeña de la imagen y la resolución disminuirá ligeramente.
- Podría aparecer moteado en las fotografías tomadas con valores más altos. Seleccione un valor en conformidad con la escena.
- Los valores de sensibilidad "extendida" no son compatibles.
- En función de las opciones seleccionadas para el HDR y la sensibilidad, es posible que las imágenes no se tomen a la velocidad de obturación seleccionada.
- El flash no se dispara.



Las imágenes HDR se indican con el icono  durante la reproducción.

Panorámicas

Siga la guía en pantalla para crear una panorámica.

- 1 Pulse el botón **DRIVE/DELETE** y seleccione **Adv. > PANORAMA** en el menú del modo de accionamiento.

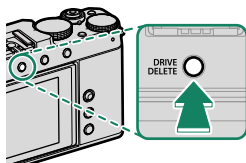

- 2 Para seleccionar el tamaño del ángulo a través del cual enfocará la cámara mientras dispara, pulse el mando de enfoque (palanca de enfoque) hacia la izquierda. Resalte un tamaño y pulse **MENU/OK**.
- 3 Pulse el mando de enfoque hacia la derecha para ver las opciones de direcciones de barrido. Resalte una dirección de barrido y pulse **MENU/OK**.
- 4 Pulse el disparador hasta el fondo para iniciar la grabación. No es necesario mantener pulsado el disparador durante la grabación.

- 5 Panee la cámara en la dirección mostrada por la flecha. Los disparos finalizan automáticamente cuando la cámara es barrida hacia el final de las guías y se completa la panorámica.

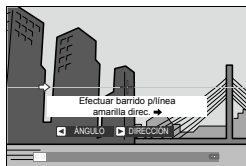

Para mejores resultados

- Mueva la cámara lentamente en un círculo pequeño a una velocidad constante
- Mantenga la cámara paralela o en ángulo recto con el horizonte y asegúrese de panear solo en la dirección mostrada por las guías
- Intente panear a una velocidad diferente si no se obtienen los resultados deseados
- Apoye sus codos contra sus costados
- Use un trípode
- Para obtener mejores resultados, utilice un objetivo con una distancia focal de 35 mm o inferior (50 mm o inferior en el formato 35 mm).



- Si pulsa el disparador hasta el fondo antes de completar la panorámica, los disparos finalizarán y no se grabará la panorámica.
- La última parte de la panorámica podría no ser grabada si el disparo finaliza antes de completar la panorámica.
- Las panorámicas se crean a partir de múltiples fotos y, en algunos casos la cámara podría no ser capaz de unir las fotos entre sí correctamente.
- Las panorámicas pueden aparecer borrosas si el sujeto está escasamente iluminado.
- Los disparos podrían interrumpirse si la cámara es enfocada demasiado deprisa o demasiado despacio. Si enfoca la cámara hacia cualquier otra dirección de la mostrada cancelará los disparos.
- En algunos casos la cámara podría registrar un ángulo mayor o menor al seleccionado.
- Podrían no obtenerse los resultados deseados con:
 - Sujetos en movimiento
 - Sujetos cercanos a la cámara
 - Sujetos invariables, como el cielo o un campo de césped
 - Sujetos en constante movimiento, como por ejemplo olas y cascadas
 - Sujetos que experimentan cambios marcados en el brillo
- Si selecciona **ON** para **⏏ AJUSTE DE BOTÓN/DIAL > OBTURADOR AE**, la exposición de toda la panorámica estará determinada por la primera foto.

Visualización de panorámicas

Con la panorámica visualizada a pantalla completa, pulse el mando de enfoque (palanca de enfoque) hacia abajo para iniciar la reproducción de la panorámica. Las panorámicas verticales se desplazarán verticalmente y las panorámicas horizontales horizontalmente.

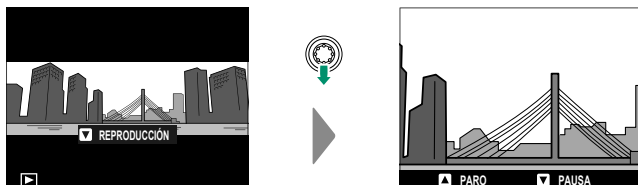

- En la reproducción a pantalla completa, puede utilizar el dial de control delantero para ampliar o reducir las panorámicas.
- La reproducción de la panorámica se controla usando el mando de enfoque.

Mando de enfoque (palanca de enfoque)	Reproducción a pantalla completa	Reproducción de panorámicas	Reproducción de panorámicas en pausa
Arriba	—	Finalizar la reproducción	
Abajo	Iniciar reproducción	Pausar la reproducción	Reanudar la reproducción
Izquierda/derecha	Ver otras imágenes	Seleccionar la dirección panorámica	Desplazar panorámica manualmente

Exposiciones múltiples

Cree una fotografía que combine exposiciones múltiples.



- 1 Pulse el botón **DRIVE/DELETE** y seleccione **Adv. > EXPOSICIÓN MÚLTIPLE** en el menú del modo de accionamiento.

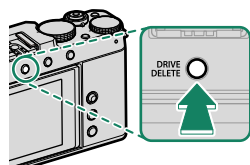

- 2 Utilice **☑ AJUSTE DE LOS MODOS DE DISPARO > CONTROL DE EXPOS. MÚLTIPLE** para seleccionar cómo se combinan las exposiciones.

Opción	Descripción
AÑADIDO	La cámara añade las exposiciones juntas. Es posible que necesite disminuir la compensación de exposición en función de la cantidad de disparos.
MEDIA	La cámara optimiza automáticamente la exposición de la imagen final. El fondo de la serie tomada sin cambiar la composición quedará expuesto de manera óptima.
BRILL.	La cámara compara las exposiciones y selecciona solo el píxel más brillante en cada ubicación. Los colores se pueden mezclar en función de su brillo y su tono.
OSCURO	La cámara compara las exposiciones y selecciona solo el píxel más oscuro en cada ubicación. Los colores se pueden mezclar en función de su brillo y su tono.

- 3 Realice la primera toma.

- 4 Pulse **MENU/OK**. La primera toma se muestra superpuesta en la vista a través del objetivo y se le solicitará realizar la segunda toma.



- Para regresar al paso anterior y volver a realizar la primera toma, pulse el mando de enfoque (palanca de enfoque) hacia la izquierda.
- Para guardar la primera toma y salir sin crear una exposición múltiple, pulse **DISP/BACK**.

- 5 Realice la segunda toma utilizando el primer fotograma como guía.

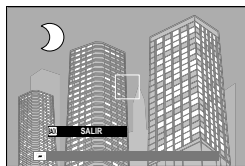

- 6 Pulse **MENU/OK**. Las exposiciones combinadas se mostrarán como una guía para componer la siguiente toma.

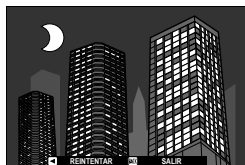

- Para regresar al paso anterior y volver a realizar la segunda toma, pulse el mando de enfoque hacia la izquierda.
- Para finalizar el disparo y crear exposiciones múltiples de las imágenes tomadas hasta este momento, pulse **DISP/BACK**.

- 7 Realice exposiciones adicionales. Cada fotografía puede contener hasta nueve exposiciones.

- 8 Pulse **DISP/BACK** para finalizar el disparo. La cámara creará la imagen combinada y finalizará el disparo de exposición múltiple.

Filtros

Tome fotografías con efectos de filtro.

- 1 Pulse el botón **DRIVE/DELETE** y seleccione **FILTRO** en el menú del modo de accionamiento.

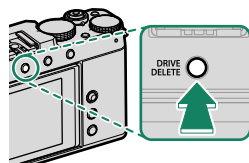

- 2 Seleccione un filtro.

Filtro	Descripción
CÁMARA DE JUGUETE	Seleccione este modo para obtener un efecto de cámara de juguete retro.
MINIATURA	Las partes superiores e inferiores de las imágenes aparecen borrosas para suministrar un efecto de diorama.
COLOR POP	Seleccione este modo para crear imágenes de alto contraste con colores saturados.
TONO ALTO	Cree imágenes con brillo y bajo contraste.
CLAVE BAJA	Seleccione este modo para crear tonos oscuros uniformes con pocas zonas de reflejos acentuados.
TONO DINÁMICO	La expresión de tono dinámico es utilizada para proporcionar un efecto fantasía.
ENFOQUE SUAVE	Seleccione este modo para crear una apariencia uniformemente suave en toda la imagen.
COLOR PARCIAL (ROJO)	Las zonas de la imagen que tengan el color seleccionado son grabadas en dicho color. Las demás zonas de la imagen se graban en blanco y negro.
COLOR PARCIAL (NARANJA)	
COLOR PARCIAL (AMAR.)	
COLOR PARCIAL (VERDE)	
COLOR PARCIAL (AZUL)	
COLOR PARCIAL (MORADO)	



Dependiendo del sujeto y de los ajustes de la cámara, es posible que en algunos casos las imágenes sean granuladas o varíen en el brillo o tono.

Autorretratos

Para realizar un autorretrato, gire el monitor LCD tal y como se indica.

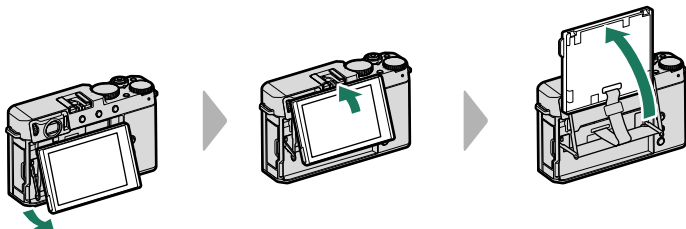

Para lograr autorretratos sin esfuerzo, incline el monitor LCD 180° para que dispense el sensor ocular y muestre una imagen en espejo (📖 8).

Los menús de disparo

6

AJUSTE DE CALIDAD DE LA IMAGEN (fotografía fija)

Configure los ajustes de calidad de la imagen para la fotografía fija.

Para visualizar los ajustes de calidad de la imagen, pulse **MENU/OK** en la pantalla de disparo de la foto y seleccione la pestaña **IQ** (**AJUSTE DE CALIDAD DE LA IMAGEN**).



Las opciones disponibles varían con el modo de disparo seleccionado.

TAMAÑO IMAGEN

Permite escoger el tamaño de la imagen y la relación de aspecto en la cual se grabarán las imágenes.

Opción	Tamaño de las imágenes	Opción	Tamaño de las imágenes
L 3:2	6240 × 4160	L 1:1	4160 × 4160
L 16:9	6240 × 3512		

Opción	Tamaño de las imágenes	Opción	Tamaño de las imágenes
M 3:2	4416 × 2944	M 1:1	2944 × 2944
M 16:9	4416 × 2488		

Opción	Tamaño de las imágenes	Opción	Tamaño de las imágenes
S 3:2	3120 × 2080	S 1:1	2080 × 2080
S 16:9	3120 × 1760		

Las siguientes opciones están disponibles en **MODO VISOR DEPORTE** (📖 140) y al seleccionar **1,25X R.** en el modo de ráfaga:

Opción	Tamaño de las imágenes	Opción	Tamaño de las imágenes
M 3:2	4992 × 3328	M 1:1	3328 × 3328
M 16:9	4992 × 2808		

TAMAÑO IMAGEN no se restablece al apagar la cámara o cuando se selecciona otro modo de disparo.

CALIDAD IMAGEN

Seleccione un formato de archivo y una relación de compresión.

Opción	Descripción
FINE	Se utilizan relaciones de compresión bajas para obtener imágenes de mayor calidad.
NORMAL	Se utilizan relaciones de compresión más altas para aumentar la cantidad de imágenes que pueden almacenarse.
FINE+RAW	Grabe imágenes RAW y JPEG de calidad buena.
NORMAL+RAW	Grabe imágenes RAW y JPEG de calidad normal.
RAW	Grabe imágenes RAW solamente.

Los botones de función

Para alternar entre la activación y desactivación de la calidad de imagen RAW para una sola toma, asigne **RAW** a un botón de función (📖 253). Pulse una vez el botón para seleccionar la opción que aparece en la columna de la derecha, y una vez más para volver al ajuste original (columna izquierda).

Opción actualmente seleccionada para CALIDAD IMAGEN	Opción seleccionada al presionar el botón de función al que RAW está asignado
FINE	FINE+RAW
NORMAL	NORMAL+RAW
FINE+RAW	FINE
NORMAL+RAW	NORMAL
RAW	FINE





GRABACIÓN RAW

Elija si desea comprimir las imágenes RAW.

Opción	Descripción
SIN COMPRIMIR	Las imágenes RAW no se comprimen.
COMPRESIÓN SIN PÉRDIDA	Las imágenes RAW se comprimen utilizando un algoritmo reversible que reduce el tamaño del archivo sin pérdida de datos de imagen. Las imágenes se pueden visualizar en Capture One Express Fujifilm (📖 301), RAW FILE CONVERTER EX powered by SILKYPPIX (📖 301), FUJIFILM X RAW STUDIO (📖 302), o cualquier otro software compatible con la compresión RAW “sin pérdida”. La calidad es la misma que SIN COMPRIM. , pero los archivos resultantes son entre un 30 y un 90 por ciento de su tamaño sin comprimir.
COMPRIMIDO	Las imágenes RAW se comprimen usando un algoritmo “con pérdida” no reversible. La calidad es aproximadamente la misma que SIN COMPRIM. , pero los archivos resultantes son entre un 25 y un 35 por ciento de su tamaño sin comprimir.

SIMULAC. PELÍCULA

Imita los efectos de diferentes tipos de vídeo, incluyendo blanco y negro (con o sin filtros de colores). Elija una paleta de acuerdo con su sujeto e intención creativa.

Opción	Descripción
 PROVIA/ESTÁNDAR	Ideal para un amplio abanico de motivos.
 Velvia/VÍVIDA	Reprod. vibrante, ideal para tomar paisajes/naturaleza.
 ASTIA/BAJO	Colores y contraste más suaves para retratos en general.
 CLASSIC CHROME	Color suave y contr. de sombras mejorado para aspecto tranq.

Opción	Descripción
 PRO Neg. Hi	Idóneo para retratos con contraste ligeram. mejorado.
 PRO Neg. Std	Idóneo para retratos con tonos de piel y gradaciones suaves.
 Neg. CLÁSICO	Color mejorado con tono fuerte para aumentar la profundidad de imagen.
 ETERNA/CINE	Color suave y tono intenso sombreado adecuado para grabación de películas.
 ETERNA BLEACH BYPASS	Color único con saturación baja y contraste alto. Para imagen fija y vídeo.
 ACROS	<p>Disparo en blanco y negro lleno de detalles nítidos. Disponible con filtros amarillos (Ye), rojos (R) y verdes (G), que profundizan los tonos grises correspondientes a los tonos complementarios al color seleccionado.</p> <ul style="list-style-type: none"> •  ACROS+FILTRO AMARILLO: Aumenta el contraste oscurece los cielos ligeram. •  ACROS+FILTRO ROJO: Aumenta el contraste oscurece los cielos considerablemente. •  ACROS+FILTRO VERDE: Produce tonos de piel agradables en los retratos.
 MONOCROMO	<p>Dispara en blanco y negro. Disponible con filtros amarillos (Ye), rojos (R) y verdes (G), que profundizan los tonos grises correspondientes a los tonos complementarios al color seleccionado.</p> <ul style="list-style-type: none"> •  MONOCROMO+FILTRO AMAR.: Aumenta el contraste oscurece los cielos ligeram. •  MONOCROMO+FILTRO ROJO: Aumenta el contraste oscurece los cielos considerablemente. •  MONOCROMO+FILTRO VERDE: Produce tonos de piel agradables en los retratos.
 SEPIA	Disparos en sepia.

- Las opciones de simulación de película pueden combinarse con los ajustes de tono y nitidez.
- También podrá acceder a los ajustes de simulación de película a través de los accesos directos (📖 244).
- Para más información, visite:
https://fujifilm-x.com/global/tag/the-world-of-film-simulation/?post_type=xstories

COLOR MONOCROMÁTICO

Agregue un matiz rojizo o azulado (matiz de color cálido o frío) a las simulaciones de película monocromas **A** ACROS y **B** MONOCROMO. El color se puede ajustar entre **WARM**–**COOL** y en los ejes **G** (verde)–**M** (magenta).

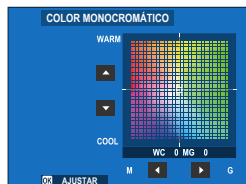

EFECTO GRANULADO

Añada un efecto de grano de película.

ASPEREZA

Opción	Descripción
FUERTE	Seleccione esta opción para granos más ásperos.
DÉBIL	Seleccione esta opción para granos más suaves.
NO	Desactive el efecto.

TAMAÑO

Opción	Descripción
GRANDE	Seleccione esta opción para granos más gruesos.
PEQUEÑO	Seleccione esta opción para granos más finos.

EF. COLOR CHROME

Aumente la gama de tonos disponibles para renderizar colores que tienden a estar muy saturados, como rojos, amarillos y verdes.

Opción	Descripción
FUERTE	Seleccione esta opción para un efecto fuerte.
DÉBIL	Seleccione esta opción para un efecto débil.
NO	Desactive el efecto.



COLOR AZUL FX CROMO

Aumente la gama de tonos disponibles para renderizar los azules.

Opción	Descripción
FUERTE	Seleccione esta opción para un efecto fuerte.
DÉBIL	Seleccione esta opción para un efecto débil.
NO	Desactive el efecto.

EQUILIBRIO BLANCO

Para lograr colores naturales, seleccione una opción de balance de blancos que coincida con la fuente de luz.

Opción	Descripción
 AUTO PRIORIDAD BLANCOS	El equilibrio blanco se ajusta automáticamente. Seleccione para blancos más blancos en escenas iluminadas por bombillas incandescentes.
AUTO	El balance de blancos se ajusta automáticamente.
 AUTO PRIORIDAD AMBIENTE	El equilibrio blanco se ajusta automáticamente. Seleccione para blancos más cálidos en escenas iluminadas por bombillas incandescentes.
 PERSONALIZADO 1	
 PERSONALIZADO 2	Mida un valor para el balance de blancos.
 PERSONALIZADO 3	
 TEMPERATURA COLOR	Seleccione una temperatura de color.
 LUZ DEL DÍA	Para sujetos que están expuestos a la luz solar directa.
 NUBLADO	Para sujetos que están a la sombra.
 LUZ FLUORESCENTE 1	Utilizar bajo luces fluorescentes "diurnas".
 LUZ FLUORESCENTE 2	Utilizar bajo luces fluorescentes "blancas cálidas".
 LUZ FLUORESCENTE 3	Utilizar bajo luces fluorescentes "blancas frías".
 LUZ INCANDESCENTE	Utilizar bajo iluminación incandescente.
 SUBMARINO	Disminuye el tinte azul asociado generalmente con la iluminación bajo el agua.

- En condiciones en las cuales **AUTO** no produce los resultados deseados (por ejemplo, bajo ciertas condiciones de iluminación o en los primeros planos de los sujetos del retrato) utilice una opción de equilibrio blanco personalizada o seleccione una opción de equilibrio blanco que resulte más adecuada para la fuente de luz.
- El balance de blancos se ajusta para la iluminación del flash sólo en los modos **AUTO**, **WB AUTO PRIORIDAD BLANCOS**, **WB AUTO PRIORIDAD AMBIENTE** y **WB**. Apague el flash utilizando otras opciones de balance de blancos.
- También podrá acceder a las opciones de balance de blancos mediante los accesos directos (📖 244).

Ajuste de precisión del balance de blancos

Pulsar **MENU/OK** después de seleccionar una opción de balance de blancos muestra un cuadro de diálogo de ajuste de precisión; use el mando de enfoque (palanca de enfoque) para ajustar con precisión el balance de blancos.



- Para salir sin ajustar con precisión el balance de blancos, pulse **DISP/BACK** después de seleccionar una opción de balance de blancos.
- No puede inclinar el mando de enfoque diagonalmente durante el ajuste de precisión del equilibrio blanco.

Balance de blancos personalizado

Seleccione \square_1 , \square_2 o \square_3 para ajustar el equilibrio blanco en condiciones de iluminación extraordinarias usando un objeto de color blanco como referencia (los objetos con colores también se pueden utilizar para brindar a las fotografías un tinte de color). Se visualizará un objetivo de equilibrio blanco; ajuste la posición y el tamaño del objetivo de manera tal que llene la el objeto de referencia y pulse el disparador hasta el fondo para medir el equilibrio blanco (para seleccionar el valor personalizado más reciente y salir sin medir el equilibrio blanco, pulse **DISP/BACK**, o pulse **MENU/OK** para seleccionar el valor más reciente y visualizar el diálogo de ajuste de precisión).



- Si se muestra “¡FINALIZADO!”, pulse **MENU/OK** para ajustar el balance de blancos al valor medido.
- Si se muestra “SUBEXPOSICIÓN”, aumente la compensación de exposición e inténtelo nuevamente.
- Si se muestra “SOBREEXPOSICIÓN”, baje la compensación de exposición e inténtelo nuevamente.



K: Temperatura de color

Ajuste el balance de blancos para que coincida con la temperatura de color de la fuente de luz.

La temperatura del color se puede ajustar para que las imágenes sean “más cálidas” o “más frías”, o para producir deliberadamente colores que difieran radicalmente de los de la vida real.

- 1 Seleccione **K** en el menú de balance de blancos.
Se visualizará la opción actualmente seleccionada para la temperatura de color.



- 2 Edite la temperatura de color usando el mando de enfoque (palanca de enfoque) y pulse **MENU/OK**.
Se mostrará un cuadro de diálogo de ajuste preciso.



- También puede ajustar la temperatura del color en incrementos de 10 K girando el dial de control delantero.
- Elija entre valores de 2500 a 10 000 K.
- Para salir sin ajustar con precisión el balance de blancos, pulse **DISP/BACK** después de seleccionar una temperatura de color.

- 3 Resalte una cantidad de ajuste preciso mediante el mando de enfoque.
- 4 Pulse **MENU/OK**.
Se aplicarán los cambios. La temperatura de color seleccionada aparecerá en la pantalla.

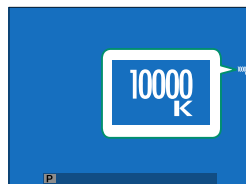





Temperatura de color





La temperatura del color es una medición objetiva del color de una fuente de luz expresada en Kelvin (K). Las fuentes de luz con una temperatura de color cercana a la de la luz solar directa aparecen blancas; las fuentes de luz con una temperatura de color inferior tienen un tinte amarillo o rojo, mientras que las de una temperatura de color más alta tienen un tinte azul.

RANGO DINÁMICO

Ajuste el rango dinámico. Los rangos dinámicos amplios reducen la pérdida de detalles en altas luces para lograr resultados más naturales con escenas con alto contraste o a contraluz.

Opción	Descripción
AUTO  100%  200%	Seleccione para aumentar el contraste. 
	Reduzca la pérdida de detalles en altas luces.
 400%	

 Podría aparecer moteado en las fotografías tomadas con valores más altos. Seleccione un valor en conformidad con la escena.

-  Si se selecciona **AUTO**, la cámara seleccionará automáticamente  **100%** o  **200%** en conformidad con el sujeto y las condiciones de disparo. La velocidad de obturación y la apertura serán visualizadas al pulsar el disparador hasta la mitad.
-  **200%** está disponible a sensibilidades ISO de 320 a ISO 12800,  **400%** a sensibilidades ISO de 640 a 12800.

PRIORIDAD RANGO D

Reduzca la pérdida de detalles en altas luces y sombras para lograr resultados naturales al fotografiar escenas de alto contraste.

Opción	Descripción
AUTO	El contraste se ajusta automáticamente en respuesta a las condiciones de iluminación.
FUERTE	Ajuste el rango dinámico en una cantidad mayor para escenas de muy alto contraste.
DÉBIL	Ajuste el rango dinámico en una cantidad menor para escenas con contraste moderadamente alto.
NO	Reducción de contraste desactivada.

- **DÉBIL** está disponible con sensibilidades ISO de 320 a ISO 12800, **FUERTE** con sensibilidades de ISO 640 a 12800.
- Al seleccionar una opción que no sea **NO**, **CURVA DE TONO** y **RANGO DINÁMICO** se ajustarán automáticamente.

CURVA DE TONO

Con referencia a una curva de tono ajuste la apariencia de las altas luces o las sombras, haciéndolas más intensas o más suaves. Seleccione valores más altos para hacer que las sombras y las altas luces sean más intensas y valores más bajos para hacerlas más suaves.



Opción	Descripción
REFLEJOS	-2 a +4
SOMBRAS	-2 a +4

COLOR

Ajuste la densidad del color. Seleccione valores más altos para aumentar la saturación y valores más bajos para reducirla.

Opciones								
-4	-3	-2	-1	0	+1	+2	+3	+4

NITIDEZ

Agudice o suavice los contornos. Seleccione valores más altos para contornos más nítidos y valores más bajos para contornos más suaves.

Opciones								
-4	-3	-2	-1	0	+1	+2	+3	+4

REDUCCIÓN RUIDO ISO ALTO

Reduzca el ruido en las imágenes tomadas con sensibilidades altas. Seleccione valores más altos para reducir el ruido y suavizar los contornos y valores más bajos para dejar los contornos visibles.

Opciones								
-4	-3	-2	-1	0	+1	+2	+3	+4

CLARIDAD

Aumente la definición mientras modifica los tonos en las altas luces y en las sombras lo menos posible. Seleccione valores más altos para una mayor definición y valores más bajos para un efecto más suave.

Opciones											
-5	-4	-3	-2	-1	0	+1	+2	+3	+4	+5	

! El procesamiento adicional requerido con ajustes distintos de 0 aumenta el tiempo necesario para guardar cada toma.

RED.RUIDO EXP. LARG.

Seleccione **SÍ** para disminuir el moteado en las exposiciones prolongadas.

Opciones	
SÍ	NO

! El procesamiento adicional requerido al seleccionar **SÍ** aumenta los tiempos de guardado.

OPT. MODUL. OBJV.

Seleccione **SÍ** para mejorar la definición ajustando la difracción y la ligera pérdida de enfoque en la periferia del objetivo.

Opciones	
SÍ	NO

ESPACIOS COLOR

Seleccione el espectro de colores disponibles para la reproducción a color.

Opción	Descripción
sRGB	Recomendado en la mayoría de las situaciones.
Adobe RGB	Para impresión comercial.

ASIGNACIÓN DE PÍXELES

Utilice esta opción si nota manchas brillantes en las imágenes.

- 1 Pulse **MENU/OK** en la pantalla de disparo y seleccione la pestaña **ⓘ AJUSTE DE CALIDAD DE LA IMAGEN**.
- 2 Resalte **ASIGNACIÓN DE PÍXELES** y pulse **MENU/OK** para realizar la asignación de píxeles.

-  • Los resultados no están garantizados.
- Asegúrese de que la pila esté completamente cargada antes de comenzar la asignación de píxeles.
 - La asignación de píxeles no está disponible si la temperatura de la cámara es elevada.
 - El procesamiento puede tardar unos segundos.

SELECC. AJ. PERS.

Recupere los ajustes guardados en los bancos de ajustes personalizados 1 a 7 (**PERSONALIZADO 1** a **PERSONALIZADO 7**) usando **EDIT./GUARD.AJ.P.**.

Bancos			
NADA SELECCIONADO	PERSONALIZADO 1	PERSONALIZADO 2	PERSONALIZADO 3
PERSONALIZADO 4	PERSONALIZADO 5	PERSONALIZADO 6	PERSONALIZADO 7

 Si prefiere no recuperar los ajustes guardados, seleccione **NADA SELECCIONADO**.

EDIT./GUARD.AJ.P.

Configure los ajustes según desee y guárdelos en un banco de ajustes personalizados. Los ajustes guardados pueden recuperarse usando  **AJUSTE DE CALIDAD DE LA IMAGEN > SELECC. AJ. PERS.**.

Guardar ajustes personalizados

Cree bancos de ajustes personalizados nuevos.

- 1 Seleccione  **AJUSTE DE CALIDAD DE LA IMAGEN > EDIT./GUARD.AJ.P.** en el menú disparo y pulse **MENU/OK**.
- 2 Resalte un banco de destino para los nuevos ajustes (**CREAR NUEVO** de C1 a C7) y pulse **MENU/OK**.
Se mostrará un diálogo de confirmación.
- 3 Resalte **ACEPTAR** y pulse **MENU/OK**.
Los ajustes actuales de la cámara se guardarán en el banco seleccionado.

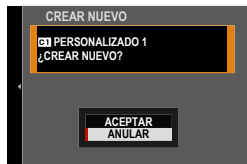
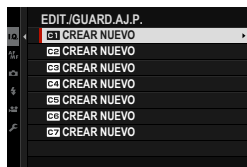

Edición de ajustes personalizados

Edite los bancos de ajustes personalizados existentes.

- 1 Seleccione **Q** **AJUSTE DE CALIDAD DE LA IMAGEN > EDIT./GUARD.AJ.P.** en el menú disparo y pulse **MENU/OK**.

- 2 Resalte el banco de ajustes personalizados deseado y pulse **MENU/OK**.

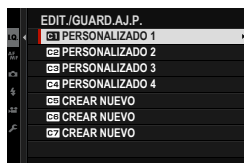

- 3 Resalte **EDITAR/COMPR.** y pulse **MENU/OK**.

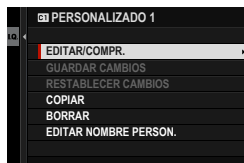

- 4 La cámara visualizará una lista con los elementos del menú de disparo; resalte el elemento que desea editar y pulse **MENU/OK**.

Configure el elemento seleccionado como dese.



- 5 Pulse **MENU/OK** para guardar los cambios y regresar a la lista del menú de disparo.

Configure los elementos adicionales como dese.

 Si selecciona **DESACT.** para **AJUSTE PERSONAL. DE ACTUALIZACIÓN AUTO.**, aparecerán puntos rojos al lado de los elementos editados, pero los cambios no se guardarán automáticamente.

- Para guardar los cambios de los elementos seleccionados, marque los elementos de la lista y pulse **Q**.
- Para guardar los cambios de todos los elementos, regrese al paso 3 y seleccione **GUARDAR CAMBIOS**. Para cancelar todos los cambios y restaurar los ajustes anteriores, seleccione **RESTABLECER CAMBIOS**.
- Si copia un elemento marcado con un punto rojo, el elemento se copiará con los cambios intactos.

Copiar los ajustes personalizados

Copie los ajustes personalizados de un banco a otro, sobrescribiendo los ajustes en el banco de destino. Si ha cambiado el nombre del banco de origen, el nombre también se copiará en el banco de destino.

- 1 Seleccione **AJUSTE DE CALIDAD DE LA IMAGEN > EDIT./GUARD.AJ.P.** en el menú disparo y pulse **MENU/OK**.

- 2 Resalte el banco de origen y pulse **MENU/OK**.

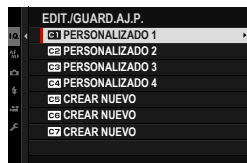

- 3 Resalte **COPIAR** y pulse **MENU/OK**.

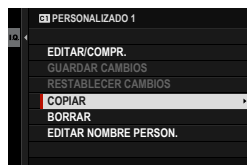

- 4 Resalte el banco de destino (de C1 a C7) y pulse **MENU/OK**.
Se mostrará un diálogo de confirmación.

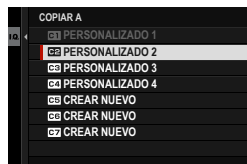

 Cualquier cambio en los ajustes personalizados del banco de destino será sobrescrito.

- 5 Resalte **ACEPTAR** y pulse **MENU/OK**.
Los ajustes seleccionados se copiarán en el banco de destino, sobrescribiendo los ajustes existentes.

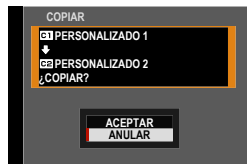

Eliminación de ajustes personalizados

Borre los ajustes de los bancos de los ajustes personalizados seleccionados.

- 1 Seleccione **EDIT./GUARD.AJ.P.** en el menú disparo y pulse **MENU/OK**.

- 2 Resalte el banco de ajustes personalizados deseado y pulse **MENU/OK**.

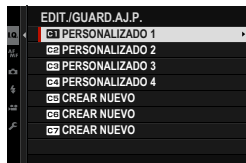

- 3 Resalte **BORRAR** y pulse **MENU/OK**.
Se mostrará un diálogo de confirmación.

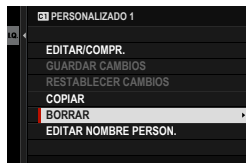

- 4 Resalte **ACEPTAR** y pulse **MENU/OK**.
Cualquier ajuste personalizado guardado en el banco seleccionado será eliminado.

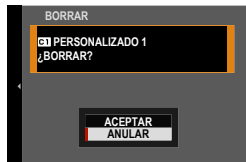

Cambiar el nombre de los bancos de ajustes personalizados

Cambie el nombre de los bancos de ajustes personalizados seleccionados.

- 1 Seleccione **AJUSTE DE CALIDAD DE LA IMAGEN > EDIT./GUARD.AJ.P.** en el menú disparo y pulse **MENU/OK**.

- 2 Resalte el banco de ajustes personalizados deseado y pulse **MENU/OK**.

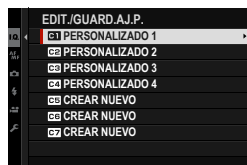

- 3 Resalte **EDITAR NOMBRE PERSON.** y pulse **MENU/OK**.

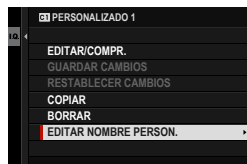

- 4 Introduzca un nuevo nombre para el banco de ajustes personalizados y seleccione **AJUSTAR**. Se cambiará el nombre del banco seleccionado.



AJUSTE PERSONAL. DE ACTUALIZACIÓN AUTO.

Elija si los cambios en los ajustes personalizados guardados se aplicarán automáticamente.

Opción	Descripción
ACTIVAR	Los cambios en los bancos de ajustes personalizados de PERSONALIZADO 1 a PERSONALIZADO 7 se aplican automáticamente.
DESACT.	Los cambios no se aplican automáticamente. Cualquier cambio que se realice en los ajustes personalizados debe ser aplicado manualmente (📖 119).

AJUST.ADPTADOR MONTURA

Configure los ajustes de los objetivos acoplados mediante un adaptador de montaje. La cámara puede almacenar ajustes para múltiples objetivos (de **OBJETIVO 1** a **OBJETIVO 6**).

 Cualquier cambio realizado con este elemento también se aplica en el modo de vídeo ( 167).

Selección de una distancia focal

Introduzca la distancia focal real del objetivo.



Corrección de distorsión

Seleccione entre las opciones **ALTO**, **MEDIO** o **BAJO** para corregir la distorsión de **BARRIL** o **COJÍN**.



Corrección de la degradación del color

Las variaciones de color (degradación) entre el centro y los bordes del cuadro pueden ser ajustadas independientemente para cada esquina.

Para utilizar la corrección de degradación del color, siga los pasos indicados a continuación.



- 1 Gire el dial de control delantero para seleccionar una esquina. La esquina seleccionada viene indicada por un triángulo.

- 2 Utilice el mando de enfoque (palanca de enfoque) para ajustar la degradación hasta que no exista diferencia visible de color entre la esquina seleccionada y el centro de la imagen.
- Pulse el mando de enfoque hacia la izquierda o hacia la derecha para ajustar los colores del eje cian-rojo.
 - Pulse el mando de enfoque hacia arriba o hacia abajo para ajustar los colores del eje cian-rojo.

 Para determinar la cantidad necesaria, ajuste la corrección de degradación del color mientras realiza fotos del cielo azul o de una lámina de papel de color gris.

Corrección de iluminación periférica

Seleccione valores entre -5 y $+5$. Seleccionar valores positivos aumenta la iluminación periférica, mientras que seleccionar valores negativos la reduce. Se recomiendan valores positivos para los objetivos de tipo clásico, valores negativos para crear el efecto de imágenes tomadas con un objetivo antiguo o con una cámara estenopeica.



 Para determinar la cantidad necesaria, ajuste la corrección de iluminación periférica mientras realiza fotografías del cielo azul o de una lámina de papel gris.

EDITAR NOMBRE DE OBJETIVO

Cambia el nombre del objetivo.

AJUSTE DE AF/MF (fotografía fija)

Configure los ajustes del enfoque para fotografía fija.

Para visualizar los ajustes de AF/MF, pulse **MENU/OK** en la pantalla de disparo de la foto y seleccione la pestaña **AF/MF** (**AJUSTE DE AF/MF**).



Las opciones disponibles varían con el modo de disparo seleccionado.

ÁREA DE ENFOQUE

Seleccione el área de enfoque para el enfoque automático, el enfoque manual y el zoom de enfoque (📖 73).

MODO ENFOQUE

Seleccione el modo en el que la cámara enfoca (📖 69).

MODO AF

Seleccione el modo AF para los modos de enfoque **RF-S** y **RF-C** (📖 71).

AJUSTES PERSONALES AF-C

Seleccione las opciones de seguimiento de enfoque para el modo de enfoque **AF CONTINUO**. Seleccione de Ajustar 1 (**AJUSTAR 1**) a 5 (**AJUSTAR 5**) en conformidad con el sujeto o selección **AJUSTAR 6 PERSONALIZAR** para las opciones de seguimiento de enfoque personalizadas.

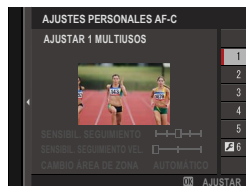

Opción	Descripción
AJUSTAR 1 MULTIUSOS	Una opción de seguimiento estándar que funciona bien con la gama típica de sujetos en movimiento.
AJUSTAR 2 IGNORAR OBSTÁCULOS Y CONTINUAR EL SEGUIMIENTO DEL SUJ.	El sistema de enfoque intenta seguir al sujeto seleccionado. Seleccione esta opción para sujetos difíciles de mantener en el área de enfoque o si es probable que otros sujetos penetren en el área de enfoque con el sujeto.
AJUSTAR 3 PARA ACELERAR / DESACELERAR EL SUJETO	El sistema de enfoque intenta compensar la aceleración o deceleración del sujeto. Seleccione esta opción con sujetos propensos a cambios bruscos de velocidad.
AJUSTAR 4 PARA SUJETO DE APARICIÓN REPENTINA	El sistema de enfoque intenta enfocar rápidamente a los sujetos que penetren en el área de enfoque. Seleccione esta opción para aquellos sujetos que aparezcan repentinamente o al cambiar rápidamente de sujetos.
AJUSTAR 5 PARA MOVIMIENTO IRREG. Y ACELERAC./DESACELER. DEL SUJETO	Seleccione esta opción para sujetos difíciles de seguir que tiendan no solamente a cambiar repentinamente de velocidad sino también a realizar movimientos pronunciados de delante a atrás y de izquierda a derecha.
AJUSTAR 6 PERSONALIZAR	Ajuste SENSIBIL. SEGUIMIENTO , SENSIBIL. SEGUIMIENTO VEL. y CAMBIO ÁREA DE ZONA de modo que se adapten a sus preferencias en base a los valores para los ajustes 1–5 (🗨 127, 129).

Opciones del seguimiento de enfoque

Los parámetros individuales que forman parte de un ajuste de seguimiento de enfoque se describen a continuación.

SENSIBIL. SEGUIMIENTO

Este parámetro determina durante cuánto tiempo la cámara esperará el cambio del enfoque cuando un objeto penetra en el área de enfoque detrás o delante del sujeto actual. Cuanto más alto sea el valor, mayor será el tiempo que la cámara esperará.

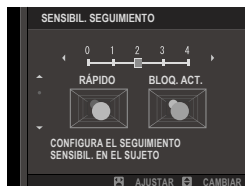

Opciones

0	1	2	3	4
---	---	---	---	---

- Cuando más alto sea el valor, más tiempo tardará la cámara en volver a enfocar cuando intente cambiar de sujeto.
- Cuando más bajo sea el valor, más probable será que la cámara cambie el enfoque de su sujeto a otros objetos del área de enfoque.

SENSIBIL. SEGUIMIENTO VEL.

Este parámetro determina la sensibilidad del sistema de seguimiento a los cambios en la velocidad del objeto. Cuanto mayor sea el valor, mayor será la precisión con la que el sistema intentará responder a movimientos repentinos.



Opciones

0	1	2
---	---	---

- Cuando mayor sea el valor, más dificultades tendrá la cámara a la hora de enfocar en situaciones en las que el enfoque automático no funcione correctamente como, por ejemplo, cuando el sujeto sea altamente reflectante o tenga poco contraste.

CAMBIO ÁREA DE ZONA

Este parámetro determina el área de enfoque que tendrá prioridad en la zona AF.



Opción	Descripción
DELANTE	La zona de AF da prioridad a los sujetos más cercanos a la cámara.
AUTOMÁTICO	La cámara bloquea el enfoque en el sujeto en el centro de la zona y, a continuación, cambia las áreas de enfoque según sea necesario para seguirlo.
CENTRO	La zona AF da prioridad a los sujetos ubicados en el centro de la zona.

 Esta opción solamente es efectiva al seleccionar **ZONA** para el modo AF.

Valores de ajuste

Los valores de los parámetros de los distintos ajustes se enumeran a continuación.

AJUSTES PERSONALES AF-C	SENSIBIL. SEGUIMIENTO	SENSIBIL. SEGUIMIENTO VEL.	CAMBIO ÁREA DE ZONA
AJUSTE 1	2	0	AUTOMÁTICO
AJUSTE 2	3	0	CENTRO
AJUSTE 3	2	2	AUTOMÁTICO
AJUSTE 4	0	1	DELANTE
AJUSTE 5	3	2	AUTOMÁTICO

Opciones de seguimiento del enfoque personalizadas

Siga los pasos indicados a continuación para ajustar la configuración del ajuste 6.

- 1 Seleccione **AJUSTES PERSONALES AF-C > AJUSTAR 6 PERSONALIZAR**.



- 2 Resalte los elementos usando el mando de enfoque (palanca de enfoque) y gire el dial de control delantero para modificarlos. Para restablecer los ajustes a sus valores originales, pulse **DRIVE/DELETE**.
- 3 Pulse **DISP/BACK** una vez haya completado los ajustes.

ALM. MODO AF POR ORIENT.

Seleccione si el modo AF utilizado cuando la cámara se encuentra en posición vertical se almacena por separado de aquel utilizado cuando la cámara se encuentra en la orientación horizontal.

Opción	Descripción
NO	Los mismos ajustes se utilizan en ambas orientaciones.
SOLO ÁREA ENFOQUE	La zona de enfoque para cada orientación se puede seleccionar de forma separada.
SÍ	El modo de enfoque y la zona de enfoque se pueden seleccionar por separado.

VISUALIZ. PUNTO AF

Elija si se muestran los cuadros de enfoque individual al seleccionar **ZONA** o **AMPLIO/SEGUIMIENTO** para  **AJUSTE DE AF/MF > MODO AF.**

Opciones	
ON	OFF

N.º DE PUNTOS DE ENFOQUE

Seleccione el número de puntos de enfoque disponibles para la selección del punto de enfoque en el modo de enfoque manual o al seleccionar **UN SOLO PUNTO** para **MODO AF.**

Opción	Descripción
117 PUNTOS(9×13)	Seleccione entre 117 puntos de enfoque dispuestos en una cuadrícula de 9×13 puntos.
425 PUNTOS(17×25)	Seleccione entre 425 puntos de enfoque dispuestos en una cuadrícula de 17×25 puntos.

PRE-AF

Si **SÍ** está seleccionado, la cámara continuará ajustando el enfoque incluso si el disparador no está pulsado hasta la mitad. La cámara ajusta el enfoque continuamente, lo que permite enfocar más rápidamente al pulsar el disparador hasta la mitad. Elegir esta opción ayuda a evitar las tomas perdidas.

Opciones	
SÍ	NO



 Seleccionar **SÍ** aumenta el agotamiento de la pila.

 LUZ AUX. AF

Si se selecciona **SÍ**, la luz auxiliar de AF se iluminará para ayudar al enfoque automático.

Opciones	
SÍ	NO



-  • En algunos casos, es posible que la cámara no pueda enfocar usando la luz auxiliar de AF.
- Si la cámara no es capaz de enfocar, intente aumentar la distancia al sujeto.
 - Evite dirigir la luz auxiliar de AF directamente a los ojos del sujeto.

 Cualquier cambio realizado con este elemento también se aplica en el modo de vídeo ( 169).

AJ. DETEC. OCULAR/FACIAL

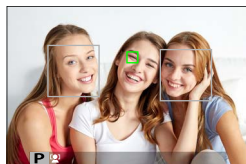
Si la cámara detecta rostros humanos, les asignará prioridad sobre el fondo y ajustará la configuración adecuadamente para los retratos al ajustar el enfoque y la exposición. También puede elegir si la cámara enfocará el ojo izquierdo o derecho cuando la detección de rostros esté activada.









Opción	Descripción
DETECCIÓN FACIAL ACTIVADA	<p>Configure los ajustes para la función de detección inteligente de rostros. También puede configurar los ajustes de la detección ocular.</p> <ul style="list-style-type: none">•  OCUL. DESACTIVADA: Detección inteligente de rostros solamente.•  OCUL. AUTO.: La cámara selecciona automáticamente qué ojo enfocar cuando se detecta un rostro.•  PRIORIDAD OJO DRC.: La cámara enfoca el ojo derecho de los sujetos detectados usando la detección inteligente de rostros.•  PRIORIDAD OJO IZQ.: La cámara enfoca el ojo izquierdo de los sujetos detectados usando la detección inteligente de rostros.
NO	Detección inteligente de rostros y prioridad ojos desactivada.



- Si el sujeto se mueve al pulsar el disparador, el rostro podría no estar en el área indicada por el recuadro verde al tomar la imagen.
- En algunos modos, la cámara podría ajustar la exposición de la foto como conjunto, en lugar de limitarse al sujeto retratado.



- El rostro seleccionado por la cámara se indica con un recuadro verde. Cualquier otro rostro detectado por la cámara se indica con recuadros grises. Para que la cámara enfoque a otro sujeto, toque dentro del recuadro gris. El icono  cambiará de blanco a verde.
- Al seleccionar **SEL. AF DIRECTO/SEL. CARAS** para  **AJUSTE DE BOTÓN/DIAL > AJUSTE DE LA PALANCA DE ENFOQUE > INCLINAR** , también podrá cambiar de sujeto usando el mando de enfoque (palanca de enfoque) o (durante la fotografía con visor) los controles táctiles ( 21).
- Para cambiar de la detección de rostros a la selección manual de la zona de enfoque al seleccionar **EDITAR ÁREA DE ENFOQUE** o **ZOOM** para  **AJUSTE DE BOTÓN/DIAL > AJUSTE DE LA PALANCA DE ENFOQUE > PULSAR**, pulse el centro del mando de enfoque (palanca de enfoque). Pulse de nuevo para volver a activar la función de detección de rostros.
- Si el sujeto seleccionado abandona el encuadre, la cámara esperará su regreso el tiempo establecido y, consecuentemente, el recuadro verde podría aparecer en lugares sin rostros.
- No es posible cambiar de sujeto durante la fotografía de ráfaga.
- Dependiendo de las condiciones de disparo, la selección de rostros puede suspenderse al final del disparo en ráfaga.
- Los rostros pueden ser detectados con la cámara en la orientación vertical u horizontal.
- Si la cámara no es capaz de detectar los ojos del sujeto por estar ocultos por el pelo, gafas u otros objetos, la cámara enfocará los rostros.
- También podrá acceder a las opciones de detección de rostros/ojos mediante los accesos directos ( 244).

AF+MF

Si selecciona **SÍ** en el modo de enfoque **[AF-S]** y el enfoque ha sido bloqueado (bien pulsando el disparador hasta la mitad o de cualquier otro modo), puede finalizar el bloqueo del enfoque y ajustar el enfoque manualmente girando el anillo de enfoque.

Opciones

SÍ

NO

- Los objetivos con indicador de distancia de enfoque deben ajustarse en el modo de enfoque manual (MF) antes de poder usar esta opción. Seleccionar MF deshabilita el indicador de distancia de enfoque.
- Si el objetivo está equipado con un indicador de distancia de enfoque, ajuste el anillo de enfoque en el centro, ya que la cámara podría no enfocar si el anillo está ajustado en infinito o a la distancia de enfoque mínima.

Las opciones de asistencia MF **ESTÁNDAR** y **RESALTE ASIST. ENFOQUE** se pueden seleccionar usando **ASIST. MF**.

Zoom de enfoque AF+MF

Al seleccionar **SÍ** para **[AF/MF] AJUSTE DE AF/MF > COMPROB. ENFOQUE** y seleccionar **UN SOLO PUNTO** para **MODO AF**, podrá usar el zoom de enfoque para acercarse al área de enfoque seleccionada.

ASIST. MF

Elija cómo se muestra el enfoque en el modo de enfoque manual.

Opción	Descripción
ESTÁNDAR	El enfoque se visualiza normalmente (el asistente de enfoque, la división de imagen digital y el microprisma digital no están disponibles).
DIVISIÓN IMAGEN DIGITAL	Muestra una imagen dividida en blanco y negro (MONOCROMO) o en color (COLOR) en el centro del encuadre. Encuadre el sujeto en la zona de división de imagen y gire el anillo de enfoque hasta que las cuatro partes de la imagen dividida estén correctamente alineadas.
MICROPRISMA DIGITAL	Se muestra un patrón de cuadrícula que enfatiza las borrosidades cuando el sujeto está desenfocado, y es reemplazado por una imagen nítida cuando el sujeto está enfocado.
RESALTE ASIST. ENFOQUE	La cámara incrementa los contornos de alto contraste. Seleccione un color y nivel.

COMPROB. ENFOQUE

Si selecciona **SÍ**, la pantalla ampliará automáticamente el zoom sobre el área de enfoque seleccionada al girar el anillo de enfoque en el modo de enfoque manual.

Opciones	
SÍ	NO
 <ul style="list-style-type: none"> • Pulse el mando de enfoque (palanca de enfoque) para cancelar el zoom de enfoque. • La posición del zoom se centra en el área de enfoque actual y cambia según cambia el área de enfoque. 	

INTERB. AE PUN.+ÁREA ENF.



Seleccione **SÍ** para medir el cuadro de enfoque actual al seleccionar **MULTI** o **PUNTUAL** para el modo de medición.

Opciones	
SÍ	NO

AJUSTE AF INSTANTÁNEO

Selecciona cómo enfoca la cámara cuando se pulsa un botón al que se ha asignado el bloqueo del enfoque o **AF-ACTIVADO** con **ENFOQUE MANUAL** seleccionado para **MODO ENFOQUE**.



Opciones	
AF-S	AF-C

 Cualquier cambio realizado con este elemento también se aplica en el modo de vídeo ( 171).

ESC. PROFUNDIDAD DE CAMPO

Seleccione **BASADO EN FORM. PELÍC.** para ayudarle a realizar valoraciones prácticas de la profundidad de campo para las imágenes que serán visualizadas como impresiones y similares, **BASADO EN PÍXELES** le ayudará a valorar la profundidad de campo de las imágenes que se visualizarán con resoluciones altas en ordenadores u otras pantalla electrónicas.

Opciones	
BASADO EN PÍXELES	BASADO EN FORM. PELÍC.

 Cualquier cambio realizado con este elemento también se aplica en el modo de vídeo ( 171).

PRIORIDAD DISPARO/ENFOQUE

Seleccione el modo de enfoque de la cámara al pulsar el disparador hasta el fondo con **AF SIMPLE** o **AF CONTINUO** seleccionados para **MODO ENFOQUE**.



Opción	Descripción
DISPARO	La respuesta al disparo tiene prioridad sobre el enfoque. Se pueden tomar fotografías cuando la cámara no está enfocada.
ENFOQUE	La respuesta al enfoque tiene prioridad sobre el obturador. Se pueden tomar fotografías sólo cuando la cámara haya enfocado.

LIMITADOR DE RANGO AF

Limite el abanico de distancias de enfoque disponibles para aumentar la velocidad de enfoque.



Opción	Descripción
NO	Limitador de enfoque deshabilitado.
PERSON.	<p>Limite el enfoque a un intervalo de distancias definido por un mínimo y un máximo.</p> <ul style="list-style-type: none"> • ACEPTAR: Limite el enfoque al intervalo seleccionado. • AJUSTAR: Seleccione dos objetos y limite el enfoque a la distancia entre ellos.
PREAJ.1	Limite el enfoque a un intervalo preestablecido.
PREAJ.2	





-  Elegir un intervalo de enfoque que incluya distancias más cortas que la distancia mínima de enfoque del objetivo deshabilita el limitador de enfoque.
- Los valores enumerados y mostrados del limitador de enfoque podrían diferir de la distancia de enfoque real.

-  Se podrán realizar las siguientes operaciones adicionales cuando se seleccione **PERSON.:**
 - Puede tocar objetos en la pantalla táctil para seleccionar el intervalo de enfoque.
 - En lugar de tocar un objeto en la pantalla, puede ajustar la distancia máxima de enfoque al infinito girando el anillo de enfoque.
- Cualquier cambio realizado con este elemento también se aplica en el modo de vídeo ( 171).

MODO DE PANTALLA TÁCTIL

Seleccione las operaciones de disparo realizadas utilizando los controles táctiles.

Modo	Descripción
 DISPARO TÁCTIL	Toque sobre su sujeto en la pantalla para enfocar y libere el obturador. En el modo de ráfaga, se tomarán fotos mientras se mantenga el dedo en la pantalla.
 AF   AF OFF	<ul style="list-style-type: none">• En el modo de enfoque  (AF SIMPLE), la cámara enfoca al tocar sobre su sujeto en la pantalla. El enfoque se bloquea a la distancia actual hasta que toque el icono AF OFF.• En el modo de enfoque  (AF CONTINUO), la cámara empieza a enfocar al tocar sobre su sujeto en la pantalla. La cámara continuará ajustando el enfoque para los cambios en la distancia al sujeto hasta que presione sobre el icono AF OFF.• En el modo de enfoque manual  (ENFOQUE MANUAL), podrá tocar la pantalla para enfocar en el sujeto seleccionado con la función de enfoque automático.
 ÁREA	Toque para seleccionar un punto para el enfoque o el zoom. El marco de enfoque se moverá hacia el punto seleccionado.
 DESACTIVADO	Controles táctiles deshabilitados.

-  Para desactivar los controles táctiles y ocultar el indicador de modo de pantalla táctil, seleccione **NO** para  **AJUSTE DE BOTÓN/DIAL** > **AJUSTE DE PANTALLA TÁCTIL** >  **AJUSTE PANTALLA TÁCTIL**.
- Cualquier cambio realizado con este elemento también se aplica en el modo de vídeo ( 172).

Controles táctiles para el zoom de enfoque

Se usan diferentes controles táctiles durante el zoom de enfoque (comprobación de enfoque habilitada).

Área central

Tocar el centro de la pantalla realiza las siguientes operaciones.

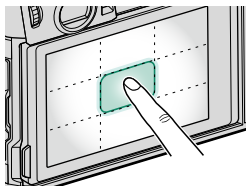

Modo de pantalla táctil	Operación realizada
DISPARO TÁCTIL	AF SIMPLE/ENFOQUE MANUAL: Tomar una foto
AF	AF SIMPLE: AF
	ENFOQUE MANUAL: AF Instantáneo
ÁREA	AF SIMPLE: AF
	ENFOQUE MANUAL: AF Instantáneo
DESACTIVADO	AF SIMPLE/ENFOQUE MANUAL: DESACTIVADO

Otras áreas

Tocar otras áreas simplemente desplaza la pantalla durante la fotografía fija o la grabación de vídeo sin importar la opción seleccionada para el modo de pantalla táctil.

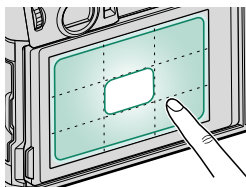

AJUSTE DE LOS MODOS DE DISPARO (fotografía fija)

Configure las opciones de disparo para la fotografía fija.

Para visualizar los ajustes de disparo, pulse **MENU/OK** en la pantalla de disparo de la foto y seleccione la pestaña  (**AJUSTE DE LOS MODOS DE DISPARO**).



MODO VISOR DEPORTE

Tome imágenes usando el recorte del centro de la pantalla. Elija esta opción para imágenes de atletas, aves y otros sujetos en movimiento.

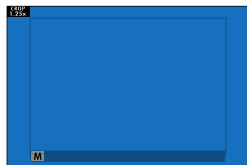



Opción	Descripción
SÍ	Las imágenes se capturan usando un recorte de 1,25x, reduciendo el ángulo de la imagen por la cantidad equivalente para aumentar la distancia focal del objetivo en 1,25x; el recorte se muestra mediante un marco en la pantalla.
NO	El recorte 1,25x está deshabilitado.

- El elemento  **AJUSTE DE CALIDAD DE LA IMAGEN > TAMAÑO IMAGEN** del menú de disparo está fijado en **M**.
- El visor de deporte no está disponible en los modos con un obturador electrónico.



PRE-DISPARO ES 

A fin de reducir el retardo entre la pulsación del disparador hasta el fondo y la fotografía resultante grabada en la tarjeta de memoria, la cámara empieza a disparar con el obturador electrónico cuando el disparador se pulsa hasta la mitad y guarda una serie de tomas comenzando justo antes de que se pulse el disparador hasta el fondo.

Opciones	
SÍ	NO
 La fotografía Pre-disparo está disponible al seleccionar ES OBTURADOR ELECTRÓNICO en el modo de accionamiento CH (ráfaga a alta velocidad) ( 146).	

AUTODISPARADOR

Seleccione un retardo para la liberación del obturador.

Opción	Descripción
 2 SEG	El obturador se libera dos segundos después de pulsar el disparador. Utilice esta opción para reducir el desenfoque de la imagen causado por el movimiento de la cámara al pulsar el disparador. La lámpara del autodisparador parpadea conforme disminuye el contador.
 10 SEG	El obturador se libera diez segundos después de pulsar el disparador. Utilice esta opción para fotografías en las que desea aparecer. La lámpara del autodisparador parpadea inmediatamente antes de tomar la imagen.
NO	Autodisparador desactivado.

Si selecciona una opción distinta de **NO**, el temporizador comenzará al pulsar el disparador hasta el fondo. La pantalla muestra la cantidad de segundos restantes hasta que se libera el obturador. Para detener el temporizador antes de tomar la fotografía, pulse **DISP/BACK**.



- Colóquese detrás de la cámara al utilizar el disparador. Pararse delante del objetivo puede interferir con el enfoque y la exposición.
- El autodesparador se apaga automáticamente al apagar la cámara.

AJ. GUARDAR TEMP. AUTO.

Si se selecciona **SÍ**, el ajuste del autodesparador elegido permanecerá en efecto después de tomar una imagen o al apagar la cámara.

Opciones	
SÍ	NO

LUZ TEMPORIZADOR AUTO.

Si selecciona **SÍ**, el autodesparador se iluminará durante la fotografía con disparador automático. Seleccione **NO** cuando capture escenas nocturnas o en otras situaciones en las que prefiere que la luz permanezca apagada.

Opciones	
SÍ	NO

DISPAR. TEMPORIZ. INTERV.

Configure la cámara para tomar fotos automáticamente en el intervalo predefinido.

- 1 Seleccione **DISPAR. TEMPORIZ. INTERV.** en el menú de disparo, resalte **AJUSTE BKT DE ENFOQUE** y pulse **MENU/OK**.



- 2 Use el mando de enfoque (palanca de enfoque) para seleccionar el intervalo y el número de disparos. Pulse **MENU/OK** para proceder.

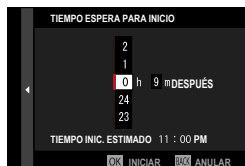

- 3 Utilice el mando de enfoque para elegir la hora de inicio y, a continuación, pulse **MENU/OK**. Los disparos comenzarán automáticamente.

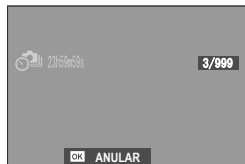

! La fotografía a intervalos no puede ser utilizada con una velocidad de obturación de **B** (bulbo) ni con la fotografía de exposición múltiple. En el modo de ráfaga, sólo se puede tomar una fotografía cada vez que se abre el obturador.

- Se recomienda el uso de un trípode.
- Compruebe el nivel de la batería antes de comenzar. Se recomienda utilizar una fuente de alimentación USB (241).
- La pantalla se apaga durante las tomas y se ilumina durante unos segundos antes de la siguiente toma.
- La pantalla se puede activar en cualquier momento pulsando el disparador.
- Para continuar disparando hasta que el número de tomas realizadas sea igual al número de exposiciones restantes en el momento en el que comenzó la fotografía con disparo a intervalos, ajuste el número de tomas en ∞ .

SUAVIZADO EXPOS. DISP. TEMPOR. INTERVALOS

Seleccione **SÍ** para ajustar automáticamente la exposición durante la fotografía con disparo a intervalos para evitar que cambie de forma significativa entre los disparos.

Opciones	
SÍ	NO

- Grandes cambios en el brillo del sujeto pueden hacer que la exposición parezca errática. Recomendamos que elija valores más cortos para **DISPAR. TEMPORIZ. INTERV. > INTERVALO** con sujetos que se iluminen u oscurezcan drásticamente durante los disparos.
- En el modo manual (modo **M**), el suavizado de la exposición se encuentra disponible solamente si se ha seleccionado la opción AUTO (automático) para la sensibilidad.

AJUSTE DE HORQUILLADO AE

Ajuste la configuración del horquillado de la exposición.

Opción	Descripción
AJUSTE DE CUADROS/PASO	Seleccione el número de disparos de la secuencia de horquillado y la cantidad de exposición se modifica con cada disparo. <ul style="list-style-type: none">• FOTOS: Seleccione el número de disparos de la secuencia de horquillado.• PASO: Elija la cantidad de cambio de la exposición con cada toma.
1 CUADRO/ CONTINUO	<ul style="list-style-type: none">• 1 CUADRO: Los disparos en la secuencia de horquillado se toman de uno en uno.• CONTINUO: Los disparos en la secuencia de horquillado se toman en una sola ráfaga.
AJUSTE DE SECUENCIA	Seleccione el orden en el que se toman los disparos.

SIMULACIÓN PELÍC.CONT.

Seleccione los tres tipos de simulación de película usados para el horquillado de la simulación de película (📖 106).

AJUSTE BKT DE ENFOQUE

Seleccione entre los modos de horquillado de enfoque **AUTO** y **MANUAL** (📖 90).

CONTROL DE EXPOS. MÚLTIPLE

Seleccione cómo combinará las tomas la cámara para crear una exposición múltiple (📖 98).



FOTOMETRÍA

Seleccione el modo en el que la cámara mide la exposición (📖 84).

TIPO DE OBTURADOR

Seleccione el tipo de obturador. Seleccione el obturador electrónico para silenciar el sonido de obturador.

Opción	Descripción
MS OBTURADOR MECÁNICO	Tome fotografías con el obturador mecánico.
ES OBTURADOR ELECTRÓNICO	Tome fotografías con el obturador electrónico.
M+E MECÁNICO + ELECTRÓNICO	La cámara elige el obturador mecánico o electrónico en conformidad con las condiciones de disparo.

-  Al usar el obturador electrónico, tenga en cuenta lo siguiente:
- Para velocidades de obturación más rápidas, ajuste el dial de velocidad de obturación en **4000** o **T** y gire el dial de control delantero.
 - Podría aparecer distorsión en las tomas de sujetos en movimiento.
 - La distorsión podría ser visible igualmente en las tomas a pulso capturadas a velocidades de obturación altas; se recomienda el uso de un trípode.
 - Podrían aparecer bandas y niebla en las tomas capturadas bajo iluminación fluorescente u otras fuentes de iluminación parpadeante o errática.
 - Al tomar imágenes con el obturador silenciado ( 214), respete los derechos de imagen de su sujeto así como su derecho a la privacidad.

-  Las siguientes restricciones se aplican al usar el obturador electrónico:
- Los valores de sensibilidad "extendida" no son compatibles
 - La reducción de ruido de exposición prolongada no tendrá efecto alguno
 - No se puede usar el flash

REDUCCIÓN PARPADEO

Reduzca los parpadeos en las imágenes y en la pantalla al disparar bajo iluminación fluorescente y otras fuentes de luz similares.





Opción	Descripción
CONTINUO	La reducción de parpadeo se realiza para todos los fotogramas. En comparación con la aplicación de la reducción de parpadeo únicamente al primer fotograma, la velocidad de avance de fotogramas disminuirá para la fotografía de ráfaga.
INICIAL	La reducción de parpadeo se realiza únicamente para el primer fotograma; en la fotografía de ráfaga, el valor medido para el primer fotograma de cada ráfaga será utilizado para todos los disparos posteriores. El parpadeo podría ser visible durante la fotografía de ráfaga.
NO	Reducción de parpadeo desactivada.



- La reducción de parpadeo aumenta el tiempo necesario para grabar las imágenes.
- **NO** es seleccionado para **REDUCCIÓN PARPADEO** al usar el obturador electrónico.
- La reducción de parpadeo no está disponible durante la grabación de vídeo.

ESTABIL. IMAGEN

Active o desactive la estabilización de la imagen.

Opción	Descripción
 CONTINUO	Estabilización de imagen activada.
 SÓLO DISPARO	La estabilización de imagen se habilita únicamente al pulsar el disparador hasta la mitad (modo de enfoque ) o al liberar el obturador.
NO	Estabilización de imagen desactivada;  aparece en la pantalla. Seleccione cuando la cámara esté montada sobre un trípode o fija de cualquier otro modo.



- La estabilización de la imagen está disponible únicamente con objetivos compatibles.
- El ajuste seleccionado con el interruptor de estabilización de imagen del objetivo, si lo hubiere, tiene prioridad sobre el ajuste seleccionado con el modo IS.
- Tenga en cuenta que la vibración o los sonidos de la cámara pueden ser notables a medida que la estabilización de imagen surte efecto.

ISO

Ajuste la sensibilidad de la cámara a la luz (📖 82).

COMUNICACIÓN INALÁMBRICA

Conéctese a teléfonos inteligentes que ejecuten la versión más reciente de la aplicación FUJIFILM Camera Remote. El teléfono inteligente puede usarse para:

- Controlar la cámara y capturar fotografías remotamente
- Recibir fotos cargadas desde la cámara
- Examinar las imágenes de la cámara y descargar las imágenes seleccionadas
- Cargar datos de ubicación en la cámara

 Para más detalles sobre las descargas y otra información, visite:
http://app.fujifilm-dsc.com/en/camera_remote/

AJUSTE DEL FLASH (fotografía fija)

Configure los ajustes del flash para fotografía fija.

Para visualizar los ajustes del flash, pulse **MENU/OK** en la pantalla de disparo de la foto y seleccione la pestaña **⚡ (AJUSTE DEL FLASH)**.



AJUSTE FUNCIÓN FLASH

Seleccione un modo de control de flash, un modo de flash o un modo de sincronización o ajuste el nivel del flash. Las opciones disponibles varían con el flash.

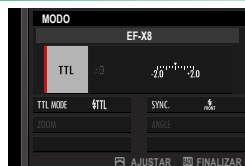

Para más información sobre los ajustes del flash, consulte "Unidades de flash externas" (📖 266) en "Dispositivos periféricos y accesorios opcionales".

SUPR. OJOS ROJOS

Elimine los efectos de ojos rojos ocasionados por el flash.

Opción	Descripción
FLASH+EXTRACCIÓN	Un preflash de reducción de ojos rojos combinado con la eliminación de ojos rojos digital.
FLASH	Solamente reducción de ojos rojos del flash.
EXTRACCIÓN	Solamente eliminación de ojos rojos digital.
NO	Reducción de ojos rojos de flash y reducción de ojos rojos digital desactivadas.

- La reducción de ojos rojos puede usarse en el modo de control de flash TTL.
- La supresión de ojos rojos digital es realizada únicamente si se detecta un rostro.
- La supresión de ojos rojos digital no está disponible con las imágenes RAW.

MODO BLOQUEO-TTL

En lugar de ajustar el nivel del flash con cada toma, el control de flash TTL puede bloquearse para obtener resultados consistentes en una serie de fotografías.

Opción	Descripción
BLOQ. CON ÚLTIMO FLASH	La potencia del flash se bloqueará en el valor medido para la foto más reciente.
BLOQUEO CON FLASH M.	La cámara emite una serie de preflashes y bloquea la intensidad del flash en el valor medido.

- Para usar el bloqueo TTL, asigne **BLOQUEO-TTL** a un control de la cámara y, a continuación, use el control para habilitar o deshabilitar el bloqueo TTL (📖 253).
- La compensación del flash puede ajustarse mientras el bloqueo TTL esté activado.
- Seleccionar **BLOQ. CON ÚLTIMO FLASH** muestra un mensaje de error si no existe un valor previamente medido.

AJUSTE DE LA LUZ LED

Elija si usará la luz de vídeo LED de las unidades de flash (si está disponible) como captador de luz o luz auxiliar de AF al tomar fotos.

Opción	Función de la luz de vídeo LED en la fotografía estática
CAPTURAR LA LUZ	Capturar luz
AYUDAR AF	Luz auxiliar de AF
CAPTURAR LUZ + AYUD. AF	Luz auxiliar de AF y capturar luz
OFF	Ninguna

- En algunos casos, también podrá acceder a esta opción a través del menú **AJUSTE FUNCIÓN FLASH**.

AJUSTE FLASH PRINCIPAL

Seleccione grupos al usar el flash de la cámara como controlador para el control de flash remoto inalámbrico óptico Fujifilm. Esta opción está disponible al usar la cámara con flashes de clip compatibles con el control de flash inalámbrico óptico de Fujifilm.

Opciones			
Gr A	Gr B	Gr C	OFF

 En algunos casos, también podrá acceder a esta opción a través del menú **AJUSTE FUNCIÓN FLASH**.

AJUSTE CH

Seleccione el canal utilizado para la comunicación entre el flash controlador y los flashes remotos. Podrán usarse distintos canales para diferentes sistemas de flash o para evitar interferencias al usar múltiples sistemas cerca.

Opciones			
CH1	CH2	CH3	CH4

AJUSTE DE LA PELÍCULA (fotografía fija)

Ajuste las opciones para la filmación de vídeos durante la fotografía fija usando los botones de función a los que se ha asignado **DISPARO GRAB. DE VÍDEO**.

Para visualizar los ajustes de vídeo, pulse **MENU/OK** en la pantalla de disparo de la foto y seleccione la pestaña  (**AJUSTE DE LA PELÍCULA**).



 Las opciones disponibles varían con el modo de disparo seleccionado.

MODO VÍDEO

Este elemento también se encuentra en los menús de los vídeos ( 155). Los cambios aquí realizados también se aplican al elemento de los menús de los vídeos.

FORMATO DEL ARCHIVO

Este elemento también se encuentra en los menús de los vídeos ( 156). Los cambios aquí realizados también se aplican al elemento de los menús de los vídeos.

GRAB. ALTA VEL. FULL HD

Este elemento también se encuentra en los menús de los vídeos ( 157). Los cambios aquí realizados también se aplican al elemento de los menús de los vídeos.

MODO ESTABILIZ. IMAGEN

Este elemento también se encuentra en los menús de los vídeos ( 161). Los cambios aquí realizados también se aplican al elemento de los menús de los vídeos.

AJUSTE DE AUDIO

Configure los ajustes relacionados con el audio para la grabación de vídeos.

AJ. NIVEL MIC. INTERNO

Ajuste del nivel de grabación del micrófono integrado.

Opción	Descripción
AUTO	La cámara ajusta automáticamente el nivel de grabación.
MANUAL	Ajuste el nivel de grabación manualmente. Pulse el mando de enfoque (palanca de enfoque) hacia la derecha para elegir entre 25 niveles de grabación.
NO	Desactive el micrófono integrado.

AJ. NIVEL MIC. EXTERNO

Ajuste el nivel de grabación de los micrófonos externos.

Opción	Descripción
AUTO	La cámara ajusta automáticamente el nivel de grabación.
MANUAL	Ajuste el nivel de grabación manualmente. Pulse el mando de enfoque (palanca de enfoque) hacia la derecha para elegir entre 25 niveles de grabación.
NO	Deshabilite la grabación usando micrófonos externos.

AJUSTE JACK MIC.

Especifique el tipo de hardware conectado a la toma del micrófono.

Opción	Descripción
MIC.	Elija esta opción para la conexión directa a un micrófono externo.
LÍNEA	Elija esta opción para dispositivos de audio externos conectados a través la salida de línea.

LIMITADOR NIVEL MIC.

Reduce la distorsión causada por la entrada que exceda los límites de los circuitos de audio del micrófono.

Opciones	
SÍ	NO

FILTRO DE VIENTO

Seleccione si desea o no activar la reducción de ruido del viento durante la grabación de vídeo.

Opciones	
SÍ	NO

FILTRO DE CORTE BAJO

Seleccione si activará o no el filtro de corte bajo, reduciendo el ruido de baja frecuencia durante la grabación de vídeo.

Opciones	
SÍ	NO



VOLUMEN AURICULARES

Ajuste el volumen de los auriculares.

Opción	Descripción
0	Silencie la salida a los auriculares.
1—10	Elija un nivel de volumen entre 1 y 10.

MIC./DISP. REMOTO

Especifique si desea que el dispositivo conectado al conector del micrófono/disparador remoto sea un micrófono o un disparador remoto.

Opciones	
 MICRO	 REMOTO

AJUSTE DE LA PELÍCULA (grabación de vídeo)

Ajuste las opciones para la filmación de vídeos con  (vídeo) seleccionado en el menú del modo de accionamiento.

Para visualizar las opciones de grabación de vídeo, pulse **MENU/OK** en la pantalla de disparo del vídeo y seleccione la pestaña  (**AJUSTE DE LA PELÍCULA**).

 Las opciones disponibles varían con el modo de disparo seleccionado.



MODO VÍDEO

Antes de grabar vídeos, seleccione la velocidad de fotogramas, la tasa de bits, el tamaño del fotograma y la relación de aspecto.

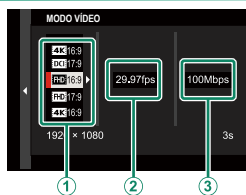

- 1 En el menú de disparo, seleccione  **AJUSTE DE LA PELÍCULA**, marque **MODO VÍDEO** y pulse **MENU/OK**.

2 Pulse el mando de enfoque (palanca de enfoque) hacia arriba o hacia abajo para resaltar el tamaño del fotograma y la relación de aspecto deseados (①) y pulse el mando hacia la derecha.

- Seleccione **4K 16:9** o **DCl 17:9** para los vídeos 4K con relaciones de aspecto de 16 o 17 a 9.
- Seleccione **FHD 16:9** o **FHD 17:9** para vídeos Full HD con relaciones de aspecto de 16 o 17 a 9.

3 Pulse el mando de enfoque (palanca de enfoque) hacia arriba o hacia abajo para resaltar una velocidad de fotogramas (②) y pulse el mando hacia la derecha.

Opciones					
23.98P	24P	25P	29.97P	50P	59.94P

4 Pulse el mando de enfoque hacia arriba o hacia abajo para marcar una tasa de bits (③) y pulse **MENU/OK**.

Opciones		
50Mbps	100Mbps	200Mbps

 La elección de la velocidad de fotogramas y de bits varía en función del modo de vídeo.

FORMATO DEL ARCHIVO

Seleccione un formato de vídeo.

Opción	Descripción
MOV/H.264 LPCM	Calidad de imagen y sonido alta.
MP4/H.264 AAC	Un formato adecuado para los vídeos que se cargarán en la web.

 Los vídeos se graban en la tarjeta de memoria en 8 bits 4:2:0 y se envían a HDMI en 10 bits 4:2:2.

GRAB. ALTA VEL. FULL HD

Grabe películas Full HD con una alta velocidad de fotogramas. Los vídeos de alta velocidad se pueden reproducir a cámara lenta, proporcionándole el tiempo necesario para ver sujetos que se desplacen rápidamente o detalles demasiado fugaces para el ojo humano. Seleccione **SÍ** para elegir las velocidades de grabación y reproducción por separado.

Reproducción

Opciones					
23.98P	24P	25P	29.97P	50P	59.94P

Grabación

Opciones			
100P	120P	200P	240P

- Los vídeos a alta velocidad se graban sin sonido.
- La duración de grabación máxima es de 6 minutos, sin embargo, varía según la configuración de la cámara.
- El metraje grabado en la tarjeta de memoria es comprimido para mantener la cantidad de datos grabados en 200 Mbps por segundo.
- Las opciones disponibles para la velocidad de reproducción varían con la opción seleccionada para la velocidad de grabación.

AJUSTE AUMENTO RECORTE VÍDEO CROP 1.29x

Fije la relación de recorte del vídeo en 1,29:1. Facilita la combinación de recortes al filmar en diferentes formatos.

Opciones	
SÍ	NO





GRABACIÓN F-Log

Seleccione **SÍ** para grabar vídeos usando una curva gamma suave con una amplia gama para el procesamiento posterior a la producción. La sensibilidad queda restringida a valores de ISO 640 y 12800.

Opciones	
SÍ	NO

SALIDA VÍDEO 4K



Seleccione el destino de los vídeos 4K mientras la cámara está conectada a una grabadora HDMI y otro dispositivo compatible con 4K.

Opción	Descripción
 Los vídeos 4K se graban en la tarjeta de memoria de la cámara y se envían al dispositivo HDMI en 4K.	
 Los vídeos 4K se graban en una tarjeta de memoria de la cámara en 4K y se envían al dispositivo HDMI en Full HD.	
 Los vídeos 4K se envían al dispositivo HDMI en 4K y se graban en la tarjeta de memoria de la cámara en Full HD.	
 Los vídeos 4K se envían al dispositivo HDMI en 4K. La cámara no graba vídeos 4K en una tarjeta de memoria.	

 Esta opción solamente está disponible cuando **4K 16:9** o **DCL 17:9** son seleccionados para **⊞ AJUSTE DE LA PELÍCULA > MODO VÍDEO** en el menú de disparo.

SALIDA VÍDEO FULL HD

Seleccione el destino de los vídeos Full HD filmados mientras la cámara está conectada a un dispositivo HDMI.

Opción	Descripción
 Los vídeos Full HD se envían al dispositivo HDMI y se grabarán en la tarjeta de memoria de la cámara.	
 Los vídeos Full HD no se graban en la tarjeta de memoria de la cámara pero se envían al dispositivo HDMI.	

 • Esta opción solamente está disponible cuando **FHD 16:9** o **FHD 17:9** son seleccionados para **⊞ AJUSTE DE LA PELÍCULA > MODO VÍDEO** en el menú de disparo.

- Al seleccionar **OFF** para **PANTALLA INFO SALIDA HDMI**, los vídeos serán emitidos al dispositivo HDMI en formato de 10 bits 4:2:2.



PANTALLA INFO SALIDA HDMI

Si selecciona **ON**, los dispositivos HDMI a los que esté conectada la cámara reflejarán la información de la pantalla de la cámara.

Opciones	
ON	OFF

CALIDAD EN ESPERA 4K HDMI

Seleccione si la emisión a dispositivos HDMI conectados cambia de 4K a Full HD durante el modo de espera.

Opción	Descripción
	La emisión a dispositivos HDMI continúa en 4K durante el modo de espera.
	La emisión a dispositivos HDMI cambia a Full HD durante el modo de espera, reduciendo el agotamiento de la batería.

CONTROL DE GRABACIÓN HDMI

Seleccione si la cámara envía señales de inicio y parada de vídeo al dispositivo HDMI cuando se pulsa el botón del obturador para iniciar y detener la grabación de vídeo.

Opciones	
ON	OFF



FOTOMETRÍA

Las opciones son las mismas que para la fotografía fija, pero la configuración debe ajustarse por separado ( 84).

 La opción de fotometría seleccionada en los menús de las fotos se aplica a los vídeos grabados usando los botones de función a los que se les ha asignado **DISPARO GRAB. DE VÍDEO**.

MODO ESTABILIZ. IMAGEN

Active o desactive la estabilización de la imagen.

Opción	Descripción
 CONTINUO	Estabilización de imagen activada.
NO	Estabilización de imagen desactivada;  aparece en la pantalla. Seleccione cuando la cámara esté montada sobre un trípode o fija de cualquier otro modo.



- La estabilización de la imagen está disponible únicamente con objetivos compatibles.
- El ajuste seleccionado con el interruptor de estabilización de imagen del objetivo, si lo hubiere, tiene prioridad sobre el ajuste seleccionado con el modo IS.
- Tenga en cuenta que la vibración o los sonidos de la cámara pueden ser notables a medida que la estabilización de imagen surte efecto.



ISO

Ajuste la sensibilidad de la cámara a la luz.

Opción	Descripción
H (25600)	Elija para situaciones especiales. Tenga en cuenta que el rango dinámico podría reducirse y que las imágenes podrían aparecer manchadas.
160–12800	Ajuste la sensibilidad manualmente. El valor seleccionado aparece indicado en la pantalla.
AUTO	La sensibilidad se ajusta automáticamente en respuesta a las condiciones de disparo.

AJUSTE CEBRA

Las altas luces que podrían estar sobreexpuestas se indican mediante franjas de tipo cebra en la pantalla del modo vídeo.

Opción	Descripción
CEBRA DE	 Franjas inclinadas hacia la derecha.
CEBRA IZ	 Franjas inclinadas hacia la izquierda.
NO	Sin franjas.

NIVEL CEBRA

Seleccione el umbral de brillo para la pantalla de franjas de tipo cebra.

Opciones										
50	55	60	65	70	75	80	85	90	95	100

CONTROL VÍDEO OPTIMIZADO

Seleccione **SÍ** para permitir que los ajustes de vídeo se configuren utilizando solo los diales de control y los controles de la pantalla táctil. Puede resultarle útil para evitar que los sonidos de los controles de la cámara se graben con los vídeos (📖 23).

Opciones	
SÍ	NO

LUZ INDICADORA

Seleccione la luz (indicador o ayuda de AF) que se encenderá durante la grabación de vídeos y si parpadeará o permanecerá iluminada.

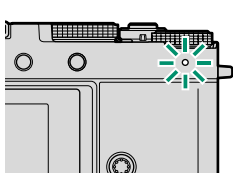

Lámpara indicadora

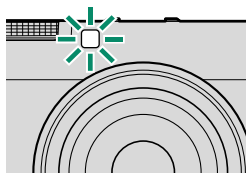

Luz auxiliar de AF

Opción	Descripción
DEL. DES. TRAS.	La lámpara indicadora se enciende durante la grabación de vídeos.
DEL. DES. TRAS.	La lámpara indicadora parpadeara durante la grabación de vídeos.
DEL. TRAS.	Las luces del indicador y de ayuda de AF se encienden durante la grabación de vídeos.
DEL. TRAS. DES.	La luz de ayuda de AF se ilumina durante la grabación de vídeos.
DEL. TRAS.	Las luces del indicador y de ayuda de AF parpadearan durante la grabación de vídeos.
DEL. TRAS. DES.	La luz de ayuda de AF parpadeara durante la grabación de vídeos.
DEL. DES. TRAS. DES.	Las luces del indicador y de ayuda de AF permanecen apagadas durante la grabación de vídeos.

COMUNIC.INALÁMBRICA

Este elemento también se encuentra en los menús de las fotos (148).

AJUSTE DE CALIDAD DE LA IMAGEN (grabación de vídeo)

Configure los ajustes de calidad de la imagen para los vídeos.

Para visualizar los ajustes de calidad de la imagen, pulse **MENU/OK** en la pantalla de disparo del vídeo y seleccione la pestaña **IQ** (**AJUSTE DE CALIDAD DE LA IMAGEN**).



 Las opciones disponibles varían con el modo de disparo seleccionado.

SIMULAC. PELÍCULA

Las opciones son las mismas que para la fotografía fija, pero la configuración debe ajustarse por separado ( 106).

COLOR MONOCROMÁTICO

Las opciones son las mismas que para la fotografía fija, pero la configuración debe ajustarse por separado ( 108).





EQUILIBRIO BLANCO

Las opciones son las mismas que para la fotografía fija, pero la configuración debe ajustarse por separado ( 109).

RANGO DINÁMICO

Seleccione un rango dinámico para la grabación de vídeos.

Opción	Descripción
 100%	Consulte "RANGO DINÁMICO" (📖 113).
 200%	
 400%	

-  **AUTO** (control automático de rango dinámico) no está disponible durante la grabación de vídeos.
-  200% está disponible a sensibilidades ISO de 320 a ISO 12800,  400% a sensibilidades ISO de 640 a 12800.
- La opción  **AJUSTE DE LA PELÍCULA** >  **RANGO DINÁMICO** está disponible al seleccionar **NO** para  **AJUSTE DE LA PELÍCULA** > **GRABACIÓN F-Log**.

CURVA DE TONO

Las opciones son las mismas que para la fotografía fija, pero la configuración debe ajustarse por separado (📖 114).

COLOR

Las opciones son las mismas que para la fotografía fija, pero la configuración debe ajustarse por separado (📖 115).

NITIDEZ

Las opciones son las mismas que para la fotografía fija, pero la configuración debe ajustarse por separado ( 115).

REDUCCIÓN RUIDO ISO ALTO

Las opciones son las mismas que para la fotografía fija, pero la configuración debe ajustarse por separado ( 115).

4K INTERFRAME NR

Seleccione **SÍ** para habilitar la reducción de ruido entre fotogramas.



Opciones	
SÍ	NO

-  • La reducción de ruido entre fotogramas solo está disponible cuando se seleccionan velocidades de fotograma de **29.97P** o más lentas a un tamaño de fotograma de **4K** o **DCI**.
- Podría aparecer efecto “fantasma” con objetos en movimiento o si la cámara se mueve durante los disparos.

CORRC ILUMN PERIF

Seleccione **SÍ** para habilitar la corrección de la iluminación periférica durante la grabación de vídeos.

Opciones	
SÍ	NO

-  Si selecciona **SÍ** habiendo instalado un objetivo que no transmite datos a la cámara usando un FUJIFILM M MOUNT ADAPTER (disponible por separado), la iluminación periférica se ajustará en conformidad con la opción seleccionada para  **AJUSTE DE CALIDAD DE LA IMAGEN** >  **AJUST.ADPTADOR MONTURA** > **CORRC ILUMN PERIF** en el menú de disparo (📖 124).
- Seleccione **NO** si nota bandas en los vídeos grabados usando esta opción.

AJUST.ADPTADOR MONTURA

Este elemento también se encuentra en los menús de las fotos (📖 123). Los cambios en uno se aplican al otro.

AJUSTE DE AF/MF (grabación de vídeo)

Configure los ajustes de los vídeos.

Para visualizar los ajustes de AF/MF, pulse **MENU/OK** en la pantalla de disparo del vídeo y seleccione la pestaña **AF/MF** (**AJUSTE DE AF/MF**).



Las opciones disponibles varían con el modo de disparo seleccionado.

ÁREA DE ENFOQUE

Las opciones son las mismas que para la fotografía fija, pero la configuración debe ajustarse por separado (73).

MODO ENFOQUE

Seleccione el modo de enfoque para la grabación de vídeo.

Opción	Descripción
MF ENFOQUE MANUAL	Enfoque manualmente.
AF-C AF CONTINUO	La cámara enfoca usando AF-C.
AF-S AF SIMPLE	La cámara enfoca usando AF-S.

MODO AF

Seleccione el modo en el que la cámara elegirá el punto de enfoque para la grabación de vídeos.

Opción	Descripción
MULTI	La cámara selecciona automáticamente el área de enfoque.
ÁREA	La cámara enfoca al sujeto del área de enfoque seleccionada.

AJUSTES PERSONALES AF-C

Seleccione las opciones de seguimiento de enfoque al grabar vídeos con **AF CONTINUO** seleccionado para  **MODO ENFOQUE**.

SENSIBIL. SEGUIMIENTO

Seleccione durante cuánto tiempo la cámara esperará el cambio del enfoque cuando un objeto penetra en el área de enfoque detrás o delante del sujeto actual. Consulte “SENSIBIL. SEGUIMIENTO” ( 127).

Opciones				
0	1	2	3	4

-  • Cuanto más alto sea el valor, más tiempo tardará la cámara en volver a enfocar cuando intente cambiar de sujeto.
- Cuanto más bajo sea el valor, más probable será que la cámara cambie el enfoque de su sujeto a otros objetos del área de enfoque.

VELOCIDAD AF

Ajuste la velocidad de respuesta del enfoque automático. Seleccione valores más altos para tiempos de respuesta más rápidos y valores más bajos para tiempos de respuesta más lentos.

Opciones										
-5	-4	-3	-2	-1	0	+1	+2	+3	+4	+5



LUZ AUX. AF

Este elemento también se encuentra en los menús de las fotos ( 131). Los cambios en uno se aplican al otro.

AJ. DETEC. OCULAR/FACIAL

Habilite o deshabilite la detección inteligente de rostros al filmar vídeos.

Opción	Descripción
DETECCIÓN FACIAL ACTIVADA	Consulte "AJ. DETEC. OCULAR/FACIAL" (📖 132).
NO	Detección inteligente de rostros y prioridad ojos desactivada.

 Si selecciona **AF SIMPLE** para **MODO ENFOQUE** al seleccionar **DETECCIÓN FACIAL ACTIVADA** para  **AJUSTE DE AF/MF > AJ. DETEC. OCULAR/FACIAL**, la cámara cambiará automáticamente a **AF CONTINUO**. Seleccionar **ENFOQUE MANUAL** cuando **DETECCIÓN FACIAL ACTIVADA** está seleccionado para **AJ. DETEC. OCULAR/FACIAL** deshabilita la detección inteligente de rostros.

ASIST. MF

Seleccione el modo de visualización del enfoque al seleccionar **ENFOQUE MANUAL** para **MODO ENFOQUE**.

Opción	Descripción
ESTÁNDAR	El enfoque se visualiza normalmente (el pico de enfoque no está disponible).
RESALTE ASIST. ENFOQUE	La cámara incrementa los contornos de alto contraste. Seleccione un color y nivel.

COMPROB. ENFOQUE

Las opciones son las mismas que para la fotografía fija, pero la configuración debe ajustarse por separado ( 135).

AJUSTE AF INSTANTÁNEO

Este elemento también se encuentra en los menús de las fotos ( 136). Los cambios en uno se aplican al otro.

ESC. PROFUNDIDAD DE CAMPO





Este elemento también se encuentra en los menús de las fotos ( 136). Los cambios en uno se aplican al otro.

LIMITADOR DE RANGO AF

Este elemento también se encuentra en los menús de las fotos ( 137). Los cambios en uno se aplican al otro.

MODO DE PANTALLA TÁCTIL

Seleccione las operaciones de disparo realizadas utilizando los controles táctiles.

Modo	Descripción
 DISPARO TÁCTIL	En lugar de pulsar el disparador, puede tocar sobre su sujeto en la pantalla para enfocar e iniciar la grabación. Durante la grabación, podrá tocar la pantalla para enfocar tal y como se describe a continuación. <i>Para finalizar la grabación, pulse el disparador.</i>
 AF	Tocar la pantalla enfoca la cámara en el punto seleccionado. <i>Use el disparador para iniciar y detener la grabación.</i> <ul style="list-style-type: none">• Al seleccionar AF SIMPLE para MODO ENFOQUE, podrá volver a enfocar en cualquier momento tocando sobre su sujeto en la pantalla.• Al seleccionar AF CONTINUO para MODO ENFOQUE, la cámara continuará ajustando continuamente el enfoque para los cambios en la distancia al sujeto en el punto seleccionado tocando la pantalla.• Al seleccionar ENFOQUE MANUAL para MODO ENFOQUE, la cámara enfocará usando el enfoque automático si toca la pantalla antes de que comience la grabación; durante la grabación, podrá volver a tocar la pantalla para mover el área de enfoque a una nueva posición.
 ÁREA	Toque para ubicar el área de enfoque. <i>Use el disparador para iniciar y detener la grabación.</i> <ul style="list-style-type: none">• Al seleccionar AF SIMPLE para MODO ENFOQUE, podrá cambiar la ubicación del área de enfoque en cualquier momento tocando sobre su sujeto en la pantalla. Para enfocar, use el botón al cual haya asignado AF-ACTIVADO.• Al seleccionar AF CONTINUO para MODO ENFOQUE, la cámara continuará ajustando continuamente el enfoque para los cambios en la distancia al sujeto en el punto seleccionado tocando la pantalla.• Al seleccionar ENFOQUE MANUAL para MODO ENFOQUE, podrá tocar la pantalla para colocar el área de enfoque sobre su sujeto.
 DESACTIVADO	Controles táctiles deshabilitados.

- Para desactivar los controles táctiles y ocultar el indicador de modo de pantalla táctil, seleccione **NO** para **AJUSTE DE BOTÓN/DIAL** > **AJUSTE DE PANTALLA TÁCTIL** > **AJUSTE PANTALLA TÁCTIL**.
- Este elemento también se encuentra en los menús de las fotos (📖 138). Los cambios en uno se aplican al otro.

Controles táctiles para el zoom de enfoque

Se usan diferentes controles táctiles durante el zoom de enfoque (comprobación de enfoque habilitada).

Área central

Tocar el centro de la pantalla realiza las siguientes operaciones.

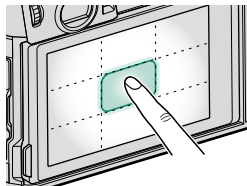

Modo de pantalla táctil	Operación realizada
DISPARO TÁCTIL	AF SIMPLE: AF
	ENFOQUE MANUAL: AF Instantáneo
AF	AF SIMPLE: AF
	ENFOQUE MANUAL: AF Instantáneo
ÁREA	AF SIMPLE: AF
	ENFOQUE MANUAL: AF Instantáneo
DESACTIVADO	AF SIMPLE/ENFOQUE MANUAL: DESACTIVADO

Otras áreas

Tocar otras áreas simplemente desplaza la pantalla durante la fotografía fija o la grabación de vídeo sin importar la opción seleccionada para el modo de pantalla táctil.

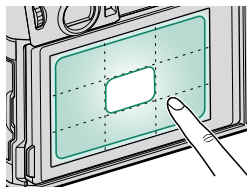

BLOQUEO CONTROL DE ENFOQUE

Elija si el zoom de enfoque permanecerá activo una vez que comience la grabación del vídeo.

Opciones	
SÍ	NO

AJUSTE DE AUDIO (grabación de vídeo)

Configure los ajustes del audio grabado durante la filmación.

Para visualizar los ajustes de audio, pulse **MENU/OK** en la pantalla de disparo del vídeo y seleccione la pestaña  (**AJUSTE DE AUDIO**).



AJ. NIVEL MIC. INTERNO

Ajuste del nivel de grabación del micrófono integrado.

Opción	Descripción
AUTO	La cámara ajusta automáticamente el nivel de grabación.
MANUAL	Ajuste el nivel de grabación manualmente. Pulse el mando de enfoque (palanca de enfoque) hacia la derecha para elegir entre 25 niveles de grabación.
NO	Desactive el micrófono integrado.

AJ. NIVEL MIC. EXTERNO

Ajuste el nivel de grabación de los micrófonos externos.

Opción	Descripción
AUTO	La cámara ajusta automáticamente el nivel de grabación.
MANUAL	Ajuste el nivel de grabación manualmente. Pulse el mando de enfoque (palanca de enfoque) hacia la derecha para elegir entre 25 niveles de grabación.
NO	Deshabilite la grabación usando micrófonos externos.

AJUSTE JACK MIC.

Especifique el tipo de hardware conectado a la toma del micrófono.

Opción	Descripción
MIC.	Elija esta opción para la conexión directa a un micrófono externo.
LÍNEA	Elija esta opción para dispositivos de audio externos conectados a través la salida de línea.

LIMITADOR NIVEL MIC.

Reduce la distorsión causada por la entrada que exceda los límites de los circuitos de audio del micrófono.

Opciones	
SÍ	NO

FILTRO DE VIENTO

Seleccione si desea o no activar la reducción de ruido del viento durante la grabación de vídeo.

Opciones	
SÍ	NO

FILTRO DE CORTE BAJO

Seleccione si activará o no el filtro de corte bajo, reduciendo el ruido de baja frecuencia durante la grabación de vídeo.

Opciones	
SÍ	NO



VOLUMEN AURICULARES

Ajuste el volumen de los auriculares.

Opción	Descripción
0	Silencie la salida a los auriculares.
1—10	Elija un nivel de volumen entre 1 y 10.

MIC./DISP. REMOTO

Especifique si desea que el dispositivo conectado al conector del micrófono/disparador remoto sea un micrófono o un disparador remoto.

Opciones	
 MICRO	 REMOTO

AJUSTE CÓDIGO TIEMPO (grabación de vídeo)

Configure los ajustes de visualización del código de tiempo (hora, minutos, segundos y número de fotogramas) para la grabación de vídeos.

Para visualizar los ajustes del código de tiempo, pulse **MENU/OK** en la pantalla de disparo del vídeo y seleccione la pestaña **TC** (AJUSTE CÓDIGO TIEMPO).



VISUAL. CÓDIGO TIEMPO

Seleccione **SÍ** para visualizar los códigos de tiempo durante la grabación y reproducción de vídeos.

Opciones	
SÍ	NO

AJUSTE TIEMPO INICIAL

Seleccione la hora de inicio del código de tiempo.

Opción	Descripción
ENTRADA MANUAL	Marque esta opción y pulse el mando de enfoque (palanca de enfoque) hacia la derecha para elegir la hora de inicio de forma manual.
HORA ACTUAL	Ajuste la hora de inicio a la hora actual.
RESTABLECER	Ajuste la hora de inicio a 00:00:00.

AJUSTE RECUENTO

Elija si el tiempo se cronometra continuamente o solo durante la grabación de vídeos.

Opción	Descripción
EJECUCIÓN DE GRABACIÓN	El tiempo se cronometra solo durante la grabación de vídeos.
EJECUCIÓN LIBRE	El tiempo se cronometra continuamente.

SALTO DE CUADROS

A velocidades de fotogramas de **59.94P** y **29.97P**, se desarrollará gradualmente una discrepancia entre el código de tiempo (medido en segundos) y el tiempo de grabación real (medido en fracciones de segundo). Seleccione si la cámara eliminará o no fotogramas según sea necesario para adaptar el tiempo de grabación al código de tiempo.

Opción	Descripción
SÍ	La cámara elimina fotogramas según sea necesario para mantener una correspondencia estricta entre el código de tiempo y el tiempo de grabación real.
NO	No se eliminan fotogramas.

- La visualización del código de tiempo varía con la opción seleccionada.

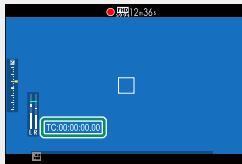

TC:00:00:00.00

SÍ

TC:00:00:00.00

NO

- Seleccionar una velocidad de fotogramas de **23.98P** deshabilita la eliminación de fotogramas.

SALIDA CÓD. TIEMPO HDMI

Seleccione si los códigos de tiempo son enviados a los dispositivos HDMI.

Opciones	
SÍ	NO

Reproducción y el menú de reproducción

7

La pantalla de reproducción

En esta sección se muestran los indicadores que podrían ser visualizados durante la reproducción.

Con fines ilustrativos, las pantallas se muestran con todos los indicadores encendidos.

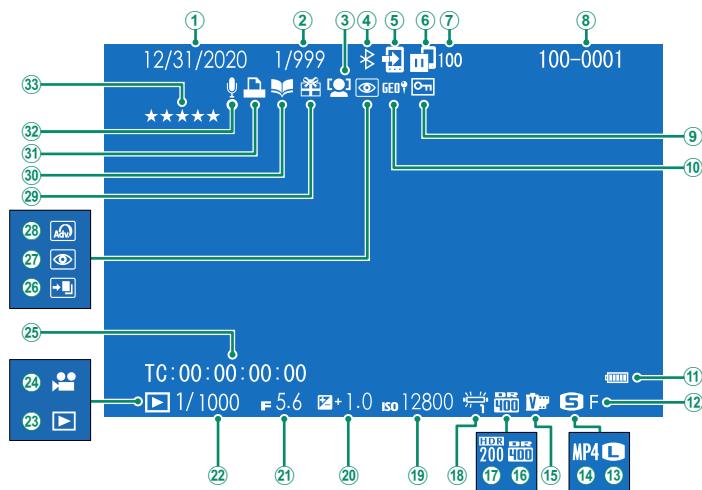

1 Fecha y hora.....	37, 39, 209	17 HDR.....	93
2 Visualización de número de foto		18 Equilibrio blanco.....	109
3 Indicador de detección de rostros.....	132	19 Sensibilidad.....	82
4 Bluetooth ACT./DES.....	237	20 Compensación de la exposición.....	80
5 Orden transfer. imágenes.....	199	21 Apertura.....	56, 63, 65
6 Estado de transferencia de imagen...237, 284		22 Velocidad de obturación.....	56, 59, 65
7 Número de fotogramas seleccionados para la carga.....	199	23 Indicador del modo de reproducción.....	45
8 Número de foto.....	234	24 Icono de video.....	52
9 Imagen protegida.....	194	25 Código de tiempo.....	178
10 Datos de ubicación.....	242, 285	26 Imagen HDR.....	93
11 Nivel de carga de la pila.....	36	27 Indicador de supresión de ojos rojos...149, 196	
12 Calidad imagen.....	105	28 Filtro.....	100
13 Tamaño imagen.....	104	29 Imagen de regalo.....	45
14 Formato de película.....	156	30 Indicador de asistencia para álbum.....	201
15 Simulación de película.....	106	31 Indicador de impresión DPOF.....	203
16 Rango dinámico.....	113	32 Comentario de voz.....	197
		33 Valoración de imágenes.....	198

El botón DISP/BACK

El botón **DISP/BACK** controla la visualización de los indicadores durante la reproducción.

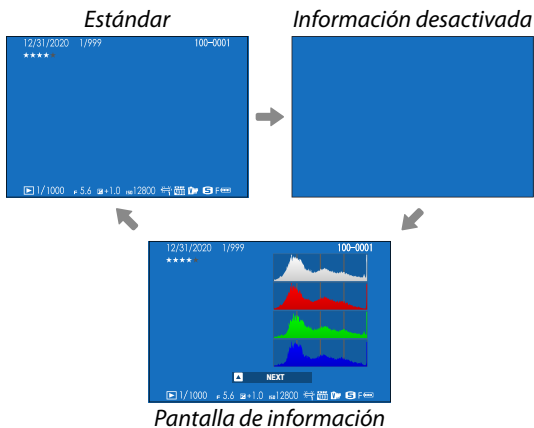
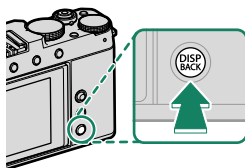

Visualización de la información de la foto

La pantalla de información de la foto cambia cada vez que pulse el mando de enfoque (palanca de enfoque).

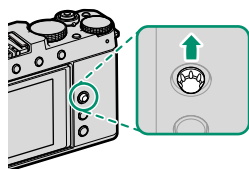
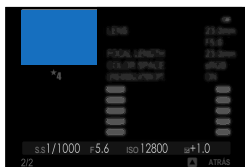
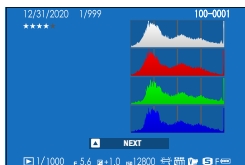
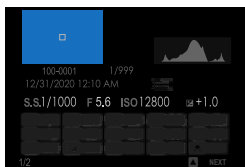
*Datos básicos**Pantalla de información 1**Pantalla de información 3**Pantalla de información 2***Acercar el zoom al punto de enfoque**

Pulse el centro del mando de enfoque (palanca de enfoque) para acercar el zoom sobre el punto de enfoque. Vuelva a pulsar para regresar a la reproducción a pantalla completa.

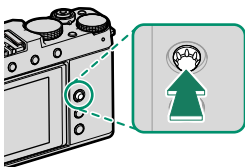

Visualización de imágenes

Lea esta sección si desea más información sobre el zoom de reproducción y la reproducción de múltiples fotos.

Use el dial de control delantero para acceder de la pantalla de reproducción a pantalla completa a la pantalla de zoom de reproducción o de múltiples fotos.

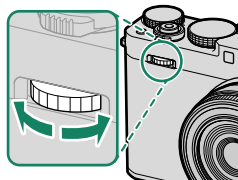

Reproducción a pantalla completa



Zoom de reproducción



Zoom medio



Zoom máximo

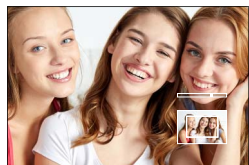

Reproducción de múltiples fotos



Vista de nueve fotos



Vista de cien fotos

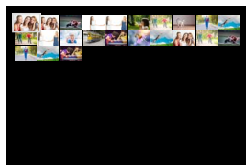

Zoom de reproducción

Gire el dial de control delantero hacia la derecha para acercar el zoom en la imagen actual. Para salir del zoom, pulse **DISP/BACK** o **MENU/OK**.

- La relación de zoom máximo varía en función de la opción seleccionada para **ajuste de calidad de la imagen > tamaño imagen**.
- El zoom de reproducción no está disponible con copias recortadas o redimensionadas grabadas con un tamaño de **640**.

Desplazar

- Al acercar la imagen, puede utilizar el mando de enfoque (palanca de enfoque) para ver las áreas de la imagen que no están visibles en la pantalla.
- Para visualizar otras imágenes sin modificar la relación del zoom, pulse el centro del dial de control delantero antes de girarlo.



Ventana de navegación

Reproducción de múltiples fotos

Para cambiar el número de imágenes mostradas, gire el dial de control delantero hacia la izquierda cuando la imagen sea visualizada a pantalla completa.

- Utilice el mando de enfoque (palanca de enfoque) para resaltar las imágenes y pulse **MENU/OK** para ver la imagen resaltada a tamaño completo.
- En la visualización de nueve y cien fotos, pulse el mando de enfoque hacia arriba o abajo para ver más imágenes.

Ver otras imágenes

En la reproducción a pantalla completa, puede ver otras imágenes usando el mando de enfoque (palanca de enfoque). También puede pulsar el centro del dial de control delantero y, a continuación, girarlo para visualizar otras imágenes. Para utilizar el dial para el zoom de reproducción, vuelva a pulsar el centro.

El menú de reproducción

Configure los ajustes de reproducción.

El menú de reproducción se visualiza al pulsar **MENU/OK** en el modo de reproducción.

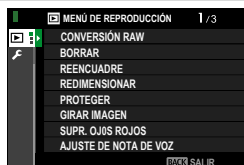

CONVERSIÓN RAW

Incluso si no tiene un ordenador, podrá usar la cámara para modificar las imágenes RAW y guardarlas en otros formatos.

Guardar imágenes RAW en otro formato

- 1 Visualice una imagen RAW.
- 2 Marque **CONVERSIÓN RAW** en el menú de reproducción.
- 3 Pulse **MENU/OK**.
Se visualizará una lista de ajustes.



- 4 Pulse el mando de enfoque (palanca de enfoque) hacia arriba o hacia abajo para resaltar un ajuste.
- 5 Pulse el mando de enfoque hacia la derecha para visualizar las opciones.

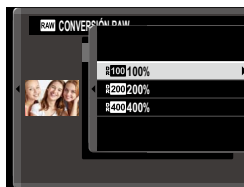

- 6 Pulse el mando de enfoque hacia arriba o hacia abajo para marcar la opción deseada.
- 7 Pulse **MENU/OK** para seleccionar la opción resaltada. La lista de ajustes que se muestra en el paso 3 será visualizada. Repita los pasos del 4 al 7 para realizar ajustes adicionales.
- 8 Presione el botón **Q**.
Se visualizará una vista previa de la copia.
- 9 Pulse **MENU/OK**.
Se guardará la copia.



Las opciones de conversión RAW también pueden visualizarse pulsando el botón **Q** al visualizar imágenes RAW durante la reproducción.

Los ajustes que se pueden configurar al convertir imágenes de RAW a otro formato son:

Ajuste	Descripción
REFLEJAR COND.DISP.	Permite crear una copia con los ajustes en vigor en el momento en que se tomó la foto.
TAMAÑO IMAGEN	Seleccione un tamaño de imagen.
CALIDAD IMAGEN	Ajuste de la calidad de imagen.
FORZADO/SUBREVELADO	Ajuste la exposición.
RANGO DINÁMICO	Permite mejorar los detalles en altas luces para un contraste natural.
PRIORIDAD RANGO D	Reduzca la pérdida de detalles en altas luces y sombras para lograr resultados naturales al fotografiar escenas de alto contraste.
SIMULAC. PELÍCULA	Permite simular los efectos de diferentes tipos de película.
COLOR MONOCROMÁTICO	Agregue un tinte cálido o frío a las imágenes monocromas.
EFEECTO GRANULADO	Añada un efecto de grano de película.
EF. COLOR CHROME	Aumente la gama de tonos disponibles para renderizar colores que tienden a estar muy saturados, como rojos, amarillos y verdes.
COLOR AZUL FX CROMO	Aumente la gama de tonos disponibles para renderizar los azules.
EQUILIBRIO BLANCO	Ajuste el equilibrio blanco.
CAMBIO EQ. BLANCO	Ajuste con precisión el equilibrio blanco.
CURVA DE TONO	Ajuste las altas luces y las sombras.
COLOR	Ajuste la densidad del color.
NITIDEZ	Agudice o suavice los perfiles.
REDUCCIÓN RUIDO ISO ALTO	Procese la copia para disminuir el moteado.
CLARIDAD	Aumente la definición.
OPT. MODUL. OBJV.	Mejore la definición ajustando la difracción y la ligera pérdida de enfoque en la periferia del objetivo.
ESPACIOS COLOR	Elija el espacio de color utilizado para la reproducción a color.
MODO HDR	Reduzca la pérdida de detalles en altas luces y sombras.

 Algunos ajustes podrían no estar disponibles en función de las opciones seleccionadas al tomar la imagen.

BORRAR

Borre imágenes individuales, múltiples imágenes seleccionadas o todas las imágenes.

 Las imágenes borradas no se pueden recuperar. Antes de proceder, proteja las imágenes importantes o cópielas en un ordenador u otro dispositivo de almacenamiento.

Opción	Descripción
FOTO	Borre imágenes de una en una.
FOTOGRAMAS SELEC.	Elimine varias imágenes seleccionadas.
TODAS LAS FOTOS	Elimine todas las imágenes no protegidas.

FOTO

- 1 Seleccione **FOTO** para **BORRAR** en el menú de reproducción.
- 2 Pulse el mando de enfoque (palanca de enfoque) hacia la izquierda o hacia la derecha para ver las imágenes y pulse **MENU/OK** para borrar.

-  No se visualizará un diálogo de confirmación antes de borrar las imágenes; asegúrese de seleccionar la imagen correcta antes de pulsar **MENU/OK**.
- Podrá borrar imágenes adicionales pulsando **MENU/OK**. Pulse el mando de enfoque hacia la izquierda o hacia la derecha para desplazarse por las imágenes y pulse **MENU/OK** para borrar.

FOTOGRAMAS SELEC.

- 1 Seleccione **FOTOGRAMAS SELEC.** para **BORRAR** en el menú de reproducción.
- 2 Resalte las imágenes y pulse **MENU/OK** para seleccionar.
 - Las imágenes seleccionadas vienen indicadas por marcas de verificación (☑).
 - Para cancelar la selección de una imagen marcada, pulse otra vez el botón **MENU/OK**.
- 3 Cuando haya finalizado la operación, pulse **DISP/BACK** para visualizar un diálogo de confirmación.
- 4 Resalte **ACEPTAR** y pulse **MENU/OK** para borrar las imágenes seleccionadas.



Las imágenes de los álbumes de fotos o de los pedidos de impresión se indican mediante **!**.

TODAS LAS FOTOS

- 1 Seleccione **TODAS LAS FOTOS** para **BORRAR** en el menú de reproducción.
- 2 Se mostrará un diálogo de confirmación; resalte **ACEPTAR** y pulse **MENU/OK** para eliminar todas las fotos sin protección.



- Pulsar **DISP/BACK** cancela la eliminación; tenga en cuenta que cualquier imagen eliminada antes de pulsar el botón no puede recuperarse.
- Si aparece un mensaje indicando que las imágenes seleccionadas forman parte de un pedido de copias DPOF, pulse **MENU/OK** para borrar las imágenes.

REENCUADRE

Permite crear una copia recortada de la imagen actual.

- 1 Visualice la imagen deseada.
- 2 Seleccione **REENCUADRE** en el menú de reproducción.
- 3 Utilice el dial de control delantero para acercar y alejar el zoom y pulse el mando de enfoque (palanca de enfoque) hacia arriba, hacia abajo, hacia la izquierda o hacia la derecha para desplazarse por la imagen hasta visualizar la parte deseada.
- 4 Pulse **MENU/OK** para visualizar un diálogo de confirmación.
- 5 Pulse de nuevo **MENU/OK** para guardar la copia recortada en otro archivo.



- Cuanto mayor sea la relación del zoom, menor es el número de píxeles en la imagen recortada.
- Si el tamaño de la copia final va a ser **640**, se mostrará **SÍ** en color amarillo.
- Todas las copias tienen una relación de aspecto de 3:2.

REDIMENSIONAR

Cree una copia pequeña de la imagen actual.

- 1 Visualice la imagen deseada.
- 2 Seleccione **REDIMENSIONAR** en el menú de reproducción.
- 3 Resalte un tamaño y pulse **MENU/OK** para mostrar un diálogo de confirmación.
- 4 Pulse de nuevo **MENU/OK** para guardar la copia redimensionada en otro archivo.





Los tamaños disponibles varían dependiendo del tamaño original de la imagen.

PROTEGER

Proteja las imágenes contra el borrado accidental. Resalte una de las siguientes opciones y pulse **MENU/OK**.

Opción	Descripción
FOTO	Proteja las imágenes seleccionadas. Pulse el mando de enfoque (palanca de enfoque) hacia la izquierda o hacia la derecha para ver las imágenes y pulse MENU/OK para seleccionar o cancelar la selección. Pulse DISP/BACK al finalizar la operación.
AJUSTAR TODAS	Proteja todas las imágenes.
REINICIAR TODAS	Elimine la protección de todas las imágenes.



 Las imágenes protegidas se borrarán al formatear la tarjeta de memoria.

 Proteger las imágenes seleccionadas actualmente para cargarlas en teléfonos inteligentes o tabletas emparejados elimina la marca de carga.

GIRAR IMAGEN

Gire las imágenes.

- 1 Seleccione **SÍ** para  **CONFIG. PANTALLA > VIS. GIRO AUTO**.
- 2 Visualice la imagen deseada.
- 3 Seleccione **GIRAR IMAGEN** en el menú de reproducción.
- 4 Pulse el mando de enfoque (palanca de enfoque) hacia abajo para girar la imagen 90° en sentido horario o hacia arriba para girarla 90° en sentido antihorario.
- 5 Pulse **MENU/OK**. La imagen se visualizará automáticamente en la orientación seleccionada al reproducirse en la cámara.

-  Las imágenes protegidas no se pueden girar. Elimine la protección antes de girar las imágenes.
- Es posible que la cámara no pueda girar imágenes que se hayan creado con otros dispositivos. Las imágenes giradas en la cámara no serán giradas al visualizarse en un ordenador o en otras cámaras.
- Las imágenes capturadas con  **CONFIG. PANTALLA > VIS. GIRO AUTO** se visualizan automáticamente en la orientación correcta durante la reproducción.

SUPR. OJOS ROJOS

Permite eliminar los ojos rojos de los retratos. La cámara analizará la imagen; si detecta ojos rojos, la imagen será procesada para crear una copia con el efecto de ojos rojos reducido.

- 1 Visualice la imagen deseada.
- 2 Seleccione **SUPR. OJOS ROJOS** en el menú de reproducción.
- 3 Pulse **MENU/OK**.



- Los resultados varían dependiendo de la escena y del éxito de la cámara a la hora de detectar rostros.
- La cantidad de tiempo que se necesita para procesar la imagen varía según el número de rostros detectados.
- No es posible suprimir el efecto de ojos rojos de fotografías que ya se han procesado con la función de supresión de ojos rojos, las cuales aparecen indicadas con el icono  durante la reproducción.
- La supresión de ojos rojos no se puede realizar en las imágenes RAW.

AJUSTE DE NOTA DE VOZ

Agregue una nota de voz a la fotografía actual.

- 1 Seleccione **SÍ** para el **AJUSTE DE NOTA DE VOZ** en el menú de reproducción.
- 2 Visualización de una foto a la que desea agregar una nota de voz.
- 3 Pulse y mantenga pulsado el centro del dial de control delantero para grabar la anotación. La grabación finaliza al cabo de 30 seg. o al soltar el dial.



- La nueva anotación se grabará sobre cualquier anotación existente.
- No se pueden añadir anotaciones de voz a las imágenes protegidas.
- Borrar la imagen también borra la anotación.

Reproducción de notas de voz

Las imágenes con notas de voz se indican mediante los iconos  durante la reproducción.

- Para reproducir la nota de voz, mantenga pulsado el botón **AEL/AFL**.
- Se visualizará una barra de progreso mientras se reproduce la anotación.
- Podrá ajustar el volumen pulsando **MENU/OK** para hacer una pausa en la reproducción y, a continuación, pulsando el mando de enfoque (palanca de enfoque) hacia arriba o hacia abajo para ajustar el volumen. Pulse **MENU/OK** para reanudar la reproducción. También puede ajustar el volumen usando **CONFIG. SONIDO > VOL.REPRODUCCIÓN**.

EVALUACIÓN

Evalúe imágenes usando estrellas.

- 1 Seleccione **EVALUACIÓN** en el menú de reproducción.
- 2 Gire la palanca de enfoque (mando de enfoque) para seleccionar una imagen y el dial de control delantero para seleccionar una evaluación de 0 a 5 estrellas ("★").





- El cuadro de diálogo de evaluación también se puede visualizar pulsando el botón **AEL/AFL** durante la reproducción de una única foto, nueve fotos o cien fotos.
- Las clasificaciones no se pueden aplicar en los casos siguientes:
 - Imágenes protegidas
 - Vídeos
 - Imágenes "regalo" (imágenes tomadas con otras cámaras)

ORDEN TRANSFER. IMÁGENES

Seleccione fotos para su carga a un teléfono inteligente o tableta emparejados.

- 1 Seleccione **ORDEN TRANSFER. IMÁGENES > SELECCIONAR CUADROS** en el menú de reproducción.
- 2 Resalte las fotos y pulse **MENU/OK** para seleccionar o cancelar la selección. Repita hasta que se hayan seleccionado todas las fotos deseadas.
- 3 Pulse **DISP/BACK** para salir a la reproducción.

 Si selecciona **SÍ** para **AJUSTE DE CONEXIÓN > AJUSTES DE Bluetooth > Bluetooth ACT./DES.** y **TRANSF. AUTOM. IMÁGENES**, la carga comenzará poco después de salir a la reproducción o de apagar la cámara.

-  • Las órdenes de transferencia de imágenes pueden contener un máximo de 999 imágenes.
- No podrá seleccionar las siguientes opciones para la carga:
 - Imágenes protegidas
 - Vídeos
 - Imágenes RAW
 - Imágenes "regalo" (imágenes tomadas con otras cámaras)
- Si se selecciona **ORDEN TRANSF./EMP.** para **AJUSTE DE CONEXIÓN > CONFIG. GENERAL > AJUSTE DE BOTÓN**, se puede visualizar el cuadro de diálogo **ORDEN TRANSFER. IMÁGENES** pulsando el botón **Fn**.
- Para eliminar la marca de carga de todas las imágenes de la orden actual, seleccione **ORDEN TRANSFER. IMÁGENES > RESTABLECER ORDEN**.
- Si selecciona **SÍ** para **AJUSTE DE CONEXIÓN > AJUSTES DE Bluetooth > TRANSF. AUTOM. IMÁGENES**, las fotos serán marcadas automáticamente para la carga según se toman.

COMUNIC.INALÁMBRICA

Conéctese a teléfonos inteligentes que ejecuten la versión más reciente de la aplicación FUJIFILM Camera Remote. El teléfono inteligente puede usarse para:

- Controlar la cámara y capturar fotografías remotamente
- Recibir fotos cargadas desde la cámara
- Examinar las imágenes de la cámara y descargar las imágenes seleccionadas
- Cargar datos de ubicación en la cámara



• Para más detalles sobre las descargas y otra información, visite:

http://app.fujifilm-dsc.com/en/camera_remote/

- Si selecciona **COMUN. INALÁMBRICA** para  **AJUSTE DE CONEXIÓN** > **CONFIG. GENERALINGS** >  **AJUSTE DE BOTÓN**, podrá conectarse al teléfono inteligente pulsando el botón **Fn**.

PROYECCIÓN

Permite ver las imágenes en un pase de diapositivas automático. Pulse **MENU/OK** para comenzar y pulse el mando de enfoque (palanca de enfoque) hacia la derecha o hacia la izquierda para avanzar o retroceder. Pulse **DISP/BACK** en cualquier momento durante la presentación para ver la ayuda en pantalla. El pase puede finalizarse en cualquier momento pulsando **MENU/OK**.



La cámara no se apagará automáticamente durante el transcurso de un pase.

ASIST. PARA ÁLBUM

Cree álbumes con sus fotos preferidas.

Creación de un álbum

- 1 Seleccione **NUEVO ÁLBUM** para  **MENÚ DE REPRODUCCIÓN > ASIST. PARA ÁLBUM.**
- 2 Desplácese por las imágenes y pulse el mando de enfoque (palanca de enfoque) hacia arriba para seleccionar o cancelar la selección. Pulse **MENU/OK** para salir una vez completado el álbum.



- No se pueden seleccionar fotografías **640** o menores ni vídeos para los álbumes.
- La primera imagen seleccionada se convierte en la imagen de la carátula. Se puede seleccionar una imagen diferente en cualquier momento.

- 3 Resalte **FINALIZAR ÁLBUM** y pulse **MENU/OK** (para seleccionar todas las fotos para el álbum, seleccione **SELECCIONAR TODAS**). El nuevo álbum se añadirá a la lista en el menú de asistencia para álbum.



- Los álbumes pueden contener hasta 300 imágenes.
- Los álbumes que no contengan ninguna fotografía se eliminarán automáticamente.

Ver álbumes

Resalte un álbum en el menú de asistencia para álbum y pulse **MENU/OK** para ver el álbum, a continuación pulse el mando de enfoque (palanca de enfoque) hacia la izquierda o hacia la derecha para desplazarse por las imágenes.

Editar y eliminar álbumes

Visualice un álbum y pulse **MENU/OK**. Se mostrarán las siguientes opciones; seleccione la opción deseada y siga las instrucciones en pantalla.

- **EDITAR:** Edite el álbum tal y como se describe en “Creación de un álbum”.
- **BORRAR:** Borre el álbum.

AUTOGUARDAR EN PC

Cargue imágenes de la cámara a un ordenador que ejecute la versión más reciente de FUJIFILM PC AutoSave (tenga en cuenta que primero deberá instalar el software y configurar el ordenador como el destino de las imágenes copiadas de la cámara).



Para más detalles sobre las descargas y otra información, visite:
http://app.fujifilm-dsc.com/en/pc_autosave/

PED. COPIAS (DPOF)

Cree un “pedido de copias” digital para las impresoras compatibles con DPOF.

- 1 Seleccione **MENÚ DE REPRODUCCIÓN > PED. COPIAS (DPOF)**.
- 2 Seleccione **CON FECHA** para imprimir la fecha de grabación en las imágenes, **SIN FECHA** para imprimir las imágenes sin fechas, o **REINICIAR TODAS** para eliminar las imágenes del pedido de copias antes de proceder.
- 3 Visualice la imagen que desea incluir o eliminar del pedido de copias.
- 4 Pulse el mando de enfoque (palanca de enfoque) hacia arriba o hacia abajo para seleccionar el número de copias (hasta 99).

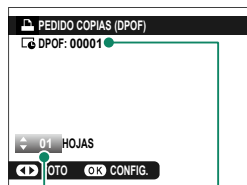

Cantidad total de impresiones
Número de copias

- Para quitar una imagen de la orden, pulse el mando de enfoque hacia abajo hasta que el número de copias sea 0.
- Repita los pasos 3–4 para completar el pedido de copias.

- 5 El número total de impresiones se muestra en el monitor. Pulse **MENU/OK** para salir.

- Las imágenes en el pedido de copias actual se indican con un icono durante la reproducción.
- Los pedidos de copias pueden contener un máximo de 999 imágenes de una tarjeta de memoria.
- Si se inserta una tarjeta de memoria que contiene una orden de impresión creada con otra cámara, tendrá que borrar antes de crear la orden de acuerdo a lo descrito anteriormente.

IMPRESIÓN IMPR. instax

Para imprimir las imágenes en impresoras opcionales instax SHARE de Fujifilm, primero seleccione **⌂ AJUSTE DE CONEXIÓN > CONF.CONEX.IMPR. instax** e introduzca el nombre de la impresora instax SHARE (SSID) y la contraseña, a continuación siga los pasos indicados abajo.

- 1 Encienda la impresora.
- 2 Seleccione **⌂ MENÚ DE REPRODUCCIÓN > IMPRESIÓN IMPR. instax**. La cámara se conectará a la impresora.
- 3 Use el mando de enfoque (palanca de enfoque) para visualizar la imagen que desea imprimir y, a continuación, pulse **MENU/OK**. La imagen se enviará a la impresora y comenzará la impresión.

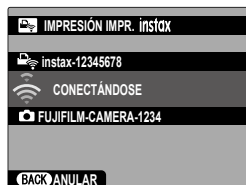

- Las imágenes tomadas con otras cámaras no se pueden imprimir.
- El área impresa es menor que el área visible en el monitor LCD.
- Las pantallas pueden variar dependiendo de la impresora conectada.

RELACIÓN ASPECTO

Elija la relación de aspecto utilizada para la visualización de imágenes fijas en dispositivos de alta definición (HD) (esta opción está disponible solo cuando se conecta un cable HDMI).

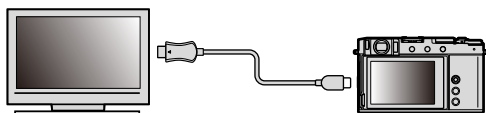

Opciones

16:9

3:2

-  Elija **16:9** para mostrar fotos con una relación de aspecto de **16:9** a pantalla completa. Las imágenes se mostrarán a pantalla completa con las partes superior e inferior recortadas.

Los menús de configuración

8

AJUSTE DE USUARIO

Configure los ajustes básicos de la cámara.

Para acceder a los ajustes básicos, pulse **MENU/OK**, seleccione la pestaña **⚙️** (**CONFIGURAR**) y elija **AJUSTE DE USUARIO**.



FORMATEAR

Para formatear una tarjeta de memoria:

- 1 Seleccione **⚙️ AJUSTE DE USUARIO > FORMATEAR** en la pestaña **⚙️** (**CONFIGURAR**).
- 2 Se mostrará un diálogo de confirmación. Para formatear la tarjeta de memoria, resalte **ACEPTAR** y pulse **MENU/OK**.

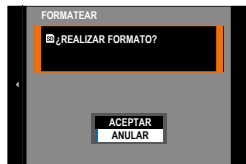



📄 Para salir sin formatear la tarjeta de memoria, seleccione **ANULAR** o pulse **DISP/BACK**.

- ⚠️ • Todos los datos, incluyendo las imágenes protegidas, se borrarán de la tarjeta de memoria. Asegúrese de copiar los archivos importantes en un ordenador o en otro dispositivo de almacenamiento.
- No abra la tapa del compartimento de las pilas durante el formateo.

FECHA/HORA



Para ajustar el reloj de la cámara:

- 1 Seleccione  **AJUSTE DE USUARIO > FECHA/HORA** en la pestaña  (**CONFIGURAR**).
- 2 Pulse el mando de enfoque (palanca de enfoque) hacia la izquierda o hacia la derecha para resaltar el año, el mes, el día, las horas o los minutos, y púlselo hacia arriba o hacia abajo para cambiar los valores mostrados. Para cambiar el orden en el que se visualizan el año, el mes y el día, resalte el formato de fecha y pulse el mando de enfoque hacia arriba o hacia abajo.
- 3 Pulse **MENU/OK** para ajustar el reloj.

DIF.HORARIA

Al viajar, cambia el reloj de la cámara instantáneamente de la zona horaria de origen a la hora local de su destino. Para especificar la diferencia entre su hora local y la zona horaria de origen:



- 1 Resalte  **LOCAL** y pulse **MENU/OK**.
- 2 Utilice el mando de enfoque (palanca de enfoque) para elegir la diferencia horaria entre la hora local y su zona horaria de origen. Pulse **MENU/OK** al finalizar la configuración.

Para ajustar el reloj de la cámara a la hora local, resalte  **LOCAL** y pulse **MENU/OK**. Para ajustar el reloj a la hora de su zona horaria, seleccione  **ORIGEN**.

Opciones

 **LOCAL**



 **ORIGEN**

 Si selecciona  **LOCAL**,  se visualizará en color amarillo durante aproximadamente tres segundos al encender la cámara.



言語/LANG.

Seleccione un idioma.

AJUSTE DE MI MENÚ

Edite los elementos indicados en la pestaña  (MI MENÚ), un menú personalizado con las opciones del menú de las fotos de uso más frecuente ( 245).

AJUSTE DE MI MENÚ

Edite los elementos indicados en la pestaña  (MI MENÚ), un menú personalizado con las opciones del menú de vídeo de uso más frecuente ( 245).

LIMPIEZA DEL SENSOR

Elimina el polvo del sensor de imagen de la cámara.

Opción	Descripción
ACEPTAR	Limpie el sensor inmediatamente.
CUANDO ESTÁ ENCENDIDA	La limpieza del sensor tendrá lugar al encender la cámara.
CUANDO ESTÁ APAGADA	La limpieza del sensor tendrá lugar al apagar la cámara (sin embargo, la limpieza del sensor no se realizará si la cámara se apaga estando en el modo de reproducción).

 El polvo que no pueda ser eliminado utilizando la limpieza del sensor podrá eliminarse usando una perilla (📖 313).

SONIDO Y FLASH

Seleccione **DESACTIVADO** para deshabilitar la lámpara del alta-voz, flash, luz auxiliar y autodisparador en situaciones en las que los sonidos y luces de la cámara pueden resultar inoportunos.

Opciones	
SÍ	DESACTIVADO

REINICIAR

Reinicie las opciones del menú de disparo o de configuración a sus valores predeterminados.

- 1 Marque la opción deseada y pulse **MENU/OK**.

Opción	Descripción
REINIC.MENÚ FOTO	Reinicie todos los ajustes del menú de las fotos, excepto el equilibrio blanco y los bancos de configuración personalizada creados con EDIT./GUARD.AJ.P. , a los valores predeterminados.
REINICIO DE MENÚ VÍDEO	Restablezca todos los ajustes excepto las opciones de equilibrio blanco personalizadas seleccionadas usando  EQUILIBRIO BLANCO .
RESTAB. CONFIG.	Restablezca todos los ajustes del menú de configuración que no sean las opciones FECHA/HORA , DIF.HORARIA , INFO. DE COPYRIGHT , y opciones relacionadas con la conexión AJUSTE DE CONEXIÓN a sus valores predeterminados.

- 2 Se mostrará un diálogo de confirmación; resalte **ACEPTAR** y pulse **MENU/OK**.

REGULACIÓN

Para ver copias electrónicas del número de modelo del producto y otros certificados, seleccione  **AJUSTE DE USUARIO > REGULACIÓN** en el menú de configuración.

AJUSTE DE SONIDO

Modifique los sonidos de la cámara.

Para acceder a los ajustes de sonido, pulse **MENU/OK**, seleccione la pestaña **⚙️** (**CONFIGURAR**) y elija **CONFIG. SONIDO**.

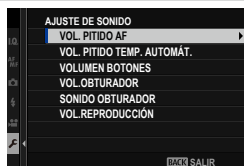

VOL. PITIDO AF

Elija el volumen del pitido que se oirá cuando la cámara enfoque. El pitido se puede silenciar seleccionando **NO**.

Opciones

🔊 (alto)

🔊 (medio)

🔊 (bajo)

🔊 NO (silenciamiento)

VOL. PITIDO TEMP. AUTOMÁT.

Elija el volumen del pitido que suena mientras el autodisparador está activo. El pitido se puede silenciar seleccionando **NO**.

Opciones

🔊 (alto)

🔊 (medio)

🔊 (bajo)

🔊 NO (silenciamiento)

VOLUMEN BOTONES

Ajuste el volumen de los sonidos producidos al manejar los controles de la cámara. Seleccione **NO** para deshabilitar los sonidos de control.

Opciones

 (alto)	 (medio)	 (bajo)	 NO (silenciamiento)
--	---	--	---

VOL.OBTURADOR

Ajuste el volumen de los sonidos producidos por el obturador electrónico. Seleccione **NO** para deshabilitar el sonido del obturador.

Opciones

 (alto)	 (medio)	 (bajo)	 NO (silenciamiento)
--	---	--	---

SONIDO OBTURADOR

Elija el sonido producido por el obturador electrónico.

Opciones

 1 SONIDO 1	 2 SONIDO 2	 3 SONIDO 3
--	--	--

VOL.REPRODUCCIÓN

Permite ajustar el volumen de la reproducción de vídeos.

Opciones

0	1	2	3	4	5	6	7	8	9	10
---	---	---	---	---	---	---	---	---	---	----

AJUSTE DE PANTALLA

Modifique los ajustes de pantalla.

Para acceder a los ajustes de pantalla, pulse **MENU/OK**, seleccione la pestaña **☑ (CONFIGURAR)** y elija **CONFIG. PANTALLA**.



AJUSTE MODO VISOR

Configure los ajustes del sensor ocular, EVF (visor electrónico) o los modos de visualización del monitor LCD (📖 14).

BRILLO EVF

Ajuste el brillo de la pantalla en el visor electrónico.

Opción	Descripción
AUTO	Ajuste de brillo automático.
MANUAL	Ajuste el brillo manualmente; seleccione entre las opciones -7 y +5.

COLOR EVF

Ajuste el tono de la pantalla en el visor electrónico.

Opciones										
-5	-4	-3	-2	-1	0	+1	+2	+3	+4	+5

AJUSTE DE COLOR EVF

Ajuste el color de la pantalla en el visor electrónico.

- 1 Ajuste los colores usando el mando de enfoque (palanca de enfoque).



- 2 Pulse **MENU/OK**.

BRILLO LCD

Ajuste el brillo del monitor.

Opciones										
-5	-4	-3	-2	-1	0	+1	+2	+3	+4	+5

COLOR LCD

Ajuste el tono del monitor.

Opciones										
-5	-4	-3	-2	-1	0	+1	+2	+3	+4	+5

AJUSTE DE COLOR LCD

Ajuste el color de la pantalla en el monitor LCD.

- 1 Ajuste los colores usando el mando de enfoque (palanca de enfoque).
- 2 Pulse **MENU/OK**.

MOSTRAR FOTO

Escoja cuánto tiempo se mostrarán las imágenes después del disparo.

Opción	Descripción
CONTINUO	Las imágenes se visualizan hasta que se pulse el botón MENU/OK o hasta que se pulse el disparador hasta la mitad. Para acercar el zoom sobre el punto de enfoque activo, pulse el centro del mando de enfoque (palanca de enfoque); vuelva a pulsarlo para cancelar el zoom.
1.5 SEG	Las imágenes se visualizan durante el tiempo seleccionado o hasta que se pulse el disparador hasta la mitad.
0.5 SEG	
NO	Las imágenes no son visualizadas tras el disparo.



- Los colores pueden diferir ligeramente de aquellos de la imagen final.
- Podría verse “ruido” moteado a altas sensibilidades.

INFO. GIRO AUTOMÁTICO

Seleccione si los indicadores en el visor y el monitor LCD girarán para coincidir con la orientación de la cámara.

Opciones	
SÍ	NO

VER. EXP./EQUILIBRIO BLANCO MODO MANUAL

Seleccione si desea o no habilitar la exposición y/o la vista previa del equilibrio blanco en el modo de exposición manual.

Opción	Descripción
VER.EXP./ EQUIL.BLANCO	Habilite la exposición y la vista previa del equilibrio blanco.
VER EQUI.BLA.	Solo la vista previa del equilibrio blanco. Seleccione esta opción en aquellas situaciones en las que la exposición y el equilibrio blanco probablemente cambien durante los disparos, como ocurre cuando utiliza un flash con una lámpara de monitorización incandescente.
NO	Deshabilite la exposición y la vista previa del equilibrio blanco. Seleccione esta opción al usar un flash o en otras situaciones en las que la exposición pueda variar al realizar la foto.

VISTA EN VIVO NATURAL

Seleccione si los efectos de la simulación de película, el equilibrio blanco y otros ajustes en el monitor se visualizarán en el monitor.

Opción	Descripción
SÍ	Los efectos de los ajustes de la cámara no son visibles en el monitor, pero las sombras con poco contraste, las escenas a contraluz y otros sujetos difíciles de ver son más visibles. Los colores y el tono diferirán de aquellos obtenidos en la imagen final. La pantalla no obstante, será ajustada para mostrar los efectos de los ajustes monocromo y sepia.
NO	Los efectos de la simulación de película, el equilibrio blanco y otros ajustes se pueden previsualizar en el monitor.





ASISTENTE VISUALIZ. F-Log

Seleccione **SÍ** para mostrar una vista previa del tono corregido (equivalente a BT.709) al grabar o ver vídeos F-Log.

Opciones	
SÍ	NO

GUÍA ENCUADRE

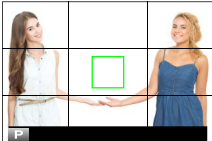
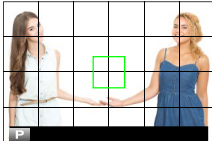
Seleccione un tipo de cuadrícula de encuadre para el modo de disparo.

Opción			
	 CUADRÍCULA 9	 CUADRÍCULA 24	 ENCUADRE HD
Pantalla			
	<i>Para la composición de "regla de los tercios".</i>	<i>Una cuadrícula de seis por cuatro.</i>	<i>Encuadre las imágenes HD en el recorte que muestran las líneas en la parte superior e inferior de la pantalla.</i>

 Las guías de encuadre no aparecen indicadas bajo los ajustes pre-determinados aunque pueden visualizarse usando  **CONFIG. PANTALLA > VER AJ. PERSONAL.** (📖 220).

VIS. GIRO AUTO

Seleccione **SÍ** para girar automáticamente las imágenes en orientación “vertical” (retrato) durante la reproducción.

Opciones	
SÍ	NO

UNID. ESCALA ENF.

Seleccione las unidades utilizadas para el indicador de distancia de enfoque.

Opciones	
METROS	PIES

UNID. APER. PARA OBJ. CINE

Seleccione si la cámara muestra la apertura como número T (para los objetivos para vídeos) o un número f (para los objetivos para imágenes estáticas) al instalar un objetivo opcional de la serie FUJINON MKX. Para obtener información sobre el uso de los objetivos para vídeos, consulte la documentación suministrada con el objetivo.

Opción	Descripción
NÚMERO T	Una medida de apertura de objetivo usada frecuentemente por los directores de fotografía. La transmitancia del objetivo es considerada para calcular mejor la exposición.
NÚMERO F	Una medida de apertura de objetivo usada frecuentemente por los fotógrafos. Se asume que la transmitancia del objetivo es del 100 %, lo que quiere decir que la misma apertura puede producir distintas exposiciones en función del objetivo.

VER AJ. PERSONAL.

Seleccione los elementos mostrados en la pantalla de indicación estándar (📖 17).

MODO INDICA. GRANDES (EVF)

Seleccione **SÍ** para visualizar indicadores grandes en el visor electrónico. Los indicadores visualizados pueden seleccionarse usando **CONFIG. PANTALLA > CONF. PANT. INDICA. GRAND..**

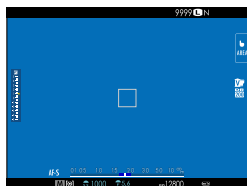

NO



SÍ

! Algunos iconos no se muestran al seleccionar **SÍ** para **MODO INDICA. GRANDES (EVF)** (📖 11).

📌 Si se asigna la función **MODO INDICA. GRANDES** al botón de función, el botón de función puede ser utilizado para alternar el encendido (**SÍ**) y apagar (**NO**) **MODO INDICA. GRANDES** (📖 253).

MODO INDICA. GRANDES (LCD)

Seleccione **SÍ** para visualizar indicadores grandes en el monitor LCD. Los indicadores visualizados pueden seleccionarse usando **CONFIG. PANTALLA > CONF. PANT. INDICA. GRAND..**

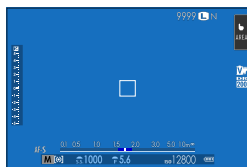

NO

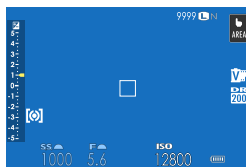

SÍ

! Algunos iconos no se muestran al seleccionar **SÍ** para **MODO INDICA. GRANDES (LCD)** (📖 13).

📌 Si se asigna la función **MODO INDICA. GRANDES** al botón de función, el botón de función puede ser utilizado para alternar el encendido (**SÍ**) y apagar (**NO**) **MODO INDICA. GRANDES** (📖 253).

CONF. PANT. INDICA. GRAND.

Elija los indicadores que aparecen cuando se ha seleccionado **SÍ** para **CONFIG. PANTALLA > MODO INDICA. GRANDES (EVF) o MODO INDICA. GRANDES (LCD)**.



Opción	Descripción
① PAN.Exp.	Seleccione los elementos indicados en la parte inferior de la pantalla. Los elementos seleccionados se indican mediante marcas de verificación (☑); para anular la selección, marque las casillas y pulse MENU/OK .
② Nivel	Seleccione SÍ para visualizar el indicador de exposición.
③ L1, L2, L3, L4	Elija hasta cuatro iconos grandes para visualizar en el lado izquierdo de la pantalla.
④ R1, R2, R3, R4	Elija hasta cuatro iconos grandes para visualizar en el lado derecho de la pantalla.

INFORMACIÓN CONTRAST AJ.

Ajuste el contraste de la pantalla.

Opción	Descripción
ALTO CONTRASTE	Contraste alto.
ESTÁNDAR	Contraste normal.
BAJO CONTRASTE	Contraste bajo.
LUZ AMBIENTAL OSCURA	Contraste ajustado para iluminación ambiente tenue.

FONDO DEL MENÚ Q

Seleccione el color de fondo utilizado para el menú rápido al visualizarse durante la fotografía fija.

Opciones	
TRANSPARENTE	NEGRO

FONDO DEL MENÚ Q

Seleccione el color de fondo utilizado para el menú rápido al visualizarse durante la grabación de vídeo.

Opciones	
TRANSPARENTE	NEGRO

AJUSTE DE BOTÓN/DIAL

Opciones de acceso a los controles de la cámara.

Para acceder a las opciones de control, pulse **MENU/OK**, seleccione la pestaña **⚙️** (**CONFIGURAR**) y elija **AJUSTE DE BOTÓN/DIAL**.

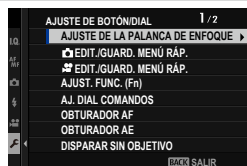

AJUSTE DE LA PALANCA DE ENFOQUE

Seleccione las funciones realizadas pulsando el centro del mando de enfoque (palanca de enfoque) o pulsando el mando hacia arriba, hacia abajo, hacia la izquierda o hacia la derecha.

PULSAR

Opción	Descripción
NO	Pulsar el centro del mando no tiene efecto alguno.
EDITAR ÁREA DE ENFOQUE	Pulse el centro del mando para ver una pantalla de área de enfoque en la que podrá seleccionar el área de enfoque. Si selecciona DETECCIÓN FACIAL ACTIVADA para AJ. DETEC. OCULAR/FACIAL , la detección inteligente de rostros se desactivará temporalmente.
ZOOM	Pulse el centro del mando para acercar el zoom sobre el área de enfoque activa (📖 76). Si selecciona DETECCIÓN FACIAL ACTIVADA para AJ. DETEC. OCULAR/FACIAL , la detección inteligente de rostros se desactivará temporalmente.

INCLINAR 

Opción	Descripción
NO	Pulsar el mando hacia arriba, hacia abajo, hacia la izquierda o hacia la derecha no tiene efecto alguno.
SELECCIÓN PUNTO AF DIRECTO	Elija el área de enfoque sin salir de la pantalla de disparo.
EDITAR ÁREA DE ENFOQUE	Pulse el mando hacia arriba, hacia abajo, hacia la izquierda o hacia la derecha para visualizar una pantalla de área de enfoque y seleccione el área de enfoque.
SEL. AF DIRECTO/SEL. CARAS	Elija el área de enfoque sin salir de la pantalla de disparo. Si selecciona DETECCIÓN FACIAL ACTIVADA para AJ. DETEC. OCULAR/FACIAL , también podrá elegir el rostro utilizado para enfocar.

 EDIT./GUARD. MENÚ RÁP.

Elija los elementos que se muestran en el menú rápido durante la fotografía fija ( 250).

 EDIT./GUARD. MENÚ RÁP.

Elija los elementos que se muestran en el menú rápido al filmar vídeos ( 250).

AJUST. FUNC. (Fn)

Elija los papeles desempeñados por los botones de función ( 253).

AJ. DIAL COMANDOS

Seleccione las funciones desempeñadas por el dial de control delantero. Puede pulsar el centro del dial para alternar por las funciones en el orden **DIAL DE COMANDOS DELANTERO 1**, **DIAL DE COMANDOS DELANTERO 2** y **DIAL DE COMANDOS DELANTERO 3**.

Opción	Descripción
DIAL DE COMANDOS DELANTERO 1	Asigne la velocidad de obturación (S.S. (CAMBIO DE PROGRAMA)) o la apertura (APERTURA) ¹ a DIAL DE COMANDOS DELANTERO 1 .
DIAL DE COMANDOS DELANTERO 2	Asigne la velocidad de obturación (S.S. (CAMBIO DE PROGRAMA)), apertura (APERTURA) ¹ , compensación de exposición (COMPENSACIÓN DE EXPOSICIÓN) ² , sensibilidad (ISO) o sin función (NINGUNO) para DIAL DE COMANDOS DELANTERO 2 o DIAL DE COMANDOS DELANTERO 3 .
DIAL DE COMANDOS DELANTERO 3	

1 Apertura ajustada en **A** (automático) y objetivo equipado con anillo de apertura o **COMANDO** seleccionado para **AJUSTE DE BOTÓN/DIAL > AJ. ANILLO APERTURA (A)**.

2 Dial de compensación de exposición girado a **C**.

 **AJ. DIAL COMANDOS** también puede ser accedido manteniendo pulsado el centro del dial de comandos delantero.

OBTURADOR AF

Seleccione si la cámara enfocará al pulsar el disparador hasta la mitad.

Opción	Descripción
AF-S	<ul style="list-style-type: none"> • ON: El enfoque se bloquea cuando el disparador se pulsa hasta la mitad. • OFF: No se lleva a cabo ninguna operación de enfoque cuando el disparador se pulsa hasta la mitad.
AF-C	<ul style="list-style-type: none"> • ON: La cámara enfoca mientras el disparador se pulsa hasta la mitad. • OFF: No se lleva a cabo ninguna operación de enfoque cuando el disparador se pulsa hasta la mitad.

OBTURADOR AE

Si selecciona **ON**, la exposición permanecerá bloqueada mientras el disparador esté pulsado hasta la mitad.

 Seleccione **OFF** para permitir que la cámara ajuste la exposición antes de cada toma capturada en el modo de ráfaga.

DISPARAR SIN OBJETIVO

Seleccione **SÍ** para habilitar la liberación del obturador cuando no haya un objetivo instalado.

Opciones	
SÍ	NO



DISPARO SIN TARJETA

Seleccione si el obturador puede abrirse sin una tarjeta de memoria insertada en la cámara.

Opción	Descripción
ON	Cuando no hay ninguna tarjeta de memoria insertada, se puede abrir el obturador para realizar una prueba de funcionamiento de la cámara y se pueden visualizar los menús de disparo y de configuración.
OFF	El obturador se desactiva si no hay ninguna tarjeta de memoria insertada, con lo que se evita la pérdida accidental de las fotografías tomadas sin una tarjeta de memoria.

ANILLO DE ENFOQUE

Permite escoger la dirección en la cual se gira el anillo de enfoque para incrementar la distancia de enfoque.

Opciones	
 HACIA DERECHA (sentido horario)	 HACIA IZQUIER. (sentido antihorario)

FUNC. ANILLO DE ENFOQUE

Seleccione el modo en el que la cámara ajustará el enfoque en respuesta al movimiento del anillo de enfoque.

Opción	Descripción
NO LINEAL	El enfoque se ajusta a la misma proporción con la que gira el anillo.
LINEAL	El enfoque se ajusta linealmente de acuerdo a la cantidad de giro del anillo, sin embargo, la velocidad de enfoque no se ve afectada por la velocidad a la que se gira el anillo.

MODO BLOQ. AE/AF

Esta opción determina el comportamiento del botón al cual se ha asignado la exposición y/o enfoque.

Opción	Descripción
BLOQ.AE/AF AL PUL	La exposición y/o el enfoque se bloquearán mientras el botón esté pulsado.
CONMUT.BLOQ AE/AF	La exposición y/o el enfoque se bloquearán cuando el botón esté pulsado y permanecerán bloqueados hasta que el botón se pulse nuevamente.

MODO BLOQUEO AWB

Elija el comportamiento de los botones de función asignados al bloqueo del equilibrio blanco automático (AWB). El bloqueo del equilibrio blanco automático se usa para bloquear el equilibrio blanco en el valor medido por la cámara al seleccionar **WB AUTO PRIORIDAD BLANCOS, AUTO** o **WB AUTO PRIORIDAD AMBIENTE** para el equilibrio blanco.

Opción	Descripción
AWB ACT. AL PULSAR	El equilibrio blanco automático se bloquea mientras el botón esté presionado.
INT. ACT/DESACT. AWB	Pulse el botón una vez para bloquear el equilibrio blanco automático; vuelva a pulsarlo para finalizar el bloqueo.

AJ. ANILLO APERTURA (A)

Seleccione si podrá usar el dial de control delantero para ajustar la apertura al ajustar el anillo de apertura del objetivo en **A (auto)**; al ajustar la apertura con el dial de control delantero habilitado, podrá ajustar la apertura ajustando el dial de velocidad de obturación en **A**, pulsando el centro del dial de control delantero para desplazarlo a **APERTURA** y, a continuación, girando el dial.

Opción	Descripción
AUTO	La cámara ajusta la apertura automáticamente.
COMANDO	La apertura se puede ajustar usando el dial de comandos delantero.

AJUSTE APERTURA

Elija el método utilizado para ajustar la apertura al utilizar objetivos sin anillos de apertura.

Opción	Descripción
AUTO+  MANUAL	Para seleccionar la apertura, ajuste el dial de velocidad de obturación en A , pulse el centro del dial de control delantero para desplazarse a APERTURA y, a continuación, gire el dial. Gire más allá de la apertura mínima para seleccionar A (auto).
AUTO	La apertura se selecciona automáticamente; la cámara funciona en el modo de exposición P (AE programado) o S (AE con prioridad al obturador).
MANUAL	Gire el dial de control delantero para elegir la apertura; la cámara funciona en el modo de exposición A (AE con prioridad a la apertura) o M (manual).

AJUSTE DE PANTALLA TÁCTIL

Active o desactive los controles táctiles.

AJUSTE PANTALLA TÁCTIL

Opción	Descripción
SÍ	El monitor LCD funciona como pantalla táctil durante el disparo.
NO	Controles táctiles deshabilitados.

AJUSTE DE DOBLE TOQUE

Opción	Descripción
SÍ	Toque el monitor LCD dos veces para ampliar a su sujeto durante los disparos.
NO	Zoom táctil deshabilitado.

FUNCIÓN TÁCTIL

Opción	Descripción
SÍ	Active los gestos de función táctil.
NO	Desactive los gestos de función táctil.

▶ AJUSTE PANTALLA TÁCTIL

Opción	Descripción
SÍ	El monitor LCD funciona como pantalla táctil durante la reproducción.
NO	Controles táctiles deshabilitados.

AJ. PANTALLA TÁCTIL EVF

Seleccione el área del monitor LCD utilizada para los controles táctiles mientras el visor está activo. El área utilizada para los controles táctiles se puede seleccionar de entre las siguientes opciones:

Opción	Descripción
<input type="checkbox"/>	Toda.
<input checked="" type="checkbox"/>	Mitad derecha.
<input checked="" type="checkbox"/>	Cuarto derecho superior.
<input checked="" type="checkbox"/>	Cuarto derecho inferior.
<input checked="" type="checkbox"/>	Mitad izquierda.
<input checked="" type="checkbox"/>	Cuarto izquierdo superior.
<input checked="" type="checkbox"/>	Cuarto izquierdo inferior.
NO	Controles táctiles deshabilitados.

GESTIÓN DE ENERGÍA

Configure los ajustes de control de energía.

Para acceder a los ajustes de control de energía, pulse **MENU/OK**, seleccione la pestaña **⚙️** (**CONFIGURAR**) y elija **CONTROL ENERGÍA**.



AUTODESCONEXIÓN

Permite seleccionar cuánto tiempo debe transcurrir antes de que la cámara se apague automáticamente cuando no se realiza ninguna operación. Tiempos más reducidos aumentan la vida de la pila; si selecciona **NO**, deberá apagar la cámara manualmente.

Opciones

5 MIN

2 MIN

1 MIN

30 SEG

15 SEG

NO

RENDIMIENTO

Seleccione **REFUERZO** para mejorar el rendimiento de la pantalla del visor y el enfoque.

Opción	Descripción
REFUERZO	Mejore el rendimiento del enfoque y de la pantalla del visor de la cámara. La batería se consume más rápido que al seleccionar NORMAL .
NORMAL	Seleccione para obtener un rendimiento estándar del enfoque y del visor y de la duración de la pila.

AJUSTE DE ACTIVACIÓN

Ajuste el comportamiento del monitor EVF y el LCD cuando se selecciona **REFUERZO** para **RENDIMIENTO**.

Opción	Descripción
PRIORIDAD LUZ BAJA	El brillo de la pantalla se ajusta para que los sujetos a la sombra sean más fáciles de ver. El desenfoque del movimiento puede causar imágenes fantasma.
PRIORIDAD RESOLUCIÓN	La resolución de la pantalla aumenta para que los detalles sean más fáciles de ver.

AJUSTE DE GUARDAR DATOS

Modifique los ajustes de gestión de archivos.

Para acceder a los ajustes de gestión de archivos, pulse **MENU/OK**, seleccione la pestaña  (**CONFIGURAR**) y elija **CONF. DAT. GUARD..**

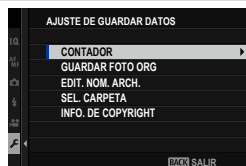

CONTADOR

Las nuevas imágenes se guardan en archivos de imagen cuyos nombres se crean utilizando un número de cuatro dígitos asignado al sumar uno al último número de archivo utilizado. El número de archivo se visualiza durante la reproducción como se muestra. **CONTADOR**

determina si la numeración de los archivos se reinicia desde 0001 al insertar una nueva tarjeta de memoria o al formatear la tarjeta de memoria actual.

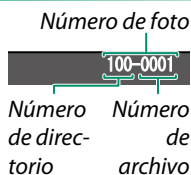

Opción	Descripción
SEGUIR	La numeración continúa a partir del último número de archivo utilizado o del primer número de archivo disponible, el que sea mayor. Seleccione esta opción para reducir el número de imágenes con nombres de archivo duplicados.
RENOVAR	La numeración se reinicia desde 0001 después de formatear la tarjeta de memoria o al insertar una nueva tarjeta de memoria.

-  Si el número de fotos alcanza 999-9999, el disparador queda inhabilitado. Formatee la tarjeta de memoria después de transferir a un ordenador las imágenes que desea conservar. A continuación, restablezca la numeración de fotogramas a 100-0001 introduciendo una tarjeta de memoria formateada, seleccionando **RENOVAR** para **CONTADOR** y tomando una fotografía. A continuación, puede ajustar **CONTADOR** en **SEGUIR** una vez más y continuar disparando.
- Seleccionar  **AJUSTE DE USUARIO > REINICIAR** no restablece el número de archivo.
- El número de foto de las imágenes tomadas con otras cámaras puede diferir.

GUARDAR FOTO ORG

Seleccione **SÍ** para guardar las copias no procesadas de las imágenes tomadas usando **SUPR. OJOS ROJOS**.

Opciones	
SÍ	NO

EDIT. NOM. ARCH.

Cambie el prefijo del nombre del archivo. Las imágenes sRGB usan prefijos de cuatro letras (predeterminado "DSCF"), las imágenes Adobe RGB un prefijo de tres letras ("DSF") precedido por un guion bajo.

Opción	Prefijo predeterminado	Ejemplo de nombre de archivo
sRGB	DSCF	ABCD0001
AdobeRGB	_DSF	_ABC0001

SEL. CARPETA

Cree carpetas y seleccione la carpeta utilizada para almacenar las imágenes siguientes.

Opción	Descripción
SELECCIONAR CARPETA	Para elegir la carpeta en la que se guardarán las imágenes siguientes, pulse el mando de enfoque (palanca de enfoque) hacia arriba o hacia abajo para resaltar una carpeta existente y pulse MENU/OK .
CREAR CARPETA	Introduzca un nombre de carpeta de cinco caracteres. La carpeta nueva se creará con la siguiente foto que saque y las imágenes posteriores se guardarán en dicha carpeta.

INFO. DE COPYRIGHT

La información de derechos de autor, en forma de etiquetas Exif, se puede añadir a las imágenes nuevas a medida que se van tomando. Los cambios en la información de los derechos de autor solamente se ven reflejados en las imágenes tomadas después de realizar los cambios.

Opción	Descripción
MOSTRAR INFO. DE COPYRIGHT	Muestra la la información actual de derechos de autor.
INTRO. INFO. DEL AUTOR	Introduzca el nombre del creador.
INTRO. INFO. DE COPYRIGHT	Introduzca el nombre del propietario de los derechos de autor.
ELIMINAR INFO. DE COPYRIGHT	Elimine la información de derechos de autor actual. Este cambio sólo se aplica a las imágenes tomadas después de seleccionar esta opción; la información de derechos de autor grabada con imágenes existentes no se ve afectada.

AJUSTE DE CONEXIÓN

Ajuste la configuración para la conexión a otros dispositivos.

Para acceder a los ajustes de conexión, pulse **MENU/OK**, seleccione la pestaña **⚙️ (CONFIGURAR)** y elija **AJUSTE DE CONEXIÓN**.

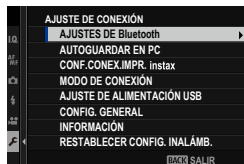

Para obtener más información sobre las conexiones inalámbricas, visite: <http://fujifilm-dsc.com/wifi/>

AJUSTES DE Bluetooth

Configure los ajustes de Bluetooth.

Opción	Descripción
REGISTRO DE VINCULACIÓN	Empareje la cámara con un teléfono inteligente que ejecute la aplicación FUJIFILM Camera Remote.
SELEC. DESTINO EMPAREJAM.	Seleccione una conexión desde una lista de dispositivos con los cuales la cámara se ha emparejado usando REGISTRO DE VINCULACIÓN . Seleccione SIN CONEXIÓN para salir sin conectarse.
ELIMINAR REG. VINCULACIÓN	Borre la información de emparejamiento de los dispositivos seleccionados. Seleccione el dispositivo en la lista de dispositivos. El dispositivo seleccionado será eliminado igualmente de la lista de dispositivos indicados en SELEC. DESTINO EMPAREJAM..
Bluetooth ACT./DES.	<ul style="list-style-type: none">• SÍ: La cámara establece automáticamente una conexión Bluetooth con los dispositivos emparejados cuando se enciende.• NO: La cámara no se puede conectar a través de Bluetooth.
TRANSF. AUTOM. IMÁGENES	<ul style="list-style-type: none">• SÍ: Permite marcar las fotos para su carga a medida que se van tomando. Marque las fotos JPEG para la carga según se toman.• NO: Las fotos no están marcadas para la carga según se toman.

Opción	Descripción
AJUSTE DE SYNC. SMARTPHONE	<p>Seleccione si sincronizará la cámara a la hora y/o ubicación indicada por el teléfono inteligente emparejado.</p> <ul style="list-style-type: none"> • LUGAR Y HORA: Sincronice la hora y la ubicación. • LUGAR: Sincronice la ubicación. • HORA: Sincronice la hora. • DESACTIVADO: Sincronización desactivada.

- Instale la versión más reciente de la aplicación FUJIFILM Camera Remote en su teléfono inteligente o tableta antes de emparejar el dispositivo con su cámara o de cargar imágenes.
- Al seleccionar **SÍ** para **Bluetooth ACT./DES.** y **TRANSF. AUTOM. IMÁGENES** o si las imágenes son actualmente seleccionadas para la carga usando la opción **ORDEN TRANSFER. IMÁGENES** en el menú  (reproducción), la carga a los dispositivos emparejados comenzará poco después de salir de la reproducción o de apagar la cámara. **ORDEN TRANSFER. IMÁGENES** también puede usarse para seleccionar imágenes para la carga al desactivar **TRANSF. AUTOM. IMÁGENES**.

AUTOGUARDAR EN PC

Ajuste la configuración para la conexión con ordenadores a través de una LAN inalámbrica.

Opción	Descripción
CONFIG. AUTOG. PC	<p>Seleccione el método utilizado para conectarse a ordenadores a través de una LAN inalámbrica.</p> <ul style="list-style-type: none"> • CONFIG. SENCILLA: Conecte mediante WPS. • CONFIG. MANUAL: Seleccione la red de una lista (SELEC. DE LISTA) o introduzca el nombre manualmente (INTRODUCIR SSID).
ELIMINAR PC DEST.	Eliminar los destinos seleccionados.
DATOS CONEX. PREV.	Ver los ordenadores a los cuales la cámara se ha conectado recientemente.

- Estos ajustes también son aplicables al descargar imágenes en un ordenador usando el software "FUJIFILM PC AutoSave".

MODO DE CONEXIÓN

Ajuste la configuración para la conexión a dispositivos externos.

Opción	Descripción
LECTOR TARJETAS USB	Conectar la cámara a un ordenador a través de USB activa automáticamente el modo de transferencia de datos, permitiendo que los datos sean copiados en el ordenador. La cámara funciona normalmente cuando no está conectada.
X WEBCAM	La cámara puede utilizarse como cámara web al conectarse a un ordenador que ejecute FUJIFILM X Webcam.
CON. RAWUSB/ RES.C.SEG.	Conectar la cámara a un ordenador a través de USB habilita automáticamente el modo de conversión RAW/restauración de copia de seguridad. La cámara funciona normalmente cuando no está conectada. <ul style="list-style-type: none">• CON. RAWUSB (requiere FUJIFILM X RAW STUDIO): Use el motor de procesamiento de imágenes de la cámara para convertir rápidamente imágenes RAW en imágenes JPEG de alta calidad.• RES.C.SEG. (requiere FUJIFILM X Acquire): Guarde y cargue la configuración de la cámara. Vuelva a configurar la cámara en un instante o comparta los ajustes con otras cámaras del mismo tipo.





Para más información sobre el software de ordenador compatible, consulte "Software de uso con su cámara" (📖 301).

AJUSTE DE ALIMENTACIÓN USB

Elija si se suministra alimentación a la cámara cuando está conectada a un ordenador o a otro dispositivo a través de un cable USB.

Opción	Descripción
SÍ	La cámara extrae energía del dispositivo conectado, reduciendo el consumo de la batería de la cámara.
NO	La cámara no extrae energía del dispositivo conectado.

 La cámara no puede extraer energía de las conexiones Lightning ni de dispositivos que no suministran energía. Seleccione **NO** antes de conectar la cámara a dichos dispositivos. Es posible que la conexión no esté disponible para la transferencia de datos o similares cuando se selecciona **SÍ**.

 Independientemente de la opción seleccionada, la batería se cargará mientras la cámara está apagada.

CONFIG. GENERAL

Ajuste la configuración para la conexión a las redes inalámbricas.

Opción	Descripción
NOMBRE	Seleccione un nombre (NOMBRE) para identificar la cámara en la red inalámbrica (a la cámara se le asigna un nombre único de forma predeterminada).
REDUC. IMAG. 	<p>Elija si desea cambiar el tamaño de las imágenes a cargar en teléfonos inteligentes. El cambio de tamaño únicamente es aplicable a la copia cargada en el teléfono inteligente; el original no se ve afectado.</p> <ul style="list-style-type: none"> • SÍ: El tamaño de las imágenes más grandes es modificado a  para la carga. • NO: Las imágenes se cargarán con su tamaño original.
GEOETIQUETADO	Seleccione si los datos de ubicación descargados desde un teléfono inteligente se incrustarán o no en las fotografías a medida que se van tomando.
INFO UBICACIÓN	Visualice los datos de ubicación descargados por última vez desde un teléfono inteligente.
 AJUSTE DE BOTÓN	<p>Seleccione el rol desempeñado por el botón Fn durante la reproducción.</p> <ul style="list-style-type: none"> • * ORDEN TRANSF./EMP.: El botón Fn puede usarse para emparejar y seleccionar imágenes para la transferencia durante la reproducción. •  COMUN. INALÁMBRICA: El botón Fn puede usarse durante la reproducción para establecer conexiones inalámbricas.

INFORMACIÓN

Ver las direcciones MAC y Bluetooth de la cámara.

REST. AJUSTES INALÁMBRICOS

Restaurar los ajustes inalámbricos a sus valores predeterminados.

Accesos directos

9

Opciones de los accesos directos

Personalice los controles de la cámara para adaptarlos a su estilo o situación.

Las opciones usadas frecuentemente pueden añadirse a “mi menú” o al menú **Q** o asignarse a los botones de función o a los gestos de deslizamiento del botón de función táctil para el acceso directo:

Opción de acceso directo	Descripción	
“Mi menú”	Añada opciones usadas frecuentemente a este menú personalizado que podrá visualizar pulsando MENU/OK y seleccionando la pestaña MY (“MI MENÚ”).	245
El menú rápido	El menú Q se visualiza pulsando el botón Q . Use el menú Q para visualizar o cambiar las opciones seleccionadas para los elementos del menú frecuentemente utilizados.	247
Los botones de función	Use el botón de función (Fn , Q y AEL/AFL) para acceder directamente a las funciones seleccionadas.	253
Gestos de función táctil	Use los gestos de deslizamiento del botón de función táctil (T-Fn1 , T-Fn2 , T-Fn3 y T-Fn4) para acceder directamente a las funciones seleccionadas.	256

MI MENÚ

Acceda a un menú personalizado con las opciones de uso más frecuentes.

Para visualizar “mi menú”, pulse **MENU/OK** en la pantalla de disparo y seleccione la pestaña **MY** (MI MENÚ).



❗ La pestaña **MY** solamente está disponible si se han asignado opciones a **MY MI MENÚ**.

AJUSTE DE MI MENÚ

Para seleccionar los elementos indicados en la pestaña **MY** (MI MENÚ):

- 1 En el menú de configuración, seleccione **AJUSTE DE USUARIO** > **AJUSTE DE MI MENÚ** o **AJUSTE DE MI MENÚ**.

📄 Para reordenar elementos, seleccione **ORDENAR ELEMENTOS**. Para eliminar elementos, seleccione **ELIMINAR ELEMENTOS**.

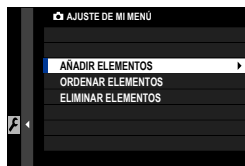

- 2 Pulse el mando de enfoque (palanca de enfoque) hacia arriba o hacia abajo para resaltar la opción **AÑADIR ELEMENTOS** y pulse **MENU/OK**. Las opciones que se pueden agregar a “mi menú” se resaltan en azul.



📄 Los elementos actualmente en “mi menú” se indican con marcas de verificación.

- 3 Seleccione una posición para el elemento y pulse **MENU/OK**. El elemento se añadirá a “mi menú”.

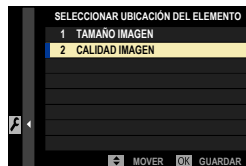

- 4 Pulse **MENU/OK** para regresar a la pantalla de edición.
- 5 Repita los pasos 3 y 4 hasta que se hayan añadido todos los elementos deseados.



“Mi menú” puede contener hasta 16 elementos.

El menú rápido

Use el menú rápido para acceder rápidamente a las opciones seleccionadas. Para ver el menú rápido, pulse el botón **Q**.

La pantalla del menú rápido

El menú rápido ofrece diferentes opciones en los modos de las fotos y de los vídeos. Bajo los ajustes predeterminados, está compuesto de los siguientes elementos:

Fotografía fija

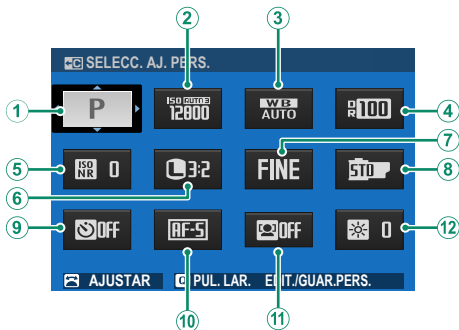

Predeterminado



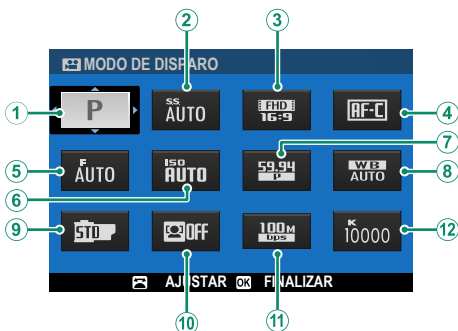

① MODO DE DISPARO/ SELECC. AJ. PERS.	⑦ CALIDAD IMAGEN
② ISO	⑧ SIMULAC. PELÍCULA
③ EQUILIBRIO BLANCO	⑨ AUTODISPARADOR
④ RANGO DINÁMICO	⑩ MODO ENFOQUE
⑤ REDUCCIÓN RUIDO ISO ALTO	⑪ AJ. DETEC. OCULAR/FACIAL
⑥ TAMAÑO IMAGEN	⑫ BRILLO LCD/EVF

El menú rápido muestra las opciones seleccionadas actualmente para los elementos ②—⑫, que pueden modificarse.

Grabación de vídeo



Default

① MODO DE DISPARO	⑦ FREC. FOTOGRAMAS DEL MODO VÍDEO
② S.S. (CONTR. VÍDEO OPTIM. )	⑧  EQUILIBRIO BLANCO
③ RESOL./RELAC. ASPECTO MODO VÍDEO	⑨  SIMULAC. PELÍCULA
④  MODO DE ENFOQUE	⑩  AJ. DETEC. OCULAR/FACIAL
⑤ APERTURA (CONTROL VÍDEO OPTIMIZ. )	⑪ VELOCIDAD BITS MODO DE VÍDEO
⑥  ISO	⑫  TEMP. COLOR BALAN. BLANCOS (CUANDO SELEC. )

El menú rápido muestra las opciones seleccionadas actualmente para los elementos ②—⑫, que pueden modificarse.

Visualización y cambio de los ajustes

- 1 Pulse **Q** para visualizar el menú rápido durante los disparos.

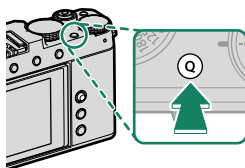

- 2 Use el mando de enfoque (palanca de enfoque) para resaltar elementos.



- 3 Gire el dial de control delantero para cambiar.

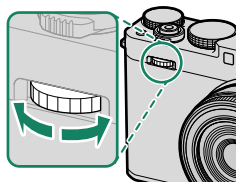

 Para saltar al menú **EDIT./GUARD.AJ.P.**, mantenga pulsado el botón **Q** cuando se visualice el menú rápido.

- 4 Pulse **Q** para salir cuando finalice los ajustes.

-  El menú rápido puede editarse igualmente usando los controles táctiles.
- Usando **AJUSTE DE BOTÓN/DIAL > AJUST. FUNC. (Fn)**, podrá asignar las funciones del botón **Q** normalmente reservadas para los botones de función o asignar la función predeterminada del botón **Q** a un botón de función (📖 253).
- Para deshabilitar el botón **Q** (menú rápido), seleccione **NINGUNA** para **AJUSTE DE BOTÓN/DIAL > AJUST. FUNC. (Fn) > AJUSTE BOTÓN Q**.

Edición del menú rápido

Para seleccionar los elementos mostrados en el menú rápido:

- 1 Mantenga pulsado el botón **Q** durante los disparos.
Se visualizarán las opciones de foto o vídeo **EDIT./GUARD. MENÚ RÁP..**

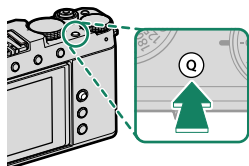

- 2 Resalte el elemento que se encuentre en la posición que desea editar y pulse **MENU/OK**.
- 3 Resalte el elemento deseado y pulse **MENU/OK** para asignarlo a la posición seleccionada.

 Los menús rápidos también se pueden editar con **AJUSTE DE BOTÓN/DIAL** > **EDIT./GUARD. MENÚ RÁP.** o **EDIT./GUARD. MENÚ RÁP.**





Artículos disponibles (fotografía fija)

Se puede elegir:

- TAMAÑO IMAGEN
- CALIDAD IMAGEN
- SIMULAC. PELÍCULA
- EFECTO GRANULADO
- EF. COLOR CHROME
- COLOR AZUL FX CROMO
- RANGO DINÁMICO
- PRIORIDAD RANGO D
- EQUILIBRIO BLANCO
- TEMP. COLOR BALAN. BLANCOS (CUANDO SELEC. **K**)
- TONO ALT.LUCES
- TONO SOMBRAS
- COLOR
- NITIDEZ
- CLARIDAD
- REDUCCIÓN RUIDO ISO ALTO
- MODO ENFOQUE
- MODO AF
- AJUSTES PERSONALES AF-C
- AJ. DETEC. OCULAR/FACIAL
- ASIST. MF
- MODO DE PANTALLA TÁCTIL
- AUTODISPARADOR
- FOTOMETRÍA
- TIPO DE OBTURADOR
- REDUCCIÓN PARPADEO
- ISO
- AJUSTE FUNCIÓN FLASH
- COMPENSAC. FLASH
- RESOL./RELAC. ASPECTO MODO VÍDEO
- FREC. FOTOGRAMAS DEL MODO VÍDEO
- VELOCIDAD BITS MODO DE VÍDEO
- GRAB. ALTA VEL. FULL HD
- AJUSTE NIVEL. MIC. INT./EXT.
- SONIDO Y FLASH
- BRILLO LCD/EVF
- COLOR EVF/LCD
- NINGUNA

 Para deshabilitar el botón de función, elija **NINGUNA**.

Artículos disponibles (vídeos)

- SIMULAC. PELÍCULA
- RANGO DINÁMICO
- EQUILIBRIO BLANCO
- TEMP. COLOR BALAN. BLANCOS (CUANDO SELEC. )
- TONO ALT.LUCES
- TONO SOMBRAS
- COLOR
- NITIDEZ
- REDUCCIÓN RUIDO ISO ALTO
- AJ. DETEC. OCULAR/FACIAL
- ASIST. MF
- MODO DE PANTALLA TÁCTIL
- FOTOMETRÍA
- ISO VÍDEO
- RESOL./RELAC. ASPECTO MODO VÍDEO
- FREC. FOTOGRAMAS DEL MODO VÍDEO
- VELOCIDAD BITS MODO DE VÍDEO
- GRAB. ALTA VEL. FULL HD
- MODO DE ENFOQUE
- MODO AF VÍDEO
- AJUST. AUMENTO RECORTE VÍDEO 
- S.S. (CONTR. VÍDEO OPTIM. )
- APERTURA (CONTROL VÍDEO OPTIMIZ. )
- AJUSTE NIVEL. MIC. INT./EXT.
- SONIDO Y FLASH
- BRILLO LCD/EVF
- COLOR EVF/LCD
- NINGUNA



Para deshabilitar el botón de función, elija **NINGUNA**.

Controles de función

Cada uno de los botones de función (**Fn**, **Q** y **AEL/AFL**) y los gestos de deslizamiento del botón de función táctil (**T-Fn1**, **T-Fn2**, **T-Fn3** y **T-Fn4**) pueden recibir asignada su propia función.

Los botones de función

Asigne funciones a los botones de función (**Fn**, **Q** y **AEL/AFL**) para un acceso rápido.

Predeterminados del botón de función

Las asignaciones predeterminadas son:

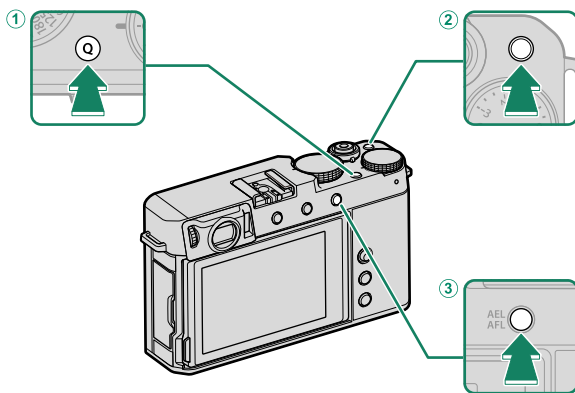

Botones de función	Predeterminado
① Botón Q (menú rápido)	MENÚ RÁPIDO
② Botón Fn	EQUILIBRIO BLANCO
③ Botón AEL/AFL	BLOQUEO AE/AF

Asignación de las funciones de los botones de función

El rol que desempeñan los botones de función puede seleccionarse usando la opción  **AJUSTE DE BOTÓN/DIAL > AJUST. FUNC. (Fn)** del menú de configuración.

- TAMAÑO IMAGEN
- CALIDAD IMAGEN
- RAW
- SIMULAC. PELÍCULA
- EFECTO GRANULADO
- EF. COLOR CHROME
- COLOR AZUL FX CROMO
- RANGO DINÁMICO
- PRIORIDAD RANGO D
- EQUILIBRIO BLANCO
- CLARIDAD
- SELECC. AJ. PERS.
- ÁREA DE ENFOQUE
- COMPROB. ENFOQUE
- MODO ENFOQUE
- MODO AF
- AJUSTES PERSONALES AF-C
- DETEC. FAC. ACT./DESAC.
- LIMITADOR RANGO AF
- BLOQUEO CONTROL DE ENFOQUE
- MODO VISOR DEPORTE
- PRE-DISPARO 
- AUTODISPARADOR
- AJUSTE HORQUILLADO AE
- AJUSTE BKT DE ENFOQUE
- FOTOMETRÍA
- TIPO DE OBTURADOR
- REDUCCIÓN PARPADEO
- ISO
- ESTABIL. IMAGEN
- COMUNIC. INALÁMB.
- COMPENSAC. FLASH
- AJUSTE FUNCIÓN FLASH
- BLOQUEO-TTL
- FLASH MODELAJE
- DISPARO GRAB. DE VÍDEO
- GRAB. ALTA VEL. FULL HD
- AJUSTE AUMENTO RECORTE VÍDEO ^{CROP} 1.29x
- AJUSTE CEBRA
- AJUSTE NIVEL. MIC. INT./EXT.
- CONTROL VÍDEO OPTIMIZ. 
- AJUSTE MODO VISOR
- PREVIS.P.CAMPO
- VER. EXP./EQUILIBRIO BLANCO MODO MANUAL
- VISTA EN VIVO NATURAL
- HISTOGRAMA
- NIV.ELECTRÓNICO
- MODO INDICA. GRANDES
- ASISTENTE VISUALIZ. F-Log
- SOLO BLOQUEO AE
- SOLO BLOQUEO AF
- BLOQUEO AE/AF
- AF-ACTIVADO
- SOLO BLOQUEO AWB
- AJUSTE APERTURA
- RENDIMIENTO
- TRANSF. AUTO. DE IMÁGENES
- SELEC. DESTINO EMPAREJAM.
- Bluetooth ACT./DES.
- MENÚ RÁPIDO
- REPRODUCCIÓN
- NINGUNA

 Para deshabilitar el botón de función, elija **NINGUNA**.

AF-ACTIVADO

Los controles a los que se asigna **AF-ACTIVADO** pueden usarse para el enfoque automático.

FLASH MODELAJE

Si selecciona **FLASH MODELAJE** cuando se monta una unidad de flash de zapata compatible, podrá pulsar el control para comprobar el disparo del flash y verificar la presencia de sombras y similares (flash de modelado).

BLOQUEO-TTL

Si selecciona **BLOQUEO-TTL**, podrá pulsar el control para bloquear la emisión del flash en conformidad con la opción seleccionada para **Ⓜ AJUSTE DEL FLASH > MODO BLOQUEO-TTL** (📖 150).

Gestos de función táctil

Asigne papeles a los gestos de función táctil (**T-Fn1**, **T-Fn2**, **T-Fn3** o **T-Fn4**) para acceder rápidamente a las funciones seleccionadas.

 Los gestos de función táctil están inhabilitados de manera predeterminada. Para habilitar los gestos de función táctil, seleccione **SÍ** para **⏏ AJUSTE DE BOTÓN/DIAL > AJUSTE DE PANTALLA TÁCTIL > T-Fn FUNCIÓN TÁCTIL**.

Predeterminados de los gestos de función táctil

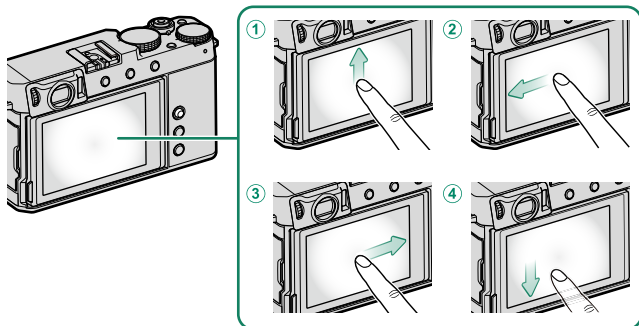

Las asignaciones predeterminadas para los distintos gestos son como sigue:



Gestos de función táctil	Predeterminado
① T-Fn1 (deslizar hacia arriba)	HISTOGRAMA
② T-Fn2 (deslizar hacia la izquierda)	MODO VISOR DEPORTE
③ T-Fn3 (deslizar hacia la derecha)	MODO INDICA. GRANDES
④ T-Fn4 (deslizar hacia abajo)	NIV.ELECTRÓNICO

Asignar funciones a gestos de función táctil

Los papeles que desempeñan los gestos de función táctil pueden seleccionarse usando la opción  **AJUSTE DE BOTÓN/ DIAL > AJUST. FUNC. (Fn)** del menú de configuración.

- TAMAÑO IMAGEN
- CALIDAD IMAGEN
- RAW
- SIMULAC. PELÍCULA
- EFECTO GRANULADO
- EF. COLOR CHROME
- COLOR AZUL FX CROMO
- RANGO DINÁMICO
- PRIORIDAD RANGO D
- EQUILIBRIO BLANCO
- CLARIDAD
- SELECC. AJ. PERS.
- ÁREA DE ENFOQUE
- COMPROB. ENFOQUE
- MODO ENFOQUE
- MODO AF
- AJUSTES PERSONALES AF-C
- DETEC. FAC. ACT./DESAC.
- LIMITADOR RANGO AF
- BLOQUEO CONTROL DE ENFOQUE
- MODO VISOR DEPORTE
- PRE-DISPARO 
- AUTODISPARADOR
- AJUSTE HORQUILLADO AE
- AJUSTE BKT DE ENFOQUE
- FOTOMETRÍA
- TIPO DE OBTURADOR
- REDUCCIÓN PARPADEO
- ISO
- ESTABIL. IMAGEN
- COMUNIC. INALÁMB.
- COMPENSAC. FLASH
- AJUSTE FUNCIÓN FLASH
- BLOQUEO-TTL
- FLASH MODELAJE
- GRAB. ALTA VEL. FULL HD
- AJUSTE AUMENTO RECORTE VÍDEO 
- AJUSTE CEBRA
- AJUSTE NIVEL. MIC. INT./EXT.
- CONTROL VÍDEO OPTIMIZ. 
- AJUSTE MODO VISOR
- PREVIS.P.CAMPO
- VER. EXP./EQUILIBRIO BLANCO MODO MANUAL
- VISTA EN VIVO NATURAL
- HISTOGRAMA
- NIV.ELECTRÓNICO
- MODO INDICA. GRANDES
- ASISTENTE VISUALIZ. F-Log
- AJUSTE APERTURA
- RENDIMIENTO
- TRANSF. AUTO. DE IMÁGENES
- SELEC. DESTINO EMPAREJAM.
- Bluetooth ACT./DES.
- MENÚ RÁPIDO
- REPRODUCCIÓN
- NINGUNA

 Para desactivar los gestos de función táctil, seleccione **NINGUNA**.

10

Dispositivos periféricos y accesorios opcionales

Objetivos

La cámara puede ser utilizada con objetivos para la montura X FUJIFILM.

Partes del objetivo

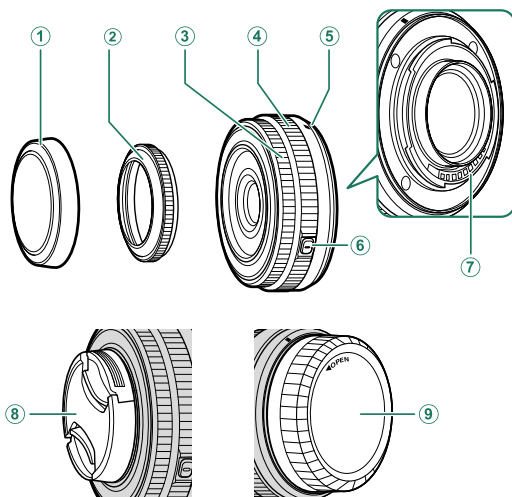

① Tapa del parasol

② Parasol

③ Anillo de enfoque

④ Anillo de apertura

⑤ Marcas de montaje (distancia focal)

⑥ Liberación del bloqueo del anillo de apertura

⑦ Contactos de señal del objetivo

⑧ Tapa de objetivo frontal

⑨ Tapa de objetivo trasera



- Un objetivo XF27mmF2.8 R WR se utiliza aquí con fines ilustrativos.
- La tapa del parasol (①) y el parasol (②) no están incluidos con los kits de objetivo.

Extracción de las tapas del objetivo

Retire las tapas del objetivo tal y como se muestra.

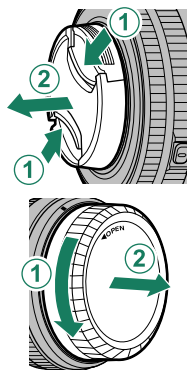

⚠ Las tapas del objetivo podrían diferir de aquellas mostradas.

Instalación de los parasoles

Una vez instalados, los parasoles reducen el deslumbramiento y protegen al elemento del objetivo frontal.

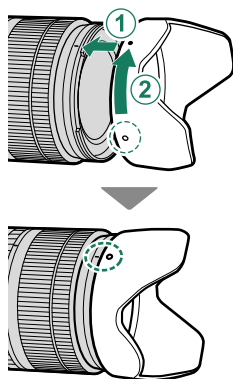



⚠ Asegúrese de girar el parasol a la posición final.

Objetivos con anillos de apertura

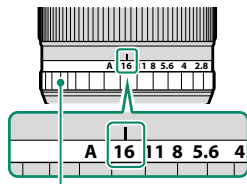
En cualquier ajuste excepto **A**, podrá ajustar la apertura girando el anillo de apertura del objetivo (modos de exposición **A** y **M**).



Anillo de apertura

- Al seleccionar **SÍ** para **CONTROL VÍDEO OPTIMIZADO**  desactiva el anillo de apertura.
- Al ajustar el anillo de apertura en **A**, podrá ajustar la apertura girando el dial de control ( 226).
- Los anillos de apertura equipados con bloqueos pueden desbloquearse de la posición **A** manteniendo pulsado el botón de bloqueo mientras se gira el anillo.

El interruptor de modo de apertura

Si el objetivo posee un interruptor de modo de apertura, la apertura puede ajustarse manualmente deslizando el interruptor a  y girando el anillo de apertura.

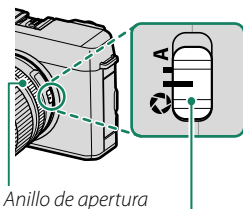

Anillo de apertura

Interruptor de modo de apertura

Objetivos sin anillos de apertura

El método utilizado para ajustar la apertura puede seleccionarse utilizando **AJUSTE DE BOTÓN/DIAL > AJUSTE APERTURA**. Si se selecciona una opción distinta de **AUTO**, la apertura puede ajustarse utilizando el dial de control delantero.

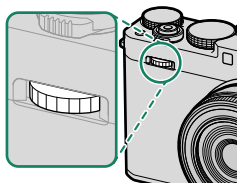

Bajo los ajustes predeterminados, **APERTURA** está asignado a **AJUSTE DE BOTÓN/DIAL > AJ. DIAL COMANDOS > DIAL DE COMANDOS DELANTERO 2**.

Objetivos con O.I.S. Interruptores

Si el objetivo es compatible con la función de estabilización de imagen óptica (O.I.S.), el modo de estabilización de imagen se puede seleccionar en los menús de la cámara. Para activar la estabilización de imagen, deslice el interruptor O.I.S. hacia **ON**.

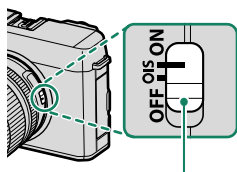

Interruptor O.I.S.

Objetivos de enfoque manual

Deslice el anillo de enfoque hacia delante para enfocar automáticamente.

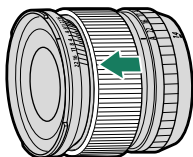

Para el enfoque manual, deslice el anillo de enfoque hacia atrás y gírelo mientras observa los efectos en la pantalla de la cámara. Para el enfoque manual puede ayudarse de los indicadores de la distancia de enfoque y de la profundidad de campo.

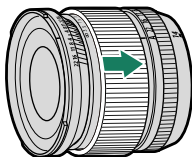

 Tenga en cuenta que el enfoque manual podría no estar disponible en todos los modos de disparo.

El indicador de la profundidad de campo

El indicador de profundidad de campo muestra la profundidad de campo aproximada (la distancia por delante y por detrás del punto de enfoque que aparece enfocada). El indicador se visualiza en formato de película.

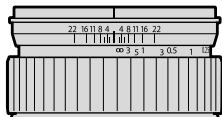

Cuidados del objetivo

- Utilice una perilla para eliminar el polvo, a continuación limpie suavemente con un paño seco y suave. Las manchas se pueden eliminar limpiando suavemente con un papel de limpieza para objetivos de Fujifilm, el cual debe tener una pequeña cantidad de líquido para limpieza de objetivos.
- Cuando no utilice el objetivo, vuelva a colocar las tapas delantera y trasera.

Unidades de flash externas

Utilice unidades de flash externas opcionales para la fotografía con flash. Algunas unidades son compatibles con la sincronización de alta velocidad (FP) y pueden usarse a velocidades de obturación más rápidas que la velocidad de sincronización del flash; otras pueden funcionar como mandos controlando las unidades de flash remotas a través del control de flash inalámbrico óptico.

❗ En algunas circunstancias podría no ser capaz de probar el flash, por ejemplo, al visualizar los menús de la cámara.

Supresión de ojos rojos

La supresión de ojos rojos está disponible al seleccionar una opción distinta de **NO** para **ⓘ AJUSTE DEL FLASH > SUPR. OJOS ROJOS** y si **ⓘ AJUSTE DE AF/MF > AJ. DETEC. OCULAR/FACIAL** está ajustado en **DETECCIÓN FACIAL ACTIVADA**. La función de supresión de ojos rojos minimiza los "ojos rojos" provocados cuando la luz del flash se refleja en las retinas del sujeto.

Velocidad de sincronización del flash

El flash se sincronizará con el obturador a velocidades de obturación de $\frac{1}{180}$ seg. o más lentas.

Unidades de flash opcionales de Fujifilm

La cámara puede ser utilizada con unidades de flash opcionales de instalación en zapata de Fujifilm.

Unidades de flash de terceros proveedores

No utilice unidades de flash de terceros proveedores que apliquen más de 300 V a la zapata de la cámara.

Uso de un flash externo

- 1 Conecte la unidad a la cámara.
- 2 En el modo de disparo, seleccione **AJUSTE FUNCIÓN FLASH** en la pestaña del menú **⚡ (AJUSTE DEL FLASH)**. Las opciones disponibles varían con la unidad de flash.

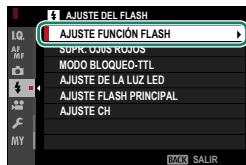

Menú	Descripción	
EF-X8	Visualizado al instalar una unidad de flash EF-X8 opcional en la zapata y elevarla.	268
TERMINAL DE SINCRONIZACIÓN	Configure los ajustes de las unidades de flash conectadas mediante el terminal de sincronización. TERMINAL DE SINCRONIZACIÓN se visualiza si se baja el EF-X8 y no se montan en la zapata ni una unidad de flash ni una unidad de flash incompatible.	270
FLASH DE MONTAJE CON BASE	Visualizado al instalar una unidad de flash opcional que no sea la EF-X8 en la zapata y activarla.	271
FLASH PRINCIPAL (ÓPTICO)	Visualizado si una unidad de flash opcional que funcione como controlador para el control de flash remoto inalámbrico óptico de Fujifilm está conectada y activada.	274

- 3 Resalte los elementos usando el mando de enfoque (palanca de enfoque) y gire el dial de control delantero para modificar el ajuste resaltado.

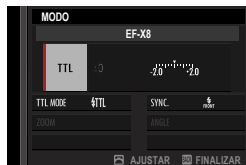

- 4 Pulse el botón **DISP/BACK** para aplicar los cambios.

EF-X8

Los siguientes ajustes estarán disponibles al instalar una unidad de flash de zapata EF-X8 opcional.

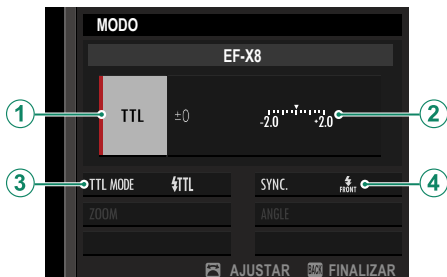

Ajuste	Descripción
① Modo de control del flash	<p>Elija entre las opciones siguientes:</p> <ul style="list-style-type: none">• TTL: Modo TTL. Ajuste la compensación del flash (②) y seleccione un modo de flash (③).• M: El flash se dispara a la potencia seleccionada (②) sin importar el brillo del sujeto ni los ajustes de la cámara. El destello se expresa en fracciones de la máxima potencia, desde 1/1 a 1/64. Podrían no obtenerse los resultados deseados con valores bajos si exceden los límites del sistema de control del flash; realice una toma de prueba y compruebe los resultados.• ☑ (flash primario): Seleccione si usará el flash como flash primario para controlar las unidades de flash secundarias, por ejemplo, como parte de un sistema de flashes de estudio.• ☒ OFF (NO): El EF-X8 no se dispara.
② Compensación/Potencia del flash	Ajuste el nivel del flash. Las opciones disponibles varían con el modo de control del flash (①).

Ajuste	Descripción
<p>③ Modo de flash (TTL)</p>	<p>Seleccione un modo de flash para el control de flash TTL. Las opciones disponibles varían en función del modo de disparo seleccionado (P, S, A o M).</p> <ul style="list-style-type: none"> • FLASH AUTOMÁTICO: El flash se dispara solamente cuando sea necesario; el nivel del flash se ajusta acorde-mente al brillo del sujeto. Si aparece un icono  al pulsar el disparador hasta la mitad, el flash se disparará al tomar la foto. • FLASH (ESTÁNDAR): El flash se dispara siempre que sea posible con cada toma; el nivel del flash se ajusta acorde-mente al brillo del sujeto. El flash no se disparará si no está total-mente cargado al soltar el obturador. • FLASH (SINCRONIZACIÓN LENTA): Combine el flash con veloci-dades de obturación lentas al fotografiar sujetos de retrato contra el fondo de un paisaje nocturno. El flash no se dis-parará si no está totalmente cargado al soltar el obturador.
<p>④ Sincronización</p>	<p>Seleccione si el flash se disparará inmediatamente después de que se abra el obturador ($\frac{\text{FLASH}}{\text{FRONT}}/1^{\text{a}} \text{ CORTINA}$) o inmediata-mente antes de que se cierre ($\frac{\text{FLASH}}{\text{REAR}}/2^{\text{a}} \text{ CORTINA}$). Se recomien-da 1ª CORTINA en la mayoría de las ocasiones.</p>

TERMINAL DE SINCRONIZACIÓN

TERMINAL DE SINCRONIZACIÓN se visualiza si se baja el flash integrado y no se montan en la zapata ni una unidad de flash ni una unidad de flash incompatible.

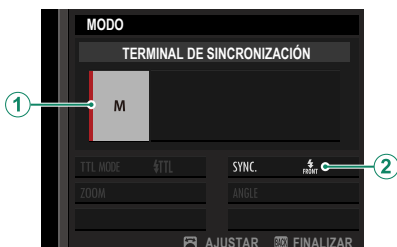

Ajuste	Descripción
① Modo de control del flash	<p>Elija entre las opciones siguientes:</p> <ul style="list-style-type: none">• M: Una señal de disparo se transmite a través de los contactos X de la zapata cuando se toma una fotografía. Seleccione una velocidad de obturación más lenta que la velocidad de sincronización; podrían ser necesarias velocidades más lentas si la unidad usa flashes largos o posee un tiempo de respuesta bajo.• OFF (NO): La señal de disparo está deshabilitada.
② Sincronización	<p>Seleccione si el flash se disparará inmediatamente después de que se abra el obturador (FRONT/1ª CORTINA) o inmediatamente antes de que se cierre (REAR/2ª CORTINA). Se recomienda 1ª CORTINA en la mayoría de las ocasiones.</p>





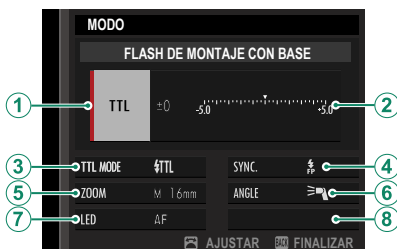



FLASH DE MONTAJE CON BASE

Las siguientes opciones están disponibles cuando se instala y enciende una unidad de flash de zapata.



Ajuste	Descripción
<p>① Modo de control del flash</p>	<p>El modo de control de flash seleccionado con la unidad de flash. En algunas ocasiones puede ajustarse desde la cámara; las opciones disponibles varían en función del flash.</p> <ul style="list-style-type: none"> • TTL: Modo TTL. Ajuste la compensación del flash (②). • M: El flash se dispara a la potencia seleccionada sin importar el brillo del sujeto ni los ajustes de la cámara. La potencia puede, en algunas ocasiones, ajustarse desde la cámara (②). • MULTI: Flash de repetición. Las unidades de flash de zapata compatibles se dispararán múltiples veces con cada disparo. • OFF (NO): El flash no se dispara. Algunas unidades de flash pueden apagarse desde la cámara.

Ajuste	Descripción
<p>② Compensación/Potencia del flash</p>	<p>Las opciones disponibles varían con el modo de control del flash.</p> <ul style="list-style-type: none"> • TTL: Ajuste la compensación del flash (el valor completo podría no aplicarse si se exceden los límites del sistema de control del flash). En los casos de EF-X20, EF-20 y EF-42, el valor seleccionado se añade al valor seleccionado con la unidad de flash. • M/MULTI: Ajuste la potencia del flash (solamente unidades compatibles). Seleccione entre valores expresados como fracciones de plena potencia, desde 1/4 (modo M) o 1/4 (MULTI) hasta 1/512 en incrementos equivalentes a 1/3 EV. Podrían no obtenerse los resultados deseados con valores bajos si exceden los límites del sistema de control del flash; realice una toma de prueba y compruebe los resultados.
<p>③ Modo de flash (TTL)</p>	<p>Seleccione un modo de flash para el control de flash TTL. Las opciones disponibles varían en función del modo de disparo seleccionado (P, S, A o M).</p> <ul style="list-style-type: none"> •  (FLASH AUTOMÁTICO): El flash se dispara solamente cuando sea necesario; el nivel del flash se ajusta acordeamente al brillo del sujeto. Si aparece un icono  al pulsar el disparador hasta la mitad, el flash se disparará al tomar la foto. •  (ESTÁNDAR): El flash se dispara siempre que sea posible con cada toma; el nivel del flash se ajusta acordeamente al brillo del sujeto. El flash no se disparará si no está totalmente cargado al soltar el obturador. •  (SINCRONIZACIÓN LENTA): Combine el flash con velocidades de obturación lentas al fotografiar sujetos de retrato contra el fondo de un paisaje nocturno. El flash no se disparará si no está totalmente cargado al soltar el obturador.

Ajuste	Descripción
④ Sincronización	Controle la sincronización del flash. <ul style="list-style-type: none"> •  (1ª CORTINA): El flash se dispara inmediatamente después de que se abra el obturador (por norma general la mejor opción). •  (2ª CORTINA): El flash se dispara inmediatamente antes de que se cierre el obturador. •  (FP(HSS) AUTOMÁTICO): Sincronización de alta velocidad (solamente unidades compatibles). La cámara activa automáticamente la sincronización de alta velocidad de la cortina delantera a velocidades de obturación más rápidas que la velocidad de sincronización del flash. Equivalente a 1ª CORTINA al seleccionar MULTI para el modo de control del flash.
⑤ Zoom	El ángulo de iluminación (cobertura del flash) para las unidades compatibles con el zoom con flash. Algunas unidades permiten realizar el ajuste desde la cámara. Si se selecciona AUTOMÁTICO , el zoom se ajustará automáticamente de modo que la cobertura coincida con la distancia focal del objetivo.
⑥ Iluminación	Si la unidad es compatible con esta función, seleccione entre: <ul style="list-style-type: none"> •  (PR. POTENCIA FLASH): Aumente la gama reduciendo ligeramente la cobertura. •  (ESTÁNDAR): Haga coincidir la cobertura al ángulo de la imagen. •  (PR. COBERTURA UNIFORME): Aumente ligeramente la cobertura para obtener una iluminación más uniforme.
⑦ Luz LED	Seleccione el modo de funcionamiento de la luz LED integrada durante la fotografía estática (solamente unidades compatibles): como captador de luz ( / CAPTURAR LA LUZ), como luz auxiliar de AF (AF /AYUDAR AF) o como captador de luz y luz auxiliar de AF ( / CAPTURAR LUZ + AYUD. AF). Elija OFF para deshabilitar la luz LED durante la fotografía.
⑦ Número de flashes*	Seleccione el número de veces que el flash se disparará cada vez que el obturador se abra en el modo MULTI .
⑧ Frecuencia*	Seleccione la frecuencia de disparo del flash en el modo MULTI .

* El valor completo no debe aplicarse si se exceden los límites del sistema de control del flash.

FLASH PRINCIPAL(ÓPTICO)

Las opciones serán visualizadas si la unidad está funcionando actualmente como controlador para el control de flash remoto inalámbrico óptico de Fujifilm.

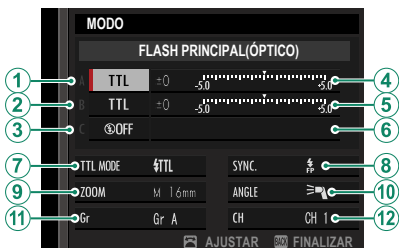





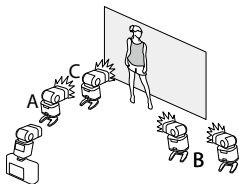





El control de flash remoto inalámbrico óptico de Fujifilm ofrece una selección de cuatro canales (canales de 1 a 4) para el intercambio de señales ópticas entre el controlador y las unidades de flash remoto. Podrán usarse distintos canales para diferentes sistemas de flash o para evitar interferencias al usar múltiples sistemas cerca.

Las unidades de flash también pueden colocarse en un máximo de tres grupos (A, B y C) y el modo del flash y el nivel del flash pueden ajustarse independientemente para cada grupo.



Ajuste	Descripción
① Modo de control del flash (grupo A)	Seleccione modos de control de flash para los grupos A, B y C. TTL% solamente está disponible para los grupos A y B. <ul style="list-style-type: none"> • TTL: Las unidades del grupo se disparan en el modo TTL. La compensación de flash puede ajustarse independientemente para cada grupo. • TTL%: Si selecciona TTL% para el grupo A o B, podrá especificar la potencia del grupo seleccionado a modo de porcentaje del otro y ajustar la compensación de flash general para ambos grupos.
② Modo de control del flash (grupo B)	<ul style="list-style-type: none"> • M: En el modo M, las unidades del grupo se disparan a la potencia seleccionada (expresada como fracción de la potencia total) sin importar el brillo del sujeto ni los ajustes de la cámara. • MULTI: Seleccionar MULTI para cualquier grupo ajusta todas las unidades de todos los grupos en el modo de flash de repetición. Todas las unidades se dispararán múltiples veces en cada disparo. • OFF (NO): Si se selecciona OFF, las unidades del grupo no se dispararán.
③ Modo de control del flash (grupo C)	(Continúa de la fila anterior)
④ Compensación/Potencia del flash (grupo A)	Ajuste el nivel del flash del grupo seleccionado en conformidad con la opción seleccionada para el modo de control de flash.
⑤ Compensación/Potencia del flash (grupo B)	Tenga en cuenta que el valor completo podría no aplicarse si se exceden los límites del sistema de control del flash. <ul style="list-style-type: none"> • TTL: Ajuste la compensación de flash. • M/MULTI: Ajuste la potencia del flash.
⑥ Compensación/Potencia del flash (grupo C)	<ul style="list-style-type: none"> • TTL%: Seleccione el equilibrio entre los grupos A y B, y ajuste la compensación de flash general.

Ajuste	Descripción
<p>7 Modo de flash (TTL)</p>	<p>Seleccione un modo de flash para el control de flash TTL. Las opciones disponibles varían en función del modo de disparo seleccionado (P, S, A o M).</p> <ul style="list-style-type: none"> •  (FLASH AUTOMÁTICO): El flash se dispara solamente cuando sea necesario; el nivel del flash se ajusta acordeamente al brillo del sujeto. Si aparece un icono  al pulsar el disparador hasta la mitad, el flash se disparará al tomar la foto. •  (ESTÁNDAR): El flash se dispara siempre que sea posible con cada toma; el nivel del flash se ajusta acordeamente al brillo del sujeto. El flash no se disparará si no está totalmente cargado al soltar el obturador. •  (SINCRONIZACIÓN LENTA): Combine el flash con velocidades de obturación lentas al fotografiar sujetos de retrato contra el fondo de un paisaje nocturno. El flash no se disparará si no está totalmente cargado al soltar el obturador.
<p>8 Sincronización</p>	<p>Controle la sincronización del flash.</p> <ul style="list-style-type: none"> •  (1ª CORTINA): El flash se dispara inmediatamente después de que se abra el obturador (por norma general la mejor opción). •  (2ª CORTINA): El flash se dispara inmediatamente antes de que se cierre el obturador. •  (FP(HSS) AUTOMÁTICO): Sincronización de alta velocidad (solamente unidades compatibles). La cámara activa automáticamente la sincronización de alta velocidad de la cortina delante a velocidades de obturación más rápidas que la velocidad de sincronización del flash. Equivalente a 1ª CORTINA al seleccionar MULTI para el modo de control del flash.
<p>9 Zoom</p>	<p>El ángulo de iluminación (cobertura del flash) para las unidades compatibles con el zoom con flash. Algunas unidades permiten realizar el ajuste desde la cámara. Si se selecciona AUTOMÁTICO, el zoom se ajustará automáticamente de modo que la cobertura coincida con la distancia focal del objetivo.</p>
<p>10 Iluminación</p>	<p>Si la unidad es compatible con esta función, seleccione entre:</p> <ul style="list-style-type: none"> •  (PR. POTENCIA FLASH): Aumente la gama reduciendo ligeramente la cobertura. •  (ESTÁNDAR): Haga coincidir la cobertura al ángulo de la imagen. •  (PR. COBERTURA UNIFORME): Aumente ligeramente la cobertura para obtener una iluminación más uniforme.

Ajuste	Descripción
⑪ Flash Principal	<p>Seleccione el grupo de unidades que funcionan como controlador para el control de flash remoto inalámbrico óptico de Fujifilm en el modo TTL, TTL% o M. Esta opción está disponible únicamente con flashes de clip compatibles con el control de flash remoto inalámbrico óptico de Fujifilm.</p> <ul style="list-style-type: none"> • Gr A: Asigne el controlador al grupo A. • Gr B: Asigne el controlador al grupo B. • Gr C: Asigne el controlador al grupo C. • OFF: La salida del controlador se mantiene a un nivel que no afecta a la imagen final.
⑪ Número de flashes	<p>Seleccione el número de veces que el flash se disparará cada vez que el obturador se abra en el modo MULTI.</p>
⑫ Canal	<p>Seleccione el canal usado por el controlador para la comunicación con las unidades de flash remotas. Podrán usarse distintos canales para diferentes sistemas de flash o para evitar interferencias al usar múltiples sistemas cerca.</p>
⑫ Frecuencia	<p>Seleccione la frecuencia de disparo del flash en el modo MULTI.</p>

Empuñaduras

El uso de una empuñadura facilita la sujeción de la cámara.

La empuñadura MHG-XE4 se instala en la rosca para el trípode.

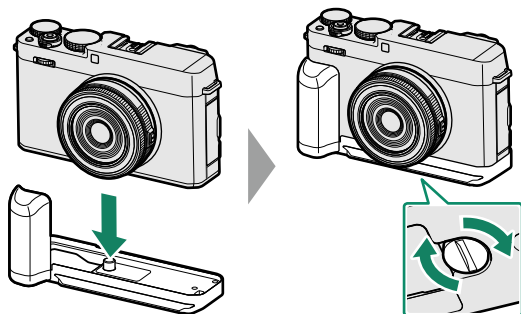

Reposapulgar

El uso de un reposapulgar mejora el agarre y evita el uso no deseado de los controles de la cámara.

El reposapulgar TR-XE4 se coloca en la zapata para accesorios.

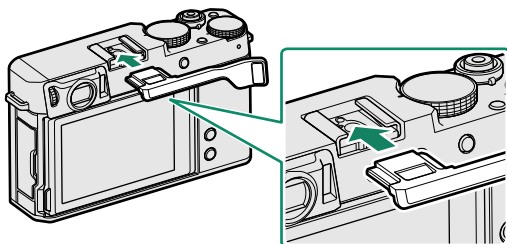

Deslice la empuñadura hasta el fondo en la zapata y confirme que no haya huecos.

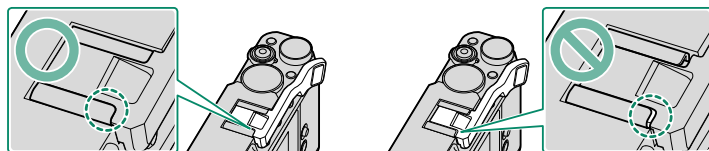

Sin hueco

Hueco

Si la conexión del reposapulgar parece estar suelta, coloque la lámina suministrada (1) tal y como se muestra.

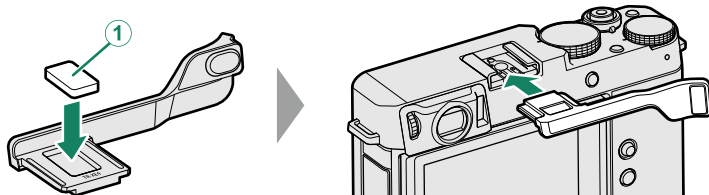

11

Conexiones

Salida HDMI

Las pantallas de reproducción y disparo de la cámara pueden enviarse a dispositivos HDMI.

Conexión a dispositivos HDMI

Conecte la cámara a televisores u otros dispositivos HDMI usando un cable HDMI de terceros.

- 1 Apague la cámara.
- 2 Conecte el cable como se muestra a continuación.

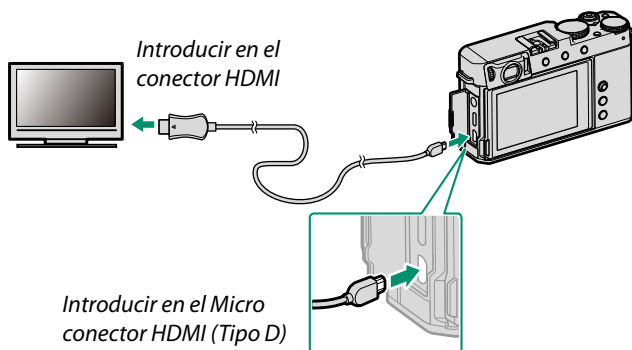

- 3 Configure el dispositivo para la entrada HDMI tal y como se ha descrito en la documentación suministrada con el dispositivo.
- 4 Encienda la cámara. El contenido de la pantalla de la cámara se mostrará en el dispositivo HDMI. La pantalla de la cámara se apaga en el modo de reproducción (📖 283).

- ⚠️ Asegurándose de introducir completamente los conectores.
- Use un cable HDMI de no más de 1,5 m de largo.

Disparo

Tome fotos y grabe vídeos mientras visualiza la escena a través del objetivo de la cámara o guarde el metraje en el dispositivo HDMI.



Esta función puede usarse para guardar vídeos 4K y Full HD en una grabadora HDMI.

Reproducción

Para comenzar la reproducción, pulse el botón **PLAY** de la cámara. El monitor de la cámara se apaga y las imágenes y los vídeos se envían al dispositivo HDMI. Tenga en cuenta que los controles de volumen de la cámara no tienen ningún efecto sobre los sonidos reproducidos en el televisor; utilice los controles de volumen del televisor para ajustar el volumen.



Algunos televisores pueden mostrar brevemente una pantalla negra cuando comienza la reproducción del vídeo.

Conexiones inalámbricas (Bluetooth®, LAN inalámbrica/Wi-Fi)

Acceda a redes inalámbricas y conéctese a ordenadores, teléfonos inteligentes o tabletas. Para más información, visite:

<http://fujifilm-dsc.com/wifi/>



En el texto que sigue, el término “smartphone” se utiliza para referirse tanto a teléfonos inteligentes como a tabletas.

Teléfonos inteligentes y tabletas: FUJIFILM Camera Remote

Conecte la cámara mediante Bluetooth o LAN inalámbrica.



Para establecer una conexión inalámbrica a la cámara, debe instalar la versión más reciente de la aplicación FUJIFILM Camera Remote en su teléfono inteligente o tableta.

FUJIFILM Camera Remote

Una vez que se ha establecido una conexión, puede usar FUJIFILM Camera Remote para:

- Controlar la cámara y capturar fotografías remotamente
- Recibir fotos cargadas desde la cámara
- Examinar las imágenes de la cámara y descargar las imágenes seleccionadas
- Cargar datos de ubicación en la cámara
- Abrir el obturador de la cámara
- Actualizar el firmware de la cámara

Para más detalles sobre las descargas y otra información, visite:

http://app.fujifilm-dsc.com/en/camera_remote/

Teléfonos inteligentes y tabletas: Emparejamiento Bluetooth®

Use **[F] AJUSTE DE CONEXIÓN > AJUSTES DE Bluetooth > REGISTRO DE VINCULACIÓN** para emparejar la cámara con teléfonos inteligentes o tabletas. El vínculo le ofrece un método sencillo para descargar fotos desde la cámara.



- Las fotos se descargan a través de una conexión inalámbrica.
- Una vez finalizado el emparejamiento, podrá sincronizar el reloj de la cámara y los datos de ubicación con el teléfono inteligente o tableta (📖 237).
- Puede elegir una conexión de hasta 7 teléfonos inteligentes o tabletas emparejados.

Teléfonos inteligentes y tabletas: LAN inalámbrica

Establezca conexiones LAN inalámbricas a teléfonos inteligentes o tabletas usando **COMUNIC.INALÁMBRICA** en **[F] AJUSTE DE LOS MODOS DE DISPARO, [F] AJUSTE DE LA PELÍCULA o [F] MENÚ DE REPRODUCCIÓN.**



Copia de imágenes a un ordenador: PC AutoSave

Instale la versión más reciente de FUJIFILM PC AutoSave en su ordenador para cargar imágenes desde la cámara a través de redes inalámbricas (Wi-Fi).

FUJIFILM PC AutoSave

Para más detalles sobre las descargas y otra información, visite:
http://app.fujifilm-dsc.com/en/pc_autosave/

Ordenadores: Conexiones inalámbricas

Podrá cargar las imágenes desde la cámara usando la opción **AUTOGUARDAR EN PC** del menú de reproducción.



Conexión a través de USB

La cámara se puede conectar a ordenadores y teléfonos inteligentes a través de USB.

Conexión a ordenadores

Antes de descargar imágenes o capturar imágenes remotamente, conecte la cámara a un ordenador y compruebe que funcione con normalidad.

- 1 Encienda el ordenador.
- 2 Configure los ajustes de acuerdo con el uso de la cámara. Para obtener más información, consulte los temas siguientes:
 - “Copia de imágenes en un ordenador” (📖 290)
 - “Uso de su cámara como una cámara web (FUJIFILM X Webcam)” (📖 290)
 - “Conversión de imágenes RAW: FUJIFILM X RAW STUDIO” (📖 291)
 - “Realización de copias de seguridad y restauración de los ajustes de la cámara (FUJIFILM X Acquire)” (📖 291)
- 3 Apague la cámara.
- 4 Conecte el cable USB.

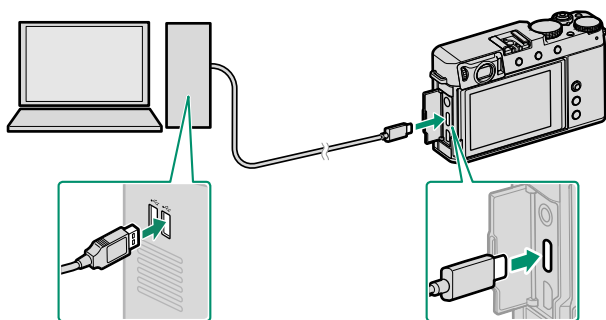

Conector USB (Tipo C)

⚠ El cable USB no debe tener más de 1,5 m de longitud y debe ser apto para la transferencia de datos.

- 5 Encienda la cámara.
- 6 Elija una aplicación de acuerdo con la tarea que desee realizar.
 - **Transferencia de imágenes:** Utilice las aplicaciones proporcionadas con su sistema operativo.
 - **Uso de su cámara como cámara web:** Inicie FUJIFILM X Webcam.
 - **Conversión RAW:** Procese las imágenes RAW utilizando FUJIFILM X RAW STUDIO. La alimentación del motor de procesamiento de imágenes de la cámara se usa para el procesamiento rápido.
 - **Guardar y cargar los ajustes de la cámara:** Use FUJIFILM X Acquire para guardar o cargar los ajustes de la cámara. Guarde sus ajustes preferidos en un archivo en una sola operación y cópielos en varias cámaras.



- Apague la cámara antes de desconectar el cable USB.
- Al conectar los cables USB, asegúrese de introducir completamente los conectores en la orientación correcta. Conecte la cámara directamente al ordenador; no utilice un concentrador USB o teclado.
- La interrupción del suministro de energía durante la transferencia puede causar la pérdida de datos o daños a la tarjeta de memoria. Inserte una pila nueva o recién cargada antes de conectar la cámara.
- Si introduce una tarjeta de memoria que contenga un gran número de imágenes, puede haber una demora antes de que se abra el software y no será posible importar o guardar imágenes. Utilice un lector de tarjetas de memoria para transferir las imágenes.
- Asegúrese de que la lámpara indicadora esté apagada o iluminada en verde antes de desconectar la cámara.
- No desconecte el cable USB mientras la transferencia esté en curso. No cumplir con esta precaución puede causar la pérdida de datos o daños a la tarjeta de memoria.
- Desconecte la cámara antes de insertar o de extraer las tarjetas de memoria.
- En algunos casos puede no ser posible acceder a imágenes guardadas en un servidor de red utilizando el software de la misma forma que en un ordenador independiente.
- No retire de inmediato la cámara del sistema ni desconecte el cable USB una vez que el mensaje indicando que la copia está en curso desaparece de la pantalla del ordenador. Si el número de imágenes copiadas es muy grande, la transferencia de datos podría continuar después de que el mensaje deje de visualizarse.
- Todos los costes facturados por la compañía telefónica o proveedor de servicios de Internet al utilizar servicios que requieran una conexión a Internet corren a cargo del usuario.

Copia de imágenes en un ordenador

- Antes de copiar imágenes en un ordenador, seleccione **LECTOR TARJETAS USB** para **AJUSTE DE CONEXIÓN > MODO DE CONEXIÓN** en los menús de la cámara.
- El software que podrá usar para copiar imágenes varía con el sistema operativo de su ordenador.

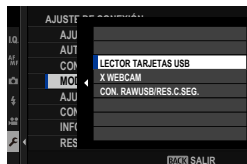

Mac OS X/macOS

Podrá copiar imágenes en su ordenador usando Image Capture (suministrado con su ordenador) u otro software.

! Utilice un lector de tarjetas para copiar archivos de más de 4 GB.

Windows

Las imágenes se pueden copiar en su ordenador mediante las aplicaciones suministradas con el sistema operativo.

Uso de su cámara como una cámara web (FUJIFILM X Webcam)

- Antes de continuar, seleccione **X.WEBCAM** para **AJUSTE DE CONEXIÓN > MODO DE CONEXIÓN** en los menús de la cámara.
- Inicie FUJIFILM X Webcam.

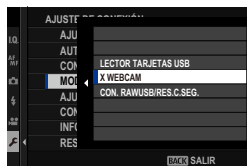

Para más información sobre FUJIFILM X Webcam, consulte "Software de uso con su cámara" (301).

Conversión de imágenes RAW: FUJIFILM X RAW STUDIO

- Antes de continuar, seleccione **CON. RAWUSB/RES.C.SEG.** para **AJUSTE DE CONEXIÓN > MODO DE CONEXIÓN** en los menús de la cámara.
- FUJIFILM X RAW STUDIO se puede usar para convertir imágenes RAW en imágenes JPEG o TIFF.

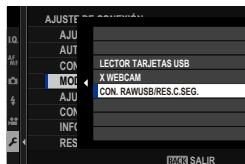

Para más información sobre FUJIFILM X RAW STUDIO, consulte "Software de uso con su cámara" (301).

Realización de copias de seguridad y restauración de los ajustes de la cámara (FUJIFILM X Acquire)

- Antes de continuar, seleccione **CON. RAWUSB/RES.C.SEG.** para **AJUSTE DE CONEXIÓN > MODO DE CONEXIÓN** en los menús de la cámara.
- FUJIFILM X Acquire puede usarse para realizar copias de seguridad y restaurar los ajustes de la cámara.

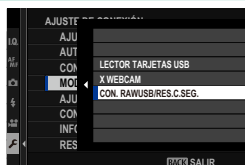

Para más información sobre FUJIFILM X Acquire, consulte "Software de uso con su cámara" (301).

Conexión a teléfonos inteligentes

Para copiar imágenes a un teléfono inteligente, seleccione **NO** para **⊠ AJUSTE DE CONEXIÓN > AJUSTE DE ALIMENTACIÓN USB** y conecte la cámara al teléfono usando un cable USB.

Para clientes que usen dispositivos Android

Cómo conectará la cámara depende del tipo de conector USB de su teléfono inteligente.

Tipo C

Tenga preparado un cable equipado con conectores que coincidan con el conector USB (tipo C) en la cámara.

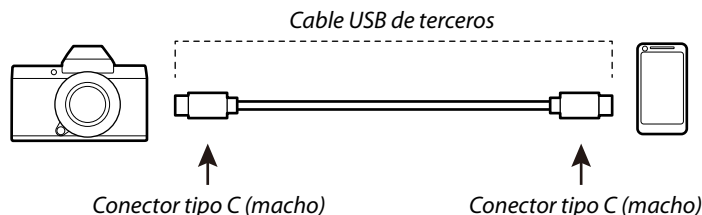

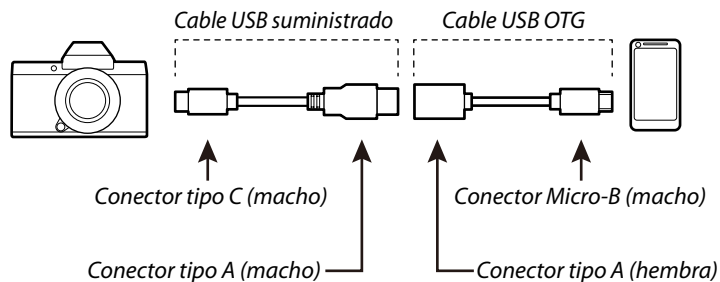

Micro-B

Use un cable USB on-the-go (OTG).



- ⚠ El teléfono inteligente debe ser compatible con USB OTG.
- Los resultados deseados no se pueden lograr con un cable USB tipo C a Micro-B. Use un cable OTG.

- 1 Configure  **AJUSTE DE CONEXIÓN > AJUSTE DE ALIMENTACIÓN USB** de la cámara en **NO**.
- 2 Conecte la cámara al teléfono inteligente mediante un cable USB.

 Si el teléfono inteligente solicita permiso para que una aplicación distinta de "Camera Importer" acceda a la cámara, toque "Cancel" y vaya al paso siguiente.

- 3 En su teléfono inteligente, toque la notificación "Connected to USB PTP".
- 4 De las aplicaciones recomendadas, seleccione "Camera Importer".

La aplicación se iniciará automáticamente y le permitirá importar imágenes y vídeos a su teléfono inteligente.

 Si aparece el mensaje "There is no MTP device connected" en la aplicación, vuelva a intentarlo desde el paso 2.

Para clientes que usen iOS

Se requiere un adaptador de conector Lightning a USB para cámaras de Apple.

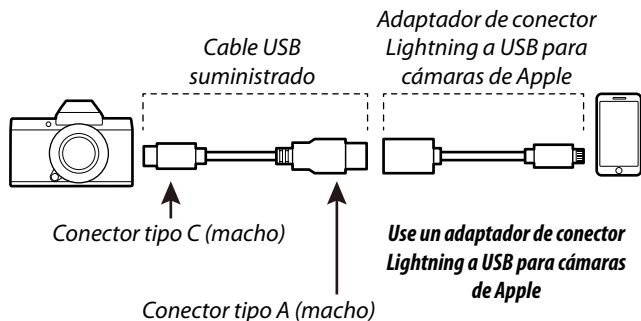

- 1 Configure **AJUSTE DE CONEXIÓN** > **AJUSTE DE ALIMENTACIÓN USB** de la cámara en **NO**.
- 2 Conecte la cámara al teléfono inteligente mediante un cable USB. Inicie la aplicación Fotos para importar fotos y vídeos a su teléfono inteligente.

! Los resultados deseados no se pueden lograr con un cable USB tipo C a Lightning. Use un adaptador de cámara.

Impresoras instax SHARE

Imprima imágenes desde su cámara digital en impresoras instax SHARE.

Establecer una conexión

Seleccione **⚙ AJUSTE DE CONEXIÓN > CONF.CONEX.IMPR. instax** e introduzca el nombre de la impresora instax SHARE (SSID) y la contraseña.

El nombre de la impresora (SSID) y la contraseña

El nombre de la impresora (SSID) se puede encontrar en la parte inferior de la impresora; la contraseña por defecto es "1111". Si ya ha elegido una contraseña distinta para imprimir desde un teléfono inteligente, introduzca esa contraseña en su lugar.

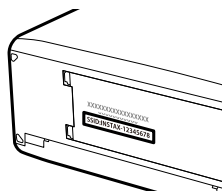

Impresión de imágenes

- 1 Encienda la impresora.
- 2 Seleccione **MENÚ DE REPRODUCCIÓN > IMPRESIÓN IMPR. instax**. La cámara se conectará a la impresora.



- 3 Use el mando de enfoque (palanca de enfoque) para visualizar la imagen que desea imprimir y, a continuación, pulse **MENU/OK**.



- Las imágenes tomadas con otras cámaras no se pueden imprimir.
- El área impresa es menor que el área visible en el monitor LCD.
- Las pantallas pueden variar dependiendo de la impresora conectada.

- 4 La imagen se enviará a la impresora y comenzará la impresión.

12

Notas técnicas

Accesorios de Fujifilm

Fujifilm ofrece los siguientes accesorios opcionales. Para obtener la información más reciente sobre los accesorios disponibles en su región, consulte a su representante local de Fujifilm o visite

<https://fujifilm-x.com/support/compatibility/cameras/>.

Pilas de ión de litio recargables

NP-W126S: Pueden adquirirse pilas recargables adicionales de gran capacidad NP-W126S según se necesite.

Cargadores de pilas

BC-W126S: Se pueden adquirir cargadores de pilas de repuesto según se requiera. A +20 °C, el BC-W126S carga una NP-W126S en aproximadamente 150 minutos.

Adaptadores de alimentación de CA

AC-9V (requiere el acoplador de CC CP-W126): Use este adaptador de alimentación de CA 100–240 V, 50/60 Hz durante el disparo y reproducción prolongados o al copiar imágenes a un ordenador.

Acopladores de CC

CP-W126: Para los disparos o reproducción prolongados o al usar la cámara con un ordenador, utilice el CP-W126 para conectar la cámara al adaptador de alimentación AC-9V.

Disparadores remotos

RR-100: Use para reducir las sacudidas de la cámara. Para la conexión a la cámara, se necesita un adaptador de terceros para convertir el conector hembra de tres contactos de $\varnothing 2,5$ mm a un conector macho de tres contactos de $\varnothing 3,5$ mm.

Micrófonos estéreo

MIC-ST1: Un micrófono externo para la grabación de vídeo.

Objetivos FUJINON

Objetivos de la serie XF/XC: Objetivos intercambiables de uso exclusivo con la montura FUJIFILM X.

Objetivos de la serie FUJINON MKX: Objetivos de cine para la montura FUJIFILM X.

Tubos de extensión macro

MCEX-11/16: Coloque entre la cámara y el objetivo para disparar a tasas altas de reproducción.

Teleconvertidores

XF1.4X TC WR: Aumenta la distancia focal de los objetivos compatibles en aproximadamente 1,4x.

XF2X TC WR: Aumenta la distancia focal de los objetivos compatibles en aproximadamente 2,0x.

Adaptadores de montura

ADAPTADOR DE MONTURA M DE FUJIFILM: Permite usar la cámara con una amplia selección de objetivos de montura M.

Tapas del cuerpo

BCP-001: Tapa la montura del objetivo de la cámara cuando no hay un objetivo instalado.

Unidades de flash de zapata

EF-X500: Además del control de flash manual y TTL, esta unidad de flash de clip posee un número de guía 50 (ISO 100, m) y es compatible con FP (sincronización de alta velocidad), permitiendo su uso con velocidades de obturación que excedan la velocidad de sincronización del flash. Con soporte para el pack de pilas EF-BP1 opcional y el control de flash inalámbrico óptico Fujifilm, puede usarse como controlador o unidad de flash remota para la fotografía con flash remoto inalámbrico.

EF-BP1: Un pack de pilas para las unidades de flash EF-X500. Usa hasta 8 pilas AA.

EF-X8: Esta unidad compacta con flash de clip extrae energía de la cámara, tiene un número de guía de aproximadamente 8 (ISO 100, m) y puede cubrir el ángulo de visión de una lente de 16 mm (equivalente a 24 mm en formato de 35 mm).

EF-60: Además del control de flash manual y TTL, esta unidad de flash de clip posee un número de guía 60 (ISO 100, m) y es compatible con FP (sincronización de alta velocidad), permitiendo su uso con velocidades de obturación que excedan la velocidad de sincronización del flash. También se puede utilizar como flash remoto bajo el control de un controlador inalámbrico opcional EF-W1.

EF-42: Esta unidad de flash con clip tiene un número guía de 42 (ISO 100, m) y es compatible con el control de flash manual y TTL.

EF-X20: Esta unidad de flash con clip tiene un número guía de 20 (ISO 100, m) y es compatible con el control de flash manual y TTL.

EF-20: Esta unidad de flash con clip tiene un número guía de 20 (ISO 100, m) y es compatible con el control de flash TTL (control de flash manual no compatible).

EF-W1: Con soporte para el estándar de comunicación inalámbrica NAS* desarrollado por Nissin Japan, este controlador de flash inalámbrico puede usarse con las unidades de flash de clip EF-60 opcionales y otras unidades compatibles con NAS.
* NAS es una marca comercial registrada de Nissin Japan Ltd.

Fundas de cuero

BLC-XE4: Una funda de cuero genuino. Puede realizar fotografías, y las pilas y las tarjetas de memoria pueden ser introducidas o extraídas con la cámara aún dentro de la funda.

Bandas de agarre

GB-001: Mejora el agarre. Combinada con una empuñadura para un manejo más seguro.

Empuñaduras

MHG-XE4: Facilita sostener la cámara. Puede realizar fotografías, y las pilas y las tarjetas de memoria pueden ser introducidas o extraídas con la cámara aún dentro de la funda.

Reposapulgar

TR-XE4: Cuando se inserta en la zapata de la cámara, el reposapulgar mejora su agarre y evita el accionamiento accidental de los controles de la cámara.

Impresoras instax SHARE

SP-1/SP-2/SP-3: Conecte a través de una red inalámbrica LAN para imprimir imágenes en película instax.

Software de uso con su cámara

La cámara puede utilizarse con el siguiente software. Para obtener la información más reciente sobre el software disponible en Fujifilm, visite

<https://fujifilm-x.com/support/compatibility/cameras/>.

FUJIFILM Camera Remote

Establezca una conexión inalámbrica entre su cámara y un teléfono inteligente o tableta (📖 284).

http://app.fujifilm-dsc.com/en/camera_remote/

FUJIFILM PC AutoSave

Descargar imágenes desde la cámara a través de redes inalámbricas (📖 286).

http://app.fujifilm-dsc.com/en/pc_autosave/

RAW FILE CONVERTER EX powered by SILKYPIX

RAW FILE CONVERTER EX powered by SILKYPIX es un software de conversión RAW de Ichikawa Soft Laboratory Co., Ltd. Vea las imágenes RAW en su ordenador y conviértalas en otros formatos. RAW FILE CONVERTER EX powered by SILKYPIX está disponible de forma gratuita en el sitio web de Fujifilm.

<https://fujifilm-x.com/support/download/software/raw-file-converter-ex-powered-by-silkypix/>

 "RAW FILE CONVERTER EX powered by SILKYPIX" es suministrado por Ichikawa Soft Laboratory Co., Ltd.

Capture One Express Fujifilm

Capture One Express Fujifilm es un software de edición de imágenes de Capture One A/S. Vea las imágenes RAW en su ordenador y conviértalas en otros formatos. Capture One Express Fujifilm está disponible de forma gratuita desde Capture One A/S.

<https://www.captureone.com/products-plans/capture-one-express/fujifilm>

 Visite el sitio web de Capture One A/S para obtener la información de soporte más actualizada.

Capture One Pro Fujifilm

Capture One Pro Fujifilm es un software de flujo de trabajo de Capture One A/S. Capture One Pro Fujifilm es compatible con el disparo anclado y con la conversión de imágenes RAW a otros formatos.

<https://www.captureone.com/explore-features/fujifilm>

ⓘ La descarga automática (disparo anclado) no es compatible con algunas cámaras.

📄 Visite el sitio web de Capture One A/S para obtener la información de soporte más actualizada.

FUJIFILM X Acquire

Esta aplicación para Windows y macOS le permite conectarse a la cámara mediante USB o Wi-Fi y descargar fotos automáticamente a la carpeta especificada según se van tomando, o realizar una copia de seguridad y restaurar la cámara mediante USB.

<https://fujifilm-x.com/products/software/x-acquire/>

ⓘ La descarga automática (disparo anclado) no es compatible con algunas cámaras.

FUJIFILM X RAW STUDIO

Al conectar la cámara a un ordenador mediante USB, FUJIFILM X RAW STUDIO puede usar el motor de procesamiento de imágenes exclusivo de la cámara para convertir rápidamente archivos RAW para crear imágenes de alta calidad en otros formatos.

<https://fujifilm-x.com/products/software/x-raw-studio/>

FUJIFILM X Webcam

Conecte la cámara a un ordenador mediante USB para convertirla en una cámara web.

<https://fujifilm-x.com/products/software/x-webcam/>

Notas y precauciones

Asegúrese de leer estas notas antes de utilizar el producto

Instrucciones de seguridad

- Asegúrese de que utiliza su cámara correctamente. Antes del uso, lea estas notas de seguridad y su *Manual Básico* con la máxima atención.
- Después de leer estas notas de seguridad, guárdelas en un lugar seguro.

Acerca de los iconos

Los iconos que se muestran a continuación se usan en este documento para indicar la gravedad y el peligro que pueden existir si no se tiene en cuenta la información indicada por el icono y si, como resultado, el producto se utiliza incorrectamente.

	ADVERTENCIA	Este icono indica que si se ignora la advertencia, el uso inadecuado del producto puede causar la muerte o lesiones graves.
	PRECAUCIÓN	Este icono indica que si se ignora este aviso, el uso inadecuado del producto puede causar lesiones personales o daños materiales.

Los iconos que se reproducen más abajo son utilizados para indicar la naturaleza de las instrucciones que deben cumplirse.

	Los iconos triangulares indican al usuario una información que requiere su atención ("Importante").
	Los iconos circulares con una barra diagonal indican al usuario que la acción que se indica está prohibida ("Prohibido").
	Los círculos en negro con un signo de exclamación indican al usuario que debe realizar alguna acción ("Obligatorio").

Los símbolos que aparecen en el producto (incluyendo los accesorios) representan lo siguiente:













	CA
	CC
	Equipo de clase II (la construcción del producto es de doble aislamiento).

ADVERTENCIA

	<i>Si se presenta cualquier problema, desconecte la cámara, extraiga la pila, desconecte el cable USB y desenchufe el transformador de corriente alterna.</i> Si sigue utilizando la cámara al salir humo de la misma, si produce algún olor extraño o cuando está ocurriendo algo anómalo, podría producirse un incendio o sufrir una descarga eléctrica. Póngase en contacto con su distribuidor Fujifilm.
	<i>Evite la entrada de agua o de cualquier cuerpo extraño dentro de la cámara o de los cables de conexión.</i> No utilice la cámara ni los cables de conexión si ha penetrado agua dulce o salada, leche, bebidas, detergentes u otros líquidos. En caso de que el líquido penetre en la cámara o los cables de conexión, apague la cámara, retire la pila, desconecte el cable USB y desconecte y desenchufe el transformador de CA. No continúe utilizando la cámara, ya que podría causar un incendio o sufrir una descarga eléctrica. Póngase en contacto con su distribuidor Fujifilm.
	<i>No utilice esta cámara en el baño o la ducha.</i> Si lo hiciera podría producirse un incendio o sufrir descargas eléctricas.
	<i>Nunca intente modificar ni desmontar la cámara (nunca abra la cubierta).</i> Si se hace caso omiso de esta precaución, podrían producirse incendios o descargas eléctricas.
	<i>Si a causa de una caída o accidente la tapa se abre, no toque las partes expuestas.</i> Si hace caso omiso de esta precaución, podría producirse un incendio o sufrir una descarga eléctrica al tocar las partes dañadas. Extraiga las pilas inmediatamente, teniendo mucho cuidado de evitar lesiones o descargas eléctricas, y lleve el producto al punto de adquisición para consulta.

 **ADVERTENCIA**

	No modifique, caliente ni retuerza el cable o tire del mismo de forma inadecuada y no coloque objetos pesados sobre el mismo. Estas acciones pueden dañar el cable, lo que podría resultar en un incendio o una descarga eléctrica. Si el cable resulta dañado, póngase en contacto con su distribuidor Fujifilm. No utilice cables con conectores doblados.
	No coloque la cámara sobre una superficie inestable. Si lo hiciera podría caerse y causar lesiones.
	Nunca intente hacer fotos cuando se esté moviendo. No use la cámara cuando vaya andando o conduciendo. Si lo hiciera podría caerse o causar un accidente.
	No toque las partes metálicas de la cámara durante una tormenta. Si lo hiciera, podría sufrir una descarga eléctrica debido a la corriente inducida por los relámpagos.
	Utilice únicamente la pila especificada. Coloque la pila tal y como muestra el indicador.
	No desarme, modifique ni caliente las baterías. No deje caer, golpee, ni arroje las baterías ni las someta de ningún otro modo a impactos violentos. No utilice baterías que muestren signos de fugas, deformaciones, decoloraciones o cualquier otro tipo de anomalía. Utilice únicamente cargadores designados para recargar las baterías recargables y no intente recargar baterías de iones de litio no recargables o pilas alcalinas. No cortocircuite ni guarde las baterías junto a objetos metálicos. Hacer caso omiso de estas precauciones puede causar que las baterías se recalienten, prendan, rompan o sufran fugas, lo que podría causar un incendio, quemaduras u otras lesiones.
	Utilice sólo la pila o el adaptador de alimentación de CA que se especifican para el uso con esta cámara. Utilice sólo una fuente de alimentación del voltaje indicado. El uso de otras fuentes de alimentación puede causar un incendio.
	Si la pila tiene fugas y el fluido entra en contacto con sus ojos, piel o ropa, lave repetidamente la parte afectada con agua limpia e inmediatamente busque asistencia médica o contacte con los servicios de emergencias.
	No utilice el cargador para cargar pilas distintas a las que aquí se especifican. El cargador suministrado debe ser utilizado exclusivamente con el tipo de pila suministrado con la cámara. Si utiliza el cargador para cargar pilas convencionales u otro tipo de pilas recargables, podría causar la fuga del líquido de las pilas, su calentamiento excesivo o incluso su explosión.
	Utilizar un flash demasiado cerca de los ojos de una persona puede causar problemas de visión. Tenga especial cuidado al fotografiar a niños pequeños.
	No permanezca en contacto prolongado con las superficies calientes. El incumplimiento de esta precaución puede resultar en quemaduras de primer grado, sobre todo a altas temperaturas o con los usuarios que sufren de mala circulación o disminución de la sensibilidad; en dicho caso se recomienda el uso de un trípode o precauciones similares.
	No deje una parte del cuerpo en contacto con el producto durante periodos largos de tiempo mientras el producto está encendido. El incumplimiento de esta precaución puede resultar en quemaduras de primer grado, sobre todo durante su uso prolongado a altas temperaturas o con los usuarios que sufren de mala circulación o disminución de la sensibilidad; en dicho caso se recomienda el uso de un trípode o precauciones similares.
	No usar en presencia de objetos inflamables, gases explosivos o polvo.
	Cuando transporte la pila, colóquela en la cámara digital o manténgala dentro del estuche. Al almacenar la pila, guárdela en el estuche. Cuando la deseché, tape los terminales de la misma con cinta aislante. El contacto con otros objetos metálicos o pilas podría provocar la explosión o incendio de la pila.
	Mantenga las tarjetas de memoria, zapatas y otras piezas pequeñas fuera del alcance de los niños. Los niños podrían ingerir piezas pequeñas; mantenga fuera del alcance de los niños. Si un niño ingiere una pieza pequeña, busque asistencia médica o de emergencia.
	Mantener fuera del alcance de los niños. Entre los elementos que pueden causar lesiones están: la correa, que podría enredarse alrededor del cuello del niño causando estrangulación, y el flash, que podría provocar daños visuales.
	Siga las indicaciones del personal de la línea aérea o del hospital. Este producto genera emisiones de radiofrecuencia que podrían interferir con equipos de navegación o médicos.

 PRECAUCIÓN	
	No utilice esta cámara en lugares en los que existan vapores de aceite o similares, humedad o polvo. Si lo hiciera podría producirse un incendio o sufrir descargas eléctricas.
	No deje esta cámara en lugares expuestos a altas temperaturas. No deje la cámara en lugares tales como un vehículo cerrado o donde dé la luz directa del sol. Podría producir un incendio.
	No coloque objetos pesados sobre la cámara. Esto podría hacer que el objeto pesado se cayera y producir lesiones.
	No mueva la cámara mientras el adaptador de alimentación de CA esté conectado. No tire del cable de conexión para desconectar el adaptador de alimentación de CA. Esto podría estropear el cable de alimentación y provocar un incendio o descargas eléctricas.
	No tape ni envuelva la cámara o el adaptador de alimentación de CA con un paño o manta. Esto podría causar un recalentamiento que deformaría la carcasa o podría provocar un incendio.
	No use la clavija si está dañada o si no encaja firmemente en la toma de corriente. Hacer caso omiso de esta precaución puede ocasionar un incendio o una descarga eléctrica.
	Quando limpie la cámara o no tenga intención de utilizarla durante un tiempo prolongado, extraiga la pila y desconecte y desenchufe el adaptador de alimentación de CA. Si no lo hiciera, podría producirse un incendio o sufrir descargas eléctricas.
	Al terminar de cargar la pila, desconecte el cargador del enchufe de la red. Si deja el cargador enchufado a la red se puede producir un incendio.
	Quando se extrae una tarjeta de memoria, la tarjeta puede salir rápidamente expulsada de la ranura. Utilice el dedo para sujetarla y suéltela cuidadosamente. Podrían producirse lesiones al expulsar la tarjeta.
	Solicite periódicamente la revisión y limpieza interna de su cámara. Si se acumula polvo en su cámara podría dar lugar a un incendio o descargas eléctricas. Póngase en contacto con su proveedor Fujifilm habitual para que realice la limpieza interna cada dos años. Por favor, tenga en cuenta que este no es un servicio gratuito.
	Si la pila se sustituye incorrectamente, existe el riesgo de explosión. Sustitúyala sólo con una del mismo tipo o equivalente.
	Las pilas (paquete de pilas o pilas instaladas) no deben exponerse a fuentes de calor excesivo, como por ejemplo la luz del sol, llamas o similares.

La pila y el suministro eléctrico

Nota: Compruebe el tipo de pila que utiliza su cámara y lea las secciones correspondientes.

 **ADVERTENCIA:** No exponga la pila a fuentes de calor excesivo, como por ejemplo la luz del sol, llamas o similares.

A continuación se describe cómo utilizar correctamente las pilas y prolongar así su vida útil. El uso incorrecto reduciría la vida útil de la pila o podría causar fugas, sobrecalentamientos, incendios o explosiones.

Pilas de ion de litio

Lea este apartado si su cámara utiliza pilas recargables de ion de litio.

La pila no sale de fábrica cargada. Cargue la pila antes de utilizarla. Si no va a utilizar la pila, guárdela en su estuche.

■ **Notas sobre la pila**

La pila se va descargando gradualmente al no utilizarse. Cargue la pila uno o dos días antes de utilizarla.

Si apaga la cámara cada vez que no la utilice prolongará la vida útil de la pila.

La capacidad de la pila disminuye a bajas temperaturas; una pila descargada puede no funcionar si está fría. Guarde una pila de repuesto completamente cargada en un lugar cálido y sustitúyala si fuese necesario, o conserve la pila en su bolsillo o en cualquier otro lugar cálido y colóquela en la cámara únicamente al realizar fotografías. No deje que la pila entre en contacto directo con calentadores de manos ni con cualquier otro dispositivo de calefacción.

■ Carga de la pila

La pila puede cargarse usando un cargador de pilas BC-W126S (disponible por separado). Los tiempos de carga podrían aumentar a temperaturas ambientales inferiores a los +10 °C o superiores a los +35 °C. No intente cargar la pila a temperaturas superiores a los +40 °C; a temperaturas inferiores a los +5 °C, la pila no se cargará.

No intente recargar una pila totalmente cargada. Sin embargo, la pila tampoco necesitará estar completamente descargada antes de cargarla.

La pila podría notarse caliente al tacto justo después de cargarla o de utilizarla. Esto es normal.

■ Vida de la pila

Una reducción considerable de la duración de la carga de la pila indica que ha llegado al final de su vida útil y debe ser reemplazada.

■ Almacenamiento

Si no va a utilizar la cámara durante un período prolongado de tiempo, guárdela en un lugar a temperatura ambiente con la batería cargada a aproximadamente entre la mitad y $\frac{2}{3}$ de su capacidad.

Si no va a utilizar la cámara durante largos períodos de tiempo, extraiga la pila y guárdela en un lugar seco que posea una temperatura ambiental de entre +15 °C a +25 °C. No la guarde en lugares en los que esté expuesta a altas temperaturas.

■ Precauciones: Manejo de la pila

- No la transporte ni la guarde de manera que pueda entrar en contacto con objetos metálicos, como por ejemplo collares u horquillas del pelo.
- No la exponga a llamas o fuentes de calor.
- No la desmonte ni la modifique.
- No lo exponga a presiones atmosféricas bajas.
- Utilícela únicamente con los cargadores designados.
- Deseche las pilas usadas rápidamente.
- No someter a fuertes impactos, ni tirar contra el suelo.
- Evite que entre en contacto con el agua.
- Mantenga los terminales limpios.
- La pila y la carcasa de la cámara podrían estar calientes al tacto tras un uso prolongado. Esto es normal.

■ Precaución: Desecho

Deshágase de las pilas usadas en conformidad con las normativas locales. Debe prestarse atención a los aspectos ambientales del desecho de baterías. Use el aparato en climas moderados.

No parta ni aplaste mecánicamente las pilas.

Adaptadores de alimentación de CA

- El adaptador de alimentación de CA está diseñado para su uso exclusivo en interiores.
- Asegúrese de comprobar que el cable esté firmemente conectado a la cámara.
- Apague la cámara antes de desconectar el adaptador. Desconecte el adaptador tirando de la clavija, no del cable.
- No lo desmonte.
- No lo exponga a fuertes fuentes de calor o humedad.
- No lo someta a fuertes impactos.
- Durante su uso, el adaptador podría emitir un olor extraño o notarse caliente al tacto. Esto es normal.
- Si el adaptador produce interferencias de radio, reoriente o coloque la antena receptora en otro lugar.

Uso de la cámara

- No apunte la cámara a fuentes de luz extremadamente brillantes, incluyendo fuentes de luz artificial o natural, como por ejemplo al sol en un día despejado. Si hace caso omiso de esta precaución podría dañar el sensor de imagen de la cámara.
- La luz solar intensa enfocada a través del visor puede dañar el panel del visor electrónico (EVF). No apunte al sol con el visor electrónico.

Realización de disparos de prueba

Antes de tomar fotografías de eventos importantes (como por ejemplo bodas o antes de llevarse la cámara en un viaje), realice disparos de prueba y compruebe los resultados para asegurarse de que la cámara funciona con normalidad. FUJIFILM Corporation no se hace responsable por los daños o pérdidas de ingresos incurridos como resultado de un mal funcionamiento del producto.

Notas sobre derechos de autor

Las imágenes grabadas mediante su sistema de cámara digital no se pueden utilizar de forma que infrinjan las leyes de los derechos de autor (copyright) sin consentimiento del propietario, a menos que estén destinadas exclusivamente al uso personal. Tenga en cuenta que algunas restricciones se aplican a las fotografías de espectáculos sobre un escenario, diversiones y exhibiciones, incluso aunque estén destinadas a un uso puramente personal. Se advierte a los usuarios de que la transferencia de tarjetas de memoria que contengan imágenes o datos protegidos por las leyes de propiedad intelectual sólo está autorizada siempre que cumplan con las leyes vigentes y dentro de las restricciones que las mismas incluyan.

Manejo

Para asegurarse de que las imágenes se graben correctamente, no someta la cámara a impactos o fuertes golpes mientras está grabando las mismas.

Cristal líquido

Si la pantalla es dañada, deberá tomar las medidas necesarias para evitar todo contacto con el cristal líquido. Si se presenta alguna de las siguientes situaciones tome urgentemente las acciones indicadas:

- **Si el cristal líquido entra en contacto con su piel**, limpie el área afectada con un paño y a continuación lávela profusamente con jabón y agua corriente.
- **Si el cristal líquido entra en contacto con sus ojos**, lávese profusamente los ojos con agua limpia durante al menos 15 minutos y después busque asistencia médica.
- **Si ingiere cristal líquido**, lávese la boca profusamente con agua. Beba grandes cantidades de agua y trate de provocarse vómitos, a continuación busque asistencia médica.

Aunque la pantalla ha sido fabricada utilizando tecnología de la más alta precisión, podría contener píxeles que permanezcan siempre iluminados o que no se iluminen nunca. Esto no indica un mal funcionamiento y las imágenes grabadas con el producto no se verán afectadas:

Información sobre marcas comerciales

Digital Split Image es una marca comercial o una marca comercial registrada de FUJIFILM Corporation. Digital Micro Prism es una marca comercial o una marca comercial registrada de FUJIFILM Corporation. Los tipos de letra aquí introducidos han sido desarrollados exclusivamente por DynaComware Taiwan Inc. Android es una marca comercial o una marca comercial registrada de Google LLC. Adobe, el logotipo de Adobe, Photoshop y Lightroom son marcas comerciales o marcas comerciales registradas de Adobe Systems Incorporated en los EE. UU. y en otros países. Wi-Fi® y Wi-Fi Protected Setup® son marcas registradas de Wi-Fi Alliance. La marca y los logotipos de la palabra Bluetooth® son marcas comerciales registradas propiedad de Bluetooth SIG, Inc., y cualquier uso de dichas marcas por parte de Fujifilm está sujeto a los términos de licencia. Los logotipos SDHC y SDXC son marcas comerciales de SD-3C, LLC. El logotipo HDMI es una marca comercial o una marca comercial registrada de HDMI Licensing LLC. El resto de nombres comerciales mencionados en este manual son marcas comerciales o marcas comerciales registradas de sus respectivos propietarios.

Interferencias eléctricas

Esta cámara puede producir interferencias en equipos de aviación o en equipos utilizados en hospitales. Consulte a los miembros del hospital o de la línea aérea antes de utilizar la cámara en un hospital o aeronave.

Sistemas de televisión en color

NTSC (Comisión Nacional de Sistema de Televisión) es una especificación sobre la transmisión de señales de televisión en color utilizado principalmente en Estados Unidos, Canadá y Japón. PAL (Línea de Fase Alternada) es un sistema de televisión en color utilizado principalmente en Europa y China.

Exif Print (Exif versión 2.32)

Exif Print es un formato de archivo de cámaras digitales revisado recientemente en el cual se almacena información junto con las fotografías para obtener una reproducción en color óptima durante la impresión.

AVISO IMPORTANTE: Leer antes de usar el software

Está prohibida la exportación directa o indirecta, completa o en parte, del software con licencia sin el permiso de las autoridades gubernamentales correspondientes.

Objetivos y otros accesorios

- Use un tornillo de 4,5 mm o más corto cuando acople un trípode.
- Fujifilm no será responsable por problemas de rendimiento o por los daños causados por el uso de accesorios de terceros.

AVISOS

Para prevenir un incendio o riesgo de descargas eléctricas, no exponga la unidad a la lluvia o humedad.

Lea las "Instrucciones de seguridad" y asegúrese de comprenderlas antes de utilizar la cámara.

Material de perclorato: Es posible que requiera una manipulación especial. Consultar:

<http://www.dtsc.ca.gov/hazardouswaste/perchlorate>

Para los clientes en los EE.UU.

Se ha probado su cumplimiento con las normas FCC PARA USO DOMÉSTICO O EN OFICINAS



Contains IC : 10293A-WMBNBM26A

Contains FCC ID : COF-WMBNBM26A

Declaración FCC: este dispositivo cumple con la Parte 15 de las normas de la FCC. El funcionamiento está sujeto a las dos condiciones siguientes: (1) este dispositivo no debe causar interferencias perjudiciales; y (2) este dispositivo debe aceptar cualquier interferencia recibida, incluyendo las interferencias que puedan causar un funcionamiento no deseado.

PRECAUCIÓN: Este producto ha sido sometido a prueba y encontrado en conformidad con los límites establecidos para los dispositivos digitales de clase B en conformidad con la Parte 15 de las normas de la FCC. Estos límites están diseñados para proporcionar una protección razonable frente a interferencias dañinas en instalaciones residenciales. Este equipo genera, utiliza y puede irradiar energía de radiofrecuencia y, si no se instala y utiliza de acuerdo con las instrucciones, puede causar interferencias perjudiciales en las comunicaciones de radio. Sin embargo, no hay garantía de que no se produzcan interferencias en una instalación en particular. Si este equipo causa interferencias perjudiciales en la recepción de radio o televisión, lo cual puede determinarse apagando y encendiendo el equipo, se recomienda al usuario que intente corregir dichas interferencias tomando una o más de las siguientes medidas:

- Vuelva a orientar o a ubicar la antena receptora.
- Aumente la separación entre el equipo y el receptor.
- Conecte el equipo a una toma de corriente de un circuito diferente de aquel al que está conectado el receptor.
- Consulte al distribuidor o a un técnico de radio/TV experimentado para obtener ayuda.

Aviso de la FCC: Cualquier cambio o modificación que no haya sido aprobado expresamente por la parte responsable del cumplimiento podrían anular la autoridad del usuario para operar este equipo.

Este transmisor no debe colocarse ni funcionar conjuntamente con ninguna otra antena o transmisor.

Declaración de exposición a radiación: Este dispositivo cumple con los requisitos gubernamentales de exposición a las ondas de radio. Este dispositivo ha sido diseñado y fabricado para no exceder los límites de emisión para la exposición a la energía de radiofrecuencia (RF) establecidos por la Comisión Federal de Comunicaciones del gobierno de los EE. UU.

El estándar de exposición de los dispositivos inalámbricos emplea una unidad medición conocida como Tasa de Absorción Específica, o SAR. El límite SAR establecido por la FCC es 1,6 W/kg. Las pruebas SAR se realizan usando posiciones de funcionamiento estándar aceptadas por la FCC con el dispositivo transmitiendo a su nivel de energía certificada más alto en todas las bandas de frecuencia probadas.

Notas sobre la concesión: Para cumplir con la Parte 15 de las normas de la FCC, este producto debe usarse con un cable A/V de núcleo de ferrita especificado por Fujifilm, el cable USB cable y el cable de alimentación CC.



El producto adquirido recibe el suministro de energía de una pila de ion de litio reciclable. Llame al teléfono 1-800-8-BATTERY para obtener información sobre cómo reciclar esta pila.



Código de Regulaciones de California, Título 20, División 2, Capítulo 4, Artículo 4, Regulaciones de Eficiencia de Aparatos, de la Sección 1601 a la 1609

Para los clientes en Canadá**CAN ICES-3 (B)/NMB-3(B)**

PRECAUCIÓN: Este aparato digital de clase B cumple con la ICES-003 canadiense.

Declaración de la industria canadiense: Este dispositivo cumple con las RSS libres de licencia de la industria canadiense. El funcionamiento está sujeto a las dos condiciones siguientes: (1) este dispositivo no debe causar interferencias perjudiciales; y (2) este dispositivo debe aceptar cualquier interferencia, incluyendo las interferencias que puedan causar un funcionamiento no deseado del dispositivo.

Este dispositivo y su(s) antena(s) no deben ser colocados ni utilizarse junto con ninguna otra antena o transmisor, a excepción de las radios incorporadas probadas. La función de selección de código de país se deshabilita para los productos comercializados en EE. UU./Canadá.

Declaración de exposición a la radiación: Las pruebas científicas disponibles no indican problemas de salud asociados al uso de dispositivos inalámbricos de baja potencia. Sin embargo, no existen pruebas de que estos dispositivos inalámbricos de baja potencia sean totalmente seguros. Los dispositivos inalámbricos de baja potencia emiten durante el uso niveles bajos de energía de radiofrecuencia (RF) en la gama de microondas. Mientras que altos niveles de RF pueden producir efectos en la salud (calentando los tejidos), la exposición a RF de bajo nivel no produce efectos de calentamiento y no causa efectos adversos conocidos para la salud. Muchos estudios sobre exposiciones a RF de bajo nivel no han encontrado ningún efecto biológico. Algunos estudios han sugerido que puede haber algunos efectos biológicos, pero tales conclusiones no se han visto confirmadas por investigaciones adicionales. X-E4 ha sido sometido a pruebas y se ha determinado que cumple con los límites de exposición a la radiación de IC establecidos para un entorno no controlado y cumple con RSS-102 de las normativas de exposición de radiofrecuencia (RF) de la IC.

Desecho de equipos eléctricos y electrónicos en el hogar**En la Unión Europea, Noruega, Islandia y**

Liechtenstein: Este símbolo en el producto, o en el manual y en la garantía, y/o en su envoltura indica que este producto no deberá ser tratado como residuo doméstico. Por el contrario, deberá llevarlo al punto de recolección aplicable para el reciclado del equipo electrónico y eléctrico.



Al asegurarse de que este producto sea desechado correctamente, ayudará a prevenir potenciales daños al medio ambiente y a la salud de las personas que podrían derivarse del desecho incorrecto de este producto.

Este símbolo en las pilas o acumuladores indica que las pilas no deberán ser tratadas como residuos domésticos.



Si su equipo posee pilas extraíbles o acumuladores, deséchelos por separado en conformidad con sus requisitos locales.

El reciclaje de materiales ayudará a la conservación de los recursos naturales. Para obtener más información sobre el reciclaje de este producto, póngase en contacto con su oficina municipal local, su servicio de recogida de basuras o la tienda en la que adquirió el producto.

En países no pertenecientes a la Unión Europea, Noruega, Islandia y Liechtenstein: Si desea desechar este producto, incluyendo las pilas o acumuladores, póngase en contacto con sus autoridades locales y consulte cuál es el mejor modo de desecho.

En Japón: Este símbolo en las pilas indica que se deben desechar por separado.

**Cuidado de la cámara**

Para poder disfrutar de forma continua de este producto, tenga en cuenta las siguientes precauciones.

Almacenamiento y uso

Si la cámara no se va a utilizar durante un período prolongado, extraiga la pila y la tarjeta de memoria. No almacene o utilice la cámara en lugares:

- expuestos a la lluvia, vapor o humo
- muy húmedos o extremadamente sucios
- expuestos a la luz solar directa o a temperaturas muy altas, como en el interior de un vehículo cerrado en un día soleado
- extremadamente fríos
- afectados por vibraciones fuertes
- expuestos a campos magnéticos fuertes, como por ejemplo cerca de antenas transmisoras, líneas de energía, emisores de radar, motores, transformadores o imanes
- expuestos a productos químicos volátiles tales como pesticidas
- junto a productos de caucho o vinilo

Dispositivos de red inalámbrica y Bluetooth: Precauciones

Este producto cumple con las siguientes directivas de la UE:

- Directiva de RoHS 2011/65/UE
- Directiva de RE 2014/53/UE

Por la presente, FUJIFILM Corporation declara que el tipo de equipo radioeléctrico FF200002 es conforme con la Directiva 2014/53/UE.

El texto completo de la declaración UE de conformidad está disponible en la dirección Internet siguiente:

https://dl.fujifilm-x.com/global/products/cameras/x-e4/pdf/x-e4_doc-amk.pdf

Este cumplimiento está indicado por la siguiente marca de conformidad ubicada en el producto:



Esta marca es válida para productos que no son de telecomunicaciones y productos de telecomunicaciones armonizados de la UE (por ejemplo, Bluetooth®).

• **Potencia máxima de radiofrecuencia (EIRP):**

- LAN inalámbrica: 8,07 dBm
- Bluetooth: -0,39 dBm

IMPORTANTE: Antes de utilizar el transmisor inalámbrico integrado de la cámara, lea las siguientes advertencias.

Ⓔ Este producto, el cual posee una función de encriptación desarrollada en los Estados Unidos, está regido por las normativas de la Administración de exportación de los Estados Unidos y no deberá ser exportado o reexportado a ningún país sobre el cual los Estados Unidos haya decretado un embargo de bienes.

- **Utilice solamente una red inalámbrica o un dispositivo Bluetooth.** Fujifilm no se hace responsable por los daños producidos debidos al uso no autorizado. No utilizar con aplicaciones que requieran un alto grado de fiabilidad, por ejemplo con dispositivos médicos u otros sistemas que posean un impacto directo o indirecto sobre la vida humana. Al utilizar el dispositivo en un ordenador y en otros sistemas que demanden un nivel de fiabilidad superior al ofrecido por la red inalámbrica o los dispositivos Bluetooth, asegúrese de tomar todas las precauciones necesarias para mantener un entorno seguro y evitar funcionamientos erróneos.
- **Usar únicamente en el país de adquisición.** Este dispositivo está en conformidad con las regulaciones vigentes respectivas a los dispositivos de red inalámbrica y Bluetooth del país de adquisición. Cumpla con todas las normativas locales al utilizar el dispositivo. Fujifilm no se hace responsable por los problemas surgidos del uso en otras jurisdicciones.
- **No usar el dispositivo en ubicaciones sometidas a campos magnéticos, electricidad estática o interferencias de radio.** No utilice el transmisor cerca de hornos microondas o en ubicaciones sometidas a campos magnéticos, electricidad estática o interferencias de radio que puedan bloquear la recepción de las señales inalámbricas. Si el transmisor se utiliza cerca de otros dispositivos inalámbricos que operen en la banda 2,4 GHz, podría producirse una interferencia mutua.
- **El transmisor inalámbrico emite en la banda de 2,4 GHz y utiliza la modulación DSSS, OFDM y GFSK.**
- **Seguridad:** Los dispositivos de red inalámbrica y Bluetooth transmiten datos a través de la radio y por lo tanto su uso requiere una mayor atención a la seguridad que la aplicada en el caso de redes cableadas.
 - No se conecte a redes desconocidas o redes para las cuales usted no tiene derechos de acceso, aunque se visualicen en su dispositivo, ya que tal acceso podría considerarse no autorizado. Solo conéctese a redes para las que tiene derechos de acceso.
 - Tenga en cuenta que las transmisiones inalámbricas pueden ser susceptibles de interceptación por parte de terceros.
 - Este dispositivo no puede conectarse directamente a redes de telecomunicaciones (incluyendo LAN inalámbricas públicas) operadas por proveedores de servicios para móviles, teléfonos fijos, Internet u otros servicios de telecomunicaciones.
- **Lo siguiente puede ser sancionado por la ley:**
 - Desmontaje o modificación de este dispositivo
 - Eliminación de etiquetas de certificación del dispositivo
- **Este dispositivo emite en la misma frecuencia que los dispositivos médicos, educativos y comerciales y que los transmisores inalámbricos.** Igualmente emite en la misma frecuencia que la de los transmisores con licencia y algunos transmisores sin licencia de bajo voltaje especiales utilizados en sistemas de seguimiento RFID en líneas de producción en cadena y similares.
- **Para evitar interferir en dichos dispositivos, tenga en cuenta las siguientes precauciones.** Antes de utilizar este dispositivo, compruebe que el transmisor RFID no está activado. Si confirma que el dispositivo provoca interferencias en transmisores con licencia utilizados para el seguimiento RFID, deje de usar la frecuencia afectada o mueva el dispositivo a otra ubicación. Si nota que el dispositivo causa interferencias en sistemas de seguimiento RFID de bajo voltaje, contacte con un representante de Fujifilm.
- **No utilice este dispositivo a bordo de un avión.** Tenga en cuenta que Bluetooth podría permanecer encendido aunque la cámara esté apagada. El Bluetooth puede desactivarse seleccionando **NO** para **⏏ AJUSTE DE CONEXIÓN > AJUSTES DE Bluetooth > Bluetooth ACT./DES.**



Asegúrese de leer estas notas antes de utilizar el objetivo

Instrucciones de seguridad



- Asegúrese de que utiliza el objetivo correctamente. Antes del uso, lea estas notas de seguridad y el *Manual Básico* de la cámara con la máxima atención.
- Después de leer estas notas de seguridad, guárdelas en un lugar seguro.

Acercas de los iconos





Los iconos que se muestran a continuación se usan en este documento para indicar la gravedad y el peligro que pueden existir si no se tiene en cuenta la información indicada por el icono y si, como resultado, el producto se utiliza incorrectamente.

	ADVERTENCIA	Este icono indica que si se ignora la advertencia, el uso inadecuado del producto puede causar la muerte o lesiones graves.
	PRECAUCIÓN	Este icono indica que si se ignora este aviso, el uso inadecuado del producto puede causar lesiones personales o daños materiales.







Los iconos que se reproducen más abajo son utilizados para indicar la naturaleza de las instrucciones que deben cumplirse.

	Los iconos triangulares indican al usuario una información que requiere su atención ("Importante").
	Los iconos circulares con una barra diagonal indican al usuario que la acción que se indica está prohibida ("Prohibido").
	Los círculos en negro con un signo de exclamación indican al usuario que debe realizar alguna acción ("Obligatorio").

ADVERTENCIA

 <small>No sumergir</small>	No sumergir o exponer al agua. Si se hace caso omiso de esta precaución, podría producirse un incendio o descargas eléctricas.
 <small>No desmontar</small>	No desmontar (no abrir la tapa). Si hace caso omiso de esta precaución, podría producirse un incendio, sufrir una descarga eléctrica o lesiones debido a un error en el funcionamiento del producto.
 <small>No toque las partes internas</small>	Si a causa de una caída o accidente la tapa se abre, no toque las partes expuestas. Si hace caso omiso de esta precaución, podría producirse un incendio o sufrir una descarga eléctrica al tocar las partes dañadas. Extraiga las pilas inmediatamente, teniendo mucho cuidado de evitar lesiones o descargas eléctricas, y lleve el producto al punto de adquisición para consulta.
	No colocar sobre superficies inestables. El producto podría caer, provocando lesiones.
	No mire al sol a través del objetivo o de los visores de la cámara. Si no cumple con esta precaución se podrían causar discapacidades visuales permanentes.

PRECAUCIÓN

	No utilizar ni almacenar en ubicaciones expuestas al vapor o humo o muy húmedas o extremadamente polvorosas. Si se hace caso omiso de esta precaución, podrían producirse incendios o descargas eléctricas.
	No dejar expuesto a la luz solar directa o en ubicaciones sometidas a temperaturas muy altas, como por ejemplo en el interior de un vehículo en un día soleado. Si se hace caso omiso de esta precaución podría producirse un incendio.
	Mantener fuera del alcance de los niños. Este producto puede producir lesiones en manos de un niño.
	No utilizar con las manos mojadas. Si se hace caso omiso de esta precaución podrían sufrirse descargas eléctricas.
	Mantenga el sol apartado del encuadre al fotografiar sujetos a contraluz. La luz solar incidiendo en la cámara con el sol en o cerca del encuadre puede causar un incendio o quemaduras.
	Si no va a utilizar el producto, vuelva a colocar las tapas del objetivo y almacénelo fuera del alcance de la luz solar. La luz solar enfocada a través del objetivo puede causar incendios o quemaduras.
	No desplace la cámara o el objetivo si están instalados en un trípode. El producto podría caer o golpear objetos, provocando lesiones.

Cuidado del producto

Para poder disfrutar de forma continua de este producto, tenga en cuenta las siguientes precauciones.

Cuerpo de la cámara: Utilice un paño suave y seco para limpiar el cuerpo de la cámara después de cada uso. No utilice alcohol, disolvente o cualquier otro producto químico volátil, que podrían decolorar o deformar el cuero del cuerpo de la cámara. Cualquier líquido sobre la cámara se debe limpiar de inmediato con un paño suave y seco. Utilice una perilla para extraer el polvo del monitor evitando rallarlo, y a continuación límpielo suavemente con un paño seco y suave. Las manchas se pueden eliminar limpiando suavemente con un papel de limpieza para objetivos de Fujifilm, el cual debe tener una pequeña cantidad de líquido para limpieza de objetivos. Para evitar que el polvo penetre en la cámara, vuelva a colocar la tapa del cuerpo cuando no haya ningún objetivo instalado.

Sensor de imagen: Si hay múltiples fotografías marcadas por puntos o manchas en los mismos lugares, podría indicar la presencia de polvo en el sensor de imagen. Limpie el sensor usando

🔧 AJUSTE DE USUARIO > LIMPIEZA DEL SENSOR.

Limpieza del sensor de imagen

El polvo que no pueda limpiarse usando **AJUSTE DE USUARIO > LIMPIEZA DEL SENSOR** puede eliminarse manualmente según se describe a continuación.

! Tenga en cuenta que las reparaciones o sustituciones del sensor de imagen a causa de un daño durante la limpieza están sometidas a cargos.

- 1** Use una perilla (no un cepillo) para eliminar el polvo del sensor.

📌 No utilice un cepillo o una perilla con cepillo. Si se hace caso omiso de esta precaución, el sensor podría dañarse.



- 2** Compruebe si el polvo ha sido eliminado. Repita los pasos 1 y 2 según sea necesario.
- 3** Vuelva a colocar la tapa del cuerpo o el objetivo.

Actualizaciones del firmware

Algunas funciones del producto pueden diferir de las descritas en el manual suministrado debido a la actualización del firmware. Visite nuestro sitio Web a fin de obtener información detallada sobre cada modelo:

<https://fujifilm-x.com/support/download/firmware/cameras/>

Comprobación de la versión del firmware

 La cámara sólo mostrará la versión del firmware si hay una tarjeta de memoria insertada.

- 1 Apague la cámara y asegúrese de que hay una tarjeta de memoria insertada.
- 2 Encienda la cámara mientras pulsa el botón **DISP/BACK**. Se visualizará la versión actual del firmware; compruebe la versión del firmware.
- 3 Apague la cámara.

 Para ver la versión del firmware o actualizar el firmware de accesorios opcionales como, por ejemplo, objetivos intercambiables, unidades de flash de zapata y adaptadores de montaje, monte los accesorios en la cámara.

Resolución de problemas



Consulte la tabla siguiente si tiene problemas al usar su cámara. Si no encuentra aquí la solución, póngase en contacto con su distribuidor Fujifilm local.

Energía y pila

Problema	Solución
La cámara no se enciende.	<ul style="list-style-type: none">• La pila está agotada: Cargue la pila o introduzca una pila de repuesto completamente cargada (📖 33).• La pila está incorrectamente instalada: Vuelva a introducirla en la orientación correcta (📖 30).• La tapa del compartimento de las pilas no está bloqueada: Bloquee la tapa del compartimento de las pilas (📖 30).
El monitor no se enciende.	El monitor podría no encenderse si apaga y vuelve a encender la cámara rápidamente. Mantenga pulsado el botón de disparo hasta la mitad hasta que la pantalla se active.
La pila se agota rápidamente.	<ul style="list-style-type: none">• La pila está fría: Caliente la pila colocándola en su bolsillo o en otro lugar cálido y vuelva a instalarla en la cámara justo antes de tomar una fotografía.• Los terminales de la pila están sucios: Limpie los terminales con un paño suave y seco.• Sí está seleccionado para  AJUSTE DE AF/MF > PRE-AF: Desactive PRE-AF (📖 131).• La pila ha sido cargada múltiples veces: La pila ha alcanzado el final de su vida útil. Adquiera una nueva pila.
La cámara se apaga repentinamente.	La pila está agotada: Cargue la pila o introduzca una pila de repuesto completamente cargada (📖 33).
La carga no comienza (USB).	<ul style="list-style-type: none">• Introduzca la batería de la cámara (📖 30).• Vuelva a introducir la batería de la cámara en la orientación correcta (📖 30).• Confirme que la cámara está conectada al ordenador (📖 33).• Si el ordenador está apagado o se encuentra en el modo de reposo, encienda o active el equipo y desconecte y vuelva a conectar el cable USB (📖 33).

Problema	Solución
La carga no comienza (cargador de batería).	<ul style="list-style-type: none"> • Introduzca la pila. • Vuelva a introducir la pila en la orientación correcta . • Asegúrese de que el cargador esté conectado correctamente. • Asegúrese de que el adaptador de enchufe esté correctamente conectado al cargador.
La carga es lenta.	Cargue la pila a temperatura ambiente.
La lámpara indicadora parpadea, pero la pila no se carga.	<ul style="list-style-type: none"> • Los terminales de la pila están sucios: Limpie los terminales con un paño suave y seco (📖 30). • La pila ha sido cargada múltiples veces: La pila ha alcanzado el final de su vida útil. Adquiera una pila nueva. Si la pila sigue sin cargar, póngase en contacto con su distribuidor Fujifilm (📖 298).
No se muestra el icono del suministro de energía.	Confirme que SÍ está seleccionado para AJUSTE DE ALIMENTACIÓN USB (📖 241).

Menús y pantallas

Problema	Solución
Las pantallas no están en español.	Seleccione ESPAÑOL para  AJUSTE DE USUARIO >  言語/LANG. (📖 39, 210).

Disparo

Problema	Solución
No se toma ninguna imagen al pulsar el disparador.	<ul style="list-style-type: none"> • La tarjeta de memoria está llena: Introduzca una tarjeta de memoria nueva o borre imágenes (📖 30, 190). • La memoria no ha sido formateada: Formatee la tarjeta de memoria en la cámara (📖 208). • Los contactos de la tarjeta de memoria están sucios: Limpie los contactos con un paño suave y seco. • Tarjeta de memoria dañada: Introduzca una nueva tarjeta de memoria (📖 30). • La pila está agotada: Cargue la pila o introduzca una pila de repuesto completamente cargada (📖 33). • La cámara se ha apagado automáticamente: Encienda la cámara (📖 35). • Está usando un adaptador de montura de terceros: Seleccione SÍ para DISPARAR SIN OBJETIVO (📖 227).
Aparece moteado ("ruido") en el monitor o en el visor cuando se pulsa el disparador hasta la mitad.	Cuando el sujeto se encuentra escasamente iluminado, se aumenta la ganancia para ayudar a la composición y se reduce la apertura, lo que podría provocar un moteado perceptible cuando se muestre una vista previa de las imágenes en las pantallas. No afecta a las imágenes que se toman con la cámara.
La cámara no enfoca.	El sujeto no es adecuado para el enfoque automático: Use el bloqueo del enfoque o el enfoque manual (📖 85).

Problema	Solución
No se graba ninguna panorámica al pulsar el disparador.	<p>La lámpara indicadora se ilumina en color naranja al intentar grabar una panorámica: Espere hasta que la lámpara indicadora se apague (📖 7).</p>
No se detecta ningún rostro.	<ul style="list-style-type: none"> • El rostro del sujeto está oscurecido por gafas de sol, un sombrero, cabello largo o cualquier otro objeto: Elimine las obstrucciones (📖 132). • El rostro del sujeto ocupa solamente una pequeña área de la foto: Modifique la composición de modo que el rostro del sujeto ocupe una mayor área de la foto (📖 132). • El rostro del sujeto se encuentra apartado de la cámara: Pida al sujeto que mire a la cámara (📖 132). • La cámara está inclinada: Mantenga la cámara nivelada. • El rostro del sujeto está escasamente iluminado: Realice los disparos con mayor iluminación.
El flash no se dispara.	<ul style="list-style-type: none"> • El flash está desactivado: Ajuste la configuración (📖 149). • La pila está agotada: Cargue la pila o introduzca una pila de repuesto completamente cargada (📖 33). • La cámara está en el modo horquillado o continuo: Seleccione el modo fotograma único (📖 5).
Algunos modos de flash no están disponibles.	<p>DESACTIVADO es seleccionado para SONIDO Y FLASH: Seleccione SÍ (📖 211).</p>
El flash no ilumina completamente al sujeto.	<ul style="list-style-type: none"> • El sujeto no se encuentra dentro del alcance del flash: Coloque al sujeto dentro del alcance del flash. • La ventana del flash está obstruida: Sujete la cámara correctamente. • La velocidad de obturación es más rápida que la velocidad de sincronización: Elija una velocidad de obturación más lenta (📖 59, 65, 331).
Las imágenes están desenfocadas.	<ul style="list-style-type: none"> • El objetivo está sucio: Limpie el objetivo. • El objetivo está bloqueado: Mantenga los objetos lejos del objetivo (📖 43). • ! AF se visualiza durante el disparo y el cuadro de enfoque aparece visualizado en color rojo: Compruebe el enfoque antes de disparar (📖 44).

Problema	Solución
<p>Las imágenes están manchadas.</p>	<ul style="list-style-type: none"> <li data-bbox="350 149 936 244">• La velocidad de obturación es lenta y la temperatura ambiente es alta: Esto es normal y no indica un mal funcionamiento. * Use la asignación de píxeles (📖 117). * Los rayos X, los rayos cósmicos y otras formas de radiación que interactúan con el sensor de imagen pueden causar puntos brillantes de varios colores, como el blanco, el rojo y el azul. El mapeo de píxeles ayuda a reducir la aparición de esos puntos brillantes. <li data-bbox="350 423 888 518">• La cámara ha sido utilizada continuamente a altas temperaturas: Apague la cámara y espere hasta que se enfríe (📖 35, 327). <li data-bbox="350 522 881 583">• Se visualiza una advertencia de temperatura: Apague la cámara y espere hasta que se enfríe (📖 35, 327).

Reproducción

Problema	Solución
Las imágenes tienen puntos.	Las imágenes se tomaron con otra cámara o modelo diferente.
El zoom de reproducción no está disponible.	Las imágenes fueron creadas utilizando REDIMENSIONAR o se tomaron con otra cámara o modelo diferente.
No se reproduce ningún sonido en los vídeos.	<ul style="list-style-type: none">• El volumen de reproducción es demasiado bajo: Ajuste el volumen de reproducción (🔊 214).• El micrófono estaba obstruido: Sujete la cámara correctamente durante la grabación.• El altavoz está obstruido: Sujete la cámara correctamente durante la reproducción.• DESACTIVADO es seleccionado para SONIDO Y FLASH: Seleccione SÍ (🔊 211).
Las imágenes seleccionadas no se borran.	Algunas de las imágenes seleccionadas para borrarse están protegidas. Quite la protección utilizando el dispositivo con el que inicialmente protegió las imágenes (🔒 194).
Las imágenes permanecen después de seleccionar BORRAR > TODAS LAS FOTOS.	
La numeración de archivos se reinicia inesperadamente.	Se abrió la tapa del compartimento de las pilas mientras la cámara estaba encendida. Apague la cámara antes de abrir la tapa del compartimento de las pilas (🔋 234).

Conexiones

Problema	Solución
El monitor está en blanco.	La cámara está conectada a un televisor: Las imágenes serán visualizadas en el televisor en lugar de en el monitor de la cámara (📖 282).
Tanto el televisor como la pantalla de la cámara están en blanco.	EVF SOLO EVF +  está seleccionado para AJUSTE MODO VISOR : Ponga su ojo en el visor o elija una opción AJUSTE MODO VISOR diferente (📖 14).
Ausencia de imagen o sonido en el televisor.	<ul style="list-style-type: none"> • La cámara no está conectada adecuadamente: Conecte la cámara correctamente (📖 282). • La entrada del televisor está configurada en "TV": Ajuste la entrada a "HDMI" (📖 282). • El volumen del televisor es demasiado bajo: Use los controles del televisor para ajustar el volumen (📖 282).
El ordenador no reconoce la cámara.	Asegúrese de que la cámara y el ordenador estén correctamente conectados (📖 287).
FUJIFILM X RAW STUDIO o FUJIFILM X Acquire no detectan correctamente la cámara.	Verifique la opción seleccionada MODO DE CONEXIÓN en la cámara. Seleccione CON. RAWUSB/RES.C.SEG. antes de conectar el cable USB (📖 291).
No se puede conectar a iPhones o iPads.	SÍ está seleccionado para AJUSTE DE ALIMENTACIÓN USB . Seleccione NO cuando la cámara esté conectada a través de una conexión Lightning a un dispositivo que no suministre energía (📖 241).
No se puede conectar a un teléfono inteligente.	Confirme que la cámara esté correctamente conectada: El procedimiento que debe realizar para conectar la cámara varía en función del tipo de conector del teléfono inteligente (📖 292).

Transferencia inalámbrica

Para obtener información adicional sobre la resolución de problemas con las conexiones inalámbricas, visite:

<https://digitalcamera-support-en.fujifilm.com/>



Problema	Solución
No se puede conectar a un teléfono inteligente. La cámara tarda en conectarse o cargar imágenes a un teléfono inteligente. La carga falla o se interrumpe.	<ul style="list-style-type: none">• El teléfono inteligente está demasiado lejos: Acerque los dispositivos (📖 284).• Dispositivos cercanos están causando interferencias de radio: Aleje la cámara y el teléfono inteligente de los hornos microondas o de los teléfonos inalámbricos (📖 284).
No puede cargar imágenes.	<ul style="list-style-type: none">• El teléfono inteligente está conectado a otro dispositivo: El teléfono inteligente y la cámara solamente pueden conectarse a un dispositivo a la vez. Finalice la conexión y vuelva a intentarlo (📖 284).• Hay varios teléfonos inteligentes en las proximidades: Reinente la conexión. La presencia de varios teléfonos inteligentes puede dificultar la conexión (📖 284).• La imagen fue creada en otro dispositivo: Es posible que la cámara no pueda cargar imágenes creadas en otros dispositivos.• La imagen es un vídeo: Cargar vídeos lleva tiempo. Además, los teléfonos inteligentes podrían no aceptar la carga de vídeos en formatos para los que no son compatibles.
El teléfono inteligente no mostrará imágenes.	Seleccione SÍ para CONFIG. GENERAL > REDUC. IMAG. 📖. Seleccionar NO aumenta los tiempos de carga de las imágenes de gran tamaño; además, algunos teléfonos podrían no ser capaces de mostrar imágenes superiores a cierto tamaño (📖 242).

Varios

Problema	Solución
La cámara no responde.	<ul style="list-style-type: none"> • Funcionamiento erróneo temporal de la cámara: Extraiga y vuelva a introducir la pila (📖 30). • La pila está agotada: Cargue la pila o introduzca una pila de repuesto completamente cargada (📖 33). • La cámara está conectada a una LAN inalámbrica: Finalice la conexión.
La cámara no funciona de la forma esperada.	Extraiga y vuelva a introducir la pila (📖 30). Si el problema vuelve a aparecer, póngase en contacto con su distribuidor Fujifilm.
El movimiento del visor o el monitor aparece entrecortado en vez de fluido.	Al seleccionar NORMAL para RENDIMIENTO , la velocidad de fotogramas disminuirá si no realiza ninguna operación durante un cierto período. La velocidad de fotogramas normal se restaurará después de accionar los controles de la cámara (📖 233).
Sin sonido.	<ul style="list-style-type: none"> • Ajuste el volumen (📖 213). • DESACTIVADO es seleccionado para SONIDO Y FLASH: Seleccione SÍ (📖 211).
Pulsar el botón Q no muestra el menú rápido.	BLOQUEO-TTL está activo: Finalizar el BLOQUEO-TTL (📖 150).

Mensajes y pantallas de advertencia

Las siguientes advertencias aparecen en la pantalla.

Advertencia	Descripción
 (rojo)	Carga baja. Cargue la pila o introduzca una pila de repuesto completamente cargada.
 (parpadea en rojo)	Pila agotada. Cargue la pila o introduzca una pila de repuesto completamente cargada.
!AF (se visualiza en rojo con cuadros de enfoque rojos)	La cámara no puede enfocar. Utilice la función de bloqueo de enfoque para enfocar otro sujeto a la misma distancia y, a continuación, vuelva a componer la imagen.
La apertura o la velocidad de obturación se indican en rojo	El sujeto es demasiado brillante o demasiado oscuro y la imagen estará sub o sobreexpuesta. Utilice el flash para obtener iluminación adicional al realizar fotografías de sujetos escasamente iluminados.
ERROR DE ENFOQUE	
ERROR CONTROL DEL OBJETIVO	La cámara funciona de forma incorrecta. Apague la cámara y vuelva a encenderla. Si el mensaje vuelve a aparecer, póngase en contacto con un distribuidor Fujifilm.
APAGUE LA CÁMARA Y ENCIENDA LA DE NUEVO	
NO HAY TARJETA DE MEMORIA	El obturador únicamente se abre al haber introducida una tarjeta de memoria. Introduzca una tarjeta de memoria.
TARJETA NO INICIALIZADA	<ul style="list-style-type: none">• La tarjeta de memoria no está formateada o la tarjeta de memoria fue formateada en un ordenador u otro dispositivo: Formatee la tarjeta de memoria usando  AJUSTE DE USUARIO > FORMATEAR.• Los contactos de la tarjeta de memoria requieren limpieza: Limpie los contactos con un paño suave y seco. Si el mensaje vuelve a aparecer, formatee la tarjeta. Si el mensaje persiste, sustituya la tarjeta.• Funcionamiento incorrecto de la cámara: Contacte con un distribuidor de Fujifilm.

Advertencia	Descripción
ERROR DE OBJETIVO	Apague la cámara, retire el objetivo y limpie las superficies de montaje, a continuación vuelva a colocar el objetivo y encienda la cámara. Si el problema persiste, póngase en contacto con un distribuidor Fujifilm.
ERROR DE TARJETA	<ul style="list-style-type: none"> • La tarjeta de memoria no está formateada para utilizarse en la cámara: Formatee la tarjeta. • Los contactos de la tarjeta de memoria requieren limpieza o la tarjeta de memoria está dañada: Limpie los contactos con un paño suave y seco. Si el mensaje vuelve a aparecer, formatee la tarjeta. Si el mensaje persiste, sustituya la tarjeta. • Tarjeta de memoria no compatible: Use una tarjeta de memoria compatible. • Funcionamiento incorrecto de la cámara: Contacte con un distribuidor de Fujifilm.
TARJETA PROTEGIDA	La tarjeta de memoria está bloqueada. Desbloquee la tarjeta.
OCUPADO	La tarjeta de memoria está formateada de forma incorrecta. Utilice la cámara para formatear la tarjeta.
 MEMORIA LLENA	La tarjeta de memoria está llena y no se pueden grabar imágenes. Borre algunas imágenes o introduzca una tarjeta de memoria con más espacio libre.

Advertencia	Descripción
ERROR DE ESCRITURA	<ul style="list-style-type: none"> • Error de tarjeta de memoria o error de conexión: Vuelva a insertar la tarjeta o apague la cámara y luego vuelva a encenderla. Si el mensaje vuelve a aparecer, póngase en contacto con un distribuidor Fujifilm. • No hay suficiente memoria para grabar imágenes adicionales: Borre algunas imágenes o introduzca una tarjeta de memoria con más espacio libre. • La memoria no ha sido formateada: Formatee la tarjeta de memoria. • La tarjeta de memoria fue extraída mientras se grababan los datos: No extraiga la tarjeta de memoria durante la grabación.
¡FIN DE CONTADOR!	<p>La cámara ya no dispone de más números de foto (el número del foto actual es 999-9999). Inserte una tarjeta de memoria formateada y seleccione RENOVAR para CONF. DAT. GUARD. > CONTADOR. Tome una fotografía para restaurar el contador a 100-0001, a continuación seleccione SEGUIR para CONTADOR.</p>
ERROR DE LECTURA	<ul style="list-style-type: none"> • El archivo está dañado o no fue creado con la cámara: El archivo no puede ser visualizado. • Los contactos de la tarjeta de memoria requieren limpieza: Limpie los contactos con un paño suave y seco. Si el mensaje vuelve a aparecer, formatee la tarjeta. Si el mensaje persiste, sustituya la tarjeta. • Funcionamiento incorrecto de la cámara: Contacte con un distribuidor de Fujifilm.
FOTO PROTEGIDA	<p>Se ha intentado borrar o girar una imagen protegida. Elimine la protección y vuelva a intentarlo.</p>

Advertencia	Descripción
NO SE PUEDE	La imagen está dañada o no fue creada con la cámara.
ERROR DE ARCHIVO DPOF	Los pedidos de copias no pueden contener más de 999 imágenes. Copie cualquier imagen adicional que desee imprimir en otra tarjeta de memoria y cree un segundo pedido de impresión.
NO SE PUEDE	La imagen no se puede imprimir utilizando DPOF.
🚫 NO SE PUEDE	Los vídeos no se pueden imprimir utilizando DPOF.
NO SE PUEDE GIRAR	La imagen seleccionada no se pueden girar.
🚫 NO SE PUEDE GIRAR	Los vídeos no se pueden girar.
🚫 NO SE PUEDE EJECUTAR	La supresión de ojos rojos no es aplicable a los vídeos.
🚫 NO SE PUEDE EJECUTAR	La supresión de ojos rojos no se puede aplicar a imágenes creadas con otros dispositivos.
NO COINCIDEN: MODO 4K Y MONITOR EXTERNO. CAMBIE MODO VÍDEO	El modo de vídeo seleccionado con la cámara no es compatible con el dispositivo al que la cámara está conectada a través de HDMI. Intente seleccionar otro modo de vídeo (📖 155).
!⚠️ (amarillo)	Apague la cámara y espere a que se enfríe. El moteado puede aumentar en las imágenes tomadas cuando se visualiza esta advertencia.
!⚠️ (rojo)	Apague la cámara y espere a que se enfríe. Cuando se visualiza esta advertencia, la grabación de vídeos podría no estar disponible, el moteado podría aumentar y el rendimiento, incluyendo la velocidad de avance de fotogramas y la calidad de la imagen, podría disminuir.

Capacidad de la tarjeta de memoria

En la siguiente tabla se muestra el tiempo de grabación o el número de imágenes disponibles con distintos tamaños de imagen. Todas las cifras son aproximadas; el tamaño de archivo varía en función de la escena grabada, lo que se traduce en grandes variaciones en el número de archivos que se pueden almacenar. El número de exposiciones o el tiempo de grabación restante pueden no disminuir en la misma proporción.

Capacidad		16 GB		32 GB	
		FINE	NORMAL	FINE	NORMAL
Fotos	 3:2	1030	1540	2060	3090
	RAW (SIN COMPRIMIR)	270		550	
	RAW (COMPRESIÓN SIN PÉRDIDA)	500		1010	
	RAW (COMPRIMIDO)	690		1400	
Videos ^{1,2}	4K 2160	20 minutos		40 minutos	
	FHD 1080	20 minutos		40 minutos	

1 Use una tarjeta UHS con velocidad clase 3 o mejor.

2 Asume la tasa de bits predeterminada.

 Si la tarjeta de memoria tiene una capacidad superior a los 32 GB, los vídeos serán grabados en un solo archivo, independientemente de su tamaño. Si la tarjeta tiene una capacidad de 32 GB o menos, los vídeos de más de 4 GB de tamaño se grabarán en múltiples archivos ininterrumpidamente.

Especificaciones

Sistema	
Modelo	FUJIFILM X-E4
Número de producto	FF200002
Píxeles efectivos	Aprox. 26,1 millones
Sensor de imagen	Sensor de 23,5 mm × 15,6 mm (APS-C), X-Trans CMOS 4 con filtro de color primario
Medio de almacenamiento	Tarjetas de memoria SD/SDHC/SDXC recomendadas por Fujifilm
Ranura para la tarjeta de memoria	Ranura para la tarjeta de memoria SD (compatibles con UHS-I)
Sistema de archivos	En conformidad con Design Rule for Camera File System (DCF2.0), Exif 2.32 y Digital Print Order Format (DPOF)
Formato de archivos	<ul style="list-style-type: none"> • Imágenes estáticas: Exif 2.32 JPEG (comprimido); RAW (formato RAF original, sin compresión o con compresión usando un algoritmo reversible o no reversible; es necesario software especial); RAW+JPEG disponible • Videos: Estándar MPEG-4 AVC/H.264 con sonido estéreo (MOV/MP4) • Audio (notas de voz): Sonido estéreo (WAV)
Tamaño de las imágenes	L 3:2 (6240 × 4160)
	L 16:9 (6240 × 3512)
	M 3:2 (4416 × 2944)
	M 16:9 (4416 × 2488)
	S 3:2 (3120 × 2080)
	S 16:9 (3120 × 1760)
	RAW (6240 × 4160)
	L 1:1 (4160 × 4160)
	M 1:1 (2944 × 2944)
	S 1:1 (2080 × 2080)
	L panorama: vertical (2160 × 9600)/horizontal (9600 × 1440)
	M panorama: vertical (2160 × 6400)/horizontal (6400 × 1440)
Montura del objetivo	Montura FUJIFILM X
Sensibilidad	<ul style="list-style-type: none"> • Imágenes estáticas: Sensibilidad de salida estándar equivalente a ISO 160 – 12800 en incrementos de 1/3 EV; AUTO1; AUTO2; AUTO3; sensibilidad de salida extendida equivalente a ISO 80, 100, 125, 25600 o 51200 • Videos: Sensibilidad de salida estándar equivalente a ISO 160 – 12800 en incrementos de 1/3 EV; AUTOMÁTICO; sensibilidad de salida extendida equivalente a ISO 25600

Sistema

Medición Medición de 256 segmentos a través del objetivo (TTL); MULTI, PUNTUAL, PROMEDIO, PONDERADA CENTRAL

Control de exposición AE programado (con cambio de programa); AE con prioridad a la obturación; AE con prioridad a la apertura; exposición manual

Compensación de la exposición

- **Imágenes estáticas:** -5 EV - +5 EV en incrementos de 1/3 EV
- **Videos:** -2 EV - +2 EV en incrementos de 1/3 EV

Velocidad de obturación







- **OBTURADOR MECÁNICO**
 - **Modo P:** De 4 seg. a 1/4000 seg.
 - **Modo A:** De 30 seg. a 1/4000 seg.
 - **Modos S y M:** De 15 min. a 1/4000 seg.
 - **Bulbo:** Máx. 60 min.
- **OBTURADOR ELECTRÓNICO**
 - **Modo P:** De 4 seg. a 1/32000 seg.
 - **Modo A:** De 30 seg. a 1/32000 seg.
 - **Modos S y M:** De 15 min. a 1/32000 seg.
 - **Bulbo:** 1 seg. fijo.
- **MECÁNICO + ELECTRÓNICO**
 - **Modo P:** De 4 seg. a 1/32000 seg.
 - **Modo A:** De 30 seg. a 1/32000 seg.
 - **Modos S y M:** De 15 min. a 1/32000 seg.
 - **Bulbo:** Máx. 60 min.

Continuo

MODO CONTINUO	Tasas de avance de fotogramas disponibles (JPEG)
30fps(1,25X R.)*	30
20fps(1,25X R.)*	20
10fps(1,25X R.)*	10
20fps*	20
10fps*	10
8.0fps	8,0
5.0fps	5,0
4.0fps	4,0
3.0fps	3,0

* Disponible solo con el disparador electrónico.

 La velocidad de fotogramas y el número de fotos por ráfaga pueden variar dependiendo de las condiciones de disparo y del tipo de tarjeta de memoria utilizada.

Sistema	
Enfoque	<ul style="list-style-type: none"> • Modo: AF sencillo o continuo; enfoque manual con anillo de enfoque • Sistema de enfoque automático: AF híbrido inteligente (AF con detección de contraste/detección de fases TTL) con luz auxiliar de AF • Selección de área de enfoque: UN SOLO PUNTO, ZONA, AMPLIO/SEGUIMIENTO, TODAS
Equilibrio blanco	Automático (PRIORIDAD BLANCOS, AUTO, PRIORIDAD AMBIENTE) personalizado 1, personalizado 2, personalizado 3, selección de la temperatura de color, luz solar directa, sombra, luz fluorescente diurna, luz fluorescente blanca cálida, luz fluorescente blanca fría, iluminación incandescente, iluminación bajo el agua
Autodisparador	Desactivado, 2 seg., 10 seg.
Modo de flash	<ul style="list-style-type: none"> • MODO: MODO TTL (FLASH AUTOMÁTICO, ESTÁNDAR, SINCRONIZACIÓN LENTA), MANUAL, MULTI, OFF • MODO DE SINCRONIZACIÓN: 1ª CORTINA, 2ª CORTINA, FP AUTOMÁTICO (sincronización de alta velocidad) • SUPR. OJOS ROJOS:  FLASH+EXTRACCIÓN,  FLASH,  EXTRACCIÓN, NO
Zapata	Zapata de accesorios con contactos TTL; compatible con velocidades de sincronización tan rápidas como 1/180 seg.
Contactos de sincronización	Contactos X; compatible con velocidades de sincronización tan rápidas como 1/180 seg.
Terminal de sincronización	–
Visor electrónico (EVF)	<p>Visor OLED de 0,39 pulg., 2360k puntos; ampliación de 0,62x con objetivo de 50 mm (equivalente al formato de 35 mm) en el infinito y la dioptría ajustada en -1 m^{-1}; ángulo de visión diagonal de aproximadamente 31° (ángulo de visión horizontal de aproximadamente 26°)</p> <ul style="list-style-type: none"> • Ajuste dióptrico: $-4 \text{ a } +2 \text{ m}^{-1}$ • Punto ocular: Aproximadamente 17,5 mm
Monitor LCD	Monitor LCD de 3,0 pulg./7,6 cm, Monitor LCD de pantalla táctil a color de 1620k puntos, Inclinación
Videos (con sonido estéreo)	<ul style="list-style-type: none"> • Tamaño del video:  16:9,  17:9,  16:9,  17:9 • Velocidad de fotogramas: 59.94P, 50P, 29.97P, 25P, 24P, 23.98P • Tasa de bits: 200Mbps, 100Mbps, 50Mbps • Formato de grabación/salida: Tarjeta SD, 4:2:0, 8 bits/salida HDMI, 4:2:2, 10 bits
Videos a alta velocidad	<ul style="list-style-type: none"> • Tamaño del video: FULL HD 16:9 • Velocidad de avance de fotogramas: 240P, 200P, 120P, 100P

Terminales de entrada/salida

Conector de micrófono	Mini clavija estéreo de $\varnothing 3,5$ mm
Toma de clavija para auriculares	El conector USB puede convertirse en una toma de auriculares con el adaptador para auriculares suministrado
Conector de disparador remoto	Miniclavija de $\varnothing 3,5$ mm de 3 polos
Entrada/salida digital	Conector USB (Tipo C) USB3.2 Gen1x1
Salida HDMI	Microconector HDMI (Tipo D)

Suministro de alimentación/otros

Suministro de alimentación Pila recargable NP-W126S (suministrada con la cámara)

Vida de la pila

- **Tipo de pila:** NP-W126S
- **Objetivo:** XF35mmF1.4 R
- **Unidades de flash externas:** Deshabilitado
- **Modo de disparo:** Modo P

Número de tomas		
RENDIMIENTO	LCD	EVF
REFUERZO	Aprox. 270	Aprox. 270
NORMAL	Aprox. 460	Aprox. 430

Duración total del metraje que se puede grabar en una sola carga

Modo	Duración real de la batería durante la captura de vídeo	Continuación de la batería durante la captura de vídeo
4K ¹	Aprox. 45 minutos	Aprox. 60 minutos
FHD ²	Aprox. 50 minutos	Aprox. 75 minutos
Videos a alta velocidad ³	Aprox. 80 minutos	—

1 A una velocidad de fotogramas de 29,97 fps.

2 A una velocidad de fotogramas de 59,94 fps.

3 A una velocidad de fotogramas de 120 fps.

Estándar CIPA. Medido utilizando la pila suministrada con la cámara y la tarjeta de memoria SD.

Nota: La duración de la pila varía en función del nivel de carga de la misma y las cifras anteriores no se pueden garantizar. La duración de la pila disminuirá a bajas temperaturas.

Suministro de alimentación/otros

Dimensiones de la cámara (An. × Al. × Pr.)	121,3 mm × 72,9 mm × 32,7 mm/4,78 pulg. × 2,87 pulg. × 1,29 pulg. (excluyendo proyecciones)
Peso de la cámara	Aprox. 315 g/11,1 oz, excluyendo la pila, accesorios y tarjeta de memoria
Peso de disparo	Aprox. 364 g/12,8 oz, incluyendo la pila y la tarjeta de memoria
Condiciones de funcionamiento	<ul style="list-style-type: none"> • Temperatura: De 0 °C a +40 °C • Humedad: 10 % a 80 % (sin condensación)

Transmisor inalámbrico**LAN inalámbrica**

Estándares	IEEE 802.11b/g/n (protocolo inalámbrico estándar)
Frecuencia de funcionamiento (frecuencia central)	2412 MHz–2462 MHz (11 canales)
Potencia máxima de radiofrecuencia (EIRP)	8,07 dBm
Protocolos de acceso	Infraestructura

Bluetooth®

Estándares	Bluetooth versión 4.2 (Bluetooth de baja energía)
Frecuencia de funcionamiento (frecuencia central)	2402 MHz–2480 MHz
Potencia máxima de radiofrecuencia (EIRP)	–0,39 dBm

Pila recargable NP-W126S

Tensión nominal	7,2V
Capacidad nominal	1260 mAh
Temperatura de funcionamiento	0 °C a +40 °C
Dimensiones (An. × Al. × Pr.)	36,4 mm × 47,1 mm × 15,7 mm/1,4 pulg. × 1,9 pulg. × 0,6 pulg.
Peso	Aprox. 47 g/1,7 oz



El peso y las dimensiones varían dependiendo del país o región de venta.



Las especificaciones y el rendimiento están sujetos a cambios sin previo aviso. Fujifilm no se hace responsable de los errores que pueda contener este manual. El aspecto del producto podría diferir del descrito en este manual.

FUJIFILM

FUJIFILM Corporation

7-3, AKASAKA 9-CHOME, MINATO-KU, TOKYO 107-0052, JAPAN

<https://fujifilm-x.com>

