

**FUJIFILM**

DIGITAL CAMERA

**X-E3**

Podręcznik użytkownika

## Wprowadzenie

Dziękujemy za zakup tego produktu. Przed rozpoczęciem użytkowania aparatu dokładnie i ze zrozumieniem przeczytaj niniejszy podręcznik. Przechowywać podręcznik w miejscu, w którym będzie on czytany przez wszystkich, którzy używają produktu.

### Aby uzyskać najnowsze informacje

Najnowsze wersje podręczników są dostępne na stronie:

<http://fujifilm-dsc.com/en-int/manual/>



Strona jest dostępna nie tylko z komputera, ale również ze smartfonów i tabletów.



Aby uzyskać informacje na temat aktualizacji oprogramowania sprzętowego, wejdź na stronę:

[http://www.fujifilm.com/support/digital\\_cameras/software/](http://www.fujifilm.com/support/digital_cameras/software/)

fujifilm firmware





## Rozdział Index

---

<b>Lista menu</b>	iv
<b>1 Przed rozpoczęciem</b>	1
<b>2 Pierwsze kroki</b>	27
<b>3 Podstawy fotografowania i odtwarzania</b>	47
<b>4 Nagrywanie i odtwarzanie filmów</b>	53
<b>5 Robienie zdjęć</b>	61
<b>6 Menu fotografowania</b>	113
<b>7 Odtwarzanie i menu odtwarzania</b>	173
<b>8 Menu ustawień</b>	201
<b>9 Skróty</b>	245
<b>10 Urządzenia peryferyjne i akcesoria opcjonalne</b>	259
<b>11 Połączenia</b>	281
<b>12 Uwagi techniczne</b>	293

## Lista menu







Opcje menu aparatu są wymienione poniżej.

### Manu fotografowania

Dostosuj ustawienia podczas fotografowania lub nagrywania filmów.

 Patrz strona 113, aby uzyskać szczegóły.





 USTAWIENIA JAKOŚCI OBRAZU 	 USTAWIENIA AF/MF 
<b>ROZMIAR ZDJĘCIA</b> 115	<b>OBZAR OSTROŚCI</b> 133
<b>JAKOŚĆ ZDJĘCIA</b> 116	<b>TRYB AF</b> 134
<b>ZAPIS RAW</b> 117	<b>AF-C UST. NIESTANDARDOWE</b> 135
<b>SYMULACJA FILMU</b> 118	<b>PRZ. TR. AF WG ORIENTACJI</b> 136
<b>EFEKT ZIARNISTOŚCI</b> 120	<b>OBRAZ PUNKTU AF</b>   136
<b>ZAKRES DYNAMICZNY</b> 121	<b>LICZBA PUNKTÓW OSTROŚCI</b> 137
<b>BALANS BIELI</b> 122	<b>PRE-AF</b> 137
<b>PODŚWIETL TON</b> 126	<b>OŚWIETLACZ AF</b> 138
<b>PRZYCIEMNIJ TON</b> 126	<b>UST. WYKRYW. TWARZY/OCZU</b> 139
<b>KOLOR</b> 127	<b>AF+MF</b> 141
<b>WYOSTRZENIE</b> 127	<b>MF ASSIST</b> 142
<b>REDUKCJA ZAKŁÓCEŃ</b> 128	<b>PODGLĄD OSTROŚCI</b> 143
<b>DŁUGA EKSPOZ. RZ</b> 128	<b>SPRZĘŻ. AN I OBSZ. OSTR.</b> 143
<b>FUNKCJA LMO</b> 129	<b>USTAWIENIE STAŁEGO AF</b> 144
<b>PRZESTRZEŃ KOLORU</b> 129	<b>SKALA GŁĘBI OSTROŚCI</b> 144
<b>ODWZOROWANIE PIKSELI</b> 130	<b>PRIORYTET ZWOLN./ OSTROŚCI</b> 145
<b>WYB USTAW. SPEC.</b> 131	<b>3/3 TRYB EKRANU DOTYKOWEGO</b> 146
<b>ED/ZAP UST. SPEC.</b> 131	

 <b>USTAWIENIA ZDJĘĆ</b>			 <b>USTAWIENIA LAMPY</b>		
1/2	<b>PROGRAMY</b>	149	<b>USTAWIANIE FUNKCJI LAMPY</b>	164	
	<b>SAMOWYZWALACZ</b>	151	<b>USUWANIE CZRW OCZU</b>	165	
	<b>ZDJ. W ODSZCZAS.</b>	152	<b>TTL- TRYB BLOKADY</b>	166	
	<b>USTAWIENIA AE BKT</b>	154	<b>USTAWIENIA LAMPY LED</b>	167	
	<b>BKT Z SYMULACJĄ FILMU</b>	154	<b>USTAWIENIA GŁÓWNE</b>	167	
	<b>FOTOMETRIA</b>	155	<b>USTAWIENIA CH</b>	168	
	<b>TYP MIGAWKI</b>	156	<b> USTAWIENIA FILMU</b>		
<b>TRYB STAB. OBRAZU</b>	157	<b>TRYB FILMU</b>	169		
2 1/2	<b>CZUŁOŚĆ ISO</b>	158	<b>TRYB AF FILMU</b>	170	
	<b>UST. ADAPT.</b>	161	<b>WYJŚCIE HDMI WYŚW. INFO.</b>	170	
	<b>KOMUN. BEZPRZEW.</b>	163	<b>ODTWARZANIE FILMÓW 4K</b>	171	
			<b>KONTROLA NAGRYWANIA HDMI</b>	171	
			<b>REGUL. POZ. MIKR.</b>	172	
			<b>MIKR./ZDALNE WYZW</b>	172	

## Menu odtwarzania

Dostosuj ustawienia odtwarzania.





 Patrz strona 180, aby uzyskać szczegóły.

 <b>MENU ODTWARZANIA</b>			 <b>MENU ODTWARZANIA</b>		
1/2	<b>KONWERSJA RAW</b>	180	2 1/2	<b>ŻĄDANIE TRANSFERU OBRAZU</b>	192
	<b>KASUJ</b>	183		<b>KOMUN. BEZPRZEW.</b>	193
	<b>KADROWANIE</b>	186		<b>POKAZ SLAJDÓW</b>	193
	<b>ZMIENŃ ROZMIAR</b>	187		<b>POMOC FOTOKSIAŻKI</b>	194
	<b>CHROŃ</b>	188		<b>AUTOMAT. ZAPIS PC</b>	196
	<b>OBROT ZDJĘCIA</b>	189		<b>ZAMÓWIENIE (DPOF)</b>	197
	<b>USUWANIE CZRW OCZU</b>	190		<b>WYDRUK NA DRUK. instax</b>	199
<b>UST. NOTATKI GŁOSOWEJ</b>	191	<b>WSPÓŁ. PROPORCJI</b>	200		

## Menu ustawień

Wyreguluj podstawowe ustawienia aparatu.

 Patrz strona 201, aby uzyskać szczegóły.

 USTAWIENIA UŻYTKOWNIKA 	 USTAWIENIA EKRANU 		
<b>FORMATOWANIE</b>	203	<b>JASNOŚĆ EVF</b>	214
<b>DATA/CZAS</b>	204	<b>KOLOR EVF</b>	215
<b>RÓŻNICA CZASU</b>	205	<b>JASNOŚĆ LCD</b>	215
<b>言語/LANG.</b>	206	<b>KOLOR LCD</b>	216
<b>USTAWIENIA MOJEGO MENU</b>	206	<b>1/2 WYŚWIETLANIE</b>	216
<b>CZYSZCZENIE CZUJNIKA</b>	208	<b>AUTO OBRÓT OBRAZU</b>	217
<b>RESETUJ</b>	209	<b>PODG. NAŚW. /BB W MAN.</b>	217
<b> USTAWIENIA DŹWIĘKU </b>		<b>PODGLĄD EFEKTU ZDJĘCIA</b>	218
<b>GŁOŚN. BRZĘCZYKA AF</b>	210	<b>WSPOM. KADR.</b>	219
<b>GŁOŚN. BRZĘCZYKA MINUTNIKA</b>	211	<b>2/2 AUT. OBR. OBRAZU</b>	220
<b>ZMIANA GŁOŚNOŚCI</b>	211	<b>JEDN. SKALI ODL.</b>	220
<b>GŁOŚNOŚĆ MIGAWKI</b>	212	<b>USTAW. SPECJ. WYŚ</b>	221
<b>DŹWIĘK MIGAWKI</b>	212		
<b>POZIOM DŹWIĘKU</b>	213		

<b>USTAWIENIA PRZYCISKÓW/ POKRĘTŁA</b>		
1/2	USTAWIENIA DŹWIGNI OSTROŚCI	223
	EDYTUJ/ZAPISZ SZ. MENU	224
	UST. FUNKCJI (Fn)	226
	USTAW. POKRĘTŁA STER.	228
	OBSŁUGA  S.S.	228
	USTAW. POKRĘTŁA STER. ISO	229
	MIGAWKA AF	229
	MIGAWKA AE	230
	RÓB ZDJ. BEZ OBIEKTYWU FOTOGRAFOW. BEZ KARTY	230 231
	KRĄG OSTROŚCI	231
2 1/2	TRYB BLOK. AE/AF	232
	USTAW. PRZYSŁONY	232
	USTAW. EKRANU DOTYKOWEGO	233
<b>ZARZĄDZANIE ENERGIĄ</b>		
WYŁĄCZENIE PO:		234
WYDAJNOŚĆ		235
<b>USTAWIENIA ZAPISU DANYCH</b>		
NUMERACJA ZDJEĆ		237
ZAPISZ ORG. OBRAZ		238
EDYT. NAZWĘ PLIKU		238
INFO. NT. PRAW AUTORSKICH		239
<b>USTAWIENIA POŁĄCZENIA</b>		
USTAWIENIA Bluetooth		241
USTAWIENIA PC AU ZAP		242
USTAW. POŁ Z DR. instax		242
USTAWIENIA OGÓLNE		243
INFORMACJE		244
RESETUJ UST. BEZPRZEWODOWE		244



## Spis treści

Wprowadzenie .....	ii
Aby uzyskać najnowsze informacje .....	ii
Lista menu .....	iv
Manu fotografowania.....	iv
Menu odtwarzania.....	v
Menu ustawień .....	vi
Dołączone akcesoria .....	xix
Informacje o tej instrukcji .....	xx
Symbole i konwencje.....	xx
Terminologia.....	xx

### **1 Przed rozpoczęciem** **1**

Części aparatu .....	2
Tabliczka z numerem seryjnym.....	4
Dźwignia ostrości.....	4
Pokrętło czasu otwarcia migawki .....	5
Pokrętło kompensacji ekspozycji.....	5
Przycisk DRIVE .....	6
Wybierak trybu auto .....	7
Pokrętła sterowania .....	8
Kontrolka .....	10
Monitor LCD.....	11
Regulacja ostrości wizjera.....	11
Wyświetlacze aparatu.....	12
Wizjer elektroniczny/Monitor LCD .....	12
Wybór trybu wyświetlania .....	14











Regulacja jasności i koloru wyświetlacza.....	15
Obrót wyświetlacza.....	15
Przycisk DISP/BACK (WYŚW./WSTECZ) .....	16
Ustawienia osobiste widoku standardowego .....	17
<b>Używanie menu.....</b>	<b>20</b>
<b>Tryb ekranu dotykowego.....</b>	<b>22</b>
Elementy sterowania dotykowego fotografowania... ..	22
Sterowanie dotykowe odtwarzania .....	25

## **2 Pierwsze kroki 27**

Mocowanie paska.....	28
Mocowanie obiektywu .....	30
Ładowanie akumulatora.....	32
Wkładanie baterii i karty pamięci.....	36
Zgodne karty pamięci .....	40
Włączanie i wyłączanie aparatu .....	42
Sprawdzanie Mocy Baterii .....	43
Podstawowe ustawienia.....	44
Wybór innego języka.....	46
Zmiana czasu i daty.....	46

## **3 Podstawy fotografowania i odtwarzania 47**

Robienie zdjęć (tryb P) .....	48
 Przeglądanie zdjęć .....	51
 Usuwanie zdjęć .....	52

<b>4</b>	<b>Nagrywanie i odtwarzanie filmów</b>	<b>53</b>
	Nagrywanie filmów.....	54
	Regulacja ustawień filmu.....	57
	Wyświetlanie filmów.....	58
<b>5</b>	<b>Robienie zdjęć</b>	<b>61</b>
	Wybór trybu fotografowania.....	62
	Tryb P: Automatyka programowa.....	62
	Tryb S: Automatyka z preselekcją czasu otwarcia migawki.....	64
	Tryb A: Automatyka z preselekcją przysłony.....	69
	Tryb M: Ręczny dobór ekspozycji.....	72
	Tryb automatyczny.....	74
	<b>Autofokus.....</b>	<b>77</b>
	Tryb ostrości.....	78
	Opcje autofokusa (Tryb AF).....	80
	Wybór punktu ostrości.....	82
	<b>Ręczne ustawianie ostrości.....</b>	<b>87</b>
	Kontrola ostrości.....	89
	<b>Kompensacja ekspozycji.....</b>	<b>91</b>
	C (specjalne).....	91
	<b>Blokada ostrości/ekspozycji.....</b>	<b>92</b>
	Przyciski AE-L i AF-L.....	93
	<b>BKT Bracketing (zmiana parametrów).....</b>	<b>94</b>
	BKT Z AE.....	95
	ISO BKT.....	95
	BKT Z SYMULACJĄ FILMU.....	95
	BKT BAL. B.....	96
	BKT Z DYNAM. ZM. ZAKR.....	96

 Zdjęcia seryjne (tryb serii).....	97
 Zaawansowane filtry .....	99
Opcje zaawansowanego filtra .....	100
 Ekspozycje mozaikowe .....	101
 Panoramy .....	103
Fotografowanie z lampą błyskową.....	107
Ustawienia lampy błyskowej .....	109

## **6 Menu fotografowania 113**

 USTAWIENIA JAKOŚCI OBRAZU.....	114
ROZMIAR ZDJĘCIA .....	115
JAKOŚĆ ZDJĘCIA .....	116
ZAPIS RAW .....	117
SYMULACJA FILMU .....	118
EFEKT ZIARNISTOŚCI .....	120
ZAKRES DYNAMICZNY .....	121
BALANS BIELI.....	122
PODŚWIETL TON.....	126
PRZYCIEMNIJ TON.....	126
KOLOR.....	127
WYOSTRZENIE .....	127
REDUKCJA ZAKŁÓCEŃ .....	128
DŁUGA EKSPOZ. RZ.....	128
FUNKCJA LMO .....	129
PRZESTRZEŃ KOLORU .....	129
ODWZOROWANIE PIKSELI .....	130
WYB USTAW. SPEC. ....	131
ED/ZAP UST. SPEC. ....	131

<b>AF</b> <b>MF</b>	<b>USTAWIENIA AF/MF.....</b>	<b>133</b>
	OBSZAR OSTROŚCI.....	133
	TRYB AF .....	134
	AF-C UST. NIESTANDARDOWE .....	135
	PRZ. TR. AF WG ORIENTACJI .....	136
	OBRAZ PUNKTU AF   .....	136
	LICZBA PUNKTÓW OSTROŚCI .....	137
	PRE-AF .....	137
	OŚWIETLACZ AF .....	138
	UST. WYKRYW. TWARZY/OCZU .....	139
	AF+MF .....	141
	MF ASSIST .....	142
	PODGLĄD OSTROŚCI.....	143
	SPRZĘŻ. AN I OBSZ. OSTR.....	143
	USTAWIENIE STAŁEGO AF .....	144
	SKALA GŁĘBI OSTROŚCI .....	144
	PRIORYTET ZWOLN./OSTROŚCI .....	145
	TRYB EKRANU DOTYKOWEGO .....	146
	<b>USTAWIENIA ZDJĘĆ.....</b>	<b>149</b>
	PROGRAMY .....	149
	SAMOWYZWALACZ.....	151
	ZDJ. W ODSZ. CZAS.....	152
	USTAWIENIA AE BKT .....	154
	BKT Z SYMULACJĄ FILMU.....	154
	FOTOMETRIA.....	155
	TYP MIGAWKI.....	156
	TRYB STAB. OBRAZU .....	157
	CZUŁOŚĆ ISO.....	158

UST. ADAPT.....	161
KOMUN. BEZPRZEW.....	163
<b>⚡ USTAWIENIA LAMPY.....</b>	<b>164</b>
USTAWIANIE FUNKCJI LAMPY.....	164
USUWANIE CZRW OCZU.....	165
TTL- TRYB BLOKADY.....	166
USTAWIENIA LAMPY LED.....	167
USTAWIENIA GŁÓWNE.....	167
USTAWIENIA CH.....	168
<b>🎬 USTAWIENIA FILMU.....</b>	<b>169</b>
TRYB FILMU.....	169
TRYB AF FILMU.....	170
WYJŚCIE HDMI WYŚW. INFO.....	170
ODTWARZANIE FILMÓW 4K.....	171
KONTROLA NAGRYWANIA HDMI.....	171
REGUL. POZ. MIKR.....	172
MIKR./ZDALNE WYZW.....	172

## **7 Odtwarzanie i menu odtwarzania 173**

<b>Ekran odtwarzania.....</b>	<b>174</b>
Przycisk DISP/BACK (WYŚW./WSTECZ).....	176
<b>Wyświetlanie zdjęć.....</b>	<b>178</b>
Odtwarzanie z przybliżeniem.....	179
Odtwarzanie wielu zdjęć.....	179
<b>🖼️ Menu odtwarzania.....</b>	<b>180</b>
KONWERSJA RAW.....	180
KASUJ.....	183
KADROWANIE.....	186

ZMIENI ROZMIAR.....	187
CHRONI.....	188
OBROT ZDJECIA.....	189
USUWANIE CZRW OCZU.....	190
UST. NOTATKI GLOSOWEJ.....	191
ZADANIE TRANSFERU OBRAZU.....	192
KOMUN. BEZPRZEW.....	193
POKAZ SLAJDOW.....	193
POMOC FOTOKSIAZKI.....	194
AUTOMAT. ZAPIS PC.....	196
ZAMOWIENIE (DPOF).....	197
WYDRUK NA DRUK. instax.....	199
WSPOL. PROPORCJI.....	200

## **8 Menu ustawien 201**

 <b>USTAWIENIA UZYTKOWNIKA.....</b>	<b>202</b>
FORMATOWANIE.....	203
DATA/CZAS.....	204
ROZNICA CZASU.....	205
<b>言語/LANG.</b> .....	206
USTAWIENIA MOJEGO MENU.....	206
CZYSZCZENIE CZUJNIKA.....	208
RESETUJ.....	209
 <b>USTAWIENIA DZWIEKU.....</b>	<b>210</b>
GLOS. BRZECZYKA AF.....	210
GLOS. BRZECZYKA MINUTNIKA.....	211
ZMIANA GLOSNOSCI.....	211
GLOSNOSC MIGAWKI.....	212

DŹWIĘK MIGAWKI .....	212
POZIOM DŹWIĘKU .....	213
<b>🔧 USTAWIENIA EKRANU .....</b>	<b>214</b>
JASNOŚĆ EVF .....	214
KOLOR EVF .....	215
JASNOŚĆ LCD .....	215
KOLOR LCD .....	216
WYŚWIETLANIE .....	216
AUTO OBRÓT OBRAZU .....	217
PODG. NAŚW. /BB W MAN. ....	217
PODGLĄD EFEKTU ZDJĘCIA .....	218
WSPOM. KADR. ....	219
AUT. OBR. OBRAZU .....	220
JEDN. SKALI ODL. ....	220
USTAW. SPECJ. WYŚ .....	221
<b>🔧 USTAWIENIA PRZYCISKÓW/POKRĘTŁA .....</b>	<b>223</b>
USTAWIENIA DŹWIGNI OSTROŚCI .....	223
EDYTUJ/ZAPISZ SZ. MENU .....	224
UST. FUNKCJI (Fn) .....	226
USTAW. POKRĘTŁA STER. ....	228
OBSŁUGA  S.S. ....	228
USTAW. POKRĘTŁA STER. ISO .....	229
MIGAWKA AF .....	229
MIGAWKA AE .....	230
RÓB ZDJ. BEZ OBIEKTYWU .....	230
FOTOGRAFOW. BEZ KARTY .....	231
KRĄG OSTROŚCI .....	231
TRYB BLOK. AE/AF .....	232

USTAW. PRZYSŁONY .....	232
USTAW. EKRANU DOTYKOWEGO .....	233
<b>⚡ ZARZĄDZANIE ENERGIĄ.....</b>	<b>234</b>
WYŁĄCZENIE PO:.....	234
WYDAJNOŚĆ.....	235
<b>⚡ USTAWIENIA ZAPISU DANYCH .....</b>	<b>236</b>
NUMERACJA ZDJĘĆ.....	237
ZAPISZ ORG. OBRAZ.....	238
EDYT. NAZWĘ PLIKU .....	238
INFO. NT. PRAW AUTORSKICH .....	239
<b>⚡ USTAWIENIA POŁĄCZENIA.....</b>	<b>240</b>
USTAWIENIA Bluetooth.....	241
USTAWIENIA PC AU ZAP .....	242
USTAW. POŁ Z DR. instax.....	242
USTAWIENIA OGÓLNE.....	243
INFORMACJE.....	244
RESETUJ UST. BEZPRZEWODOWE .....	244

## **9 Skróty** **245**

Opcje skrótów .....	246
Przycisk Q (szybkie menu) .....	247
Ekran szybkiego menu .....	247
Wyświetlanie i zmiana ustawień .....	249
Edycja szybkiego menu .....	250
Przyciski Fn (funkcyjne) .....	252
Przypisywanie funkcji do przycisków funkcyjnych.....	254
<b>MY MOJE MENU .....</b>	<b>256</b>
USTAWIENIA MOJEGO MENU .....	256



**10 Urządzenia peryferyjne i akcesoria opcjonalne 259**

Zewnętrzne lampy błyskowe.....	260
Ustawienia lampy błyskowej.....	261
SYNCHRONIZUJ TERMINAL.....	263
LAMPA MONTOWANA NA STOPKĘ.....	264
GŁÓWNY(OPTYCZNY).....	269
<b>Obiektywy .....</b>	<b>275</b>
Części obiektywu.....	275
Zdejmowanie pokrywek obiektywu.....	276
Podłączanie osłon przeciwsłonecznych obiektywu.....	276
Obiektywy z pierścieniami przysłony.....	277
Obiektywy bez pierścieni przysłony.....	278
Obiektywy z przełącznikami O.I.S. (optycznej stabilizacji obrazu).....	278
Obiektywy z ręczną regulacją ostrości.....	279
Dbanie o obiektyw.....	280

**11 Połączenia 281**

<b>Wyjście HDMI.....</b>	<b>282</b>
Podłączanie do urządzeń HDMI.....	282
Fotografowanie.....	283
Odtwarzanie.....	283
<b>Bezprzewodowe przesyłanie danych .....</b>	<b>284</b>
Smartfony i tablety: FUJIFILM Camera Remote.....	284
Smartfony i tablety: Parowanie Bluetooth® .....	285
Smartfony i tablety: Wi-Fi.....	285
Komputery: FUJIFILM PC AutoSave.....	286
Komputery: Połączenia bezprzewodowe.....	286

<b>Podłączanie do komputerów za pomocą USB .....</b>	<b>287</b>
Windows (MyFinePix Studio) .....	287
Mac OS X/macOS .....	287
RAW FILE CONVERTER EX 2.0 .....	287
Podłączanie aparatu .....	288
<b>Drukarki instax SHARE .....</b>	<b>291</b>
Nawiązywanie połączenia .....	291
Drukowanie zdjęć .....	292

## **12 Uwagi techniczne 293**

<b>Akcesoria firmy FUJIFILM .....</b>	<b>294</b>
<b>Oprogramowanie firmy FUJIFILM .....</b>	<b>298</b>
FUJIFILM Camera Remote .....	298
FUJIFILM PC AutoSave .....	298
MyFinePix Studio .....	299
RAW FILE CONVERTER EX 2.0 .....	299
<b>Dla własnego bezpieczeństwa .....</b>	<b>300</b>
<b>Pielęgnacja produktu .....</b>	<b>313</b>
<b>Czyszczenie przetwornika obrazu .....</b>	<b>314</b>
<b>Aktualizacje oprogramowania sprzętowego .....</b>	<b>315</b>
Sprawdzanie wersji oprogramowania sprzętowego .....	315
<b>Rozwiązywanie problemów .....</b>	<b>316</b>
<b>Komunikaty i ekrany ostrzegawcze .....</b>	<b>325</b>
<b>Pojemność kart pamięci .....</b>	<b>329</b>
<b>Dane techniczne .....</b>	<b>330</b>

## Dołączone akcesoria

---

Poniższe akcesoria zostały dołączone do aparatu:

- Akumulator NP-W126S
- Ładowarka BC-W126
- Lampa montowana na stopki EF-X8
- Pokrywka bagnetu korpusu
- Metalowe sprzączki paska (× 2)
- Narzędzie do mocowania sprzączek
- Pokrywy ochronne (× 2)
- Pasek na ramię
- *Podręcznik użytkownika* (ten podręcznik)



Jeśli zakupiony został zestaw z obiektywem, należy sprawdzić, czy w zestawie znajduje się obiektyw.

## Informacje o tej instrukcji

W niniejszym podręczniku opisano instrukcje aparatu cyfrowego FUJIFILM X-E3. Przed rozpoczęciem użytkowania dokładnie i ze zrozumieniem przeczytaj podręcznik.

### Symbole i konwencje

W niniejszym podręczniku zastosowano następujące symbole:



Informacje, które należy przeczytać, aby zapobiec uszkodzeniu produktu.



Dodatkowe informacje, które mogą być przydatne podczas użytkowania produktu.



Strony, na których można znaleźć powiązane informacje.

Menu i inne informacje tekstowe widoczne na wyświetlaczu są **pogrubione**. Ilustracje mają wyłącznie charakter poglądowy, rysunki mogą być uproszczone, a zdjęcia nie muszą być wykonane z użyciem modelu aparatu opisanego w tej instrukcji.

### Terminologia

Opcjonalne karty pamięci SD, SDHC i SDXC aparat używa do przechowywania zdjęć, określane są jako „karty pamięci”. Wizjer elektroniczny może być określany jako „EVF”, a monitor LCD jako „LCD”.

**Przed rozpoczęciem**

1

# Części aparatu

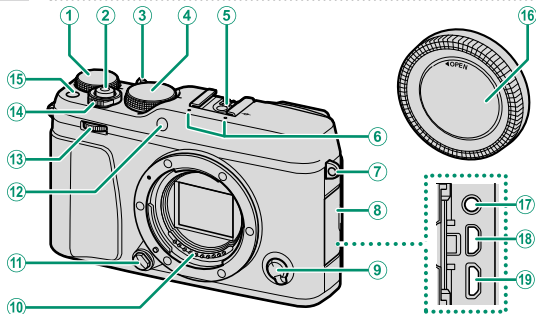

- |   |                                      |           |   |   |             |
|---|--------------------------------------|-----------|---|---|-------------|
| ① | Pokrętło kompensacji ekspozycji..... | 5, 91     | ⑫ | Dioda wspomagająca.....   | 138         |
| ② | Spust migawki.....                   | 50        |   | Dioda samowyzwalacza.....   | 151         |
| ③ | Wybierak trybu auto.....             | 7         | ⑬ | Przednie pokrętło sterowania.....   | 8, 228      |
| ④ | Pokrętło czasu otwarcia migawki..... | 5, 64, 72 | ⑭ | Przełącznik <b>ON/OFF</b> .....   | 42          |
| ⑤ | Gniazdo lampy błyskowej.....         | 107, 260  | ⑮ | Przycisk funkcyjny ( <b>Fn1</b> ).....                                      | 252         |
| ⑥ | Mikrofon.....                        | 172       | ⑯ | Pokrywaka bagnetu korpusu.....  | 30          |
| ⑦ | Ucho paska.....                      | 28        | ⑰ | Złącze mikrofonu/<br>zdalnego wyzw. migawki<br>( $\varnothing 2,5$ mm)..... | 55, 68, 172 |
| ⑧ | Pokrywka gniazda.....                |           | ⑱ | Złącze micro HDMI (typu D).....   | 282         |
| ⑨ | Wybierak trybu ostrości.....         | 78        | ⑲ | Złącze micro USB (Micro-B)<br>USB 2.0.....                                  | 35, 68, 288 |
| ⑩ | Styki sygnałowe obiektyw.....        |           |   |   |             |
| ⑪ | Przycisk zwalniający obiektyw.....   | 31        |   |   |             |

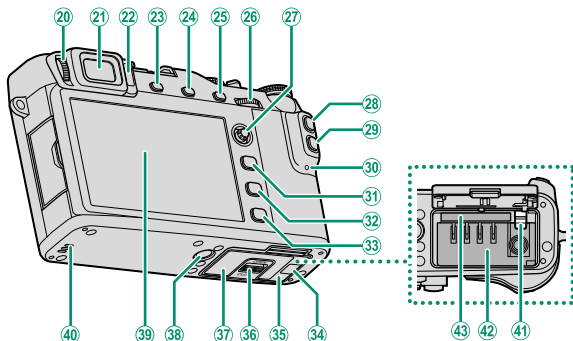

- |    |  |             |    |  |                |
|----|--|-------------|----|--|----------------|
| 20 | Pokrętło korekcji dioptrażu.....                   | 11          | 31 | Przycisk <b>MENU/OK</b> .....                                    | 20             |
| 21 | Wizjer elektroniczny (EVF)<br>.....                | 12, 14, 15  | 32 | Przycisk <b>DISP</b> (wyświetlacz)/ <b>BACK</b><br>(wstecz)..... | 16, 176        |
| 22 | Czujnik wizjera.....                               | 14          | 33 | Przycisk <b>▶</b> (odtwarzanie).....                             | 51             |
| 23 | Przycisk <b>VIEW MODE</b> .....                    | 14          | 34 | Pokrywa kanału kabla złącza<br>prądu stałego.....                | 294            |
| 24 | Przycisk <b>DRIVE</b> .....                        | 6           | 35 | Pokrywa komory akumulatora.....                                  | 36             |
|    | Przycisk  (usuń)<br>(tryb odtwarzania).....        | 52          | 36 | Zatrząsk pokrywy komory<br>akumulatora.....                      | 36             |
| 25 | Przycisk <b>AE-L</b> (blokada ekspozycji)<br>..... | 93          | 37 | Tabliczka z numerem seryjnym.....                                | 4              |
| 26 | Tylne pokrętło sterowania<br>.....                 | 9, 178, 228 | 38 | Mocowanie statywu  |                |
| 27 | Dzwignia ostrości.....                             | 4           | 39 | Monitor LCD.....   | 11, 12, 14, 15 |
| 28 | Przycisk <b>AF-L</b> (blokada ostrości).....       | 93          | 40 | Głośnik.....   | 58             |
| 29 | Przycisk <b>Q</b> (szybkie menu).....              | 247         | 41 | Zatrząsk akumulatora.....  | 39             |
| 30 | Kontrolka.....                                     | 10, 35      | 42 | Komora akumulatora.....  | 36             |
|    |  |             | 43 | Gniazdo karty pamięci.....                                       | 36             |

## Tabliczka z numerem seryjnym

Nie usuwaj tabliczki z numerem seryjnym, która zawiera identyfikator FCC ID, znak KC, numer seryjny i inne ważne informacje.

## 1 Dźwignia ostrości

Przechylić lub nacisnąć dźwignię ostrości, aby wybrać obszar ostrości. Dźwigni ostrości można również używać do poruszania się po menu.





## Pokrętko czasu otwarcia migawki

Pokrętko czasu otwarcia migawki służy do wybierania czasu otwarcia migawki.

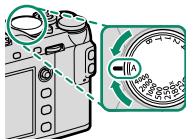

## Pokrętko kompensacji ekspozycji



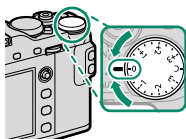

Obrócić pokrętko, aby wybrać wielkość kompensacji ekspozycji.

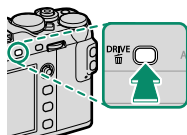

## Przycisk DRIVE

Naciśnięcie przycisku **DRIVE** wyświetla opcje trybu fotografowania, gdzie można wybrać jeden z następujących trybów fotografowania.



Tryb		
	<b>ZDJĘCIE</b>	48
	<b>ZDJĘCIA SERYJNE</b>	97
	<b>BKT Z AE</b>	95
	<b>ISO BKT</b>	95
	<b>BKT Z SYMULACJĄ FILMU</b>	95
	<b>BKT BAL. B.</b>	96
	<b>BKT Z DYNAM. ZM. ZAKR.</b>	96
Adv.	 <b>WIELOKROTNA EKSPOZYCJA</b>	101
	 <b>PANORAMA</b>	103
Adv.	 <b>FILTR ZAAWANS.</b>	99
	<b>FILMOWANIE</b>	54

## Wybierak trybu auto

Przełączanie pomiędzy trybem auto i ręcznym.

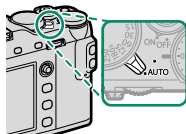

Położenie	Tryb
	<p>Wybierz z pomiędzy trybów <b>P</b> (program AE), <b>S</b> (AE z priorytetem czasu otwarcia migawki), <b>A</b> (AE z priorytetem przysłony) i <b>M</b> (ręczny) (📖 62, 64, 69, 72). Ustaw czas otwarcia migawki i przysłonę przy pomocy zmiany programu (tryb <b>P</b>) lub ustaw czas otwarcia migawki i/ lub przysłonę ręcznie (tryby <b>S</b>, <b>A</b> i <b>M</b>).</p>
	<p>Tryb automatyczny. Aparat automatycznie dostosowuje ustawienia zgodnie z opcją wybraną poprzez obracanie przednim pokrętkiem sterowania. Wybieraj z pomiędzy trybów odpowiednich dla określonych rodzajów fotografowanych obiektów (📖 74), lub wybierz <b>SR+ ZAAWANS. SR AUTO</b>, aby pozwolić aparatowi automatycznie dopasować tryb do fotografowanego obiektu (📖 76). Wybór programu nie jest dostępny w trybach fotografowania <b>Adv.</b> oraz <b>ADV</b>.</p>

 Ustawienia aparatu mogą być ograniczone w zależności od trybu i warunków fotografowania.

## Pokrętła sterowania

Obracaj lub naciskaj pokrętła sterowania, aby wykonać czynności podane poniżej.

### Przednie pokrętło sterowania



#### Obróć



- Wybieraj karty menu lub przełączaj strony menu.
- Ustawiaj przysłonę.
- Wybieraj kadr podczas fotografowania w trybie automatycznym.
- Wybierz filtr zaawansowany podczas fotografowania z **Adv** (**FILTR ZAAWANS.**) wybranym w trybie automatycznym.
- Ustawiaj kompensację ekspozycji, gdy wybrano **C** przy pomocy pokrętła kompensacji ekspozycji.
- Dostosuj czułość (**WŁ.** wybrane dla **USTAW. POKRĘTŁA STER. ISO**).
- Przeglądaj inne zdjęcia podczas odtwarzania.

#### Naciśnij



Przełączaj pomiędzy przysłoną i kompensacją ekspozycji, gdy wybrano **C** przy pomocy pokrętła kompensacji ekspozycji, albo pomiędzy przysłoną, kompensacją ekspozycji i czułością, gdy wybrano **C** przy pomocy pokrętła kompensacji ekspozycji i **USTAW. POKRĘTŁA STER. ISO** jest w pozycji **WŁ.**

## Tylne pokrętko sterowania



### Obróć



- Wyróżnij pozycje menu.
- Wybieraj żądaną kombinację ustawień czasu otwarcia migawki i wartości przysłony (przesunięcie programu).
- Wybieraj czas otwarcia migawki.
- Reguluj ustawienia w szybkim menu.
- Wybierz rozmiar ramki ostrości.
- Przybliżaj lub oddalaj podczas odtwarzania pełnoklatkowego lub odtwarzania wielu zdjęć.

### Naciśnij



- Wykonuj funkcję przypisaną do przycisku funkcyjnego *DIAL*.
- Naciśnij i przytrzymaj, aby wybrać ekran ostrości trybu ostrości ręcznej.
- Przybliżaj aktywny punkt ostrości podczas odtwarzania.

## Kontrolka

Gdy wizjer nie jest w użyciu, stan aparatu podaje kontrolka.

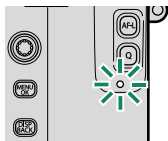

Kontrolka	Stan aparatu
Świeci na zielono	Ostrość zablokowana.
Miga na zielono	Ostrzeżenie dotyczące ostrości lub długiego czasu otwarcia migawki. Można zrobić zdjęcia.
Miga na zielono i pomarańczowo	<ul style="list-style-type: none"><li>• <b>Aparat włączony:</b> Zapisywanie zdjęć. Można robić dalsze zdjęcia.</li><li>• <b>Aparat wyłączony:</b> Przesyłanie zdjęć do smartfona lub tabletu.</li></ul>
Świeci na pomarańczowo	Zapisywanie zdjęć. W tej chwili nie można robić kolejnych zdjęć.
Miga na pomarańczowo	Ładowanie lampy błyskowej; jeśli w tym czasie zostanie zrobione zdjęcie, lampa błyskowa nie zadziała.
Miga na czerwono	Błąd obiektywu lub pamięci.



Ostrzeżenia mogą być również widoczne na wyświetlaczu.

## Monitor LCD

Monitor LCD pełni również funkcję ekranu dotykowego, którego można użyć do:

- Fotografowania dotykowego (📖 23)
- Wyboru pola ostrości (📖 22)
- Wyboru funkcji (📖 24)
- Odtwarzania na pełnym ekranie (📖 25)



## Regulacja ostrości wizjera

Aparat jest wyposażony w regulację korekcji dioptrażu w zakresie  $-4$  do  $+2 \text{ m}^{-1}$ , aby dostosować się do indywidualnych różnic wzroku. Kręć pokrętko korekcji dioptrażu dopóki ostrość wyświetlacza wizjera będzie odpowiednia.

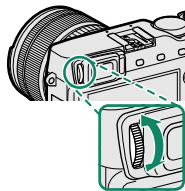

## Wyświetlacze aparatu

W tym rozdziale omówione są wskaźniki, które mogą być wyświetlane podczas robienia zdjęć.

**!** W celach ilustracyjnych ekrany są przedstawione z wyświetlonymi wszystkimi wskaźnikami.

### Wizjer elektroniczny/Monitor LCD

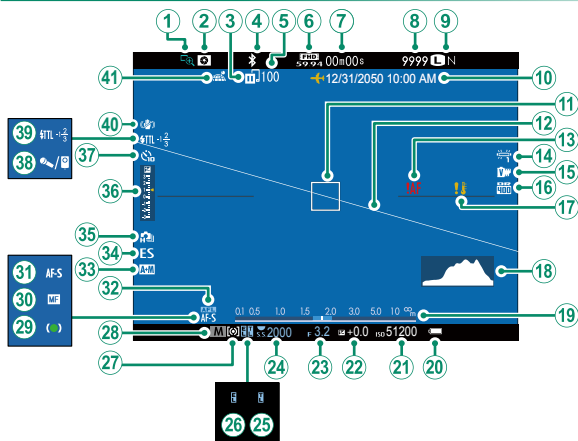





- |   |   |
|---|---|
| ① Podgląd ostrości..... 89, 143                     | ②② Kompensacja ekspozycji..... 91                       |
| ② Podgląd głębi ostrości..... 70, 89                | ②③ Przesłona ..... 63, 69, 72                           |
| ③ Stan przesyłania obrazu ..... 192                 | ②④ Czas otwarcia migawki..... 63, 64, 72                |
| ④ Bluetooth WŁ./WYŁ..... 241                        | ②⑤ Blokada TTL..... 166, 227, 255                       |
| ⑤ Liczba klatek wybranych do<br>przesłania..... 192 | ②⑥ Blokada AE..... 92, 93, 230                          |
| ⑥ Tryb filmu..... 54, 169                           | ②⑦ Pomiar ekspozycji ..... 155                          |
| ⑦ Pozostały czas..... 54                            | ②⑧ Tryb fotografowania ..... 62                         |
| ⑧ Liczba dostępnych ramek* ..... 329                | ②⑨ Wskaźnik ostrości..... 79                            |
| ⑨ Jakość i rozmiar zdjęcia..... 115, 116            | ③⑩ Wskaźnik ręcznej regulacji<br>ostrości..... 87       |
| ⑩ Data i godzina ..... 44, 204, 205                 | ③① Tryb ostrości..... 78                                |
| ⑪ Ostrość ramki ..... 82, 92                        | ③② Blokada AF ..... 92, 93, 229                         |
| ⑫ Wirtualny horyzont ..... 18                       | ③③ Wskaźnik AF+MF ..... 141                             |
| ⑬ Ostrzeżenie dotyczące<br>ostrości..... 50, 325    | ③④ Typ migawki ..... 156                                |
| ⑭ Balans bieli..... 122                             | ③⑤ Tryb zdjęć seryjnych..... 97                         |
| ⑮ Symulacja filmu..... 118                          | ③⑥ Wskaźnik ekspozycji..... 72, 91                      |
| ⑯ Zakres dynamiczny..... 121                        | ③⑦ Wskaźnik samowyzwalacza ..... 151                    |
| ⑰ Ostrzeżenie o temperaturze..... 328               | ③⑧ Mikrofon/zdalne wyzw. .... 172                       |
| ⑱ Histogram..... 19                                 | ③⑨ Tryb lampy błyskowej (TTL) ..... 109                 |
| ⑲ Wskaźnik odległości ..... 89                      | Korekcja błysku lampy..... 109                          |
| ⑳ Moc baterii..... 43                               | ④⑩ Tryb stab. obrazu..... 157                           |
| ㉑ Czulość..... 158                                  | ④① Stan pobierania informacji<br>o lokalizacji..... 243 |

\* Wyświetla „9999”, jeśli jest miejsce na ponad 9999 klatek.

## Wybór trybu wyświetlania

Nacisnąć przycisk **VIEW MODE**, aby przełączać po kolei następujące tryby wyświetlania:

-  **CZ. WIZ.:** Przyłożenie oka do wizjera włącza wizjer i wyłącza monitor LCD. Oddalenie oka od wizjera wyłącza go i włącza monitor LCD.
- **TYLKO EVF:** Wizjer wł., LCD wył.
- **TYLKO LCD:** Ekran LCD wł., wizjer wył.
- **TYLKO EVF + **: Przyłożenie oka do wizjera włącza wizjer. Oddalenie oka od wizjera wyłącza go. Monitor LCD pozostaje wyłączony.
-  **CZUJNIK OKA + WYŚW. OBRAZU LCD:** Przyłożenie oka do wizjera podczas fotografowania powoduje włączenie wizjera, ale to monitor LCD służy do wyświetlania zdjęć zaraz po ich zrobieniu.

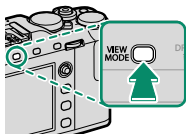

### Czujnik wizjera

Czujnik wizjera może reagować na obiekty inne niż oko oraz na światło padające bezpośrednio na czujnik.

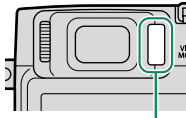

Czujnik wizjera

## Regulacja jasności i koloru wyświetlacza

Jasność i odcień wizjera i monitora LCD można ustawić przy pomocy pozycji w menu **KONFIG. EKRANU**. Wybrać **JASNOŚĆ EVF** lub **KOLOR EVF**, aby wyregulować jasność lub odcień wizjera, **JASNOŚĆ LCD** lub **KOLOR LCD**, aby to samo wykonać dla monitora LCD.

## Obrót wyświetlacza

Gdy wybrano **WŁ.** dla **KONFIG. EKRANU > AUTO OBRÓT OBRAZU**, wskaźniki w wizjerze i monitorze LCD będą się automatycznie obracać zgodnie z orientacją aparatu.

## Przycisk DISP/BACK (WYŚW./WSTECZ)

Przycisk **DISP/BACK** służy do sterowania wyświetlaniem wskaźników widzianych w wizjerze i na monitorze LCD.

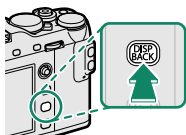

Wskaźniki dla EVF i LCD muszą zostać wybrane oddzielnie. Aby wybrać ekran wizjera elektronicznego (EVF), przystaw oko do wizjera, używając jednocześnie przycisku **DISP/BACK**.

### Wizjer



Standardowe



Informacje wyłączone

### Monitor LCD



Standardowe



Wyświetlanie informacji



Informacje wyłączone

## Ustawienia osobiste widoku standardowego

Aby wybrać pozycje wyświetlane na ekranie standardowym:

### 1 Wyświetl standardowe wskaźniki.

Użyj przycisku **DISP/BACK**, aby wyświetlić wskaźniki standardowe.

### 2 Wybierz **USTAW. SPECJ. WYŚ.**

Wybierz  **KONFIG. EKRANU > USTAW. SPECJ. WYŚ** w menu konfiguracji.

### 3 Wybierz pozycje.

Wyróżnij pozycje i naciśnij **MENU/OK**, aby je wybrać lub cofnąć wybór.

- WSPOM. KADR.
- POZIOM ELEKTRONICZNY
- OSTROŚĆ RAMKI
- WSKAŹNIK ODLEGŁ. AF
- WSKAŹNIK ODLEGŁ. MF
- HISTOGRAM
- ALERT PODŚ. WID. NA ŻYWO
- TRYB FOTOGRAFOWANIA
- APERTURA/CZAS NAŚW./ISO
- INFORMACJE O TLE
- Komp. Naświetlenia (Cyfra)
- Komp. Naświetlenia (Skala)
- TRYB OSTROŚCI
- FOTOMETRIA
- TYP MIGAWKI
- LAMPA BŁYSKOWA
- TRYB CIĄGŁY
- TRYB PODW. STAB. OBRAZU
- TRYB EKRANU DOTYKOWEGO
- BALANS BIELI
- SYMULACJA FILMU
- ZAKRES DYNAMICZNY
- POZOSTAŁE KLATKI
- ROZM. OBRAZU/JAKOŚĆ
- TRYB FILMU I CZAS NAGRYWANIA
- ŻĄDANIE TRANSFERU OBRAZU
- MOC BATERII
- OBRYS RAMKI

#### 4 Zapisz zmiany.

Naciśnij **DISP/BACK**, aby zapisać zmiany.

#### 5 Wyjdź z menu.

Naciśnij **DISP/BACK** w razie potrzeby, aby wyjść z menu i powrócić do ekranu fotografowania.



Niektóre wskaźniki nie są wyświetlane we wszystkich trybach.

#### Wirtualny horyzont

Wybranie **POZIOM ELEKTRONICZNY** powoduje wyświetlenie wirtualnego horyzontu. Aparat jest ustawiony równo, gdy dwie linie nachodzą na siebie. Należy zauważyć, że jeśli obiektyw aparatu jest skierowany w górę lub w dół, wirtualny horyzont może nie być wyświetlany.

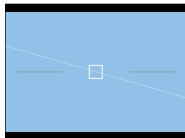

#### Obrys ramki

Włącz **OBRYŚ RAMKI**, aby obramowanie zdjęcia było bardziej czytelne na ciemnych tłach.

## Histogramy

Histogramy pokazują rozkład tonalny zdjęcia. Jasność jest przedstawiona na osi poziomej, a liczba pikseli na osi pionowej.

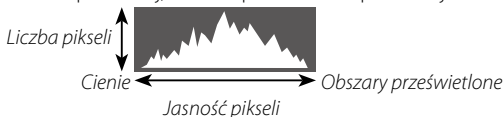

- **Optymalna ekspozycja:** Piksele rozkładają się w formie równomiernej krzywej w całym zakresie jasności.
- **Prześwietlenie:** Piksele są zgrupowane po prawej stronie wykresu.
- **Niedoświetlenie:** Piksele są zgrupowane po lewej stronie wykresu.



Aby wyświetlić oddzielne histogramy RGB oraz nałożony na widok przez obiektyw wskaźnik pokazujący obszary kadru, które będą prześwietlone przy aktualnych ustawieniach, naciśnij przycisk funkcyjny, do którego przypisana jest funkcja

**HISTOGRAM** (📖 226, 254).

- 1 Prześwietlone obszary migają
- 2 Histogramy RGB



1

2

# Używanie menu

Aby wyświetlić menu, naciśnij przycisk **MENU/OK**.

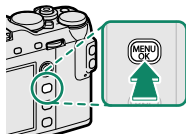

## Fotografowanie



## Odtwarzanie



Aby poruszać się po menu:

- 1 Naciśnij **MENU/OK**, aby wyświetlić menu.









- 2 Naciśnij drążek ostrości (dźwignię ostrości) w lewo, aby wyróżnić kartę dla bieżącego menu.



Karta



- 3** Naciśnij drążek ostrości w górę lub w dół, aby wyróżnić kartę (IQ, AF MF, , , , ,  lub ) zawierającą żądaną opcję.
- 4** Naciśnij drążek ostrości w prawo, aby umieścić kursor w menu.



Używaj przedniego pokrętła sterowania do wybierania zakładek menu lub przełączania stron menu, a tylnego pokrętła sterowania używaj do wyróżniania elementów menu.

Drążek ostrości (dźwignia ostrości) nie pochyła się po przekątnej.

## **Tryb ekranu dotykowego**

Używaj elementów sterowania dotykowego w celu robienia zdjęć lub odtwarzania.

### **Elementy sterowania dotykowego fotografowania**

#### **Sterowanie dotykowe i wizjer elektroniczny (EVF)**

Jeśli **WŁ.** jest wybrane dla **Ustawienia PRZYCISKÓW/POKRĘTŁA > USTAW. EKRANU DOTYKOWEGO > EKRAN DOTYKOWY WŁ./WYŁ.** i jedno z **WSZYSTKO, PRAWO** lub **LEWO** jest wybrane dla **UST. OBSZARU EKR. DOT. EVF**, monitora LCD można użyć do wybrania pola ostrości, gdy zdjęcia są kadrowane w wizjerze elektronicznym (EVF).



## Funkcja dotykowa

Funkcje mogą zostać przypisane do następujących szybkich ruchów palcami, tak jak w przypadku przycisków funkcyjnych (📖 252):

- Szybki ruch w górę: **T-Fn1**
- Szybki ruch w lewo: **T-Fn2**
- Szybki ruch w prawo: **T-Fn3**
- Szybki ruch w dół: **T-Fn4**

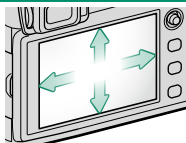

## Sterowanie dotykowe odtwarzania

Jeśli wybrano **WŁ.** dla **USTAWIENIA PRZYCISKÓW/ POKRĘTŁA > USTAW. EKRANU DOTYKOWEGO > EKRAN DOTYKOWY WŁ./WYŁ.**, sterowanie dotykowe może zostać użyte dla następujących operacji odtwarzania:

- **Przeciągnięcie:** Przeciągnij palcem po wyświetlaczu, aby obejrzeć inne zdjęcia.
- **Przybliżenie:** Umieść dwa palce na ekranie i rozsuń je, aby powiększyć.
- **Uszczypnięcie:** Umieść dwa palce na ekranie i zsuń je, aby oddalić.



Zdjęcia mogą być oddalane, aż cały obraz jest widoczny, ale nie bardziej.

- **Dwukrotne stuknięcie:** Stuknij w wyświetlacz dwa razy, aby powiększyć punkt ostrości.
- **Przewijanie:** Zobacz inne obszary obrazu podczas odtwarzania z zoomem.

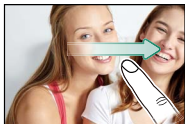

# Pierwsze kroki

# 2

## Mocowanie paska

Przytnij sprzączki paska do aparatu, a następnie zamocuj pasek.

### 1 Otwórz sprzączkę paska.

Użyj narzędzia do mocowania sprzączki, aby otworzyć sprzączkę paska, upewniając się przy tym, że narzędzie i sprzączka są ułożone w odpowiednich pozycjach pokazanych na ilustracji.



### 2 Wsuń sprzączkę na narzędzie.

Wsuń sprzączkę na narzędzie, tak aby zatrzasnęła się nad występem.

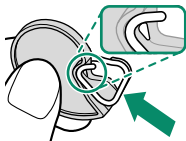

### 3 Umieść sprzączkę paska w uchu.

Zawieś sprzączkę w otworze ucha paska. Odłącz narzędzie, drugą dłoń utrzymując sprzączkę na miejscu.

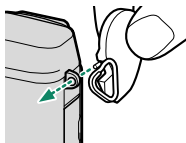

**!** Trzymaj narzędzie w bezpiecznym miejscu, ponieważ konieczne jest otwarcie sprzączki paska podczas zdejmowania paska.

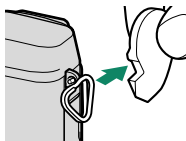



**4 Przeprowadź sprzączkę przez ucho paska.**

Całkowicie obróć sprzączkę w uchu paska, aż do jej zamknięcia.

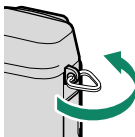
**5 Zamocuj pokrywę ochronną.**

Umieść pokrywę ochronną na uchu w sposób pokazany na ilustracji, z czarną stroną pokrywy zwróconą w stronę aparatu.

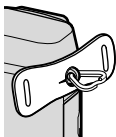
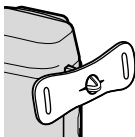
**6 Zamocuj pasek.**

Przełóż pasek przez pokrywę ochronną oraz przez sprzączkę paska i zamocuj ją zgodnie z ilustracją.

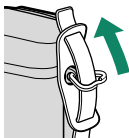

**!** Aby uniknąć upuszczenia aparatu, sprawdź, czy pasek jest prawidłowo zamocowany.

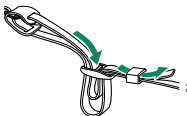

Potwórz powyższe czynności w przypadku drugiego ucha.

## Mocowanie obiektywu

Aparatu można używać z obiektywami dla mocowania FUJIFILM X.

Zdejmij pokrywkę bagnetu korpusu z aparatu i tylną pokrywkę z obiektywu. Umieść obiektyw w mocowaniu, utrzymując oznaczenia na obiektywie i na aparacie dopasowane do siebie (①), a następnie przekręcaj obiektyw, aż zatrzaśnie się w poprawnym położeniu (②).

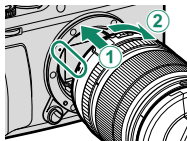

- ⚠ Podczas mocowania obiektywów, upewnij się, że kurz lub inne ciała obce nie dostały się do aparatu i uważaj, aby nie dotykać wewnętrznych części aparatu. Nie naciskaj zwalniania obiektywu podczas mocowania obiektywu, i dopilnuj, aby zatrzaśk został dobrze zabezpieczony.

**Odlączenie obiektywu**

Aby odłączyć obiektyw, wyłącz aparat, a następnie naciśnij przycisk zwalniania obiektywu (1) i przekręć obiektyw zgodnie z ilustracją (2).

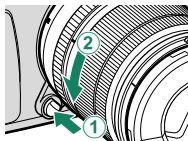

**!** Aby zapobiec zbieraniu się kurzu na obiektywie lub wewnątrz aparatu, zakładaj pokrywki obiektywu oraz pokrywkę bagnetu korpusu, kiedy obiektyw nie jest podłączony do aparatu.

**Obiektywy oraz pozostałe akcesoria opcjonalne**

Aparatu można używać z obiektywami i akcesoriami przeznaczonymi dla mocowania FUJIFILM X.

**!** Przed podłączeniem lub usuwaniem (wymianą) obiektywów, załóż pokrywki obiektywu i upewnij się, że na obiektywach nie ma kurzu ani innych ciał obcych. Nie wymieniaj obiektywów w miejscach narażonych na bezpośrednie działanie promieni słonecznych lub innego źródła jasnego światła, ponieważ światło zogniskowane do wnętrza aparatu może spowodować usterkę.

## Ładowanie akumulatora

Nowy akumulator nie jest naładowany. Przed użyciem naładuj akumulator za pomocą znajdującej się w zestawie ładowarki.



Akumulator NP-W126S jest dołączony do aparatu. Ładowanie trwa około 150 minut.

### 1 Włóż akumulator do ładowarki.

Włóż akumulator do dołączonej ładowarki zgodnie z ilustracją.

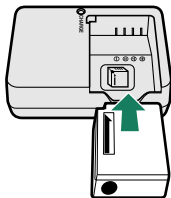

### 2 Podłącz ładowarkę do zasilania.

Podłącz ładowarkę do gniazda zasilania w pomieszczeniu. Zaświeci się kontrolka ładowania.

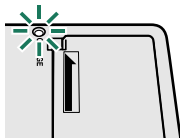

### 3 Naładuj akumulator.

Wymij akumulator po zakończeniu ładowania.

**Kontrolka ładowania**

Kontrolka ładowania informuje o stanie ładowania akumulatora w następujący sposób:

<b>Wskaźnik ładowania</b> 	<b>Stan akumulatora</b>	<b>Czynności</b>
Wył.	Akumulator nie został włożony.	Włóż akumulator.
	Akumulator jest całkowicie naładowany.	Wyjmij akumulator.
Wł.	Ładowanie akumulatora.	—
Miga	Usterka akumulatora.	Odłącz ładowarkę od zasilania i wyjmij akumulator.



Dołączony do zestawu kabel zasilający jest przeznaczony wyłącznie do użytku z dołączoną ładowarką. Nie używaj dołączonej do zestawu ładowarki z innymi kablami zasilającymi ani dołączonego kabla zasilającego z innymi urządzeniami.

Nie należy przyklejać nalepek ani innych przedmiotów do akumulatora. Nieprzestrzeganie tego zalecenia może uniemożliwić wyjęcie akumulatora z aparatu.

Nie zwieraj styków akumulatora. Akumulator może się przegrzać.

Przeczytaj przestrogi w rozdziale „Akumulator i zasilanie”.

Używaj tylko ładowarek przeznaczonych do użytku z tym akumulatorem. Nieprzestrzeganie tego środka ostrożności może spowodować błędne działanie produktu.

Nie usuwaj oznaczeń z akumulatora ani nie próbuj oddzielać ani odklejać zewnętrznej obudowy.

Kiedy akumulator nie jest używany, poziom jego naładowania zmniejsza się stopniowo. Naładuj akumulator dzień lub dwa przed użyciem. Jeśli akumulator nie utrzymuje napięcia, oznacza to, że akumulator osiągnął koniec okresu użytkowania i należy go wymienić.

Kiedy ładowarka nie jest używana, odłącz ją od gniazda zasilania.

Oczyść styki akumulatora czystą i suchą ściereczką. Nieprzestrzeganie tego środka ostrożności może uniemożliwić naładowanie akumulatora.

Zwróć uwagę, że czas ładowania wydłuża się w niskiej temperaturze.

## Ładowanie za pośrednictwem komputera

Akumulator ładuje się również, jeśli aparat jest podłączony do komputera. Wyłącz aparat, włóż akumulator i podłącz dołączony do zestawu kabel micro USB 2.0 (Micro-B) zgodnie z ilustracją, pamiętając by włożyć złącza do końca (wybierz kabel odpowiedni do transmisji danych i nie dłuższy niż 1,5 m).

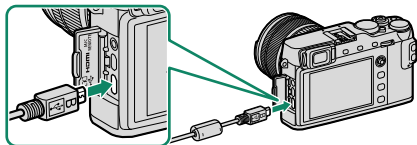

Ładowanie trwa około 300 minut. Stan naładowania akumulatora jest wskazywany przez kontrolkę.

Kontrolka	Stan akumulatora
Wł.	Ładowanie akumulatora
Wył.	Ładowanie zakończone
Miga	Usterka akumulatora

Podłączaj aparat bezpośrednio do komputera. Nie używaj koncentratora (huba) USB ani klawiatury. Ładowanie zatrzyma się, jeśli komputer przejdzie w tryb uśpienia. Aby kontynuować ładowanie, uruchom komputer, odłącz i ponownie podłącz kabel USB. Ładowanie może nie być obsługiwane w zależności od modelu komputera, ustawień komputera oraz bieżącego stanu komputera.

## Wkładanie baterii i karty pamięci

Po naładowaniu akumulatora włóż akumulator i kartę pamięci do aparatu zgodnie z opisem poniżej.

### 1 Otwórz pokrywę komory akumulatora.

Przesuń zatrzask komory akumulatora zgodnie z ilustracją i otwórz pokrywę komory akumulatora.

**!** Nie otwieraj pokrywy komory akumulatora, kiedy aparat jest włączony. Nieprzestrzeganie tego środka ostrożności może spowodować uszkodzenie plików zdjęć lub karty pamięci.

Nie należy stosować zbyt dużej siły do otwierania i zamykania pokrywy komory akumulatora.

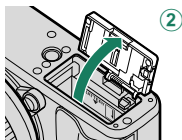
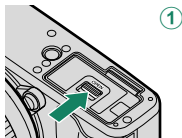



## 2 Włóż akumulator.

Używając akumulatora tak, aby zatrzask akumulatora pozostał dociśnięty do jednego boku, włóż akumulator stykami do przodu w kierunku wskazanym przez strzałkę. Sprawdź, czy akumulator został poprawnie zablokowany zatrzaskiem.

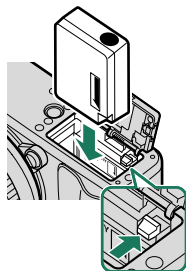

**!** Włóż akumulator w pozycji przedstawionej na ilustracji. *Nie używaj siły ani nie próbuj wkładać akumulatora do góry nogami lub tyłem do przodu.* Gdy akumulator jest ułożony poprawnie, daje się łatwo wsunąć do aparatu.

## 3 Włóż kartę pamięci.

Trzymając kartę pamięci w pozycji pokazanej na ilustracji, wsuwaj ją do gniazda, aż zatrzaśnie się w poprawnym położeniu wewnątrz gniazda.

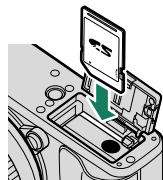

**!** Dopilnuj, aby karta była ułożona poprawnie; nie wkładaj karty pod kątem ani na siłę.

## 4 Zamknij pokrywę komory akumulatora. Zamknij i zatrzaśnij pokrywę.

**!** Jeśli pokrywa nie zamknie się, sprawdź, czy akumulator jest ustawiony w prawidłowym kierunku. Nie używaj siły, aby zamknąć pokrywę.

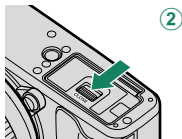
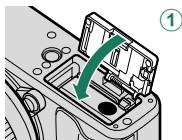

### Wymywanie akumulatora

Przed wyjęciem akumulatora lub karty pamięci, należy *wyłączyć aparat* i otworzyć pokrywę komory akumulatora.

Aby wyjąć akumulator, naciśnij zatrzask akumulatora w bok, a następnie wysuń akumulator z aparatu zgodnie z ilustracją.

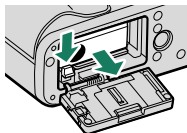

**!** Podczas pracy w wysokich temperaturach akumulator może robić się gorący. Zachowaj ostrożność, wyjmując akumulator.

### Wymywanie kart pamięci

Przed wyjęciem kart pamięci, należy *wyłączyć aparat* i otworzyć pokrywę komory akumulatora.

Naciśnij i zwolnij kartę, aby ją częściowo wysunąć (aby zapobiec wypadnięciu karty pamięci z gniazda, należy nacisnąć środek karty i zwolnić ją powoli, nie zdejmując palca z karty). Kartę można potem wyjąć ręką.

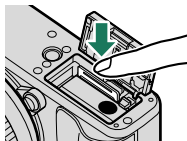

## Zgodne karty pamięci

Karty pamięci FUJIFILM i SanDisk SD, SDHC i SDXC zostały zatwierdzone do użytkowania w tym aparacie; klasa prędkości UHS-I jest obsługiwana. Karty o klasie prędkości UHS 3 lub szybsze są zalecane do filmów. Pełna lista zatwierdzonych kart pamięci jest dostępna pod adresem [http://www.fujifilm.com/support/digital\\_cameras/compatibility/](http://www.fujifilm.com/support/digital_cameras/compatibility/). Nie gwarantuje się poprawnej pracy innych kart. W aparacie nie można stosować kart xD-Picture Card ani MultiMediaCard (MMC).

**!** Nie wyłączaj aparatu i nie wyjmuj karty pamięci podczas formatowania karty pamięci, ani podczas zapisywania albo usuwania danych z karty. Nieprzestrzeganie tego środka ostrożności może spowodować uszkodzenie karty.

Karty pamięci można zablokować, uniemożliwiając formatowanie karty oraz zapisywanie i usuwanie zdjęć. Przed włożeniem karty pamięci należy przesunąć blokadę zapisu w położenie odblokowania.





Karty pamięci należy sformatować przed ich pierwszym użyciem. Należy również pamiętać o ponownym sformatowaniu wszystkich kart pamięci po ich użyciu w komputerze lub urządzeniu innym od tego aparatu.

Karty pamięci są małe i mogą zostać połknięte. Przechowuj karty pamięci w miejscach niedostępnych dla dzieci. Jeśli dziecko połknie kartę pamięci, natychmiast uzyskaj pomoc lekarską.

Adaptory miniSD i microSD, które są większe lub mniejsze niż karty pamięci, mogą nie wysuwać się normalnie. Jeśli karta się nie wysuwa, zanieś aparat do autoryzowanego serwisu. Nie wyjmuj karty na siłę.

Nie należy przyklejać nalepek ani innych przedmiotów do kart pamięci. Odklejająca się etykieta może spowodować usterkę aparatu.

W przypadku kart pamięci niektórych typów nagrywanie filmów może być przerywane.

Sformatowanie karty pamięci w aparacie powoduje utworzenie folderu, w którym są przechowywane zdjęcia. Nie wolno zmieniać ani usuwać tego folderu, ani też używać komputera lub innego urządzenia w celu edycji, usuwania, lub zmiany nazwy plików zdjęć. Zawsze używaj aparatu do usuwania zdjęć. Przed rozpoczęciem edycji lub zmiany nazw plików, skopiuj zdjęcia do komputera i edytuj oraz zmieniaj nazwy kopii, a nie oryginałów. Zmiana nazw plików w aparacie może spowodować problemy podczas odtwarzania.

## Włączanie i wyłączanie aparatu

Aby włączyć i wyłączyć aparat, użyj przełącznika ON/OFF.

Obróć przełącznik w położenie **ON**, aby włączyć aparat lub w położenie **OFF**, aby wyłączyć aparat.

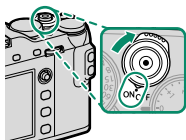

**!** Odciski palców i inne zabrudzenia na obiektywie lub wizjerze mogą mieć negatywny wpływ na jakość zdjęć i widoczność przez wizjer. Obiektyw i wizjer należy utrzymywać w czystości.

**📷** Naciśnij przycisk **▶**, aby rozpocząć odtwarzanie. Naciśnij spust migawki do połowy, aby powrócić do trybu fotografowania.

Aparat wyłączy się automatycznie, jeśli nie są wykonywane żadne działania przez okres czasu wybrany dla **🔋 ZARZĄDZ. ZASILAN. > WYŁĄCZENIE PO:** Aby ponownie aktywować aparat po jego automatycznym wyłączeniu, naciśnij do połowy spust migawki lub przekręć przełącznik **ON/OFF** w położenie **OFF**, a następnie ponownie w położenie **ON**.

## Sprawdzanie Mocy Baterii

Po włączeniu aparatu sprawdź moc baterii na ekranie.

Moc baterii jest wyświetlana w następujący sposób:

Wskaźnik	Opis
	Akumulator częściowo rozładowany.
	Akumulator jest naładowany w 80%.
	Akumulator jest naładowany w 60%.
	Akumulator jest naładowany w 40%.
	Akumulator jest naładowany w 20%.
 (czerwony)	Niski poziom naładowania akumulatora. Naładować jak najszybciej.
 (miga na czerwono)	Akumulator jest rozładowany. Wyłącz aparat i naładuj akumulator.



## Podstawowe ustawienia

Po włączeniu aparatu po raz pierwszy, można wybrać język i ustawić zegar aparatu. Przy ustawieniach domyślnych można również sparować aparat ze smartfonem lub tabletem, aby później zsynchronizować zegary lub pobrać zdjęcia.

Postępuj zgodnie z opisem poniżej, gdy uruchamiasz aparat po raz pierwszy.



Jeśli chcesz sparować kamerę ze smartfonem lub tabletem, zainstaluj i uruchom najnowszą wersję aplikacji FUJIFILM Camera Remote na urządzeniu mobilnym przed przejściem dalej. Aby uzyskać więcej informacji, odwiedź stronę: [http://app.fujifilm-dsc.com/en/camera\\_remote/](http://app.fujifilm-dsc.com/en/camera_remote/)

### 1 Włącz aparat.

Zostanie wyświetlone okno dialogowe wyboru języka.

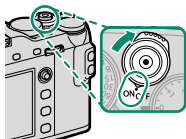

### 2 Wybierz język.

Wyróżnij język przy pomocy dźwazka ostrości (dźwigni ostrości, ①) i naciśnij **MENU/OK** (②).

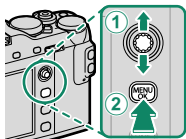



### 3 Sparuj aparat ze smartfonem lub tabletem.

Naciśnij **MENU/OK**, aby sparować aparat ze smartfonem lub tabletem, na którym uruchomiona jest aplikacja FUJIFILM Camera Remote.





 Aby pominąć parowanie, naciśnij **DISP/BACK**.

### 4 Sprawdź godzinę.

Gdy parowanie zostanie zakończone, pojawi się monit wymagający ustawienia zegara aparatu na czas przekazywany przez smartfon lub tablet. Sprawdź, czy godzina jest prawidłowa.



 Aby ustawić zegar ręcznie, naciśnij **DISP/BACK** ( 46).

### 5 Ustaw zegar.

Naciśnij **MENU/OK**, aby ustawić zegar aparatu na godzinę przekazywaną przez smartfon lub tablet i przejść do trybu fotografowania.

 Jeśli akumulator zostanie wyjęty na długi czas, zegar aparatu zostanie wyzerowany, a po włączeniu aparatu zostanie wyświetlone okno dialogowe wyboru języka.

#### Pomijanie bieżącego kroku

Naciśnij **DISP/BACK**, aby pominąć bieżący krok. Wyświetli się okno dialogowe potwierdzenia; wybierz **NIE**, aby przy następnym uruchomieniu aparatu uniknąć powtarzania pominiętych kroków.

## Wybór innego języka

Aby zmienić język:

---

- 1 Opcje języka wyświetlacza.**  
Wybierz  **USTAWIENIA UŻYTKOWNIKA >**  
**言語/LANG..**
- 2 Wybierz język.**  
Wyróżnij żadaną opcję i naciśnij **MENU/OK**.

## Zmiana czasu i daty

Aby ustawić zegar aparatu:

---

- 1 Opcje wyświetlania DATA/CZAS.**  
Wybierz  **USTAWIENIA UŻYTKOWNIKA >**  
**DATA/CZAS.**
- 2 Ustaw zegar.**  
Naciskaj drążek ostrości (dźwignię ostrości) w lewo lub w prawo, aby wyróżnić rok, miesiąc, dzień, godzinę lub minuty, a następnie naciskaj do góry lub w dół, aby zmienić wartość. Naciśnij **MENU/OK**, aby ustawić zegar.

# **Podstawy fotografowania i odtwarzania**

# 3

## Robienie zdjęć (tryb P)

Ten rozdział opisuje jak robić zdjęcia przy używając programów AE (tryb P). Patrz strony 62–73 w celu uzyskania informacji o trybach S, A i M.



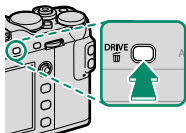

### 1 Wybierz (ZDJĘCIE) dla trybu fotografowania.

Naciśnij przycisk **DRIVE** i wybierz  (ZDJĘCIE) z listy opcji trybu fotografowania.

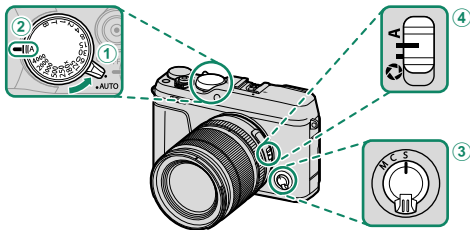

### 2 Wyreguluj ustawienia dla automatyki programowej ekspozycji.



- 1 **Dźwignia wybieraka trybu automatycznego** ( 7): Wybierz .
- 2 **Czas otwarcia migawki** ( 62): Wybierz A (automatyczny).
- 3 **Tryb ostrości** ( 78): Wybierz S (pojedynczy AF).
- 4 **Przesłona** ( 62): Wybierz A (automatyczny).

- 3 Sprawdź tryb fotografowania.**  
Sprawdź, czy P pojawia się na wyświetlaczu.

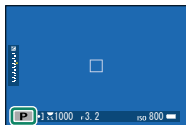

- 4 Przygotuj aparat.**

Trzymaj aparat stabilnie obiema rękami i przyciągnij łokcie do boków tułowia. Potrząsanie rękami lub niestabilne trzymanie aparatu może powodować poruszenie zdjęcia.



Aby zapobiec robieniu zdjęć, które są nieostre lub zbyt ciemne (niedoświetlone), należy trzymać palce rąk i inne przedmioty z dala od obiektywu i diody wspomagającej AF.



- 5 Skadruj zdjęcie.**

**Obiektywy z pierścieniami zoom**

Użyj pierścienia zoom w celu wykadrowania zdjęcia na ekranie. Obracaj pierścień w lewo, aby pomniejszyć lub w prawo, aby powiększyć obraz.

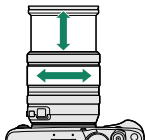

## 6 Ostrość.

Naciśnij spust migawki do połowy, aby ustawić ostrość.



Jeśli fotografowany obiekt jest słabo oświetlony, może zaświecić się dioda wspomagająca AF.

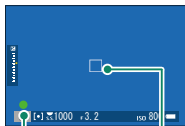

Wskaźnik ostrości

Ostrość ramki

**Jeśli aparat może ustawić ostrości**, włączą się dwa sygnały dźwiękowe, a obszar ostrości i wskaźnik ostrości zaświecą się na zielono. Po naciśnięciu do połowy spustu migawki, ostrość i ekspozycja zostaną zablokowane.

**Jeśli aparat nie jest w stanie ustawić ostrości**, ramka ostrości zmienia kolor na czerwony, wyświetli się **!AF**, a wskaźnik ostrości zamiga na biało.

## 7 Zrób zdjęcie.

Płynnie naciśnij spust migawki do końca, aby zrobić zdjęcie.



## Przeglądanie zdjęć

Zdjęcia można wyświetlać w wizjerze lub na monitorze LCD.

Aby wyświetlić zdjęcie na pełnym ekranie, należy nacisnąć przycisk .

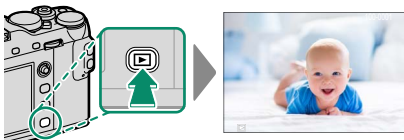

Następne zdjęcia można wyświetlić, naciskając drążek ostrości (dźwignię ostrości) w lewo lub w prawo lub obracając przednim pokrętkiem sterowania. Aby wyświetlać zdjęcia w kolejności ich zrobienia, naciśnij drążek ostrości lub obracaj pokrętko w prawo. Aby wyświetlać je w odwrotnej kolejności, obracaj pokrętko w lewo. Aby szybko przejść do wybranego zdjęcia, przytrzymaj drążek ostrości wciśnięty.



Zdjęcia wykonane przy użyciu innych aparatów są oznaczone ikoną  („obrazek prezentu”), co oznacza, że mogą one nie być wyświetlane poprawnie i że powiększenie podczas odtwarzania może nie być dostępne.



## Usuwanie zdjęć

Użyj przycisku , aby usunąć zdjęcia.



Usuniętych zdjęć nie można odzyskać. Przed następną czynnością skopiuj ważne zdjęcia do komputera lub innego urządzenie magazynującego.

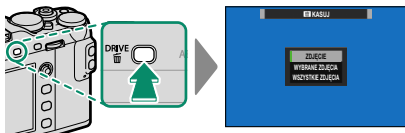

- 1 Podczas wyświetlania zdjęcia na pełnym ekranie naciśnij przycisk  i wybierz **ZDJĘCIE**.



- 2 Naciśnij drążek ostrości (dźwignię ostrości) w lewo lub w prawo, aby przewijać zdjęcia, po czym naciśnij **MENU/OK**, aby usunąć bieżące zdjęcie (aparat nie wyświetli okna dialogowego potwierdzenia). Aby usunąć więcej zdjęć, powtórz czynności.



Chronionych zdjęć nie można usuwać. Wyłącz ochronę zdjęć, które mają być usunięte ( 188).

Zdjęcia mogą być również usuwane z menu za pomocą opcji  **MENU ODTWARZANIA** > **KASUJ** ( 183).



# **Nagrywanie i odtwarzanie filmów**

# 4



## Nagrywanie filmów

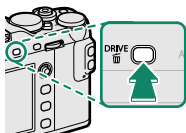

Niniejszy rozdział opisuje jak nakręcić filmy w trybie automatycznym.

- 1 Naciśnij przycisk **DRIVE** i wybierz  (**FILMOWANIE**) z listy opcji trybu fotografowania.

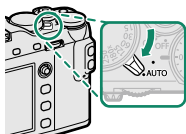

- 2 Przekręć wybierak trybu automatycznego w położenie **AUTO**, aby nagrywać filmy w trybie  **ZAAWANS. SR AUTO**.



Obróć dźwignię w położenie , aby nagrywać filmy w trybie **P**. Filmy nagrane z  wybranym dla **TRYB FILMU** zostaną również zapisane w trybie **P**.

- 3 Naciśnij przycisk migawki, aby rozpocząć nagrywanie. Wskaźnik nagrywania (●) miga, a pozostały czas jest wyświetlany podczas nagrywania.



- 4 Naciśnij przycisk ponownie, aby zakończyć nagrywanie. Nagrywanie kończy się automatycznie, kiedy film osiągnie maksymalną długość lub po zapelnieniu karty pamięci.

#### Używanie mikrofonu zewnętrznego

Dźwięk może być nagrywany za pomocą mikrofonów zewnętrznych podłączanych do gniazd 2,5 mm średnicy; nie można używać mikrofonów, które wymagają zasilania z magistrali. Szczegółowe informacje znajdują się w instrukcji mikrofonu.

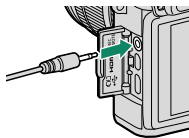



Dźwięk jest nagrywany przez wbudowany mikrofon lub opcjonalny mikrofon zewnętrzny. Nie zakrywaj mikrofonu podczas nagrywania. Należy zwrócić uwagę, że mikrofon może rejestrować dźwięki pochodzące od obiektywu oraz inne dźwięki emitowane przez aparat podczas nagrywania.

W filmach zawierających bardzo jasne obiekty mogą pojawiać się pionowe lub poziome smugi. Jest to normalne zjawisko i nie oznacza wadliwego działania.



Kontrolka świeci się, gdy odbywa się nagrywanie. Podczas nagrywania można zmienić kompensację ekspozycji w zakresie  $\pm 2$  EV i dostosować zoom przy pomocy zoomu (jeśli są dostępne).

Jeśli obiektyw jest wyposażony w przełącznik trybu przysłony, wybierz tryb przysłony przed rozpoczęciem nagrywania. Jeśli wybrano opcję inną niż **A**, szybkość migawki i przysłony można regulować podczas nagrywania.

Nagrywanie może być niedostępne przy niektórych ustawieniach, a w innych przypadkach ustawienia mogą nie być stosowane podczas nagrywania.

## Regulacja ustawień filmu

- Rodzaj filmu, rozmiar klatki oraz liczbę klatek na sekundę można wybrać przy pomocy **☰ USTAWIENIA FILMU > TRYB FILMU**.
- Tryb obszaru AF do nagrywania filmów jest wybierany za pomocą **☰ USTAWIENIA FILMU > TRYB AF FILMU**; Wybierz z **WIELOPUNKTOWY** i **STREFA**.
- Tryb ustawiania ostrości jest wybierany przy użyciu wybieraka trybu ustawiania ostrości; w celu ciągłej regulacji ostrości wybierz **C** lub wybierz **S** i włącz inteligentne wykrywanie twarzy. Inteligentne wykrywanie twarzy jest niedostępne w trybie ustawiania ostrości **M**.

### Głębina ostrości

Wybierz mniejsze liczby przysłony w celu zmiękczenia szczegółów tła.



## Wyświetlanie filmów

Obejrzyj filmy na aparacie.

W odtwarzaniu pełnoekranowym filmy są identyfikowane przez ikonę .

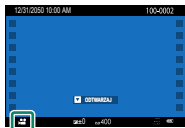

Podczas odtwarzania filmu można wykonywać poniższe operacje:

Dźwignia ostrości	Odtwarzanie w toku (▶)	Odtwarzanie wstrzymane (⏸)
Góra	Zakończ odtwarzanie	
Dół	Wstrzymaj odtwarzanie	Rozpocznij/wznów odtwarzanie
Lewo/ prawo	Ustaw szybkość	Przewijanie do tyłu/do przodu co jedno zdjęcie

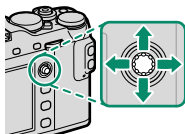

Podczas odtwarzania na wyświetlaczu widoczny jest pasek postępu odtwarzania.



Nie zakrywaj głośnika podczas odtwarzania.



Aby wstrzymać odtwarzanie i wyświetlić elementy regulacji głośności, naciśnij **MENU/OK**. Naciskaj drążek ostrości (dźwignię ostrości) do góry i w dół, aby wyregulować poziom głośności. Naciśnij **MENU/OK** ponownie, aby wznowić odtwarzanie. Poziom głośności można również regulować przy pomocy **KONFIG. DŹWIĘKU > POZIOM DŹWIĘKU**.

### Szybkość odtwarzania

Aby wybrać szybkość odtwarzania podczas odtwarzania, naciskaj drążek ostrości (dźwignię ostrości) w lewo lub w prawo. O szybkości informuje liczba strzałek (▶ lub ◀).



Strzałki





# Robienie zdjęć

# 5

## Wybór trybu fotografowania

Aby regulować czas otwarcia migawki i wartość przysłony (tryby P, S, A i M), obróć wybierak trybu automatycznego w położenie ●. Obróć dźwignię w położenie **AUTO**, aby wybierać spośród trybów odpowiednich dla określonych rodzajów fotografowanych obiektów, lub wybierz **SR+ ZAAWANS.** **SR AUTO**, aby pozwolić aparatowi automatycznie dopasować tryb do fotografowanego obiektu.

### Tryb P: Automatyka programowa

Pozwól, aby aparat ustawił czas otwarcia migawki i wartość przysłony w celu zapewnienia optymalnej ekspozycji. Inne wartości, które powodują taką samą ekspozycję można wybrać poprzez zmianę programu.

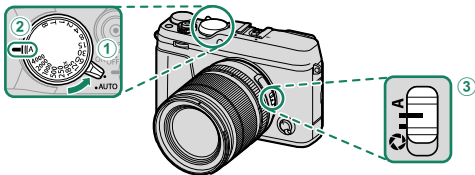

Dostosuj ustawienia w następujący sposób:

- 1 **Dźwignia wyboru trybu automatycznego:** ●
- 2 **Czas otwarcia migawki:** A (automatyczny)
- 3 **Przysłona:** A (automatyczna)

Sprawdź, czy **P** pojawia się na wyświetlaczu.



! Jeśli fotografowany obiekt znajduje się poza zakresem pomiaru aparatu, zamiast wartości przysłony i czasu otwarcia migawki na ekranie wyświetli się „--”.

### Zmiana programu

W razie potrzeby można przekręcać tylne pokrętkę sterowania, aby wybierać inne kombinacje czasu otwarcia migawki i wartości przysłony bez wpływu na ekspozycję (zmiana programu).



Czas otwarcia migawki  
Przysłona

! Zmiana programu jest niedostępna podczas nagrywania filmu, jeśli lampa błyskowa korzysta z automatycznego TTL, lub jeśli opcja auto jest wybrana dla **USTAWIENIA JAKOŚCI OBRAZU > ZAKRES DYNAMICZNY**.

Aby anulować zmianę programu, wyłącz aparat.

## Tryb S: Automatyka z preselekcją czasu otwarcia migawki

Wybierz czas otwarcia migawki i niech aparat dostosuje przysłonę w celu uzyskania optymalnej ekspozycji.

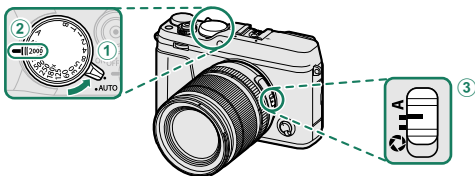

Dostosuj ustawienia w następujący sposób:

- 1 **Dźwignia wyboru trybu automatycznego:** ●
- 2 **Czas otwarcia migawki:** Wybierz czas otwarcia migawki
- 3 **Przysłona:** A (automatyczna)

Sprawdź, czy S pojawia się na wyświetlaczu.

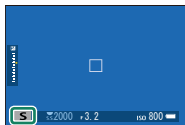

**!** Jeśli nie można uzyskać prawidłowej ekspozycji z wybranym czasem otwarcia migawki, wartość przysłony będzie wyświetlana na czerwono. Jeśli fotografowany obiekt znajduje się poza zakresem pomiaru aparatu, zamiast wartości przysłony na ekranie wyświetli się „— — —”.



Przy ustawieniach innych niż **180X**, czas otwarcia migawki można również regulować w krokach co  $\frac{1}{3}$  EV, obracając tylne pokrętło sterowania. Czas otwarcia migawki można regulować nawet wtedy, gdy przycisk migawki jest wciśnięty do połowy.

### Czułość i głębia ostrości

Jeśli wybierzesz krótszy czas otwarcia migawki, gdy obiekt jest słabo oświetlony, aparat automatycznie wybierze program automatycznej ekspozycji z szerszą przysłoną. Zapewni to poprawną ekspozycję, ale może również zmniejszyć głębię ostrości, dzięki czemu mniejsza strefa za i przed obiektem będzie wyostrowiona. Aby zmniejszyć otwór przysłony i zwiększyć głębię ostrości, wybierz wyższą czułość.



## Czas (T)

Obróć pokrętko czasu otwarcia migawki na T (czas), aby wybrać długi czas otwarcia migawki w celu zapewnienia długiego czasu ekspozycji. W celu uniknięcia poruszenia aparatem podczas ekspozycji zaleca się stosowanie statywu.

- 1 Obróć pokrętko czasu otwarcia migawki w położenie T.

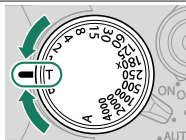

- 2 Obracaj tylnym pokrętkiem sterowania, aby wybrać czas otwarcia migawki.

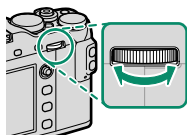

- 3 Naciśnij spust migawki do końca, aby zrobić zdjęcie z wybranym czasem otwarcia migawki. Przy prędkościach 1 s lub mniejszych, podczas rejestracji ekspozycji zostanie wyświetlony ekran odliczania.



Aby ograniczyć „szumy” (cętki) towarzyszące długim czasom ekspozycji, wybierz **WŁ.** dla **Ustawienia Jakości Obrazu > Długa Ekspoz. RZ.** Zwróć uwagę, że może to zwiększyć czas wymagany do zapisania zdjęcia po jego zrobieniu.

## Bardzo długi czas ekspozycji (B)

Wybierz czas otwarcia migawki **B** (żarówka) w celu zapewnienia długiej ekspozycji, w której ręcznie otwierasz i zamykasz migawkę. W celu uniknięcia poruszenia aparatem podczas ekspozycji zaleca się stosowanie statywu.

- 1 Obróć pokrętkę czasu otwarcia migawki w położenie **B**.

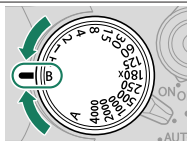

- 2 Naciśnij spust migawki do końca. Migawka pozostaje otwarta przez maksymalnie 60 minut, tak długo, jak spust migawki jest wciśnięty. Wyświetlacz pokazuje wartość czasu, jaki upłynął od rozpoczęcia (jeśli używana jest migawka elektroniczna, migawka pozostaje otwarta przez 1 sekundę, niezależnie od tego, jak długo wciśnięty jest spust migawki).



Wybranie przysłony **A** powoduje ustawienie czasu otwarcia migawki na stałe na 30 s.

Aby ograniczyć „szumy” (cętki) towarzyszące długim czasom ekspozycji, wybierz **WŁ.** dla **Ustawienia jakości obrazu > Długa ekspoz. rz.** Zwróć uwagę, że może to zwiększyć czas wymagany do zapisania zdjęcia po jego zrobieniu.

## Korzystanie z pilota zdalnego wyzwalania

Opcjonalnego pilota zdalnego wyzwalania RR-90 można używać do uzyskania zdjęć z długim czasem ekspozycji. RR-90 podłącza się przez złącze micro USB (Micro-B) USB 2.0.

Alternatywnie, elektroniczne piloty zdalnego wyzwalania od innych dostawców można podłączać do gniazda mikrofonu/ zdalnego wyzwalania migawki (ø2,5 mm, 3-biegunowe typu mini).

Wyzwalacze od innych dostawców łączą się, jak pokazano na rysunku.

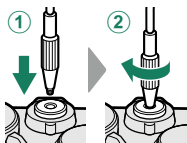
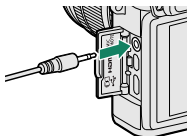
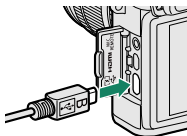

Zostanie wyświetlona prośba o potwierdzenie, kiedy urządzenie od innego dostawcy jest podłączone; naciśnij przycisk **MENU/OK** i wybierz **WYZW.** dla **MIKR./ZDALNE WYZW.**

SPRAWDŹ USTAWIENIE  
MIKROFON/ZDALNE WYZWALANIE  
**OK** USTAW **EXIT** POMIŃ



## Tryb A: Automatyka z preselekcją przysłony

Wybierz wartość przysłony i niech aparat dostosuje migawkę w celu uzyskania optymalnej ekspozycji.

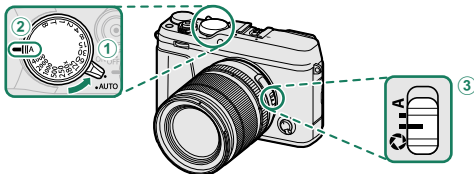



Dostosuj ustawienia w następujący sposób:

- ① **Dźwignia wyboru trybu automatycznego:** ●
- ② **Czas otwarcia migawki:** A (automatyczny)
- ③ **Przysłona:** Wybierz  i obróć pierścień przysłony obiektywu, aby ustawić przysłonę

Sprawdź, czy A pojawia się na wyświetlaczu.



 Jeśli nie można uzyskać prawidłowej ekspozycji z wybranym czasem otwarcia migawki, wartość przysłony będzie wyświetlana na czerwono. Jeśli fotografowany obiekt znajduje się poza zakresem pomiaru aparatu, na wskaźniku czasu otwarcia migawki wyświetli się „---”.

 Przysłonę można regulować nawet wtedy, gdy spust migawki jest wciśnięty do połowy.

## Podgląd głębi ostrości

Kiedy **PODGLĄD GŁĘBI POLA** jest przypisany do przycisku funkcyjnego, naciśnięcie przycisku blokuje bieżące ustawienie przysłony, umożliwiając podgląd głębi pola na wyświetlaczu.

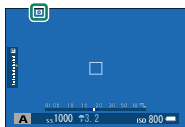

Jeśli zarówno **WSKAŹNIK ODLEGŁ. AF**, jak i **WSKAŹNIK ODLEGŁ. MF** są wybrane z listy **KONFIG. EKRANU > USTAW. SPECJ. WYŚ.**,

podgląd głębi ostrości można wykonać również przy pomocy wskaźnika głębi ostrości na standardowym wyświetlaczu. Użyj przycisku **DISP/BACK**, aby wyświetlić wskaźniki standardowe.

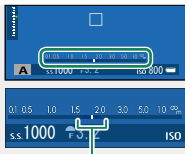

Głębina ostrości

Użyj opcji **AF/MF USTAWIENIA AF/MF > SKALA GŁĘBI OSTROŚCI**, aby wybrać, jak wyświetlana jest głębia pola. Wybierz **PODSTAWA FORMATU FILMU**, aby uzyskać pomoc w praktycznej ocenie głębi ostrości zdjęć, które będą oglądane w formie odbitek itp., lub wybierz **PODSTAWA PIKSELI**, aby uzyskać pomoc w ocenie głębi ostrości zdjęć, które będą wyświetlane w wysokiej rozdzielczości na ekranie komputera lub na innych elektronicznych ekranach.

### **Czułość i rozmycia spowodowane ruchem**

Jeśli użytkownik wybiera wąską przysłonę, gdy obiekt jest słabo oświetlony, czas otwarcia migawki wybrany przez program automatycznej ekspozycji może nie być na tyle szybki, aby uniknąć rozmycia spowodowanego ruchem. Aby uzyskać krótsze czasy otwarcia migawki zmniejszające rozmycie ruchu, wybierz wyższą czułość.



## Tryb M: Ręczny dobór ekspozycji

Zmień parametry ekspozycji względem tych wybranych przez aparat.

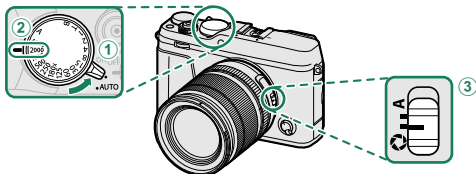

Dostosuj ustawienia w następujący sposób:

- 1 **Dźwignia wyboru trybu automatycznego:** ●
- 2 **Czas otwarcia migawki:** Wybierz czas otwarcia migawki
- 3 **Przystona:** Wybierz  i obróć pierścień przysłony obiektywu, aby ustawić przysłonę

Sprawdź, czy **M** pojawia się na wyświetlaczu. Wartość, o którą zdjęcie będzie niedoświetlone lub prześwietlone, przy bieżących ustawieniach, jest pokazana przez wskaźnik ekspozycji; wyreguluj czas otwarcia migawki i przysłonę, aż osiągnięte zostanie żądane naświetlenie.



 Przy ustawieniach innych niż **180X**, czas otwarcia migawki można również regulować w krokach co  $\frac{1}{3}$  EV, obracając tylne pokrętło sterowania.

**Podgląd ekspozycji**

Aby wyświetlić podgląd ekspozycji na monitorze LCD, wybierz opcję inną niż **WYŁ.** dla **KONFIG. EKRANU > PODG. NAŚW. /BB W MAN.** Wybierz **WYŁ.** podczas korzystania z lampy błyskowej lub w innych wypadkach, gdy ekspozycja może się zmienić w momencie robienia zdjęcia.



## Tryb automatyczny

Aparat automatycznie dostosowuje ustawienia zgodnie z opcją wybraną poprzez obracanie przednim pokrętkiem sterowania. Wybieraj z pomiędzy trybów odpowiednich dla określonych rodzajów fotografowanych obiektów, lub wybierz **SR+ ZAAWANS. SR AUTO**, aby pozwolić aparatowi automatycznie dopasować tryb do fotografowanego obiektu.

- 1 Naciśnij przycisk **DRIVE** i wybierz **📷 (ZDJĘCIE)** z listy opcji trybu fotografowania.

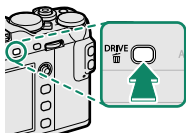

- 2 Obróć wybierak trybu auto na **AUTO**.

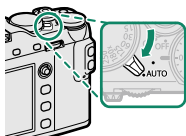

- 3 Obracaj przednim pokrętkiem sterowania, aby wybrać opcję.

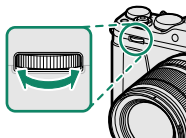

Obecnie wybrany kadr jest wyświetlany na ekranie.

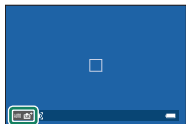

Tryb	Opis
 <b>ZAAWANS. SR AUTO</b>	Aparat automatycznie dostosowuje ustawienia do scenerii.
 <b>PORTRET</b>	Wybierz ten tryb do wykonywania portretów.
 <b>WYGŁA</b>	Przetwarza portrety w celu nadania obiektowi gładkiej, naturalnie wyglądającej cery.
 <b>KRAJOBRAZ</b>	Wybierz do fotografowania budynków i krajobrazów przy świetle dziennym.
 <b>SPORT</b>	Wybierz ten program do fotografowania ruchomych obiektów.
 <b>NOC</b>	Wybierz ten tryb do fotografowania słabo oświetlonych scen o zmierzchu lub w nocy.
 <b>NOC (STATYW)</b>	Wybierz ten tryb w celu uzyskania długiego czasu naświetlania podczas fotografowania nocą.
 <b>FAJERWERKI</b>	Długie czasy otwarcia migawki pozwalają na uchwycenie rozwijających się wybuchów lub światła fajerwerków.
 <b>ZACHÓD SŁOŃCA</b>	Wybierz ten tryb, aby uchwycić żywe barwy podczas zachodów i wschodów słońca.
 <b>ŚNIEG</b>	Wybierz ten tryb, aby uzyskać ostre, wyraźne ujęcia, na których uchwycona zostanie jasność scen zdominowanych przez błyszczący, biały śnieg.
 <b>PLAŻA</b>	Wybierz ten tryb, aby uzyskać ostre, wyraźne ujęcia, na których uchwycona zostanie jasność oświetlonych słońcem plaż.
 <b>POD WODĄ</b>	Zmniejsza błękitną dominantę barwną, występującą zwykle w przypadku oświetlenia podwodnego.
 <b>PRZYJĘCIE</b>	Pozwala uchwycić światło tła we wnętrzach w warunkach słabego oświetlenia.
 <b>KWIAT</b>	Program do zdjęć kwiatów.
 <b>TEKST</b>	Pozwala wykonywać wyraźne zdjęcia drukowanych tekstów i rysunków.



Wybór programu jest również dostępny przy pomocy

 **USTAWIENIA ZDJĘĆ > PROGRAMY** w menu fotografowania.

## SR+ ZAAWANS. SR AUTO

Program wybrany przez aparat w trybie SR+ ZAAWANS. SR AUTO jest oznaczony ikoną na wyświetlaczu.

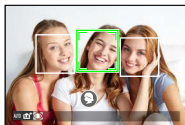

- AUTO
- KRAJOBRAZ
- NOC
- NOC (STATYW)
- MAKRO
- PLAŻA
- ZACHÓD SŁOŃCA
- ŚNIEG
- NIEBO
- ZIELEŃ
- NIEBO I ZIELEŃ
- PORTRET
- PORTRET, OŚW. Z TYŁU
- RUCHOMY OBIEKT
- PORTRET&RUCH
- PORTRET PODŚWIETLANY&RUCH



Wybrany tryb może różnić się w zależności od warunków fotografowania. Jeśli tryb nie jest dopasowany do fotografowanego obiektu, ręcznie wybierz program tematyczny.



## Autofokus

Rób zdjęcia za pomocą autofokusa.

- 1 Obróć wybierak trybu ostrości na S lub C (📖 78).

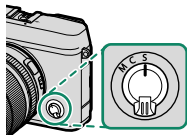

- 2 Użyj  **USTAWIENIA AF/MF > TRYB AF**, aby wybrać tryb AF (📖 80).

- 3 Wybierz położenie i rozmiar ostrości ramki (📖 82).

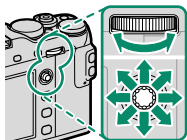

- 4 Rób zdjęcia.



Aby uzyskać informacje o systemie autofokusa, odwiedź stronę:

<http://fujifilm-x.com/af/en/index.html>

## Tryb ostrości

Użyj wybieraka trybu ustawiania ostrości, aby wybrać sposób ustawiania ostrości przez aparat.

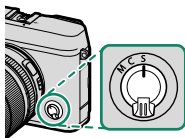

Można wybierać spośród następujących opcji:

Tryb	Opis
<b>S</b> (AF-S)	<b>Punktowy AF:</b> Ostrość jest blokowana po naciśnięciu spustu migawki do połowy. Wybierz to ustawienie do fotografowania nieruchomych obiektów.
<b>C</b> (AF-C)	<b>Śledzenie AF:</b> Ostrość jest stale regulowana, aby uwzględniać zmiany w odległości od fotografowanego obiektu, kiedy spust migawki jest wciśnięty do połowy. Używaj do fotografowania obiektów znajdujących się w ruchu. AF z wykrywaniem oczu jest niedostępny.
<b>M</b> (ręczny)	<b>Ręczny:</b> Ostrość jest ustawiana ręcznie przy użyciu pierścienia regulacji ostrości. Ten tryb należy wybierać w celu ręcznego dobierania ostrości oraz w sytuacjach, w których aparat nie może automatycznie ustawić ostrości (📖 87).



Niezależnie od wybranej opcji, ręczne ustawianie ostrości zostanie użyte, gdy obiektyw jest w trybie ręcznej regulacji ostrości.

Jeśli wybrano **WŁ.** dla jest wybrane dla **📷 USTAWIENIA AF/MF > PRE-AF**, ostrość będzie ustawiona w trybach **S** i **C**, nawet gdy spust migawki nie jest wciśnięty.

## Wskaźnik ostrości

Wskaźnik ostrości zmienia kolor na zielony, kiedy ostrość jest ustawiona na obiekt i miga na biało, gdy aparat nie potrafi ustawić ostrości. Nawiasy („( )”) oznaczają, że aparat ustawia ostrość. Nawiasy są wyświetlane bez przerwy w trybie **C**. Wyświetlane jest **MF** w trybie ręcznego ustawiania ostrości.





*Wskaźnik ostrości*

## Opcje autofokusa (Tryb AF)





Wybierz sposób ustawiania ostrości przez aparat w trybach S lub C.

- 1 Naciśnij **MENU/OK** i przejdź do menu fotografowania.
- 2 Wybierz  **USTAWIENIA AF/MF > TRYB AF**.
- 3 Wybierz tryb AF.

 Funkcja ta może być również dostępna za pomocą skrótów ( 246).

Jak kamera ustawia ostrość zależy od trybu ostrości.

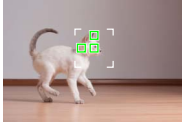
### Tryb ostrości S (AF-S)

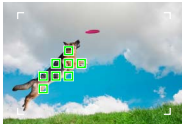
Opcja	Opis	Przykładowy obraz
 <b>POJEDYNCZY PUNKT</b>	Aparat ustawia ostrość na obiekt w wybranym punkcie ostrości. Używaj do ustawiania ostrości na wybranym obiekcie.	
 <b>STREFA</b>	Aparat ustawia ostrość na obiekt w wybranej strefie ostrości. Strefy ostrości obejmują wiele punktów ostrości, umożliwiając łatwiejsze ustawianie ostrości na obiekty będące w ruchu.	
 <b>SZEROK.</b>	Aparat automatycznie ustawia ostrość na obiekt o wysokim kontraście. Ekran pokazuje obszar ostrości.	

Opcja	Opis	Przykładowy obraz
<b>ALL</b> <b>WSZYSTKO</b>	Obróć tylne pokrętkę sterującą na ekranie wyboru punktu ostrości (☰ 83, 84), aby przełączać pomiędzy trybami AF w następującej kolejności: <b>POJEDYNCZY PUNKT</b> , <b>STREFA</b> , i <b>SZEROK.</b>	



### Tryb ostrości C (AF-C)



Opcja	Opis	Przykładowy obraz
<input type="checkbox"/> <b>POJEDYNCZY PUNKT</b>	Ostrość śledzi przedmiot w wybranym punkcie ostrości. Użyj dla przedmiotów poruszających się do lub od aparatu.	
<input type="checkbox"/> <b>STREFA</b>	Ostrość śledzi przedmiot w wybranej strefie ostrości. Użyj dla przedmiotów, które poruszają dość przewidywalny.	
<input type="checkbox"/> <b>ŚLEDZENIE</b>	Ostrość śledzi obiekty poruszające się w dużym obszarze kadru.	
<b>ALL</b> <b>WSZYSTKO</b>	Obróć tylne pokrętkę sterującą na ekranie wyboru punktu ostrości (☰ 83, 84), aby przełączać pomiędzy trybami AF w następującej kolejności: <b>POJEDYNCZY PUNKT</b> , <b>STREFA</b> , i <b>ŚLEDZENIE</b> .	

## Wybór punktu ostrości

Wybierz punkt ostrości dla autofokusa.

### Wyświetlanie ekranu punktu ostrości





- 1 Naciśnij **MENU/OK** i przejdź do menu fotografowania.
- 2 Wybierz  **USTAWIENIA AF/MF > OBSZAR OSTROŚCI**, aby zobaczyć ekran punktu ostrości.
- 3 Użyj dźwigni ostrości i tylnego pokrętła sterowania, aby wybrać obszar ostrości ( 83).

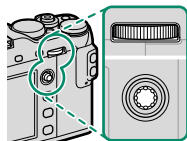

 Punkt ostrości można również wybrać przy pomocy sterowania dotykowego ( 22).





## Wybór punktu ostrości

Użyj dźwigni ostrości, aby wybrać punkt ostrości i tylnego pokrętkła sterowania, aby wybrać rozmiar ostrości ramki. Procedura różni się w zależności od opcji wybranej dla trybu AF.



Tryb AF	Dźwignia ostrości		Tylnie pokrętkło sterowania	
	 Pochylenie	 Naciśnij	 Obróć	 Naciśnij
	Wybierz punkt ostrości	Wybierz środkowy punkt ostrości	Wybierz spośród 6 rozmiarów zdjęć	Przywróć oryginalny rozmiar
			Wybierz spośród 3 rozmiarów zdjęć	
			—	

 Ręczny wybór punktu ostrości nie jest dostępny, gdy wybrano  **SZEROK./ŚLEDZENIE** w trybie ostrości **S**.



Jeśli  **WSZYSTKO** jest wybrane dla trybu AF, można obracać tylne pokrętkło sterowania na ekranie wyboru punktu ostrości (84), aby przełączać pomiędzy trybami AF w następującej kolejności:  **POJEDYNCZY PUNKT** (6 rozmiarów zdjęć),  **STREFA** (3 rozmiary zdjęć) i  **SZEROK.** (tryb ustawiania ostrości **S**) lub  **ŚLEDZENIE** (tryb ustawiania ostrości **C**).

## Ekran punktu ostrości

Ekran punktu ostrości różni się w zależności od opcji wybranej dla trybu AF.

 Ramki ostrości są oznaczone małymi kwadratami (□), a strefy ostrości dużymi kwadratami.

### Tryb AF

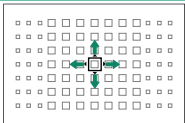
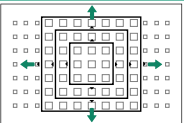
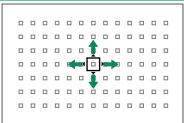
 <b>POJEDYNCZY PUNKT</b>	 <b>STREFA</b>	 <b>SZEROK./ŚLEDZENIE</b>
		
Liczbę dostępnych punktów można wybrać przy pomocy <b>AF/MF</b> <b>USTAWIENIA AF/MF &gt; LICZBA PUNKTÓW OSTROŚCI.</b>	Wybierz spośród stref przy pomocy punktów ostrości 7 × 7, 5 × 5 lub 3 × 3.	Ustaw ostrość ramki nad przedmiotem i naciśnij <b>MENU/OK.</b>

### Dostępne punkty ostrości

Wykrywanie kontrastu TTL AF oferuje więcej punktów (1) niż inteligentny hybrydowy AF (2), który łączy wykrywanie fazy z wykrywaniem kontrastu TTL AF.

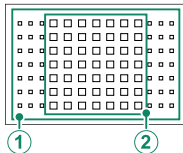



### Wybór ramki ostrości w trybie zdjęć seryjnych

Gdy wybrano ciągłą dużą szybkość (8,0kl./s, 11kl./s, 14kl./s) dla trybu drive, spada ilość ramek ostrości w trybie ostrości C.

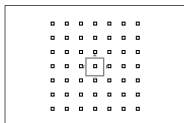

*Pojedynczy punkt*

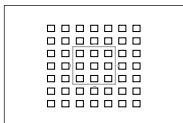

*Strefa*

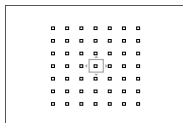

*Śledzenie*

### Autofokus

Chociaż aparat został wyposażony w doskonały precyzyjny układ automatycznej regulacji ostrości, ustawienie ostrości na obiektach wymienionych poniżej może być niemożliwe.

- Bardzo błyszczące objekty, takie jak lustra lub karoserie samochodów.
- Objekty fotografowane przez okno lub inny materiał odbijający światło.
- Ciemne objekty i objekty raczej pochłaniające niż odbijające światło, takie jak włosy lub futro.
- Objekty bez stałej formy, takie jak dym lub płomień.
- Objekty w nieznacznym stopniu kontrastujące z tłem.
- Objekty ustawione przed lub za mocno kontrastującym przedmiotem, który również znajduje się w ramce ostrości (na przykład obiekt fotografowany na tle mocno kontrastujących elementów).

## Kontrola ostrości

Aby przybliżyć bieżący obszar ostrości w celu dokładnego ustawienia ostrości, naciśnij środek tylnego pokrętła sterowania. Naciśnij ponownie środek tylnego pokrętła sterowania, aby anulować zbliżenie.

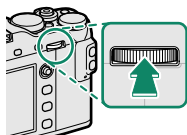

Normalny  
wyświetlacz



Przybliżanie obszaru  
ostrości



W trybie ostrości **S**, zoom można regulować, obracając tylne pokrętło sterowania, gdy wybrano **STANDARDOWE** lub **ZAZNACZ GŁĘBIĘ OSTROŚCI** dla **AF/ MF USTAWIENIA AF/ MF > MF ASSIST** (📖 142). Przybliżenie obszaru ostrości nie jest dostępne w trybie ustawiania ostrości **C** lub gdy **AF/ MF USTAWIENIA AF/ MF > PRE-AF** jest włączony lub opcja inna niż **POJEDYNCZY PUNKT** jest wybrana dla **TRYB AF**.

Użyj **USTAWIENIA PRZYCISKÓW/POKRĘTŁA > UST. FUNKCJI (Fn)**, aby zmienić funkcję środka tylnego pokrętła sterowania lub przypisać jego domyślną funkcję do innych elementów sterujących.

# Ręczne ustawianie ostrości

Ustaw ostrość ręcznie.

- 1 Przekręć wybierak trybu ustawiania ostrości na M.

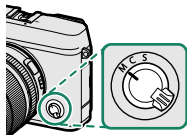

**MF** pojawi się na wyświetlaczu.

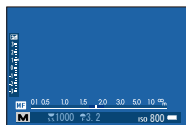

- 2 Ostrość jest ustawiana ręcznie przy użyciu pierścienia regulacji ostrości. Obracaj pierścień w lewo, aby zmniejszać odległość, na jaką ustawiana jest ostrość, lub w prawo, aby ją zwiększać.



- 3 Rób zdjęcia.



Użyj **☑ USTAWIENIA PRZYCISKÓW/POKRĘTŁA > KRĄG OSTROŚCI**, aby zmienić kierunek obrotu pierścienia ostrości.

Niezależnie od wybranej opcji, ręczne ustawianie ostrości zostanie użyte, gdy obiektyw jest w trybie ręcznej regulacji ostrości.

## Szybkie ustawianie ostrości

Aby korzystać z autofokusa w celu ustawienia ostrości na obiekcie znajdującym się w wybranym obszarze ostrości, naciśnij przycisk, do którego przypisano blokadę ostrości lub **AF-WŁĄCZONY** (rozmiar obszaru ostrości można wybrać za pomocą tylnego pokrętła sterowania). W trybie ręcznego ustawiania ostrości można użyć tej opcji do szybkiego ustawiania ostrości na wybranym obiekcie za pomocą pojedynczego lub ciągłego autofokusa zgodnie z opcją wybraną dla

 **USTAWIENIA AF/MF > USTAWIENIE STAŁEGO AF.**

## Kontrola ostrości

Dostępne są różne opcje, aby sprawdzić ostrość w ręcznym trybie ostrości.

### Wskaźnik ręcznego ustawiania ostrości

Wskaźnik ręcznej regulacji ostrości informuje, jak dobrze odległość ostrości odpowiada odległości od fotografowanego obiektu w nawiasach ostrość. Biała linia wskazuje odległość do fotografowanego obiektu w obszarze ostrości (w metrach lub stopach, w zależności od opcji wybranej dla **KONFIG. EKRANU > JEDN. SKALI ODL.** w menu ustawień), a niebieski pasek przedstawia głębię ostrości, czyli, innymi słowy, odległość przed fotografowanym obiektem i za nim, która jest widoczna jako ostra.

Odległość zdjęciowa  
(biała linia)

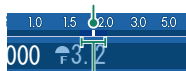

Głębina ostrości

### Przybliżanie obszaru ostrości

Jeśli wybrano **WŁ.** dla **AF/MF USTAWIENIA AF/MF > PODGLĄD OSTROŚCI**, aparat automatycznie przybliży obszar ostrości w wybranym obszarze ostrości, gdy pierścień ostrości jest obracany. Naciśnij ponownie środek tylnego pokrętkła sterowania, aby wyłączyć zbliżenie.



Jeśli wybrano **STANDARDOWE** lub **ZAZNACZ GŁĘBIĘ OSTROŚCI** dla **AF/MF USTAWIENIA AF/MF > MF ASSIST**, zoom można regulować, obracając tylne pokrętkło sterowania.

## MF Assist

Opcja **MF ASSIST** służy do sprawdzania ostrości podczas kadrowania zdjęć na monitorze LCD lub w wizjerze elektronicznym w trybie ręcznego ustawiania ostrości.

Menu **MF ASSIST** można wyświetlić, naciskając i przytrzymując środek pokrętła sterowania.

Dostępne są następujące opcje:

- **ZAZNACZ GŁĘBIĘ OSTROŚCI:** Podświetla kontury o wysokim kontraście. Obracaj pierścieniem ostrości, aż obiekt zostanie podświetlony.
- **CYFR. PODZIAŁ ZDJĘCIA:** Wyświetla rozdzielony obraz w środku kadru. Wykadruj fotografowany obiekt w obszarze podzielonego obrazu i obracaj pierścieniem ostrości, aż cztery części podzielonego zdjęcia zostaną prawidłowo ustawione.

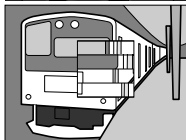



## Kompensacja ekspozycji

Dostosuj ekspozycję.

Obróć pokrętko kompensacji ekspozycji.

 Wartość dostępnej kompensacji różni się w zależności od trybu fotografowania.

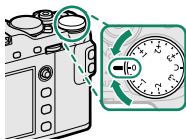

### C (specjalne)

Gdy pokrętko kompensacji ekspozycji jest obrócone na C, można regulować kompensację ekspozycji, obracając przednie pokrętko sterowania.

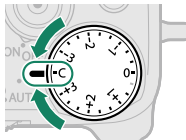

 Przednie pokrętko sterowania można używać do ustawiania kompensacji ekspozycji na wartości między -5 a +5 EV.

Przedniego pokrętkła sterowania można używać do ustawiania przysłony, kompensacji ekspozycji lub (gdy **WŁ.** jest wybrane dla **USTAW. POKRĘTKŁA STER. ISO**) czułości. Naciskaj pokrętko, aby przełączać między różnymi ustawieniami.

## Blokada ostrości/ekspozycji

Skomponuj zdjęcie z obiektami znajdującymi się poza centrum kadru.

- 1 Ostrość:** Ustaw fotografowany obiekt w ramce ostrości i naciśnij spust migawki do połowy, aby zablokować ostrość i ekspozycję. Ostrość i ekspozycja pozostają zablokowane tak długo, jak długo spust migawki pozostaje naciśnięty do połowy (blokada AF/AE).



- 2 Zmień kompozycję:** Trzymaj spust migawki wciśnięty do połowy.



- 3 Zrób zdjęcie:** Naciśnij spust migawki do końca.



Blokada ostrości przy użyciu przycisku migawki jest dostępna, tylko gdy wybrano **ON** dla **USTAWIENIA PRZYCISKÓW/POKRĘTŁA > MIGAWKA AF, MIGAWKA AE**.



## Przyciski AE-L i AF-L

Ostrość i ekspozycję można również zablokować przy pomocy przycisków **AF-L** i **AE-L**. Przy ustawieniach domyślnych przycisk **AF-L** blokuje ostrość, a przycisk **AE-L** ekspozycję. Ostrość i/lub ekspozycja pozostaną zablokowane, gdy ten przycisk jest wciśnięty, niezależnie od tego, czy spust migawki jest wciśnięty do połowy.

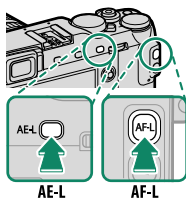

Funkcje przycisków można zmieniać przy pomocy następujących opcji **Ustawienia Przycisków/Pokrętła**:

- **UST. FUNKCJI (Fn)**: Wybierz funkcje, jakie mają przyciski **AE-L** i **AF-L**.
- **TRYB BLOK. AE/AF**: Jeśli wybrano ustawienie **PRZEŁ. BL. AE/AF** dla **TRYB BLOK. AE/AF**, ekspozycja i/lub ostrość są blokowane po naciśnięciu przycisku i pozostają zablokowane, aż do jego ponownego naciśnięcia.

## Bracketing (zmiana parametrów)

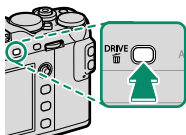

Można automatycznie modyfikować ustawienia podczas rejestrowania serii zdjęć.

- 1 Naciśnij przycisk **DRIVE**, aby wyświetlić opcje trybu wyzwania migawki.



- 2 Wybierz typ bracketingu i (jeśli wybrano **ISO** ISO BKT lub **WB** BKT BAL. B.) stopień bracketingu.
- 3 Naciśnij **MENU/OK**, aby zakończyć wybór trybu wyzwania migawki.
- 4 Rób zdjęcia.

## BKT Z AE

Użyj  **USTAWIENIA ZDJĘĆ > USTAWIENIA AE BKT**, aby wybrać stopień bracketingu i liczbę zdjęć. Z każdym naciśnięciem spustu migawki aparat zarejestruje określoną liczbę zdjęć: jedno z użyciem zmierzonej wartości ekspozycji, a pozostałe prześwietlone lub niedoświetlone o wielokrotność wybranej wartości bracketingu ( 154).





Niezależnie od wielkości bracketingu, ekspozycja nie przekroczy ograniczeń układu pomiaru ekspozycji.

## ISO BKT

Wybierz stopień bracketingu ( $\pm 1$ ,  $\pm 2/3$  lub  $\pm 1/3$ ). Po każdym zwolnieniu spustu migawki aparat zarejestruje zdjęcie z bieżącym ustawieniem czułości, a następnie przetworzy je w celu utworzenia dwóch dodatkowych kopii: jednej z czułością zwiększoną o wybraną wartość oraz drugiej z czułością zmniejszoną o taką samą wartość.

## BKT Z SYMULACJĄ FILMU

Przy każdym wyzwoleniu migawki aparat robi jedno zdjęcie, a następnie przetwarza je w celu utworzenia kopii z różnymi ustawieniami symulacji filmu, wybranymi przy pomocy  **USTAWIENIA ZDJĘĆ > BKT Z SYMULACJĄ FILMU** ( 154).

**WB| BKT BAL. B.**

Wybierz stopień bracketingu ( $\pm 1$ ,  $\pm 2$  lub  $\pm 3$ ). Przy każdym wyzwoleniu migawki aparat robi jedno zdjęcie i przetwarza je w celu utworzenia trzech kopii: jednej z aktualnym ustawieniem balansu bieli, jednej z korektą zwiększoną o wybraną wartość, i jednej z korektą zmniejszoną o wybraną wartość.

**DR| BKT Z DYNAM. ZM. ZAKR.**

Każdorazowe naciśnięcie spustu migawki powoduje zrobienie przez aparat trzech zdjęć o różnych zakresach dynamicznych: 100% dla pierwszego, 200% dla drugiego i 400% dla trzeciego zdjęcia.



Kiedy działa bracketing zakresu dynamicznego, czułość jest ustawiona na co najmniej ISO 800 (lub minimalnie na ISO 200 do 800, gdzie dla czułości wybrano opcję auto). Czułość ustawiona wcześniej jest przywracana po zakończeniu bracketingu.



## Zdjęcia seryjne (tryb serii)

Uchwycić ruch w serii zdjęć.

- 1 Naciśnij przycisk **DRIVE**, aby wyświetlić opcje trybu wyzwolania migawki.

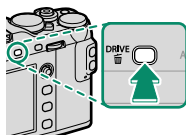

- 2 Wybierz  **ZDJĘCIA SERYJNE** i wybierz szybkość przesuwania klitek.
- 3 Rób zdjęcia. Aparat robi zdjęcia tak długo, jak spust migawki jest wciśnięty. Fotografowanie kończy się po zwolnieniu spustu migawki lub po zapłnieniu karty pamięci.



Jeśli numeracja plików osiągnie 999 przed zakończeniem robienia zdjęć, pozostałe zdjęcia zostaną zapisane w nowym folderze.



Fotografowanie w trybie zdjęć seryjnych może się nie rozpocząć, jeżeli na karcie pamięci jest za mało wolnego miejsca.

Liczba klitek różni się w zależności od fotografowanego obiektu, czasu otwarcia migawki, czułości oraz trybu ostrości. Liczba zdjęć na sekundę może spadać, a czas nagrywania może wzrastać wraz ze zwiększaniem się liczby zrobionych zdjęć.

Lampa błyskowa wyłącza się automatycznie. Wcześniej wybrany tryb lampy błyskowej jest przywracany po wyłączeniu zdjęć seryjnych.

## Ostrość i ekspozycja

Wybierz tryb ostrości **C**, aby zróżnicować ostrość każdego zdjęcia. Aby zróżnicować ekspozycję każdego zdjęcia, wybierz **OFF** dla  **USTAWIENIA PRZYCISKÓW/POKRĘTŁA > MIGAWKA AE.**

 Wybranie liczby klatek na sekundę 8,0, 11 lub 14 ogranicza wybór ramek ostrości w trybie ostrości **C** i ogranicza inteligentne wykrywanie twarzy do obszaru używanego dla inteligentnego AF hybrydowego (AF z detekcją kontrastu TTL + AF z detekcją fazy;  84).

Wydajność śledzenia ekspozycji i ostrości mogą się różnić w zależności od takich czynników, jak przysłony, czułość i kompensacja ekspozycji.



## Zaawansowane filtry

Rób zdjęcia z efektem filtra.

- 1 Naciśnij przycisk **DRIVE**, aby wyświetlić opcje trybu wyzwolania migawki.

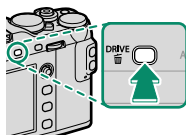

- 2 Wyróżnij **FILTR ZAAWANS.** i naciśnij **MENU/OK**, aby wyświetlić opcje filtra zaawansowanego.
- 3 Wyróżnij filtr zaawansowany i naciśnij **MENU/OK**, aby wybrać wyróżnioną opcję i wyjść do trybu fotografowania.
- 4 Rób zdjęcia.



Gdy wybierak trybu auto jest przekręcony w położenie **AUTO**, można obrócić przednie pokrętło sterowania, aby wybrać filtr na ekranie fotografowania.

## Opcje zaawansowanego filtra

Można wybierać spośród następujących filtrów:

Filtr	Opis
 <b>APARAT ZABAWKOWY</b>	Wybierz ten filtr, aby uzyskać efekt użycia aparatu zabawkowego w stylu retro.
 <b>MINIATURA</b>	Górne i dolne części zdjęć są nieostre, w celu uzyskania efektu zdjęcia dioramy.
 <b>KOLOR POP</b>	Twórz zdjęcia o wysokim kontraście i nasyconych barwach.
 <b>WYSOKA TONACJA</b>	Twórz jasne zdjęcia o niskim kontraście.
 <b>NISKA TONACJA</b>	Twórz równomiernie ciemne tony z kilkoma obszarami zaakcentowanych obszarów oświetlonych.
 <b>DYNAMICZNY TON</b>	Dynamiczna tonacja stosowana w celu uzyskania fantazyjnego efektu.
 <b>OBRAZ MIĘKKI</b>	Uzyskaj efekt równomiernego zmiękczenia całości zdjęcia.
 <b>CZĘŚĆ. KOLOR (CZERWONY)</b>	Obszary zdjęcia o barwie zgodnej z wybraną barwą zostają zapisane jako barwne na zdjęciu. Pozostałe strefy zdjęcia są zapisywane jako czarno-białe.
 <b>CZĘŚĆ. KOL. (POMARAŃCZ)</b>	
 <b>CZĘŚĆ. KOLOR (ŻÓŁTY)</b>	
 <b>CZĘŚĆ. KOLOR (ZIELONY)</b>	
 <b>CZĘŚĆ. KOL. (NIEBIESKI)</b>	
 <b>CZĘŚĆ. KOL. (FIOLETOWY)</b>	



W zależności od fotografowanego obiektu i ustawień aparatu, w niektórych przypadkach zdjęcia mogą być ziarniste albo ich jasność lub odcień mogą być zróżnicowane.







## Ekspozycje mozaikowe

Utwórz zdjęcie na podstawie połączenia dwóch ekspozycji.

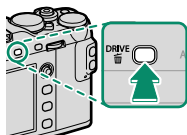

- 1 Naciśnij przycisk **DRIVE**, aby wyświetlić opcje trybu wyzwania migawki.



- 2 Wybierz **Adv.**, a następnie wyróżnij  **WIELOKROTNA EKSPOZYCJA** i naciśnij **MENU/OK**, aby wybrać wyróżnioną opcję i powrócić do trybu fotografowania.
- 3 Zrób pierwsze zdjęcie.

- 4** Naciśnij **MENU/OK**. Pierwsze zdjęcie zostanie wyświetlone nałożone na widok przez obiektyw i pojawi się prośba o zrobienie drugiego zdjęcia.



Aby powrócić do kroku 3 i ponownie zrobić pierwsze zdjęcie, naciśnij drążek ostrości (dźwignię ostrości) w lewo. Aby zapisać pierwsze zdjęcie i wyjść z menu bez tworzenia wielokrotnej ekspozycji, naciśnij **DISP/BACK**.

- 5** Zrób drugie zdjęcie, korzystając z pierwszej klatki jako wzoru.



- 6** Naciśnij **MENU/OK**, aby utworzyć wielokrotną ekspozycję, lub naciśnij drążek ostrości (dźwignię ostrości) w lewo, aby powrócić do kroku 5 i ponownie zrobić drugie zdjęcie.







## Panoramy

Aby utworzyć zdjęcie panoramiczne, postępuj zgodnie z instrukcjami wyświetlanymi na ekranie.

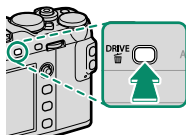
- 1 Naciśnij przycisk **DRIVE**, aby wyświetlić opcje trybu wyzwania migawki.



- 2 Wybierz **Adv.**, a następnie wyróżnij  **PANORAMA** i naciśnij **MENU/OK**, aby wybrać wyróżnioną opcję i powrócić do trybu fotografowania.
- 3 Aby wybrać kąt, o jaki aparat zostanie obrócony w poziomie podczas fotografowania, naciśnij drążek ostrości (dźwignię ostrości) w lewo. Wyróżnij wartość i naciśnij **MENU/OK**.
- 4 Naciśnij drążek ostrości w prawo, aby wyświetlić dostępne opcje kierunków obracania aparatu. Wyróżnij kierunek obracania i naciśnij **MENU/OK**.
- 5 Naciśnij spust migawki do końca, aby rozpocząć nagrywanie. Nie ma potrzeby przytrzymywania spustu migawki podczas rejestracji.

- 6** Obracaj aparat w kierunku wskazanym przez strzałkę. Fotografowanie zakończy się automatycznie po zakończeniu przesuwania aparatu zgodnie ze wskazówkami na ekranie i zakończeniu nagrywania panoramy.

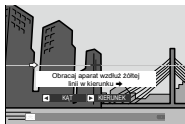

### **Aby uzyskać najlepsze rezultaty**

Aby uzyskać najlepsze rezultaty, użyj obiektywu o ogniskowej 35 mm lub mniejszej (50 mm lub mniej w formacie 35 mm).

Aby uzyskać najlepsze rezultaty, oprzyj łokcie na obu stronach tułowia i poruszaj aparatem po niewielkim okręgu ze stałą prędkością, trzymając aparat cały czas równoległe lub w odpowiednim kącie odnośnie do horyzontalnej pozycji, uważając, aby powoli obracać go tylko w kierunku wskazanym strzałkami. Lepsze wyniki można uzyskać, korzystając ze statywu. Jeśli nie uzyskałeś pożądaných rezultatów, spróbuj przesuwac aparat z inną prędkością.



Jeśli spust migawki zostanie wciśnięty do końca przed zakończeniem wykonywania panoramy, fotografowanie zakończy się i zarejestrowanie panoramy nie będzie możliwe. Fotografowanie może również zostać przerwane, jeśli aparat będzie przesuwany w poziomie lub pionie zbyt szybko lub zbyt wolno. Obracanie aparatu w kierunku innym, niż wskazany, powoduje anulowanie rejestracji zdjęć.

Zdjęcia panoramiczne tworzone są z wielu kadrów.

Jeśli wybrano **ON** dla  **USTAWIENIA PRZYCISKÓW/ POKRĘTŁA > MIGAWKA AE**, ekspozycja dla całej panoramy jest określana przez pierwsze zdjęcie. W pewnych przypadkach idealne połączenie zdjęć przez aparat może nie być możliwe lub aparat może zarejestrować zdjęcie panoramiczne o większym lub mniejszym kącie obrotu, niż wybrany. Ostatnia część panoramy może nie zostać zapisana, jeśli fotografowanie zakończy się przed ukończeniem panoramy.

Uzyskanie zadowalających rezultatów może nie być możliwe w przypadku obiektów ruchomych, obiektów znajdujących się blisko aparatu, obiektów jednolitych, takich jak niebo czy trawnik, obiektów w stałym ruchu, takich jak fale i wodospady, oraz obiektów o znacznie zmieniającej się jasności. Zdjęcia panoramiczne mogą być poruszone, jeśli obiekt jest słabo oświetlony.

## Przeglądanie zdjęć panoramicznych

W trybie odtwarzania na pełnym ekranie, można użyć tylnego pokrętki sterowania, aby przybliżyć lub oddalić zdjęcie panoramiczne. Alternatywnie, można odtwarzać panoramę za pomocą dżwika ostrości (dźwigni ostrości).

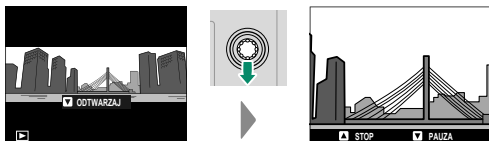

Naciśnij dżwęk ostrości w dół, aby rozpocząć odtwarzanie, po czym naciśnij go ponownie, aby wstrzymać odtwarzanie. Naciśnij dżwęk ostrości w lewo lub w prawo, aby zmienić kierunek obracania podczas odtwarzania lub przewinąć obraz panoramiczny, gdy odtwarzanie jest wstrzymane; zdjęcia panoramiczne pionowe będą przewijane pionowo, a poziome poziomo. Aby wyjść z trybu wyświetlania zdjęć na pełnym ekranie, naciśnij dżwęk ostrości do góry.

## Fotografowanie z lampą błyskową

Użyj lampy błyskowej podłączanej do stopki EF-X8 w celu uzyskania dodatkowego oświetlenia w nocy lub wewnątrz słabo oświetlonego pomieszczenia.

- 1 Wsuwaj lampę błyskową na stopkę zgodnie z ilustracją, do czasu aż wskoczy na miejsce.

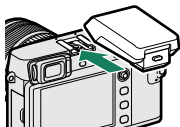

- 2 Podnieś lampę błyskową.

 Jeśli lampa błyskowa nie jest podniesiona, ustawienia zostaną dostosowane do urządzenia podłączonego przez Synchronizuj terminal (📖 263).

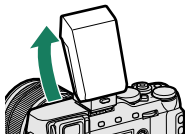

- 3 Wybierz  **USTAWIENIA LAMPY** > **USTAWIANIE FUNKCJI LAMPY** w menu aparatu, aby wyświetlić opcje dla EF-X8.



 Funkcja ta może być również dostępna za pomocą skrótów (📖 246).

- 4 Wyróżniaj pozycje przy pomocy drążka ostrości (dźwigni ostrości) i obracaj tylnym pokrętkiem sterowania, aby je zmieniać (📖 109).

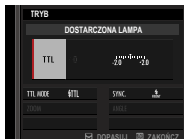

- 5 Naciśnij **DISP/BACK**, aby zatwierdzić zmiany.

❗ W zależności od odległości od fotografowanego obiektu, niektóre obiektywy mogą rzucać cień na zdjęciach robionych przy użyciu lampy błyskowej.

Lampa błyskowa nie będzie emitować błysku przy pewnych ustawieniach, na przykład w trybie panoramicznym lub gdy używana jest migawka elektroniczna.

Wybierz czas otwarcia migawki dłuższy niż **180X** podczas używania lampy błyskowej w trybie ekspozycji **S** (automatyka z preselekcją czasu otwarcia migawki AE) lub ręcznej (**M**).

📷 W trybie TTL lampa błyskowa może wyemitować błysk kilka razy wraz z każdym zdjęciem. Nie poruszaj aparatem, dopóki fotografowanie nie zostanie zakończone.



## Ustawienia lampy błyskowej

Następujące ustawienia są dostępne, gdy zamontowana jest dołączona do zestawu montowana na stopce lampa błyskowa EF-X8.

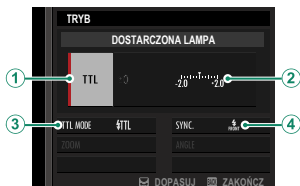

Ustawienie	Opis
<p>1 Tryb sterowania błyskiem</p>	<p>Można wybierać spośród następujących opcji:</p> <ul style="list-style-type: none"> <li>• <b>TTL:</b> Tryb TTL. Dostosuj kompensację błysku (2) i wybierz tryb lampy błyskowej (3).</li> <li>• <b>M:</b> Lampa błyskowa emituje błysk z wybraną mocą (2), niezależnie od jasności obiektu lub ustawień aparatu. Moc jest wyrażona jako ułamek pełnej mocy, od 1/1 do 1/64. Uzyskanie oczekiwanych rezultatów może być niemożliwe przy niskich wartościach, jeśli przekraczają one limity układu sterowania błyskiem. Zrób zdjęcie próbne i sprawdź rezultat.</li> <li>• <b>COMMANDER:</b> Wybierz to ustawienie, jeśli lampa błyskowa jest wykorzystywana do sterowania zdalnymi synchronizowanymi lampami błyskowymi, na przykład jako część studyjnego systemu lamp błyskowych.</li> <li>• <b>OFF (WYŁ.):</b> EF-X8 nie włącza się. Lampy błyskowe podłączone przez złącze synchronizacyjne nadal będą emitować błysk w momencie wyzwolenia migawki, ale można je wyłączyć, składając lampę EF-X8 i wyłączając je w menu ustawień lampy błyskowej.</li> </ul>

Ustawienie	Opis
<p>② Kompensacja/moc błysku lampy</p>	<p>Dostosuj moc lampy błyskowej. Dostępne opcje różnią się w zależności od wybranego trybu sterowania błyskiem (①).</p>
<p>③ Tryb lampy błyskowej (TTL)</p>	<p>Wybierz tryb lampy błyskowej do sterowania błyskiem TTL. Dostępne opcje różnią się w zależności od wybranego trybu fotografowania (<b>P</b>, <b>S</b>, <b>A</b> lub <b>M</b>).</p> <ul style="list-style-type: none"> <li>• <b>⚡ (BŁYSK AUTO)</b>: Lampa błyskowa emituje błysk tylko w razie potrzeby, a poziom mocy błysku jest dostosowywany do jasności fotografowanego obiektu. Jeśli po naciśnięciu spustu migawki do połowy na wyświetlaczu jest widoczna ikona , podczas fotografowania uruchomi się lampa błyskowa.</li> <li>• <b>⚡ TTL (STANDARD)</b>: Lampa błyskowa emituje błysk przy każdym zdjęciu, jeśli to możliwe. Poziom mocy błysku jest dostosowywany do jasności obiektu. Lampa błyskowa nie wyemituje błysku, jeśli w momencie wyzwolenia migawki nie będzie całkowicie naładowana.</li> <li>• <b>⚡ SLOW (WOLNA SYNCHRONIZACJA)</b>: Połącz błysk z długimi czasami otwarcia migawki podczas wykonywania portretów osób na tle nocnej scenarii. Lampa błyskowa nie wyemituje błysku, jeśli w momencie wyzwolenia migawki nie będzie całkowicie naładowana.</li> </ul>
<p>④ Synchronizacja</p>	<p>Wybierz, czy lampa ma emitować błysk zaraz po otwarciu migawki (<b>FRONT/1-SZA KURTYNA</b>), czy zaraz po jej zamknięciu (<b>REAR/2-GA KURTYNA</b>). Ustawienie <b>1-SZA KURTYNA</b> jest zalecane w większości sytuacji.</p>

**Usuwanie czerw oczu**

Usuwanie efektu czerwonych oczu jest dostępne, gdy opcja inna niż **WYŁ.** jest wybrana dla **[L] USTAWIENIA LAMPY > USUWANIE CZRW OCZU**, a **[AF/MF] USTAWIENIA AF/MF > UST. WYKRYW. TWARZY/OCZU** jest ustawione na **WŁ.** Funkcja usuwania efektu czerwonych oczu minimalizuje „efekt czerwonych oczu”, który powstaje, gdy światło lampy błyskowej odbija się od siatkówki oczu fotografowanych osób.

**Szybkość synchronizacji lampy błyskowej**

Lampa błyskowa jest synchronizowana z migawką z czasem otwarcia migawki  $\frac{1}{180}$  s lub dłuższym.

**Opcjonalne lampy błyskowe marki FUJIFILM**

Aparatu można używać w połączeniu z opcjonalnymi lampami błyskowymi FUJIFILM mocowanymi na stopce.

**Lampy błyskowe innych firm**

Nie korzystaj z lamp błyskowych innych firm, które przenoszą napięcie powyżej 300 V na gorącą stopkę aparatu.



# Menu fotografowania

# 6



## USTAWIENIA JAKOŚCI OBRAZU

Dostosuj ustawienia jakości zdjęć.

Aby wyświetlić ustawienia jakości zdjęć, naciśnij **MENU/OK** na ekranie fotografowania i wybierz zakładkę **IQ** (USTAWIENIA JAKOŚCI OBRAZU).



Dostępne opcje różnią się w zależności od wybranego trybu fotografowania.

## ROZMIAR ZDJĘCIA

Wybierz rozmiar i współczynnik proporcji (format), w jakich będą zapisywane zdjęcia.

Opcja	Rozmiar zdjęcia	Opcja	Rozmiar zdjęcia	Opcja	Rozmiar zdjęcia
<b>L 3:2</b>	6000 × 4000	<b>L 16:9</b>	6000 × 3376	<b>L 1:1</b>	4000 × 4000
<b>M 3:2</b>	4240 × 2832	<b>M 16:9</b>	4240 × 2384	<b>M 1:1</b>	2832 × 2832
<b>S 3:2</b>	3008 × 2000	<b>S 16:9</b>	3008 × 1688	<b>S 1:1</b>	2000 × 2000



**ROZMIAR ZDJĘCIA** nie jest resetowany po wyłączeniu aparatu ani po wybraniu innego trybu fotografowania.

### Format obrazu (współczynnik proporcji)

Zdjęcia o współczynniku proporcji 3:2 mają takie same proporcje, jak klatka filmu 35 mm, a współczynnik proporcji 16:9 jest dostosowany do wyświetlania na ekranach urządzeń **High Definition (HD)**. Zdjęcia o współczynniku proporcji 1:1 są kwadratowe.

## JAKOŚĆ ZDJĘCIA

Wybierz format pliku i stopień kompresji. Wybierz **FINE** lub **NORMAL**, aby rejestrować zdjęcia w formacie JPEG, **RAW**, aby zapisywać zdjęcia w formacie RAW lub **FINE+RAW** albo **NORMAL+RAW**, aby rejestrować zdjęcia w obu formatach: JPEG i RAW. W przypadku opcji **FINE** i **FINE+RAW** stosowany jest niższy współczynnik kompresji, co pozwala uzyskać wyższą jakość zdjęć JPEG. W przypadku opcji **NORMAL** i **NORMAL+RAW** używany jest wyższy współczynnik kompresji JPEG, dzięki czemu w pamięci można zapisać większą liczbę zdjęć.

### Przyciski funkcyjne

6 Aby włączać i wyłączać jakość zdjęcia RAW dla jednego zdjęcia, przypisz **RAW** do przycisku funkcyjnego (📖 254). Jeśli obecnie wybrana opcja jakości zdjęcia to JPEG, naciśnięcie przycisku spowoduje tymczasowe wybranie równoważnej opcji JPEG+RAW. Jeśli obecnie wybrana opcja jakości to JPEG+RAW, naciśnięcie przycisku spowoduje tymczasowe wybranie równoważnej opcji JPEG, a gdy wybrana jest opcja **RAW**, naciśnięcie przycisku powoduje tymczasowe wybranie **FINE**. Zrobienie zdjęcia lub ponowne naciśnięcie przycisku przywraca poprzednie ustawienie.







**ZAPIS RAW**



Wybierz, czy poddać zdjęcia RAW kompresji.

Opcja	Opis
<b>NIESKOMPRESOWANE</b>	Zdjęcia RAW nie są kompresowane.
<b>SKOMPRESOWANE BEZSTR.</b>	Zdjęcia RAW są kompresowane przy pomocy odwracanego algorytmu, który redukuje rozmiar pliku bez utraty danych obrazu. Zdjęcia można oglądać w programie RAW FILE CONVERTER EX 2.0 lub innym programie obsługującym „kompresję bezstratną” RAW.

## SYMULACJA FILMU

Można symulować efekty filmów różnego rodzaju, w tym filmów czarno-białych (z filtrami barwnymi lub bez). Wybierz paletę barw w zależności od fotografowanego obiektu i swoich zamierzeń twórczych.

Opcja	Opis
 <b>PROVIA/ STANDARDOWY</b>	Standardowa reprodukcja barw. Odpowiednie dla szerokiego zakresu fotografowanych obiektów, od portretów do pejzaży.
 <b>Velvia/WYR.</b>	Wysoko-kontrastowa paleta nasyconych barw odpowiednia do fotografowania przyrody.
 <b>ASTIA/MAŁY</b>	Rozszerza zakres odcieni dostępnych dla skóry na portretach, jednocześnie zachowując jasne błękity nieba w ciągu dnia. Zalecane do plenerowej fotografii portretowej.
 <b>CLASSIC CHROME</b>	Zmiękczone barwy i zwiększony kontrast obszarów zacienionych, zapewniające łagodne efekty.
 <b>PRO Neg. Hi</b>	Oferuje nieznacznie więcej kontrastu w porównaniu do  <b>PRO Neg. Std.</b> Zalecane do plenerowej fotografii portretowej.
 <b>PRO Neg. Std</b>	Gama miękkich odcieni. Zakres odcieni dostępnych dla skóry jest rozszerzony, dzięki czemu ta opcja to dobry wybór do studyjnej fotografii portretowej.

Opcja	Opis
 <b>ACROS*</b>	Czarno-białe zdjęcia z bogatą gradacją i doskonałym wyostreniem.
 <b>JEDNOKOLOROWE*</b>	Rób standardowe zdjęcia czarno-białe.
 <b>SEPIA</b>	Rób zdjęcia w sepii.

\* Dostępne z filtrem żółtym (**Ye**), czerwonym (**R**) i zielonym (**G**), które pogłębiają odcienie szarości odpowiadające odcieniom uzupełniającym wybraną barwę. Żółty (**Ye**) filtr pogłębia fioleły i błękity, a czerwony (**R**) filtr pogłębia błękity i zielenie. Zielony (**G**) filtr pogłębia czerwienie i brązy, łącznie z odcieniami skóry, co sprawia, że jest to dobry wybór przy portretach.



Jedynie opcje dostępne, gdy wybierak trybu auto jest obrócony w położenie **AUTO** to ,  i .

Opcje symulacji filmu można łączyć z ustawieniami odcieni i wyostrenia.

Dostęp do ustawień symulacji filmu można również uzyskać poprzez skrót ( 246).

Aby uzyskać więcej informacji, odwiedź stronę:

<http://fujifilm-x.com/en/x-stories/the-world-of-film-simulation-episode-1/>

## EFEKT ZIARNISTOŚCI

Dodaj efekt ziarna do filmu. Wybierz stopień (**SILNY** lub **SŁABY**) lub wybierz **WYŁ.**, aby wyłączyć efekt ziarna.

Opcje		
<b>SILNY</b>	<b>SŁABY</b>	<b>WYŁ.</b>

## ZAKRES DYNAMICZNY

Reguluj kontrast. Wybierz niższe wartości, aby zwiększyć kontrast podczas fotografowania w pomieszczeniu lub przy dużym zachmurzeniu. Wybierz wyższe wartości, aby zmniejszyć utratę szczegółów na obszarach prześwietlonych i zacienionych podczas fotografowania scenerii o wysokim kontraście. Wyższe wartości są zalecane w przypadku ujęć zawierających zarówno światło słoneczne, jak i głęboki cień, w przypadku obiektów o wysokim kontraście, takich jak światło na wodzie, jasno oświetlone jesienne liście, oraz portrety na tle czystego nieba i białe obiekty, czy ludzie ubrani na biało. Zwróć jednak uwagę, że na zdjęciach przy wysokich wartościach mogą się pojawiać cętki.

Opcje			
<b>AUTO</b>	<b>☒100 100%</b>	<b>☒200 200%</b>	<b>☒400 400%</b>







Jeśli wybrane jest **AUTO**, aparat automatycznie wybierze **☒100 100%** albo **☒200 200%** w zależności od fotografowanego obiektu i warunków fotografowania. Po naciśnięciu spustu migawki do połowy, wyświetla się czas otwarcia migawki i wartość przysłony.

**☒200 200%** jest dostępne przy czułości ISO 400 i wyższej, a **☒400 400%** przy czułości ISO 800 lub wyższej.

## BALANS BIELI

Aby uzyskać naturalne kolory, wybierz opcję balansu bieli, która jest dopasowana do źródła światła.

Opcja	Opis
<b>AUTO</b>	Balans bieli jest regulowany automatycznie.
	Zmierz wartość dla balansu bieli.
	Wybierz temperaturę barwową.
	Do obiektów bezpośrednio oświetlonych przez słońce.
	Do obiektów znajdujących się w cieniu.
	Do użytku w przypadku oświetlenia jarzeniowego typu „światło dzienne”.
	Do użytku w przypadku „ciepłego białego” oświetlenia jarzeniowego.
	Do użytku w przypadku „zimnego białego” oświetlenia jarzeniowego.
	Do użytku w przypadku oświetlenia żarowego.
	Zmniejsza błękitną dominantę barwną, występującą zwykle w przypadku oświetlenia podwodnego.

 Wyniki różnią się w zależności od warunków fotografowania. Odtwarzaj zdjęcia po ich zrobieniu, aby sprawdzić barwy.

Balans bieli jest regulowany wyłącznie przy lampie błyskowej w trybach **AUTO** i . Podczas korzystania z innych opcji balansu bieli wyłącz lampę błyskową.

Dostęp do opcji balansu bieli można również uzyskać poprzez skróty ( 246).

## Precyzyjna korekta balansu bieli

Naciśnięcie **MENU/OK** po wybraniu opcji balansu bieli powoduje wyświetlenie okna dialogowego przedstawionego po prawej stronie. Użyj drążka ostrości (dźwigni ostrości) do precyzyjnego skorygowania balansu bieli lub naciśnij **DISP/BACK**, aby zakończyć bez wykonywania precyzyjnej korekty.



Drążek ostrości (dźwignia ostrości) nie pochyla się po przekątnej.

## Niestandardowy balans bieli

Wybierz  $\mathcal{Q}_1$ ,  $\mathcal{Q}_2$  lub  $\mathcal{Q}_3$ , aby dostosować balans bieli do nietypowych warunków oświetlenia. Zostaną wyświetlone opcje pomiaru balansu bieli. Wykadruj biały obiekt w taki sposób, aby wypełnił ekran, a następnie naciśnij spust migawki do końca, aby zmierzyć balans bieli (aby wybrać ostatnią wartość niestandardowego balansu bieli i wyjść z menu bez przeprowadzania pomiaru, naciśnij **DISP/BACK**, lub naciśnij **MENU/OK**, aby wybrać ostatnią wartość i wyświetlić okno dialogowe precyzyjnej regulacji).



- **Jeśli wyświetlone zostanie „GOTOWE !”,** naciśnij **MENU/OK**, aby ustawić balans bieli na zmierzoną wartość.
- **Jeśli wyświetli się komunikat „PONIŻEJ”,** zwiększ kompensację ekspozycji i spróbuj ponownie.
- **Jeśli wyświetli się komunikat „PONAD”,** zmniejsz kompensację ekspozycji i spróbuj ponownie.



## **K**: Temperatura kolorów

Wybranie **K** w menu balansu bieli powoduje wyświetlenie listy temperatur barwowych. Wyróżnij temperaturę barwową i naciśnij **MENU/OK**, aby wybrać wyróżnioną opcję i wyświetlić okno dialogowe korekty.



### **Temperatura kolorów**

Temperatura barwowa to wyrażona w kelwinach (K) obiektywna wartość temperatury barwowej źródła światła. Źródła światła o temperaturze barwowej bliskiej światłu słonecznemu wyglądają na białe, źródła światła o niższej temperaturze barwowej mają żółte lub czerwone zabarwienie, natomiast źródła światła o wyższej temperaturze barwowej są zabarwione na niebiesko. Temperaturę barwową można dopasować do źródła światła albo wybrać opcje, które różnią się bardzo od barwy źródła światła, aby „ocieplić” lub „ochłodzić” zdjęcia.

## PODŚWIETL TON

Dostosuj wygląd obszarów prześwietlonych. Wybierz jedną z siedmiu opcji z zakresu od +4 do -2.

Opcje						
+4	+3	+2	+1	0	-1	-2

6

## PRZYCIEMNIJ TON

Wyreguluj wygląd obszarów zaciemnionych. Wybierz jedną z siedmiu opcji z zakresu od +4 do -2.

Opcje						
+4	+3	+2	+1	0	-1	-2

**KOLOR**

Dostosuj natężenie barw. Wybierz jedną z dziewięciu opcji z zakresu od +4 do -4.

Opcje								
+4	+3	+2	+1	0	-1	-2	-3	-4

**WYOSTRZENIE**

Wyostrz lub zmiękczy kontury. Wybierz jedną z dziewięciu opcji z zakresu od +4 do -4.

Opcje								
+4	+3	+2	+1	0	-1	-2	-3	-4

## REDUKCJA ZAKŁÓCEŃ

Ogranicz szumy na zdjęciach wykonanych z wysoką czułością. Wybierz jedną z dziewięciu opcji z zakresu od +4 do -4.

Opcje								
+4	+3	+2	+1	0	-1	-2	-3	-4

6

## DŁUGA EKSPOZ. RZ

Aby ograniczyć występowanie szumów na długich ekspozycjach, wybierz **WŁ.**

Opcje	
WŁ.	WYŁ.

**FUNKCJA LMO**

Wybierz **WŁ.**, aby poprawić rozdzielczość dzięki kompensacji dyfrakcji i drobnej utraty ostrości w pobliżu krawędzi obiektywu.

Opcje	
WŁ.	WYŁ.

**PRZESTRZEŃ KOLORU**

Wybierz gamę kolorów używaną do odwzorowywania barw.

Opcja	Opis
<b>sRGB</b>	Zalecane w większości sytuacji.
<b>Adobe RGB</b>	Do drukowania komercyjnego.

## ODWZOROWANIE PIKSELI

Użyj tej opcji, jeśli zauważysz jasne plamki na zdjęciach.

- 1 Naciśnij **MENU/OK** na ekranie fotografowania i wybierz zakładkę  **USTAWIENIA JAKOŚCI OBRAZU**.
- 2 Wyróżnij **ODWZOROWANIE PIKSELI** i naciśnij **MENU/OK**, aby wykonać mapowanie pikseli. Przetwarzanie może potrwać kilka sekund.

 Uzyskanie oczekiwanych rezultatów nie jest gwarantowane.

Przed rozpoczęciem odwzorowywania pikseli dopilnuj, aby akumulator był w pełni naładowany.

Odwzorowywanie pikseli nie jest dostępne, gdy temperatura aparatu jest podwyższona.

**WYB USTAW. SPEC.**

Wczytaj ustawienia zapisane przy pomocy **ED/ZAP UST. SPEC.**. Można wczytać ustawienia z jednego z siedmiu banków ustawień niestandardowych.

Banki			
<b>NIESTANDARDOWE 1</b>	<b>NIESTANDARDOWE 2</b>	<b>NIESTANDARDOWE 3</b>	<b>NIESTANDARDOWE 4</b>
<b>NIESTANDARDOWE 5</b>	<b>NIESTANDARDOWE 6</b>	<b>NIESTANDARDOWE 7</b>	

**ED/ZAP UST. SPEC.**

Można zapisać maksymalnie 7 zestawów osobistych ustawień aparatu, odpowiadających najczęściej spotykanym sytuacjom. Zapisane ustawienia można wczytać przy pomocy opcji  **USTAWIENIA JAKOŚCI OBRAZU > WYB USTAW. SPEC.**

- 1 Naciśnij **MENU/OK** w trybie fotografowania, aby wyświetlić menu fotografowania. Wybierz zakładkę  **USTAWIENIA JAKOŚCI OBRAZU**, a następnie wyróżnij **ED/ZAP UST. SPEC.** i naciśnij **MENU/OK**.

- 2 Wyróżnij bank ustawień niestandardowych i naciśnij **MENU/OK**, aby go wybrać.

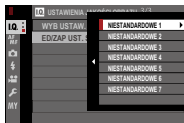

- 3 Dostosuj następujące ustawienia w zależności od potrzeb:

- CZUŁOŚĆ ISO
- ZAKRES DYNAMICZNY
- SYMULACJA FILMU
- EFEKT ZIARNISTOŚCI
- BALANS BIELI
- PODŚWIETL TON
- PRZYCIEMNIJ TON
- KOLOR
- WYOSTRZENIE
- REDUKCJA ZAKŁÓCEŃ



- 4 Naciśnij **DISP/BACK**. Wyświetli się okno dialogowe potwierdzenia. Wyróżnij **TAK** i naciśnij **MENU/OK**.



Aby zapisać bieżące ustawienia aparatu w wybranym banku, wyróżnij **ZAPISZ BIEŻ USTAW** w kroku 3 i naciśnij **MENU/OK**. Nazwy banków można zmieniać za pomocą opcji **EDYTUJ NAZWĘ NIESTAND.**

Aby przywrócić wartości domyślne ustawień dla bieżącego banku, wybierz **RESETUJ**.





## USTAWIENIA AF/MF

Dostosuj ustawienia ostrości.

Aby wyświetlić ustawienia ostrości, naciśnij **MENU/OK** na ekranie fotografowania i wybierz zakładkę **AF/MF** (**USTAWIENIA AF/MF**).











Dostępne opcje różnią się w zależności od wybranego trybu fotografowania.

## OBSZAR OSTROŚCI

Wybierz obszar ostrości dla autofokusa, ręcznego ustawiania ostrości i przybliżania obszaru ostrości.

## TRYB AF

Wybierz tryb AF dla trybów ustawiania ostrości **S** i **C**.

Opcja	Opis
 <b>POJEDYNCZY PUNKT</b>	Aparat ustawia ostrość na obiekt w wybranym punkcie ostrości. Liczbę dostępnych punktów ostrości można wybrać przy pomocy  <b>USTAWIENIA AF/MF</b> > <b>LICZBA PUNKTÓW OSTROŚCI</b> . Używaj do ustawiania ostrości dokładnie na wybrany obiekt.
 <b>STREFA</b>	Aparat ustawia ostrość na obiekt w wybranej strefie ostrości. Strefy ostrości obejmują wiele punktów ostrości, umożliwiając łatwiejsze ustawianie ostrości na obiekty będące w ruchu.
 <b>SZEROK./ ŚLEDZENIE</b>	W trybie ostrości <b>C</b> aparat śledzi ostrość na obiekcie w wybranym punkcie ostrości, gdy spust migawki jest wciśnięty do połowy. W trybie ostrości <b>S</b> aparat automatycznie ustawia ostrość na obiekty o wysokim kontraście; obszary ostrości są pokazane na ekranie. Aparat może nie być w stanie ustawić ostrości na małe lub szybko przemieszczające się obiekty.
 <b>WSZYSTKO</b>	Obróć tylne pokrętło sterujące na ekranie wyboru punktu ostrości (  83, 84), aby przełączać pomiędzy trybami AF w następującej kolejności:  <b>POJEDYNCZY PUNKT</b> ,  <b>STREFA</b> , i  <b>SZEROK./ŚLEDZENIE</b> .

## AF-C UST. NIESTANDARDOWE

Wybierz opcje śledzenia ostrości dla trybu ostrości C. Wybierz spośród ustawień 1–5, w zależności od fotografowanego obiektu.

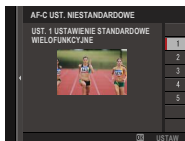

Opcja	Opis
<b>UST. 1 USTAWIENIE STANDARDOWE WIELOFUNKCYJNE</b>	Standardowa opcja śledzenia, która działa dobrze w połączeniu z typowym zakresem ruchomych obiektów.
<b>USTAWIENIE 2 IGNORUJ PRZESZKODY I DALEJ ŚLEDŹ OBIEKT</b>	Układ ostrości próbuje śledzić wybrany obiekt. Wybieraj do obiektów, które trudno utrzymać w obszarze ostrości, lub jeśli istnieje prawdopodobieństwo, że w obszar ostrości będą wchodzić inne obiekty, poza fotografowanym.
<b>USTAWIENIE 3 PRZYSPIESZENIE/ SPOWOLNIENIE OBIEKTU</b>	Układ ostrości próbuje kompensować przyspieszanie lub zwalnianie obiektu. Wybierz dla obiektów narażonych na szybkie zmiany prędkości.
<b>USTAWIENIE 4 NIESPODZIEWANIE POJAWIAJĄCY SIĘ OBIEKT</b>	Układ ostrości próbuje szybko ustawiać ostrość na obiekty wchodzące w obszar ostrości. Wybieraj do obiektów pojawiających się nagle lub w przypadku szybkiej zmiany obiektów.
<b>UST. 5 NIEJEDN. POR. SIĘ I PRZYSP./SPOWALNIJĄCY OBIEKT</b>	Wybieraj do trudnych do śledzenia obiektów, które są narażone nie tylko na nagłe zmiany prędkości, ale również znaczne ruchy naprzód i wstecz oraz w lewo i w prawo.

## PRZ. TR. AF WG ORIENTACJI

Wybierz, czy tryb ustawiania ostrości i obszar ostrości stosowane, gdy aparat znajduje się w orientacji pionowej są przechowywane oddzielnie od tych, które stosuje się, gdy aparat znajduje się w orientacji poziomej.

Opcja	Opis
WYŁ.	Ustawienia są takie same dla obydwu orientacji.
TYLKO OBSZAR OSTR.	Obszar ostrości dla każdej orientacji można wybrać oddzielnie.
WŁ.	Tryb ustawiania ostrości i obszar ostrości można wybierać oddzielnie.

## OBRAZ PUNKTU AF

Wybierz, czy poszczególne ramki ostrości mają być wyświetlane, gdy STREFA lub SZEROK./ŚLEDZENIE jest wybrane dla  USTAWIENIA AF/MF > TRYB AF.

Opcje	
ON	OFF

## LICZBA PUNKTÓW OSTROŚCI

Wybierz liczbę punktów ostrości dostępnych dla wyboru punktu ostrości w trybie ręcznego ustawiania ostrości, lub gdy **POJEDYNCZY PUNKT** jest wybrane dla **TRYB AF**.

Opcja	Opis
<b>91 PUNKTÓW</b> <b>(7 × 13)</b>	Wybierz z 91 punktów ostrości rozmieszczonych na siatce 7 na 13 punktów.
<b>325 PUNKTÓW</b> <b>(13 × 25)</b>	Wybierz z 325 punktów ostrości rozmieszczonych na siatce 13 na 25 punktów.

## PRE-AF

Jeśli wybrano ustawienie **WŁ.**, aparat będzie kontynuował regulację ostrości, nawet gdy spust migawki nie będzie wciśnięty do połowy. Zwróć uwagę, że zwiększy to zużycie energii akumulatora.

Opcje	
<b>WŁ.</b>	<b>WYŁ.</b>

## OŚWIETLACZ AF

Jeśli wybrane jest ustawienie **WŁ.**, dioda wspomagająca autofokus będzie świecić i wspomagać pracę autofokusa.

### Opcje

**WŁ.**

**WYŁ.**

 W niektórych przypadkach ustawienie ostrości przez aparat przy użyciu diody wspomagającej AF może nie być możliwe. Jeśli aparat nie jest w stanie ustawić ostrości, spróbuj zwiększyć odległość od obiektu.

Unikaj kierowania światła diody wspomagającej autofokus bezpośrednio na oczy fotografowanej osoby lub zwierzęcia.

## UST. WYKRYW. TWARZY/OCZU

Inteligentne wykrywanie twarzy ustawia ostrość i ekspozycję dla ludzkich twarzy znajdujących się w dowolnym miejscu kadru, uniemożliwiając aparatowi ustawienie ostrości na tło w portretach grupowych. Wybierz dla zdjęć, które podkreślają fotografowane osoby. Aparat może wykrywać twarze w orientacji poziomej i pionowej; jeśli aparat wykryje twarz, oznaczy ją zieloną ramką. Jeżeli w kadrze znajduje się więcej niż jedna twarz, aparat wybierze twarz znajdującą się najbliżej środka kadru; pozostałe twarze zostaną oznaczone białymi ramkami. Możesz również wybrać, czy aparat ma wykrywać i ustawiać ostrość na oczy, gdy inteligentne wykrywanie twarzy jest włączone. Można wybierać spośród następujących opcji:

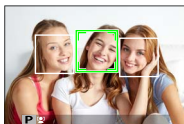

Opcja	Opis
<b>TWARZ WŁ./ OCZY WYŁ.</b>	Tylko inteligentne wykrywanie twarzy.
<b>TWARZ WŁ./ OCZY AUTO</b>	Aparat automatycznie wybiera, na które oko ustawić ostrość, gdy wykryje twarz.
<b>TWARZ WŁ./ PRI. PR. OKA</b>	Aparat ustawia ostrość na prawe oko osoby wykrytej przy pomocy inteligentnego wykrywania twarzy.
<b>TWARZ WŁ./ PRI. L. OKA</b>	Aparat ustawia ostrość na lewe oko osoby wykrytej przy pomocy inteligentnego wykrywania twarzy.
<b>TWARZ WYŁ./ OCZY WYŁ.</b>	Inteligentne wykrywanie twarzy i priorytet oka są wyłączone.



W niektórych trybach aparat może ustawiać ekspozycję dla całego kadru, zamiast dla fotografowanej osoby.

Jeśli fotografowana osoba przesunie się w momencie naciśnięcia spustu migawki, jej twarz może nie znajdować się w miejscu oznaczonym zieloną ramką w momencie zrobienia zdjęcia.



Jeśli aparat nie jest w stanie wykryć oczu fotografowanej osoby, ponieważ są zakryte włosami, okularami lub innymi przedmiotami, aparat będzie ustawiać ostrość na twarze.

Dostęp do opcji wykrywania twarzy/oczu można również uzyskać poprzez skrót ( 246).



**AF+MF**

Jeśli wybrano **WŁ.** w trybie ostrości **S**, ostrość można wyregulować ręcznie, obracając pierścień regulacji ostrości, gdy spust migawki jest naciśnięty do połowy. Obsługiwane są obie opcje MF ASSIST: standardowa oraz z zaznaczaniem głębi ostrości.

Opcje	
WŁ.	WYŁ.

 Obiektywy ze wskaźnikiem odległości zdjęciowej należy ustawić na tryb ręcznej regulacji ostrości (MF) przed użyciem tej opcji. Wybranie MF wyłącza wskaźnik odległości zdjęciowej. Ustaw pierścień regulacji ostrości na środek wskaźnika odległości zdjęciowej, ponieważ aparat może nie ustawić ostrości, jeśli pierścień jest ustawiony na nieskończoność lub minimalną odległość zdjęciową.

**AF + Przybliżanie obszaru ostrości MF**

Gdy **WŁ.** jest wybrane dla  **USTAWIENIA AF/MF > PODGLĄD OSTROŚCI** i **POJEDYNCZY PUNKT** jest wybrane dla **TRYB AF**, można korzystać z przybliżania obszaru ostrości w celu przybliżenia wybranego pola ostrości. Współczynnik przybliżenia (2,5x lub 6x) można wybrać przy pomocy tylnego pokrętkła sterowania.

## MF ASSIST

Wybierz sposób wyświetlania ostrości w trybie ręcznego ustawiania ostrości.

Opcja	Opis
<b>STANDARDOWE</b>	Ostrość jest wyświetlana normalnie (głębina ostrości i cyfrowy podział zdjęcia są niedostępne).
<b>CYFR. PODZIAŁ ZDJĘCIA</b>	Wyświetla czarno-biały ( <b>JEDNOKOLOROWY</b> ) lub kolorowy ( <b>KOLOROWY</b> ) podział zdjęcia pośrodku kadru. Wykadruj fotografowany obiekt w obszarze podzielonego obrazu i obracaj pierścieniem ostrości, aż trzy części podzielonego zdjęcia zostaną prawidłowo ustawione.
<b>ZAZNACZ GŁĘBIĘ OSTROŚCI</b>	Aparat podkreśla kontury o wysokim kontraście. Wybierz kolor i poziom głębi.



Możesz również wybrać opcje wspomaganie MF, wciskając i przytrzymując środek tylnego pokrętła sterowania.

## PODGLĄD OSTROŚCI

Jeśli wybrane jest **WŁ.**, na ekranie będzie automatycznie wyświetlane zbliżenie wybranego obszaru ostrości podczas obracania pierścienia ostrości w trybie ręcznego ustawiania ostrości.

Opcje	
<b>WŁ.</b>	<b>WYŁ.</b>



Naciśnięcie środka tylnego pokrętkła sterowania anuluje przybliżenie obszaru ostrości.

## SPRZĘŻ. AN I OBSZ. OSTR.

Wybierz **WŁ.**, aby dokonywać pomiaru w bieżącej ramce ostrości, gdy **POJEDYNCZY PUNKT** jest wybrane dla **TRYB AF**, a **PUNKTOWY** jest wybrane dla **FOTOMETRIA**.

Opcje	
<b>WŁ.</b>	<b>WYŁ.</b>

## USTAWIENIE STAŁEGO AF

Wybierz, czy aparat ma ustawiać ostrość za pomocą pojedynczego autofokusa (**AF-S**), czy ciągłego autofokusa (**AF-C**), gdy przycisk **AF-L** jest naciśnięty w trybie ręcznego ustawiania ostrości.

Opcje	
<b>AF-S</b>	<b>AF-C</b>

## SKALA GŁĘBI OSTROŚCI

Wybierz **PODSTAWA FORMATU FILMU**, aby uzyskać pomoc w praktycznej ocenie głębi ostrości zdjęć, które będą oglądane w formie odbitek itp., lub wybierz **PODSTAWA PIKSELI**, aby uzyskać pomoc w ocenie głębi ostrości zdjęć, które będą wyświetlane w wysokiej rozdzielczości na ekranie komputera lub na innych elektronicznych ekranach.

Opcje	
<b>PODSTAWA PIKSELI</b>	<b>PODSTAWA FORMATU FILMU</b>

## PRIORYTET ZWOLN./OSTROŚCI

Wybierz sposób ustawiania ostrości przez aparat w trybie ustawiania ostrości **AF-S** lub **AF-C**.

Opcja	Opis
<b>ZWOLNIJ</b>	Reakcja migawki ma wyższy priorytet niż ostrość. Można robić zdjęcia, gdy aparat nie ustawił ostrości.
<b>OSTROŚĆ</b>	Ostrość ma wyższy priorytet niż reakcja migawki. Zdjęcia mogą być rejestrowane tylko wtedy, gdy jest ustawiona ostrość.

## TRYB EKRANU DOTYKOWEGO

Wybierz operacje fotografowania wykonywane przy pomocy elementów sterowania dotykowego.



### Robienie zdjęć



Tryb	Opis
<b>FOTOGRAF. PO DOTKN.</b> 	Stuknij obiekt na wyświetlaczu, aby ustawić ostrość i zwolnij migawkę. W trybie zdjęć seryjnych zdjęcia będą wykonywane podczas trzymania palca na wyświetlaczu.
<b>AF</b> 	Stuknij i wybierz punkt ostrości. W trybie ostrości <b>S</b> (AF-S), ostrość zostanie zablokowana, a w trybie ostrości <b>C</b> (AF-C), aparat będzie regulował ostrość w sposób ciągły, reagując na zmiany w odległości od fotografowanego obiektu. Blokadę ostrości i ustalanie ostrości w sposób ciągły można zakończyć, stukając w ikonę <b>AF OFF</b> .
<b>STREFA</b> 	Stuknij, aby wybrać punkt dla ostrości lub zoomu. Ramka ostrości zostanie przestawiona na wybrany punkt.
<b>WYŁ.</b> 	Sterowanie dotykowe wyłączone. Wyświetlacz nie reaguje na stuknięcie.

## Nagrywanie



Zalecamy wybranie **STREFA** dla **TRYB AF FILMU** w menu fotografowania  (film) przed rozpoczęciem nagrywania filmów przy pomocy elementów sterowania dotykowego (w niektórych trybach filmu opcja **STREFA** zostanie wybrana automatycznie).

Tryb	Opis
<p><b>FOTOGRAF. PO DOTKN.</b></p> 	<p>Stuknij obiekt na wyświetlaczu, aby wyostrzyć i rozpocząć nagrywanie. W trybie ostrości <b>C</b> (AF-C) aparat będzie regulował ostrość w sposób ciągły w reakcji na zmiany w odległości od fotografowanego obiektu; w celu ponownego ustawienia ostrości w trybie ostrości <b>S</b> (AF-S) lub ustawienia ostrości na nowym obiekcie w trybie ostrości <b>C</b>, stuknij w fotografowany obiekt na monitorze. <i>Abym zakończyć nagrywanie, naciśnij spust migawki.</i></p>
<p><b>AF</b></p> 	<p>Stuknij obiekt na wyświetlaczu, aby ustawić ostrość i <i>naciśnij spust migawki, aby rozpocząć lub zakończyć nagrywanie.</i> W trybie ostrości <b>C</b> (AF-C) aparat będzie regulował ostrość w sposób ciągły w reakcji na zmiany w odległości od fotografowanego obiektu; w celu ponownego ustawienia ostrości w trybie ostrości <b>S</b> (AF-S) lub ustawienia ostrości na nowym obiekcie w trybie ostrości <b>C</b>, stuknij w fotografowany obiekt na monitorze.</p>

Tryb	Opis
<p><b>STREFA</b></p> 	<p>Stuknij, aby wybrać punkt ostrości i <b>naciśnij spust migawki, aby rozpocząć lub zakończyć nagrywanie</b>. W trybie ostrości <b>C</b> (AF-C), aparat będzie regulował ostrość w sposób ciągły w reakcji na zmiany w odległości od fotografowanego obiektu w wybranym punkcie ostrość. W trybie ostrości <b>S</b> (AF-S) można przenieść punkt ostrości stukając w ekran, ale ostrość można ustawić ponownie tylko za pomocą elementu sterującego, do którego przypisano AF-WŁĄCZONY (📖 227).</p>
<p><b>WYŁ.</b></p> 	<p>Sterowanie dotykowe wyłączone. Wyświetlacz nie reaguje na stuknięcie.</p>



Aby wyłączyć sterowanie dotykowe i ukryć wskaźnik trybu ekranu dotykowego, wybierz **WYŁ.** dla **📱 USTAWIENIA PRZYCISKÓW/POKRĘTŁA > USTAW. EKRANU DOTYKOWEGO > EKRAN DOTYKOWY WŁ./WYŁ..**





## USTAWIENIA ZDJĘĆ

Dostosuj opcje fotografowania.

Aby wyświetlić opcje fotografowania, naciśnij **MENU/OK** na ekranie fotografowania i wybierz zakładkę **📷 (USTAWIENIA ZDJĘĆ)**.



Dostępne opcje różnią się w zależności od wybranego trybu fotografowania.

## PROGRAMY



Wybierz tryb fotografowania używany, gdy wybierak trybu auto znajduje się w położeniu **AUTO**.

Tryb	Opis
<b>ZAAWANS. SR AUTO</b>	Aparat automatycznie dostosowuje ustawienia do scenarii.
<b>PORTRET</b>	Wybierz ten tryb do wykonywania portretów.
<b>WYGŁA</b>	Przetwarza portrety w celu nadania obiektowi gładkiej, naturalnie wyglądającej cery.
<b>KRAJOBRAZ</b>	Wybierz do fotografowania budynków i krajobrazów przy świetle dziennym.
<b>SPORT</b>	Wybierz ten program do fotografowania ruchomych obiektów.
<b>NOC</b>	Wybierz ten tryb do fotografowania słabo oświetlonych scen o zmierzchu lub w nocy.

Tryb	Opis
 <b>NOC (STATYW)</b>	Wybierz ten tryb w celu uzyskania długiego czasu naświetlania podczas fotografowania nocą.
 <b>FAJERWERKI</b>	Długie czasy otwarcia migawki pozwalają na uchwycenie rozwijających się wybuchów lub światła fajerwerków.
 <b>ZACHÓD SŁOŃCA</b>	Wybierz ten tryb, aby uchwycić żywe barwy podczas zachodów i wschodów słońca.
 <b>ŚNIEG</b>	Wybierz ten tryb, aby uzyskać ostre, wyraźne ujęcia, na których uchwycona zostanie jasność scen zdominowanych przez błyszczący, biały śnieg.
 <b>PLAŻA</b>	Wybierz ten tryb, aby uzyskać ostre, wyraźne ujęcia, na których uchwycona zostanie jasność oświetlonych słońcem plaż.
 <b>POD WODĄ</b>	Zmniejsza błękitną dominantę barwną, występującą zwykle w przypadku oświetlenia podwodnego.
 <b>PRZYJĘCIE</b>	Pozwala uchwycić światło tła we wnętrzach w warunkach słabego oświetlenia.
 <b>KWIAT</b>	Program do zdjęć kwiatów.
 <b>TEKST</b>	Pozwala wykonywać wyraźne zdjęcia drukowanych tekstów i rysunków.

## SAMOWYZWALACZ

Wybierz opóźnienie wyzwolenia migawki.

Opcja	Opis
 <b>2 SEK</b>	Migawka jest wyzwolana dwie sekundy po naciśnięciu spustu migawki. Używaj do zmniejszania poruszenia zdjęć w wyniku poruszenia aparatem podczas naciskania spustu migawki. Dioda samowyzwalacza miga podczas odliczania czasu.
 <b>10 SEK</b>	Migawka jest wyzwolana dziesięć sekund po naciśnięciu spustu migawki. Ten tryb służy do wykonywania autoportretów użytkownika aparatu. Dioda samowyzwalacza miga na chwilę przed zrobieniem zdjęcia.
<b>WYŁ.</b>	Samowyzwalacz wyłączony.

Jeśli wybrana jest opcja inna niż **WYŁ.**, samowyzwalacz rozpocznie odliczanie po wciśnięciu spustu migawki do końca. Na monitorze będzie widoczny wskaźnik pokazujący liczbę sekund pozostałych do wyzwolenia migawki. Aby zatrzymać samowyzwalacz przed zrobieniem zdjęcia, naciśnij **DISP/BACK**.

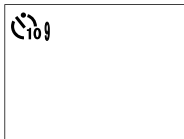

 Podczas naciskania spustu migawki stój za aparatem. Stanie przed obiektywem może zakłócać ostrość i ekspozycję. Po wyłączeniu aparatu samowyzwalacz jest automatycznie wyłączany.

## ZDJ. W ODSŁ.CZAS.

Ustaw aparat na automatyczne robienie zdjęć w ustalonych odstępach czasu.

- 1 Wyróżnij **ZDJ. W ODSŁ.CZAS.** na zakładce  (**USTAWIENIA ZDJĘĆ**) i naciśnij **MENU/OK**.



- 2 Użyj drążka ostrości (dźwigni ostrości), aby wybrać interwał i liczbę zdjęć. Naciśnij **MENU/OK**, aby przejść dalej.



- 3 Przy pomocy drążka ostrości ustaw czas rozpoczęcia i naciśnij **MENU/OK**. Fotografowanie rozpocznie się automatycznie.





Fotografowania w odstępach czasu nie można używać z czasem otwarcia migawki **B** (bardzo długi czas ekspozycji) ani podczas rejestrowania wielokrotnej ekspozycji. W trybie zdjęć seryjnych tylko jedno zdjęcie zostanie zrobione po każdym wyzwoleniu migawki.



Zalecamy korzystać ze statywu.

Przed rozpoczęciem sprawdź moc baterii. Zalecamy korzystanie z opcjonalnego zasilacza sieciowego AC-9V i złącza prądu stałego CP-W126.

Wyświetlacz czasami wyłącza się między zdjęciami i włącza się kilka sekund przed zrobieniem następnego zdjęcia. Wyświetlacz można włączyć w dowolnej chwili, naciskając spust migawki.

Aby kontynuować fotografowanie do zapelnienia karty pamięci, ustaw liczbę zdjęć na  $\infty$ .









## USTAWIENIA AE BKT

Dostosuj ustawienia bracketingu ekspozycji.

Opcja	Opis
<b>USTAWIENIA RAMEK/ KROK</b>	Wybierz liczbę zdjęć w sekwencji bracketingu ( <b>ZDJĘĆ.</b> ) i różnicę wartości ekspozycji dla każdego zdjęcia ( <b>KROK</b> ).
<b>1 RAMKA/CIĄGŁA</b>	Wybierz, czy zdjęcia w sekwencji bracketingu robione są pojedynczo ( <b>1 RAMKA</b> ) czy w jednej serii ( <b>CIĄGŁA</b> ).
<b>USTAWIENIA SEKWENCJI</b>	Wybierz kolejność robienia zdjęć.

## BKT Z SYMULACJĄ FILMU

Wybierz trzy typy symulacji filmu stosowane do bracketingu z symulacją filmu (📖 118).





Opcje		
 <b>PROVIA/STANDARDOWY</b>	 <b>Velvia/WYR.</b>	 <b>ASTIA/MALY</b>
 <b>CLASSIC CHROME</b>	 <b>PRO Neg. Hi</b>	 <b>PRO Neg. Std</b>
 <b>ACROS*</b>	 <b>JEDNOKOLOROWE*</b>	 <b>SEPIA</b>

\* Dostępne z filtrem żółtym (**Ye**), czerwonym (**R**) i zielonym (**G**).

## FOTOMETRIA

Wybierz sposób pomiaru ekspozycji przez aparat.

 Wybrana opcja będzie działać tylko wtedy, gdy **AF/MF USTAWIENIA AF/MF > UST. WYKRYW. TWARZY/OCZU** jest **TWARZ WYŁ./OCZY WYŁ..**

Tryb	Opis
 (multi)	Aparat natychmiast wyznacza ekspozycję na podstawie analizy kompozycji, kolorów i rozkładu jasności. Zalecany w większości sytuacji.
 (ważony środek)	Aparat mierzy cały kadr, ale przypisuje największą wagę do obszaru w środku.
 (punktowy)	Aparat mierzy warunki oświetlenia w obszarze na środku kadru, który stanowi 2% całej powierzchni kadru. Zalecany w przypadku obiektów oświetlonych od tyłu oraz w innych sytuacjach, w których tło jest dużo jaśniejsze lub ciemniejsze od głównego obiektu.
 (średnia)	Ekspozycja jest ustawiana na średnią dla całego kadru. Zapewnia to spójną ekspozycję wielu zdjęć wykonywanych w warunkach takiego samego oświetlenia, a szczególnie sprawdza się w przypadku pejzaży i portretów osób w czarnych lub białych ubraniach.

## TYP MIGAWKI

Wybierz typ migawki. Wybierz elektroniczną migawkę, aby wyciszyć dźwięk migawki.

Opcja	Opis
<b>MS MECHANICZNA MIGAWKA</b>	Rób zdjęcia z użyciem mechanicznej migawki.
<b>ES ELEKTRONICZNA MIGAWKA</b>	Rób zdjęcia z użyciem elektronicznej migawki.
<b>MS MECHANICZNA+ ES ELEKTRON.</b>	Aparat wybiera typ migawki w zależności od warunków fotografowania.

Jeśli wybrana jest opcja inna niż **MS MECHANICZNA MIGAWKA**, czas otwarcia migawki krótszy niż  $\frac{1}{4000}$  s można wybrać, przekręcając pokrętkę czasu otwarcia migawki w położenie **4000**, a następnie obracając tylnym pokrętkiem sterowania.

 Dystorsja może występować na zdjęciach ruchomych obiektów zrobionych z użyciem elektronicznej migawki, a pasma i mgła mogą pojawiać się na zdjęciach zrobionych przy oświetleniu jarzeniowym lub innym migoczącym albo nieregularnym oświetleniu. Podczas robienia zdjęć z wyciszoną migawką szanuj prawa do zdjęć fotografowanych osób oraz ich prawo do prywatności.

 Kiedy używana jest migawka elektroniczna, lampa błyskowa jest wyłączona, czułość jest ograniczona do wartości ISO 12800–200, a redukcja szumów dla długich ekspozycji nie działa.



## TRYB STAB. OBRAZU

Można wybierać spośród następujących opcji stabilizacji obrazu:

Opcja	Opis
 <b>CIĄGŁY+RUCH</b>	Stabilizacja obrazu włączona. Jeśli wybrane jest <b>+RUCH</b> , aparat będzie dostosowywać czas otwarcia migawki w celu zmniejszenia poruszenia zdjęcia spowodowanego ruchem po wykryciu ruchomych obiektów.
 <b>CIĄGŁA STAB.</b>	Jak wyżej, z wyjątkiem tego, że stabilizacja obrazu działa tylko wtedy, gdy spust migawki jest wciśnięty do połowy (tylko tryb ustawiania ostrości <b>C</b> ) lub w chwili wyzwolenia migawki.
 <b>ROBIENIE ZDJĘĆ +RUCH</b>	Jeśli wybrane jest <b>+RUCH</b> , aparat będzie dostosowywać czas otwarcia migawki w celu zmniejszenia poruszenia zdjęcia spowodowanego ruchem po wykryciu ruchomych obiektów.
 <b>TYLKO ZDJĘCIA</b>	Stabilizacja obrazu wyłączona. Wybieraj tę opcję podczas korzystania ze statywu.
<b>WYŁ.</b>	



**+RUCH** nie działa, jeśli czułość jest ustawiona na stałą wartość i może być także niedostępne przy niektórych innych kombinacjach ustawień. Rezultaty mogą być różne w zależności od warunków oświetlenia i prędkości, z jaką porusza się obiekt.

Ta opcja jest dostępna tylko dla obiektywów obsługujących stabilizację obrazu.

## CZUŁOŚĆ ISO

Wyreguluj czułość aparatu na światło.

Opcja	Opis
<b>AUTO1</b> <b>AUTO2</b> <b>AUTO3</b>	Czułość jest regulowana automatycznie, w zależności od warunków fotografowania. Wybierz podstawową czułość, maksymalną czułość oraz najkrótszy czas otwarcia migawki dla <b>AUTO1</b> , <b>AUTO2</b> i <b>AUTO3</b> .
<b>12800–200</b>	Dostosuj czułość ręcznie. Wybrana wartość jest pokazana na wyświetlaczu.
<b>H</b> (25600/51200), <b>L</b> (100/125/160)	Wybierz w szczególnych sytuacjach. Należy zauważyć, że cętkowanie może się pojawić na zdjęciu zrobionym w <b>H</b> , podczas gdy <b>L</b> zmniejsza zakres dynamiczny.



Czułość nie jest resetowana po wyłączeniu aparatu.

Czułości nie można regulować, gdy wybierak trybu auto jest obrócony w położenie **AUTO**.

Gdy **WŁ.** jest wybrane dla  **USTAWIENIA PRZYCISKÓW/ POKRĘTŁA > USTAW. POKRĘTŁA STER. ISO**, czułość można regulować naciskając środek przedniego pokrętła sterowania, aby wybrać czułość, a następnie obracając pokrętłem wybrać ustawienie.

### Regulacja czułości

Wyższe wartości służą do zmniejszania efektu rozmazania zdjęcia przy słabym oświetleniu, natomiast mniejsze wartości umożliwiają korzystanie z dłuższych czasów otwarcia migawki lub większych otworów przysłony w przypadku jasnego oświetlenia. Zwróć jednakże uwagę, że przy wysokich czułościach może występować cętkowanie.

**AUTO**

Wybierz podstawową czułość, maksymalną czułość oraz najkrótszy czas otwarcia migawki dla **AUTO1**, **AUTO2** i **AUTO3**. Ustawienia domyślne są przedstawione poniżej.

Pozycja	Opcje	Wartość domyślna		
		AUTO1	AUTO2	AUTO3
<b>DOMYŚLNA CZUŁOŚĆ</b>	12800–200	200		
<b>MAKS. CZUŁOŚĆ</b>	12800–400	800	1600	3200
<b>MIN. CZAS NAŚWIETL</b>	$\frac{1}{500}$ – $\frac{1}{4}$ SEK, AUTO	$\frac{1}{60}$ SEK		

Aparat automatycznie dobiera czułość pomiędzy wartością domyślną a maksymalną; czułość zostanie podniesiona powyżej wartości domyślnej, tylko jeśli wymagany czas do otwarcia migawki w celu uzyskania optymalnej ekspozycji będzie dłuższy niż wartość wybrana dla **MIN. CZAS NAŚWIETL**.



Jeśli wartość wybrana dla **DOMYŚLNA CZUŁOŚĆ** jest wyższa od wybranej dla **MAKS. CZUŁOŚĆ, DOMYŚLNA CZUŁOŚĆ** zostanie ustawiona na wartość wybraną dla **MAKS. CZUŁOŚĆ**.

Aparat może wybrać czas otwarcia migawki dłuższy niż **MIN. CZAS NAŚWIETL**, jeśli zdjęcia byłyby nadal niedoświetlone przy wartości wybranej dla **MAKS. CZUŁOŚĆ**. Jeśli **AUTO** jest wybrane dla **MIN. CZAS NAŚWIETL**, aparat automatycznie wybierze najdłuższy czas otwarcia migawki, w przybliżeniu równy odwrotności ogniskowej obiektywu, wyrażony w sekundach (na przykład, jeśli obiektyw ma ogniskową 50 mm, aparat wybierze najdłuższy czas otwarcia migawki w zakresie  $\frac{1}{50}$  s). Minimalny czas otwarcia migawki nie jest zależny od opcji wybranej dla stabilizacji obrazu.

**UST. ADAPT.**

Dostosuj ustawienia dla obiektywów z mocowaniem M podłączonych za pomocą opcjonalnego ADAPTERA MOCOWANIA M FUJIFILM.

**Wybieranie ogniskowej**

Jeśli ogniskowa obiektywu wynosi 21, 24, 28 lub 35 mm, wybierz odpowiednią opcję w menu **UST. ADAPT.**

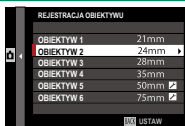

W przypadku innych obiektywów, wybierz **OBIEKTYW 5** lub **OBIEKTYW 6** i użyj drążka ostrości (dźwigni ostrości), aby wprowadzić ogniskową.



## Korekcja zniekształceń

Wybieraj spośród opcji **SILNA**, **ŚREDNIA** lub **SŁABA**, aby odpowiednio skorygować dystorsję **BECZKOWATA** lub **PODUSZKOWATA**.



## Korekcja cieniowania barw

Różnice (cieniowania) barw pomiędzy środkiem a brzegami kadru można regulować oddzielnie dla każdego rogu.

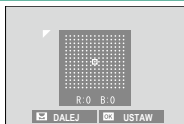

Aby użyć korekcji cieniowania, postępuj zgodnie z opisem poniżej.

- 1 Obracaj tylnym pokrętkiem sterowania, aby wybrać róg. Wybrany róg jest oznaczony trójkątem.
- 2 Reguluj cieniowanie przy pomocy drążka ostrości (dźwigni ostrości), dopóki nie będzie widocznej różnicy w barwach pomiędzy wybranym rogami a środkiem zdjęcia. Naciskaj drążek ostrości w lewo lub w prawo, aby dostosować barwy na osi niebieskozielony–czerwony. Naciskaj drążek ostrości do góry lub w dół, aby dostosować barwy na osi niebieski–żółty.



Aby określić wymagany stopień korekcji, reguluj korekcję cieniowania, robiąc zdjęcia błękitnego nieba lub szarej kartki papieru.

## Korekcja oświetlenia peryferyjnego

Wybierz wartość od  $-5$  do  $+5$ . Wybranie wartości dodatnich powoduje zwiększenie oświetlenia peryferyjnego, natomiast wybranie wartości ujemnych zmniejszy oświetlenie peryferyjne. Zalecamy wybranie wartości dodatnich dla obiektywów typu vintage, a wartości ujemnych w celu uzyskania efektu zdjęć zrobionych z użyciem starego obiektywu lub aparatu otworkowego.

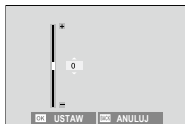

Aby określić wymagany stopień korekcji, reguluj korekcję oświetlenia peryferyjnego, robiąc zdjęcia błękitnego nieba lub szarej kartki papieru.

## KOMUN. BEZPRZEW.

Łącz się ze smartfonami, na których działa najnowsza wersja aplikacji FUJIFILM Camera Remote. Smartfona można używać do przeglądania zdjęć zapisanych w aparacie, pobierania wybranych zdjęć, zdalnego sterowania aparatem lub przesyłania informacji o lokalizacji do aparatu.



Aby uzyskać informacje o pobieraniu i inne informacje, wejdź na stronę:  
[http://app.fujifilm-dsc.com/en/camera\\_remote/](http://app.fujifilm-dsc.com/en/camera_remote/)



## USTAWIENIA LAMPY

Dostosuj ustawienia dotyczące lampy błyskowej.

Aby wyregulować ustawienia związane z lampą błyskową, naciśnij **MENU/OK** na ekranie fotografowania i wybierz zakładkę  (**USTAWIENIA LAMPY**).



Dostępne opcje różnią się w zależności od wybranego trybu fotografowania.

6

## USTAWIANIE FUNKCJI LAMPY

Wybierz tryb sterowania lampą błyskową, tryb lampy błyskowej lub tryb synchronizacji albo dostosuj moc błysku. Dostępne opcje różnią się w zależności od lampy błyskowej.

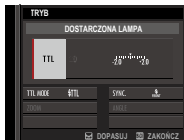

Więcej informacji znajduje się na stronie 261.



## USUWANIE CZRW OCZU

Usuń efekt czerwonych oczu spowodowany przez lampę błyskową.

Opcja	Opis
<b>BŁYSK+USUWANIE</b>	Wstępny błysk w celu redukcji efektu czerwonych oczu jest łączony z cyfrowym usuwaniem efektu czerwonych oczu.
<b>BŁYSK</b>	Tylko redukcja efektu czerwonych oczu za pomocą lampy błyskowej.
<b>USUWANIE</b>	Tylko cyfrowe usuwanie efektu czerwonych oczu.
<b>WYŁ.</b>	Redukcja efektu czerwonych oczu z użyciem lampy i cyfrowe usuwanie efektu czerwonych oczu są wyłączone.



Redukcji efektu czerwonych oczu przez lampę błyskową można używać w trybie sterowania błyskiem TTL. Cyfrowa redukcja efektu czerwonych oczu jest wykonywana tylko w przypadku wykrycia twarzy i nie jest dostępna w połączeniu ze zdjęciami RAW.

## TTL- TRYB BLOKADY

Zamiast regulowania poziomu mocy błysku przy każdym zdjęciu, sterowanie błyskiem TTL można zablokować w celu uzyskania spójnych rezultatów w serii zdjęć.

Opcja	Opis
<b>BLOK. P. UŻ. O. BŁYSKU</b>	Moc błysku jest zablokowana na wartości zmierzonej dla ostatniego zdjęcia. Jeśli nie istnieje wcześniej zmierzona wartość, wyświetlony zostanie komunikat o błędzie.
<b>BLOK. P. UŻ. B. POM.</b>	Aparat emituje serię przedbłysków i blokuje moc błysku na zmierzonej wartości.



Aby skorzystać z blokady TTL, przypisz **TTL-BLOKADA** do elementu sterującego aparatu, a następnie używaj go do włączania lub wyłączenia blokady TTL (📖 254).

Korekcję błysku lampy można regulować, gdy blokada TTL jest włączona.

## USTAWIENIA LAMPY LED

Wybierz, czy podczas fotografowania chcesz korzystać z lampy LED do filmowania wbudowanej w lampę błyskową (jeśli jest dostępna) w roli lampy doświetlającej, czy z diody wspomagającej AF.

Opcja	Rola światła LED do filmowania w fotografii
<b>ODBIJANIE ŚWIATŁA</b>	Odbijanie światła
<b>WSPOMAGANIE AF</b>	Dioda wspomagająca AF
<b>WSPOM. AF + ODB. ŚWIAT.</b>	Dioda wspomagająca AF i światło odbite
<b>WYŁ.</b>	Brak



Dostęp do tej opcji można również uzyskać poprzez menu ustawień lampy błyskowej.

## USTAWIENIA GŁÓWNE

Wybierz grupę lamp błyskowych (A, B lub C) dla lampy zamontowanej na gorącej stopce aparatu, kiedy pełni ona funkcję lampy głównej sterującej zdalnymi lampami poprzez optyczne bezprzewodowe sterowanie błyskiem FUJIFILM, albo wybierz opcję **OFF**, aby ograniczyć emisję błysku lampy głównej do poziomu, który nie ma wpływu na końcowy wygląd fotografii.

Opcje			
<b>Gr A</b>	<b>Gr B</b>	<b>Gr C</b>	<b>OFF</b>



Dostęp do tej opcji można również uzyskać poprzez menu ustawień lampy błyskowej.

## USTAWIENIA CH

Wybierz kanał używany do komunikacji pomiędzy lampą główną a lampami zdalnymi podczas korzystania z optycznego bezprzewodowego sterowania błyskiem FUJIFILM. Różnych kanałów można używać do różnych systemów lamp lub w celu zapobiegania zakłóceniom, gdy wiele systemów działa blisko siebie.

Opcje			
CH1	CH2	CH3	CH4



## USTAWIENIA FILMU

Dostosuj opcje nagrywania filmów.

















Aby wyświetlić opcje nagrywania filmów, naciśnij **MENU/OK** na ekranie fotografowania i wybierz zakładkę  (**USTAWIENIA FILMU**).



Dostępne opcje różnią się w zależności od wybranego trybu fotografowania.

## TRYB FILMU

Wybierz rozmiar klatki i liczbę klatek rejestrowanych na sekundę dla nagrywania filmów.

Opcja	Rozmiar klatki	Liczba klatek
 2160/29.97P	3840 × 2160 (4K)	29,97 kl./s
 2160/25P		25 kl./s
 2160/24P		24 kl./s
 2160/23.98P		23,98 kl./s
 1080/59.94P	1920 × 1080 (Full HD)	59,94 kl./s
 1080/50P		50 kl./s
 1080/29.97P		29,97 kl./s
 1080/25P		25 kl./s
 1080/24P		24 kl./s
 1080/23.98P	1280 × 720 (HD)	23,98 kl./s
 720/59.94P		59,94 kl./s
 720/50P		50 kl./s
 720/29.97P		29,97 kl./s
 720/25P		25 kl./s
 720/24P		24 kl./s
 720/23.98P	23,98 kl./s	

## TRYB AF FILMU

Wybierz sposób wybierania punktu ostrości przez aparat do nagrywania filmu.

Opcja	Opis
<b>WIELOPUNKTOWY</b>	Automatyczny wybór punktu ostrości.
<b>STREFA</b>	Aparat ustawia ostrość na obiekt w wybranym obszarze ostrości.

6

## WYJŚCIE HDMI WYŚW. INFO.

Jeśli wybrane jest **ON**, urządzenia HDMI, z którymi aparat jest podłączony, będą wyświetlać informacje widoczne na ekranie aparatu.

Opcje		
<b>ON</b>		<b>OFF</b>

## ODTWARZANIE FILMÓW 4K

Wybierz miejsce docelowe dla filmów 4K rejestrowanych wtedy, gdy aparat jest podłączony do urządzenia nagrywającego HDMI lub innego urządzenia obsługującego 4K.

Opcja	Opis
<b>SD KARTA</b>	Filmy 4K są zapisywane na karcie pamięci w aparacie w rozdzielczości 4K i przesyłane do urządzenia HDMI w rozdzielczości Full HD.
<b>HDMI</b>	Filmy 4K są przesyłane do urządzenia HDMI w rozdzielczości 4K od momentu wciśnięcia spustu migawki. Aparat nie nagrywa filmów 4K na karcie pamięci.

## KONTROLA NAGRYWANIA HDMI

Wybierz, czy aparat ma wysyłać sygnały rozpoczęcia i zakończenia filmu do urządzenia HDMI w momencie wciskania spustu migawki w celu rozpoczęcia i zakończenia nagrywania filmu.

Opcje	
<b>ON</b>	<b>OFF</b>

**REGUL. POZ. MIKR.**

Dostosuj poziom nagrywania dla mikrofonu wbudowanego i zewnętrznego.



Opcja	Opis
4—1	Wybierz poziom nagrywania.
	<p>Wyświetla maksymalny poziom nagrywania wykryty w podanym okresie.</p> <p>Można przypisać <b>REGUL. POZ. MIKR.</b> do elementu sterującego aparatu, a następnie używać go do regulacji poziomu mikrofonu podczas nagrywania.</p>

**MIKR./ZDALNE WYZW**

Określa, czy urządzenie podłączone do złącza mikrofonu/zdalnego wyzwalania migawki jest mikrofonem lub urządzeniem zdalnego wyzwalania.

Opcje	
 <b>MIKR.</b>	 <b>WYZW.</b>



# Odtwarzanie i menu odtworzenia

# 7

## Ekran odtwarzania

W tym rozdziale omówione są wskaźniki, które mogą być wyświetlane podczas odtwarzania.

**!** W celach ilustracyjnych ekrany są przedstawione z wyświetlonymi wszystkimi wskaźnikami.

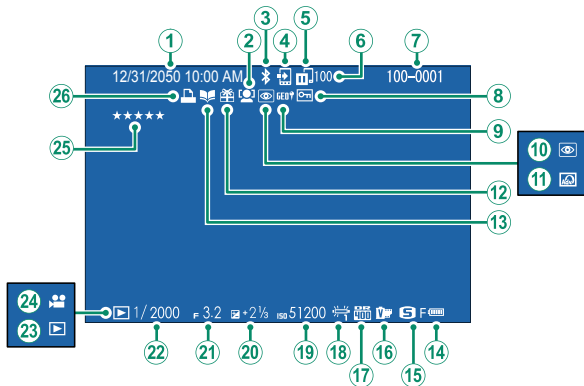

- |   |  |
|---|--|
| ① Data i godzina ..... 44, 204                        | ⑬ Wskaźnik pomocy fotoksiążki ..... 194  |
| ② Wskaźnik wykrywania twarzy ..... 139                | ⑭ Moc baterii ..... 43                   |
| ③ Bluetooth WŁ./WYŁ. .... 241                         | ⑮ Rozmiar/jakość zdjęcia ..... 115, 116  |
| ④ Żądanie transferu obrazu ..... 192                  | ⑯ Symulacja filmu ..... 118              |
| ⑤ Stan przesyłania obrazu ..... 192                   | ⑰ Zakres dynamiczny ..... 121            |
| ⑥ Liczba klatek wybranych do<br>przesłania ..... 192  | ⑱ Balans bieli ..... 122                 |
| ⑦ Numer zdjęcia ..... 237                             | ⑲ Czulość ..... 158                      |
| ⑧ Chronione zdjęcie ..... 188                         | ⑳ Kompensacja ekspozycji ..... 91        |
| ⑨ Dane o lokalizacji ..... 243                        | ㉑ Przesłona ..... 63, 69, 72             |
| ⑩ Wskaźnik usuwania<br>czerwonych oczu ..... 165, 190 | ㉒ Czas otwarcia migawki ..... 63, 64, 72 |
| ⑪ Filtr zaawansowany ..... 99                         | ㉓ Wskaźnik trybu odtwarzania ..... 51    |
| ⑫ Podarowane zdjęcie ..... 51                         | ㉔ Ikona filmu ..... 58                   |
|   | ㉕ Ocenianie zdjęć ..... 176              |
|   | ㉖ Wskaźnik drukowania DPOF ..... 197     |

## Przycisk DISP/BACK (WYŚW./WSTECZ)

Przycisk **DISP/BACK** służy do sterowania wyświetlaniem wskaźników podczas odtwarzania.

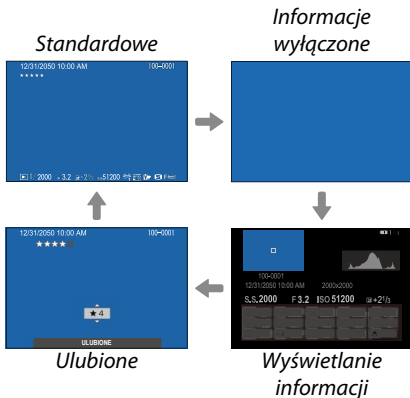

### Ulubione: Ocenianie zdjęć

Aby ocenić bieżące zdjęcie, naciśnij przycisk **DISP/BACK**, a następnie naciskaj drążek ostrości (dźwignię ostrości) do góry i w dół, aby wybrać od zera do pięciu gwiazdek.

## Wyświetlanie informacji o zdjęciach

Ekran informacji o zdjęciu zmienia się po każdym naciśnięciu drążka ostrości (dźwigni ostrości) do góry.

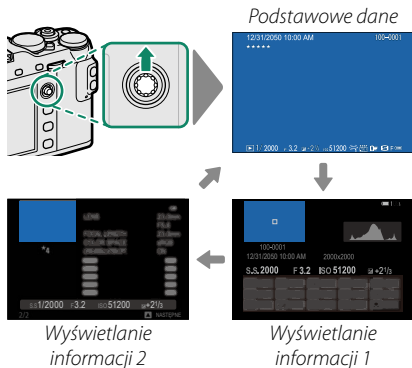

## Wykonywanie zbliżenia na punkt ostrości

Naciśnij środek tylnego pokręta sterowania, aby wykonać zbliżenie na punkt ostrości. Naciśnij ponownie, aby powrócić do odtwarzania na pełnym ekranie.

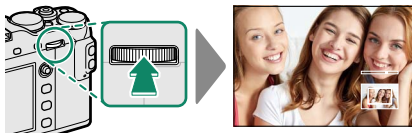

## Wyświetlanie zdjęć

Przeczytaj ten rozdział, aby uzyskać informacje na temat przybliżania podczas odtwarzania oraz odtwarzania wielu zdjęć.

Używaj tylnego pokrętkła sterowania do przełączania między odtwarzaniem na pełnym ekranie a odtwarzaniem z przybliżeniem oraz odtwarzaniem wielu zdjęć.

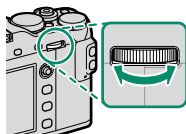

### Odtwarzanie na pełnym ekranie



Odtwarzanie wielu zdjęć



Widok dziewięciu zdjęć

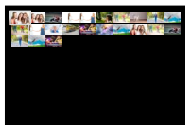

Widok stu zdjęć

Odtwarzanie z przybliżeniem



Średnie przybliżenie



Maksymalne przybliżenie



## Odtwarzanie z przybliżeniem

Obracaj tylnym pokrętkiem sterowania w prawo, aby przybliżyć bieżące zdjęcie, lub w lewo, aby je oddalić. Aby wyłączyć zoom, naciśnij **DISP/BACK**, **MENU/OK** lub środek tylnego pokrętła sterowania.



Maksymalny stopień przybliżenia różni się w zależności od opcji wybranej dla **Ustawienia jakości obrazu > Rozmiar zdjęć**. Przybliżenie w trybie odtwarzania nie jest dostępne dla przyciętych lub zmniejszonych kopii, które zapisano w rozmiarze **640**.

## Przewijanie

Gdy zdjęcie jest przybliżone, można przesunąć powiększony obraz drążkiem ostrości (dźwignią ostrości) tak, aby wyświetlić fragmenty obrazu obecnie niewidoczne na ekranie.



Okno nawigacji

## Odtwarzanie wielu zdjęć

Aby zmienić liczbę wyświetlanych zdjęć, obróć tylne pokrętło sterowania w lewo, kiedy zdjęcie jest wyświetlane na pełnym ekranie.



Przy użyciu drążka ostrości (dźwigni ostrości) podświetl zdjęcia i naciśnij **MENU/OK**, aby wyświetlić podświetlone zdjęcie na pełnym ekranie. W widoku dziewięciu i stu klatek, naciśnij drążek ostrości w górę lub w dół, aby wyświetlić więcej zdjęć.



## Menu odtwarzania

Dostosuj ustawienia odtwarzania.

Menu odtwarzania jest wyświetlane po naciśnięciu **MENU/OK** w trybie odtwarzania.



## KONWERSJA RAW

Zdjęcia w formacie RAW przechowują informacje o ustawieniach aparatu niezależnie od danych zarejestrowanych przez przetwornik obrazu aparatu. Korzystając z opcji **MENU ODTWARZANIA > KONWERSJA RAW**, można tworzyć kopie JPEG zdjęć w formacie RAW, wykorzystując różne opcje ustawień podanych na stronie 182. Oryginalne dane obrazu pozostają niezmienione, dzięki czemu pojedyncze zdjęcie w formacie RAW można przetwarzać na różne sposoby.

- 1 Kiedy wyświetlone jest zdjęcie w formacie RAW, naciśnij **MENU/OK**, aby wyświetlić menu odtwarzania.



- 2 W menu odtwarzania wyróżnij opcję **KONWERSJA RAW** i naciśnij **MENU/OK**, aby wyświetlić ustawienia.



Te opcje można również wyświetlić, naciskając przycisk **Q** podczas odtwarzania.

- 3 Wyróżnij ustawienie i naciśnij drążek ostrości (dźwignię ostrości) w prawo, aby wyświetlić opcje. Naciskaj drążek ostrości do góry lub w dół, aby wyróżnić żądaną opcję, a następnie naciśnij **MENU/OK**, aby ją wybrać i wrócić do listy ustawień. Powtórz tę czynność, aby wyregulować pozostałe ustawienia.
- 4 Naciśnij przycisk **Q**, aby wyświetlić podgląd kopii w formacie JPEG, a następnie naciśnij **MENU/OK**, aby ją zapisać.

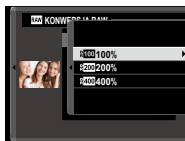

Ustawienia, które można regulować podczas konwersji zdjęć z formatu RAW do formatu JPEG to:

Ustawienie	Opis
<b>ODBIJ WAR. FOTOG.</b>	Utwórz kopię w formacie JPEG przy użyciu ustawień aktywnych w momencie zrobienia zdjęcia.
<b>ZWIĘK/ZMNIEJ CZUŁOŚ</b>	Dostosuj ekspozycję.
<b>ZAKRES DYNAMICZNY</b>	Wzmocnij szczegóły oświetlonych obszarów w celu uzyskania naturalnego kontrastu.
<b>SYMULACJA FILMU</b>	Symuluje efekty różnych rodzajów filmu.
<b>EFEKT ZIARNISTOŚCI</b>	Dodaj efekt ziarna do filmu.
<b>BALANS BIELI</b>	Wyreguluj balans bieli.
<b>PRZES. BAL. BIELI</b>	Precyzyjnie skoryguj balans bieli.
<b>PODŚWIETL TON</b>	Wyreguluj obszary prześwietlone.
<b>PRZYCIEMNIJ TON</b>	Wyreguluj obszary zaciemnione.
<b>KOLOR</b>	Dostosuj natężenie barw.
<b>WYOSTRZENIE</b>	Wyostrz lub zmiękczy kontury.
<b>REDUKCJA ZAKŁÓCEŃ</b>	Przetwórz kopię w celu redukcji szumów w formie cętek.
<b>FUNKCJA LMO</b>	Popraw rozdzielczość poprzez kompensację dyfrakcji i drobnej utraty ostrości w pobliżu krawędzi obiektów.
<b>PRZESTRZEŃ KOLORU</b>	Wybierz przestrzeń barw używaną do odwzorowywania barw.

## KASUJ

Usuń pojedyncze zdjęcia, wiele wybranych zdjęć lub wszystkie zdjęcia.

 *Usuniętych zdjęć nie można odzyskać. Przed przejściem dalej ochroń ważne zdjęcia lub skopiuj je do komputera lub na inne urządzenie magazynujące.*



Opcja	Opis
<b>ZDJĘCIE</b>	Usuwanie zdjęć pojedynczo.
<b>WYBRANE ZDJĘCIA</b>	Usuwanie wielu wybranych zdjęć.
<b>WSZYSTKIE ZDJĘCIA</b>	Usuwanie wszystkich niechronionych zdjęć.

## ZDJĘCIE

- 1 Wybierz **ZDJĘCIE** dla **KASUJ** w menu odtwarzania.
- 2 Naciśnij drążek ostrości (dźwignię ostrości) w lewo lub w prawo, aby przewijać zdjęcia, po czym naciśnij **MENU/OK**, aby usunąć bieżące zdjęcie (aparat nie wyświetli okna dialogowego potwierdzenia). Aby usunąć więcej zdjęć, powtórz czynności.

## WYBRANE ZDJĘCIA

---

- 1 Wybierz **WYBRANE ZDJĘCIA** dla **KASUJ** w menu odtwarzania.
- 2 Wyróżnij zdjęcia i naciśnij **MENU/OK**, aby je wybrać lub cofnąć wybór (zdjęcia z fotoksiążki i z poleceń wydruku są oznaczone ikoną ). Wybrane zdjęcia są oznaczone symbolami zaznaczenia (.
- 3 Po zakończeniu naciśnij **DISP/BACK** w celu wyświetlenia okna dialogowego potwierdzenia.
- 4 Wyróżnij **TAK** i naciśnij **MENU/OK**, aby usunąć wybrane zdjęcia.

## WSZYSTKIE ZDJĘCIA

- 1 Wybierz **WSZYSTKIE ZDJĘCIA** dla **KASUJ** w menu odtwarzania.
- 2 Wyświetli się okno dialogowe potwierdzenia. Wy różnij **TAK** i naciśnij **MENU/OK**, aby usunąć wszystkie niechronione zdjęcia.



Naciśnięcie **DISP/BACK** anuluje usuwanie. Zwróć uwagę, że zdjęć usuniętych przed naciśnięciem przycisku nie można odzyskać.

Jeśli pojawi się komunikat informujący, że wybrane zdjęcia są częścią polecenia wydruku DPOF, naciśnij **MENU/OK**, aby je usunąć.

## KADROWANIE

Utwórz przyciętą kopię bieżącego zdjęcia.

- 1 Wyświetl żądane zdjęcie.
- 2 Wybierz **KADROWANIE** w menu odtwarzania.
- 3 Użyj tylnego pokrętła sterującego, aby przybliżyć lub oddalić zdjęcie, a następnie naciskaj drążek ostrości (dźwignię ostrości) do góry, w dół, w lewo lub w prawo, aby przewijać zdjęcie, aż do wyświetlenia wybranego fragmentu.
- 4 Naciśnij **MENU/OK**, aby wyświetlić okno dialogowe potwierdzenia.
- 5 Naciśnij ponownie **MENU/OK**, aby zapisać przyciętą kopię w oddzielnym pliku.



Większe kadry powodują utworzenie większych kopii, a wszystkie kopie mają współczynnik kształtu 3:2. Jeśli rozmiar ostatecznej kopii to **640**, **TAK** zostanie wyświetlone na żółto.

## ZMIEN ROZMIAR

Utwórz pomniejszoną kopię bieżącego zdjęcia.

---

- 1 Wyświetl żądane zdjęcie.
- 2 Wybierz **ZMIEN ROZMIAR** w menu odtwarzania.
- 3 Wyróżnij rozmiar i naciśnij **MENU/OK**, aby wyświetlić okno dialogowe potwierdzenia.
- 4 Naciśnij ponownie **MENU/OK**, aby zapisać kopię o zmienionych rozmiarach w oddzielnym pliku.



Dostępne rozmiary różnią się w zależności od oryginalnego rozmiaru zdjęcia.

## CHROŃ

Chronź zdjęć przed przypadkowym usunięciem. Wy-  
różnij jedną z poniższych opcji i naciśnij **MENU/OK**.

- **ZDJĘCIE:** Chronź wybrane zdjęć. Naciskaj drążek ostrości (dźwignię ostrości) w lewo lub w prawo, aby wyświetlić zdjęcia, a następnie naciśnij **MENU/OK**, aby je wybrać lub cofnąć wybór. Naciśnij **DISP/BACK** po zakończeniu tej czynności.
- **USTAW WSZYSTKIE:** Chronź wszystkie zdjęcia.
- **RESETUJ WSZYSTKIE:** Usuń ochronę ze wszystkich zdjęć.



Chronione zdjęcia zostaną usunięte podczas formatowania karty pamięci.



Zabezpieczanie zdjęć wybranych do przesyłania do sparowanych smartfonów lub tabletów powoduje usunięcie oznaczenia przesyłania.



## OBRÓT ZDJĘCIA

Obróć zdjęcia.

- 1 Wyświetl żądane zdjęcie.
- 2 Wybierz **OBRÓT ZDJĘCIA** w menu odtwarzania.
- 3 Naciśnij drążek ostrości (dźwignię ostrości) w dół, aby obrócić zdjęcie o 90° zgodnie z ruchem wskazówek zegara, albo do góry, aby obrócić zdjęcie o 90° w przeciwnym kierunku.
- 4 Naciśnij **MENU/OK**. Zdjęcie zostanie automatycznie wyświetlone w wybranej orientacji w momencie odtworzenia w aparacie.



Chronionych zdjęć nie można obracać. Usuń ochronę zdjęć przed ich obróceniem.

Aparat może nie być w stanie obracać zdjęć utworzonych przy użyciu innych urządzeń. Zdjęcia obrócone w aparacie nie zostaną obrócone podczas oglądania ich na komputerze lub innych aparatach.

Zdjęcia zrobione z użyciem **KONFIG. EKРАНU > AUT. OBR. OBRAZU** są automatycznie wyświetlane w prawidłowej orientacji podczas odtwarzania.

## USUWANIE CZRW OCZU

Usuń efekt czerwonych oczu z portretów. Aparat przeanalizuje zdjęcie i jeśli wykryje czerwone oczy, zdjęcie zostanie przetworzone w celu utworzenia kopii ze zredukowanym efektem czerwonych oczu.

- 1 Wyświetl żądane zdjęcie.
- 2 Wybierz **USUWANIE CZRW OCZU** w menu odtwarzania.
- 3 Naciśnij **MENU/OK**.



Rezultaty różnią się w zależności od scenarii i skuteczności wykrywania twarzy przez aparat. Efektu czerwonych oczu nie można usunąć ze zdjęć, które już wcześniej zostały przetworzone z użyciem funkcji usuwania efektu czerwonych oczu, które są oznaczone ikoną  podczas odtwarzania.

Czas potrzebny do przetworzenia obrazu różni się w zależności od liczby wykrytych twarzy.

Funkcji usuwania efektu czerwonych oczu nie można stosować do zdjęć w formacie RAW.

## UST. NOTATKI GŁOSOWEJ

Dodawanie notatki głosowej do bieżącego zdjęcia.

- 1 Wybierz **WŁ.** dla **UST. NOTATKI GŁOSOWEJ** w menu odtwarzania.
- 2 Wyświetl zdjęcie, do którego chcesz dodać notatkę głosową.
- 3 Wciśnij i przytrzymaj środek przedniego pokrętła sterowania, aby nagrać notatkę. Nagrywanie kończy się po upływie 30 s lub po zwolnieniu pokrętła.



Nowa notatka zastąpi wszelkie istniejące notatki. Usunięcie obrazu spowoduje również usunięcie notatki.

Notatek głosowych nie można dodawać do filmów ani chronionych zdjęć.

### Odtwarzanie notatek głosowych

Zdjęcia z notatkami głosowymi są oznaczone ikoną  podczas odtwarzania. Aby odtworzyć notatkę, wybierz zdjęcie i naciśnij środek przedniego pokrętła sterowania; podczas odtwarzania notatki wyświetlany będzie pasek postępu. Głośność można dostosować naciskając **MENU/OK**, aby wstrzymać odtwarzanie, a następnie naciskając drążek ostrości (dźwignię ostrości) do góry lub w dół, aby ustawić głośność. Ponownie naciśnij **MENU/OK**, aby wznowić odtwarzanie. Poziom głośności można również regulować przy pomocy **KONFIG. DŹWIĘKU > POZIOM DŹWIĘKU**.

## ŻĄDANIE TRANSFERU OBRAZU

Wybierz zdjęcia do przesłania do sparowanego smartfona lub tabletu.

- 1 Wybierz **ŻĄDANIE TRANSFERU OBRAZU** w menu odtwarzania.
- 2 Wyróżnij zdjęcia i naciśnij **MENU/OK**, aby wybrać lub cofnąć wybór. Powtarzaj, aż wszystkie żądane zdjęcia zostaną wybrane.
- 3 Naciśnij **MENU/OK**, aby przejść do odtwarzania.



Jeśli wybrane jest **WŁ.** dla **USTAWIENIA POŁĄCZENIA > USTAWIENIA Bluetooth > AUTOM. TRANSFER OBRAZU**, przesyłanie rozpocznie się krótko po przejściu do odtwarzania lub wyłączeniu aparatu.



Żądania transferu obrazu mogą zawierać maksymalnie 999 zdjęć.

Chronionych zdjęć, zdjęć w formacie RAW, zdjęć „prezentów” i filmów nie można wybierać do przesłania.

Zdjęcia można także oznaczyć do przesłania, naciskając przycisk **AF-L**.

## KOMUN. BEZPRZEW.

Łącz się ze smartfonami, na których działa najnowsza wersja aplikacji FUJIFILM Camera Remote. Smartfona można używać do przeglądania zdjęć zapisanych w aparacie, pobierania wybranych zdjęć, zdalnego sterowania aparatem lub przesyłania informacji o lokalizacji do aparatu.



Aby uzyskać informacje o pobieraniu i inne informacje, wejdź na stronę:

[http://app.fujifilm-dsc.com/en/camera\\_remote/](http://app.fujifilm-dsc.com/en/camera_remote/)

## POKAZ SLAJDÓW

Wyświetlaj zdjęcia w formie automatycznego pokazu slajdów. Naciśnij **MENU/OK**, aby rozpocząć pokaz, a następnie naciskaj drążek ostrości (dźwignię ostrości) w prawo lub w lewo, aby przeskakiwać do przodu lub wstecz. Aby w dowolnym momencie pokazu wyświetlić pomoc ekranową, naciśnij **DISP/BACK**. Pokaz można zakończyć w dowolnej chwili, naciskając **MENU/OK**.



Aparat nie wyłączy się automatycznie podczas pokazu slajdów.

## POMOC FOTOKSIĄŻKI

Twórz książki ze swoich ulubionych zdjęć.

### Tworzenie fotoksiążki

- 1 Wybierz **NOWA KSIĄŻKA** dla  **MENU ODTWARZANIA > POMOC FOTOKSIĄŻKI**.
- 2 Przewijaj zdjęcia i naciskaj drążek ostrości (dźwignię ostrości) w górę lub w dół, aby je wybrać lub cofnąć wybór. Naciśnij **MENU/OK**, aby wyjść po ukończeniu tworzenia książki.



Do fotoksiążek nie można wybierać zdjęć **640** lub mniejszych ani filmów.

Pierwsze wybrane zdjęcie staje się zdjęciem na okładkę. Naciśnij drążek ostrości w dół, aby zamiast tego wybrać bieżące zdjęcie na okładkę.

- 3 Wyróżnij **ZAKOŃCZ FOTOKSIĄŻKĘ** i naciśnij **MENU/OK** (aby wybrać wszystkie zdjęcia do książki, wybierz **WYBIERZ WSZYSTKIE**). Nowa książka zostanie dodana do listy w menu pomocy fotoksiążki.



Fotoksiążki mogą zawierać do 300 zdjęć. Książki niezawierające żadnych zdjęć są automatycznie usuwane.

### Fotoksiążki

Fotoksiążki można kopiować do komputera przy użyciu programu MyFinePix Studio.

## Przeglądanie fotoksiążek

---

Wyróżnij książkę w menu pomocy fotoksiążki i wciśnij **MENU/OK**, aby wyświetlić książkę, a następnie wciskaj drążek ostrości (dźwignię ostrości) w lewo lub w prawo, aby przewijać zdjęcia.

## Edycja i usuwanie fotoksiążek

---

Wyświetl fotoksiążkę i naciśnij **MENU/OK**. Wyświetlone zostaną następujące opcje. Wybierz żądaną opcję i postępuj zgodnie z poleceniami wyświetlanymi na ekranie.

- **EDYTUJ**: Dokonaj edycji książki zgodnie z opisem w „Tworzenie fotoksiążki”.
- **KASUJ**: Usuń książkę.

## AUTOMAT. ZAPIS PC

Prześlij zdjęcia do komputera, na którym pracuje najnowsza wersja FUJIFILM PC AutoSave (zwróć uwagę, że musisz najpierw zainstalować oprogramowanie i skonfigurować komputer jako miejsce docelowe dla zdjęć kopiowanych z aparatu).



Aby uzyskać informacje o pobieraniu i inne informacje, wejdź na stronę:

[http://app.fujifilm-dsc.com/en/pc\\_autosave/](http://app.fujifilm-dsc.com/en/pc_autosave/)



## ZAMÓWIENIE (DPOF)

Utwórz cyfrowe „polecenie wydruku” dla drukarek zgodnych z DPOF.

- 1 Wybierz **MENU ODTWARZANIA > ZAMÓWIENIE (DPOF)**.
- 2 Wybierz **Z DATA** , aby drukować datę zarejestrowania na zdjęciach, **BEZ DATY**, aby drukować zdjęcia bez dat, albo **RESETUJ WSZYSTKIE**, aby usunąć wszystkie zdjęcia z polecenia wydruku przed przejściem dalej.
- 3 Wyświetl zdjęcie, które chcesz dołączyć do polecenia lub z niego usunąć.
- 4 Naciskaj drążek ostrości (dźwignię ostrości) w górę lub w dół, aby wybrać liczbę kopii (do 99). Aby usunąć zdjęcie z zamówienia, naciskaj drążek ostrości w dół, aż liczba kopii będzie wynosić zero.

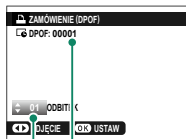

Całkowita liczba wydruków

Liczba kopii

- 5 Powtarzaj kroki 3–4, aby dokończyć tworzenie polecenia wydruku.
- 6 Na ekranie zostanie wyświetlona łączna liczba wydruków. Naciśnij **MENU/OK**, aby wyjść z menu.



Zdjęcia znajdujące się w bieżącym poleceniu wydruku są podczas odtwarzania oznaczone ikoną .

Polecenia wydruku mogą zawierać maksymalnie 999 zdjęć.

Jeśli do aparatu włożona zostanie karta pamięci zawierająca żądanie drukowania utworzone w innym aparacie, konieczne będzie usunięcie żądania przed utworzeniem zgodnie z opisem powyżej.

## WYDRUK NA DRUK. instax

Aby drukować zdjęcia na opcjonalnych drukarkach FUJIFILM instax SHARE, najpierw wybierz **Ustawienia połączenia > Ustaw. Poł z DR. instax**, a następnie wpisz nazwę drukarki instax SHARE (SSID), po czym postępuj zgodnie z opisem poniżej.

- 1 Włącz drukarkę.
- 2 Wybierz **MENU** **ODTWARZANIA > WYDRUK NA DRUK. instax**. Aparat połączy się z drukarką.

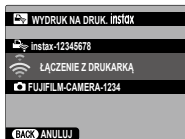

 Aby wydrukować zdjęcie z serii zdjęć, wyświetl je przed wybraniem **WYDRUK NA DRUK. instax**.

- 3 Użyj drążka ostrości (dźwigni ostrości), aby wyświetlić zdjęcie, które chcesz wydrukować, a następnie naciśnij **MENU/OK**. Zdjęcie zostanie wysłane do drukarki i rozpocznie się drukowanie.



 Nie można drukować zdjęć wykonanych innymi aparatami.

Wydrukowany obszar jest mniejszy niż obszar widoczny na monitorze LCD.

## WSPÓŁ. PROPORCJI

Wybierz sposób wyświetlania zdjęć o współczynniku kształtu 3:2 przez urządzenia HD (High Definition) (ta opcja jest dostępna tylko wtedy, gdy podłączony jest kabel HDMI). Wybierz 16:9, aby wyświetlić zdjęcie tak, aby wypełniało ekran, ale miało przyciętą górną i dolną część, lub 3:2, aby wyświetlić całe zdjęcie z czarnymi pasami po bokach.

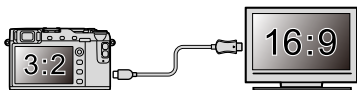

		Opcja	
		16:9	3:2
Ekran			

# Menu ustawień

# 8



## USTAWIENIA UŻYTKOWNIKA



Wyreguluj podstawowe ustawienia aparatu.

Aby uzyskać dostęp do podstawowych ustawień aparatu, naciśnij **MENU/OK**, wybierz zakładkę  (**KONFIGURUJ**), po czym wybierz **USTAWIENIA UŻYTKOWNIKA**.





## FORMATOWANIE

Aby sformatować kartę pamięci:

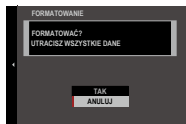
- 1 Wybierz  **USTAWIENIA UŻYTKOWNIKA** > **FORMATOWANIE** w zakładce  (**KONFIGURUJ**).
- 2 Zostanie wyświetlone okno dialogowe potwierdzenia. Aby sformatować kartę pamięci, wyróżnij **TAK** i naciśnij **MENU/OK**. Aby zakończyć bez formatowania karty pamięci, wybierz **ANULUJ** lub naciśnij **DISP/BACK**.





 Z karty pamięci zostaną usunięte wszystkie dane, w tym również chronione zdjęcia. Pamiętaj, aby skopiować ważne pliki do komputera lub na inne urządzenie magazynujące. Nie otwieraj pokrywy komory akumulatora podczas formatowania.

 Menu formatowania można również wyświetlić, naciskając środek tylnego pokrętkła sterowania, jednocześnie naciskając i przytrzymując przycisk .

## DATA/CZAS

Aby ustawić zegar aparatu:

- 1 Wybierz  **USTAWIENIA UŻYTKOWNIKA** > **DATA/CZAS** w zakładce  (**KONFIGURUJ**).
- 2 Naciskaj drążek ostrości (dźwignię ostrości) w lewo lub w prawo, aby wyróżnić rok, miesiąc, dzień, godzinę lub minuty, a następnie naciskaj do góry lub w dół, aby zmienić wartość. Aby zmienić kolejność wyświetlania roku, miesiąca i dnia, wyróżnij format daty i naciskaj drążek ostrości do góry lub w dół.
- 3 Naciśnij **MENU/OK**, aby ustawić zegar.



## RÓŻNICA CZASU

Podczas podróży używaj tej opcji do szybkiego przełączenia zegara aparatu z wyjściowej strefy czasowej na czas lokalny w miejscu docelowym. Aby określić różnicę między czasem lokalnym a domową strefą czasową:

- 1 Wyróżnij **✚ CZAS LOKAL.** i naciśnij **MENU/OK**.
- 2 Przy pomocy drążka ostrości (dźwigni ostrości) ustaw różnicę czasu pomiędzy czasem lokalnym, a wyjściową strefą czasową. Naciśnij **MENU/OK** po zakończeniu regulacji ustawień.

Aby ustawić zegar aparatu na czas lokalny, wyróżnij **✚ CZAS LOKAL.** i naciśnij **MENU/OK**. Aby ustawić zegar aparatu na czas w domowej strefie czasowej, wybierz **🏠 DOM**. Jeśli wybrane jest **✚ CZAS LOKAL.**, po włączeniu aparatu przez trzy sekundy jest wyświetlany żółty symbol **✚**.

Opcje	
✚ CZAS LOKAL.	🏠 DOM

Wybierz język.

## USTAWIENIA MOJEGO MENU

Dokonaj edycji elementów wymienionych w zakładce **MY** (MOJE MENU), która jest spersonalizowanym menu składającym się z często używanych opcji.

- 1 Wyróżnij **USTAWIENIA UŻYTKOWNIKA > USTAWIENIA MOJEGO MENU** w zakładce **KONFIGURUJ** i naciśnij **MENU/OK**, aby wyświetlić opcje przedstawione po prawej stronie.

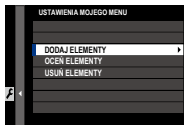

- 2 Naciskaj drążek ostrości (dźwignię ostrości) do góry lub w dół, aby wyróżnić **DODAJ ELEMENTY**, a następnie naciśnij **MENU/OK**. Opcje, które można dodać do „mojego menu” są wyróżnione na niebiesko.



 Opcje obecnie znajdujące się w „moim menu” są oznaczone symbolami zaznaczenia.

- 3 Wyróżnij element i naciśnij **MENU/OK**, aby przypisać go do „moje menu”.



- 4 Naciśnij **MENU/OK**, aby powrócić do ekranu edycji.
- 5 Powtarzaj kroki 3 i 4, aż wszystkie żądane elementy zostaną dodane do menu.

 „Moje menu” może zawierać do 16 pozycji.

### Edycja „Mojego menu”

Aby zmienić kolejność lub usunąć pozycje, wybierz **OCEŃ ELEMENTY** lub **USUŃ ELEMENTY** w kroku 1.

## CZYSZCZENIE CZUJNIKA

Usuń kurz z przetwornika obrazu aparatu.

- **TAK:** Oczyszczyć przetwornik teraz.
- **JEŻELI WŁĄCZONY:** Czyszczenie przetwornika zostanie wykonane w momencie włączenia aparatu.
- **JEŻELI WYŁĄCZONY:** Czyszczenie przetwornika jest przeprowadzane po wyłączeniu aparatu (ale czyszczenie przetwornika nie jest przeprowadzane, jeśli aparat zostanie wyłączony w trybie odtwarzania).



Kurz, którego usunięcie przy pomocy czyszczenia przetwornika jest niemożliwe, można usunąć ręcznie.

**RESETUJ**

Przywróć wartości domyślne opcji menu fotografowania lub menu ustawień.

- 1 Wyróżnij żądaną opcję i naciśnij **MENU/OK**.

Opcja	Opis
<b>RESET MENU FOTOGR.</b>	Przywróć wartości domyślne wszystkich ustawień menu fotografowania innych niż ustawienia balansu bieli użytkownika i ustawienia z banków ustawień użytkownika utworzone z użyciem opcji <b>ED/ZAP UST. SPEC.</b>
<b>RESET USTAWIENÍ</b>	Przywróć wartości domyślne wszystkich ustawień menu ustawień z wyjątkiem <b>DATA/CZAS, RÓŻNICA CZASU</b> oraz <b>USTAWIENIA POŁĄCZENIA</b> .

- 2 Wyświetli się okno dialogowe potwierdzenia. Wyróżnij **TAK** i naciśnij **MENU/OK**.



## USTAWIENIA DŹWIĘKU

Zmień dźwięki emitowane przez aparat.

Aby uzyskać dostęp do ustawień dźwięku, naciśnij **MENU/OK**, wybierz zakładkę  (**KONFIGURUJ**), a następnie wybierz **KONFIG. DŹWIĘKU**.



### GŁOŚN. BRZĘCZYKA AF

Wybierz głośność sygnału dźwiękowego emitowanego przez aparat po ustawieniu ostrości. Sygnał dźwiękowy można wyciszyć, wybierając **WYŁ.**

#### Opcje

 (wysoki)

 (średni)

 (niski)

 **WYŁ.** (wycisz)

## GŁOŚN. BRZĘCZYKA MINUTNIKA

Wybierz głośność sygnału dźwiękowego emitowanego przez aparat podczas korzystania z samowyzwalacza. Sygnał dźwiękowy można wyciszyć, wybierając **WYŁ.**

### Opcje

 (wysoki)

 (średni)

 (niski)

 **WYŁ.** (wycisz)

## ZMIANA GŁOŚNOŚCI

Dostosuj głośność dźwięków emitowanych podczas korzystania z elementów sterujących aparatu. Aby wyłączyć dźwięki sterowania, wybierz **WYŁ.**

### Opcje

 (wysoki)

 (średni)

 (niski)

 **WYŁ.** (wycisz)

## GŁOŚNOŚĆ MIGAWKI

Dostosuj głośność dźwięków emitowanych przez elektroniczną migawkę. Wybierz **WYŁ**, aby wyłączyć dźwięk migawki.

### Opcje

 (wysoki)

 (średni)

 (niski)

 **WYŁ** (wycisz)

## DŹWIĘK MIGAWKI

Wybierz dźwięk elektronicznej migawki.

### Opcje

 1 **DŹWIĘK 1**

 2 **DŹWIĘK 2**

 3 **DŹWIĘK 3**



**POZIOM DŹWIĘKU**

Dostosuj głośność odtwarzania filmów. Dokonaj wyboru spośród 10 opcji od 10 (wysoki) do 1 (niski) lub wybierz **0**, aby wyłączyć dźwięk podczas odtwarzania filmów.

Opcje										
10	9	8	7	6	5	4	3	2	1	0



## USTAWIENIA EKRANU

Wprowadź zmiany do ustawień ekranu.

Aby uzyskać dostęp do ustawień ekranu, naciśnij **MENU/OK**, wybierz zakładkę  (**KONFIGURUJ**), a następnie wybierz **KONFIG. EKRANU**.



### JASNOŚĆ EVF

Dostosuj jasność ekranu wizjera elektronicznego. Wybierz **RĘCZNY**, aby dokonać wyboru spośród 13 opcji od +5 (jasny) do -7 (ciemny), lub wybierz **AUTO**, aby korzystać z automatycznej regulacji jasności.

#### Opcje

RĘCZNY

AUTO

**KOLOR EVF**

Dostosuj odcień wyświetlacza w wizjerze elektronicznym. Wybierz spośród 11 opcji od +5 do -5.

Opcje										
+5	+4	+3	+2	+1	0	-1	-2	-3	-4	-5

**JASNOŚĆ LCD**

Dostosuj jasność monitora. Wybierz spośród 11 opcji od +5 do -5.

Opcje										
+5	+4	+3	+2	+1	0	-1	-2	-3	-4	-5

## KOLOR LCD

Wyreguluj odcień monitora. Wybierz spośród 11 opcji od +5 do -5.

Opcje										
+5	+4	+3	+2	+1	0	-1	-2	-3	-4	-5

## WYŚWIETLANIE

Wybierz czas, przez jaki zdjęcia są wyświetlane po ich zrobieniu. Kolory mogą się nieznacznie różnić od kolorów na ostatecznym zdjęciu, a „szумы” w formie cętek mogą być widoczne przy wysokich czułościach.

Opcja	Opis
<b>CIĄGŁE</b>	Zdjęcia są wyświetlane do momentu naciśnięcia przycisku <b>MENU/OK</b> lub naciśnięcia spustu migawki do połowy. Aby przybliżyć kadr w aktywnym punkcie ostrości, naciśnij środek tylnego pokrętła sterowania. Aby anulować przybliżenie, ponownie naciśnij środek pokrętła.
<b>1,5 SEK</b>	Zdjęcia są wyświetlane przez wybrany czas lub do momentu naciśnięcia spustu migawki do połowy.
<b>0,5 SEK</b>	
<b>WYŁ.</b>	Zdjęcia nie są wyświetlane po zarejestrowaniu.

**AUTO OBRÓT OBRAZU**

Wybierz, czy wskaźniki w wizjerze i na monitorze LCD mają obracać się zgodnie z orientacją aparatu.

Opcje	
WŁ.	WYŁ.

**PODG. NAŚW. /BB W MAN.**

Wybierz **PODG. NAŚW./BAL. BIE.**, aby umożliwić podgląd ekspozycji i balansu bieli w trybie ręcznym ekspozycji, lub wybierz **PODG.BALA.BIE.**, aby uzyskać podgląd wyłącznie balansu bieli (**PODG.BALA.BIE.** jest zalecany w sytuacjach, w których ekspozycja i balans bieli mogą ulec zmianie podczas fotografowania, na przykład w sytuacji użycia lampy błyskowej z żarową lampą monitorującą). Wybierz **WYŁ.** podczas korzystania z lampy błyskowej lub w innych wypadkach, gdy ekspozycja może się zmienić w momencie robienia zdjęcia.

Opcje		
PODG. NAŚW./BAL. BIE.	PODG.BALA.BIE.	WYŁ.

## PODGLĄD EFEKTU ZDJĘCIA

Wybierz **WŁ.**, aby uzyskać podgląd efektów symulacji filmu, balansu bieli lub innych ustawień na monitorze, lub wybierz **WYŁ.**, aby zwiększyć widzialność obszarów zacienionych na scenach o niskim kontraście lub oświetlonych od tyłu oraz na innych słabo widocznych obiektach.







Opcje	
WŁ.	WYŁ.



Jeśli wybrane jest **WYŁ.**, efekty ustawień aparatu nie będą widoczne na monitorze, a kolory i odcień będą różne od widocznych na gotowym zdjęciu. Mimo to, obraz zostanie dostosowany w celu pokazania wpływu zaawansowanych filtrów oraz ustawień: jednokolorowe i sepia.

**WSPOM. KADR.**

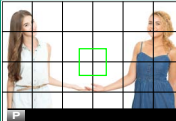
Wybierz siatkę kadrowania dla trybu fotografowania.

				Opcja					
				 SIATKA 9	 SIATKA 24	 KADROWANIE HD			
<b>Ekran</b>									
	Do kompozycji według „reguły trójpodziału”.			Siatka o rozmiarze 6 na 4.			Kadruj zdjęcia w rozdzielczości HD w obszarze ograniczonym przez linie na górze i na dole ekranu.		



Siatki kadrowania nie są wyświetlane przy ustawieniach domyślnych, ale można je wyświetlić za pomocą opcji

** KONFIG. EKRANU > USTAW. SPECJ. WYŚ** ( 221).

## AUT. OBR. OBRAZU

Aby automatycznie obracać zdjęcia „pionowe” (w orientacji portretowej) podczas odtwarzania, wybierz **WŁ.**

Opcje	
WŁ.	WYŁ.

## JEDN. SKALI ODL.



Wybierz jednostki używane na wskaźniku odległości zdjęciowej (ustawiania ostrości).

Opcje	
METRY	STOPY



## USTAW. SPECJ. WYŚ

Wybierz pozycje wyświetlane na ekranie standardowym.

- 1 W trybie fotografowania użyj przycisku **DISP/BACK**, aby wyświetlić wskaźniki standardowe.
- 2 Naciśnij **MENU/OK** i wybierz  **KONFIG. EKRANU** > **USTAW. SPECJ. WYŚ** w zakładce  (**KONFIGURUJ**).
- 3 Wyróżnij pozycje i naciśnij **MENU/OK**, aby je wybrać lub cofnąć wybór.

Pozycja	Wartość domyślna	Pozycja	Wartość domyślna
WSPOM. KADR.	<input type="checkbox"/>	TYP MIGAWKI	<input checked="" type="checkbox"/>
POZIOM ELEKTRONICZNY	<input type="checkbox"/>	LAMPA BŁYSKOWA	<input checked="" type="checkbox"/>
OSTROŚĆ RAMKI	<input checked="" type="checkbox"/>	TRYB CIĄGŁY	<input checked="" type="checkbox"/>
WSKAŹNIK ODLEGŁ. AF	<input type="checkbox"/>	TRYB PODW. STAB. OBRAZU	<input checked="" type="checkbox"/>
WSKAŹNIK ODLEGŁ. MF	<input checked="" type="checkbox"/>	TRYB EKRANU DOTYKOWEGO	<input checked="" type="checkbox"/>
HISTOGRAM	<input type="checkbox"/>	BALANS BIELI	<input checked="" type="checkbox"/>
ALERT PODŚ. WID. NA ŻYWO	<input type="checkbox"/>	SYMULACJA FILMU	<input checked="" type="checkbox"/>
TRYB FOTOGRAFOWANIA	<input checked="" type="checkbox"/>	ZAKRES DYNAMICZNY	<input checked="" type="checkbox"/>
APERTURA/CZAS NAŚW./ISO	<input checked="" type="checkbox"/>	POZOSTAŁE KLATKI	<input checked="" type="checkbox"/>
INFORMACJE O TLE	<input checked="" type="checkbox"/>	ROZM. OBRAZU/JAKOŚĆ	<input checked="" type="checkbox"/>
Komp. Naświetlenia (Cyfra)	<input type="checkbox"/>	TRYB FILMU I CZAS NAGRYWANIA	<input checked="" type="checkbox"/>
Komp. Naświetlenia (Skala)	<input checked="" type="checkbox"/>	ŻĄDANIE TRANSFERU OBRAZU	<input checked="" type="checkbox"/>
TRYB OSTROŚCI	<input checked="" type="checkbox"/>	MOC BATERII	<input checked="" type="checkbox"/>
FOTOMETRIA	<input checked="" type="checkbox"/>	OBRYŚ RAMKI	<input type="checkbox"/>

- 4 Naciśnij **DISP/BACK**, aby zapisać zmiany.
- 5 Naciśnij **DISP/BACK** w razie potrzeby, aby wyjść z menu i powrócić do ekranu fotografowania.



Niektóre wskaźniki nie są wyświetlane we wszystkich trybach.



## USTAWIENIA PRZYCISKÓW/ POKRĘTŁA

Uzyskaj dostęp do opcji dotyczących elementów sterujących aparatu.

Aby uzyskać dostęp do ustawień sterowania, naciśnij **MENU/OK**, wybierz zakładkę  (**KONFIGURUJ**), a następnie wybierz **USTAWIENIA PRZYCISKÓW/POKRĘTŁA**.





### USTAWIENIA DŹWIGNI OSTROŚCI

Wybierz funkcje dźwigni ostrości.

Opcja	Opis
<b>ZABLOKUJ (WYŁ.)</b>	Dźwignia ostrości nie może być używana podczas fotografowania.
<b>NACIŚNIJ , ABY ODBL.</b>	Naciśnij dźwignię, aby wyświetlić ekran punktów ostrości i pochyl dźwignię, aby wybrać punkt ostrości.
<b>WŁ.</b>	Pochyl dźwignię, aby wyświetlić ekran punktów ostrości i wybierz punkt ostrości.

## EDYTUJ/ZAPISZ SZ. MENU

Wybierz pozycje wyświetlane w szybkim menu.

- 1 Wybierz  **USTAWIENIA PRZYCISKÓW/ POKRĘTŁA > EDYTUJ/ZAPISZ SZ. MENU** w zakładce  (**KONFIGURUJ**).
- 2 Wyświetlone zostanie bieżące szybkie menu. Użyj dźwążka ostrości (dźwigni ostrości), aby wyróżnić element, który chcesz zmienić, a następnie naciśnij **MENU/OK**.
- 3 Wyróżnij jedną z następujących opcji i naciśnij **MENU/OK**, aby przypisać ją do wybranej pozycji.

- ROZMIAR ZDJĘCIA
- JAKOŚĆ ZDJĘCIA
- SYMULACJA FILMU\*
- EFEKT ZIARNISTOŚCI\*
- ZAKRES DYNAMICZNY\*
- BALANS BIELI\*
- PODŚWIETL TON\*
- PRZYCIEMNIJ TON\*
- KOLOR\*
- WYOSTRZENIE\*
- REDUKCJA ZAKŁÓCEŃ\*
- WYB USTAW. SPEC.\*
- TRYB AF
- AF-C UST. NIESTANDARDOWE
- UST. WYKRYW. TWARZY/OCZU
- MF ASSIST
- TRYB EKRANU DOTYKOWEGO
- SAMOWYZWALACZ
- FOTOMETRIA
- TYP MIGAWKI
- CZUŁOŚĆ ISO
- USTAWIANIE FUNKCJI LAMPY
- KOREKCJA BŁYSKU
- TRYB FILMU
- REGUL. POZ. MIKR.
- JASNOŚĆ EVF/LCD
- KOLOR EVF/LCD
- BRAK

\* Zapisane w banku ustawień osobistych.



 Wybierz **BRAK**, aby nie przypisać żadnej opcji do wybranej pozycji. Gdy wybrane jest **WYB USTAW. SPEC.**, bieżące ustawienia są oznaczone w szybkim menu napisem **BASE**.

**4** Wyróżnij żądany element i naciśnij **MENU/OK**, aby przypisać go do wybranej pozycji.

 Dostęp do szybkiego menu można również uzyskać w trybie fotografowania, przytrzymując przycisk **Q**.

## UST. FUNKCJI (Fn)

Wybierz funkcje przypisane do przycisków funkcyjnych.

- 1 Wybierz  **USTAWIENIA PRZYCISKÓW/ POKRĘTŁA > UST. FUNKCJI (Fn)** w zakładce  (**KONFIGURUJ**).
- 2 Wyróżnij żądany element sterujący i naciśnij **MENU/OK**.
- 3 Wyróżnij jedną z następujących opcji i naciśnij **MENU/OK**, aby przypisać ją do wybranego elementu sterującego.
  - ROZMIAR ZDJĘCIA
  - JAKOŚĆ ZDJĘCIA
  - RAW
  - SYMULACJA FILMU
  - EFEKT ZIARNISTOŚCI
  - ZAKRES DYNAMICZNY
  - BALANS BIELI
  - WYB USTAW. SPEC.
  - OBSZAR OSTROŚCI
  - PODGLĄD OSTROŚCI
  - TRYB AF
  - AF-C UST. NIESTANDARDOWE
  - UST. WYKRYW. TWARZY/OCZU
  - SAMOWYZWALACZ
  - USTAWIENIE AE BKT
  - FOTOMETRIA
  - TYP MIGAWKI
  - CZUŁOŚĆ ISO
  - KOMUN. BEZPRZEW.
  - USTAWIANIE FUNKCJI LAMPY
  - TTL-BLOKADA
  - LAMPA MODELUJĄCA
  - DOPASOWANIE UST. MIKR.
  - PODGLĄD GŁĘBI POLA
  - PODG. NAŚW. /BB W MAN.
  - PODGLĄD EFEKTU ZDJĘCIA
  - HISTOGRAM
  - TYLKO BLOKOWANIE AE
  - TYLKO BLOKOWANIE AF
  - TYLKO BLOKOWANIE AE/AF
  - AF-WŁĄCZONY
  - USTAW. PRZYSŁONY
  - AUTOM. TRANSFER OBRAZU
  - Bluetooth WŁ./WYŁ.
  - ODTWARZANIE
  - BRAK (element sterujący wyłączony)



Dostęp do opcji przydzielenia funkcji do przycisków można również uzyskać, przytrzymując przycisk **DISP/BACK**.

**TYLKO BLOKOWANIE AE, TYLKO BLOKOWANIE AF, TYLKO BLOKOWANIE AE/AF i AF-WŁĄCZONY** nie mogą być przypisane do dotykowych przycisków funkcyjnych (**T-Fn1** do **T-Fn4**).

## AF-WŁĄCZONY

Jeśli wybrane jest **AF-WŁĄCZONY**, można nacisnąć wybrany element sterujący zamiast przytrzymywać spust migawki wciśnięty do połowy.

## LAMPA MODELUJĄCA

Jeżeli wybrana jest opcja **LAMPA MODELUJĄCA**, gdy podłączona jest kompatybilna lampa błyskowa, mocowana do gorącej stopki, można nacisnąć element sterowany, aby przetestować błysk lampy i sprawdzić cienie itp. (lampa modelująca).

## TTL-BLOKADA

Jeśli wybrane jest **TTL-BLOKADA**, można nacisnąć element sterujący w celu zablokowania mocy błysku zgodnie z opcją wybraną dla **📖 USTAWIENIA LAMPY > TTL- TRYB BLOKADY** ( 166).

## USTAW. POKRĘTŁA STER.

Wybierz funkcje przypisane do pokręteł sterowania.

Opcja	Opis
▲ F ▼ S.S.	Przednie pokrętko sterowania służy do regulacji przysłony, a tylne do regulacji czasu otwarcia migawki.
▲ S.S. ▼ F	Przednie pokrętko sterowania służy do regulacji czasu otwarcia migawki, a tylne do regulacji przysłony.

## OBSŁUGA S.S.

Wybierz **WYŁ.**, aby wyłączyć precyzyjną regulację czasu otwarcia migawki przy pomocy pokręteł sterowania.

Opcje	
WŁ.	WYŁ.



**USTAW. POKRĘTŁA STER. ISO**

Wybierz **WŁ.**, aby umożliwić regulację czułości za pomocą przedniego pokrętkła sterowania.

Opcje	
WŁ.	WYŁ.



Czułość wybrana za pomocą pokrętkła sterującego jest odzwierciedlona w ustawieniu wybranym dla **USTAWIENIA ZDJĘĆ > CZUŁOŚĆ ISO.**

**MIGAWKA AF**

Wybierz, czy aparat ma ustawiać ostrość, gdy spust migawki jest wciśnięty do połowy.

Opcja	Opis
AF-S	<ul style="list-style-type: none"> <li><b>ON:</b> Ostrość zostaje zablokowana, gdy spust migawki jest wciśnięty do połowy.</li> <li><b>OFF:</b> Brak ustawiania ostrości, gdy spust migawki jest wciśnięty do połowy.</li> </ul>
AF-C	<ul style="list-style-type: none"> <li><b>ON:</b> Aparat ustawia ostrość, gdy spust migawki jest wciśnięty do połowy.</li> <li><b>OFF:</b> Brak ustawiania ostrości, gdy spust migawki jest wciśnięty do połowy.</li> </ul>

## MIGAWKA AE

Jeśli wybrane jest **ON**, ekspozycja będzie zablokowana, gdy spust migawki będzie wciśnięty do połowy.

Opcja	Opis
AF-S/MF	<ul style="list-style-type: none"><li>• <b>ON</b>: Wartość ekspozycji zostaje zablokowana po naciśnięciu spustu migawki do połowy.</li><li>• <b>OFF</b>: Wartość ekspozycji nie jest blokowana, kiedy spust migawki jest wciśnięty do połowy.</li></ul>
AF-C	<ul style="list-style-type: none"><li>• <b>ON</b>: Wartość ekspozycji zostaje zablokowana, gdy spust migawki jest wciśnięty do połowy.</li><li>• <b>OFF</b>: Wartość ekspozycji nie jest blokowana, kiedy spust migawki jest wciśnięty do połowy.</li></ul>



Wybierz **OFF**, aby zezwalać aparatowi na regulację ekspozycji przed zrobieniem każdego ze zdjęć w trybie zdjęć seryjnych.

## 8 RÓB ZDJ. BEZ OBIEKTYWU

Wybierz **WŁ.**, aby zezwolić na wyzwalenie migawki, gdy do aparatu nie jest podłączony obiektyw.

Opcje	
WŁ.	WYŁ.

**FOTOGRAFOW. BEZ KARTY**

Wybierz, czy można wyzwać migawkę, gdy w aparacie nie ma karty pamięci.

Opcja	Opis
<b>ON</b>	Jeśli w aparacie nie ma karty pamięci, migawkę można wyzwać w celu sprawdzenia działania aparatu i można wyświetlać menu fotografowania i ustawić.
<b>OFF</b>	Gdy w aparacie nie ma karty pamięci, migawka jest zablokowana, co zapobiega przypadkowej utracie zdjęć zrobionych bez karty pamięci.

**KRĄG OSTROŚCI**

Wybierz kierunek obracania pierścieniem ostrości w celu zwiększania odległości zdjęciowej.

Opcje	
<b>↻ W PRAWO</b> (zgodnie ze wskazówkami zegara)	<b>↻ W LEWO</b> (przeciwnie do wskazówek zegara)

## TRYB BLOK. AE/AF

Jeśli wybrane jest **BL.AE/AF WŁ.PO NAC.**, ekspozycja i/lub ostrość są zablokowane, gdy przycisk **AE-L** lub **AF-L** jest naciśnięty. Jeśli wybrane jest **PRZEŁ. BL. AE/AF**, ekspozycja i/lub ostrość są blokowane po naciśnięciu przycisku **AE-L** lub **AF-L** i pozostają zablokowane, aż do jego ponownego naciśnięcia.

Opcje	
<b>BL.AE/AF WŁ.PO NAC.</b>	<b>PRZEŁ. BL. AE/AF</b>

## USTAW. PRZYSŁONY

Wybierz metodę regulacji przysłony podczas korzystania z obiektywów bez pierścieni przysłony.

Opcja	Opis
<b>AUTO +</b>  <b>RĘCZNY</b>	Obracaj przednim pokrętkiem sterowania, aby wybrać przysłonę. Obróć pokrętło poza minimalny otwór przysłony, aby wybrać <b>A</b> (automatyka).
<b>AUTO</b>	Przysłona jest wybierana automatycznie. Aparat pracuje w trybie ekspozycji <b>P</b> (programowa automatyka ekspozycji) lub <b>S</b> (automatyka ekspozycji z preselekcją czasu otwarcia migawki).
<b>RĘCZNY</b>	Obracaj przednim pokrętkiem sterowania, aby wybrać przysłonę. Aparat pracuje w trybie ekspozycji <b>A</b> (automatyka ekspozycji z preselekcją przysłony) lub <b>M</b> (tryb ręczny).

**USTAW. EKRANU DOTYKOWEGO**

Włącz lub wyłącz sterowanie dotykowe.

Opcja	Opis
<b>EKRAN DOTYKOWY WŁ./WYŁ.</b>	<ul style="list-style-type: none"> <li>• <b>WŁ.:</b> Włączone sterowanie dotykowe; monitor LCD pełni funkcję ekranu dotykowego.</li> <li>• <b>WYŁ.:</b> Wyłączone sterowanie dotykowe; monitor LCD nie może być używany jako ekran dotykowy.</li> </ul>
<b>UST. OBSZARU EKR. DOT. EVF</b>	Wybierz obszar monitora LCD ( <b>WSZYSTKO</b> , <b>PRAWO</b> lub <b>LEWO</b> ) wykorzystywany do sterowania dotykowego, gdy włączony jest wizjer, lub wybierz <b>WYŁ.</b> , aby wyłączyć sterowanie dotykowe podczas korzystania z wizjera.



## ZARZĄDZANIE ENERGIA

Dostosuj ustawienia zarządzania energią.

Aby uzyskać dostęp do ustawień zarządzania energią, naciśnij **MENU/OK**, wybierz zakładkę **⌘** (**KONFIGURUJ**), a następnie wybierz **ZARZĄDZ. ZASILAN..**



### WYŁĄCZENIE PO:

Wybierz czas, po jakim aparat automatycznie się wyłączy, jeśli nie zostanie przeprowadzona żadna czynność. Im krótszy czas, tym większa żywotność akumulatora. Gdy wybrane jest **WYŁ.**, aparat należy wyłączać ręcznie.

#### Opcje

5 MIN

2 MIN

1 MIN.

30 SEK.

15 SEK.

WYŁ.

**WYDAJNOŚĆ**

Dostosuj ustawienia zarządzania zasilaniem.

Opcja	Wydajność autofokusa (szybkość)	Jakość wyświetlacza LCD/EVF	Wytrzymałość akumulatora
<b>W. WYD.</b>	Szybki	Bardzo wysoka	Niska
<b>STANDARDOWY</b>	Normalny	Wysoka	Normalny



Gdy wybrano **STANDARDOWY**, ilość klatek spadnie, gdy nie są wykonywane żadne czynności. Działające sterowanie aparatu przywraca ilość klatek do normalnego poziomu.



## USTAWIENIA ZAPISU DANYCH

Zmień ustawienia zarządzania plikami.

Aby uzyskać dostęp do ustawień zarządzania plikami, naciśnij **MENU/OK**, wybierz zakładkę  (**KONFIGURUJ**), a następnie wybierz **KONF. ZAP. DANYCH**.

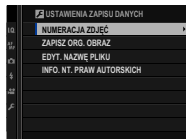



## NUMERACJA ZDJĘĆ

Nowe zdjęcia są zapisywane w formie plików zdjęć o nazwie składającej się z czterocyfrowego numeru przydzielanego rosnąco. Numer pliku jest wyświetlany podczas odtworzenia w sposób przedstawiony powyżej. Opcja **NUMERACJA ZDJĘĆ** pozwala wybrać, czy numerowanie plików jest resetowane do 0001 po włożeniu nowej karty pamięci lub sformatowaniu obecnie włożonej karty pamięci.

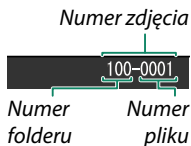

Opcja	Opis
<b>CIĄGŁA</b>	Numerowanie jest kontynuowane od ostatniego użytego numeru pliku lub pierwszego wolnego numeru, w zależności od tego, który numer jest wyższy. Wybierz tę opcję, aby zmniejszyć liczbę plików zdjęć o takich samych nazwach.
<b>OD NR1</b>	Numeracja jest resetowana do 0001 po wykonaniu formatowania lub włożeniu nowej karty pamięci.



Jeśli numeracja zdjęć dojdzie do 999-9999, wyzwalanie migawki zostanie zablokowane. Sformatuj kartę pamięci po przeniesieniu do komputera zdjęć, które chcesz zachować.

Wybranie **U** **USTAWIENIA UŻYTKOWNIKA** > **RESETUJ** ustawi **NUMERACJA ZDJĘĆ** na **CIĄGŁA**, ale nie resetuje numeru pliku.

Numerzy zdjęć zrobionych innymi aparatami mogą być różne.

## ZAPISZ ORG. OBRAZ

Wybierz **WŁ.**, aby zapisywać nieprzetworzone kopie zdjęć zrobionych z użyciem opcji **USUWANIE CZRW OCZU**.

Opcje	
WŁ.	WYŁ.

## EDYT. NAZWĘ PLIKU

Zmień prefiks nazwy pliku. Zdjęcia sRGB używają czteroliterowego prefiksu (domyślnie „DSCF”), a zdjęcia Adobe RGB trzyliterowego prefiksu („DSF”) poprzedzonego znakiem podkreślenia.

Opcja	Domyślny prefiks	Przykładowa nazwa pliku
sRGB	DSCF	ABCD0001
AdobeRGB	_DSF	_ABC0001

**INFO. NT. PRAW AUTORSKICH**

Informacje o prawach autorskich, w postaci tagów Exif, można dodawać do nowych zdjęć w momencie ich robienia. Zmiany w informacjach o prawie autorskim są widoczne tylko na zdjęciach wykonanych po wprowadzeniu zmian.

Opcja	Opis
<b>WYŚW. INFO. NT. PRAW AUT.</b>	Zobacz aktualne informacje o prawach autorskich.
<b>WPROWADŹ INF. O AUTORZE</b>	Wpisz nazwisko twórcy.
<b>WPROW. INFO. NT. PRAW AUT.</b>	Wprowadź nazwisko właściciela praw autorskich.
<b>USUŃ INFO. NT. PRAW AUT.</b>	Usuń aktualne informacje o prawach autorskich. Zmiana ta ma zastosowanie tylko do zdjęć wykonanych po wybraniu tej opcji; informacje o prawach autorskich przypisane do istniejących zdjęć nie ulegną zmianie.



## USTAWIENIA POŁĄCZENIA

Dostosuj ustawienia połączeń z innymi urządzeniami.

Aby uzyskać dostęp do ustawień połączeń, naciśnij **MENU/OK**, wybierz zakładkę  (**KONFIGURUJ**), a następnie wybierz **USTAWIENIA POŁĄCZENIA**.

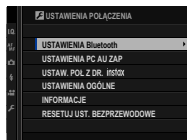

Aby uzyskać więcej informacji o połączeniach bezprzewodowych, odwiedź stronę:

<http://fujifilm-dsc.com/wifi/>

## USTAWIENIA Bluetooth

Dostosuj ustawienia Bluetooth.

Opcja	Opis
<b>REJESTRACJA PAROWANIA</b>	Aby sparować aparat z użyciem smartfona lub tabletu, wybierz tę opcję, a następnie uruchom aplikację FUJIFILM Camera Remote na urządzeniu mobilnym i puknij <b>REJESTRACJA PAROWANIA</b> .
<b>USUŃ REJESTRACJĘ PAROWANIA</b>	Zakończ parowanie.
<b>Bluetooth WŁ./WYŁ.</b>	<ul style="list-style-type: none"> <li>• <b>WŁ.:</b> Po włączeniu aparat automatycznie nawiązuje połączenie Bluetooth z połączonymi urządzeniami.</li> <li>• <b>WYŁ.:</b> Aparat nie łączy się poprzez Bluetooth.</li> </ul>
<b>AUTOM. TRANSFER OBRAZU</b>	<ul style="list-style-type: none"> <li>• <b>WŁ.:</b> Zaznacz zdjęcia do przesłania, zaraz po ich zrobieniu.</li> <li>• <b>WYŁ.:</b> Zdjęcia nie są oznaczone do przesłania zaraz po ich zrobieniu, ale zdjęcia JPEG mogą zostać wybrane do przesłania za pomocą opcji <b>ŻĄDANIE TRANSFERU OBRAZU</b> w menu odtwarzania.</li> </ul>



Zainstaluj najnowszą wersję aplikacji FUJIFILM Camera Remote na smartfonie lub tablecie przed sparowaniem urządzenia z aparatem lub przesłaniem zdjęć.

Gdy **WŁ.** jest wybrane zarówno dla **Bluetooth WŁ./WYŁ.**, jak i **AUTOM. TRANSFER OBRAZU**, przesyłanie do sparowanych urządzeń rozpocznie się krótko po przejściu do odtwarzania lub wyłączeniu aparatu.

## USTAWIENIA PC AU ZAP

Reguluj ustawienia dotyczące połączenia z komputerami za pomocą sieci bezprzewodowej LAN.

Opcja	Opis
UST. PC AUT. ZAP.	Wybierz metodę używaną do łączenia z komputerami poprzez bezprzewodową sieć LAN. <ul style="list-style-type: none"><li>• <b>PROSTA KONFIGURACJA:</b> Połącz używając WPS.</li><li>• <b>RĘCZNA KONFIGURACJA:</b> Wybierz sieć z listy (<b>WYBÓR Z L. SIECI</b>) lub ręcznie wprowadź nazwę (<b>WPROWADZ. SSID</b>).</li></ul>
USUŃ KAT. DOC. PC	Usuń wybrane miejsca docelowe.
SZCZEG. POPRZ. POŁ	Wyświetl komputery, z którymi aparat ostatnio się łączył.

## USTAW. POŁ Z DR. instax

Dostosuj ustawienia dotyczące połączeń z opcjonalnymi drukarkami FUJIFILM instax SHARE.

### Nazwa drukarki (SSID) i hasło

Nazwa drukarki (SSID) znajduje się na spodzie drukarki; domyślne hasło to „1111”. Jeśli wybrane już zostało inne hasło do drukowania ze smartfona, wprowadź te hasło.

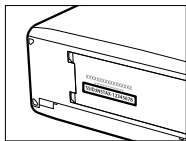

## USTAWIENIA OGÓLNE

Reguluj ustawienia dotyczące łączenia z sieciami bezprzewodowymi.

Opcja	Opis
<b>NAZWA</b>	Wybierz nazwę ( <b>NAZWA</b> ) do identyfikacji aparatu w sieci bezprzewodowej (do aparatu standardowo przypisywana jest unikalna nazwa).
<b>ZM. ROZM. OBR. (SP)</b> <b>3M</b>	Wybierz <b>WŁ.</b> (ustawienie domyślne, zalecane w większości sytuacji), aby zmniejszać większe zdjęcia do rozmiaru <b>3M</b> do przesłania do smartfonów, lub <b>WYŁ.</b> , aby przysyłać zdjęcia w oryginalnym rozmiarze. Zmniejszanie dotyczy jedynie kopii przesyłanej do smartfona i nie ma wpływu na oryginał.
<b>GEOZNACZNIKOWANIE</b>	Wybierz, czy pobierane ze smartfona informacje o lokalizacji mają być dołączane do zdjęć zaraz po ich zrobieniu.
<b>INF O LOKALIZACJI</b>	Wyświetl informacje o lokalizacji pobrane ostatnio ze smartfona.

**INFORMACJE**

Wyświetl adres MAC i adres Bluetooth aparatu.

**RESETUJ UST. BEZPRZEWODOWE**

Przywróć domyślne wartości ustawień sieci bezprzewodowej.



# Skróty

# 9

## Opcje skrótów

Dostosuj elementy sterujące aparatu do wybranego stylu lub sytuacji.

Często używane opcje można dodać do menu **Q**, do niestandardowego „mojego” menu lub przypisać do przycisku **Fn** (funkcyjnego) w celu uzyskania bezpośredniego dostępu:

- **Menu Q** (📖 247): Menu **Q** można wyświetlić, naciskając przycisk **Q**. Używaj menu **Q** do wyświetlania lub zmiany opcji wybranych dla często używanych pozycji menu.
- **„Moje menu”** (📖 256): Dodaj często używane opcje do tego menu użytkownika, które można wyświetlić, naciskając **MENU/OK** i wybierając zakładkę **MY** („MOJE MENU”).
- **Przyciski funkcyjne** (📖 252): Użyj przycisków funkcyjnych, aby uzyskać bezpośredni dostęp do wybranych funkcji.

## Przycisk Q (szybkie menu)

Naciśnij **Q**, aby uzyskać szybki dostęp do wybranych opcji.

### Ekran szybkiego menu

Przy ustawieniach domyślnych szybkie menu zawiera następujące pozycje:

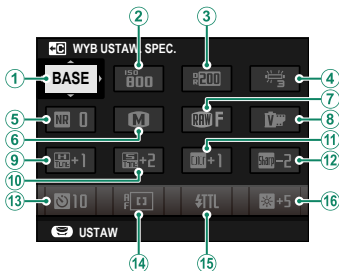

- |                     |                            |
|---------------------|----------------------------|
| ① WYB USTAW. SPEC.  | ⑨ PODŚWIETL TON            |
| ② CZUŁOŚĆ ISO       | ⑩ PRZYCIEMNIJ TON          |
| ③ ZAKRES DYNAMICZNY | ⑪ KOLOR                    |
| ④ BALANS BIELI      | ⑫ WYOSTRZENIE              |
| ⑤ REDUKCJA ZAKŁÓCEŃ | ⑬ SAMOWYZWALACZ            |
| ⑥ ROZMIAR ZDJĘCIA   | ⑭ TRYB AF                  |
| ⑦ JAKOŚĆ ZDJĘCIA    | ⑮ USTAWIANIE FUNKCJI LAMPY |
| ⑧ SYMULACJA FILMU   | ⑯ JASNOŚĆ EVF/LCD          |

Szybkie menu przedstawia opcje obecnie wybrane dla pozycji ②–⑯, które można zmienić zgodnie z opisem na stronie 250.

#### WYB USTAW. SPEC.

Pozycja **USTAWIENIA JAKOŚCI OBRAZU > WYB USTAW.**

**SPEC.** (pozycja ①) przedstawia aktualny bank ustawień osobistych:

- **BASE:** Nie wybrano banku ustawień osobistych.
- **C1–C7:** Wybierz bank, aby wyświetlić ustawienia zapisane przy pomocy opcji **USTAWIENIA JAKOŚCI OBRAZU > ED/ZAP UST. SPEC.**
- **<sup>BASE</sup>C1–<sup>BASE</sup>C7:** Bieżący bank ustawień osobistych.

## Wyświetlanie i zmiana ustawień

- 1 Naciśnij **Q**, aby wyświetlić szybkie menu podczas fotografowania.

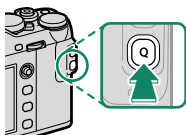

- 2 Wyróżniaj pozycje przy pomocy dźwieszki ostrości (dźwigni ostrości) i obracaj tylnym pokrętkiem sterowania, aby je zmieniać.



Zmiany nie są zapisywane w bieżącym banku ustawień. Ustawienia, które różnią się od ustawień w bieżącym banku ustawień (**C1-C7**) są wyświetlane na czerwono.

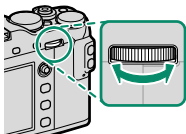

- 3 Naciśnij **Q**, aby wyjść z menu po zakończeniu regulacji ustawień.

## Edycja szybkiego menu

Aby wybrać pozycje wyświetlane w szybkim menu:

- 1 Naciśnij i przytrzymaj przycisk **Q** podczas fotografowania.

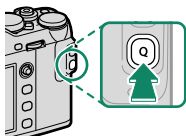

- 2 Wyświetlone zostanie bieżące szybkie menu. Użyj drążka ostrości (dźwigni ostrości), aby wyróżnić element, który chcesz zmienić, a następnie naciśnij **MENU/OK**.

### 3 Wyróżnij jedną z następujących opcji i naciśnij **MENU/OK**, aby przypisać ją do wybranej pozycji.

- ROZMIAR ZDJĘCIA
- JAKOŚĆ ZDJĘCIA
- SYMULACJA FILMU\*
- EFEKT ZIARNISTOŚCI\*
- ZAKRES DYNAMICZNY\*
- BALANS BIELI\*
- PODŚWIETL TON\*
- PRZYCIEMNIJ TON\*
- KOLOR\*
- WYOSTRZENIE\*
- REDUKCJA ZAKŁÓCEŃ\*
- WYB USTAW. SPEC.\*
- TRYB AF
- AF-C UST. NIESTANDARDOWE
- UST. WYKRYW. TWARZY/OCZU
- MF ASSIST
- TRYB EKRANU DOTYKOWEGO
- SAMOWYZWALACZ
- FOTOMETRIA
- TYP MIGAWKI
- CZUŁOŚĆ ISO
- USTAWIANIE FUNKCJI LAMPY
- KOREKCJA BŁYSKU LAMPY
- TRYB FILMU
- REGUL. POZ. MIKR.
- JASNOŚĆ EVF/LCD
- KOLOR EVF/LCD
- BRAK

\* Zapisane w banku ustawień osobistych.



Wybierz **BRAK**, aby nie przypisać żadnej opcji do wybranej pozycji. Gdy wybrane jest **WYB USTAW. SPEC.**, bieżące ustawienia są oznaczone w szybkim menu napisem **BASE**.



Szybkie menu można również edytować za pomocą ustawienia **USTAWIENIA PRZYCIŚKÓW/POKRĘTŁA > EDYTUJ/ZAPISZ SZ. MENU**.

## Przyciski Fn (funkcyjne)

Funkcje pełnione przez każdy z przycisków funkcyjnych można wybrać, naciskając i przytrzymując przycisk.



Do funkcji przypisanych do przycisków od **T-Fn1** do **T-Fn4** można uzyskać dostęp wykonując szybki ruch na monitorze.

Domyślne funkcje są następujące:

### Przycisk Fn1

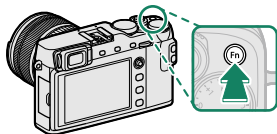

*Fotometria*

### T-Fn1 (szybki ruch w górę)

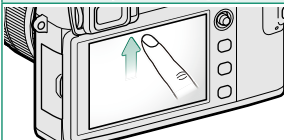

*Tryb AF*

### T-Fn2 (szybki ruch w lewo)

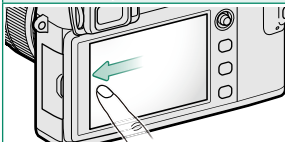

*Symulacja filmu*

### T-Fn3 (szybki ruch w prawo)

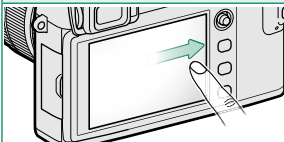

*Balans bieli*



**T-Fn4 (szybki ruch w dół)**

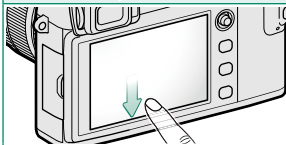

*Czułość*

**Przycisk AE-L**

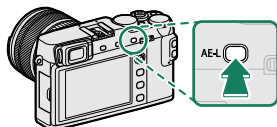

*Blokada ekspozycji*

**Przycisk AF-L**

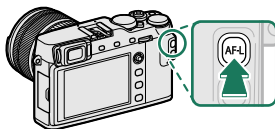

*Blokada ostrości*

**Środek tylnego pokrętkła sterowania**

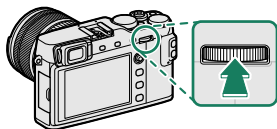

*Podgląd ostrości*

## Przypisywanie funkcji do przycisków funkcyjnych

Aby przypisać funkcje do przycisków:

- 1 Wciśnij i przytrzymaj przycisk **DISP/BACK** do czasu wyświetlenia menu wyboru przycisku.

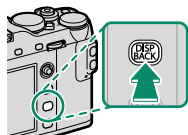

- 2 Wyróżnij przycisk i naciśnij **MENU/OK**.
- 3 Wyróżnij żądaną funkcję i naciśnij **MENU/OK**, aby przypisać ją do wybranego przycisku. Dokonaj wyboru spośród:

- ROZMIAR ZDJĘCIA
- JAKOŚĆ ZDJĘCIA
- RAW
- SYMULACJA FILMU
- EFEKT ZIARNISTOŚCI
- ZAKRES DYNAMICZNY
- BALANS BIELI
- WYB USTAW. SPEC.
- OBSZAR OSTROŚCI
- PODGLĄD OSTROŚCI
- TRYB AF
- AF-C UST. NIESTANDARDOWE
- UST. WYKRYW. TWARZY/OCZU
- SAMOWYZWALACZ
- USTAWIENIE AE BKT
- FOTOMETRIA
- TYP MIGAWKI
- CZUŁOŚĆ ISO
- KOMUN. BEZPRZEW.
- USTAWIANIE FUNKCJI LAMPY
- TTL-BLOKADA
- LAMPY MODELUJĄCA
- DOPASOWANIE UST. MIKR.
- PODGLĄD GŁĘBI POŁA
- PODG. NAŚW. /BB W MAN.
- PODGLĄD EFEKTU ZDJĘCIA
- HISTOGRAM
- TYLKO BLOKOWANIE AE
- TYLKO BLOKOWANIE AF
- TYLKO BLOKOWANIE AE/AF
- AF-WŁĄCZONY
- USTAW. PRZYSŁONY
- AUTOM. TRANSFER OBRAZU
- Bluetooth WŁ./WYŁ.
- ODTWARZANIE
- BRAK (element sterujący wyłączony)



Funkcje przycisków można również wybrać przy pomocy ustawienia **Ustawienia Przycisków/Pokrętle** > **UST. FUNKCJI (Fn)**.

**TYLKO BLOKOWANIE AE, TYLKO BLOKOWANIE AF, TYLKO BLOKOWANIE AE/AF i AF-WŁĄCZONY** nie mogą być przypisane do dotykowych przycisków funkcyjnych (**T-Fn1** do **T-Fn4**).

## AF-WŁĄCZONY

Jeśli wybrane jest **AF-WŁĄCZONY**, można nacisnąć wybrany element sterujący zamiast przytrzymywać spust migawki wciśnięty do połowy.

## LAMPA MODELUJĄCA

Jeżeli wybrana jest opcja **LAMPA MODELUJĄCA**, gdy podłączona jest kompatybilna lampa błyskowa, mocowana do gorącej stopki, można nacisnąć element sterowany, aby przetestować błysk lampy i sprawdzić cienie itp. (lampa modelująca).

## TTL-BLOKADA

Jeśli wybrane jest **TTL-BLOKADA**, można nacisnąć element sterujący w celu zablokowania mocy błysku zgodnie z opcją wybraną dla **Ustawienia Lampy** > **TTL- TRYB BLOKADY** (📖 166).



## MOJE MENU

Uzyskaj dostęp do spersonalizowanego menu często używanych opcji.

Aby wyświetlić „moje menu”, naciśnij **MENU/OK** na ekranie fotografowania i wybierz zakładkę **MY (MOJE MENU)**.



Zakładka **MY** jest dostępna tylko wtedy, gdy do **MOJE MENU** przypisane zostały opcje.

## USTAWIENIA MOJEGO MENU

Aby wybrać pozycje wymienione w zakładce **MY (MOJE MENU)**:

- 1 Wyróżnij **Ustawienia Użytkownika > Ustawienia Mojego Menu** w zakładce **Konfiguruj** i naciśnij **MENU/OK**, aby wyświetlić opcje przedstawione po prawej stronie.

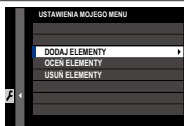

- 2 Naciskaj drążek ostrości (dźwignię ostrości) do góry lub w dół, aby wyróżnić **DODAJ ELEMENTY**, a następnie naciśnij **MENU/OK**. Opcje, które można dodać do „mojego menu” są wyróżnione na niebiesko.



 Opcje obecnie znajdujące się w „moim menu” są oznaczone symbolami zaznaczenia.

- 3 Wyróżnij element i naciśnij **MENU/OK**, aby przypisać go do „moje menu”.



- 4 Naciśnij **MENU/OK**, aby powrócić do ekranu edycji.
- 5 Powtarzaj kroki 3 i 4, aż wszystkie żądane elementy zostaną dodane do menu.

 „Moje menu” może zawierać do 16 pozycji.

### Edycja „mojego menu”

Aby zmienić kolejność lub usunąć pozycje, wybierz **OCEŃ ELEMENTY** lub **USUŃ ELEMENTY** w kroku 1.



# Urządzenia peryferyjne i akcesoria opcjonalne

# 10

## Zewnętrzne lampy błyskowe

Lampy błyskowe można mocować na gorącej stopce lub podłączać przez złącze synchronizacyjne.

Opcjonalne zewnętrzne lampy błyskowe mają większą moc od lampy EF-X8 dołączonej do aparatu. Niektóre lampy obsługują synchronizację z krótkimi czasami otwarcia migawki (FP) i mogą być stosowane w połączeniu z czasami otwarcia migawki krótszymi niż czas synchronizacji, a inne mogą działać jako nadrzędne (główne) lampy, sterujące zdalnymi lampami poprzez optyczne bezprzewodowe sterowanie błyskiem.



W pewnych okolicznościach emisja błysku próbnego lampy może być niemożliwa, np. gdy w aparacie wyświetlone jest menu ustawień.



## Ustawienia lampy błyskowej

Aby dostosować ustawienia lampy błyskowej zamontowanej na gorącej stopce lub podłączonej przez złącze synchronizacyjne:

- 1 Podłącz lampę do aparatu.
- 2 W trybie fotografowania wybierz **USTAWIANIE FUNKCJI LAMPY** w zakładce menu **⚡ (USTAWIENIA LAMPY)**. Dostępne opcje różnią się w zależności od lampy błyskowej.



Menu	Opis	
<b>DOSTARCZONA LAMPA</b>	Ta opcja jest wyświetlana, gdy dołączona do zestawu lampa EF-X8 jest zamontowana na gorącej stopce i podniesiona.	107
<b>SYNCHRONIZUJ TERMINAL</b>	<b>SYNCHRONIZUJ TERMINAL</b> jest wyświetlane, jeśli lampa błyskowa EF-X8 zostanie opuszczona, a na gorącej stopce nie ma zamontowanej lampy błyskowej lub jest ona niekompatybilna.	263
<b>LAMPA MONTOWANA NA STOPKĘ</b>	Ta opcja jest wyświetlana, gdy opcjonalna lampa błyskowa jest zamontowana na gorącej stopce i włączona.	264
<b>GŁÓWNY (OPTYCZNY)</b>	Ta opcja jest wyświetlana, jeśli opcjonalna lampa błyskowa pełniąca funkcję głównej lampy do optycznego bezprzewodowego zdalnego sterowania błyskiem FUJIFILM jest podłączona i włączona.	269

- 3 Wyróżniaj pozycje przy pomocy dźwigny ostrości (dźwigni ostrości) i obracaj tylnym pokrętelem sterowania, aby je zmieniać.

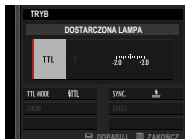

- 4 Naciśnij **DISP/BACK**, aby zatwierdzić zmiany.

#### Usuwanie czerw oczu

Usuwanie efektu czerwonych oczu jest dostępne, gdy opcja inna niż **WYŁ.** jest wybrana dla **Ustawienia Lampy > USUWANIE CZRW OCZU**, a opcja „FACE ON” jest wybrana dla **Ustawienia AF/MF > UST. WYKRYW. TWARZY/OCZU**. Funkcja usuwania efektu czerwonych oczu minimalizuje „efekt czerwonych oczu”, który powstaje, gdy światło lampy błyskowej odbija się od siatkówki oczu fotografowanych osób.

## SYNCHRONIZUJ TERMINAL

### SYNCHRONIZUJ

**TERMINAL** jest wyświetlane, jeśli lampa błyskowa EF-X8 zostanie opuszczona, a na gorącej stopce nie ma zamontowanej lampy błyskowej lub jest ona niekompatybilna.

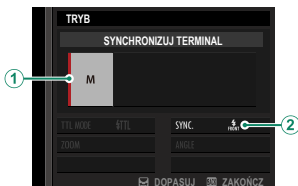

Ustawienie	Opis
① Tryb sterowania błyskiem	<p>Można wybierać spośród następujących opcji:</p> <ul style="list-style-type: none"> <li>• <b>M:</b> Sygnał wyzwalający jest przesyłany przez styki X gorącej stopki w momencie zrobienia zdjęcia. Wybierz czas otwarcia migawki dłuższy od czasu synchronizacji; wymagane mogą być nawet dłuższe czasy otwarcia, jeśli lampa stosuje długie emisje błysku lub ma długi czas reakcji.</li> <li>• <b>OFF (WYŁ.):</b> Sygnał wyzwalający jest wyłączony.</li> </ul>
② Synchronizacja	<p>Wybierz, czy lampa ma emitować błysk zaraz po otwarciu migawki (<b>FRONT/1-SZA KURTYNA</b>), czy zaraz po jej zamknięciu (<b>REAR/2-GA KURTYNA</b>). Ustawienie <b>1-SZA KURTYNA</b> jest zalecane w większości sytuacji.</p>

## LAMPA MONTOWANA NA STOPKĘ



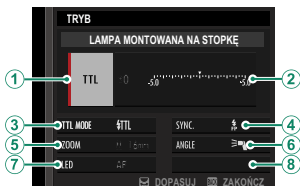



Następujące opcje są dostępne w połączeniu z opcjonalnymi lampami błyskowymi mocowanymi na gorącej stopce.



Ustawienie	Opis
① Tryb sterowania błyskiem	<p>Tryb sterowania błyskiem wybiera się za pomocą lampy błyskowej. W niektórych przypadkach to ustawienie można regulować w aparacie, a dostępne opcje różnią się w zależności od lampy błyskowej.</p> <ul style="list-style-type: none"><li>• <b>TTL</b>: Tryb TTL. Dostosuj kompensację mocy błysku lampy (②).</li><li>• <b>M</b>: Lampa błyskowa emituje błysk z wybraną mocą, niezależnie od jasności obiektu lub ustawień aparatu. Moc można w niektórych przypadkach regulować w aparacie (②).</li><li>• <b>MULTI</b>: Błysk wielokrotny. Kompatybilne, mocowane na gorącej stopce lampy będą emitować błysk wiele razy dla każdego zdjęcia.</li><li>• <b>OFF (WYŁ.)</b>: Lampa błyskowa nie emituje błysku. Niektóre lampy błyskowe można wyłączyć z aparatu.</li></ul>

Ustawienie	Opis
<p>② Kompensacja/ moc błysku lampy</p>	<p>Dostępne opcje różnią się w zależności od trybu sterowania błyskiem.</p> <ul style="list-style-type: none"> <li>• <b>TTL</b>: Dostosuj kompensację mocy błysku lampy (pełna wartość może nie zostać zastosowana w przypadku przekroczenia limitów systemu sterowania błyskiem). W przypadku lamp EF-X20, EF-20, EF-42 i EF-X500 wybrana wartość jest dodawana do wartości wybranej lampą błyskową.</li> <li>• <b>M/MULTI</b>: Dostosuj moc błysku (tylko zgodne lampy). Wybieraj spośród wartości wyrażonych jako ułamek pełnej mocy, od <math>\frac{1}{4}</math> (tryb <b>M</b>) lub <math>\frac{1}{4}</math> (<b>MULTI</b>) do <math>\frac{1}{512}</math> w krokach odpowiadających <math>\frac{1}{3}</math> EV. Uzyskanie oczekiwanych rezultatów może być niemożliwe przy niskich wartościach, jeśli przekraczają one limity układu sterowania błyskiem. Zrób zdjęcie próbne i sprawdź rezultat.</li> </ul>

Ustawienie	Opis
<p>3 Tryb lampy błyskowej (TTL)</p>	<p>Wybierz tryb lampy błyskowej do sterowania błyskiem TTL. Dostępne opcje różnią się w zależności od wybranego trybu fotografowania (<b>P</b>, <b>S</b>, <b>A</b> lub <b>M</b>).</p> <ul style="list-style-type: none"> <li> <b>⚡ (BŁYSK AUTO)</b>: Lampa błyskowa emituje błysk tylko w razie potrzeby, a poziom mocy błysku jest dostosowywany do jasności fotografowanego obiektu. Jeśli po naciśnięciu spustu migawki do połowy na wyświetlaczu jest widoczna ikona , podczas fotografowania uruchomi się lampa błyskowa.         </li> <li> <b>⚡ TTL (STANDARD)</b>: Lampa błyskowa emituje błysk przy każdym zdjęciu, jeśli to możliwe. Poziom mocy błysku jest dostosowywany do jasności obiektu. Lampa błyskowa nie wyemituje błysku, jeśli w momencie wyzwolenia migawki nie będzie całkowicie naładowana.         </li> <li> <b>⚡ SLOW (WOLNA SYNCHRONIZACJA)</b>: Połącz błysk z długimi czasami otwarcia migawki podczas wykonywania portretów osób na tle nocnej scenerii. Lampa błyskowa nie wyemituje błysku, jeśli w momencie wyzwolenia migawki nie będzie całkowicie naładowana.         </li> </ul>

Ustawienie	Opis
<p>④ Synchronizacja</p>	<p>Reguluj czas emisji błysku.</p> <ul style="list-style-type: none"> <li>•  <b>(1-SZA KURTYNA)</b>: Lampa emituje błysk niezwłocznie po otwarciu migawki (zwykle jest to najlepszy wybór).</li> <li>•  <b>(2-GA KURTYNA)</b>: Lampa emituje błysk na chwilę przed zamknięciem migawki.</li> <li>•  <b>(AUT. KR. MIG. FP(HSS))</b>: Synchronizacja z krótkimi czasami migawki (tylko zgodne lampy). Aparat automatycznie włącza synchronizację z krótkimi czasami migawki i przednią kurtynką migawki w połączeniu z czasami otwarcia migawki krótszymi od czasu synchronizacji lampy błyskowej. Odpowiada ustawieniu <b>1-SZA KURTYNA</b>, gdy wybrany jest tryb sterowania błyskiem <b>MULTI</b>.</li> </ul>
<p>⑤ Przybliżenie</p>	<p>Kąt oświetlenia (pokrycie ogniskowych) dla lamp obsługujących przybliżenie błysku. Niektóre lampy pozwalają na wykonywanie regulacji w aparacie. Jeśli wybrane jest <b>AUTOMATYCZNY</b>, przybliżenie zostanie automatycznie dostosowane w celu dopasowania kąta oświetlenia do ogniskowej obiektywu.</p>
<p>⑥ Oświetlenie</p>	<p>Jeśli lampa obsługuje tę funkcję, dokonaj wyboru spośród:</p> <ul style="list-style-type: none"> <li>•  <b>(PRIOR. MOCY BŁYSKU)</b>: Zwiększ zasięg, nieznacznie zmniejszając pokrycie ogniskowych.</li> <li>•  <b>(STANDARD)</b>: Dopasuj zasięg do kąta zdjęcia.</li> <li>•  <b>(PRIOR. RÓWNEGO POKRYCIA)</b>: Nieznacznie zwiększ pokrycie ogniskowych w celu uzyskania bardziej równomiernego oświetlenia.</li> </ul>

Ustawienie	Opis
7 Lampa LED	Wybierz sposób działania wbudowanej lampy LED podczas fotografowania (tylko zgodne lampy): jako źródło światła odbitego (☞/ODBIJANIE ŚWIATŁA), jako oświetlenie wspomagające autofokus ( <b>AF/WSPOMAGANIE AF</b> ), lub jako zarazem źródło światła odbitego i oświetlenie wspomagające autofokus (☞/WSPOM. AF + ODB. ŚWIAT.). Wybierz <b>OFF</b> , aby wyłączyć oświetlenie LED podczas fotografowania.
7 Liczba błysków *	Wybierz liczbę emisji błysków przez lampę przy każdym wyzwoleniu migawki w trybie <b>MULTI</b> .
8 Częstotliwość *	Wybierz częstotliwość emisji błysków przez lampę w trybie <b>MULTI</b> .

\* Pełna wartość może nie zostać zastosowana w przypadku przekroczenia limitów układu sterowania błyskiem.



## GŁÓWNY(OPTYCZNY)

Opcje przedstawione po prawej stronie zostaną wyświetlone, jeśli lampa aktualnie działa jako główna lampa błyskowa do optycznego bezprzewodowego sterowania błyskiem FUJIFILM.

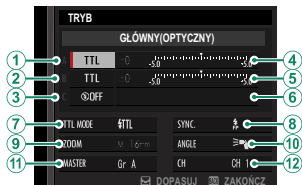

Lampę główną i lampy zdalne można umieścić w jednej z maksymalnie trzech grup (A, B i C) i regulować tryb lampy błyskowej i moc błysku oddzielnie dla każdej z grup. Do komu-

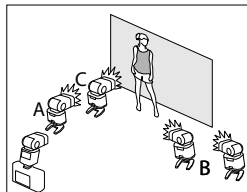





nikacji pomiędzy lampami dostępne są cztery kanały. Różnych kanałów można używać do różnych systemów lamp lub w celu zapobiegania zakłóceniom, gdy wiele systemów działa blisko siebie.

Ustawienie	Opis
<p>① Tryb sterowania błyskiem (grupa A)</p>	<p>Wybierz tryby sterowania błyskiem dla grup A, B i C. <b>TTL%</b> Jest dostępne tylko dla grup A i B.</p> <ul style="list-style-type: none"> <li>• <b>TTL:</b> Lampy z grupy emitują błysk w trybie TTL. Kompensację mocy błysku lampy można regulować oddzielnie dla każdej z grup.</li> <li>• <b>TTL%:</b> Jeśli <b>TTL%</b> jest wybrane dla grupy A lub grupy B, można określić moc błysku lampy wybranej grupy jako wartość procentową mocy drugiej grupy i dostosować ogólną kompensację mocy błysku dla obu grup.</li> </ul>
<p>② Tryb sterowania błyskiem (grupa B)</p>	<ul style="list-style-type: none"> <li>• <b>M:</b> W trybie <b>M</b> lampy z grupy emitują błysk z wybraną mocą (wyrażoną jako ułamek pełnej mocy), niezależnie od jasności fotografowanego obiektu lub ustawień aparatu.</li> </ul>
<p>③ Tryb sterowania błyskiem (grupa C)</p>	<ul style="list-style-type: none"> <li>• <b>MULTI:</b> Wybranie <b>MULTI</b> dla dowolnej grup przedstawia wszystkie lampy z wszystkich grup na tryb wielokrotnego błysku. Wszystkie lampy będą emitować błysk wiele razy dla każdego zdjęcia.</li> <li>• <b>OFF (WYŁ.):</b> Jeśli wybrane jest <b>OFF</b>, lampy z grupy nie wyemitują błysku.</li> </ul>

Ustawienie	Opis
④ Kompensacja/ moc błysku lampy (grupa A)	Dostosuj moc błysku dla wybranej grupy w zależności od opcji wybranej dla trybu sterowania błyskiem. Zwróć uwagę, że pełna wartość może nie zostać
⑤ Kompensacja/ moc błysku lampy (grupa B)	zastosowana w przypadku przekroczenia limitów systemu sterowania błyskiem. • <b>TTL</b> : Dostosuj kompensację mocy błysku lampy.
⑥ Kompensacja/ moc błysku lampy (grupa C)	• <b>M/MULTI</b> : Dostosuj moc lampy błyskowej. • <b>TTL%</b> : Wybierz stosunek mocy między grupami A i B i dostosuj ogólną kompensację mocy błysku lampy.

Ustawienie	Opis
<p>7 Tryb lampy błyskowej (TTL)</p>	<p>Wybierz tryb lampy błyskowej do sterowania błyskiem TTL. Dostępne opcje różnią się w zależności od wybranego trybu fotografowania (<b>P</b>, <b>S</b>, <b>A</b> lub <b>M</b>).</p> <ul style="list-style-type: none"> <li> <b>🔦 (BŁYSK AUTO)</b>: Lampa błyskowa emituje błysk tylko w razie potrzeby, a poziom mocy błysku jest dostosowywany do jasności fotografowanego obiektu. Jeśli po naciśnięciu spustu migawki do połowy na wyświetlaczu jest widoczna ikona , podczas fotografowania uruchomi się lampa błyskowa.         </li> <li> <b>🔦 (STANDARD)</b>: Lampa błyskowa emituje błysk przy każdym zdjęciu, jeśli to możliwe. Poziom mocy błysku jest dostosowywany do jasności obiektu. Lampa błyskowa nie wyemituje błysku, jeśli w momencie wyzwolenia migawki nie będzie całkowicie naładowana.         </li> <li> <b>🔦 (WOLNA SYNCHRONIZACJA)</b>: Połącz błysk z długimi czasami otwarcia migawki podczas wykonywania portretów osób na tle nocnej scenerii. Lampa błyskowa nie wyemituje błysku, jeśli w momencie wyzwolenia migawki nie będzie całkowicie naładowana.         </li> </ul>

Ustawienie	Opis
8 Synchronizacja	<p>Reguluj czas emisji błysku.</p> <ul style="list-style-type: none"> <li>•  <b>(1-SZA KURTYNA)</b>: Lampa emituje błysk niezwłocznie po otwarciu migawki (zwykle jest to najlepszy wybór).</li> <li>•  <b>(2-GA KURTYNA)</b>: Lampa emituje błysk na chwilę przed zamknięciem migawki.</li> <li>•  <b>(AUT. KR. MIG. FP(HSS))</b>: Synchronizacja z krótkimi czasami migawki (tylko zgodne lampy). Aparat automatycznie włącza synchronizację z krótkimi czasami migawki i przednią kurtynką migawki w połączeniu z czasami otwarcia migawki krótszymi od czasu synchronizacji lampy błyskowej. Odpowiada ustawieniu <b>1-SZA KURTYNA</b>, gdy wybrany jest tryb sterowania błyskiem <b>MULTI</b>.</li> </ul>
9 Przybliżenie	<p>Kąt oświetlenia (pokrycie ogniskowych) dla lamp obsługujących przybliżenie błysku. Niektóre lampy pozwalają na wykonywanie regulacji w aparacie. Jeśli wybrane jest <b>AUTOMATYCZNY</b>, przybliżenie zostanie automatycznie dostosowane w celu dopasowania kąta oświetlenia do ogniskowej obiektywu.</p>
10 Oświetlenie	<p>Jeśli lampa obsługuje tę funkcję, dokonaj wyboru spośród:</p> <ul style="list-style-type: none"> <li>•  <b>(PRIOR. MOCY BŁYSKU)</b>: Zwiększ zasięg, nieznacznie zmniejszając pokrycie ogniskowych.</li> <li>•  <b>(STANDARD)</b>: Dopasuj zasięg do kąta zdjęcia.</li> <li>•  <b>(PRIOR. RÓWNEGO POKRYCIA)</b>: Nieznacznie zwiększ pokrycie ogniskowych w celu uzyskania bardziej równomiernego oświetlenia.</li> </ul>

Ustawienie	Opis
<p>①1 Główny</p>	<p>Przydziel główną lampę błyskową do grupy A (<b>Gr A</b>), B (<b>Gr B</b>) lub C (<b>Gr C</b>). Jeżeli wybrana jest opcja <b>OFF</b>, emisja błysku z lampy głównej zostanie utrzymana na poziomie, który nie ma wpływu na ostateczny wygląd fotografii. To ustawienie jest dostępne tylko wtedy, gdy lampa jest zamontowana na gorącej stopce aparatu jako lampa główna do optycznego bezprzewodowego sterowania błyskiem FUJIFILM w trybie <b>TTL</b>, <b>TTL%</b> lub <b>M</b>.</p>
<p>①1 Liczba błysków</p>	<p>Wybierz liczbę emisji błysków przez lampę przy każdym wyzwoleniu migawki w trybie <b>MULTI</b>.</p>
<p>①2 Kanał</p>	<p>Wybierz kanał używany przez główną lampę błyskową do komunikacji ze zdalnymi lampami błyskowymi. Różnych kanałów można używać do różnych systemów lamp lub w celu zapobiegania zakłóceń, gdy wiele systemów działa blisko siebie.</p>
<p>①2 Częstotliwość</p>	<p>Wybierz częstotliwość emisji błysków przez lampę w trybie <b>MULTI</b>.</p>

## Obiektywy

Aparatu można używać z obiektywami dla mocowania FUJIFILM X.

### Części obiektywu

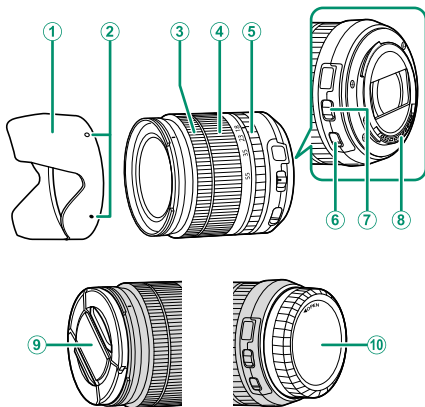

- ① Osłona przeciwsłoneczna obiektywu
- ② Znaczniki mocowania
- ③ Krąg ostrości
- ④ Pierścień zoomu
- ⑤ Pierścień przysłony
- ⑥ Przełącznik optycznej stabilizacji obrazu
- ⑦ Przełącznik trybu ustawiania przysłony
- ⑧ Styki sygnałowe obiektywu
- ⑨ Przednia pokrywka obiektywu
- ⑩ Tylna pokrywka obiektywu

## Zdejmowanie pokrywek obiektywu

Zdejmuj pokrywki zgodnie z ilustracją.

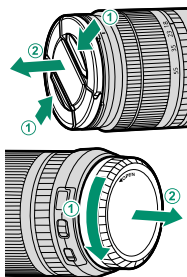

 Pokrywki obiektywu mogą różnić się od przedstawionych na ilustracji.

## Podłączanie osłon przeciwsłonecznych obiektywu

Po zamocowaniu, osłony przeciwsłoneczne redukują blask światła oraz chronią przednią soczewkę obiektywu.

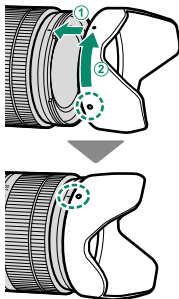



## Obiektywy z pierścieniami przysłony

Przy ustawieniach innych niż **A** można regulować przysłonę, obracając pierścieniem przysłony obiektywu (tryby ekspozycji **A** i **M**).

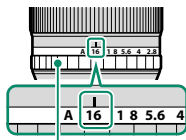

*Pierścień przysłony*

### Przełącznik trybu ustawiania przysłony

Jeśli obiektyw jest wyposażony w przełącznik trybu ustawiania przysłony, przysłonę można regulować ręcznie, przesuwając przełącznik na  i obracając pierścień przysłony.

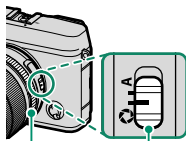

*Pierścień przysłony*  
*Przełącznik trybu ustawiania przysłony*



Kiedy pierścień przysłony jest ustawiony na **A**, obracaj przednim pokrętkiem sterowania, aby regulować przysłonę.

## Obiektywy bez pierścieni przysłony

Sposób regulacji przysłony można wybrać za pomocą ustawienia

**☑ USTAWIENIA PRZYCISKÓW/POKRĘTŁA > USTAW. PRZYSŁONY.**

Gdy wybrana jest inna opcja niż **AUTO**, przysłonę można regulować za pomocą przedniego pokrętła sterowania.

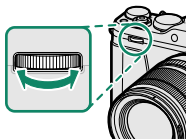

**☑** Domyślnie sterowanie przysłoną odbywa się za pomocą przedniego pokrętła sterowania, ale można przestawić je na tylne pokrętło sterowania, używając opcji **☑ USTAWIENIA PRZYCISKÓW/POKRĘTŁA > USTAW. POKRĘTŁA STER.**

## Obiektywy z przełącznikami O.I.S. (optycznej stabilizacji obrazu)

Jeśli obiektyw obsługuje optyczną stabilizację obrazu (O.I.S.), tryb stabilizacji obrazu można wybrać w menu aparatu. Aby włączyć optyczną stabilizację obrazu, przesuń przełącznik O.I.S. w położenie **ON**.

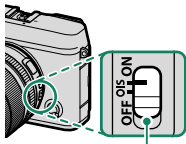

Przełącznik O.I.S.

## Obiektywy z ręczną regulacją ostrości

Przesuń pierścień ustawiania ostrości do przodu, aby korzystać z autofokusa.

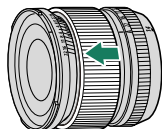

Aby ustawiać ostrość ręcznie, przesuń pierścień ustawiania ostrości do tyłu, a następnie obracaj go, sprawdzając rezultaty na wyświetlaczu aparatu. Wskaźniki odległości zdjęciowej i głębi ostrości mogą być używane do wspomagania ręcznego ustawiania ostrości.

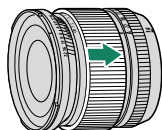

**!** Zwróć uwagę, że ręczne ustawianie ostrości może nie być dostępne we wszystkich trybach fotografowania.

### Wskaźnik głębi ostrości

Wskaźnik głębi ostrości pokazuje przybliżoną głębię ostrości (odległość przed i za punktem ostrości, który wygląda na ostry). Wskaźnik jest wyświetlany w formie filmowej.



## **Dbanie o obiektyw**

Użyj gruszki, aby usunąć kurz, a następnie przetrzyj delikatnie miękką i suchą ściereczką. Wszelkie pozostałe zabrudzenia można usunąć, przecierając delikatnie kawałkiem specjalnego papieru do czyszczenia obiektywów produkcji FUJIFILM, zwilżonego niewielką ilością płynu do czyszczenia obiektywów. Kiedy obiektyw nie jest używany, zakładaj przednią i tylną pokrywkę obiektywu na miejsce.

# Połączenia

## Wyjście HDMI

Obraz z ekranów fotografowania i odtwarzania aparatu można przesyłać na urządzenia HDMI.

### Podłączanie do urządzeń HDMI

Podłączaj aparat do telewizorów lub innych urządzeń HDMI kablem HDMI innego producenta.

- 1 Wyłącz aparat.
- 2 Podłącz kabel zgodnie z ilustracją, dopilnowując, aby złącza były włożone do końca.

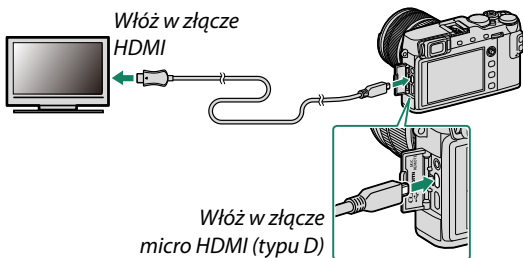

**!** Użyj kabla HDMI o długości nie większej niż 1,5 m.

- 3 Skonfiguruj wejście HDMI urządzenia w sposób opisany w dokumentacji dostarczonej wraz z urządzeniem.

- 4** Włącz aparat. Teraz można robić i odtwarzać zdjęcia, oglądając obraz na ekranie telewizora, a także zapisywać zdjęcia na urządzeniu HDMI.



Gdy kabel HDMI jest podłączony, nie można korzystać z kabla USB.

## Fotografowanie

Rób zdjęcia i nagrywaj filmy, oglądając obraz z obiektywu aparatu lub zapisując nagrany materiał na urządzeniu HDMI.



Tej funkcji można używać do zapisywania filmów w rozdzielczości 4K i Full HD na urządzeniu nagrywającym HDMI.

## Odtwarzanie

Aby rozpocząć odtwarzanie, naciśnij przycisk  na aparacie. Monitor aparatu wyłączy się, a zdjęcia i filmy będą przesyłane do urządzenia HDMI. Zwróć uwagę, że regulacja głośności w aparacie nie ma wpływu na dźwięk odtwarzany z telewizora. Do regulacji poziomu głośności używaj elementów sterujących telewizora.



Przed rozpoczęciem odtwarzania filmu na niektórych telewizorach może być przez krótki czas wyświetlany czarny ekran.

## Bezprzewodowe przesyłanie danych

Uzyskaj dostęp do sieci bezprzewodowych i połącz aparat z komputerami, smartfonami lub tabletami. Aby uzyskać więcej informacji, odwiedź stronę:

<http://fujifilm-dsc.com/wifi/>



### Smartfony i tablety: FUJIFILM Camera Remote

Należy zainstalować najnowszą wersję aplikacji FUJIFILM Camera Remote na smartfonie lub tablecie, aby połączyć się z aparatem poprzez Bluetooth® lub Wi-Fi. Aby uzyskać informacje o pobieraniu i inne informacje, wejdź na stronę:

[http://app.fujifilm-dsc.com/en/camera\\_remote/](http://app.fujifilm-dsc.com/en/camera_remote/)



## Smartfony i tablety: Parowanie Bluetooth®

Użyj **☑ USTAWIENIA POŁĄCZENIA > USTAWIENIA Bluetooth > REJESTRACJA PAROWANIA**, aby sparować aparat ze smartfonami lub tabletami. Parowanie umożliwia prostą metodę pobierania zdjęć z aparatu.



**📷** Zdjęcia są pobierane za pośrednictwem połączenia bezprzewodowego.

## Smartfony i tablety: Wi-Fi

Użyj opcji **KOMUN. BEZPRZEW.** w **☑ USTAWIENIA ZDJĘĆ** lub menu odtwarzania, aby podłączyć się ze smartfonem lub tabletem przez Wi-Fi. Po nawiązaniu połączenia można używać do przeglądania zdjęć zapisanych w aparacie, pobierania wybranych zdjęć, zdalnego sterowania aparatem lub kopiowania informacji o lokalizacji do aparatu.



## Komputery: FUJIFILM PC AutoSave

Należy zainstalować najnowszą wersję FUJIFILM PC AutoSave na komputerze, aby przysyłać zdjęcia z aparatu przez sieć bezprzewodową. Aby uzyskać informacje o pobieraniu i inne informacje, wejdź na stronę:

[http://app.fujifilm-dsc.com/en/pc\\_autosave/](http://app.fujifilm-dsc.com/en/pc_autosave/)

## Komputery: Połączenia bezprzewodowe

Można przysyłać zdjęcia z aparatu przy pomocy opcji **AUTOMAT. ZAPIS PC** w menu odtwarzania.

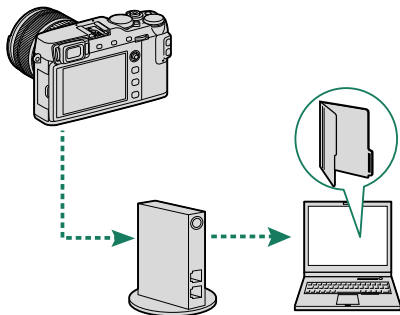

## Podłączanie do komputerów za pomocą USB

Kopiowanie zdjęć do komputera przez USB.

### Windows (MyFinePix Studio)

Programu MyFinePix Studio można używać do kopiowania zdjęć do komputera, gdzie można je przechowywać, wyświetlać, organizować i drukować. Program MyFinePix Studio można pobrać z poniższej strony internetowej:

<http://fujifilm-dsc.com/mfs/>



Po zakończeniu pobierania kliknij dwukrotnie pobrany plik („MFPS\_Setup.EXE”) i postępuj zgodnie z poleceniami wyświetlanymi na ekranie, aby zakończyć instalację.

### Mac OS X/macOS

Zdjęcia można kopiować do komputera przy użyciu programu Image Capture (dołączonego do komputera) lub innego oprogramowania.

### RAW FILE CONVERTER EX 2.0

Aby wyświetlać pliki w formacie RAW na komputerze, użyj programu RAW FILE CONVERTER EX 2.0, który można pobrać ze strony:

<http://fujifilm-dsc.com/rfc/>



## Podłączanie aparatu

- 1 Wybierz kartę pamięci zawierającą zdjęcia, które chcesz skopiować do komputera, a następnie włóż ją do aparatu.

**!** Utrata zasilania podczas przesyłania zdjęć może spowodować utratę danych lub uszkodzenie karty pamięci. Włóż do aparatu nowy lub całkowicie naładowany akumulator przed jego podłączeniem.

- 2 Przygotuj kabel USB 2.0 ze złączem micro USB (Micro-B), nie będący częścią zestawu. Wyłącz aparat i podłącz kabel, pamiętając, aby włożyć złącza do końca.

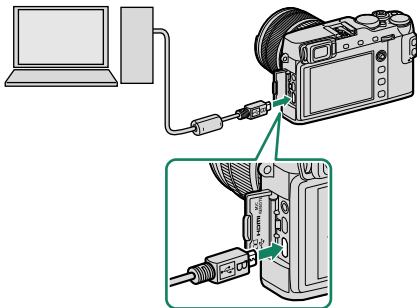

**!** Kabel USB nie może mieć długości większej niż 1,5 m i musi być przystosowany do przesyłania danych.

- 3** Włącz aparat.
- 4** Skopiuj zdjęcia do komputera przy pomocy programu MyFinePix Studio lub aplikacji dostarczonych wraz z systemem operacyjnym.
- 5** Po zakończeniu przesyłania wyłącz aparat i odłącz kabel USB.



Gdy włożona jest karta pamięci zawierająca dużą liczbę zdjęć, oprogramowanie może uruchomić się z opóźnieniem i może nie działać opcja importowania lub zapisu zdjęć. W takiej sytuacji do przeniesienia zdjęć użyj czytnika kart pamięci.

Podłączaj aparat bezpośrednio do komputera. Nie używaj koncentratora (huba) USB ani klawiatury.

Przed wyłączeniem aparatu lub odłączeniem kabla USB sprawdź, czy na komputerze nie jest wyświetlany komunikat z informacją o trwającym kopiowaniu, a także czy nie świeci się kontrolka aparatu (jeśli liczba kopiowanych zdjęć jest bardzo duża, kontrolka może pozostawać włączona po zniknięciu komunikatu z ekranu komputera). Nieprzestrzeganie tego zalecenia może spowodować utratę danych lub uszkodzenie karty pamięci.

Odłącz aparat przed rozpoczęciem wkładania lub wyjmowania kart pamięci.

W niektórych przypadkach oprogramowanie może nie zapewniać możliwości uzyskania dostępu do zdjęć zapisanych na serwerze sieciowym w taki sam sposób, jak na komputerach niepodłączonych do sieci.

Użytkownik pokrywa wszelkie odpowiednie opłaty naliczane przez operatora telefonicznego lub dostawcę usług internetowych podczas korzystania z usług wymagających połączenia internetowego.

## Drukarki instax SHARE

Drukuj zdjęcia ze swojego aparatu na drukarkach instax SHARE.

### Nawiązywanie połączenia

Wybierz  **USTAWIENIA POŁĄCZENIA > USTAW. POŁ. Z DR. instax** i wpisz nazwę (SSID) oraz hasło drukarki instax SHARE.

#### Nazwa drukarki (SSID) i hasło

Nazwa drukarki (SSID) znajduje się na spodzie drukarki; domyślne hasło to „1111”. Jeśli wybrane już zostało inne hasło do drukowania ze smartfona, wprowadź te hasło.

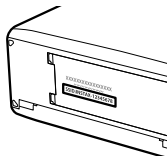

## Drukowanie zdjęć

- 1 Włącz drukarkę.
- 2 Wybierz  **MENU**  
**ODTWARZANIA > WYDRUK NA DRUK. instax.** Aparat połączy się z drukarką.

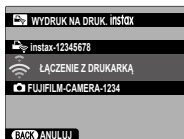

Aby wydrukować zdjęcie z serii zdjęć, wyświetl je przed wybraniem **WYDRUK NA DRUK. instax.**

- 3 Użyj drążka ostrości (dźwigni ostrości), aby wyświetlić zdjęcie, które chcesz wydrukować, a następnie naciśnij **MENU/OK.**



Nie można drukować zdjęć wykonanych innymi aparatami.

Wydrukowany obszar jest mniejszy niż obszar widoczny na monitorze LCD.

- 4 Zdjęcie zostanie wysłane do drukarki i rozpocznie się drukowanie.



# 12

## **Uwagi techniczne**

## Aksesoria firmy FUJIFILM

Firma FUJIFILM oferuje następujące akcesoria opcjonalne. Aby uzyskać najnowsze informacje o akcesoriach dostępnych w Państwa regionie, proszę skontaktować się z lokalnym przedstawicielem firmy FUJIFILM lub odwiedzić stronę [http://www.fujifilm.com/products/digital\\_cameras/index.html](http://www.fujifilm.com/products/digital_cameras/index.html).

### Akumulatory litowo-jonowe

**NP-W126/NP-W126S:** W razie potrzeby można zakupić dodatkowe akumulatory NP-W126/NP-W126S o dużej pojemności.



### Ładowarki

**BC-W126:** W razie potrzeby można zakupić zamienne ładowarki. W temperaturze +20 °C, ładowarka BC-W126 ładuje akumulator NP-W126/NP-W126S w czasie około 150 minut.



### Zasilacze sieciowe

**AC-9V** (wymaga złącza prądu stałego CP-W126): Używaj tego zasilacza sieciowego pracującego z napięciem 100–240 V i natężeniem 50/60 Hz do długotrwałego fotografowania i odtwarzania lub podczas kopiowania zdjęć do komputera.

### Złącza DC

**CP-W126:** Podłącz zasilacz AC-9V do aparatu.

**Piloty zdalnego wyzwalania**

**RR-90:** Użyj tego pilota, aby ograniczyć drgania aparatu lub utrzymywać otwartą migawkę podczas rejestrowania długich ekspozycji.

**Mikrofony stereofoniczne**

**MIC-ST1:** Zewnętrzny mikrofon do nagrywania filmów.

**Obiektywy FUJINON**

**Obiektywy z serii XF:** Wymienne obiektywy przeznaczone wyłącznie do użytku z mocowaniem FUJIFILM X.



**Obiektywy z serii XC:** Wymienne obiektywy przeznaczone wyłącznie do użytku z mocowaniem FUJIFILM X.

**Opcjonalne lampy błyskowe podłączane do stopki**

**EF-X500:** Ta mocowana na wcisk lampa błyskowa ma liczbę przewodnią 50 (ISO 100, m) i obsługuje FP (synchronizację z krótkimi czasami otwarcia migawki), co pozwala na jej używanie w połączeniu z czasami otwarcia migawki krótszymi od czasu synchronizacji błysku. Ta lampa, zasilana przez cztery baterie typu AA lub opcjonalny pojemnik na baterie EF-BP1, obsługuje ręczne sterowanie błyskiem i sterowanie błyskiem TTL oraz automatyczny zoom sterowany elektrycznie w zakresie 24–105 mm (odpowiednik formatu 35 mm), a także optyczne bezprzewodowe sterowanie błyskiem FUJIFILM, co pozwala na jej używanie jako lampy głównej lub zdalnej do fotografowania z użyciem bezprzewodowych lamp błyskowych. Główkę lampy błyskowej można obracać o 90° do góry, 10° w dół, 135° w lewo lub 180° w prawo w celu uzyskania oświetlenia odbitego.



### Lampy błyskowe mocowane do stopki (ciąg dalszy)

**EF-42:** Ta mocowana na wcisk lampa błyskowa (zasilana czterema bateriami typu AA) ma liczbę przewodnią 42 (ISO 100, m) i obsługuje ręczne sterowanie błyskiem oraz sterowanie błyskiem TTL, a także automatyczny zoom sterowany elektrycznie w zakresie 24–105 mm (odpowiednik formatu 35 mm). Główkę lampy błyskowej można obracać o 90° do góry, 180° w lewo lub 120° w prawo w celu uzyskania oświetlenia odbitego.



**EF-X20:** Ta mocowana na wcisk lampa błyskowa ma liczbę przewodnią 20 (ISO 100, m). Ta lekka i kompaktowa lampa błyskowa, zasilana przez dwie baterie typu AAA, jest wyposażona w pokrętko do regulacji kompensacji mocy błysku TTL oraz regulacji mocy błysku ustawianej ręcznie.



**EF-20:** Ta mocowana na wcisk lampa błyskowa (zasilana przez dwie baterie typu AA) ma liczbę przewodnią 20 (ISO 100, m) i obsługuje sterowanie błyskiem TTL (ręczne sterowanie błyskiem nie jest obsługiwane). W celu uzyskania oświetlenia rozproszonego główkę lampy można obracać do góry o 90°.



### Uchwyty

**MHG-XE3:** Zapewnia lepsze trzymanie. Akumulatory i karty pamięci można wyjmować z zamocowanym uchwytem, a uchwyt jest wyposażony w szynę do mocowań aparatu z szybkozłączką.

### Skórzane futerały

**BLC-XE3:** Ten futerał łączy ze sobą praktyczność i luksus skóry, a także jest wyposażony w ściereczkę, której można używać do owijania aparatu przed włożeniem go do futerału lub w innych sytuacjach. Można robić zdjęcia oraz wkładać i wyjmować akumulatory, nie wyjmując aparatu z futerału.

**Uchwyty na pasek**

**GB-001:** Poprawia chwyt. Połącz z uchwytem w celu bezpieczniejszej obsługi aparatu.

**Pierścienie pośrednie makro**

**MCEX-11/16:** Przymocuj pomiędzy aparatem a obiektywem, aby fotografować z wysokimi współczynnikami przybliżenia.

**Telekonwertery**

**XF1.4X TC WR:** Zwiększa ogniskową obiektywu o około 1,4x.

**XF2X TC WR:** Zwiększa ogniskową obiektywu o około 2,0x.

**Adaptery mocowania**

**FUJIFILM M MOUNT ADAPTER:** Pozwala na używanie w połączeniu z aparatem szerokiej gamy obiektywów z mocowaniem M.

**Pokryvky bagnetu korpusu**

**BCP-001:** Zakryj mocowanie obiektywu w aparacie, kiedy obiektyw nie jest podłączony.

**Drukarki instax SHARE**

**SP-1/SP-2:** Podłącz za pośrednictwem sieci bezprzewodowej LAN, aby drukować zdjęcia na filmie instax.

## Oprogramowanie firmy FUJIFILM

Aparatu można używać w połączeniu z następującym oprogramowaniem FUJIFILM.

### FUJIFILM Camera Remote

Nawiąż połączenie bezprzewodowe między aparatem a smartfonem lub tabletem (📖 284).

[http://app.fujifilm-dsc.com/en/camera\\_remote/](http://app.fujifilm-dsc.com/en/camera_remote/)

### FUJIFILM PC AutoSave

Pobierz zdjęcia z aparatu przez sieć bezprzewodową (📖 286).

[http://app.fujifilm-dsc.com/en/pc\\_autosave/](http://app.fujifilm-dsc.com/en/pc_autosave/)

## MyFinePix Studio

Zarządzaj, wyświetlaj, drukuj i edytuj zdjęcia pobrane z aparatu cyfrowego (📖 287).

<http://fujifilm-dsc.com/mfs/>

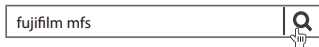

## RAW FILE CONVERTER EX 2.0

Wyświetl obrazy RAW na komputerze i przekonwertuj je na inne formaty (📖 287).

<http://fujifilm-dsc.com/rfc/>



# Dla własnego bezpieczeństwa

**Przed rozpoczęciem użytkowania należy koniecznie przeczytać poniższe uwagi**

## Uwagi dotyczące bezpieczeństwa

- Należy dopilnować, aby aparat był obsługiwany poprawnie. Przed rozpoczęciem użytkowania należy uważnie przeczytać niniejsze uwagi dotyczące bezpieczeństwa oraz *Podręcznik użytkownika*.
- Po przeczytaniu niniejszych uwag dotyczących bezpieczeństwa należy przechowywać je w bezpiecznym miejscu.

## Informacje o symbolach

Przedstawione poniżej oznaczenia są używane w niniejszym dokumencie do wskazania stopnia obrażeń ciała lub uszkodzeń, które mogą wynikać ze zignorowania towarzyszących im informacji i niepoprawnego użycia produktu.



### OSTRZEŻENIE

To oznaczenie wskazuje prawdopodobieństwo wystąpienia śmierci lub poważnych obrażeń ciała w przypadku zignorowania informacji.



### PRZESTROGA

To oznaczenie wskazuje prawdopodobieństwo wystąpienia obrażeń ciała lub uszkodzenia mienia w przypadku zignorowania informacji.

Przedstawione poniżej oznaczenia są używane do wskazania rodzaju instrukcji, których należy przestrzegać.



Trójkątne oznaczenia informują o konieczności zwrócenia uwagi na daną informację („Ważne”).



Okrągłe oznaczenia z przekreśleniem informują o zakazie wykonywania danej czynności („Zabronione”).



Wypełnione koła ze znakiem wykrzyknika informują o konieczności wykonania danej czynności („Wymagane”).

Symbole na produkcie (włącznie z akcesoriami) oznaczają, co następuje:



Prąd przemienny



Prąd stały



Urządzenie klasy II (konstrukcja produktu jest podwójnie izolowana).



## OSTRZEŻENIE





Odcłóć od gniazda zasilania

***W przypadku wystąpienia problemu, należy wyłączyć aparat, wyjąć akumulator i odłączyć zasilacz sieciowy od aparatu i gniazda zasilania.*** Jeśli z aparatu wydostaje się dym lub dziwny zapach, lub jeśli aparat jest w innym nietypowym stanie, jego dalsze użytkowanie może spowodować pożar lub porażenie prądem. Proszę skontaktować się ze sprzedawcą firmy FUJIFILM.



***Należy uważać, aby do aparatu nie dostała się ciecz ani ciała obce.*** W przypadku dostania się cieczy lub ciała obcego do aparatu, należy wyłączyć aparat, wyjąć akumulator i odłączyć zasilacz sieciowy od aparatu i gniazda zasilania. Dalsze użytkowanie aparatu może spowodować pożar lub porażenie prądem. Proszę skontaktować się ze sprzedawcą firmy FUJIFILM.



 <b>OSTRZEŻENIE</b>	
 <small>Nie wolno używać w łazience lub pod prysznicem</small>	<b>Nie wolno używać aparatu w łazience ani pod prysznicem.</b> Może to spowodować pożar lub porażenie prądem.
 <small>Nie wolno demontować</small>	<b>Nigdy nie podejmować prób modyfikacji lub rozmontowania aparatu (nigdy nie otwierać obudowy).</b> Nieprzestrzeganie tego środka ostrożności może wywołać pożar lub spowodować porażenie prądem.
 <small>Nie dotykać części wewnętrznych</small>	<b>W przypadku gdy obudowa pęknie, na przykład w wyniku upadku, nie dotykać odkrytych części.</b> Nieprzestrzeganie tego zalecenia może prowadzić do porażenia prądem lub uszkodzenia ciała spowodowanych dotknięciem uszkodzonych części. Natychmiast wyjąć akumulator z aparatu, zachowując ostrożność w celu uniknięcia porażenia prądem lub zranienia, a następnie zanieść produkt do miejsca zakupu po poradę.
	<b>Nie należy wymieniać, nagrzewać, zbyt długo zawijać lub ciągnąć przewodu zasilania, ani umieszczać na nim ciężkich przedmiotów.</b> Czynności te mogą spowodować uszkodzenie przewodu i pożar lub porażenie prądem. Jeśli przewód uległ uszkodzeniu, proszę skontaktować się ze sprzedawcą firmy FUJIFILM.
	<b>Nie stawiać aparatu na niestabilnej powierzchni.</b> W przeciwnym razie aparat może spaść lub przewrócić się i spowodować obrażenia.
	<b>Nigdy nie próbować robić zdjęć, będąc w ruchu.</b> Nie używać aparatu podczas chodzenia ani prowadzenia pojazdu. Może to spowodować upadek użytkownika lub wypadek drogowy.
	<b>Nie wolno dotykać metalowych części aparatu w czasie burzy.</b> Może to spowodować porażenie prądem wywołane przez ładunek elektryczny pioruna.
	<b>Nie używać akumulatora w sposób niezgodny z przeznaczeniem.</b> Wkładać akumulator, dostosowując oznaczenia na akumulatorze do odpowiednich oznaczeń w aparacie.
	<b>Nie demontować, nie modyfikować ani nie podgrzewać baterii. Nie upuszczać, nie uderzać, nie rzucać bateriami, ani nie narażać ich na silne uderzenia w inny sposób. Nie należy używać baterii, które wykazują oznaki wycieku, deformacji, odbarwienia lub innych nieprawidłowości. Do ładowania akumulatorów należy używać tylko ładowarek do tego przeznaczonych i nie należy próbować ładować baterii litowo-jonowych ani baterii alkalicznych. Nie wolno doprowadzać do zwarcia baterii ani przechowywać ich z metalowymi przedmiotami.</b> Nieprzestrzeganie tych zaleceń może spowodować przegrzanie, zapłon, rozerwanie baterii lub wyciek elektrolitu, powodując pożar, poparzenia lub inne obrażenia ciała.
	<b>Używać tylko akumulatorów i zasilaczy sieciowych przeznaczonych do tego aparatu. Nie używać napięć innych niż wskazane.</b> Używanie innych źródeł zasilania może doprowadzić do pożaru.
	<b>Jeśli dojdzie do wycieku elektrolitu z akumulatora, a ciecz dostanie się do oczu lub zetknie ze skórą lub ubraniem, przemyć obszar styczności czystą wodą i uzyskać pomoc lekarską lub natychmiast zadzwonić na numer alarmowy.</b>

**⚠ OSTRZEŻENIE**



**Do ładowania akumulatora nie używać innych ładowarek niż podane w tym dokumencie.** Dołączona do aparatu ładowarka jest przeznaczona wyłącznie do użytku z akumulatorami typu dołączonego do aparatu. Używanie ładowarki do ładowania zwykłych baterii lub akumulatorów innych typów może spowodować wyciek z akumulatora/baterii, jego/jej przegrzanie lub wybuch.



**Używanie lampy błyskowej zbyt blisko oczu fotografowanej osoby może spowodować pogorszenie widzenia.** Podczas robienia zdjęć niemowlętom i małym dzieciom należy zachować szczególną ostrożność.



**Nie dotykać gorących powierzchni przez długi okres.** Nieprzestrzeganie tego zalecenia może doprowadzić do poparzeń niskotemperaturowych, zwłaszcza przy wysokich temperaturach otoczenia lub w przypadku użytkowników cierpiących na słabe krążenie lub ograniczone czucia, a w przypadku takich osób zalecane jest korzystanie ze statywu lub podobnych środków ostrożności.



**Nie dotykaj produktu tą samą częścią ciała przez długi czas, kiedy produkt jest wyłączony.** Nieprzestrzeganie tego zalecenia może doprowadzić do poparzeń niskotemperaturowych, zwłaszcza podczas długiego użytkowania, przy wysokich temperaturach otoczenia lub w przypadku użytkowników cierpiących na słabe krążenie lub ograniczone czucie, przy czym w przypadku takich osób zalecane jest korzystanie ze statywu lub podobnych środków ostrożności.



**Nie stosować w obecności łatwopalnych przedmiotów, gazów wybuchowych lub wybuchowego pyłu.**



**Akumulator przenosić w aparacie cyfrowym lub w sztywnym futerale. Przechowywać akumulator w sztywnym futerale. Przed wyrzuceniem akumulatora zakleić jego styki taśmą izolacyjną.** Zezłknięcie akumulatora z innymi metalowymi przedmiotami lub innym akumulatorem może spowodować zapłon lub wybuch.



**Karty pamięci, „gorącą stopkę” i inne małe części przechowywać w miejscu niedostępnym dla dzieci.**

Dzieci mogą połknąć małe części. Przechowywać je w miejscu niedostępnym dla dzieci. Jeśli dziecko połknie małe elementy, niezwłocznie uzyskać pomoc lekarską lub zadzwonić na telefon alarmowy.



**Przechowywać w miejscu niedostępnym dla małych dzieci.** Do elementów, które mogą spowodować obrażenia ciała, należy pasek, który może owinąć się wokół szyi dziecka, powodując uduszenie oraz lampa błyskowa, która może spowodować uszkodzenie wzroku.



**Postępować zgodnie z poleceniami pracowników szpitali i linii lotniczych.** Ten produkt emituje fale radiowe, które mogą zakłócać sprzęt nawigacyjny i medyczny.

**⚠ PRZESTROGA**











**Nie używać tego aparatu w miejscach, w których znajdują się opary benzyny, para, wilgoć lub kurz.** Może to spowodować pożar lub porażenie prądem.



**Nie pozostawiać aparatu w miejscach narażonych na działanie bardzo wysokiej temperatury.** Nie zostawiać aparatu w miejscach, takich jak wnętrze zamkniętego pojazdu, ani nie wystawiać go na działanie bezpośredniego światła słonecznego. Może to spowodować pożar.



**Nie umieszczać na aparacie ciężkich przedmiotów.** W przeciwnym razie ciężki przedmiot może spaść lub przewrócić się i spowodować obrażenia.

 <b>PRZESTROGA</b>	
	<b>Nie przenosić aparatu z podłączonym zasilaczem sieciowym.</b> Nie ciągnąć za przewód zasilający w celu odłączenia zasilacza sieciowego. Może to spowodować uszkodzenie przewodu zasilania lub kabli i doprowadzić do pożaru bądź porażenia prądem.
	<b>Nie przykrywać ani nie owijać aparatu ani zasilacza sieciowego ścierką lub kocem.</b> Może to spowodować nagrzanie aparatu oraz odkształcenie jego obudowy i grozi pożarem.
	<b>Podczas czyszczenia aparatu lub gdy planuje się nie używać go przez dłuższy czas, należy wyjąć akumulator oraz odłączyć zasilacz sieciowy od aparatu i gniazdka sieciowego.</b> W przeciwnym razie może dojść do pożaru lub porażenia prądem.
	<b>Po zakończeniu ładowania odłączyć ładowarkę od gniazdka sieciowego.</b> Pozostawienie podłączonej ładowarki może spowodować pożar.
	<b>Wymowana karta pamięci może za szybko wysunąć się z gniazda. Należy ją przytrzymywać palcem, a następnie delikatnie wyjąć z gniazda.</b> Osoby uderzone wymowaną kartą mogą odnieść obrażenia.
	<b>Aparat należy oddawać do okresowej kontroli wewnętrznej i czyszczenia.</b> Kurz zgromadzony w aparacie może spowodować pożar lub porażenie prądem. Proszę skontaktować się ze sprzedawcą firmy FUJIFILM, aby zamówić czyszczenie wnętrza aparatu raz na dwa lata. Należy pamiętać, że nie jest to darmowa usługa.
	<b>Jeśli akumulator zostanie wymieniony na nieodpowiedni, występuje ryzyko jego wybuchu. Akumulator należy wymieniać wyłącznie na identyczny lub zamiennik.</b>

### Akumulator i zasilanie

**Uwaga:** Sprawdź rodzaj akumulatora stosowany w tym aparacie i przeczytaj odpowiednie rozdziały.

**⚠ OSTRZEŻENIE:** akumulatora nie wolno narażać na wpływ nadmiernego gorąca, np. w wyniku działania bezpośredniego nasłonecznienia lub ognia itp.

Poniżej opisano prawidłowe użytkowanie akumulatorów i metody zwiększania ich trwałości. Błędne użytkowanie może skrócić żywotność akumulatora lub spowodować wyciek, przegrzanie, pożar lub wybuch.

#### **Akumulatory litowo-jonowe**

Przeczytaj ten rozdział, jeśli aparat jest zasilany akumulatorem litowo-jonowym.

Nowy akumulator nie jest naładowany. Naładuj akumulator przed użyciem. Kiedy nie używasz akumulatora, przechowuj go w jego futerałce.

#### **■ Uwagi dotyczące akumulatora**

Kiedy akumulator nie jest używany, poziom jego naładowania zmniejsza się stopniowo. Naładuj akumulator dzień lub dwa przed użyciem.

Żywotność akumulatora można wydłużyć, wyłączając aparat, gdy się z niego nie korzysta.

Pojemność akumulatora spada w niskiej temperaturze. Prawie całkowicie rozładowany akumulator może nie działać w niskiej temperaturze. Przechowuj całkowicie naładowany zapasowy akumulator w ciepłym miejscu i wymień go w razie potrzeby lub trzymaj akumulator w kieszeni bądź innym ciepłym miejscu i wkładaj go do aparatu tylko na czas fotografowania. Nie pozwól, by akumulator dotykał bezpośrednio ogrzewaczy rąk lub innych urządzeń grzewczych.

### ■ Ładowanie akumulatora

Ładuj akumulator w dołączonej ładowarce. Czas ładowania wydłuża się w temperaturze otoczenia poniżej +10 °C lub powyżej +35 °C. Nie próbuj ładować akumulatora w temperaturze powyżej 40 °C. W temperaturze poniżej 0 °C akumulator nie będzie się ładować.

Nie próbuj ładować w pełni naładowanego akumulatora. Jednakże nie ma potrzeby całkowitego rozładowania akumulatora przed ładowaniem.

Akumulator może być ciepły w dotyku zaraz po ładowaniu lub użyciu. To normalne zjawisko.

### ■ Żywotność akumulatora

W normalnych temperaturach akumulator można rozładować i ponownie naładować około 300 razy. Zauważalne skrócenie okresu utrzymywania ładunku przez akumulator oznacza, że akumulator osiągnął koniec okresu użytkowania i należy go wymienić.

### ■ Przechowywanie

Jeśli całkowicie naładowany akumulator pozostawi się nieużywany na długi czas, jego wydajność może spaść. Przed rozpoczęciem przechowywania akumulatora rozładuj go całkowicie.

Jeśli aparat nie będzie używany przez długi czas, należy wyjąć z niego akumulator i przechowywać go w suchym miejscu w temperaturze otoczenia od +15 °C do +25 °C. Nie przechowuj akumulatora w miejscach narażonych na skrajne temperatury.

### ■ Przestrogi: Obchodzenie się z akumulatorem

- Nie przenosić ani nie przechowywać z metalowymi przedmiotami, takimi jak naszyjniki czy spinki do włosów.
- Nie narażać na działanie otwartych płomieni ani ciepła.
- Nie demontować ani nie modyfikować.
- Ładować jedynie w wyznaczonych ładowarkach.
- Zużyte akumulatory należy niezwłocznie oddać do utylizacji.
- Nie upuszczać ani nie narażać na silne wstrząsy.
- Nie narażać na działanie wody.
- Utrzymywać styki w czystości.
- Akumulator i korpus aparatu mogą być ciepły w dotyku po długim okresie użytkowania. To normalne zjawisko.

### ■ Przestroga: Utylizacja

Oddawaj zużyte akumulatory/baterie do utylizacji zgodnie z lokalnymi przepisami. Pamiętaj o przeprowadzeniu utylizacji akumulatora zgodnie z zasadami ochrony środowiska. Korzystaj z urządzenia w klimacie umiarkowanym.

**Zasilacze sieciowe (dostępne osobno)**

Używaj tylko zasilaczy sieciowych FUJIFILM przeznaczonych do użytku z tym aparatem. Inne zasilacze mogą spowodować uszkodzenie aparatu.

- Zasilacz sieciowy jest przeznaczony do użytku tylko w pomieszczeniach zamkniętych.
- Dopilnuj, aby wtyczka prądu stałego była dobrze podłączona do aparatu.
- Przed odłączeniem zasilacza wyłącz aparat. Odłączając zasilacz, trzymać za wtyczkę, a nie za kabel.
- Nie używać z innymi urządzeniami.
- Nie wolno demontować.
- Nie narażać na działanie wilgotności ani gorąca.
- Nie narażać na silne wstrząsy.
- Podczas pracy zasilacz sieciowy może buczeć lub być gorący w dotyku. To normalne zjawisko.
- Jeśli zasilacz powoduje zakłócenia radiowe, zmień ustawienie lub położenie anteny odbiorczej.

**Używanie aparatu**

- Nie kieruj aparatu na źródła skrajnie jasnego światła, takie jak słońce na bezchmurnym niebie. Nieprzestrzeganie tego zalecenia może spowodować uszkodzenie czujnika obrazu aparatu.
- Silne światło słoneczne zogniskowane przez wizjer może uszkodzić matrycę wizjera elektronicznego (EVF). Nie kieruj wizjera elektronicznego na słońce.

**Zrób zdjęcia próbne**

Przed robieniem zdjęć podczas ważnych okazji (np. na ślubie lub przed zabraniem aparatu na wycieczkę) należy zrobić zdjęcia próbne i obejrzeć je, aby mieć pewność, że aparat działa prawidłowo. Firma FUJIFILM Corporation nie ponosi odpowiedzialności za szkody ani utracone korzyści wynikające z nieprawidłowego działania produktu.

**Uwagi dotyczące praw autorskich**

Obrazy wykonane za pomocą aparatu cyfrowego nie mogą być używane w sposób naruszający prawa autorskie bez uzyskania uprzedniej zgody ich właściciela, z wyjątkiem ich wykorzystywania wyłącznie do użytku prywatnego. Należy pamiętać, że robienie zdjęć występów scenicznych, wydarzeń rozrywkowych i pokazów jest objęte ograniczeniami, nawet jeśli są one przeznaczone tylko do użytku prywatnego. Należy także pamiętać, że przekazywanie kart pamięci zawierających obrazy lub dane chronione prawami autorskimi jest możliwe tylko w zakresie określonym przez te prawa.

**Obchodzenie się z aparatem**

Aby zdjęcia były poprawnie zapisywane, podczas ich rejestracji nie należy narażać aparatu na uderzenia bądź wstrząsy.

### **Ciekłe kryształy**

W przypadku uszkodzenia wyświetlacza należy zachować ostrożność, aby uniknąć styczności z ciekłymi kryształami. W przypadku wystąpienia którejkolwiek z poniższych sytuacji należy podjąć natychmiastowe działanie, opisane poniżej:

- **Jeśli dojdzie do styczności ciekłego kryształu ze skórą**, należy oczyścić to miejsce ściereczką, a następnie przemyć je dokładnie mydłem i bieżącą wodą.
- **Jeśli ciekły kryształ dostanie się do oczu**, należy przemywać oczy czystą wodą przez co najmniej 15 minut, a następnie uzyskać pomoc lekarską.
- **Jeśli ciekłe kryształy zostaną połknięte**, wypłucz usta dokładnie wodą. Wypij dużo wody i wywołaj wymioty, po czym uzyskaj pomoc lekarską.

Mimo tego, że ekran został wyprodukowany z użyciem niezwykle precyzyjnej i zaawansowanej technologii, może on zawierać piksele, które świecą zawsze lub nie świecą wcale. Nie świadczy to o usterce i nie ma wpływu na obrazy rejestrowane przez aparat.

### **Informacje o znakach towarowych**

Digital Split Image jest znakiem towarowym lub zastrzeżonym znakiem towarowym FUJIFILM Corporation. xD-Picture Card oraz  są znakami towarowymi FUJIFILM Corporation. Kroje pisma zawarte w niniejszym dokumencie zostały opracowane wyłącznie przez firmę DynaComware Taiwan Inc. Macintosh, Mac OS i macOS są znakami towarowymi firmy Apple Inc. w Stanach Zjednoczonych i innych krajach. Windows jest zarejestrowanym znakiem towarowym firmy Microsoft Corporation w Stanach Zjednoczonych i innych krajach. Wi-Fi® oraz Wi-Fi Protected Setup® są zastrzeżonymi znakami towarowymi Wi-Fi Alliance. Znak słowny Bluetooth® i logo są zastrzeżonymi znakami towarowymi firmy Bluetooth SIG, Inc., a każde użycie tych znaków przez FUJIFILM odbywa się na mocy licencji. Logotypy SDHC oraz SDXC są znakami towarowymi SD-3C, LLC. Logotyp HDMI jest znakiem towarowym. Wszelkie pozostałe nazwy handlowe użyte w niniejszym podręczniku są znakami towarowymi lub zastrzeżonymi znakami towarowymi ich właścicieli.

### **Zakłócenia elektryczne**

Ten aparat może zakłócać pracę urządzeń szpitalnych lub lotniczych. Przed użyciem aparatu w szpitalu lub w samolocie zapytaj pracowników szpitala lub linii lotniczej o zgodę.

### **Systemy kodowania kolorów telewizyjnych**

NTSC (ang. National Television System Committee) to specyfikacja nadawania telewizji kolorowej stosowana głównie w USA, Kanadzie i Japonii. PAL (ang. Phase Alternation by Line) to system telewizji kolorowej stosowany głównie w Europie i Chinach.

### **Exif Print (Exif w wersji 2.3)**

Exif Print to niedawno zmieniony format plików aparatów cyfrowych, w którym informacje przechowywane wraz ze zdjęciem są wykorzystywane do optymalnej reprodukcji barw podczas drukowania.

**WAŻNA UWAGA: Przeczytać przed rozpoczęciem korzystania z oprogramowania**

Eksport bezpośredni lub pośredni całości lub części licencjonowanego oprogramowania bez zezwolenia odpowiednich instytucji rządowych jest zabroniony.

**UWAGI**

*Aby uniknąć pożaru lub ryzyka porażenia prądem, chronić urządzenie przed deszczem i wilgocią.*

*Przeczytaj uważnie i ze zrozumieniem „Uwagi dotyczące bezpieczeństwa” przed rozpoczęciem użytkowania aparatu.*

**Informacje dla klientów w Kanadzie**

**CAN ICES-3 (B)/NMB-3(B)**

**PRZESTROGA:** To urządzenie cyfrowe klasy B jest zgodne z kanadyjskimi przepisami ICES-003.

**Oświadczenie Industry Canada:** To urządzenie spełnia wymagania licencji Industry Canada z wyłączeniem standardów RSS. Jego działanie podlega następującym dwóm warunkom: (1) To urządzenie nie może powodować zakłóceń oraz (2) urządzenie to musi przyjmować wszelkie odbierane zakłócenia, włącznie z zakłóceniami, które mogą powodować niepożądane działanie urządzenia.

Urządzenie i jego antena nie mogą się znajdować blisko lub pracować w połączeniu z inną anteną lub nadajnikiem, z wyjątkiem przetestowanego wbudowanego radia. Funkcja wyboru kodu kraju jest wyłączona dla produktów sprzedawanych w Stanach Zjednoczonych/Kanadzie.

**Oświadczenie dotyczące ekspozycji na promieniowanie:** Dostępne dowody naukowe nie wykazują, aby jakiegokolwiek problemy zdrowotne były związane z używaniem urządzeń bezprzewodowych oniskiej mocy. Jednak nie ma żadnych dowodów, że te urządzenia bezprzewodowe o niskiej mocy są całkowicie bezpieczne. Urządzenia bezprzewodowe o niskiej mocy podczas używania emitują niskie poziomy energii o częstotliwości radiowej (RF) w zakresie mikrofal. Mimo tego, że wysokie poziomy energii o częstotliwości radiowej mogą mieć wpływ na zdrowie (poprzez podgrzewanie tkanki), ekspozycja na niski poziom promieniowania o częstotliwości radiowej, który nie powoduje efektu ogrzewania, nie powoduje żadnego znanego negatywnego wpływu na zdrowie. W wielu badaniach narażenia na niskie poziomy promieniowania o częstotliwości radiowej nie wykryto żadnych efektów biologicznych. Niektóre badania sugerowały, że mogą występować pewne efekty biologiczne, ale takie ustalenia nie zostały potwierdzone przez dalsze badania. X-E3 został przetestowany i uznany za zgodny z limitami ekspozycji promieniowania IC ustanowionymi dla niekontrolowanego środowiska i spełnia wymogi RSS-102 zasad ekspozycji na fale o częstotliwości radiowej (RF) IC.

### *Utylizacja zużytych urządzeń elektrycznych i elektronicznych w gospodarstwach domowych*

**W Unii Europejskiej, Norwegii, Islandii i Liechtensteinie:** Ten symbol umieszczony na produkcie lub w instrukcji obsługi i gwarancji oraz/lub na opakowaniu oznacza, że tego produktu nie należy traktować jak zwykłego odpadu z gospodarstw domowych. Należy go natomiast oddać do odpowiedniego punktu zbiórki i recyklingu urządzeń elektrycznych i elektronicznych.



Dzięki właściwej utylizacji tego produktu pomagasz uniknąć potencjalnie negatywnych skutków dla środowiska i zdrowia ludzi, na które mogłoby mieć wpływ nieodpowiednie pozbycie się tego produktu.

Ten symbol na bateriach lub akumulatorach oznacza, że nie można ich traktować jak zwykłych odpadów z gospodarstw domowych.



Jeśli urządzenie zawiera łatwo wyjmowane baterie lub akumulatory, oddaj je po wyjęciu do utylizacji zgodnie z lokalnymi przepisami.

Recykling materiałów pomaga oszczędzać zasoby naturalne. Aby uzyskać bardziej szczegółowe informacje na temat recyklingu tego produktu, skontaktuj się lokalnym urzędem miasta, firmą odpowiadającą za wywóz odpadów lub miejscem sprzedaży produktu.

**W krajach poza Unią Europejską, Norwegią, Islandią i Liechtensteinem:** Jeśli chcesz pozbyć się tego produktu wraz z bateriami lub akumulatorami, skontaktuj się z lokalnymi władzami i zapytaj o właściwy sposób utylizacji.

**W Japonii:** Ten symbol znajdujący się na bateriach lub akumulatora oznacza, że należy utylizować je oddzielnie.





**Bezprzewodowe urządzenia sieciowe i urządzenia Bluetooth: Przestrogi**

Ten produkt jest zgodny z następującymi dyrektywami UE:

- Dyrektywa RoHS 2011/65/UE
- Dyrektywa RE 2014/53/UE

FUJIFILM Corporation niniejszym oświadcza, że typ urządzenia radiowego FF170001 jest zgodny z dyrektywą 2014/53/UE.

Pełny tekst deklaracji zgodności UE jest dostępny pod następującym adresem internetowym:

[http://www.fujifilm.com/products/digital\\_cameras/x/fujifilm\\_x\\_e3/pdf/index/fujifilm\\_x\\_e3\\_cod.pdf](http://www.fujifilm.com/products/digital_cameras/x/fujifilm_x_e3/pdf/index/fujifilm_x_e3_cod.pdf)

O tej zgodności informuje następujące oznakowanie zgodności umieszczone na produkcie:



To oznaczenie obowiązuje dla produktów innych niż telekomunikacyjne i produktów telekomunikacyjnych UE objętych normami zharmonizowanymi (np. Bluetooth®).

**WAŻNE:** *Przeczytaj następujące uwagi prze rozpoczęciem korzystania z wbudowanego przekaźnika bezprzewodowego aparatu.*

- Ⓢ Ten produkt, który zawiera funkcję szyfrowania opracowaną w USA, podlega przepisom eksportowym USA i nie wolno go eksportować ani reeksportować do krajów, które są objęte embargiem USA dotyczącym towarów.
- ***Korzystaj tylko z sieci bezprzewodowej lub urządzenia Bluetooth.*** Firma FUJIFILM nie ponosi odpowiedzialności za szkody wynikające z nieuprawnionego użytkowania. Nie stosuj urządzenia do zastosowań wymagających wysokiego stopnia niezawodności, np. w urządzeniach medycznych lub innych systemach mogących mieć bezpośredni lub pośredni wpływ na ludzkie życie. Podczas korzystania z urządzenia w systemach komputerowych i innych wymagających wyższego stopnia niezawodności niż zapewniany przez sieci bezprzewodowe i urządzenia Bluetooth, podejmij wszelkie wymagane środki ostrożności, aby zapewnić bezpieczeństwo i zapobiec nieprawidłowej pracy.
- ***Używaj tylko w kraju, w którym zakupiono urządzenie.*** To urządzenie jest zgodne z przepisami dotyczącymi urządzeń pracujących w sieciach bezprzewodowych i urządzeń Bluetooth obowiązującymi w kraju zakupu. Przestrzegaj wszystkich lokalnych przepisów podczas korzystania z urządzenia. Firma FUJIFILM nie ponosi odpowiedzialności za problemy wynikające z jego użytkowania w innych jurysdykcjach.
- ***Nie używaj urządzenia w miejscach narażonych na działanie pól magnetycznych, ładunków elektrostatycznych lub zakłóceń radiowych.*** Nie używaj przekaźnika w pobliżu kuchenek mikrofalowych ani w innych miejscach narażonych na działanie pól magnetycznych, ładunków elektrostatycznych ani zakłóceń radiowych, które mogą uniemożliwiać odbiór sygnałów bezprzewodowych. Wzajemne zakłócenia mogą występować podczas korzystania z przekaźnika w pobliżu innych urządzeń bezprzewodowych pracujących w paśmie 2,4 GHz.



- **Przekaźnik bezprzewodowy pracuje w paśmie 2,4 GHz i wykorzystuje modulację DSSS, OFDM i GFSK.**
- **Bezpieczeństwo:** Bezprzewodowe urządzenia sieciowe i urządzenia Bluetooth transmitują dane poprzez fale radiowe, a tym samym ich zastosowanie wymaga zwrócenia większej uwagi na bezpieczeństwo, niż w przypadku sieci przewodowych.
  - Nie podłączaj do nieznanych sieci lub sieci, do których nie masz prawa dostępu, nawet jeśli są one wyświetlane na urządzeniu, ponieważ dostęp ten może zostać uznany za nieupoważniony. Łącz się jedynie z sieciami, do których masz uprawnienia dostępu.
  - Pamiętaj, że transmisje bezprzewodowe mogą być narażone na przechwytywanie przez osoby trzecie.
- **Poniższe czynności mogą być karalne:**
  - Demontaż lub modyfikacja tego urządzenia
  - Usuwanie etykiet certyfikujących urządzenie
- **To urządzenie pracuje z taką samą częstotliwością, co urządzenia handlowe, edukacyjne i medyczne oraz przekaźniki bezprzewodowe.** Pracuje również z taką samą częstotliwością, co licencjonowane przekaźniki i specjalne nielicencjonowane niskonapięciowe nadajniki stosowane w układach śledzenia RFID dla linii montażowych i w podobnych zastosowaniach.
- **Aby uniknąć zakłócania powyższych urządzeń, przestrzegaj następujących środków ostrożności.** Przed rozpoczęciem korzystania z tego urządzenia sprawdź, czy przekaźnik RFID nie pracuje. W przypadku zauważenia, że urządzenie zakłóca licencjonowane przekaźniki służące do śledzenia RFID, niezwłocznie zaprzestań używania danej częstotliwości lub przenieś urządzenie w inne miejsce. Jeśli zauważysz, że to urządzenie powoduje zakłócenia w niskonapięciowych systemach śledzenia RFID, skontaktuj się z przedstawicielem firmy FUJIFILM.
- **Nie należy używać tego urządzenia na pokładzie samolotu.** Zwróć uwagę, że Bluetooth może pozostać włączony, nawet gdy aparat jest wyłączony. Bluetooth można wyłączyć, wybierając **WYŁ.** dla **Ustawienia połączenia > Ustawienia Bluetooth > Bluetooth WŁ./WYŁ..**

**Przed rozpoczęciem użytkowania należy koniecznie przeczytać poniższe uwagi****Uwagi dotyczące bezpieczeństwa**



- Dopilnuj, aby obiekt był użytkowany poprawnie. Przed rozpoczęciem użytkowania przeczytaj uważnie niniejsze uwagi dotyczące bezpieczeństwa oraz *Podręcznik użytkownika* aparatu.
- Po przeczytaniu niniejszych uwag dotyczących bezpieczeństwa należy przechowywać je w bezpiecznym miejscu.

**Informacje o symbolach**





Przedstawione poniżej oznaczenia są używane w niniejszym dokumencie do wskazania stopnia obrażeń ciała lub uszkodzeń, które mogą wynikać ze zignorowania towarzyszących im informacji i niepoprawnego użycia produktu.

	<b>OSTRZEŻENIE</b>	To oznaczenie wskazuje prawdopodobieństwo wystąpienia śmierci lub poważnych obrażeń ciała w przypadku zignorowania informacji.
	<b>PRZESTROGA</b>	To oznaczenie wskazuje prawdopodobieństwo wystąpienia obrażeń ciała lub uszkodzenia mienia w przypadku zignorowania informacji.

Przedstawione poniżej oznaczenia są używane do wskazania rodzaju instrukcji, których należy przestrzegać.

	Trójkątne oznaczenia informują o konieczności zwrócenia uwagi na daną informację („Ważne”).
	Okrągłe oznaczenia z przekreśleniem informują o zakazie wykonywania danej czynności („Zabronione”).
	Wypełnione koła ze znakiem wykrzyknika informują o konieczności wykonania danej czynności („Wymagane”).

** OSTRZEŻENIE**

 <i>Nie zanurzać</i>	<b><i>Nie zanurzać w wodzie i chronić przed wodą.</i></b> Nieprzestrzeganie tego środka ostrożności może wywołać pożar lub spowodować porażenie prądem.
 <i>Nie wolno demontować</i>	<b><i>Nie wolno demontować urządzenia (nie otwierać obudowy).</i></b> Nieprzestrzeganie tego zalecenia może prowadzić do wybuchu pożaru, porażenia prądem lub uszkodzenia ciała spowodowanych nieprawidłowym działaniem produktu.
 <i>Nie dotykać części wewnętrznych</i>	<b><i>W przypadku gdy obudowa pęknie, na przykład w wyniku upadku, nie dotykać odkrytych części.</i></b> Nieprzestrzeganie tego zalecenia może prowadzić do porażenia prądem lub uszkodzenia ciała spowodowanych dotknięciem uszkodzonych części. Natychmiast wyjąć akumulator z aparatu, zachowując ostrożność w celu uniknięcia porażenia prądem lub zranienia, a następnie zanieść produkt do miejsca zakupu po poradę.
	<b><i>Nie stawiać na niestabilnych powierzchniach.</i></b> Produkt może spaść i spowodować obrażenia ciała.

 **OSTRZEŻENIE**

**Nie patrzeć na słońce przez obiektyw ani przez wizjery aparatu.** Nieprzestrzeganie tego zalecenia może spowodować trwale uszkodzenie wzroku.

 **PRZESTROGA**

**Nie używać ani nie przechowywać w miejscach narażonych na działanie pary lub dymu, ani w miejscach bardzo wilgotnych lub skrajnie zapyłonych.** Nieprzestrzeganie tego środka ostrożności może wywołać pożar lub spowodować porażenie prądem.



**Nie pozostawiać w miejscach narażonych na bezpośrednie działanie promieni słonecznych lub bardzo wysokiej temperatury, np. w zamkniętym pojeździe w słoneczny dzień.** Nieprzestrzeganie tego środka ostrożności może wywołać pożar.



**Przechowywać w miejscu niedostępnym dla dzieci.** Urządzenie może spowodować obrażenia, gdy znajdzie się w rękach dziecka.



**Nie dotykać mokrymi rękami.** Nieprzestrzeganie tego środka ostrożności może spowodować porażenie prądem.



**Podczas fotografowania pod słońce nie umieszczać słońca w kadrze.** Światło słoneczne zogniskowane w aparacie, gdy słońce znajduje się w kadrze lub w pobliżu kadru, może spowodować pożar lub poparzenia.



**Kiedy produkt nie jest używany, należy założyć pokrywki obiektywu na miejsce i przechowywać obiektyw w miejscu chronionym przed bezpośrednim nasłonecznieniem.** Światło słoneczne zogniskowane przez obiektyw może wywołać pożar lub spowodować poparzenia.



**Nie przenosić aparatu ani obiektywu przymocowanych do statywu.** Produkt może spaść lub w coś uderzyć, powodując obrażenia ciała.

## Pielęgnacja produktu

Aby móc bez przeszkód korzystać z tego produktu, prosimy przestrzegać poniższych zaleceń.

**Korpus aparatu:** Po każdym użyciu czyścić korpus aparatu przy użyciu miękkiej i suchej ściereczki. Nie stosować alkoholu, rozcieńczalników ani innych lotnych substancji chemicznych, które mogą odbarwić lub odkształcić skórę na obudowie aparatu. Wszelkie płyny należy natychmiast usuwać z aparatu przy użyciu miękkiej i suchej ściereczki. Do usuwania kurzu i pyłu z monitora użyć gruszki, zachowując ostrożność, aby uniknąć zarysowań, a następnie delikatnie przetrzeć go suchą i miękką ściereczką. Wszelkie pozostałe zabrudzenia można usunąć, przecierając delikatnie kawałkiem specjalnego papieru do czyszczenia obiektywów produkcji FUJIFILM, zwilżonego niewielką ilością płynu do czyszczenia obiektywów. Aby do aparatu nie dostawał się kurz, zakładać pokrywkę bagnetu korpusu, kiedy obiektyw nie jest założony.

**Przetwornik obrazu:** Jeśli na wielu zdjęciach w tych samych miejscach występują zakłócenia w formie plam lub kropek, może to oznaczać obecność kurzu na przetworniku obrazu aparatu. Oczyść przetwornik, korzystając z opcji  **USTAWIENIA UŻYTKOWNIKA > CZYSZCZENIE CZUJNIKA.**

## Czyszczenie przetwornika obrazu

Kurz, którego nie można usunąć za pomocą opcji **Ustawienia Użytkownika > Czyszczenie Czujnika** można usunąć ręcznie w sposób opisany poniżej.

**!** Zwróć uwagę, że wymiana lub naprawa przetwornika uszkodzonego podczas czyszczenia jest płatna.

- 1** Używaj gruszki (nie pędzelka), aby usunąć kurz z czujnika.

**!** Nie używaj pędzelka ani gruszki z pędzelkiem. Nieprzestrzeganie tego środka ostrożności może spowodować uszkodzenie przetwornika.



- 2** Sprawdź, czy cały kurz został usunięty. Powtórz kroki 1 i 2 w razie potrzeby.
- 3** Podłącz obiektyw lub załóż pokrywkę bagnetu korpusu.

## Aktualizacje oprogramowania sprzętowego

Niektóre funkcje produktu mogą różnić się od opisanych w dostarczonej instrukcji z powodu aktualizacji oprogramowania sprzętowego. Szczegółowe informacje na temat poszczególnych modeli można znaleźć w naszej witrynie internetowej: [http://www.fujifilm.com/support/digital\\_cameras/software](http://www.fujifilm.com/support/digital_cameras/software)



### Sprawdzanie wersji oprogramowania sprzętowego

 Aparat wyświetli wersję oprogramowania sprzętowego tylko wtedy, gdy do aparatu włożona jest karta pamięci.

- 1 Wyłącz aparat i sprawdź, czy karta pamięci jest włożona.
- 2 Włącz aparat, przytrzymując przycisk **DISP/BACK**. Zostanie wyświetlona bieżąca wersja oprogramowania sprzętowego. Sprawdź wersję oprogramowania sprzętowego.
- 3 Wyłącz aparat.

 Aby wyświetlić wersję oprogramowania sprzętowego lub zaktualizować oprogramowanie sprzętowe o opcjonalne akcesoria, takie jak wymienne soczewki, lampy błyskowe montowane na stopce i adaptery mocowania, zamontuj akcesoria na aparacie.

## Rozwiązywanie problemów

Jeśli podczas korzystania z aparatu wystąpi problem, zapoznaj się z tabelą poniżej. Jeśli nie znajdziesz tutaj rozwiązania, skontaktuj się z lokalnym dystrybutorem FUJIFILM.

### Zasilanie i akumulator

Problem	Rozwiązanie
Aparat się nie włącza.	<ul style="list-style-type: none"><li>• <b>Akumulator jest rozładowany:</b> Naładuj akumulator lub włóż całkowicie naładowany akumulator zapasowy (📖 32).</li><li>• <b>Akumulator jest włożony nieprawidłowo:</b> Wyjmij akumulator i włóż go ponownie w poprawnej pozycji (📖 37).</li><li>• <b>Zatrask pokrywy komory akumulatora nie jest zamknięty:</b> Zamknij zatrask pokrywy komory akumulatora (📖 38).</li></ul>
Monitor się nie włącza.	Monitor może się nie włączyć, jeśli aparat zostanie wyłączony i ponownie szybko włączony. Trzymaj spust migawki wciśnięty do połowy, aż włączy się monitor.
Akumulator szybko się rozładowuje.	<ul style="list-style-type: none"><li>• <b>Akumulator jest zimny:</b> Ogrzej akumulator, wkładając go do kieszeni lub w inne ciepłe miejsce, a następnie włóż go ponownie do aparatu na chwilę przed zrobieniem zdjęcia.</li><li>• <b>Styki akumulatora są zabrudzone:</b> Oczyszcz styki miękką i suchą ściereczką.</li><li>• <b>WŁ. jest wybrane dla 📷 USTAWIENIA AF/MF &gt; PRE-AF:</b> Wyłącz PRE-AF (📖 137).</li><li>• <b>Akumulator był wielokrotnie ładowany:</b> Akumulator osiągnął koniec okresu trwałości. Zakup nowy akumulator.</li></ul>



Problem	Rozwiązanie
Aparat nagle się wyłącza.	<b>Akumulator jest rozładowany:</b> Naładuj akumulator lub włóż całkowicie naładowany akumulator zapasowy (📖 32).
Ładowanie nie rozpoczyna się.	Wymnij akumulator i włóż go ponownie w prawidłowej pozycji i dopilnuj, aby ładowarka była podłączona do zasilania (📖 32).
Ładowanie trwa długo.	Ładuj akumulator w temperaturze pokojowej.
Dioda ładowania miga, ale akumulator się nie ładuje.	<ul style="list-style-type: none"> <li>• <b>Styki akumulatora są zabrudzone:</b> Oczyszcz styki miękką i suchą ściereczką.</li> <li>• <b>Akumulator był wielokrotnie ładowany:</b> Akumulator osiągnął koniec okresu trwałości. Zakup nowy akumulator. Jeśli akumulator nadal się nie ładuje, skontaktuj się ze sprzedawcą firmy FUJIFILM (📖 294).</li> </ul>

## Menu i komunikaty na ekranie

Problem	Rozwiązanie
Tekst na ekranie nie jest wyświetlany w języku polskim.	Wybierz <b>POLSKI</b> dla <b>USTAWIENIA UŻYTKOWNIKA</b> > 言語/LANG. (📖 46, 206).

## Fotografowanie

Problem	Rozwiązanie
Po naciśnięciu spustu migawki aparat nie robi zdjęcia.	<ul style="list-style-type: none"> <li>• <b>Karta pamięci jest pełna:</b> Włóż nową kartę pamięci lub usuń zdjęcia (📖 36, 183).</li> <li>• <b>Karta pamięci nie jest sformatowana:</b> Sformatuj kartę pamięci (📖 203).</li> <li>• <b>Styki karty pamięci są zabrudzone:</b> Oczyszcz styki miękką i suchą ściereczką.</li> </ul>

Problem	Rozwiązanie
<p>Po naciśnięciu spustu migawki aparat nie robi zdjęcia (ciąg dalszy).</p>	<ul style="list-style-type: none"> <li>• <b>Karta pamięci jest uszkodzona:</b> Włóż nową kartę pamięci (📖 36).</li> <li>• <b>Akumulator jest rozładowany:</b> Naładuj akumulator lub włóż całkowicie naładowany akumulator zapasowy (📖 32).</li> <li>• <b>Aparat wyłączył się automatycznie:</b> Włącz aparat (📖 42).</li> <li>• <b>Korzystasz z adaptera mocowania innej firmy:</b> Wybierz <b>WŁ.</b> dla <b>RÓB ZDJ. BEZ OBIEKTYWU</b> (📖 230).</li> <li>• <b>Podczas próby zarejestrowania zdjęcia panoramicznego kontrolka świeciła na pomarańczowo:</b> Poczekaj aż kontrolka zgaśnie (📖 10).</li> </ul>
<p>Po naciśnięciu spustu migawki do połowy w wizjerze lub na monitorze pojawiają się cętki („szumy”).</p>	<p>Aby poprawić kompozycję, gdy fotografowany obiekt jest słabo oświetlony, a wartość przysłony jest minimalna, następuje zwiększenie wzmocnienia. Może to być przyczyną zauważalnych zakłóceń na wyświetlanym podglądzie obrazu. Ten efekt nie będzie jednak widoczny na zdjęciach wykonanych aparatem.</p>
<p>Aparat nie ustawia ostrości.</p>	<p><b>Fotografowany obiekt jest nieodpowiedni dla układu autofokusa:</b> Użyj blokady ostrości lub ustaw ostrość ręcznie (📖 92).</p>

Problem	Rozwiązanie
<p><b>Aparat nie wykrywa twarzy.</b></p>	<ul style="list-style-type: none"> <li>• <b>Twarz fotografowanej osoby jest zasłonięta okularami przeciwsłonecznymi, kapeluszem, długimi włosami lub innymi przedmiotami:</b> Usuń przeszkody (📖 139).</li> <li>• <b>Twarz fotografowanej osoby zajmuje tylko niewielką część kadru:</b> Zmień kompozycję kadru tak, aby twarz fotografowanej osoby zajmowała większą część kadru (📖 139).</li> <li>• <b>Głowa fotografowanej osoby jest ustawiona pod kątem lub poziomo:</b> Poproś fotografowaną osobę, by trzymała głowę prosto (📖 139).</li> <li>• <b>Aparat jest nachylony:</b> Trzymaj aparat poziomo.</li> <li>• <b>Twarz fotografowanej osoby jest słabo oświetlona:</b> Zrób zdjęcie w jasnym świetle.</li> </ul>
<p><b>Wybrano nieodpowiedni obiekt do fotografowania.</b></p>	<p>Wybrany obiekt jest bliżej środka kadru niż główny fotografowany obiekt. Zmień kompozycję kadru lub wyłącz wykrywanie twarzy i wykadruj zdjęcie z użyciem blokady ostrości (📖 92).</p>
<p><b>Lampa błyskowa nie emituje błysku.</b></p>	<ul style="list-style-type: none"> <li>• <b>Lampa błyskowa jest wyłączona:</b> Wyreguluj ustawienia (📖 107).</li> <li>• <b>Lampa błyskowa jest opuszczona:</b> Podnieś lampę błyskową (📖 107).</li> <li>• <b>Akumulator jest rozładowany:</b> Naładuj akumulator lub włóż całkowicie naładowany akumulator zapasowy (📖 32).</li> <li>• <b>Aparat pracuje w trybie braketingu lub ciągłym:</b> Wybierz tryb zdjęć pojedynczych (📖 6).</li> </ul>

Problem	Rozwiązanie
<p>Lampa błyskowa nie oświetla całkowicie fotografowanego obiektu.</p>	<ul style="list-style-type: none"> <li>• <b>Fotografowany obiekt znajduje się poza zasięgiem lampy błyskowej:</b> Ustaw fotografowany obiekt w zasięgu lampy błyskowej.</li> <li>• <b>Okienko lampy błyskowej jest zasłonięte:</b> Trzymaj aparat prawidłowo.</li> <li>• <b>Czas otwarcia migawki jest krótszy niż czas synchronizacji:</b> Wybierz dłuższy czas otwarcia migawki (📖 64, 72).</li> </ul>
<p>Zdjęcia są nieostre.</p>	<ul style="list-style-type: none"> <li>• <b>Obiektyw jest zabrudzony:</b> Oczyszczyć obiektyw (📖 280).</li> <li>• <b>Obiektyw jest zasłonięty:</b> Nie zasłaniaj niczym obiektywu (📖 49).</li> <li>• <b>! AF wyświetlane jest podczas fotografowania, a ramka ostrości jest wyświetlana na czerwono:</b> Sprawdź ostrość przed zrobieniem zdjęcia (📖 50).</li> </ul>
<p>Na zdjęciach widać kolorowe cętki.</p>	<ul style="list-style-type: none"> <li>• <b>Czas otwarcia migawki jest zbyt długi, a temperatura otoczenia jest wysoka:</b> Jest to normalne zjawisko i nie oznacza wadliwego działania.</li> <li>• <b>Konieczne jest wykonanie mapowania pikseli:</b> Wykonaj mapowanie pikseli z użyciem opcji <b>🔍 USTAWIENIA JAKOŚCI OBRAZU &gt; ODWZOROWANIE PIKSELI</b> (📖 130).</li> <li>• <b>Aparat był długo używany w wysokiej temperaturze lub jest wyświetlane ostrzeżenie o temperaturze:</b> Wyłącz aparat i poczekaj, aż ostygnie (📖 42).</li> </ul>

## Odtwarzanie

Problem	Rozwiązanie
Zdjęcia są ziarniste.	Zdjęcia zostały zrobione innym modelem aparatu lub aparatem innego producenta.
Powiększenie podczas odtwarzania jest niedostępne.	Zdjęcia zostały utworzone przy użyciu funkcji <b>ZMIEŃ ROZMIAR</b> , innym modelem aparatu lub aparatem innego producenta.
Brak dźwięku podczas odtwarzania filmu.	<ul style="list-style-type: none"> <li>• <b>Poziom dźwięku jest zbyt niski:</b> Dostosuj poziom dźwięku (🔊 213).</li> <li>• <b>Mikrofon był zasłonięty:</b> Trzymaj aparat prawidłowo podczas nagrywania.</li> <li>• <b>Głośnik jest zasłonięty:</b> Trzymaj aparat prawidłowo podczas odtwarzania.</li> </ul>
Wybrane zdjęcia nie są usuwane.	Niektóre zdjęcia wybrane do usunięcia są chronione. Usuń ochronę przy użyciu urządzenia, w którym została ona włączona (🔒 188).
Numeracja zdjęć została nieoczekiwanie wyzerowana.	Otwarto pokrywę komory akumulatora, kiedy aparat był włączony. Przed otwarciem pokrywy komory akumulatora wyłączaj aparat (🔌 237).

## Połączenia

Problem	Rozwiązanie
Monitor jest pusty.	<b>Aparat jest podłączony do telewizora:</b> Zdjęcia będą wyświetlane na ekranie telewizora zamiast na monitorze aparatu (📖 282).
Brak obrazu lub dźwięku w telewizorze.	<ul style="list-style-type: none"><li>• <b>Aparat nie jest prawidłowo podłączony:</b> Podłącz aparat prawidłowo (📖 282).</li><li>• <b>Wejście na telewizorze jest ustawione na „TV”:</b> Ustaw wejście na „HDMI” (📖 282).</li><li>• <b>Głośność telewizora jest zbyt niska:</b> Ustaw głośność przy użyciu elementów sterujących telewizora.</li></ul>
Zarówno ekran telewizora jak i monitor aparatu są puste.	<b>Tryb wyświetlania wybrany przyciskiem VIEW MODE to TYLKO EVF + </b> : Przyłóż oko do wizjera lub użyj przycisku <b>VIEW MODE</b> , aby wybrać inny tryb wyświetlania.
Komputer nie wykrywa aparatu.	Sprawdź, czy aparat i komputer są prawidłowo podłączone (📖 287).
Nie można przesłać zdjęć w formacie RAW lub JPEG do komputera.	Do przesłania zdjęć użyj programu MyFinePix Studio (tylko Windows; 📖 287).

## Bezprzewodowe przesyłanie danych

W celu uzyskania dodatkowych informacji na temat rozwiązywania problemów połączeń bezprzewodowych, odwiedź:

<http://digital-cameras.support.fujifilm.com/app?pid=x>

Problem	Rozwiązanie
<p>Problem z połączeniem lub przesyłaniem zdjęć do smartfona.</p>	<ul style="list-style-type: none"> <li>• <b>Smartfon jest zbyt daleko:</b> Zbliź oba urządzenia do siebie (📖 284).</li> <li>• <b>Znajdujące się w pobliżu urządzenia powodują zakłócenia radiowe:</b> Oddal aparat i smartfon od kuchenek mikrofalowych i telefonów bezprzewodowych (📖 284).</li> </ul>
<p>Przesyłanie zdjęć jest niemożliwe.</p>	<ul style="list-style-type: none"> <li>• <b>Smartfon jest połączony z innym urządzeniem:</b> Smartfon i aparat mogą być jednocześnie połączone tylko z jednym urządzeniem. Zakończ połączenie i spróbuj ponownie (📖 284).</li> <li>• <b>W pobliżu znajduje się kilka smartfonów:</b> Spróbuj ponownie nawiązać połączenie. Obecność wielu smartfonów może utrudniać nawiązanie połączenia (📖 284).</li> <li>• Bieżący obraz to film lub zdjęcie utworzone innym urządzeniem, których nie można przesyłać do smartfona (📖 284).</li> </ul>
<p>Smartfon nie wyświetla zdjęć.</p>	<p>Wybierz <b>WŁ.</b> dla <b>ZM. ROZM. OBR. (SP) 3M</b>. Wybranie <b>WYŁ.</b> wydłuży czas przesyłania większych zdjęć. Dodatkowo niektóre telefony mogą nie wyświetlać zdjęć powyżej pewnych rozmiarów (📖 243).</p>



## Różne

Problem	Rozwiązanie
<b>Aparat nie reaguje na elementy sterujące.</b>	<ul style="list-style-type: none"> <li>• <b>Tymczasowa usterka aparatu:</b> Wyjmij akumulator i włóż go ponownie (📖 36).</li> <li>• <b>Akumulator jest rozładowany:</b> Naładuj akumulator lub włóż całkowicie naładowany akumulator zapasowy (📖 32).</li> <li>• <b>Aparat jest podłączony do bezprzewodowej sieci LAN:</b> Zakończ połączenie.</li> </ul>
<b>Aparat nie działa zgodnie z oczekiwaniami.</b>	<p>Wyjmij akumulator i włóż go ponownie (📖 36). Jeśli problem się utrzymuje, skontaktuj się ze sprzedawcą firmy FUJIFILM.</p>
<b>Brak dźwięku.</b>	<p>Dostosuj poziom dźwięku (📖 210).</p>
<b>Naciśnięcie przycisku Q nie wyświetla szybkiego menu.</b>	<p><b>TTL-BLOKADA jest włączona:</b> Zakończ TTL-BLOKADA (📖 255).</p>



## Komunikaty i ekrany ostrzegawcze

Na ekranie są wyświetlane następujące ostrzeżenia.

Ostrzeżenie	Opis
 (czerwony)	Niski poziom naładowania akumulatora. Naładuj akumulator lub włóż całkowicie naładowany akumulator zapasowy.
 (miga na czerwono)	Akumulator jest rozładowany. Naładuj akumulator lub włóż całkowicie naładowany akumulator zapasowy.
<b>!AF</b> (wyświetlane na czerwono z czerwoną ramką ostrości)	Aparat nie może ustawić ostrości. Użyj blokady ostrości, aby ustawić ostrość na innym obiekcie znajdującym się w tej samej odległości, a następnie ponownie skomponuj kadr.
Przysłona lub czas otwarcia migawki wyświetlone na czerwono	Fotografowany obiekt jest zbyt jasny lub zbyt ciemny. Zdjęcie będzie prześwietlone lub niedoświetlone. Użyj lampy błyskowej dla lepszego oświetlenia podczas robienia zdjęć słabo oświetlonych obiektów.
<b>BŁĄD OSTROŚCI</b> <b>BŁĄD STEROWANIA OBIEKTYWEM</b> <b>WYŁĄCZ APARAT I WŁĄCZ GO PONOWNIE</b>	Usterka aparatu. Wyłącz aparat, a następnie ponownie go włącz. Jeśli komunikat wyświetla się nadal, skontaktuj się ze sprzedawcą FUJIFILM.
<b>NIE MA KARTY</b>	Migawka może być wyzwalana, tylko gdy w aparacie znajduje się karta. Włóż kartę pamięci.
<b>KARTA NIEZAINICJALIZOWANA</b>	<ul style="list-style-type: none"><li><b>Karta pamięci nie jest sformatowana lub została sformatowana w komputerze albo przy użyciu innego urządzenia:</b> Sformatuj kartę pamięci za pomocą opcji  <b>USTAWIENIA UŻYTKOWNIKA &gt; FORMATOWANIE.</b></li></ul>





Ostrzeżenie	Opis
<b>KARTA NIEZAINICJALIZOWANA</b> (ciąg dalszy)	<ul style="list-style-type: none"> <li>• <b>Styki karty pamięci wymagają oczyszczenia:</b> Oczyszczyć styki miękką i suchą ściereczką. Jeśli komunikat wyświetla się ponownie, sformatuj kartę pamięci. Jeśli komunikat wyświetla się nadal, wymień kartę.</li> <li>• <b>Usterka aparatu:</b> Skontaktuj się ze sprzedawcą FUJIFILM.</li> </ul>
<b>BŁĄD OBIEKTYWU</b>	Wyłącz aparat, odłącz obiektyw, oczyść powierzchnie połączeń, a następnie podłącz z powrotem obiektyw i włącz aparat. Jeśli problem się utrzymuje, skontaktuj się ze sprzedawcą FUJIFILM.
<b>BŁĄD KARTY</b>	<ul style="list-style-type: none"> <li>• <b>Karta pamięci nie jest sformatowana do używania w aparacie:</b> Sformatuj kartę.</li> <li>• <b>Styki karty pamięci wymagają czyszczenia lub karta pamięci jest uszkodzona:</b> Oczyszczyć styki miękką i suchą ściereczką. Jeśli komunikat wyświetla się ponownie, sformatuj kartę pamięci. Jeśli komunikat wyświetla się nadal, wymień kartę.</li> <li>• <b>Niezgodna karta pamięci:</b> Użyj zgodnej karty.</li> <li>• <b>Usterka aparatu:</b> Skontaktuj się ze sprzedawcą FUJIFILM.</li> </ul>
<b>KARTA ZABEZPIECZONA</b>	Karta pamięci jest zablokowana. Odblokuj kartę.
<b>ZAJĘTY</b>	Karta pamięci jest nieprawidłowo sformatowana. Sformatuj kartę pamięci w aparacie.
<b>SD PAMIĘĆ ZAPEŁNIONA</b>	Karta pamięci jest zapełniona i nie można już zapisywać zdjęć. Usuń zdjęcia lub włóż kartę pamięci o większej ilości wolnego miejsca.
<b>BŁĄD ZAPISU</b>	<ul style="list-style-type: none"> <li>• <b>Błąd karty pamięci lub połączenia:</b> Wyjmij i włóż kartę pamięci lub wyłącz i włącz aparat. Jeśli komunikat wyświetla się nadal, skontaktuj się ze sprzedawcą FUJIFILM.</li> </ul>

Ostrzeżenie	Opis
<b>BŁĄD ZAPISU</b> (ciąg dalszy)	<ul style="list-style-type: none"> <li>• <b>Za mało wolnej pamięci na zapisanie dodatkowych zdjęć:</b> Usuń zdjęcia lub włóż kartę pamięci o większej ilości wolnego miejsca.</li> <li>• <b>Karta pamięci nie jest sformatowana:</b> Sformatuj kartę pamięci.</li> </ul>
<b>ZABRAKŁO NUMERÓW DLA ZDJĘĆ</b>	Numery klatek w aparacie zostały wyczerpane (numer aktualnej klatki to 999-9999). Włóż sformatowaną kartę pamięci i wybierz <b>OD NR1</b> dla <b>☑ KONF. ZAP. DANYCH &gt; NUMERACJA ZDJĘĆ</b> . Zrób zdjęcie, aby zresetować numerację zdjęć do 100-0001, a następnie wybierz <b>CIĄGŁA</b> dla <b>NUMERACJA ZDJĘĆ</b> .
<b>BŁĄD ODCZYTU</b>	<ul style="list-style-type: none"> <li>• <b>Plik jest uszkodzony lub nie został utworzony przy użyciu tego aparatu:</b> Nie można wyświetlić pliku.</li> <li>• <b>Styki karty pamięci wymagają oczyszczenia:</b> Oczyszczyć styki miękką i suchą ściereczką. Jeśli komunikat wyświetla się ponownie, sformatuj kartę pamięci. Jeśli komunikat wyświetla się nadal, wymień kartę.</li> <li>• <b>Usterka aparatu:</b> Skontaktuj się ze sprzedawcą FUJIFILM.</li> </ul>
<b>ZDJĘCIE CHRONIONE</b>	Podjęto próbę usunięcia lub obrócenia chronionego zdjęcia. Usuń ochronę i spróbuj ponownie.
<b>NIE MOŻNA KADROWAĆ</b>	Zdjęcie jest uszkodzone lub nie zostało utworzone tym aparatem.
<b>BŁĄD PLIKU DPOF</b>	Polecenia wydruku mogą zawierać maksymalnie 999 zdjęć. Skopiuj wszelkie dodatkowe zdjęcie, które chcesz wydrukować, na inną kartę pamięci, a następnie utwórz drugie polecenie wydruku.
<b>NIE MOŻNA OBRÓCIĆ</b>	Wybranego zdjęcia nie można obrócić.

Ostrzeżenie	Opis
 <b>NIE MOŻNA OBRÓCIĆ</b>	Nie można obracać filmów.
<b>NIE MOŻNA USTAWIĆ DPOF</b>	Zdjęcia nie można wydrukować przy użyciu funkcji DPOF.
 <b>NIE MOŻNA USTAWIĆ DPOF</b>	Filmów nie można drukować przy użyciu funkcji DPOF.
 <b>NIE MOŻNA WYKONAĆ</b>	Usuwanie czerwonych oczu nie można stosować do filmów.
 <b>NIE MOŻNA WYKONAĆ</b>	Funkcji usuwania efektu czerwonych oczu nie można stosować do zdjęć utworzonych przy użyciu innych urządzeń.
<b>NIEZG.: TRYB 4K I MONITOR ZEWN. ZMIENŃ TRYB FILMU</b>	Tryb filmowania wybrany w aparacie jest niezgodny z urządzeniem, do którego aparat jest podłączony kablem HDMI. Spróbuj wybrać inny tryb filmowania.
 (żółty)	Wyłącz aparat i poczekaj, aż ostygnie. Gdy jest wyświetlane to ostrzeżenie, na zdjęciach może występować więcej szumów w formie cętek.
 (czerwony)	Wyłącz aparat i poczekaj, aż ostygnie. Gdy wyświetlane jest to ostrzeżenie, nagrywanie filmów jest niemożliwe, może nasilić się występowanie szumów w formie cętek, a wydajność, w tym liczba klatek rejestrowanych na sekundę oraz jakość obrazu, może spaść.

## Pojemność kart pamięci

W poniższej tabeli przedstawiono możliwy czas nagrywania lub liczbę możliwych do zarejestrowania zdjęć przy różnych ustawieniach rozdzielczości obrazu. Wszystkie dane są przybliżone. Rozmiar pliku różni się w zależności od fotografowanej sceny, co powoduje duże zróżnicowanie liczby możliwych do zapisania plików. Liczba dostępnych zdjęć lub dostępna długość filmu może nie zmniejszać się w stałym tempie.

		Pojemność	8 GB		16 GB	
			FINE	NORMAL	FINE	NORMAL
Zdjęcia	 3:2		540	800	1110	1660
	RAW (NIESKOMPRESOWANE)		150		320	
	RAW (SKOMPRESOWANE BEZSTR.)		300		630	
Filmy <sup>1</sup>	 2160/29.97P, 25P, 24P, 23.98P <sup>2</sup>		9 minut		20 minut	
	 1080/59.94P, 50P, 29.97P, 25P, 24P, 23.98P <sup>3</sup>		26 minut		54 minut	
	 720/59.94P, 50P, 29.97P, 25P, 24P, 23.98P <sup>4</sup>		51 minut		105 minut	

1 Użyj karty o klasie szybkości UHS 3 lub lepszej.

2 Długość pojedynczego filmu nie może przekraczać 10 minut.

3 Długość pojedynczego filmu nie może przekraczać 15 minut.

4 Długość pojedynczego filmu nie może przekraczać 30 minut.

 Nagrywanie filmu będzie kontynuowane bez przerwy, gdy plik osiągnie rozmiar 4 GB, ale dalszy materiał będzie zapisywany w oddzielnym pliku, który musi być odtwarzany osobno.

## Dane techniczne

### System

<b>Model</b>	FUJIFILM X-E3									
<b>Numer produktu</b>	FF170001									
<b>Liczba efektywnych pikseli</b>	Około 24,3 miliona									
<b>Przetwornik obrazu</b>	Przetwornik obrazu X-Trans CMOS III o rozmiarach 23,5 mm × 15,6 mm (format APS-C) z filtrem barw podstawowych									
<b>Nośniki danych</b>	Karty pamięci SD/SDHC/SDXC zalecane przez FUJIFILM									
<b>Gniazdo karty pamięci</b>	Gniazdo karty pamięci SD (UHS-1)									
<b>System plików</b>	Zgodny z DCF (ang. Design Rule for Camera File System), Exif 2.3, oraz DPOF (ang. Digital Print Order Format)									
<b>Format plików</b>	<ul style="list-style-type: none"><li>• <b>Zdjęcia:</b> Exif 2.3 JPEG (skompresowany); RAW (oryginalny format RAF, nieskompresowany lub skompresowany przy pomocy bezstratnego algorytmu; wymagane specjalne oprogramowanie); dostępny RAW+JPEG</li><li>• <b>Filmy:</b> Standard H.264 z dźwiękiem stereofonicznym (MOV)</li><li>• <b>Notatka głosowa:</b> Stereo (WAVE)</li></ul>									
<b>Rozmiar zdjęcia</b>	<table><tr><td><b>L</b> 3:2 (6000 × 4000)</td><td><b>L</b> 16:9 (6000 × 3376)</td><td><b>L</b> 1:1 (4000 × 4000)</td></tr><tr><td><b>M</b> 3:2 (4240 × 2832)</td><td><b>M</b> 16:9 (4240 × 2384)</td><td><b>M</b> 1:1 (2832 × 2832)</td></tr><tr><td><b>S</b> 3:2 (3008 × 2000)</td><td><b>S</b> 16:9 (3008 × 1688)</td><td><b>S</b> 1:1 (2000 × 2000)</td></tr></table> <p><b>RAW</b> (6000 × 4000)</p> <p><b>L panorama:</b> pionowa (2160 × 9600)/pozioma (9600 × 1440)</p> <p><b>M panorama:</b> pionowa (2160 × 6400)/pozioma (6400 × 1440)</p>	<b>L</b> 3:2 (6000 × 4000)	<b>L</b> 16:9 (6000 × 3376)	<b>L</b> 1:1 (4000 × 4000)	<b>M</b> 3:2 (4240 × 2832)	<b>M</b> 16:9 (4240 × 2384)	<b>M</b> 1:1 (2832 × 2832)	<b>S</b> 3:2 (3008 × 2000)	<b>S</b> 16:9 (3008 × 1688)	<b>S</b> 1:1 (2000 × 2000)
<b>L</b> 3:2 (6000 × 4000)	<b>L</b> 16:9 (6000 × 3376)	<b>L</b> 1:1 (4000 × 4000)								
<b>M</b> 3:2 (4240 × 2832)	<b>M</b> 16:9 (4240 × 2384)	<b>M</b> 1:1 (2832 × 2832)								
<b>S</b> 3:2 (3008 × 2000)	<b>S</b> 16:9 (3008 × 1688)	<b>S</b> 1:1 (2000 × 2000)								
<b>Mocowanie obiektywu</b>	Mocowanie FUJIFILM X									

**System**

<b>Czułość</b>	<ul style="list-style-type: none"> <li>• <b>Zdjęcia:</b> Standardowa czułość odpowiadająca czułości ISO 200–12800 w krokach co <math>\frac{1}{3}</math> EV; AUTO; rozszerzona czułość odpowiadająca czułości ISO 100, 125, 160, 25600 lub 51200.</li> <li>• <b>Filmy:</b> Standardowa czułość odpowiadająca czułości ISO 200–12800 w krokach co <math>\frac{1}{3}</math> EV; AUTO</li> </ul>
<b>Pomiar ekspozycji</b>	Pomiar 256-segmentowy przez obiektyw (ang. through-the-lens) (TTL); WIELOPUNKTOWY, PUNKTOWY, UŚREDNIONY, ŚREDNIOWAŻONY
<b>Regulacja ekspozycji</b>	Automatyka programowa (ze zmianą programu), automatyka ekspozycji z preselekcją czasu otwarcia migawki, automatyka ekspozycji z preselekcją przysłony, ręczna regulacja ekspozycji
<b>Kompensacja ekspozycji</b>	<ul style="list-style-type: none"> <li>• <b>Zdjęcia:</b> –5 EV – +5 EV w krokach co <math>\frac{1}{3}</math> EV</li> <li>• <b>Filmy:</b> –2 EV – +2 EV w krokach co <math>\frac{1}{3}</math> EV</li> </ul>

<b>Czas otwarcia migawki</b>	<b>Tryb P</b>	<b>Tryb A</b>	<b>Tryby S i M</b>	<b>Czas B</b>
<b>Mechaniczna migawka</b>	4 s do $\frac{1}{4000}$ s	30 s do $\frac{1}{4000}$ s	15 min. do $\frac{1}{4000}$ s	Maks. 60 min.
<b>Elektroniczna migawka</b>	4 s do $\frac{1}{32000}$ s	30 s do $\frac{1}{32000}$ s	15 min. do $\frac{1}{32000}$ s	1 s ustawione na stałe
<b>Mechaniczna+elektroniczna</b>	4 s do $\frac{1}{32000}$ s	30 s do $\frac{1}{32000}$ s	15 min. do $\frac{1}{32000}$ s	Maks. 60 min.

## System

### Ciągłe

Liczba klatek rejestrowanych na sekundę (JPEG)	Liczba klatek na serię
14 kl./s*	Do około 35
11 kl./s*	Do około 50
8,0 kl./s	Do około 53
5,0 kl./s	Do około 56
4,0 kl./s	Do około 58
3,0 kl./s	Do około 62

\* Dostępne tylko z elektroniczną migawką.



Liczba klatek na sekundę różni się w zależności od warunków fotografowania oraz liczby zapisanych zdjęć. Poza tym, liczba klatek rejestrowanych na sekundę oraz liczba zdjęć w serii może różnić się w zależności od typu użytej karty pamięci.

### Ostrość

- **Tryb:** Pojedynczy lub ciągły autofocus; ręczne ustawianie ostrości przy użyciu pierścienia ostrości
- **Wybór obszaru ostrości:** POJEDYNCZY PUNKT, STREFA, SZEROK./ŚLEDZENIE, WSZYSTKO
- **Układ automatycznej regulacji ostrości (autofokus):** Inteligentny AF hybrydowy (detekcja kontrastu TTL/detekcja fazy) z diodą wspomagającą AF

### Balans bieli

Niestandardowy 1, niestandardowy 2, niestandardowy 3, wybór temperatury kolorów, automatyczny, bezpośrednie światło słoneczne, cień, dzienne światło jarzeniowe, ciepłe białe światło jarzeniowe, zimne białe światło jarzeniowe, światło żarowe, oświetlenie pod wodą

### Samowyzwalacz

Wyłączony, 2 s, 10 s.



## System

















- Tryb lampy błyskowej**
- **TRYB:** TRYB TTL (BŁYSK AUTO, STANDARD, WOLNA SYNCHRONIZACJA), RĘCZNY, COMMANDER, OFF
  - **TRYB SYNCHRONIZACJI:** 1-SZA KURTYNA, 2-GA KURTYNA
  - **USUWANIE CZRW OCZU:**  BŁYSK+USUWANIE,  BŁYSK,  USUWANIE, WYŁ.

**Gniazdo lampy błyskowej** Stopka do montażu akcesoriów ze stykami TTL

**Styk do synchronizacji** Styk X; obsługuje synchronizację z czasami otwarcia wynoszącymi nawet tylko  $\frac{1}{180}$  s

**Wizjer** Kolorowy wizjer OLED o przekątnej 0,39 cala, z 2360 tys. punktów i regulacją dioptrażu ( $-4$  do  $+2$   $m^{-1}$ ); powiększenie  $0,62\times$  z obiektywem 50 mm (odpowiednik formatu 35 mm) ustawionym na nieskończoność i dioptrą ustawionym na  $-1,0$   $m^{-1}$ ; kąt widzenia po przekątnej około  $30,0^\circ$  (poziomy kąt widzenia około  $25,0^\circ$ ); dystans widzenia całego wizjera około 17,5 mm

**Monitor LCD** Stały 3,0 cala/7,6 cm, 1040k-punktowy kolorowy monitor dotykowy LCD

<b>Filmy</b> (z dźwiękiem stereo)	 2160/29.97P	 1080/59.94P	 720/59.94P
	 2160/25P	 1080/50P	 720/50P
	 2160/24P	 1080/29.97P	 720/29.97P
	 2160/23.98P	 1080/25P	 720/25P
		 1080/24P	 720/24P
		 1080/23.98P	 720/23.98P

## Złącza wejścia i wyjścia

**Cyfrowe wejście i wyjście** USB 2.0 o wysokiej prędkości (High-Speed)  
Złącze micro USB (Micro-B)

**Wyjście HDMI** Złącze micro HDMI (typu D)

**Złącze mikrofonu/  
zdalnego wyzwalania  
migawki**  $\varnothing$ 2,5 mm, 3-biegunowe typu mini

## Zasilanie/inne

**Zasilanie** Akumulator NP-W126S (dołączony do aparatu)

**Wymiary aparatu** 121,3 mm  $\times$  73,9 mm  $\times$  42,7 mm (32,4 mm bez  
(szer.  $\times$  wys.  $\times$  gł.) wystających części, zmierzone w najcieńszej części)

**Ciężar aparatu** Około 287 g, bez akumulatora, akcesoriów i karty pamięci

**Ciężar aparatu podczas fotografowania** Około 337 g z akumulatorem i kartą pamięci

**Warunki pracy**

- **Temperatura:** 0 °C do +40 °C
- **Wilgotność:** 10% do 80% (bez skraplania)

## Zasilanie/inne

Żywotność  
akumulatora

- **Typ akumulatora:** NP-W126S
- **Zdjęcia:** Liczba klatek różni się w zależności od opcji wybranej dla **WYDAJNOŚĆ**:

WYDAJNOŚĆ	LCD	EVF
<b>W. WYD.</b>	Około 260	Około 260
<b>STANDARDOWY</b>	Około 350	Około 350

- **Filmy:** Długość materiału filmowego, jaki można zapisać, różni się w zależności od trybu filmu:

Tryb	Rzeczywista żywotność akumulatora podczas nagrywania filmów	Żywotność akumulatora podczas nagrywania ciągłego
	Około 50 minut	Około 70 minut
	Około 60 minut	Około 95 minut

Standard CIPA, mierzony w trybie **P**, przy wykorzystaniu w pełni naładowanego akumulatora (NP-W126S), obiektywu XF35mmF1.4 R i karty pamięci SD.

**Uwaga:** Żywotność akumulatora różni się w zależności od poziomu jego naładowania i spada w niskiej temperaturze.

## Przełącznik bezprzewodowy

### Bezprzewodowa sieć LAN

<b>Standardy</b>	IEEE 802.11b/g/n (standardowy protokół sieci bezprzewodowej)
<b>Częstotliwość robocza (częstotliwość środkowa)</b>	<ul style="list-style-type: none"><li>• <b>USA, Kanada, Tajwan:</b> 2412 MHz–2462 MHz (11 kanałów)</li><li>• <b>Inne kraje:</b> 2412 MHz–2472 MHz (13 kanałów)</li></ul>
<b>Protokoły dostępu</b>	Infrastruktura

### Bluetooth®

<b>Standardy</b>	Wersja Bluetooth 4.0 (Bluetooth Low Energy)
<b>Częstotliwość robocza (częstotliwość środkowa)</b>	2402 MHz–2480 MHz

## Lampa błyskowa EF-X8 mocowana na stopce

<b>Liczba przewodnia</b>	GN8 (ISO100), GN11 (ISO200)
<b>Wymiary</b> (szer. × wys. × gł.)	39,7 mm × 24,2 mm × 63,4 mm
<b>Masa</b>	Okolo 41 g

## Akumulator NP-W126S

<b>Napięcie znamionowe</b>	7,2 V
<b>Pojemność znamionowa</b>	1260 mAh
<b>Temperatura robocza</b>	0 °C do +40 °C
<b>Wymiary</b> (szer. × wys. × gł.)	36,4 mm × 47,1 mm × 15,7 mm
<b>Ciężar</b>	Okolo 47 g

**Ładowarka BC-W126**

**Charakterystyka zasilania wejściowego** Prąd zmienny, 100 V – 240 V, 50/60 Hz

**Pojemność wejściowa** 13 – 21 VA

**Charakterystyka zasilania wyjściowego** Prąd stały, 8,4 V, 0,6 A

**Obsługiwane akumulatory** Akumulatory NP-W126S

**Czas ładowania** Około 150 minut (+20 °C)

**Temperatura pracy** 5 °C do +40 °C

**Wymiary** 65 mm × 91,5 mm × 28 mm, bez wystających części  
(szer. × wys. × gł.)

**Masa** Około 77 g

Waga i wymiary różnią się w zależności od kraju lub regionu zakupu. Oznaczenia, menu i inne ekrany mogą się różnić od wyświetlanych na używanym aparacie.

 Dane techniczne i wydajność podlegają zmianie bez uprzedzenia. Firma FUJIFILM nie ponosi odpowiedzialności za błędy w niniejszym podręczniku. Wygląd produktu może się różnić od opisanego w tym podręczniku.





# FUJIFILM

---

## FUJIFILM Corporation

7-3, AKASAKA 9-CHOME, MINATO-KU, TOKYO 107-0052, JAPAN

[http://www.fujifilm.com/products/digital\\_cameras/index.html](http://www.fujifilm.com/products/digital_cameras/index.html)

