

FUJIFILM

DIGITAL CAMERA

X-E3

Brukermanual

Innledning

Takk for at du kjøpte dette produktet. Sørg for at du har lest denne manualen og forstått innholdet før du tar kameraet i bruk. Oppbevar manualen på et sted der den kan leses av alle som bruker produktet.

For den nyeste informasjonen

De nyeste versjonene av håndbøkene er tilgjengelige fra:

<http://fujifilm-dsc.com/en-int/manual/>



Du kan få tilgang til nettsiden, ikke bare fra datamaskinen, men også fra smarttelefoner og nettbrett.



For informasjon om firmware-oppdateringer, se:

http://www.fujifilm.com/support/digital_cameras/software/





Kapitteloversikt

Menyliste	iv
1 Før du starter	1
2 Første trinn	27
3 Grunnleggende fotografering og avspilling	47
4 Filmopptak og avspilling	53
5 Ta fotografier	61
6 Opptaksmenyene	113
7 Avspilling og avspillingsmenyen	173
8 Oppsettsmenyene	201
9 Snarveier	245
10 Periferienheter og ekstra tilbehør	259
11 Tilkoblinger	281
12 Tekniske merknader	293

Menyliste





Kameraets menyvalg er listet opp nedenfor.

Opptaksmenyer

Juster innstillingene når du tar fotografier eller filmer.

 Se side 113 for mer informasjon.





 BILDEKVALITETSINNSTILLING		 AF/MF-INNSTILLING		
1/3	BILDESTØRRELSE	115	FOKUSOMRÅDE	133
	BILDEKVALITET	116	AF-MODUS	134
	RÅOPPTAK	117	AF-C EGENDEFINERTE INNST.	135
	FILMSIMULERING	118	LAGRE AF-MODUS ET. ORIENT	136
	KORNEFFEKT	120	AF-PUNKT VISNING  	136
	DYNAMISK OMFANG	121	ANTALL FOKUSPUNKTER	137
	HVITBALANSE	122	PRE-AF	137
2/3	HØYLYS NIVÅ	126	AF-BELYSNING	138
	SKYGGE NIVÅ	126	INNST ANSIKT-/ØYEGJENKJ.	139
	FARGE	127	AF+MF	141
	SKARPHET	127	MF-HJELP	142
	STØYREDUSERING	128	FOKUSSJEKK	143
	LANG EKSPONERING	128	2/3 KOBLE PUNKT-AE & FOKUSOMR	143
	LINSEMOD.OPTIM.	129	ØYEBLIKKS-AF-INNST	144
3/3	FARGEROM	129	SKALA FOR DYBDESKARPHET	144
	PIXEL MAPPING	130	UTLØSER-/FOKUS-PRI.	145
	VELG TILPAS. INNST.	131	3/3 PEKESKJERM MODUS	146
ENDRE/LAGRE TILPAS. INNST.	131			

 FILMINNSTILLING			 BLITSINNSTILLING		
1½	MOTIVPROGRAM	149	BLITSFUNKSJONINNSTILLING	164	
	SELVUTLØSER	151	FJERN RØDE ØYNE	165	
	INTERVALLOPPTAK	152	TTL-LÅSEMODUS	166	
	AE BKT-INNSTILLING	154	LED-LYSINNSTILLING	167	
	FILMSIMULERING BKT	154	MASTERINNSTILLING	167	
	LYSMÅLING	155	CH-INNSTILLING	168	
	LUKKERTYPE	156	FILMINNSTILLING		
BILDESTAB MODE	157	FILM-MODUS	169		
ISO	158	FILM AF-MODUS	170		
2½	OBJEKTIVADAPTER INNST.	161	HDMI-UTGANG INFODISPLAY	170	
	TRÅDLØS KOMMUNIK.	163	4K FILUTGANG	171	
			HDMI OPPTAKSKONTROLL	171	
			MIK-NIVÅJUSTERING	172	
			MIK/FJERNUTLØSN.	172	

Avspillingsmenyen

Juster avspillingsinnstillingene.





 Se side 180 for mer informasjon.









 AVSPILLINGSMENY			 AVSPILLINGSMENY		
1½	RAW-KONVERTERING	180	BILDEOVERFØRING	192	
	SLETT	183	TRÅDLØS KOMMUNIK.	193	
	BESKJÆR BILDE	186	BILDEFRAMVISNING	193	
	ENDRE STØRRELSE	187	FOTOBOKHJELP	194	
	BESKYTT	188	PC AUTOLAGRE	196	
	ROTER BILDE	189	FOTOBESTIL. (DPOF)	197	
	FJERN RØDE ØYNE	190	UTSK. M. instax-SKRIVER	199	
INNSTILLING TALENOTAT	191	BILDEFORHOLD	200		

Oppsettsmenyer

Juster grunnleggende kamerainnstillinger.

 Se side 201 for mer informasjon.

 BRUKERINNSTILLING		 SKJERMINNSTILLING	
FORMATERE	203	EVF-LYSSTYRKE	214
DATO/TID	204	EVF-FARGE	215
TIDSFORSKJELL	205	LCD-LYSSTYRKE	215
言語/LANG.	206	LCD-FARGE	216
MIN MENYINNSTILLING	206	1½ BILDEVISNING	216
SENSORRENGJØRING	208	AUTOROTER SKJERMER	217
TILBAKESTILL	209	FORH.VIS EKSP/ HVTBAL. I MAN.MOD.	217
 LYDINNSTILLING		FORHÅNDSVIS BILDEEFFEKT	218
AF PIP-VOLUM	210	INNRAMMINGSGUIDE	219
SELVUTLØSER-PIP-VOLUM	211	2½ AUTOROTER	220
KAMERALYDSTYRKE	211	FOKUSAVSTAND	220
LUKKERLYDSTYRKE	212	TILPASSET BILDE INNST	221
LUKKERLYD	212		
AVSPILL.-LYDSTR	213		

	 KNAPP-/HJULINNSTILLING		
	FOKUSJOYSTICK INNSTILLING	223	
	RED./LAGRE HURTIGMENY	224	
	FUNK. (Fn) INNST.	226	
1/2	KOMMANDOHJULINNST.	228	
	DRIFT-  S.S.	228	
	INNST. AV ISO-KOMMANDO	229	
	LUKKER AF	229	
	LUKKER AE	230	
	TA BILDE UTEN OBJEKTIV	230	
	OPPTAK UTEN MINNEKORT	231	
	FOKUSRING	231	
2/2	AE/AF-LÅSEMODUS	232	
	BLENDERINNST.	232	
	PEKESKJERM INNSTILLING	233	
	 YTELSE		
	AUTOM. AVSLÅING	234	
	YTELSE	235	
	 LAGRE DATA-INNSTILLING		
	BILDENUMMER	237	
	LAGRE ORG.BILDE	238	
	FILNAVNREDIGERING	238	
	COPYRIGHT INFO	239	
	 TILKOBLINGS-INNSTILLING		
	Bluetooth-INNSTILLINGER	241	
	AUTOLAGRE INNST.	242	
	TIL.-INN. instax-SKRIV.	242	
	GENERELLE INNST.	243	
	INFORMASJON	244	
	NULLSTILL TRÅDLØS-INNST.	244	



Innhold

Innledning	ii
For den nyeste informasjonen	ii
Menyliste	iv
Opptaksmenyer	iv
Avspillingsmenyen	v
Oppsettsmenyer	vi
Medfølgende tilleggsutstyr	xix
Om denne manualen	xx
Symboler og konvensjoner	xx
Terminologi	xx

1 Før du starter **1**



Kameraets deler	2
Serienummerplaten	4
Fokusstikken (fokusspaken)	4
Lukkerhastighetshjulet	5
Eksponeringskompensasjonshjulet	5
DRIVE-knappen	6
Automodusvelgerspak	7
Kommandohjulene	8
Indikatorlyset	10
LCD-skjermen	11
Fokusere søkeren	11
Kameravisninger	12
Elektronisk søker/LCD-skjerm	12
Velge displaymodus	14









Justere skjermens lysstyrke og farge	15
Visningsrotasjon	15
DISP/BACK-knappen	16
Tilpasse standarddisplaget	17
Bruke menyene	20
Pekeskjerm modus	22
Berøringskontroller for opptak	22
Touch-kontroller for avspilling	25

2 Første trinn 27

Feste stroppen	28
Feste objektivet	30
Lade batteriet	32
Sette i batterier og minnekort	36
Kompatible minnekort	40
Slå kameraet av og på	42
Kontrollere batterinivået	43
Grunnleggende oppsett	44
Velge et annet språk	46
Endre dato og tid	46

3 Grunnleggende fotografering og avspilling 47



Ta bilder (modus P)	48
 Se på bilder	51
 Slette bilder	52

4	Filmopptak og avspilling	53
	 Ta opp filmer	54
	Justere filminnstillingene	57
	 Se på filmer	58
5	Ta fotografier	61
	Velge opptaksmodus.....	62
	Modus P: Program AE.....	62
	Modus S: Lukkerprioritet AE.....	64
	Modus A: Blenderprioritert AE.....	69
	Modus M: Manuell eksponering.....	72
	Automodus.....	74
	Autofokus.....	77
	Fokusmodus.....	78
	Autofokusalternativer (AF-modus).....	80
	Fokuspunktvalg.....	82
	Manuell fokus.....	87
	Kontrollere fokus	89
	 Eksponeringskompensasjon	91
	C (egendefinert)	91
	Fokus-/eksponeringslås.....	92
	Knappene AF-L og AE-L.....	93
	BKT Bracketing.....	94
	 AE BKT.....	95
	 ISO BKT.....	95
	 FILMSIMULERING BKT	95
	 HVITBAL. BKT	96
	 DYNAMISK OMFANG BKT	96

 Kontinuerlig opptak (Bildeserie).....	97
 Avanserte filtre.....	99
Avanserte filteralternativer.....	100
 Multieksponeringer.....	101
 Panorama.....	103
Fotografering med blits.....	107
Blitsinnstillinger.....	109

6 Opptaksmenyene 113

 BILDEKVALITETSINNSTILLING.....	114
BILDESTØRRELSE.....	115
BILDEKVALITET.....	116
RÅOPPTAK.....	117
FILMSIMULERING.....	118
KORNEFFEKT.....	120
DYNAMISK OMFANG.....	121
HVITBALANSE.....	122
HØYLYS NIVÅ.....	126
SKYGGE NIVÅ.....	126
FARGE.....	127
SKARPHET.....	127
STØYREDUSERING.....	128
LANG EKSPONERING.....	128
LINSEMOD.OPTIM.....	129
FARGEROM.....	129
PIXEL MAPPING.....	130
VELG TILPAS. INNST.....	131
ENDRE/LAGRE TILPAS. INNST.....	131

AF/MF	AF/MF-INNSTILLING.....	133
	FOKUSOMRÅDE.....	133
	AF-MODUS.....	134
	AF-C EGENDEFINERTE INNST.....	135
	LAGRE AF-MODUS ET. ORIENT.....	136
	AF-PUNKT VISNING  	136
	ANTALL FOKUSPUNKTER.....	137
	PRE-AF.....	137
	AF-BELYSNING.....	138
	INNST ANSIKT-/ØYEGJENKJ.	139
	AF+MF.....	141
	MF-HJELP.....	142
	FOKUSSJEKK.....	143
	KOBLE PUNKT-AE & FOKUSOMR.....	143
	ØYEBLIKKS-AF-INNST.....	144
	SKALA FOR DYBDESKARPHET.....	144
	UTLØSER-/FOKUS-PRI.....	145
	PEKESKJERM MODUS.....	146
	FILMINNSTILLING.....	149
	MOTIVPROGRAM.....	149
	SELVUTLØSER.....	151
	INTERVALLOPPTAK.....	152
	AE BKT-INNSTILLING.....	154
	FILMSIMULERING BKT.....	154
	LYSMÅLING.....	155
	LUKKERTYPE.....	156
	BILDESTAB MODE.....	157
	ISO.....	158

OBJEKTIVADAPTER INNST.....	161
TRÅDLØS KOMMUNIK.....	163
⚡ BLITSINNSTILLING.....	164
BLITSFUNKSJONINNSTILLING	164
FJERN RØDE ØYNE.....	165
TTL-LÅSEMODUS.....	166
LED-LYSINNSTILLING.....	167
MASTERINNSTILLING.....	167
CH-INNSTILLING.....	168
🎬 FILMINNSTILLING.....	169
FILM-MODUS.....	169
FILM AF-MODUS.....	170
HDMI-UTGANG INFODISPLAY	170
4K FILUTGANG	171
HDMI OPPTAKSKONTROLL.....	171
MIK-NIVÅJUSTERING.....	172
MIK/FJERNUTLØSN.....	172

7 Avspilling og avspillingsmenyen 173

Avspillings skjermen	174
DISP/BACK-knappen	176
Se på bilder	178
Avspillingszoom	179
Visning av flere bilder samtidig.....	179
🖼️ Avspillingsmenyen.....	180
RAW-KONVERTERING.....	180
SLETT	183
BESKJÆR BILDE	186

ENDRE STØRRELSE.....	187
BESKYTT	188
ROTTER BILDE.....	189
FJERN RØDE ØYNE.....	190
INNSTILLING TALENOTAT	191
BILDEOVERFØRING.....	192
TRÅDLØS KOMMUNIK.....	193
BILDEFRAMVISNING.....	193
FOTOBOKHJELP	194
PC AUTOLAGRE	196
FOTOBESTIL. (DPOF).....	197
UTSK. M. instax-SKRIVER.....	199
BILDEFORHOLD.....	200

8 Oppsettsmenyene 201

 BRUKERINNSTILLING.....	202
FORMATERE	203
DATO/TID	204
TIDSFORSKJELL.....	205
言語/LANG.	206
MIN MENYINNSTILLING.....	206
SENSORRENGJØRING	208
TILBAKESTILL.....	209
 LYDINNSTILLING.....	210
AF PIP-VOLUM.....	210
SELVUTLØSER-PIP-VOLUM.....	211
KAMERALYDSTYRKE.....	211
LUKKERLYDSTYRKE.....	212

LUKKERLYD.....	212
AVSPILL.-LYDSTR.....	213
SKJERMINSTILLING.....	214
EVF-LYSSTYRKE.....	214
EVF-FARGE.....	215
LCD-LYSSTYRKE.....	215
LCD-FARGE.....	216
BILDEVISNING.....	216
AUTOROTER SKJERMER.....	217
FORH.VIS EKSP./HVITBAL. I MAN.MOD.....	217
FORHÅNDSVIS BILDEEFFEKT.....	218
INNRAMMINGSGUIDE.....	219
AUTOROTER.....	220
FOKUSAVSTAND.....	220
TILPASSET BILDE INNST.....	221
KNAPP-/HJULINSTILLING.....	223
FOKUSJOYSTICK INNSTILLING.....	223
RED./LAGRE HURTIGMENY.....	224
FUNK. (Fn) INNST.....	226
KOMMANDOHJULINNST.....	228
DRIFT-  S.S.....	228
INNST. AV ISO-KOMMANDO.....	229
LUKKER AF.....	229
LUKKER AE.....	230
TA BILDE UTEN OBJEKTIV.....	230
OPPTAK UTEN MINNEKORT.....	231
FOKUSRING.....	231
AE/AF-LÅSEMODUS.....	232

BLENDERINNST.....	232
PEKESKJERM INNSTILLING.....	233
☑ YTELSE.....	234
AUTOM. AVSLÅING.....	234
YTELSE	235
☑ LAGRE DATA-INNSTILLING	236
BILDENUMMER.....	237
LAGRE ORG.BILDE	238
FILNAVNREDIGERING.....	238
COPYRIGHT INFO	239
☑ TILKOBLINGS-INNSTILLING.....	240
Bluetooth-INNSTILLINGER	241
AUTOLAGRE INNST.....	242
TIL.-INN. instax-SKRIV.....	242
GENERELLE INNST.....	243
INFORMASJON.....	244
NULLSTILL TRÅDLØS-INNST.....	244

9 Snarveier **245**

Alternativer for snarvei	246
Q (hurtigmeny)-knappen.....	247
Hurtigmenyvisning.....	247
Vise og endre innstillinger.....	249
Redigere hurtigmenyen	250
Fn (funksjons)-knappene	252
Tildele funksjoner til funksjonsknappene.....	254
MY MIN MENY	256
MIN MENYINNSTILLING.....	256

10 Periferienheter og ekstra tilbehør	259
Eksterne blitsenheter.....	260
Blitsinnstillinger.....	261
SYNK TERMINAL.....	263
SKOMONTERT BLITZ.....	264
MASTER(OPTISK).....	269
Objektiver	275
Objektivets deler.....	275
Fjerning av objektivdekslene.....	276
Montering av objektivdeksler	276
Objektiver med blenderringer.....	277
Objektiver uten blenderringer.....	278
Objektiver med O.I.S. (optisk bildestabilisering)	
Brytere	278
Objektiver med manuell fokusering	279
Vedlikehold av objektiv	280
11 Tilkoblinger	281
HDMI-utgang	282
Koble til HDMI-enheter.....	282
Opptak.....	283
Avspilling.....	283
Trådløs overføring	284
Smarttelefoner og nettbrett:	
FUJIFILM Camera Remote.....	284
Smarttelefoner og nettbrett: Bluetooth®-paring.....	285
Smarttelefoner og nettbrett: Wi-Fi	285
Datamaskiner: FUJIFILM PC AutoSave	286
Datamaskiner: Trådløse tilkoblinger	286

Tilkobling til datamaskiner via USB.....	287
Windows (MyFinePix Studio).....	287
Mac OS X/macOS.....	287
RAW FILE CONVERTER EX 2.0.....	287
Koble til kameraet	288
instax SHARE-skrivere.....	291
Etablere en tilkobling	291
Skrive ut bilder.....	292

12 Tekniske merknader 293

Tilbehør fra FUJIFILM	294
Programvare fra FUJIFILM.....	298
FUJIFILM Camera Remote	298
FUJIFILM PC AutoSave	298
MyFinePix Studio.....	299
RAW FILE CONVERTER EX 2.0.....	299
For din egen sikkerhet.....	300
Produktpleie	313
Rengjøre bildebrikken.....	314
Firmware-oppdateringer	315
Kontrollere firmware-versjonen.....	315
Feilsøking.....	316
Advarselsmeldinger og displayer.....	325
Kapasitet for minnekort.....	329
Spesifikasjoner.....	330

Medfølgende tilleggsutstyr

Det følgende er inkludert sammen med kameraet:

- NP-W126S oppladbart batteri
- Batterilader BC-W126
- EF-X8 skomontert blitzenhet
- Kamerahusdeksel
- Metallklyper (× 2)
- Klypeverktøy
- Beskyttelsesark (× 2)
- Skulderstropp
- *Brukermanual* (denne manualen)



Hvis du har kjøpt et objektivsett, må du kontrollere at et objektiv følger med.

Om denne manualen

Denne manualen inneholder instruksjoner for ditt FUJIFILM X-E3 digitalkamera. Sørg for at du har lest og forstått innholdet før du fortsetter.

Symboler og konvensjoner

Følgende symboler brukes i denne manualen:



Informasjon du bør lese for å hindre skader på produktet.



Ytterligere informasjon som kan være nyttig ved bruk av kameraet.



Sider der beslektet informasjon kan finnes.

Menyer og annen tekst på skjermene vises med **fet skrift**. Illustrasjoner er kun veiledende, tegningene kan være forenkledde mens fotografier kan være tatt med en annen kameramodelle enn det som er beskrevet i denne manualen.

Terminologi

Ekstraustyrene minnekort SD, SDHC og SDXC som kameraet bruker til å lagre bilder refereres til som "minnekort". Den elektroniske søkeren kan refereres til som "EVF" og LCD-skjermen som "LCD".

Før du starter

1

Kameraets deler

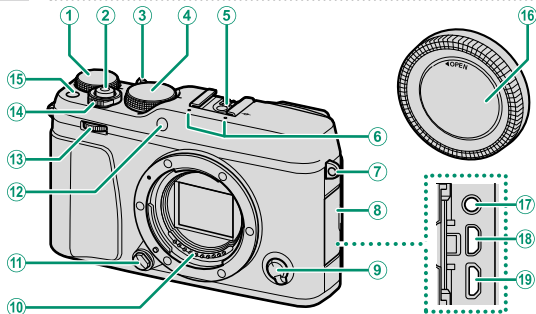

- | | |
|--|---|
| ① Eksponeringskompensasjonshjul
..... 5, 91 | ⑫ AF-følgelys..... 138
Selvutløserlampe..... 151 |
| ② Utløser 50 | ⑬ Fremre kommandohjul 8, 228 |
| ③ Autofunksjonsvelgerspak 7 | ⑭ ON/OFF -bryter 42 |
| ④ Lukkerhastighetshjul..... 5, 64, 72 | ⑮ Funksjonsknapp (Fn1) 252 |
| ⑤ Blitssko..... 107, 260 | ⑯ Kamerahusdeksel..... 30 |
| ⑥ Mikrofon 172 | ⑰ Mikrofon-/fjernutløserkontakt
($\varnothing 2,5$ mm)..... 55, 68, 172 |
| ⑦ Stroppefeste..... 28 | ⑱ HDMI-mikrokontakt (Type D)..... 282 |
| ⑧ Kontaktdeksel | ⑲ Mikro USB (Mikro-B)
USB 2.0 kontakt 35, 68, 288 |
| ⑨ Fokusmodusvelger..... 78 | |
| ⑩ Objektivets signalkontakter | |
| ⑪ Objektivets utløserknapp..... 31 | |

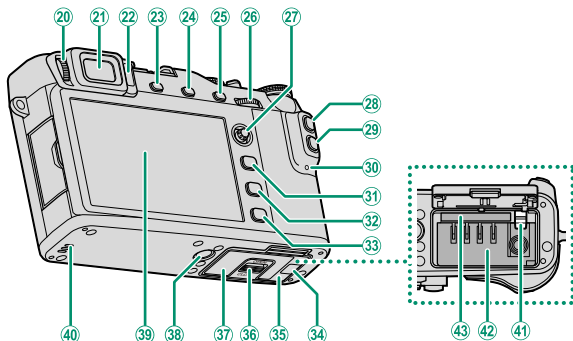

- | | | | | |
|----|---|-------------|----|--|
| 20 | Dioperjusteringskontroll..... | 11 | 32 | DISP (display)/ BACK -knapp... 16, 176 |
| 21 | Elektronisk søker (EVF)..... | 12, 14, 15 | 33 | ▶ (avspilling)-knapp..... 51 |
| 22 | Øyesensor..... | 14 | 34 | Kabelkanaldeksel for
likestrømskobler.....294 |
| 23 | VIEW MODE -knapp..... | 14 | 35 | Batterikammerdeksel..... 36 |
| 24 | DRIVE -knapp..... | 6 | 36 | Lås til batterikammerdeksel..... 36 |
| | 🗑️ (slett)-knapp
(avspillingsmodus)..... | 52 | 37 | Serienummerplate.....4 |
| 25 | AE-L (eksponeringslås)-knapp..... | 93 | 38 | Stativfeste |
| 26 | Bakre kommandohjul..... | 9, 178, 228 | 39 | LCD-skjerm..... 11, 12, 14, 15 |
| 27 | Fokusstikke (fokusspak)..... | 4 | 40 | Høytaler..... 58 |
| 28 | AF-L (fokuslås)-knapp..... | 93 | 41 | Batterilås..... 39 |
| 29 | Q (hurtigmeny)-knapp..... | 247 | 42 | Batterikammer..... 36 |
| 30 | Indikatorlys..... | 10, 35 | 43 | Minnekortspor..... 36 |
| 31 | MENU/OK -knapp..... | 20 | | |

Serienummerplaten

Ikke fjern serienummerplaten, som gir FCC ID, KC-merke, serienummer og annen viktig informasjon.

Fokusstikken (fokusspaken)

Vipp eller trykk på fokusstikken for å velge fokusområde. Fokusstikken kan også brukes til å navigere i menyene.



Lukkerhastighetshjulet

Lukkerhastighetshjulet brukes til å velge lukkerhastigheten.

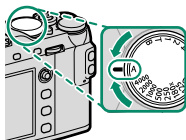

Eksponeringskompensasjonshjulet

Drei på hjulet for å velge mengden eksponeringskompensasjon.

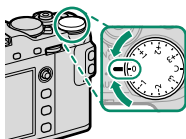

DRIVE-knappen

Ved å trykke på **DRIVE**-knappen vises alternativer for drive-modus, hvor du kan velge mellom følgende drive-moduser.

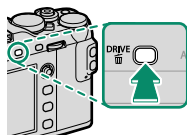



Modus		
	STILLBILDE	48
	SERIEBILDER	97
	AE BKT	95
	ISO BKT	95
	FILMSIMULERING BKT	95
	HVITBAL. BKT	96
	DYNAMISK OMFANG BKT	96
Adv.	MULTIEKSPONERING	101
	PANORAMA	103
	AVANSERT FILTER	99
	FILM	54

Automodusvelgerspak

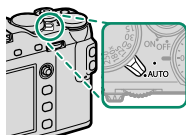
Bytt mellom auto og manuell modus.

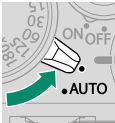

Posisjon	Modus
	<p>Velg mellom eksponeringskontrollene P (program AE), S (lukkerprioritert AE), A (blenderprioritert AE) og M (manuell) (📖 62, 64, 69, 72). Juster lukkertid og blenderåpning ved bruk av programjustering (eksponeringskontroll P) eller still inn lukkertid og/eller blenderåpning manuelt (eksponeringskontroll S, A og M).</p>
	<p>Automodus. Kameraet justerer innstillinger automatisk i henhold til alternativet som er valgt ved å dreie på fremre kommandohjul. Velg mellom moduser som passer til bestemte motivtyper (📖 74) eller velg SR+ AVANSERT SR AUTO for å la kameraet automatisk velge modusen som passer til motivet (📖 76). Valg av motiv er ikke tilgjengelig i Adv. eller Adv-drive-modus.</p>



Restriksjoner kan gjelde for kamerainnstillinger, avhengig av modusen og opptaksforholdene.

Kommandohjulene

Roter eller trykk på kommandohjulene for å utføre operasjonene som er oppført nedenfor.

Fremre kommandohjul



Rotere



- Velg menyfane eller bla gjennom menyene.
- Juster blenderåpningen.
- Velg et motiv når du gjør opptak i automodus.
- Velg et avansert filter når du tar bilder med  (**AVANSERT FILTER**) valgt i automodus.
- Juster eksponeringskompensasjonen når **C** er valgt med eksponeringskompensasjonshjulet.
- Juster følsomheten (**PÅ** valgt for **INNST. AV ISO-KOMMANDO**).
- Vis andre bilder under avspilling.

Trykk på



Bytt frem og tilbake mellom blenderåpning og eksponeringskompensasjon når **C** velges med eksponeringskompensasjonsvelgeren eller mellom blenderåpning, eksponeringskompensasjon og følsomhet når **C** velges med eksponeringskompensasjonsvelgeren og **INNST. AV ISO-KOMMANDO** er **PÅ**.

Bakre kommandohjul



Rotere



- Uthev menyelementer.
- Velg den ønskede kombinasjonen av lukkerhastighet og blenderåpning (programjustering).
- Velg lukkerhastighet.
- Juster innstillingene i hurtigmenyen.
- Velg størrelsen på fokusområdet.
- Zoom inn eller ut ved avspilling i fullskjerm eller ved avspilling på flere skjermer.

Trykk på



- Utfør funksjonen som er tildelt **SKIVE**-funksjonsknappen.
- Trykk og hold inne for å velge fokusdisplayet for manuell fokusmodus.
- Zoom inn på det aktive fokuspunktet under avspilling.

Indikatorlyset

Kameraets status vises av indikatorlyset når søkeren ikke er i bruk.

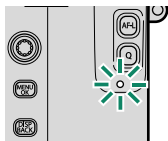

Indikatorlys	Kameraets status
Lyser grønt	Fokus låst.
Blinker grønt	Varsel om fokus eller lav lukkerhastighet. Bilder kan tas.
Blinker grønt og oransje	<ul style="list-style-type: none">• Kamera på: Lagrer bilder. Ekstra bilder kan tas.• Kamera av: Laster opp bilder til en smarttelefon eller et nettbrett.
Lyser oransje	Lagrer bilder. Ingen flere bilder kan tas på nåværende tidspunkt.
Blinker oransje	Blitsen lades; blitsen avfyres ikke når bildet tas.
Blinker rødt	Objektiv- eller minnefeil.



Advarsler kan også vises på displayet.

LCD-skjermen

LCD-skjermen fungerer også som en berørings-skjerm som kan brukes til:

- Berøringsfotografering (📖 23)
- Fokusområdevalg (📖 22)
- Funksjonsvalg (📖 24)
- Avspilling på full skjerm (📖 25)



Fokusere søkeren

Kameraet er utstyrt med diopterjustering i omfanget -4 til $+2$ m⁻¹ for å kunne tilpasses individuelle synsforskjeller. Roter diopterjusteringskontrollen til søkerdisplayet er i skarpt fokus.

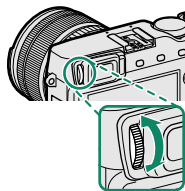

Kameravisninger

Denne delen lister opp indikatorene som kan vises under opptak.



Displayene vises med alle indikatorene tent for illustrasjonsformål.

Elektronisk søker/LCD-skjerm

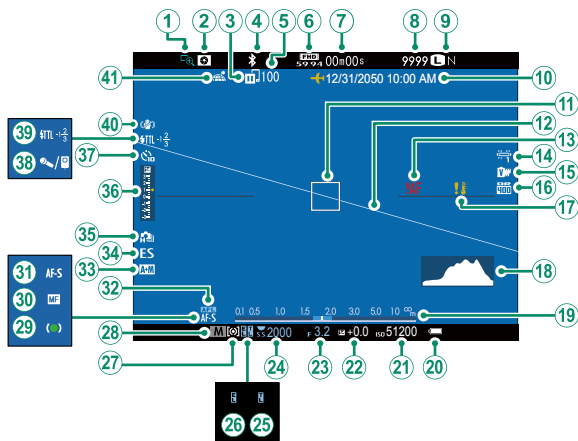

① Fokussjekk.....	89, 143	②② Eksponeringskompensasjon.....	91
② Feltdybde forhåndsvisning.....	70, 89	②③ Blenderåpning	63, 69, 72
③ Bildeoverføringsstatus.....	192	②④ Lukkerhastighet.....	63, 64, 72
④ Bluetooth PÅ/AV	241	②⑤ TTL-lås	166, 227, 255
⑤ Antall bilder valgt for opplasting.....	192	②⑥ AE-lås.....	92, 93, 230
⑥ Film-modus.....	54, 169	②⑦ Måling	155
⑦ Gjenværende tid	54	②⑧ Opptaksmodus	62
⑧ Antall tilgjengelige bilder*.....	329	②⑨ Fokusindikator	79
⑨ Bildekvalitet- og størrelse.....	115, 116	③⑩ Manuell fokusindikator.....	87
⑩ Dato og klokkeslett.....	44, 204, 205	③⑪ Fokusmodus	78
⑪ Fokusområde.....	82, 92	③⑫ AF-lås.....	92, 93, 229
⑫ Virtuell horisont.....	18	③⑬ AF+MF indikator.....	141
⑬ Fokusadvarsel.....	50, 325	③⑭ Lukkertype.....	156
⑭ Hvitbalanse.....	122	③⑮ Kontinuerlig-modus.....	97
⑮ Filmsimulering.....	118	③⑯ Eksponeringsindikator.....	72, 91
⑯ Dynamisk omfang.....	121	③⑰ Selvutløserlampe.....	151
⑰ Temperaturadvarsel	328	③⑱ Mikrofon/fjernutløser.....	172
⑱ Histogram.....	19	③⑲ Blits (TTL) modus.....	109
⑲ Avstandsindikator.....	89	Blitzkompensasjon.....	109
⑳ Batterinivå.....	43	④⑰ Bildestab mode.....	157
⑳ Følsomhet.....	158	④⑱ Nedlastningsstatus for posisjonsdata	243

* Viser "9999" hvis det er plass til mer enn 9999 bilder.

Velge displaymodus

Trykk på **VIEW MODE**-knappen for å bla gjennom displaymodusene som vist nedenfor.

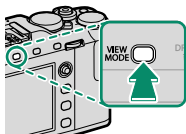

- **ØYESENSOR** **ØYESENS.**: Legger du øyet ditt mot søkeren, slår søkeren seg på og LCD-skjermen seg av; tar du øyet vekk slås søkeren av og LCD-skjermen på.
- **KUN EVF**: Søker på, LCD-skjerm av.
- **KUN LCD**: LCD skjerm på, søker av.
- **KUN EVF + ØYESENSOR**: Legger du øyet ditt mot søkeren slår søkeren seg på; tar du det vekk slår søkeren seg av. LCD-skjermen forblir av.
- **ØYESENSOR + LCD-BILDEV.**: Sett øyet til søkeren under opptak for å slå på søkeren, mens LCD-skjermen brukes til visning av bilder umiddelbart etter opptak.

Øyesensoren

Øyesensoren kan respondere på andre objekter enn øyet ditt eller på lys som skinner direkte på sensoren.

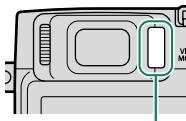

Øyesensoren

Justere skjermens lysstyrke og farge

Du kan justere søkerens og LCD-skjermens lysstyrke og nyanse ved å benytte alternativene under **SKJERMOPPSETT**-menyen. Velg **EVF-LYSSTYRKE** eller **EVF-FARGE** for å justere søkerens lysstyrke eller nyanse, **LCD-LYSSTYRKE** eller **LCD-FARGE** for å gjøre det samme på LCD-skjermen.

Visningsrotasjon

Når **PÅ** er valgt under **SKJERMOPPSETT** > **AUTOROTER SKJERMER**, dreies indikatorene i søkeren automatisk for å passe til kameraretningen.

DISP/BACK-knappen

DISP/BACK-knappen kontrollerer visningen av indikatorene i søkeren og på LCD-skjermen.

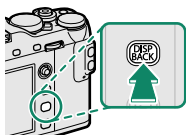

Indikatorer for EVF og LCD må velges separat. For å velge EVF-skjermen, se inn i søkeren mens du bruker **DISP/BACK**-knappen.

Søker



Standard



Informasjon av

LCD-skjerm



Standard

Infovisning

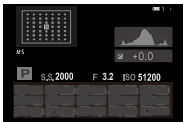

Informasjon av

Tilpasse standarddisplayet

For å velge elementene som skal vises i standarddisplayet:

1 Vis standardindikatorer.

Bruk **DISP/BACK**-knappen for å vise standardindikatorene.

2 Velg **TILPASSET BILDE INNST.**

Velg  **SKJERMOPPSETT > TILPASSET BILDE INNST** i oppsettsmenyen.

3 Velg elementer.

Marker elementer og trykk på **MENU/OK** for å velge eller velge bort.

- INNRAMMINGSGUIDE
- ELEKTRONISK VATER
- FOKUSOMRÅDE
- AF AVSTANDSINDIKATOR
- MF AVSTANDSINDIKATOR
- HISTOGRAM
- LIVE-VISNING UTHEV
ALARM
- OPPTAKSMODUS
- BLENDER/LUKKER/ISO
- INFORMASJONSBAGGRUNN
- Eksp. komp. (tall)
- Eksp. komp. (skala)
- FOKUSMODUS
- LYSMÅLING
- LUKKERTYPE
- BLITS
- KONTINUERLIG-MODUS
- DOBBEL IS-MODUS
- BERØRINGSSKJERMMODUS
- HVITBALANSE
- FILMSIMULERING
- DYNAMISK OMFANG
- ANTALL BILDER IGJEN
- BILDESTR./KVALITET
- FILM-MODUS OG OPPTAKSTID
- BILDEOVERFØRING
- BATTERINIVÅ
- INNRAMMING

4 Lagre endringer.

Trykk på **DISP/BACK** for å lagre endringene.

5 Gå ut av menyene.

Trykk på **DISP/BACK** etter behov for å gå ut av menyene og gå tilbake til opptaksdisplayet.



Noen indikatorer vises ikke i alle moduser.

Virtuell horisont

Valg av **ELEKTRONISK VATER** viser en virtuell horisont. Kameraet er i vater når de to linjene overlapper hverandre. Merk at den virtuelle horisonten ikke kan vises hvis kameraets objektiv peker oppover eller nedover.

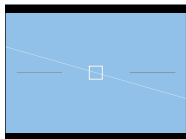

Innramming

Aktiver **INNRAMMING** for å gjøre grensene rundt bildet lettere å se mot mørke bakgrunner.

Histogrammer

Histogrammer viser distribusjonen av toner i bildet. Lysstyrken vises på den horisontale aksene, antallet piksler på den vertikale aksene.

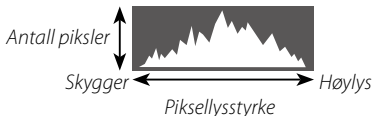

- **Optimal eksponering:** Piksler blir distribuert i en jevn kurve gjennom hele toneomfanget.
- **Overeksponert:** Det samler seg piksler på høyre siden av grafen.
- **Undereksponert:** Det samler seg piksler på venstre siden av grafen.



For å vise separate RGB-histogrammer og en visning som legges oppå det du ser gjennom objektivet for å vise områder på bildet som vil bli overeksponert med de gjeldende innstillingene, trykk på funksjonknappen som **HISTOGRAM** er tildelt (📖 226, 254).

- ① Overeksponerte områder blinker
- ② RGB-histogrammer



①

②

Bruke menyene

For å vise menyene, trykk på **MENU/OK**.

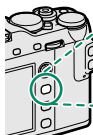

Opptak



Avspilling







For å navigere i menyene:

- 1 Trykk på **MENU/OK** for å vise menyene.
- 2 Trykk fokusstikken (fokusspaken) mot venstre for å markere fanen for den gjeldende menyen.



Fane

- 3 Trykk fokusstikken opp eller ned for å markere fanen (LQ, AF MF, , , , MY,  eller ) som inneholder ønsket element.
- 4 Trykk fokusstikken mot høyre for å plassere markøren på menyen.



Bruk det fremre kommandohjulet til å velge menyfaner eller bla gjennom menyer. Bruk det bakre kommandohjulet for å markere menyelementer.

Fokusstikken (fokusspaken) tipper ikke diagonalt.

Pekeskjerm modus

Bruk berøringskontrollene for opptak eller avspilling.

Berøringskontroller for opptak



Berøringskontroller og EVF

Hvis **PÅ** er valgt for **KNAPP-/HJULINNSTILLING > PEKESKJERM INNSTILLING > BERØRINGSSKJERM PÅ/AV** og en av **ALT, HØYRE**, eller **VENSTRE** for **EVF-BERØRINGSSKJERMINNST.**, kan LCD-skjermen brukes til å velge fokusområdet mens bilder komponeres i den elektroniske søkeren.

Berøringskontroller for LCD-skjerm

Touch-kontroller kan bli brukt for operasjoner som å velge fokusområde og ta bilder. Operasjonen som er utført kan velges ved å trykke på touch-skjermens modusindikator på skjermen for å bla igjennom følgende alternativer:



Modus	Beskrivelse
 TRYKK TA BILDE	Trykk på motivet på skjermen for å fokusere og utløse lukkeren.
 AF	Trykk for å velge et fokuspunkt. I fokusmodus S (AF-S) vil fokus låses, mens i fokusmodus C (AF-C) vil kameraet kontinuerlig justere fokus etter endringer i avstanden til motivet.
 OMRÅDE	Trykk for å velge et punkt for fokus eller zoom. Fokusrammen vil flyttes til det valgte punktet.
 AV	Touch-kontroller AV. Skjermen reagerer ikke når du tar på den.



Innstillinger for berøringskontroller kan justeres ved hjelp av **AF/MF-INNSTILLING > PEKESKJERM MODUS** (📖 146). For å deaktivere berøringskontroller og skjule modusindikatoren for berørings-skjermen, velg **AV** under **KNAPP-/HJULINNSTILLING > PEKESKJERM INNSTILLING > BERØRINGSSKJERM PÅ/AV**.

Berøringsfunksjon

Funksjoner kan tilordnes følgende sveipebevegelser på omtrent samme måte som funksjonsknapper (📖 252):

- Sveip opp: **T-Fn1**
- Sveip til venstre: **T-Fn2**
- Sveip til høyre: **T-Fn3**
- Sveip ned: **T-Fn4**

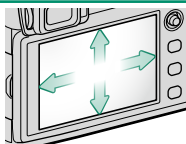

Touch-kontroller for avspilling

Når **PÅ** er valgt under **KNAPP-/HJULINNSTILLING > PEKESKJERM INNSTILLING > BERØRINGSSKJERM PÅ/AV**, kan berøringskontrollerne brukes til følgende avspillingsfunksjoner:

- **Flick:** Dra en finger over skjermen for å vise andre bilder.



- **Zoom:** Plasser to fingre på skjermen og spre dem for å zoome inn.



- **Knip:** Plasser to fingre på skjermen og knip dem sammen for å zoome ut.



Bilder kan zoomes ut til hele bildet er synlig, men ikke lenger.

- **Dobbeltrykk:** Trykk på skjermen to ganger for å zoome inn på fokuspunktet.
- **Scroll:** Zoom for å kunne se på andre områder av bildet under avspilling.

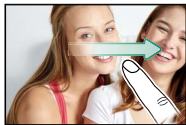

Første trinn

2

Feste stroppen

Fest klypene til kameraet, og fest deretter stroppen.

1 Åpne en klype.

Bruk klypeverktøyet for å åpne en klype. Se til at verktøyet og klypen er orientert som vist.



2 Skyv klemmen på verktøyet.

Skyv klemmen på verktøyet slik at den fester seg på utstikket.

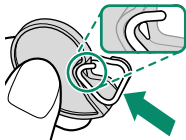

3 Plasser klypen i et stroppehull.

Hekt stroppehullet inn i åpningen på klypen. Fjern klypeverktøyet, og hold klypen på plass med den andre hånden.

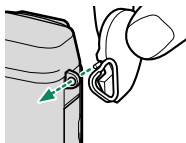

! Oppbevar verktøyet på et trygt sted, da du trenger det til å åpne klypene når du vil fjerne stroppen.

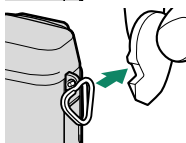

4 Trekk klypen gjennom stroppehullet.

Roter klypen hele veien gjennom stroppehullet til den lukker seg med et klikk.

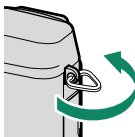
**5 Fest et beskyttelsesdeksel.**

Legg beskyttelsesdekslet over stroppehullet som vist, med den svarte siden av dekslet mot kameraet.

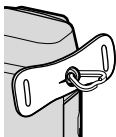
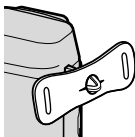
**6 Stram stroppen.**

Sett inn stroppen gjennom beskyttelsesdekslet og klypen, og fest som vist.

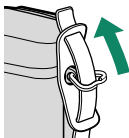

 Sørg for at stroppen er riktig festet for å unngå å miste kameraet.

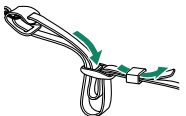

Gjenta trinnene ovenfor for det andre stroppehullet.

Feste objektivet

Kameraet kan benyttes med objektiver med FUJIFILM X-fatningen.

Fjern kamerahusdekslet fra kameraet og objektivets bakre deksel fra objektivet. Sett objektivet i festet, hold merket på objektivet justert etter merket på kameraet (1), og vri deretter objektivet til det klikker på plass (2).

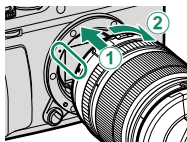

! Når du setter på objektiver, må du sørge for at støv og andre fremmedlegemer ikke kommer inn i kameraet, og være forsiktig så du ikke rører ved kameraets innvendige deler. Ikke trykk på objektivets utløser når du fester objektivet, og sørg for at låsen klikker ordentlig på plass.

Fjerne objektiver

For å fjerne objektivet, må du slå av kameraet, deretter trykke på objektivets utløserknapp (1) og vri objektivet som vist (2).

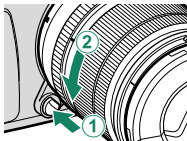

! For å forhindre at støv samler seg på objektivet eller på innsiden av kameraet, må du sette på objektivdekslet og kamerahusdekslet når objektivet ikke er festet.

Objektiver og annet ekstra tilbehør

Kameraet kan benyttes med objektiver og tilbehør for FUJIFILM X-fatningen.

! Før du fester eller fjerner (bytter) objektiver, må du feste objektivdekslene og kontrollere at objektivene er frie for støv og andre fremmedlegemer. Du må ikke bytte objektiver i direkte sollys eller under andre sterke lyskilder, da lys som rettes inn i de indre delene på kameraet kan forårsake funksjonssvikt.

Lade batteriet

Batteriet er ikke ladet ved forsendelsen. Før du bruker batteriet, må du lade det i den medfølgende batteriladeren.

! Et NP-W126S oppladbart batteri leveres med kameraet. Opplading tar cirka 150 minutter.

1 Plasser batteriet i laderen.

Lad batteriet i den medfølgende batteriladeren, slik som vist.

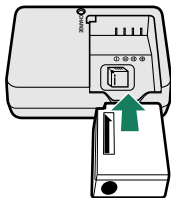

2 Sett inn laderen.

Koble laderen til en veggkontakt innendørs. Laderindikatoren vil lyse.

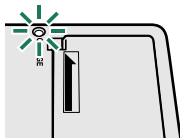

3 Lad opp batteriet.

Ta ut batteriet når ladingen er fullført.

Ladeindikatoren

Ladeindikatoren viser batteriets ladestatus som følger:

Ladeindikator 	Batteristatus	Handling
Av	Batteriet er ikke satt inn.	Sett inn batteriet.
	Batteriet er helt oppladet.	Ta ut batteriet.
På	Batteriet lades.	—
Blinker	Batterisvikt.	Koble fra laderen og fjern batteriet.



Den medfølgende vekselstrømledningen er utelukkende for bruk sammen med den medfølgende batteriladeren. Ikke bruk den medfølgende laderen med andre kabler eller den medfølgende kablen med andre enheter.

Ikke sett etiketter eller andre ting på batteriet. Å ikke ta hensyn til dette kan gjøre det umulig å fjerne batteriet fra kameraet.

Ikke kortslutt batteripolene. Batteriet kan bli overopphetet.

Les advarslene i "Batteriet og strømforsyningen".

Bruk bare batteriladere som er angitt for bruk med batteriet. Å ikke etterfølge denne forhåndsregelen kan føre til feilfunksjon i produktet.

Ikke fjern etikettene fra batteriet eller forsøk å dele eller ta av det ytre dekslet.

Batteriet taper gradvis ladningen når det ikke er i bruk. Lad batteriet i en eller to dager før bruk. Når batteriet blir flatt, har det nådd slutten på sin levetid og må byttes ut.

Koble fra laderen når den ikke er i bruk.

Fjern skitt fra batteripolene med en ren, tørr klut. Å ikke etterfølge denne forhåndsregelen kan forhindre at batteriet lades.

Merk at ladetiden øker ved lave temperaturer.

Lade opp via en datamaskin

Batteriet lades også hvis kameraet er koblet til en datamaskin. Slå av kameraet, sett inn batteriet og koble til en mikro-USB (Micro-B) USB 2.0-kabel som vist nedenfor og sørg for at kontaktene er satt helt inn (velg en kabel som er egnet for dataoverføring og som ikke er lengre enn 1,5 m).

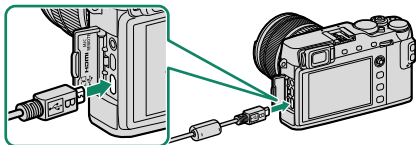

Opplading tar cirka 300 minutter. Batteristatus vises med indikatorlyset.

Indikatorlys	Batteristatus
På	Batteriet lades
Av	Lading fullført
Blinker	Batterisvikt

Koble kameraet direkte til datamaskinen, ikke bruk USB-hub eller tastatur. Ladingen stopper hvis datamaskinen går i hvilemodus; for å fortsette lading, må du aktivere datamaskinen og koble fra og koble til USB-kabelen på nytt. Lading støttes kanskje ikke, avhengig av modellen på datamaskinen, datamaskinens innstillinger og datamaskinens gjeldende tilstand.

Sette i batterier og minnekort

Etter at batteriet er ladet opp, sett inn batteriet og minnekortet som beskrevet nedenfor.

1 Åpne dekslet til batterikammeret.

Skyv batterikammerets lås som vist og åpne dekslet til batterikammeret.

! Ikke åpne dekslet til batterikammeret når kameraet er slått på. Dersom denne forhåndsregelen ikke blir fulgt kan bildefilene eller minnekortene bli skadet.

Ikke bruk overdreven kraft når du håndterer dekslet til batterikammeret.

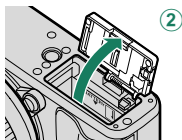
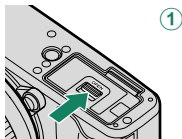

2 Sett inn batteriet.

Bruk batteriet til å presse batterilåsen til den ene siden. Sett inn batterikontaktene først i retningen som pilen viser. Kontroller at batteriet er sikkert festet.

 Sett inn batteriet i retningen som vises. *Ikke bruk makt og forsøk heller ikke å sette inn batteriet opp ned eller bakvendt.* Batteriet vil gli lett inn i korrekt retning.

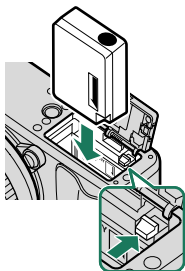

3 Sett inn minnekortet.

Hold kortet i retningen som vises, og skyv det inn til det klikker på plass bakerst i sporet.

 Pass på at kortet er i riktig retning; ikke sett det inn skjevt eller bruk makt.

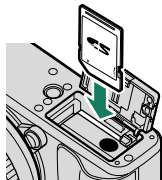

4 Lukk batterikammerets deksel. Lukk og lås dekselet.

 Dersom dekslet ikke lukker seg, kontroller at batteriet sitter riktig vei. Ikke forsøk å tvinge dekselet igjen.

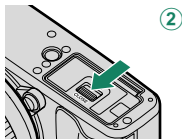
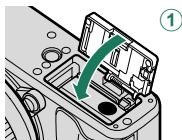

Ta ut batteriet

Før du tar ut batteriet, *slå av kameraet* og åpne dekselet til batterikammeret.

For å fjerne batteriet, press batterilåsen til siden og la batteriet gli ut av kameraet som vist.

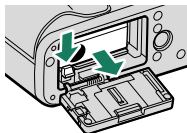

 Batteriet kan bli varmt når det brukes i miljøer med høy temperatur. Vær forsiktig når du tar ut batteriet.

Ta ut minnekort

Før du tar ut minnekort, *må du slå av kameraet* og åpne dekselet til batterikammeret.

Trykk inn og slipp opp kortet for å løse det halvveis ut (for å forhindre at kortet faller fra sporet, trykk på midten av kortet og løs det ut sakte, uten å ta fingeren vekk fra kortet). Kortet kan så fjernes for hånd.

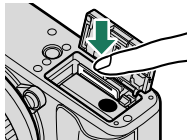

Kompatible minnekort

Minnekort fra FUJIFILM og SanDisk SD, SDHC og SDXC har blitt godkjent til bruk i kameraet; UHS-I støttes. Kort med en UHS-hastighetsklasse på 3 eller bedre anbefales for filmer. Du finner en komplett liste over godkjente minnekort på http://www.fujifilm.com/support/digital_cameras/compatibility/. Driften garanteres ikke med andre kort. Kameraet kan ikke brukes med xD-Picture Card- eller MultiMediaCard (MMC)-enheter.

! *Ikke slå av kameraet eller ta ut minnekortet mens minnekortet formateres, eller mens data registreres på eller slettes fra kortet. Hvis denne forholdsregelen ikke etterfølges kan det skade kortet.*

Minnekort kan låses slik at man ikke kan formatere kortet eller lagre eller slette bilder. Før du setter inn et minnekort, skyv skrivesperren til ulåst posisjon.





Formater minnekort før førstegangs bruk, og formater alle minnekort på nytt etter at du har brukt dem i en datamaskin eller annen enhet.

Minnekort er små og kan svelges; oppbevar dem utilgjengelige for barn. Kontakt lege umiddelbart hvis barn svelger minnekort.

miniSD- eller microSD-adaptore som er større eller mindre enn minnekort kommer kanskje ikke ut normalt; dersom kortet ikke kommer ut, må du ta med kameraet til en autorisert servicerepresentant. Ikke ta ut kortet med makt.

Ikke sett etiketter eller andre ting på minnekort. Ikke ta av etiketter da dette kan føre til funksjonsfeil.

Filmopptak kan bli avbrutt med noen typer minnekort.

Formatering av minnekort i kameraet lager en mappe der bildene lagres. Ikke endre navn på eller slett denne mappen. Bruk heller ikke en datamaskin eller en annen enhet til å redigere, slette eller endre navn på bildefilene. Bruk alltid kameraet til å slette bilder; før du redigerer eller omdøper filer, bør du kopiere dem til en datamaskin og redigere eller døpe om kopiene, ikke originalene. Å gi filene i kameraet nye navn kan føre til problemer under avspilling.



Slå kameraet av og på

Bruk **ON/OFF**-bryteren for å slå av og på kameraet.

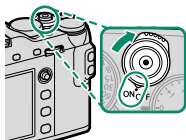
Drei bryteren til **ON** for å slå kameraet på, eller til **OFF** for å slå kameraet av.



 Fingeravtrykk og andre merker på objektivet eller søkeren kan ha innvirkning på bilder eller visningen gjennom søkeren. Hold objektivet og søkeren rene.







 Trykk på -knappen for å starte avspillingen. Trykk utløserknappen halvveis ned for å gå tilbake til opptaksmodus.

Kameraet slår seg automatisk av hvis ingen operasjoner utføres i tidsrommet angitt i menyen  **YTELSE > AUTOM. AVSLÅING**. For å aktivere kameraet på nytt hvis det har slått seg av automatisk, trykk utløserknappen halvveis ned eller slå **ON/OFF**-bryteren til **OFF** og deretter tilbake til **ON**.

Kontrollere batterinivået

Etter at du har skrudd på kameraet, sjekk batterinivået på displayet.

Batterinivå vises som følger:

Indikator	Beskrivelse
	Batteriet er delvis utladet.
	Batteriet er omtrent 80 % fullt.
	Batteriet er omtrent 60 % fullt.
	Batteriet er omtrent 40 % fullt.
	Batteriet er omtrent 20 % fullt.
 (rød)	Lavt batterinivå. Lad så snart som mulig.
 (blinker rødt)	Batteriet er utladet. Slå av kameraet og lad batteriet på nytt.



Grunnleggende oppsett

Når du slår på kameraet for første gang, kan du velge språk og stille inn kameraets klokke. Med standardinnstillingene kan du også pare kameraet med en smarttelefon eller et nettbrett, slik at du senere kan synkronisere klokken eller laste ned bilder. Følg trinnene nedenfor når du slår på kameraet for første gang.



Hvis du har tenkt til å pare kameraet med en smarttelefon eller et nettbrett, må du installere og starte den nyeste versjonen av FUJIFILM Camera Remote App på smartenheten før du fortsetter. For mer informasjon, besøk: http://app.fujifilm-dsc.com/en/camera_remote/

1 Slå kameraet på.

En dialogboks for valg av språk vises.

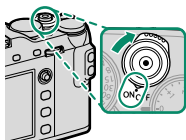

2 Velg et språk.

Fremhev et språk ved hjelp av fokusstikken (fokusspak, ①) og trykk på **MENU/OK** (②).

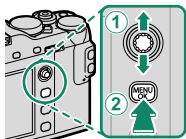

3 Pare kameraet med smarttelefonen eller nettbrettet.

Trykk på **MENU/OK** for å pare kameraet med en smarttelefon eller et nettbrett som kjører FUJIFILM Camera Remote-appen.



 For å hoppe over paring, trykk på **DISP/BACK**.

4 Kontrollere klokkeslettet.

Når paring er fullført, blir du bedt om å stille kameraets klokke til det klokkeslettet som vises på smarttelefonen eller nettbrettet. Kontroller at klokkeslettet er riktig.

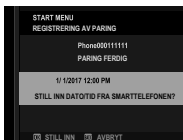

 For å stille klokken manuelt, trykk på **DISP/BACK** ( 46).

5 Still klokken.

Trykk på **MENU/OK** for å stille kameraklokken til det klokkeslettet som er på smarttelefonen eller nettbrettet, og gå ut til fotograferingsmodus.

 Hvis batteriet fjernes i lengre tid, vil kameraklokken bli nullstilt, og språkvalgdialogen vises når kameraet slås på.

Hoppe over det gjeldende trinnet

Trykk på **DISP/BACK** for å hoppe over det gjeldende trinnet. En bekreftelsesdialog vil bli vist; velg **NEI** for å unngå gjentakelse av trinn du hoppet over neste gang kameraet slås på.

Velge et annet språk

For å endre språket:

1 Vis språkvalg.

Velg  **BRUKERINNSTILLING** > 言語/LANG..

2 Velg et språk.

Marker ønsket alternativ og trykk på **MENU/OK**.

Endre dato og tid

For å stille kameraklokken:

1 Vis alternativer for DATO/TID.

Velg  **BRUKERINNSTILLING** > DATO/TID.

2 Still klokken.

Trykk fokusstikken (fokusspaken) mot venstre eller høyre for å markere år, måned, dag, time eller minutt og trykk opp eller ned for å endre. Trykk på **MENU/OK** for å stille klokken.

Grunnleggende fotografering og avspilling

3

Ta bilder (modus P)

Denne delen beskriver hvordan man tar bilder ved hjelp program AE (modus P). Se side 62–73 for informasjon om modusene S, A og M.

1 Velg (STILLBILDE)-drive-modus.

Trykk på **DRIVE**-knappen og velg  (STILLBILDE) fra listen over drive-modusalternativer.

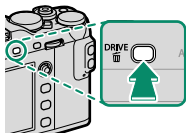

2 Tilpass innstillingene for program AE.

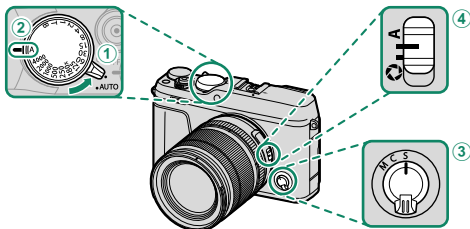

- 1 **Valgspak for automodus** (📖 7): Velg .
- 2 **Lukkerhastighet** (📖 62): Velg A (auto).
- 3 **Fokusmodus** (📖 78): Velg S (enkel AF).
- 4 **Blenderåpning** (📖 62): Velg A (auto).

- 3 Kontroller opptaksmodus.**
Bekreft at **P** vises på displayet.



- 4 Klargjør kameraet.**
Hold kameraet støtt med begge hender og støtt albueene mot siden av kroppen. Risting eller ustødige hender kan gjøre bildene dine uskarpe.



For å unngå at bilder er ute av fokus eller er for mørke (undereksponerte), hold fingre dine og andre objekter unna objektivet og AF-følgelyset.



- 5 Komponer bildet.**

Objektiver med zoomringer

Bruk zoomringen til å komponere bildet i displayet. Roter ringen til venstre for å zoome ut, og mot høyre for å zoome inn.

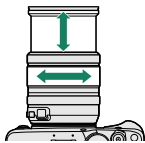

6 Fokuser.

Trykk utløserknappen halvveis inn for å fokusere.



Hvis belysningen av motivet er utilstrekkelig, kan det hende at AF-følgelyset tennes.

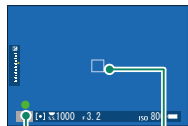

Fokusindikator

Fokusområde

Hvis kameraet klarer å fokusere, piper det to ganger og fokusområdet og fokusindikatoren lyser grønt. Fokus og eksponering vil låses mens utløseren er trykket halvveis ned.

Dersom kameraet ikke kan fokusere, vil fokusområdet bli rødt, **!AF** vises og fokusindikatoren blinker hvitt.

7 Ta bilde.

Trykk utløseren rolig resten av veien ned for å ta bildet.



Se på bilder

Bilder kan vises i søkeren eller på LCD-skjermen.

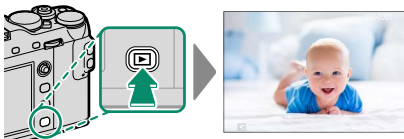
For å se bilder i fullskjerm, trykk .



Flere bilder kan vises ved å trykke fokusstikken (fokus-paken) mot venstre eller høyre eller ved å vri på fremre kommandohjul. Trykk fokusstikken eller vri hjulet mot høyre for å se på bilder i den rekkefølgen de ble tatt, eller trykk til venstre for å se på bilder i omvendt rekkefølge. Hold fokusstikken inne for å bla fort til ønsket bilde.

 Bilder som er tatt ved bruk av andre kameraer, er markert med  ("gavebilde")-ikon for å advare om at de ikke kan vises korrekt og at avspillingszoom kanskje ikke er tilgjengelig.



Slette bilder

Bruk -knappen for å slette bilder.



Slettede bilder kan ikke gjenopprettes. Kopier viktige bilder til en datamaskin eller annen lagringsenhet før du fortsetter.

- 1 Med bilde i fullskjerm, trykk på -knappen og velg **BILDE**.

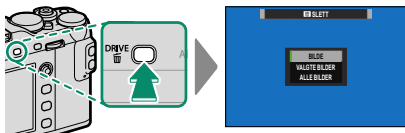

- 2 Trykk fokusstikken (fokusspaken) til høyre eller venstre for å bla gjennom bildene, og trykk på **MENU/OK** for å slette (bekreftelsesdialogboks vises ikke). Gjenta for å slette flere bilder.



Beskyttede bilder kan ikke slettes. Fjern beskyttelsen fra alle bilder du ønsker å slette (188).

Bilder kan også slettes fra menyene med alternativet **AVSPILLINGSMENY > SLETT** (183).

Filmopptak og avspilling

4



Ta opp filmer

Denne delen beskriver hvordan du kan ta opp filmer i automodus.

- 1 Trykk på **DRIVE**-knappen og velg  (**FILM**) fra listen over drive-modusalternativer.

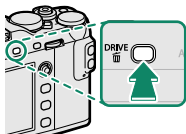

- 2 Drei valgspaken for automodus til **AUTO** for å ta opp filmer i **SR+ AVANSERT SR AUTO**-modus.

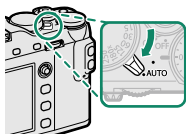

Drei spaken til ● for å ta opp filmer i modus **P**. Filmer tatt opp med **4K** valgt som **FILM-MODUS** blir også tatt opp i modus **P**.

- 3 Trykk på utløseren for å starte opptaket. En opptaksindikator (●) blinker og gjenværende tid vises mens opptaket pågår.



- 4 Trykk på knappen igjen for å avslutte opptaket. Opptaket slutter automatisk når den maksimale størrelsen nås eller minnekortet er fullt.

Bruke en ekstern mikrofon

Lyd kan tas opp med eksterne mikrofoner som kobles til ved bruk av støpsler på 2,5 mm i diameter, mikrofoner som krever busstrøm, kan ikke brukes. Se mikrofonens bruksanvisning for detaljer.

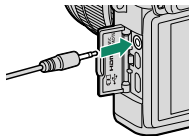



Lyd tas opp via den innebygde mikrofonen eller en eksternt mikrofon (ekstraustyr). Ikke dekk til mikrofonen under opptak. Merk at mikrofonen kan plukke opp objektivstøy og andre lyder fra kameraet under opptak.

Vertikale eller horisontale streker kan vises i filmer som inneholder veldig lyse motiver. Dette er normalt og angir ikke en funksjonsfeil.



Indikatorlyset lyser mens opptaket pågår. Under opptak kan eksponeringskompensasjonen endres med inntil ± 2 EV og zoom kan justeres ved hjelp av zoomringen på objektivet (hvis tilgjengelig).

Hvis objektivet er utstyrt med en blendermodusbryter, velg blendermodus før du starter opptaket. Hvis et annet alternativ enn **A** er valgt, kan du justere lukkerhastighet og blenderåpning mens opptaket pågår.

Opptak kan være utilgjengelig ved noen innstillinger, i andre tilfeller kan innstillinger ikke endres under opptak.

Justere filminnstillingene

- Filmtype, rammestørrelse og bildefrekvens kan velges ved bruk av **☒ FILMINNSTILLING > FILM-MODUS**.
- AF-området for filmopptak er valgt ved hjelp av **☒ FILMINNSTILLING > FILM AF-MODUS**; velg mellom **MULTI** og **OMRÅDE**.
- Du kan velge fokusmodus med fokusmodusvelgeren; for kontinuerlig fokusjustering, velg **C**, eller velg **S** og aktiver intelligent ansiktsoppdaging. Intelligent ansiktsoppdaging er ikke tilgjengelig i fokusmodus **M**.

Dybdeskarphet

Velg et lavt f-tall for å myke opp bakgrunnsdetaljene.



Se på filmer

Vise filmer på kameraet.

Under avspilling i full skjerm blir filmer merket med et  ikon.



Følgende handlinger kan utføres mens en film vises:

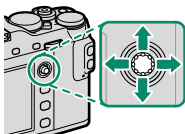

Fokusstikke (fokusspak)	Avspilling pågår (▶)	Avspilling er satt på pause (⏸)
Opp	Avslutte avspilling	
Ned	Sett avspilling på pause	Starte/ gjenoppta avspilling
Venstre/ høyre	Justere hastighet	Spole enkeltbilder bakover/ fremover

Fremdriften vises i displayet under avspilling.



Dekk ikke til høyttaleren under avspilling.



Trykk på **MENU/OK** for å ta en pause i avspillingen og vise volumkontrollene. Trykk fokusstikken (fokusspaken) opp eller ned for å justere volumet, og trykk på **MENU/OK** for å gjenoppta avspilling. Volum kan også justeres med **LYDOPPSETT > AVSPILL.-LYDSTR.**

Avspillingshastighet

Trykk fokusstikken (fokusspaken) til høyre eller venstre for å justere avspillingshastigheten under avspilling. Hastigheten vises med antall piler (▶ eller ◀).

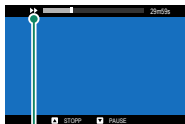

Piler

MEMO

Ta fotografier

5

Velge opptaksmodus

For å kontrollere lukkerhastigheten og blenderåpningen (moduser **P**, **S**, **A** og **M**), drei valgspeken for automodus til ●. Drei spaken til **AUTO** for å velge mellom moduser som passer til bestemte motivtyper eller velg **SR+ AVANSERT SR AUTO** for å la kameraet automatisk velge modusen som passer til motivet.

Modus P: Program AE

La kameraet velge lukkerhastighet og blenderåpning for optimal eksponering. Andre verdier som gir samme eksponering kan velges med programjustering.

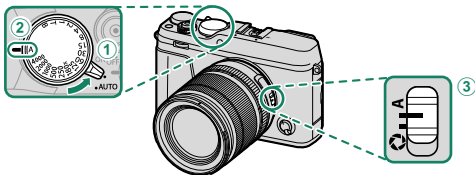

Juster innstillingene slik:

- 1 **Valgspak for automodus:** ●
- 2 **Lukkerhastighet:** A (auto)
- 3 **Blenderåpning:** A (auto)

Kontroller at **P** vises på displayet.



⚠ Dersom motivet er utenfor kameraets målespekter, vil displayene til lukkerhastigheten og blenderåpningen vise "----".

Programjustering

Dersom ønskelig, kan du dreie det bakre kommandohjulet for å velge andre kombinasjoner av lukkerhastighet og blenderåpning uten å endre eksponering (programjustering).

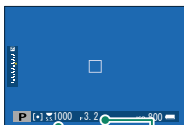

Lukkerhastighet
Blenderåpning

⚠ Programjustering er ikke tilgjengelig under filmopptak eller hvis blitsen støtter TTL-auto eller et autoalternativ er valgt for **BILDEKVALITETSINNSTILLING > DYNAMISK OMFANG**.

🛑 For å avbryte programjustering, slå av kameraet.

Modus S: Lukkerprioritet AE

Velg en lukkerhastighet og la kameraet justere blenderåpningen for optimal eksponering.

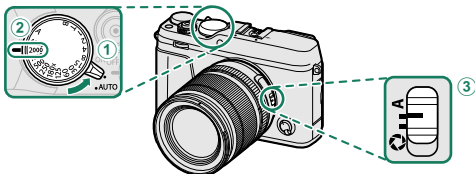

Juster innstillingene slik:

- 1 **Valgspak for automodus:** ●
- 2 **Lukkerhastighet:** Velg en lukkerhastighet
- 3 **Blenderåpning:** A (auto)

Kontroller at S vises på displayet.



ⓘ Hvis korrekt eksponering ikke kan oppnås ved valgt lukkerhastighet, vil blenderåpningen vises i rødt. Dersom motivet er utenfor kameraets målespekter, vil blenderåpningens display vise " -- --".



Ved andre innstillinger enn **180X**, kan lukkerhastigheten også justeres i intervaller på $\frac{1}{3}$ EV ved å dreie på det bakre kommandohjulet. Lukkerhastigheten kan justeres selv når utløseren trykkes halvveis ned.

Følsomhet og dybdeskarphet

Hvis du velger en kort lukkerhastighet når motivet er i svak belysning, vil kameraets automatiske eksponeringsprogram velge en større blenderåpning. Dette vil gi korrekt eksponering, men kan også redusere dybdeskarpheten slik at mindre av området bak og foran motivet ditt ser ut til å være i fokus. Velg en høyere følsomhet for å stoppe nedblending og øke dybdeskarpheten.



Tid (T)

Vri lukkerhastighetshjulet til T (tid) for å velge lange lukkerhastigheter for langtidseksposering. Det anbefales å bruke et stativ for å unngå at kameraet flytter seg under eksponeringen.

- 1 Vri lukkerhastighetshjulet til T.

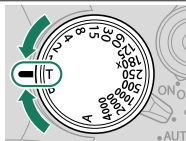

- 2 Vri på det bakre kommandohjulet for å velge lukkerhastighet.

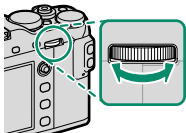

- 3 Trykk utløseren helt ned for å ta et bilde med den valgte lukkerhastigheten. Ved hastigheter på 1 s eller tregere, vises en nedtellingstimer mens eksponeringen pågår.



For å redusere "støy" (marmorering) i bilder med lang eksponeringstid, velg **PÅ** for **BILDEKVALITETSINNSTILLING > LANG EKSPONERING**. Merk at dette kan øke tiden som er nødvendig til å ta bilder etter opptak.

Lyspære (B)

Velg en lukkerhastighet for **B** (lyspære) for langtidseksposering der du åpner og lukker utløseren manuelt. Det anbefales å bruke et stativ for å unngå at kameraet flytter seg under eksponeringen.

- 1 Vri lukkerhastighetshjulet til **B**.

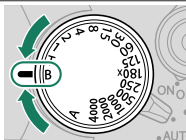

- 2 Trykk utløserknappen helt ned. Lukkeren holdes åpen i opp til 60 minutter mens utløseren trykkes ned. Displayet viser tiden som har gått siden eksponeringen startet (hvis den elektroniske lukkeren brukes, vil lukkeren forbli åpen i 1 sekund, uansett hvor lenge lukkerknappen holdes inne).



Valg av en blenderåpning på **A** fastsetter lukkerhastigheten til 30 s.

For å redusere "støy" (marmorering) i bilder med lang eksponeringstid, velg **PÅ** for **BILDEKVALITETSINNSTILLING > LANG EKSPONERING**. Merk at dette kan øke tiden som er nødvendig til å ta bilder etter opptak.

Bruke en fjernutløser

En fjernutløser RR-90 (ekstrautstyr) kan benyttes for lange eksponeringer. RR-90 kobles til via Mikro USB (Mikro-B) USB 2.0 kontakten.

Alternativt kan elektroniske fjernutløsere fra tredjeparts forhandlere kobles til via mikrofon-/fjernutløserkontakten (ø2,5 mm 3-pols minijack).

Mekaniske utløsere fra tredjeparter kobles til som vist.

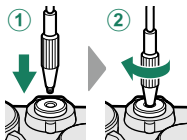
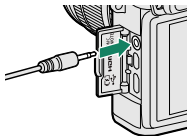
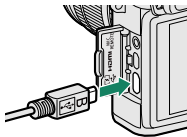

En bekreftelsesdialogboks vises når en tredjepartsutløser kobles til; trykk på **MENU/OK** og velg **FJERN** for **MIK/FJERNUTLØSN.**

SJEKK MIK/FJERNUTLØSNINGS-
INNSTILLINGEN
OK STILL **ESC** HOPP OVER

Modus A: Blenderprioritert AE

Velg en blenderåpning og la kameraet justere lukkerhastighet for optimal eksponering.

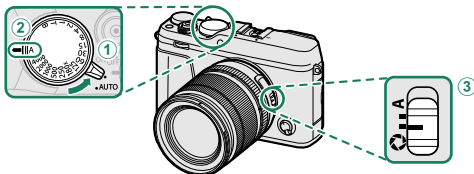



Juster innstillingene slik:

- ① **Valgspak for automodus:** ●
- ② **Lukkerhastighet:** A (auto)
- ③ **Blenderåpning:** Velg  og drei på objektivets blenderring for å justere blenderåpningen

Kontroller at A vises på displayet.



 Hvis korrekt eksponering ikke kan oppnås ved valgt blenderåpning, vil lukkerhastigheten vises i rødt. Dersom motivet er utenfor kameraets målespekter, vil lukkerhastighetens display vise "---".

 Blenderåpningen kan justeres selv når utløseren trykkes halvveis ned.

Forhåndsviser dybdeskarpheit

Når **FORHÅNDSVISNING DYBDESKARPHET**

er tildelt en funksjonsknapp, kan du blende ned til den valgte blenderåpningen ved å trykke på knappen og forhåndsviser dybdeskarpheiten på displayet.

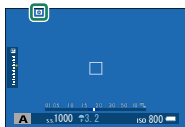

 Hvis både **AF AVSTANDSINDIKATOR** og **MF AVSTANDSINDIKATOR** er valgt på **SKJERMOPPSETT > TILPASSET BILDE INNST** listen, kan dybdeskarpheiten også forhåndsvises ved bruk av dybdeskarpheitsindikatoren i standarddisplayet. Bruk **DISP/BACK**-knappen for å vise standardindikatorene.

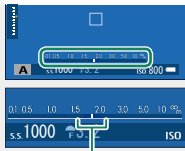

Dybdeskarpheit

Bruk alternativet **AF/MF-INNSTILLING > SKALA FOR DYBDESKARPHET** for å velge hvordan feltdybden skal vises. Velg **FILMFORMATGRUNNLAG** for å gjøre det lettere å gjøre praktiske vurderinger av dybdeskarpheit for bilder som skal vises som utskrifter og lignende, **PIKSELGRUNNLAG** for å forenkle vurderingen av dybdeskarpheit for bilder som skal vises med høy oppløsning på datamaskiner eller andre elektroniske grafikkenheter.

Følsomhet og bevegelsesuskarphet

Hvis du velger en liten blenderåpning når motivet er i svak belysning, kan det hende at lukkerhastigheten som er valgt av det automatiske eksponeringsprogrammet ikke er tilstrekkelig kort til å forhindre bevegelsesuskarphet. For kortere lukkertider som reduserer bevegelsesuskarphet, velg en høyere følsomhet.



Modus M: Manuell eksponering

Endre eksponeringen som er valgt av kameraet.

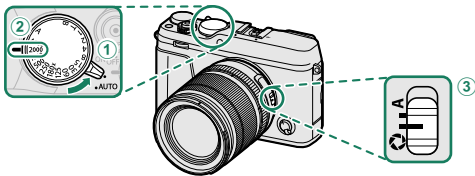

Juster innstillingene slik:

- 1 **Valgspak for automodus:** ●
- 2 **Lukkerhastighet:** Velg en lukkerhastighet
- 3 **Blenderåpning:** Velg og dreii på objektivets blenderring for å justere blenderåpningen

Kontroller at **M** vises på displayet.

Mengden under- eller overeksponering på bildet ved gjeldende innstillinger vises med eksponeringsindikatoren; juster lukkerhastigheten og blenderåpningen slik at ønsket eksponering nås.



Ved andre innstillinger enn **180X**, kan lukkerhastigheten også justeres i intervaller på $\frac{1}{3}$ EV ved å dreie på det bakre kommandohjulet.

Forhåndsvisning av eksponering

For å forhåndsvisse eksponeringen på LCD-skjermen, velg et annet alternativ enn **AV** for **SKJERMOPPSETT > FORH.VIS EKSP./HVITBAL. I MAN.MOD..** Velg **AV** når du bruker blitsen eller ved andre anledninger der eksponeringen kan endre seg når bildet tas.



Automodus

Kameraet justerer innstillinger automatisk i henhold til alternativet som er valgt ved å dreie på fremre kommandohjul. Velg mellom moduser som passer til bestemte motivtyper eller velg **SR+ AVANSERT SR AUTO** for å la kameraet automatisk velge modusen som passer til motivet.

- 1 Trykk på **DRIVE**-knappen og velg **📷 (STILLBILDE)** fra listen over drive-modusalternativer.

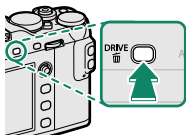

- 2 Drei automodusvelgeren til **AUTO**.

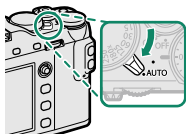

- 3 Drei på det fremre kommandohjulet for å velge et alternativ.

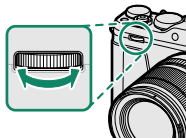

Det valgte motivet vises i displayet.

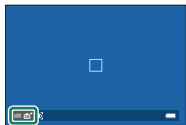

Modus	Beskrivelse
 AVANSERT SR AUTO	Kameraet optimaliserer innstillingene etter hva som passer for motivet.
 PORTRETT	Velg dette for portretter.
 OPT. PORTRETT	Behandler portretter for å gi motivet en myk, naturtro hudfarge.
 LANDSKAP	Velg dette for bilder av bygninger og landskap i dagslys.
 SPORT	Velg dette alternativet når du skal fotografere motiver som beveger seg.
 NATT	Velg denne modusen for dårlig belyste skumrings- eller nattmotiver.
 NATT (STATIV)	Velg denne modusen for lange lukkertider når du fotograferer om natten.
 FYRVERKERI	Lange lukkertider blir brukt til å fange opp det forlenkede lysutbruddet fra fyrverkeri.
 SOLNEDGANG	Velg denne modusen for å fange opp de intense fargene i soloppganger og solnedganger.
 SNØ	Velg dette for klare og skarpe bilder som fanger klarheten i omgivelser dominert av hvit snø.
 STRAND	Velg dette for klare og skarpe bilder som fanger opp glansen på en solopplyst strand.
 UNDER VANN	Reduserer blåskjæret som er typisk i forbindelse med undervannsbelysning.
 FEST	Fang innendørs bakgrunnslys under forhold med lite lys.
 BLOMSTER	Gir mer fargerike og varme bilder av blomster.
 TEKST	Ta tydelige bilder av tekst eller tegninger på trykk.



Scenevalg er også tilgjengelig ved bruk av

 **FILMINNSTILLING > MOTIVPROGRAM** i opptaksmenyen.

SR+ AVANSERT SR AUTO

Motivet som er valgt av kameraet i SR+ AVANSERT SR AUTO modus, vises av et ikon på displayet.

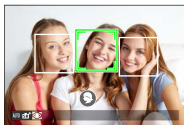

- AUTO
- LANDSKAP
- NATT
- NATT (STATIV)
- MAKRO
- STRAND
- SOLNEDGANG
- SNØ
- HIMMEL
- GRØNT
- HIMMEL OG GRØNT
- PORTRETT
- MOTLYSPORTRETT
- MOTIV I BEVEGELSE
- PORTRETT & BEVEGELSE
- MOTLYS, PORTRETT & BEVEG

Valgt modus kan variere med opptaksforholdene. Hvis modus og motiv ikke passer sammen, velg motiv manuelt.

Autofokus

Ta bilder med autofokus.

- 1 Drei fokusmodusvelgeren til S eller C (📖 78).

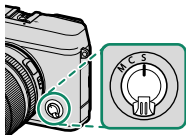

- 2 Bruk **AF/MF-INNSTILLING** > **AF-MODUS** for å velge en AF-modus (📖 80).

- 3 Velg posisjonen og størrelsen på fokusområdet (📖 82).

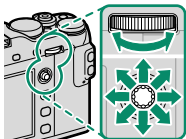

- 4 Ta bilder.



For informasjon om autofokussystemet, besøk:
<http://fujifilm-x.com/af/en/index.html>

Fokusmodus

Bruk fokusmodusvelgeren for å velge hvordan kameraet skal fokusere.

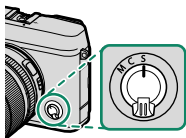

Velg mellom følgende alternativer:

Modus	Beskrivelse
S (AF-S)	Enkel AF: Fokus låses når utløseren er trykket halvveis ned. Bruk for stillestående motiver.
C (AF-C)	Kontinuerlig AF: Fokus justeres kontinuerlig for å gjenspeile endringer i avstanden til motivet mens utløseren er trykket halvveis ned. Bruk for motiver i bevegelse. Øyedeteksjons-AF er ikke tilgjengelig.
M (manuell)	Manuell: Fokuser manuelt ved hjelp av objektivets fokusring. Velg denne for manuell fokus kontroll, eller i situasjoner der kameraet ikke klarer å fokusere med autofokus (📖 87).

📌 Uansett hvilket alternativ du velger, vil manuell fokus bli brukt når objektivets er i manuell fokusmodus.

Hvis **PÅ** er valgt for **AF/MF-INNSTILLING** > **PRE-AF**, vil fokus justeres kontinuerlig i modusene **S** og **C** selv når du ikke trykker ned utløseren.

Fokusindikatoren



Fokusindikatoren lyser grønt når motivet er i fokus og blinker hvitt når kameraet ikke er i stand til å fokusere. Parenteser (" ()") indikerer at kameraet fokuserer og vises kontinuerlig i modus **C**. **MF** vises i manuell fokusmodus.

*Fokusindikator*

Autofokusalternativer (AF-modus)





Velg hvordan kameraet fokuserer i modus S og C.



- 1 Trykk på **MENU/OK** og velg opptaksmenyen.
- 2 Velg **AF/MF-INNSTILLING > AF-MODUS**.
- 3 Velge en AF-modus.

 Du kan også bruke denne funksjonen med snarveier ( 246).

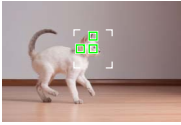

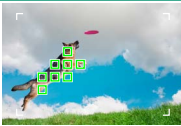





Hvordan kameraet skal fokusere avhenger av fokusmodusen.

Fokusmodus S (AF-S)

Alternativ	Beskrivelse	Eksempelbilde
 ENKELT PUNKT	Kameraet fokuserer på motivet i valgt fokuspunkt. Bruk for nøyaktig fokus på valgt motiv.	
 SONE	Kameraet fokuserer på motivet i valgt fokussone. Fokussoner inkluderer flere fokuspunkter, noe som gjør det enklere å fokusere på motiver som er i bevegelse.	
 VID	Kameraet fokuserer automatisk på høykontrastmotiver; områdene i fokus vises.	

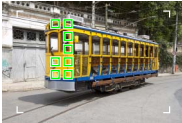
Alternativ	Beskrivelse	Eksempelbilde
 ALLE	Roter det bakre kommandohjulet på skjermen for fokuspunktvalg (☰ 83, 84) for å bla igjennom AF-moduser i følgende rekkefølge:  ENKELT PUNKT ,  SONE , og  VID .	



Fokusmodus C (AF-C)



Alternativ	Beskrivelse	Eksempelbilde
 ENKELT PUNKT	Fokus følger motivet i valgt fokuspunkt. Bruk til motiver som beveger seg mot eller vekk fra kameraet.	
 SONE	Fokus følger motivet i valgt fokussone. Bruk for motiver som beveger seg forholdsvis forutsigbart.	
 SPORING	Fokus følger motiver som beveger seg gjennom et stort område i bildet.	
 ALLE	Roter det bakre kommandohjulet på skjermen for fokuspunktvalg (☰ 83, 84) for å bla igjennom AF-moduser i følgende rekkefølge:  ENKELT PUNKT ,  SONE , og  SPORING .	

Fokuspunktvalg

Velg et fokuspunkt for autofokus.

Vise fokuspunktdisplayet





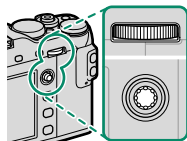

- 1 Trykk på **MENU/OK** og velg opptaksmenyen.
- 2 Velg  **AF/MF-INNSTILLING** > **FOKUSOMRÅDE** for å vise fokuspunktdisplayet.
- 3 Bruk fokusstikken (fokusspaken) og bakre kommandohjul for å velge et fokusområde ( 83).

 Fokuspunktet kan også velges ved hjelp av berøringskontrollene ( 22).

Velge et fokuspunkt

Bruk fokusstikken (fokusspaken) for å velge fokuspunkt, og det bakre kommandohjulet for å velge størrelsen på fokusområdet. Prosedyren varierer med alternativet valgt for AF-modus.









AF-modus	Fokusstikke		Bakre kommandohjul	
	 Vipp	 Trykk på	 Roter	 Trykk på
	Velg fokuspunkt	Velg midtre fokuspunkt	Velg mellom 6 bildestørrelser	Gjenopprett opprinnelig størrelse
			Velg mellom 3 bildestørrelser	
			—	



Manuelt valg av fokuspunkter er ikke tilgjengelig når





 **BRED/SPORING** er valgt i fokusmodus **S**.

Hvis  **ALLE** er valgt for AF-modus, kan du rotere det bakre kommandohjulet på skjermen for fokuspunktvalg ( 84) for å bla igjennom AF-moduser i følgende rekkefølge:  **ENKELT PUNKT** (6 rammestørrelser),  **SONE** (3 rammestørrelser), og enten  **VID** (fokusmodus **S**) eller  **SPORING** (fokusmodus **C**).

Fokuspunktdisplayet

Fokuspunktdisplayet varierer med alternativet valgt for AF-modus.

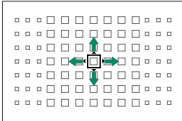
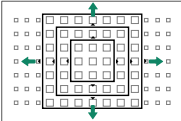
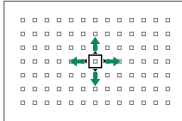
 Fokuserområder vises med små firkanter (□), fokussoner med de store firkantene.

AF-modus		
 ENKELT PUNKT	 SONE	 BRED/SPORING
		
Antall tilgjengelige punkter kan velges under  AF/MF-INNSTILLING > ANTALL FOKUSPUNKTER.	Velg mellom soner med fokuspunkter på 7×7 , 5×5 eller 3×3 .	Plasser fokusområdet over motivet og trykk på MENU/OK.

Tilgjengelige fokuspunkter

TTL kontrastgjenkennende AF tilbyr flere fokuspunkter (①) enn intelligent hybrid AF (②), som kombinerer fasedeteksjon med TTL kontrastgjenkennende AF.

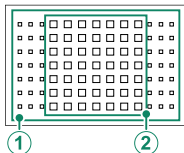

Valg av fokusområde for seriemodus

Når kontinuerlig høy hastighet (**8,0 fpr, 11 fps, 14 fps**) er valgt for drivemodus, blir antallet fokusrammer som er tilgjengelige i fokusmodus **C** redusert.

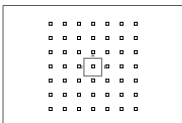

Enkelt punkt

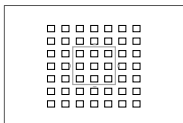

Sone

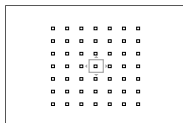

Sporing

Autofokus

Selv om kameraet er utstyrt med et høypresisjons autofokussystem, kan det være ute av stand til å fokusere på motivene nevnt under.

- Meget blanke objekter som speil eller bilkarosserier.
- Objekter som blir fotografert gjennom et vindu eller andre reflekterende ting.
- Mørke motiver, og motiver som absorberer lys i stedet for å reflektere det, slik som hår eller pels.
- Flyktige motiver, slik som røyk eller flammer.
- Motiver som viser liten kontrast i forhold til bakgrunnen.
- Motiver plassert foran eller bak et høykontrastsobjekt som også er i fokusområdet (for eksempel et motiv fotografert mot en bakgrunn med høykontrastelementer).

Kontrollere fokus

For å zoome inn på gjeldende fokusområde for nøyaktig fokusering, trykk på midten av det bakre kommandohjulet. Trykk midt på bakre kommandohjul igjen for å avbryte zoom.

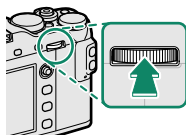

Normal visning



Fokuszoom



Zoom kan justeres i fokusmodus **S** ved å dreie på det bakre kommandohjulet når **STANDARD** eller **FOKUSTOPPMERKING** er valgt for **AF/MF AF/MF-INNSTILLING > MF-HJELP** (📖 142). Fokuszoom er ikke tilgjengelig i fokusmodus **C** eller når **AF/MF AF/MF-INNSTILLING > PRE-AF** er på eller et alternativ annet enn **ENKELT PUNKT** er valgt for **AF-MODUS**.

Bruk **KNAPP-/HJULINNSTILLING > FUNK. (Fn) INNST.** for å endre den funksjonen som skal utføres av midten av det bakre kommandohjulet eller tildel dennes standard-funksjon til andre kontroller.

Manuell fokus

Juster fokus manuelt.

- 1 Drei fokusmodusvelgeren til M.

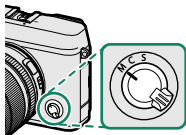

MF vises på displayet.

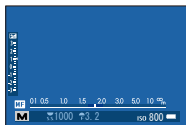

- 2 Fokuser manuelt ved hjelp av objektivets fokusering. Roter ringen til venstre for å redusere fokusavstanden, til høyre for å øke den.



- 3 Ta bilder.



Bruk **KNAPP-/HJULINNSTILLING** > **FOKUSERING** for å snu rotasjonsretningen til fokuseringen.

Uansett hvilket alternativ du velger, vil manuell fokus bli brukt når objektivet er i manuell fokusmodus.

Hurtigfokus

For å bruke autofokus til å fokusere på motivet i valgt fokusområde, trykk på knappen som har blitt tildelt funksjonen fokuslås eller **AF-ON** (størrelsen på fokusområdet kan velges med det bakre kommandohjulet). I manuell fokusmodus kan du bruke denne funksjonen til å hurtig fokusere på et valgt motiv ved bruk av enten enkel eller kontinuerlig AF i henhold til alternativet valgt for  **AF/MF-INNSTILLING** > **ØYEBLIKKS-AF-INNST.**

Kontrollere fokus

Forskjellige alternativer er tilgjengelige for å kontrollere fokus i manuell fokusmodus.

Den manuelle fokusindikatoren

Den manuelle fokusindikatoren indikerer hvor godt fokusavstanden passer avstanden til motivet i fokusrammen. Den hvite linjen indikerer avstanden til motivet i fokusområdet (i meter eller fot i henhold til alternativet som er valgt for  **SKJERMOPPSETT** > **FOKUSAVSTAND** i oppsettsmenyen), den blå linjen er dybdeskarpheten, eller med andre ord, avstanden foran og bak motivet som synes å være i fokus.

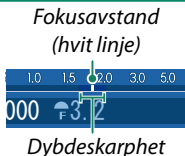

Fokuszoom

Hvis **PÅ** er valgt for  **AF/MF-INNSTILLING** > **FOKUSSJEKK**, vil kameraet automatisk zoome inn på det valgte fokusområdet når fokusringen dreies. Trykk midt på det bakre kommandohjul for å avbryte zoom.

 Hvis **STANDARD** eller **FOKUSTOPPMERKING** er valgt for  **AF/MF-INNSTILLING** > **MF-HJELP**, kan zoom justeres ved å dreie på det bakre kommandohjulet.

MF-hjelp

Alternativet **AF/MF-INNSTILLING** > **MF-HJELP** kan brukes til å kontrollere fokuset når bilder komponeres på LCD-skjermen eller i den elektroniske søkeren i manuell fokusmodus.

 Menyen **MF-HJELP** kan vises ved å trykke og holde ned midten av det bakre kommandohjulet.

Følgende alternativer er tilgjengelige:

- **FOKUSTOPPMERKING:** Markerer høy-kontrast konturer. Roter fokusringen til motivet er markert.
- **DIGITALT DELT BILDE:** Viser et delt bilde i midten av bildet. Komponer motivet i området til det delte bildet og roter fokusringen til de fire delene av det delte bildet er korrekt justert.

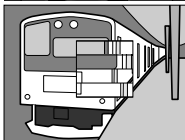



Eksponeringskompensasjon

Juster eksponering.

Drei på eksponeringskompensasjonshjulet.

! Mengden kompensasjon som er tilgjengelig varierer med valgt opp-taksmodus.

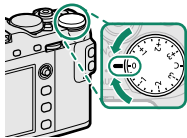

C (egendefinert)

Når du dreier hjulet for eksponeringskompensasjon til C, kan du justere eksponeringskompensasjonen ved å dreie på det fremre kommandohjulet.

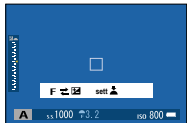
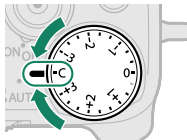

📁 Du kan bruke det fremre kommandohjulet til å stille eksponeringskompensasjonen på verdier mellom -5 og $+5$ EV.

Det fremre kommandohjulet kan brukes til å stille inn blenderåpning, eksponeringskompensasjon eller (når **PÅ** er valgt for **INNST. AV ISO-KOMMANDO**) følsomhet. Trykk på hjulet for bytte mellom de forskjellige innstillingene.

Fokus-/eksponeringslås

Komponer bilder med motiv utenfor sentrum.

- 1 Fokus:** Plasser motivet i fokusområdet, og trykk utløseren halvveis ned for å låse fokus og eksponering. Fokus og eksponering vil forbli låst mens utløseren er trykket halvveis ned (AF/AE-lås).



- 2 Komponer på nytt:** Hold utløseren trykket halvveis ned.



- 3 Ta bilde:** Trykk utløserknappen helt ned.



Fokuslås ved hjelp av utløseren er kun tilgjengelig når **PÅ** er valgt for **KNAPP-/HJULINNSTILLING > LUKKER AF, LUKKER AE.**

Knappene AF-L og AE-L

Fokus og eksponering kan også låses med knappene **AF-L** og **AE-L**. Ved standardinnstillinger låser **AF-L**-knappen fokus, mens **AE-L**-knappen låser eksponering. Fokus og/eller eksponering forblir låst så lenge du trykker på knappen, uavhengig av om utløseren trykkes halvveis ned.

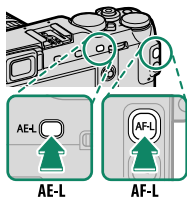

Du kan endre funksjonene til knappene med følgende alternativer for **KNAPP-/HJULINNSTILLING**:

- **FUNK. (Fn) INNST.:** Velg hvilke funksjoner som skal knyttes til knappene **AE-L** og **AF-L**.
- **AE/AF-LÅSEMODUS:** Hvis **AE/AF-LÅS PÅ/AV-BR.** er valgt som **AE/AF-LÅSEMODUS**, låses fokus og/eller eksponering når knappen trykkes ned og forblir låst til knappen trykkes ned igjen.

Bracketing

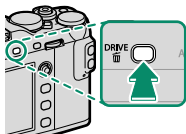

Du kan variere innstillingene automatisk over en bildeserie.

- 1 Trykk på **DRIVE**-knappen for å vise alternativene for drive-modus.



- 2 Velg en bracketingtype og (hvis **ISO** **ISO BKT** eller **WB** **HVITBAL. BKT** er valgt) et bracketingantall.
- 3 Trykk på **MENU/OK** for å avslutte drive-modusvalget.
- 4 Ta fotografier.

AE BKT

Bruk  **FILMINNSTILLING > AE BKT-INNSTILLING** for å velge variasjonsmengden og antall opptak. Hver gang lukkerknappen trykkes ned, tar kameraet det angitte antall bilder: ett som bruker den målte verdien for eksponering og over- eller underekspontert med de andre multipler av valgt mengde for alternative eksponeringer ( 154).





Uavhengig av bracketing-størrelsen, vil eksponeringen ikke overstige grenseverdiene til lysmålersystemet.

ISO BKT

Velg bracketing-størrelse (± 1 , $\pm \frac{2}{3}$, eller $\pm \frac{1}{3}$). Hver gang lukkeren utløses, vil kameraet ta et bilde med nåværende følsomhet og behandle det for å lage to kopier i tillegg, ett med økt følsomhet og ett med redusert følsomhet med valgt trinnstørrelse.

FILMSIMULERING BKT

Hver gang lukkeren utløses, tar kameraet et bilde og behandler det for å lage kopier med forskjellige filmsimuleringsinnstillinger, valgt med  **FILMINNSTILLING > FILMSIMULERING BKT** ( 154).

WB HVITBAL. BKT

Velg bracketing-størrelse (± 1 , ± 2 , eller ± 3). Hver gang utløseren trykkes ned, tar kameraet et bilde og behandler det for å lage tre kopier: ett med gjeldende hvitbalanseinnstilling, ett med finjusteringen økt med den valgte mengden og et annet med finjusteringen redusert med den valgte mengden.

DR DYNAMISK OMFANG BKT

Hver gang utløseren trykkes, tar kameraet tre bilder med forskjellige dynamiske omfang: 100 % for det første, 200 % for det andre og 400 % for det tredje.



Når bracketing for dynamisk omfang er på, begrenses følsomheten til et minimum på ISO 800 (eller til et minimum på ISO 200 til 800 når et autoalternativ er valgt for følsomhet), men den tidligere innstilte følsomheten gjenopprettes når bracketing er ferdig.



Kontinuerlig opptak (Bildeserie)

Bruke pulsmodus i en serie bilder.

- 1 Trykk på **DRIVE**-knappen for å vise alternativene for drive-modus.

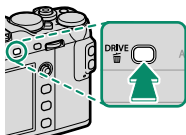

- 2 Velg  **SERIEBILDER** og velg en bildefrekvens.
- 3 Ta fotografier. Kameraet vil ta bilder så lenge du trykker ned utløserknappen. Opptaket avsluttes når du slipper utløseren eller når minnekortet er fullt.



Dersom filnummereringen når 999 før bildeserien er fullført, lagres de gjenværende bildene i en ny mappe.



Seriefotografering vil ikke starte dersom tilgjengelig plass på minnekortet er utilstrekkelig.

Bildehastigheten varierer med motivet, lukkertid, følsomhet og fokusmodus. Bildehastigheten kan synke og opptakstiden øke etter hvert som du tar flere bilder.

Blitsen slås av automatisk; den tidligere valgte blitsfunksjonen gjenopprettes når serieopptak deaktiveres.

Fokus og eksponering

Velg fokusmodus **C** for å endre fokus for hvert bilde. For å endre eksponeringen for hvert bilde, velger du **AV** under **KNAPP-/HJULINNSTILLING > LUKKER AE**.

 Hvis du velger en bildefrekvens på 8,0, 11 eller 14 fps, begrenses valget av fokusrammer i fokusmodus **C** og intelligent ansiktsgjenkjenning begrenses til området som brukes til intelligent hybrid AF (TTL-kontrastgjenkjennende AF+fasedeteksjon AF;  84).

Ytelsen til eksponering og følgefokus kan variere med faktorer som blenderåpning, følsomhet og eksponeringskompensasjon.



Avanserte filtre

Ta bilder med filtereffekter.

- 1 Trykk på **DRIVE**-knappen for å vise alternativene for drive-modus.

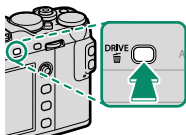

- 2 Marker **AVANSERT FILTER** og trykk på **MENU/OK** for å vise alternativene for avansert filter.
- 3 Marker et avansert filter og trykk på **MENU/OK** for å velge det markerte alternativet og gå tilbake til opptaksmodus.
- 4 Ta fotografier.



Når automodusvelgerspaken er dreid til **AUTO** kan du dreie det bakre kommandohjulet for å velge et filter på opptaksskjermen.

Avanserte filteralternativer

Velg mellom følgende filtre:

Filter	Beskrivelse
 LEKEKAMERA	Velg dette for en retro lekekameraeffekt.
 MINIATYR	De øverste og nederste kantene på bildene blir uskarpe for å gi en dioramaeffekt.
 POP-FARGE	Lag høykontrastbilder med mettede farger.
 HIGH-KEY	Lag lyse bilder med lav kontrast.
 LOW-KEY	Lage uniforme mørke toner med lite vektlegging av lyssterke områder.
 DYNAMISK TONE	Dynamisk toneuttrykk brukes for å gi en fantasieffekt.
 MYK FOKUS	Lag et uttrykk som er jevnt og mykt gjennom hele bildet.
 DELVIS FARGE (RØD)	Områdene av bildet som er i den valgte fargen registreres i den fargen. Alle andre områder på bildet registreres i svart og hvitt.
 DELVIS FARGE (ORANSJE)	
 DELVIS FARGE (GUL)	
 DELVIS FARGE (GRØNN)	
 DELVIS FARGE (BLÅ)	
 DELVIS FARGE (LILLA)	



Avhengig av motiv og kamerainnstillinger, kan bilder i noen tilfeller bli kornete eller variere i lysstyrke eller nyanse.



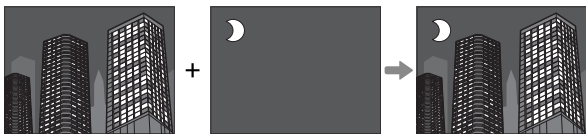

Multieksponeringer

Lag et fotografi som kombinerer to eksponeringer.

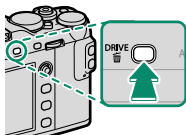

- 1 Trykk på **DRIVE**-knappen for å vise alternativene for drive-modus.



- 2 Velg **Adv.** og marker deretter  **MULTIEKSPONERING** og trykk på **MENU/OK** for å velge det markerte alternativet og gå tilbake til opptaksmodus.
- 3 Ta det første bildet.

- 4 Trykk på **MENU/OK**. Det første bildet vil overlape på visningen gjennom objektivet og du vil bli bedt om å ta det andre bildet.



-  Trykk fokusstikken (fokusspaken) til venstre for å gå tilbake til trinn 3 og ta det første bildet om igjen. For å lagre det første opptaket og avslutte uten å lage en multieksponering, trykk på **DISP/BACK**.

- 5 Ta det andre bildet mens du bruker det første bildet som en veiledning.

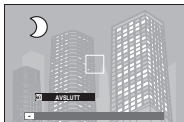

- 6 Trykk på **MENU/OK** for å lage en multieksponering, eller trykk fokusstikken (fokusspaken) til venstre for å gå tilbake til trinn 5 og ta det andre bildet på nytt.





Panorama

Følg instruksjoner på skjermen for å lage et panorama.

- 1 Trykk på **DRIVE**-knappen for å vise alternativene for drive-modus.

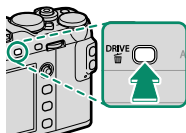

- 2 Velg **Adv.** og marker deretter **PANORAMA** og trykk på **MENU/OK** for å velge det markerte alternativet og gå tilbake til opptaksmodus.
- 3 For å velge vinkelen du vil panorere kameraet mens du tar bilder, trykk fokusstikken (fokusspaken) til venstre. Marker en størrelse og trykk på **MENU/OK**.
- 4 Trykk fokusstikken til høyre for å se et utvalg av panoreringsretninger. Marker en panoreringsretning og trykk på **MENU/OK**.
- 5 Trykk utløseren helt ned for å starte opptaket. Det er ikke nødvendig å holde utløseren nede under opptaket.

- 6 Panorer kameraet i pilens retning. Bildeserien slutter automatisk når kameraet er panorert til slutten av panoramaguiden, og panoramaet er komplett.



For best resultat

For best resultat, bruk et objektiv med en brennvidde på 35 mm eller mindre (50 mm eller mindre med 35mm format). For best resultat, hold albueene mot siden og beveg kameraet langsomt i en liten sirkel med jevn hastighet mens du holder kameraet horisontalt, og pass på å kun panorere i panoramaguidens retning. Bruk et stativ for best resultat. Om ønsket resultat ikke oppnås, prøv å panorere med en annen hastighet.



Hvis du trykker utløseren helt ned før panoreringen er fullført, avsluttes fotograferingen og panoramabildet blir ikke tatt. Fotograferingen kan også avbrytes dersom kameraet panoreres for fort eller for langsomt. Panoreres kameraet i en annen retning enn vist, avbrytes fotograferingen.

Panoramabilder opprettes fra flere bilder; dersom **PÅ** er valgt for **KNAPP-/HJULINNSTILLING > LUKKER AE**, blir eksponeringen for hele panoramabildet bestemt av det første bildet. Kameraet kan i noen tilfeller ta opp en større eller mindre vinkel enn ønsket, eller være ute av stand til å sette bildene sammen helt perfekt. Det er ikke sikkert at den siste delen av panoramaet tas opp dersom fotograferingen tar slutt før panoramaet er komplett.

Ønsket resultat vil ikke alltid bli oppnådd med bevegelige motiver, motiver nære kameraet, uforanderlige motiver som himmelen eller jorder med gress, motiver som er i konstant bevegelse, som bølger eller fosser, eller motiver der lysstyrken endrer seg mye. Panoramaer kan bli uklare dersom belysningen av motivet er utilstrekkelig.

Vise panoramaer

Ved avspilling på full skjerm kan du bruke det bakre kommandohjulet til å zoome inn eller ut på panoramaer. Alternativt kan du spille av panoramaet ved bruk av fokusstikken (fokusspaken).

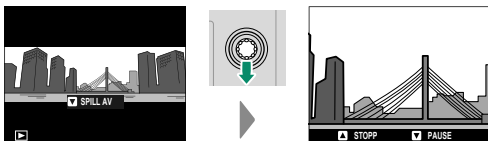

Trykk fokusstikken ned for å starte avspillingen og trykk den ned igjen for å pause. Trykk fokusstikken til venstre eller høyre for å endre panoreringsretningen under avspilling eller for å bla i panoramaet når avspilling er pauset; vertikale panoramaer blas vertikalt, horisontale panoramaer blas horisontalt. For å avslutte avspilling på fullskjerm, trykk opp med fokusstikken.

Fotografering med blits

Bruk den medfølgende blitsen med skofeste EF-X8 til å gi ytterligere lys når du tar bilder om natten eller innendørs under dårlige lysforhold.

- 1 Skyv blitsen på blitsskoen som vist og stopp når den klikker på plass.

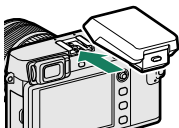

- 2 Hev blitsen.

 Hvis du ikke hever blitsen, blir innstillingene justert for enheter tilkoblet via synk terminalen (📖 263).

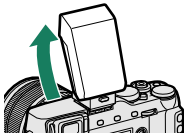

- 3 Velg  **BLITSINNSTILLING** > **BLITSFUNKSJONINNSTILLING** i kameraets menyer for å vise alternativer for EF-X8.



 Du kan også bruke denne funksjonen med snarveier (📖 246).

- 4 Marker elementer ved bruk av fokusstikken (fokusspaken) og drei det bakre kommandohjulet for å endre den markerte innstillingen (📖 109).

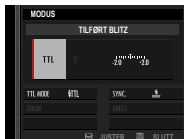

- 5 Trykk på **DISP/BACK** for å aktivere innstillingen.



Avhengig av avstanden til motivet, vil noen objektiver kaste skygger i bilder som er tatt med blits.

Blitsen avfyres ikke ved bruk av visse innstillinger, for eksempel i panoramamodus eller når du bruker den elektroniske lukkeren.

Velg kortere lukkerhastigheter enn **180X** når du bruker blitsen med eksponeringskontroll **S** (lukkerprioritert AE) eller manuell (**M**).



I TTL-modus kan blitsen utløses opptil flere ganger for hvert enkelt bilde. Ikke flytt kameraet før bildet er tatt.

Blitsinnstillinger

Følgende innstillinger er tilgjengelige når den medfølgende skomonterte blitsen EF-X8 blir montert.

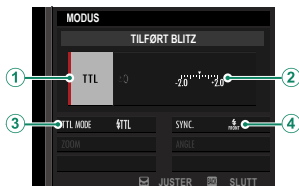

Innstilling	Beskrivelse
1 Blitskontrollmodus	<p>Velg mellom følgende alternativer:</p> <ul style="list-style-type: none"> • TTL: TTL-modus. Juster blitzkompensasjon (2) og velg en blitsmodus (3). • M: Blitsen avfyres ved blitsstyrken du har valgt (2), uavhengig av motivets lysstyrke eller kamerainnstillinger. Styrken er uttrykt i brøkdeler av full styrke fra $\frac{1}{4}$ til $\frac{1}{64}$. Det er ikke sikkert ønsket resultat oppnås ved lavere verdier hvis de overstiger grenseverdiene til blitskontrollsystemet. Ta et testbilde og kontroller resultatene. • ⚡ (KOMMANDØR): Velg om blitsen skal brukes til å styre de fjernstyrte synkroniserte blitsene, for eksempel som en del av et studioblitzsystem. • OFF (AV): EF-X8-enheten avfyres ikke. Blitsenheten som er koblet til via synk terminalen blir avfyrt selv når du utløser lukkeren, men kan deaktiveres ved å senke EF-X8-enheten og slå av blitsene i menyen for blitsinnstillinger.

Innstilling	Beskrivelse
② Blitskompensasjon/utgang	Justere blitsstyrken. Tilgjengelige alternativer varierer med blitskontrollmodusen (①).
③ Blitsmodus (TTL)	<p>Velg en blitsmodus for TTL-blitskontroll. Tilgjengelige alternativer varierer med opptaksmodus (P, S, A eller M) er valgt.</p> <ul style="list-style-type: none"> • ⚡ (BLITZ AUTO): Blitsen avfyres bare ved behov. Blitsstyrken justeres i henhold til motivets lysstyrke. Et ⚡-ikon vises når utløseren trykkes halvveis ned indikerer at blitsen vil bli avfyrt når bildet blir tatt. • ⚡ (STANDARD): Blitsen avfyres for hvert bilde hvis det er mulig. Blitsstyrken blir justert i henhold til motivets lysstyrke. Blitsen avfyres ikke hvis den ikke er fullstendig oppladet når du utløser lukkeren. • ⚡ SLOW (LANGSOM SYNK.): Kombiner blitsen med lav lukkerhastighet når du fotograferer portrettmotiver med et nattlandskap som bakgrunn. Blitsen avfyres ikke hvis den ikke er fullstendig oppladet når du utløser lukkeren.
④ Synkr.	Velg om blitsen skal avfyres rett etter at lukkeren åpnes (FRONT/FØRSTE GARDIN) eller rett før den lukkes (REAR/ANDRE GARDIN). FØRSTE GARDIN anbefales i de fleste tilfeller.

Fjern røde øyne

Fjerning av røde øyne er tilgjengelig når et annet alternativ enn **AV** er valgt for **[] BLITSINNSTILLING > FJERN RØDE ØYNE** og **[AF/MF] AF/MF-INNSTILLING > INNST ANSIKT-/ØYEGJENKJ.** er **PÅ**. Fjerning av røde øyne reduserer effekten av "røde øyne" som oppstår når lys fra blitsen reflekteres fra motivets netthinne.

Blitssynkroniserings-hastighet

Blitsen vil synkroniseres med lukkeren ved en lukkerhastighet på $\frac{1}{180}$ s eller lengre.

Ekstra blitsenheter fra FUJIFILM

Kameraet kan benyttes med FUJIFILM-blitsenheter (ekstraustyr) som festes i blitsskoen.

Tredjeparts blitsenheter

Ikke bruk tredjeparts blitsenheter som bruker spenninger på mer enn 300 V i kameraets blitssko.

MEMO

Opptaksmenyene

6



BILDEKVALITETSINNSTILLING

Justere bildekvalitetsinnstillinger.

Trykk på **MENU/OK** for å vise innstillinger for bildekvalitet på opptaksdisplayet og velg fanen **IQ** (**BILDEKVALITETSINNSTILLING**).



Tilgjengelige alternativer varierer med opptaksmodusen som er valgt.

BILDESTØRRELSE

Velg størrelse og sideforhold for lagring av stillbilder.

Alternativ	Bildestørrelse	Alternativ	Bildestørrelse	Alternativ	Bildestørrelse
L 3:2	6000 × 4000	L 16:9	6000 × 3376	L 1:1	4000 × 4000
M 3:2	4240 × 2832	M 16:9	4240 × 2384	M 1:1	2832 × 2832
S 3:2	3008 × 2000	S 16:9	3008 × 1688	S 1:1	2000 × 2000



BILDESTØRRELSE tilbakestilles ikke når kameraet slås av eller det velges en annen opptaksmodus.

Sideforhold

Bilder med et sideforhold på 3:2 har de samme proporsjonene som et bilde fra en 35mm film, mens et sideforhold på 16:9 kan vises på **H**igh **D**efinition (HD)-enheter. Bilder med et sideforhold på 1:1 er kvadratiske.

BILDEKVALITET

Velg et filformat og komprimeringsforhold. Velg **FINE** eller **NORMAL** for å ta JPEG-bilder, **RAW** for å ta RAW-bilder eller **FINE+RAW** eller **NORMAL+RAW** for å ta både JPEG- og RAW-bilder. **FINE** og **FINE+RAW** bruker lavere JPEG-komprimeringsforhold for JPEG-bilder av høyere kvalitet, mens **NORMAL** og **NORMAL+RAW** bruker høyere JPEG-komprimeringsforhold for å øke antallet bilder som kan lagres.

Funksjonsknappene

For å veksle RAW-bildekvalitet på eller av for et enkeltbilde, kan du tildele **RAW** til en funksjonsknapp (📖 254). Hvis et JPEG-alternativ er valgt for bildekvalitet, velges det tilsvarende alternativet RAW+JPEG når du trykker på knappen. Hvis alternativet RAW+JPEG er valgt, vil det tilsvarende alternativet JPEG bli valgt når du trykker på knappen, mens hvis **RAW** er valgt, vil **FINE** bli valgt. Kameraet går tilbake til forrige innstilling dersom du tar et bilde eller trykker på knappen igjen.

RÅOPPTAK



Velg om RAW-bilder skal komprimeres.

Alternativ	Beskrivelse
UKOMPRIMERT	RAW-bilder komprimeres ikke.
TAPSFRI-KOMPRIMERT	RAW-bilder komprimeres ved hjelp av en reversibel algoritme som reduserer filstørrelsen uten tap av bildedata. Bildene kan vises i RAW FILE CONVERTER EX 2.0 eller en annen programvare som støtter "tapsfri" RAW-komprimering.

FILMSIMULERING

Simuler effektene av forskjellige typer film, inkludert svart-hvitt (med eller uten fargefilter). Velg en palett i henhold til motivet og ditt kreative formål.

Alternativ	Beskrivelse
 PROVIA/STANDARD	Standard reproduksjon av farger. Passer til et stort utvalg av motiver, fra portretter til landskap.
 Velvia/LEVENDE	En høykontrastpalett med mettede farger, som passer til naturbilder.
 ASTIA/MYK	Forbedrer fargetonene for hudnyanser i portretter samtidig som klare blåfarger beholdes hos himmel i dagslys. Anbefales for utendørs portrettfotografering.
 CLASSIC CHROME	Myk farge og forbedret skyggekontrast for et rolig uttrykk.
 PRO Neg. Hi	Gir litt bedre kontrast enn  PRO Neg. Std. Anbefales for utendørs portrettfotografering.
 PRO Neg. Std	En palett med myke toner. Disse fargetonene gir bedre fargetoner i huden, og er et godt valg for portrettfotografering i studio.

Alternativ	Beskrivelse
 ACROS*	Ta svart-hvitt-bilder med rik nyansering og enestående skarphet.
 MONOKROM*	Ta bilder i standard svart/hvitt.
 SEPIA	Tar bilder i sepia.

* Tilgjengelig med gult (**Ye**), rødt (**R**) og grønt (**G**) filter, som utdyper skygger av grått som tilsvarer nyanser som komplementerer fargen du har valgt. Det gule (**Ye**) filteret utdyper lilla og blå toner, mens det røde (**R**) filteret utdyper blå og grønne toner. Det grønne (**G**) filteret utdyper røde og brune fargetoner, inkludert hudtoner, som gjør det til et godt valg for portretter.



De eneste alternativene som er tilgjengelige når automodusvelgerspaken er dreid til **AUTO** er ,  og .

Filmsimulerings-alternativer kan kombineres med tone- og skarphetsinnstillinger.

Du kan også åpne filmsimuleringsinnstillingene med snarveier ( 246).

For mer informasjon, besøk: <http://fujifilm-x.com/en/x-stories/the-world-of-film-simulation-episode-1/>

KORNEFFEKT

Legg til en filmtekstureffekt. Velg en mengde (**STERK** eller **SVAK**) eller velg **AV** for å slå av en filmtekstur.



Alternativer		
STERK	SVAK	AV



DYNAMISK OMFANG

Kontrollere kontrast. Velg lavere verdier for å øke kontrasten når du tar bilder inne eller når det er over skyet, høyere verdier for å redusere tap av detaljer i høylysområder og skygger når du fotograferer høykontrastmotiver. Høyere verdier anbefales for motiver som inkluderer både sollys og dype skygger, eller for økt kontrast med motiver som sollys på vann, sterkt belyst høstløv, portretter tatt mot en blå himmel og for hvite motiver eller mennesker som er kledd i hvitt. Merk likevel at marmorering kan oppstå i bilder som er tatt med høye verdier.

Alternativer			
AUTO	 100%	 200%	 400%











Hvis **AUTO** er valgt, vil kameraet automatisk velge enten  **100%** eller  **200%** i henhold til motivet og opp-taksforholdene. Lukkerhastighet og blenderåpning vil vises når utløseren trykkes halvveis ned.

 **200%** er tilgjengelig ved følsomheter på ISO 400 og høyere,  **400%** ved følsomheter på ISO 800 og høyere.

HVITBALANSE

For naturlige farger velger du et hvitbalansealternativ som passer til lyskilden.

Alternativ	Beskrivelse
AUTO	Hvitbalansen justeres automatisk.
 1/  2/  3	Mål en verdi for hvitbalanse.
	Velg en fargetemperatur.
	For motiver i direkte sollys.
	For motiver i skyggen.
	Bruk med "dagslys"-fluorescerende lys.
	Bruk med "varmt hvitt"-fluorescerende lys.
	Bruk med "kjølig hvitt"-fluorescerende lys.
	Bruk under blendende belysning.
	Reduserer blåskjæret som vanligvis assosieres med undervannsbelysning.

 Resultatene varierer med opptaksforholdene. Se på bildet etter fotografering for å kontrollere fargene.

Hvitbalansen justeres for blits kun i **AUTO**- og -modus. Slå blitsen av ved bruk av andre hvitbalansealternativer.

Du kan også åpne alternativer for hvitbalanse med snarveier ( 246).

Finjustere hvitbalansen

Hvis du trykker på **MENU/OK** etter at du har valgt et alternativ for hvitbalanse, blir dialogboksen til høyre vist. Bruk fokusstikken (fokusspaken) til å finjustere hvitbalansen eller trykk på **DISP/BACK** for å avslutte uten å finjustere.



Fokusstikken (fokusspaken) tipper ikke diagonalt.

Egendefinert hvitbalanse

Velg \mathcal{Q}_1 , \mathcal{Q}_2 eller \mathcal{Q}_3 for å justere hvitbalanse for uvanlige lysforhold. Målealternativene for hvitbalanse vises. Komponer et hvitt motiv slik at det fyller skjermbildet, trykk utløseren helt ned for å måle hvitbalansen (for å velge siste egendefinerte verdi uten å måle hvitbalansen, trykk på **DISP/BACK** eller trykk på **MENU/OK** for å velge siste verdi og vise dialogen for finjustering).



- **Dersom "FULLFØRT!" vises**, trykker du på **MENU/OK** for å bestemme hvitbalansen som den målte verdien.
- **Dersom "UNDER" vises**, øker du eksponeringskompensasjonen og prøver igjen.
- **Dersom "OVER" vises**, senk eksponeringskompensasjonen, og prøv igjen.

K: Fargetemperatur

Hvis du velger **K** i hvitbalansemenyen, blir en liste over fargetemperaturer vist. Marker en fargetemperatur og trykk på **MENU/OK** for å velge det markerte alternativet og vise dialogboksen for finjustering.



Fargetemperatur

Fargetemperatur er et objektivt mål på fargen til en lyskilde, uttrykt i Kelvin (K). Lyskilder med en fargetemperatur nært direkte sollys framstår som hvite; lyskilder med lavere fargetemperatur har en gul eller rød teint, mens de med høyere fargetemperatur har et skjær av blått. Du kan matche fargetemperaturen til lyskilden eller velge alternativer som avviker klart fra fargen på lyskilden for å gjøre bildene "varmere" eller "kaldere".

HØYLYS NIVÅ

Juster hvordan høylysområder skal vises. Velg blant syv alternativer mellom +4 og -2.

Alternativer						
+4	+3	+2	+1	0	-1	-2

6

SKYGGE NIVÅ

Juster hvordan skygger skal vises. Velg blant syv alternativer mellom +4 og -2.

Alternativer						
+4	+3	+2	+1	0	-1	-2

FARGE

Juster fargetetthet. Velg blant ni alternativer mellom +4 og -4.

Alternativer								
+4	+3	+2	+1	0	-1	-2	-3	-4

SKARPHEIT

Gjør konturer skarpere eller mykere. Velg blant ni alternativer mellom +4 og -4.

Alternativer								
+4	+3	+2	+1	0	-1	-2	-3	-4

STØYREDUSERING

Reduserer støy i bilder som er tatt med høy følsomhet. Velg blant ni alternativer mellom +4 og -4.

Alternativer								
+4	+3	+2	+1	0	-1	-2	-3	-4

6

LANG EKSPONERING

Velg **PÅ** for å redusere marmorering ved lang eksponering.

Alternativer	
PÅ	AV

LINSEMOD.OPTIM.

Velg **PÅ** for å forbedre definisjonen ved justering av diffraksjon og objektivets svake tap av fokus ved bildekantene.

Alternativer	
PÅ	AV

FARGEROM

Velg fargeskalaen tilgjengelig for fargereproduksjon.

Alternativ	Beskrivelse
sRGB	Anbefales i de fleste situasjoner.
Adobe RGB	For kommersiell utskrift.

PIXEL MAPPING

Bruk dette alternativet hvis du oppdager lyse punkter i bildene dine.

- 1 Trykk på **MENU/OK** i opptaksdisplayet og velg fanen  **BILDEKVALITETSINNSTILLING**.
- 2 Marker **PIXEL MAPPING** og trykk på **MENU/OK** for å utføre pikselavbildning. Behandlingen kan ta noen sekunder.

 Resultatet kan ikke garanteres.

Sørg for at batteriet er fulladet før du begynner pikselavbildning.

Pikselavbildning er ikke tilgjengelig når kameraet har en høy temperatur.

VELG TILPAS. INNST.

Tilbakekall innstillingene lagret med **ENDRE/LAGRE TILPAS. INNST.**. Innstillingene kan hentes fra alle de syv bankene for egendefinerte innstillinger.

Banker			
EGENDEFINERT 1	EGENDEFINERT 2	EGENDEFINERT 3	EGENDEFINERT 4
EGENDEFINERT 5	EGENDEFINERT 6	EGENDEFINERT 7	

ENDRE/LAGRE TILPAS. INNST.

Du kan lagre opptil 7 sett med egendefinerte kamerainnstillinger for situasjoner som inntreffer ofte. Du kan finne lagrede innstillinger med **📷 BILDEKVALITETSINNSTILLING > VELG TILPAS. INNST.**

- 1 Trykk på **MENU/OK** i opptaksmodus for å vise fotome-nyen. Velg fanen **📷 BILDEKVALITETSINNSTILLING** og marker **ENDRE/LAGRE TILPAS. INNST.** og trykk på **MENU/OK**.

- 2 Marker en bank for egendefinerte innstillinger og trykk på **MENU/OK** for å velge den.

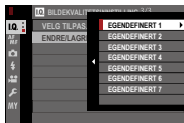

- 3 Juster følgende som ønsket:

- ISO
- DYNAMISK OMFANG
- FILMSIMULERING
- KORNEFFEKT
- HVITBALANSE
- HØYLYS NIVÅ
- SKYGGE NIVÅ
- FARGE
- SKARPHET
- STØYREDUSERING



- 4 Trykk på **DISP/BACK**. En bekreftelsesdialogboks vises, marker **OK**, og trykk på **MENU/OK**.



For å lagre de gjeldende kamerainnstillingene i den valgte banken, marker **LAGRE AKT. INNST.** i trinn 3 og trykk på **MENU/OK**. Bankene kan omdøpes med **REDIGER NAVN**.

For å gjenopprette standardinnstillingene for gjeldende bank, velg **TILBAKESTILL**.



AF/MF-INNSTILLING

Justere fokusinnstillinger.

For å justere fokusinnstillinger, trykk på **MENU/OK** i opptaksdisplayet og velg fanen  (**AF/MF-INNSTILLING**).

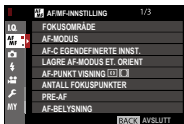









Tilgjengelige alternativer varierer med opptaksmodusen som er valgt.

FOKUSOMRÅDE

Velge fokusområde for autofokus, manuell fokus, zoom og fokuszoom.

AF-MODUS

Velg AF-modus som fokusmodus **S** eller **C**.

Alternativ	Beskrivelse
 ENKELT PUNKT	Kameraet fokuserer på motivet i det valgte fokuspunktet. Du kan velge hvor mange fokuspunkter som skal være tilgjengelig med  AF/MF-INNSTILLING > ANTALL FOKUSPUNKTER . Bruk for nøyaktig fokus på et valgt motiv.
 SONE	Kameraet fokuserer på motivet i den valgte fokussonen. Fokussoner inkluderer flere fokuspunkter, noe som gjør det enklere å fokusere på motiver som er i bevegelse.
 BRED/SPORING	I fokusmodus C følger kameraet fokus på motivet i det valgte fokuspunktet når utløseren trykkes halvveis ned. I fokusmodus S fokuserer kameraet automatisk på høykontrastsmotiver; områdene i fokus vises på displayet. Det kan hende at kameraet ikke er i stand til å fokusere på små gjenstander eller motiver som beveger seg hurtig.
 ALLE	Roter det bakre kommandohjulet på skjermen for fokuspunktvalg ( 83, 84) for å bla igjennom AF-moduser i følgende rekkefølge:  ENKELT PUNKT ,  SONE , og  BRED/SPORING .

AF-C EGENDEFINERTE INNST.

Velg alternativer for fokussporing for fokusmodus C. Velg blant sett 1–5 etter hva som passer til motivet ditt.

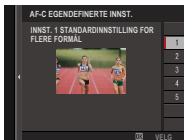

Alternativ	Beskrivelse
INNST. 1 STANDARDINNSTILLING FOR FLERE FORMAL	Et standardalternativ for sporing som fungerer godt med det typiske området for motiver i bevegelser.
INNST. 2 IGNORER HINDRINGER OG FORTSETT Å SPORE SUBJEKT	Fokussystemet forsøker å spore det valgte motivet. Velg dette for motiver som det er vanskelig å beholde i fokusområdet, eller hvis det er sannsynlig at andre gjenstander dukker opp i fokusområdet med motivet.
INNST. 3 FOR AKSELERERENDE/ BREMSENDE SUBJEKT	Fokussystemet forsøker å kompensere for akselerasjon eller deakselerasjon av motivet. Velg dette alternativet for motiver med raske forandringer i hastighet.
INNST. 4 FOR SUBJEKT SOM PLUTSELIG DUKKER OPP	Fokussystemet forsøker å fokusere raskt på motiver som dukker opp i fokusområdet. Velg dette alternativet for motiver som brått dukker opp eller når du raskt skifter motiv.
INNST. 5 FOR SUBJEKT SOM BEVEGES/AKSEL/ BREMSER UEBREGNELIG	Velg dette for motiver som ikke bare er vanskelig å spore, men som også har plutselige hastighetssendringer eller plutselige bevegelser forover, bakover og til venstre og høyre.

LAGRE AF-MODUS ET. ORIENT

Velg om fokusmodusen og fokusområdet som brukes når kameraet er i stående stilling skal lagres separat fra de som brukes når kameraet er i liggende stilling.

Alternativ	Beskrivelse
AV	De samme innstillingene brukes for begge stillinger.
KUN FOKUSOMRÅDE	Fokusområdet for hver stilling kan velges separat.
PÅ	Fokusmodus og fokusområde kan velges separat.

6 AF-POKNT VISNING

Velg om individuelle fokusområder vises når **SONE** eller **BRED/SPORING** er valgt for  **AF/MF-INNSTILLING > AF-MODUS**.

Alternativer	
ON	OFF

ANTALL FOKUSPUNKTER

Velg antallet fokuspunkter som skal være tilgjengelig når du velger fokuspunkt ved manuell fokusering eller når **ENKELT PUNKT** er valgt under **AF-MODUS**.

Alternativ	Beskrivelse
91 PUNKTER (7 × 13)	Velg mellom 91 punkter, som er ordnet i et 7 × 13-punkts rutenett.
325 PUNKTER (13 × 25)	Velg mellom 325 punkter, som er ordnet i et 13 × 25-punkts rutenett.

PRE-AF

Hvis **PÅ** er valgt, vil kameraet fortsette å justere fokus selv når utløseren ikke trykkes halvveis ned. Merk at dette øker belastningen på batteriet.

Alternativer	
PÅ	AV

AF-BELYSNING

Hvis **PÅ** er valgt, vil AF-hjelpelyset lyse opp for å hjelpe med autofokusen.

Alternativer

PÅ

AV



Kameraet vil muligens ikke kunne fokusere i alle tilfeller med bruk av AF følgelys. Hvis kameraet ikke kan fokusere, kan du prøve å øke avstanden til motivet.

Ikke rett lyset fra hjelpelyset for AF direkte i motivets øyne.

INNST ANSIKT-/ØYEGJENKJ.

Intelligent ansiktsgjenkjenning bestemmer fokus og eksponering for menneskeansikter i bildet og forhindrer kameraet fra å fokusere på bakgrunnen i gruppebilder. Velg dette for bilder som skal legge vekt på portrettmotiver. Ansikter kan gjenkjennes med kameraet i vertikal eller horisontal stilling; hvis et ansikt blir påvist, indikeres det med en grønn ramme. Hvis det er mer enn ett ansikt i bildet, vil kameraet velge det ansiktet som er nærmest midten; andre ansikter angis med hvite rammer. Du kan også velge om kameraet oppdager og fokuserer på øyne når intelligent ansiktsgjenkjenning er slått på. Velg mellom følgende alternativer:

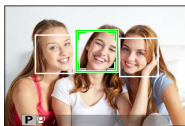

Alternativ	Beskrivelse
ANSIKT PÅ/ØYE AV	Kun intelligent ansiktsgjenkjenning.
ANSIKT PÅ/ØYE AUTO	Kameraet velger automatisk hvilket øye det fokuserer på når et ansikt blir oppdaget.
ANSIKT PÅ/H ØYE PRIOR	Kameraet fokuserer på det høyre øyet til motiver med intelligent ansiktsgjenkjenning.
ANSIKT PÅ/V ØYE PRIOR	Kameraet fokuserer på det venstre øyet til motiver med intelligent ansiktsgjenkjenning.
ANSIKT AV/ØYE AV	Slå intelligent ansiktsgjenkjenning og øyeprioritet av.



Med noen funksjoner kan det være at kameraet stiller inn eksponering for bildet som helhet i stedet for portrettmotivet.

Dersom motivene flytter seg når utløseren trykkes ned, vil ansiktet kanskje ikke være i det området som er markert med grønn ramme når bildet tas.



Hvis kameraet ikke klarer å oppdage motivets øyne fordi de er skjult av hår, briller eller andre gjenstander, vil kameraet i stedet fokusere på ansikter.

Du kan også åpne alternativer for ansikt/øvegjenkjenning med snarveier ( 246).

AF+MF

Hvis **PÅ** er valgt i fokusmodus **S**, kan fokus justeres manuelt ved å dreie på fokuseringsringen mens utløseren trykkes halvveis ned. Både standard og fokuspekende MF-hjelpalternativer støttes.

Alternativer	
PÅ	AV

 Objektiv med en fokusavstandsindikator må stilles inn i manuell fokusmodus (MF) før dette alternativet kan brukes. Hvis du velger MF, deaktiveres fokusavstandsindikatoren. Still inn fokuseringsringen i midten av fokusavstandsindikatoren, da kameraet kan mislykkes i å fokusere hvis ringen er stilt inn på uendelig eller minste fokusavstand.

AF + MF fokuseringszoom

Når **PÅ** er valgt under  **AF/MF-INNSTILLING > FOKUSSJEKK** og **ENKELT PUNKT** er valgt under **AF-MODUS**, kan du bruke fokuseringszoom til å zoome inn på det valgte fokusområdet. Du kan velge zoomfaktoren (2,5x eller 6x) med det bakre kommandohjulet.

MF-HJELP

Velg hvordan fokus skal vises i manuell fokusmodus.

Alternativ	Beskrivelse
STANDARD	Fokus vises normalt (høykontrastfokus og digitalt delt bilde er ikke tilgjengelig).
DIGITALT DELT BILDE	Viser et delt bilde i svart-hvitt (MONOKROM) eller farger (FARGE) i sentrum av bildet. Komponer motivet i området til det delte bildet og roter fokusringen til de tre delene av det delte bildet er korrekt justert.
FOKUSTOPPMERKING	Kameraet forhøyer høykontrastkonturer. Velg en farge og et toppnivå.



Du kan også velge MF-hjelpemuligheter ved å trykke på og holde nede midten av det bakre kommandohjulet.

FOKUSSJEKK

Hvis **PÅ** er valgt, vil kameraet automatisk zoome inn på det valgte fokusområdet når fokusringen roteres i manuell fokusmodus.

Alternativer

PÅ

AV



Fokuszoom blir avbrutt når du trykker på det bakre kommandohjulet.

KOBLE PUNKT-AE & FOKUSOMR

Velg **PÅ** for å måle gjeldende fokusbilde når **ENKELT PUNKT** er valgt for **AF-MODUS**, og **SPOT** er valgt for **LYSMÅLING**.

Alternativer

PÅ

AV

ØYEBLIKKS-AF-INNST

Velg om kameraet skal fokusere ved bruk av enkel AF (**AF-S**) eller kontinuerlig AF (**AF-C**) når du trykker på **AF-L**-knappen i manuell fokusmodus.

Alternativer	
AF-S	AF-C

6

SKALA FOR DYBDESKARPHET

Velg **FILMFORMATGRUNNLAG** for å gjøre det lettere å gjøre praktiske vurderinger av dybdeskarphet for bilder som skal vises som utskrifter og lignende, **PIKSELGRUNNLAG** for å forenkle vurderingen av dybdeskarphet for bilder som skal vises med høy oppløsning på datamaskiner eller andre elektroniske grafikkenheter.

Alternativer	
PIKSELGRUNNLAG	FILMFORMATGRUNNLAG

UTLØSER-/FOKUS-PRI.





Velg hvordan kameraet skal fokusere i fokusmodus **AF-S** eller **AF-C**.

Alternativ	Beskrivelse
UTLØSER	Lukkerrespons prioriteres over fokusering. Bilder kan tas når kameraet ikke er i fokus.
FOKUS	Fokusering prioriteres over lukkerrespons. Bilder kan kun tas når kameraet er i fokus.

PEKESKJERM MODUS

Velg opptaksfunksjonene som skal utføres ved hjelp av berøringskontroller.

Stillbilder



Modus	Beskrivelse
TRYKK TA BILDE 	Trykk på motivet på skjermen for å fokusere og utløse lukkeren. I seriemodus, vil bildene bli tatt mens du holder fingeren på skjermen.
AF 	Trykk for å velge et fokuspunkt. I fokusmodus S (AF-S) vil fokus låses, mens i fokusmodus C (AF-C) vil kameraet kontinuerlig justere fokus etter endringer i avstanden til motivet. Fokuslås og kontinuerlig fokus kan avsluttes ved å trykke på ikonet AF OFF .
OMRÅDE 	Trykk for å velge et punkt for fokus eller zoom. Fokusrammen vil flyttes til det valgte punktet.
AV 	Touch-kontroller AV. Skjermen reagerer ikke når du tar på den.

Filmopptak



Vi anbefaler at du velger **OMRÅDE** under **FILM AF-MODUS** i fanen opptaksmeny  (film) før du spiller inn filmer med berøringskontrollerne (noen film-moduser velger **OMRÅDE** automatisk).

Modus	Beskrivelse
TRYKK TA BILDE 	Trykk på motivet ditt på displayet for å fokusere og starte opptak. I fokusmodus C (AF-C) vil kameraet kontinuerlig justere fokus etter endringer i avstanden til motivet; for å fokusere på nytt i fokusmodus S (AF-S) eller for å fokusere på et nytt motiv i fokusmodus C , trykk på motivet på skjermen. <i>For å avslutte opptaket, trykk på utløseren.</i>
AF 	Trykk på motivet ditt på displayet for å fokusere og <i>trykk på utløseren for å starte eller avslutte opptaket.</i> I fokusmodus C (AF-C) vil kameraet kontinuerlig justere fokus etter endringer i avstanden til motivet; for å fokusere på nytt i fokusmodus S (AF-S) eller for å fokusere på et nytt motiv i fokusmodus C , trykk på motivet på skjermen.

Modus	Beskrivelse
<p>OMRÅDE</p> 	<p>Trykk for å velge et fokuspunkt og trykk på utløseren for å starte eller avslutte opptaket. I fokusmodus C (AF-C) vil kameraet hele tiden justere fokus etter endringer i avstanden til motivet på det valgte fokuspunktet. I fokusmodus S (AF-S) kan du flytte fokuspunktet ved å trykke på displayet, men du kan også fokusere på nytt ved å bruke kontrolleren som AF-ON har blitt tildelt (📖 227).</p>
<p>AV</p> 	<p>Touch-kontroller AV. Skjermen reagerer ikke når du tar på den.</p>



For å deaktivere berøringskontroller og skjule modusindikatoren for berøringsskjermen, velg **AV** under **KNAPP-/HJULINNSTILLING > PEKESKJERM INNSTILLING > BERØRINGSSKJERM PÅ/AV**.



FILMINNSTILLING

Justere alternativer for opptak.

For å vise opptaksinnstillinger, trykk på **MENU/OK** i opptaksdisplayet og velg fanen (**FILMINNSTILLING**).





Tilgjengelige alternativer varierer med opptaksmodusen som er valgt.

MOTIVPROGRAM



Velg opptaksmodusen som brukes når automodusvelgerspaken er i posisjonen **AUTO**.

Modus	Beskrivelse
AVANSERT SR AUTO	Kameraet optimaliserer innstillingene etter hva som passer for motivet.
PORTRETT	Velg dette for portretter.
OPT. PORTRETT	Behandler portretter for å gi motivet en myk, naturtro hudfarge.
LANDSKAP	Velg dette for bilder av bygninger og landskap i dagslys.
SPORT	Velg dette alternativet når du skal fotografere motiver som beveger seg.
NATT	Velg denne modusen for dårlig belyste skumrings- eller nattmotiver.

Modus	Beskrivelse
 NATT(STATIV)	Velg denne modusen for lange lukkertider når du fotograferer om natten.
 FYRVERKERI	Lange lukkertider blir brukt til å fange opp det forlengede lysutbruddet fra fyrverkeri.
 SOLNEDGANG	Velg denne modusen for å fange opp de intense fargene i soloppganger og solnedganger.
 SNØ	Velg dette for klare og skarpe bilder som fanger klarheten i omgivelser dominert av hvit snø.
 STRAND	Velg dette for klare og skarpe bilder som fanger opp glansen på en solopplyst strand.
 UNDER VANN	Reduserer blåskjæret som er typisk i forbindelse med undervannsbelysning.
 FEST	Fang innendørs bakgrunnslys under forhold med lite lys.
 BLOMSTER	Gir mer fargerike og varme bilder av blomster.
 TEKST	Ta tydlige bilder av tekst eller tegninger på trykk.

SELVUTLØSER

Velg en utløserforsinkelse.

Alternativ	Beskrivelse
 2 SEK	Lukkeren utløses to sekunder etter at du trykker på utløseren. Bruk for å redusere uskarphet som skyldes bevegelse i kameraet når utløseren trykkes ned. Selvtløserlampen blinker når tidtakeren teller ned.
 10 SEK	Lukkeren utløses ti sekunder etter at du trykker på utløseren. Bruk med bilder der du ønsker å være med selv. Selvtløserlampen vil blinke rett før bildet blir tatt.
AV	Selvtløser av.

Hvis et annet alternativ enn **AV** er valgt, starter tidtakeren når du trykker utløseren helt ned. Displayet på skjermen viser antall sekunder som gjenstår før bildet blir tatt. For å stoppe nedtellingen før bildet tas, kan du trykke på **DISP/BACK**.

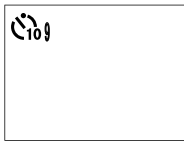

-  Stå bak kameraet når du bruker utløseren. Å stå foran linsen kan forstyrre fokuset og eksponeringen.
Selvtløseren slår seg av automatisk når kameraet slås av.

INTERVALLOPPTAK

Konfigurer kameraet slik at det tar bilder automatisk ved et forhåndsinnstilt intervall.

- 1 Marker **OPPT. M. INTERV.-TIDTAKER** i fanen **FILMINNSTILLING** og trykk på **MENU/OK**.
- 2 Bruk fokusstikken (fokusspaken) til å velge intervall og antall bilder. Trykk på **MENU/OK** for å gå videre.
- 3 Bruk fokusstikken til å velge starttidspunktet og trykk deretter på **MENU/OK**. Opptaket vil starte automatisk.

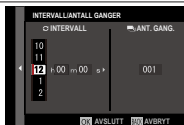



Fotografering med intervallutløser kan ikke brukes med en lukkerhastighet på **B** (B-innstilling) eller under fotografering med multieksposering. I serieopptaksmodus vil kun ett bilde tas hver gang lukkeren utløses.



Det anbefales at du bruker stativ.

Kontroller batterinivået før du starter. Vi anbefaler at du bruker en vekselstrømadapter AC-9V og en likestrømkobling CP-W126 (begge er ekstrautstyr).

Displayet slår seg noen ganger av mellom bildene og tennes noen få sekunder før neste bilde tas. Visningen kan aktiveres når som helst ved at du trykker på utløseren.

For å fortsette å ta bilder inntil minnekortet er fullt, angi antallet bilder til ∞ .







Æ BKT-INNSTILLING

Juster innstillinger for eksponeringsvariasjoner.

Alternativ	Beskrivelse
INNSTILLING BILDER/ STEG	Velg antall bilder som skal tas i sekvensen for alternative eksponeringer (BILDER) og eksponeringsmengde som skal varieres mellom hvert optak (TRINN).
1 BILDE/KONTINUERLIG	Velg om bilder i variasjonssekvensen skal tas en om gangen (1 BILDE) eller i en enkel serie (KONTINUERLIG).
SEKVENSIINNSTILLING	Velg rekkefølgen som bildene tas i.

FILMSIMULERING BKT

Velg de tre filmsimuleringstypene som brukes for filmsimuleringvariasjoner (📖 118).

Alternativer		
 PROVIA/STANDARD	 Velvia/LEVENDE	 ASTIA/MYK
 CLASSIC CHROME	 PRO Neg. Hi	 PRO Neg. Std
 ACROS*	 MONOKROM*	 SEPIA

* Tilgjengelig med gult (Ye), rødt (R) og grønt (G) filter.

LYSMÅLING

Velg hvordan kameraet skal måle eksponeringen.



Det valgte alternativet aktiveres bare når **AF/MF-INNSTILLING > INNST ANSIKT-/ØYEGJENKJ.** er **ANSIKT AV/ØYE AV.**

Modus	Beskrivelse
 (multi)	Kameraet bestemmer øyeblikkelig eksponeringen basert på en analyse av komposisjon, farge og lysfordeling. Anbefales i de fleste situasjoner.
 (sentermålt)	Kameraet måler hele bildet men gir størst vekt til området i sentrum.
 (spot)	Kameraet måler lysforholdene på et område midt i bildet, tilsvarende 2 % av det totale bildeområdet. Anbefales med motiver opplyst bakfra og i andre tilfeller der bakgrunnen er mye lysere eller mørkere enn hovedmotivet.
 (middels)	Eksponeringen settes til middels for hele bildet. Gir konsistent eksponering over flere bilder med det samme lyset, og er spesielt effektivt for landskap og portretter av motiver kledd i svart eller hvitt.

LUKKERTYPE

Velg lukkertype. Velg den elektroniske lukkeren for å dempe lukkerlyden.

Alternativ	Beskrivelse
MS MEKANISK LUKKER	Ta bilder med den mekaniske lukkeren.
ES ELEKTRONISK LUKKER	Ta bilder med den elektroniske lukkeren.
MS MEKANISK + ES ELEKTRONISK	Kameraet velger lukkertype i samsvar med opptaksforholdene.

Hvis **MS MEKANISK LUKKER** er valgt, kan lukkerhastigheter raskere enn $\frac{1}{4000}$ s velges ved å vri lukkerhastighetshjulet til **4000** og deretter vri på det bakre kommandohjulet.

 Fordreining kan være synlig i bilder av motiver i bevegelse som er tatt med den elektroniske lukkeren, mens bånding og tåke kan forekomme på bilder som er tatt under fluorescerende lys eller annen flimring eller uregelmessig belysning. Når du tar bilder med lukkeren dempet, må du respektere dine motivers bilderettigheter og privatliv.

 Når den elektroniske lukkeren brukes, er blitsen deaktivert, følsomhet begrenses til verdier på ISO 12800–200, og støyreduksjon ved lang eksponering har ingen effekt.

BILDESTAB MODE

Velg mellom følgende alternativer for bildestabilisering:

Alternativ	Beskrivelse
 KONTIN. +BEVEGELSE	Bildestabilisering på. Hvis +BEVEGELSE er valgt, vil kameraet justere lukkertiden for å redusere uskarphet når motiver i bevegelse oppdages.
 KONTINUERLIG	
 OPPTAK +BEVEGELSE	Samme som ovenfor, bortsett fra at bildestabilisering kun utføres når utløseren trykkes halvveis ned (kun fokusmodus C), eller hvis lukkeren utløses.
 KUN VIDEO OPT	Hvis +BEVEGELSE er valgt, vil kameraet justere lukkertiden for å redusere uskarphet når motiver i bevegelse oppdages.
AV	Bildestabilisering av. Velg dette alternativet når du bruker et stativ.



+BEVEGELSE har ingen virkning når følsomheten er satt til en bestemt verdi, og kan også være utilgjengelig ved noen andre kombinasjoner av innstillinger. Virkningen kan variere med lysforholdene og hastigheten motivet beveger seg med.

Dette alternativet er kun tilgjengelig med objektiver som støtter bildestabilisering.

Juster kameraets lysfølsomhet.

Alternativ	Beskrivelse
AUTO1 AUTO2 AUTO3	Følsomhet blir justert automatisk ut i fra opptaksforholdene. Velg laveste følsomhet, høyeste følsomhet og laveste lukkerhastighet for AUTO1 , AUTO2 og AUTO3 .
12800–200	Juster følsomheten manuelt. Valgt verdi vises i displayet.
H (25600/51200), L (100/125/160)	Velg for spesielle situasjoner. Legg merke til at det kan oppstå marmorering i bilder som tas i H , mens L reduserer dynamisk omfang.



Følsomheten nullstilles ikke når kameraet slås av.

Følsomheten kan ikke justeres når automodusvelgerspaken dreies til **AUTO**.

Når **PÅ** er valgt for **KNAPP-/HJULINNSTILLING > INNST. AV ISO-KOMMANDO**, kan følsomheten justeres ved å trykke på midten av det fremre kommandohjulet for å velge sensitivitet og deretter dreie hjulet for å velge en innstilling.

Justere følsomheten

Høye verdier kan brukes for å redusere uskarphet når belysningen er utilstrekkelig, mens lavere verdier tillater lengre lukkerhastigheter eller større blenderåpninger ved skarpt lys, men merk at marmorering kan oppstå i bilder tatt med høy følsomhet.

AUTO

Velg laveste følsomhet, høyeste følsomhet og laveste lukkerhastighet for **AUTO1**, **AUTO2** og **AUTO3**. Standardinnstillinger vises nedenfor.

Element	Alternativer	Standard		
		AUTO1	AUTO2	AUTO3
STANDARD SENSITIVITET	12800–200	200		
MAKS. FØLSOMHET	12800–400	800	1600	3200
MIN. LUKKERHAST.	$\frac{1}{500}$ – $\frac{1}{4}$ SEK, AUTO	$\frac{1}{60}$ SEK		

Kameraet velger automatisk en følsomhet mellom standard- og maksimumsverdiene; følsomheten heves kun over standardverdien hvis lukkerhastigheten som er nødvendig for optimal eksponering er lengre enn verdien valgt for **MIN. LUKKERHAST.**



Hvis den valgte verdien for **STANDARD SENSITIVITET** er høyere enn det som er valgt for **MAKS. FØLSOMHET**, endres **STANDARD SENSITIVITET** til verdien som er valgt for **MAKS. FØLSOMHET**.

Kameraet kan velge lengre lukkerhastigheter enn **MIN. LUKKERHAST.** hvis bildene vil bli undereksponert med den verdien som er valgt for **MAKS. FØLSOMHET**. Hvis **AUTO** er valgt for **MIN. LUKKERHAST.**, vil kameraet automatisk velge laveste lukkerhastighet som er omtrent lik det omvendte av objektivets brennvidde i sekunder (for eksempel, hvis objektivet har en brennvidde på 50 mm, vil kameraet velge laveste lukkerhastighet i nærheten av $\frac{1}{50}$ s). Den laveste lukkertiden påvirkes ikke av alternativet valgt for bildestabilisering.

OBJEKTIVADAPTER INNST.

Juster innstillinger for objektiver med M-fatning som er montert på kameraet ved bruk av en FUJIFILM M FESTEADAPTER.

Velge en brennvidde

Dersom objektivet har en brennvidde på 21, 24, 28, eller 35mm, velger du et passende alternativ i **OBJEKTIVADAPTER INNST.**-menyen.



For andre objektiver, velg **OBJEKTIV 5** eller **OBJEKTIV 6** og bruk fokusstikken (fokusspaken) til å velge brennvidden.



Forvrengningskorrigering

Velg mellom alternativene **STERK**, **MIDDELS** eller **SVAK** for å korrigere **TØNNE-** eller **PINPUTE-**forvrengning.

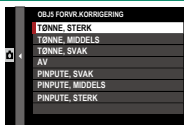

Fargetonekorleksjon

Du kan justere variasjoner i farge-skraveringen av sentrum og kantene i bilderammen separat for hvert hjørne.

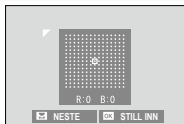

For å benytte fargetonekorleksjon, følg trinnene nedenfor.

- 1 Vri det bakre kommandohjulet for å velge et hjørne. Det valgte hjørnet markeres med et triangel.
- 2 Bruk fokusstikken (fokusspaken) til å justere skyggen til det ikke lenger er noen synlig forskjell i fargen mellom det valgte hjørnet og midten av bildet. Trykk fokusstikken til venstre eller høyre for å justere farger langs grønn-rød-aksen. Trykk fokusstikken opp eller ned for å justere farger langs blå-gul-aksen.

 For å fastslå den nødvendige mengden, justerer du fargetone-korrigeringen samtidig som du tar bildet av blå himmel eller et grått papirark.

Korrigerer av perifer belysning

Velg verdier mellom -5 og $+5$. Valg av positive verdier øker den perifere belysningen, mens valg av negative verdier reduserer den perifere belysningen. Positive verdier anbefales for eldre objektiver, negative verdier for å skape effekten av at bildene er tatt med et antikt objektiv eller et hullkamera.

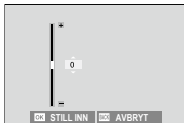

For å fastslå den nødvendige justeringsmengden, juster korrigeringen av den perifere belysningen samtidig som du fotograferer en blå himmel eller et grått papirark.

TRÅDLØS KOMMUNIK.

Koble til smarttelefoner som kjører den nyeste versjonen av FUJIFILM Camera Remote-appen. Du kan bruke smarttelefonen til å bla gjennom bildene på kameraet, laste ned valgte bilder, fjernstyre kameraet eller laste opp stedsdata til kameraet.



For nedlastinger og annen informasjon, se:
http://app.fujifilm-dsc.com/en/camera_remote/



BLITSINNSTILLING

Justere blitsrelaterte innstillinger.

For å vise blitsrelaterte innstillinger, trykk på **MENU/OK** i opptaksdisplayet og velg fanen **⚡** (**BLITSINNSTILLING**).



Tilgjengelige alternativer varierer med opptaksmodusen som er valgt.

6

BLITSFUNKSJONINNSTILLING

Velg en blitskontrollmodus, blitsmodus eller synkmodus eller juster blitsstyrken. Tilgjengelige valg varierer med blitsen.



Se side 261 for mer informasjon.

FJERN RØDE ØYNE

Fjern røde øyne som forårsakes av blitsen.

Alternativ	Beskrivelse
BLITZ+FJERNING	En forhåndsblits for reduksjon av røde øyne er kombinert med digital fjerning av røde øyne.
BLITZ	Kun reduksjon av røde øyne.
FJERNING	Kun digital fjerning av røde øyne.
AV	Blitsreduksjon av røde øyne og digital fjerning av røde øyne er av.



Reduksjon av rød øyerefleks ved blits kan brukes i TTL-blitsstyringsmodus. Digital fjerning av røde øyne blir kun utført når kameraet gjenkjenner et ansikt og er ikke tilgjengelig med RAW-bilder.

TTL-LÅSEMODUS

I stedet for å justere blitsstyrken med hvert bilde, kan du låse TTL-blitskontroll for stabile resultater for flere bildeserier.

Alternativ	Beskrivelse
LÅS MED SISTE BLITZ	Blitsstyrken er låst på verdien som ble målt for det nyeste fotografiet. En feilmelding vises hvis det ikke finnes en tidligere målt verdi.
LÅS MED MÅLEBLITZ	Kameraet gir fra seg en serie med forhåndsblink og låser blitsstyrken til den målte verdien.



For å bruke TTL-lås, tildeler du knappen **TTL-LÅS** til en kamerakontroll og bruker deretter kontrollen til å aktivere eller deaktivere TTL-lås (📖 254).

Du kan justere blitskompensasjon så lenge TTL-låsen er på.

LED-LYSINNSTILLING

Velg om du vil bruke blitsenhetens LED-videolys (hvis denne er tilgjengelig) som et øyelys eller AF-følgelys når du tar bilder.

Alternativ	Funksjonen til LED-videolys ved stillfotografering
CATCHLIGHT	Øyelys
AF ASSIST	AF-følgelampe
AF ASSIST+CATCHLIGHT	AF-følgelampe og øyelys
AV	Ingen



Du kan også åpne dette alternativet via menyen for blitsinnstillinger.

MASTERINNSTILLING

Velg en blitsgruppe (A, B eller C) for blitsen som er montert på kameraets blitssko når den fungerer som en hovedblits som styrer de eksterne blitsene via FUJIFILM trådløs optisk blitskontroll, eller velg **OFF** for å begrense effekten til hovedblitsen til et nivå som ikke påvirker det endelige bildet.

Alternativer			
Gr A	Gr B	Gr C	OFF



Du kan også åpne dette alternativet via menyen for blitsinnstillinger.

CH-INNSTILLING

Velg kanalen som skal brukes for overføring mellom hovedblitsen og de eksterne blitsene når du bruker FUJIFILM optisk trådløs blitskontroll. Du kan bruke separate kanaler for forskjellige blitssystemer eller for å forhindre forstyrrelser når flere systemer kjører i nærheten av hverandre.

Alternativer			
CH1	CH2	CH3	CH4



FILMINNSTILLING

Juster alternativer for filminnspilling.

For å vise alternativer for filmopptak, trykk på **MENU/OK** i opptaksdisplayet og velg fanen **FILMINNSTILLING**.



Tilgjengelige alternativer varierer med opptaksmodusen som er valgt.

FILM-MODUS

Velg en bildestørrelse og frekvens for filmopptak.

Alternativ	Bildestørrelse	Frekvens
2160/29.97P	3840 × 2160 (4K)	29,97 b/s
2160/25P		25 b/s
2160/24P		24 b/s
2160/23.98P		23,98 b/s
1080/59.94P	1920 × 1080 (Full HD)	59,94 b/s
1080/50P		50 b/s
1080/29.97P		29,97 b/s
1080/25P		25 b/s
1080/24P		24 b/s
1080/23.98P		23,98 b/s
720/59.94P	1280 × 720 (HD)	59,94 b/s
720/50P		50 b/s
720/29.97P		29,97 b/s
720/25P		25 b/s
720/24P		24 b/s
720/23.98P		23,98 b/s

FILM AF-MODUS

Velg hvordan kameraet skal velge fokuspunktet for filminnspilling.

Alternativ	Beskrivelse
MULTI	Automatisk valg av fokuspunkt.
OMRÅDE	Kameraet fokuserer på motivet i det valgte fokusområdet.

6

HDMI-UTGANG INFODISPLAY

Hvis **PÅ** er valgt, vil HDMI-enheter som er koblet til kameraet speile informasjonen på kameraskjermen.

Alternativer	
PÅ	AV

4K FILUTGANG

Velg plassering til 4K-filmer når kameraet er koblet til en HDMI-opptaker eller en annen enhet som støtter 4K.

Alternativ	Beskrivelse
	4K-filmer blir lagret på et kameraminnekort i 4K og sendt til HDMI-enheten i full HD.
HDMI	4K-filmer blir sendt til HDMI-enheten i 4K. Overføringen begynner når du trykker på utløseren. Kameraet lagrer ikke 4K-filmer på et minnekort.

HDMI OPPTAKSKONTROLL

Velg om kameraet sender start- og stoppsignaler til HDMI-enheten når utløseren trykkes for å starte og stoppe filmopptak.

Alternativer	
PÅ	AV

MIK-NIVÅJUSTERING

Juster opptaksnivået for de innebygde og eksterne mikrofonene.



Alternativ

Beskrivelse

4—1 | Velg et opptaksnivå.



Skjermene viser det høyeste opptaksnivået som ble registrert i en gitt periode.

Du kan tildele **MIK-NIVÅJUSTERING** til en kamerakontroll og deretter bruke kontrollen til å justere mikrofonnivået under innspillingen.

6

MIK/FJERNUTLØSN.

Angi om enheten som er koblet til mikrofon-/fjernutløserkontakten er en mikrofon eller en fjernutløser.

Alternativer



Avspilling og avspillingsmenyen

7

Avspillings skjermen

Denne delen lister opp indikatorene som kan vises under avspilling.



Displayene vises med alle indikatorene tent for illustrasjonsformål.

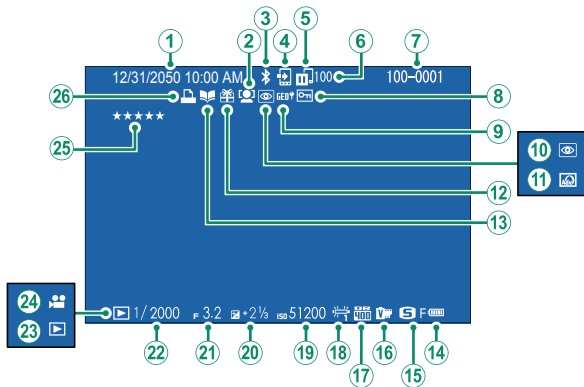

- | | | | |
|---|----------|---|------------|
| ① Dato og klokkeslett..... | 44, 204 | ⑬ Fotobokhjelp-indikator | 194 |
| ② Indikator for
ansiktsgjenkjenning..... | 139 | ⑭ Batterinivå..... | 43 |
| ③ Bluetooth PÅ/AV | 241 | ⑮ Bildestørrelse/kvalitet..... | 115, 116 |
| ④ Bildeoverføring..... | 192 | ⑯ Filmsimulering..... | 118 |
| ⑤ Bildeoverføringsstatus..... | 192 | ⑰ Dynamisk omfang..... | 121 |
| ⑥ Antall bilder valgt for
opplasting..... | 192 | ⑱ Hvitbalanse..... | 122 |
| ⑦ Bildenummer..... | 237 | ⑲ Følsomhet..... | 158 |
| ⑧ Beskyttet bilde..... | 188 | ⑳ Eksponeringskompensasjon..... | 91 |
| ⑨ Stedsdata..... | 243 | ㉑ Blenderåpning | 63, 69, 72 |
| ⑩ Indikator for fjerning av
røde øyne..... | 165, 190 | ㉒ Lukkerhastighet..... | 63, 64, 72 |
| ⑪ Avansert filter | 99 | ㉓ Indikator for
avspillingsfunksjon..... | 51 |
| ⑫ Gavebilde..... | 51 | ㉔ Filmikon | 58 |
| | | ㉕ Rangering..... | 176 |
| | | ㉖ DPOF-utskriftindikator..... | 197 |

DISP/BACK-knappen

DISP/BACK-knappen styrer visningen av indikatorer under avspilling.

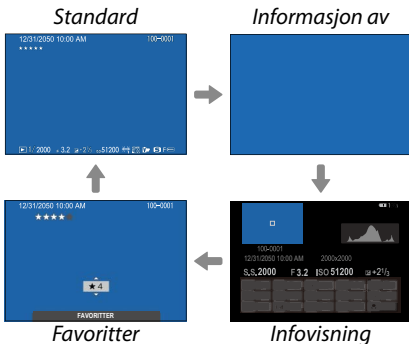
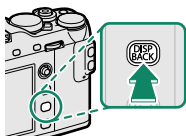

Favoritter: Rangere bilder

For å rangere nåværende bilde, trykk på **DISP/BACK** og trykk fokusstikken (fokusspaken) opp og ned for å velge fra null til fem stjerner.

Se fotoinformasjon

Fotoinformasjonen viser endringer hver gang fokusstikken (fokusspaken) trykkes opp.

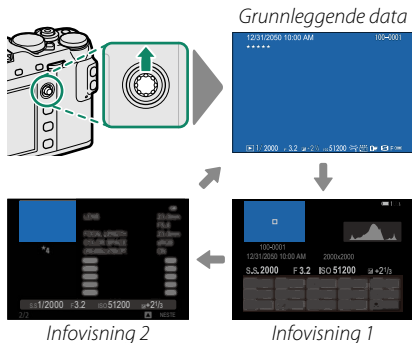

Zoome inn på fokuspunktet

Trykk midt på bakre kommandohjul for å zoome inn på fokuspunktet. Trykk igjen for å gå tilbake til avspilling på full skjerm.

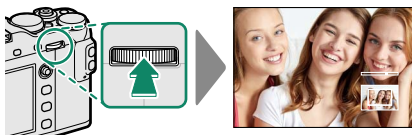

Se på bilder

Les denne delen for å få informasjon om avspillingszoom og avspilling på flere skjermer.

Bruk det bakre kommandohjulet for å gå fra avspilling på full skjerm til avspillingszoom eller avspilling på flere skjermer.

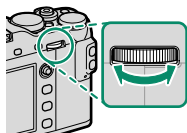

Avspilling på full skjerm



Visning av flere bilder samtidig



Nibilders visning

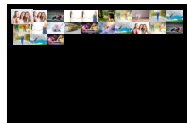

Hundrebilders visning

Avspillingszoom



Middels zoom



Maksimal zoom



Avspillingszoom

Drei det bakre kommandohjulet til høyre for å zoome inn på det gjeldende bildet og til venstre for å zoome ut. For å gå ut av zoom, trykk på **DISP/BACK**, **MENU/OK** eller midten av bakre kommandohjul.



Den maksimale zoomgraden avhenger av hvilket alternativ som er valgt for **BILDEKVALITETSINNSTILLING > BILDESTØRRELSE**. Avspillingszoom er ikke tilgjengelig med beskærte kopier, eller kopier med endret størrelse, som er lagret med en størrelse på **640**.

Rulle

Når bildet zoomes inn på, kan fokusstikken (fokusspaken) brukes til å se deler av bildet som ikke vises på displayet for øyeblikket.



Navigeringsvindu

Visning av flere bilder samtidig

For å endre antallet bilder som vises samtidig, dreier du det bakre kommandohjulet til venstre når et bilde vises på full skjerm.



Bruk fokusstikken (fokusspaken) til å markere bilder og trykk på **MENU/OK** for å se det markerte bildet i fullskjerm. I ni- og hundrebilders visning, trykk fokusstikken opp eller ned for å se flere bilder.



Avspillingsmenyen

Juster avspillingsinnstillingene.

Avspillingsmenyen vises når du trykker på **MENU/OK** i avspillingsmodus.



RAW-KONVERTERING

RAW-bilder lagrer informasjon om kamerainnstillinger separat fra data samlet inn fra kameraets bildebrikke. Ved hjelp av **AVSPILLINGSMENY** > **RAW-KONVERTERING** kan du opprette JPEG-kopier av RAW-bilder med flere innstillingsalternativer som er listet opp på side 182. De originale bildedataene forblir upåvirket, slik at ett enkelt RAW-bilde kan prosesseres på mange forskjellige måter.

- 1 Trykk på **MENU/OK** for å vise avspillingsmenyen når et RAW-bilde vises.

- 2 I avspillingsmenyen markerer du **RAW-KONVERTERING** og trykker på **MENU/OK** for å vise innstillingene.



Disse alternativene kan også vises ved å trykke på **Q**-knappen under avspilling.

- 3 Marker en innstilling og trykk fokusstikken (fokusspaken) til høyre for å vise alternativer. Trykk fokusstikken opp eller ned for å markere ønsket alternativ og trykk på **MENU/OK** for å velge og gå tilbake til innstillingslisten. Gjenta dette trinnet for å justere andre innstillinger.
- 4 Trykk på **Q**-knappen for å forhåndsvisne JPEG-kopien, og trykk på **MENU/OK** for å lagre bildet.

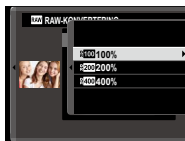

Innstillingene du kan justere når du konverterer bilder fra RAW til JPEG er:

Innstilling	Beskrivelse
TILBAKESTILLER OPPTAKSINNST	Oppretter en JPEG-kopi med innstillingene som var i kraft da bildet ble tatt.
ØKE/MINSKE FØLSOMHETEN	Juster eksponering.
DYNAMISK OMFANG	Fremhever detaljer i høylys for naturlig kontrast.
FILMSIMULERING	Simuler effektene hos forskjellige filmtyper.
KORNEFFEKT	Legg til en filmtekstureffekt.
HVITBALANSE	Juster hvitbalansen.
HVITBALANSE JUSTERING	Finjuster hvitbalansen.
HØYLYS NIVÅ	Juster høylysnivåer.
SKYGGE NIVÅ	Juster skygger.
FARGE	Juster fargetetthet.
SKARPHET	Gjør konturer skarpere eller mykere.
STØYREDUSERING	Behandle kopien for å redusere marmorering.
LINSEMOD.OPTIM.	Forbedre definisjonen ved å justere diffraksjon og objektivets svake tap av fokus ved bildekantene.
FARGEROM	Velg fargerommet som skal brukes for fargereproduksjon.

SLETT

Slett enkeltbilder, flere valgte bilder eller alle bilder.

 *Slettede bilder kan ikke gjenopprettes.* Beskytt viktige bilder eller kopier dem til en datamaskin eller en annen lagringsenhet før du fortsetter.

Alternativ	Beskrivelse
BILDE	Slette ett bilde om gangen.
VALGTE BILDER	Slett flere valgte bilder.
ALLE BILDER	Slette alle bilder som ikke er beskyttet.

BILDE

- 1 Velg **BILDE** for **SLETT** i avspillingsmenyen.
- 2 Trykk fokusstikken (fokusspaken) til høyre eller venstre for å bla gjennom bildene, og trykk på **MENU/OK** for å slette (bekreftelsesdialogboks vises ikke). Gjenta for å slette flere bilder.

VALGTE BILDER

- 1 Velg **VALGTE BILDER** for **SLETT** i avspillingsmenyen.
- 2 Marker bilder og trykk på **MENU/OK** for å velge eller velge bort (bilder i fotobøker eller utskriftskø vises med **!**). Bildene som er valgt er angitt med et avkrysningsmerke (**☑**).
- 3 Når handlingen er fullført, trykk på **DISP/BACK** for å vise en bekreftelsesdialogboks.
- 4 Marker **OK** og trykk på **MENU/OK** for å slette valgte bilder.

ALLE BILDER

- 1 Velg **ALLE BILDER** for **SLETT** i avspillingsmenyen.
- 2 En bekreftelsesdialogboks vises, marker **OK** og trykk på **MENU/OK** for å slette alle ubeskyttede bilder.



Trykker du på **DISP/BACK**, avbrytes slettingen. Merk at bilder som ble slettet før du trykket på knappen ikke kan gjenoprettes.

Hvis det vises en beskjed som sier at de valgte bildene er en del av en DPOF fotobestilling, trykk på **MENU/OK** for å slette bildene.

BESKJÆR BILDE

Lag en beskåret kopi av gjeldende bilde.

- 1 Vis det ønskede bildet.
- 2 Velg **BESKJÆR BILDE** i avspillingsmenyen.
- 3 Bruk det bakre kommandohjulet for å zoome inn og ut, og trykk fokusstikken (fokusspaken) opp, ned, til venstre eller til høyre for å rulle bildet til ønsket del av bildet vises.
- 4 Trykk på **MENU/OK** for å vise en bekreftelsesdialogboks.
- 5 Trykk på **MENU/OK** igjen for å lagre den beskårne kopien i en separat fil.



Større beskjæringer gir større kopier; alle kopier har et sideforhold på 3:2. Dersom størrelsen på den endelige kopien er **640**, vil **JA** bli vist i gult.

ENDRE STØRRELSE

Opprett en liten kopi av gjeldende bilde.

- 1 Vis det ønskede bildet.
- 2 Velg **ENDRE STØRRELSE** i avspillingsmenyen.
- 3 Marker en størrelse og trykk på **MENU/OK** for å vise en bekreftelsesdialogboks.
- 4 Trykk på **MENU/OK** igjen for å lagre kopien med endret størrelse som en separat fil.



Størrelsene som er tilgjengelig varierer med størrelsen på det originale bildet.

BESKYTT

Beskytt bilder fra utilsiktet sletting. Marker ett av de følgende alternativene, og trykk på **MENU/OK**.

- **BILDE:** Beskytt valgte bilder. Trykk fokusstikken (fokuspaken) til venstre eller høyre for å vise bilder, og trykk på **MENU/OK** for å velge eller oppheve valget. Trykk på **DISP/BACK** når handlingen er ferdig.
- **VELG ALLE:** Beskytt alle bilder.
- **TILBAKESTILL ALT:** Fjern beskyttelsen fra alle bildene.



Beskyttede bilder vil bli slettet når minnekortet eller internminnet formateres.



Beskyttede bilder som er valgt for opplasting til parede smarttelefoner eller nettbrett mister opplastingsmarkeringen.

ROTTER BILDE

Rotere bilder.

- 1 Vis det ønskede bildet.
- 2 Velg **ROTTER BILDE** i avspillingsmenyen.
- 3 Trykk fokusstikken (fokusspaken) ned for å rotere bildet 90° med klokken og opp for å rotere bildet 90° mot klokken.
- 4 Trykk på **MENU/OK**. Bildet blir automatisk vist i valgt retning når det spilles av på kameraet.



Beskyttede bilder kan ikke roteres. Fjern beskyttelsen før du roterer bildene.

Det kan hende at kameraet ikke kan rotere bilder som er opprettet med andre enheter. Bilder som roteres på kameraet, vil ikke bli rotert når de vises på en datamaskin eller på andre kameraer.

Bilder som er tatt med **SKJERMOPPSETT** > **AUTOROTER** vises automatisk i riktig retning under avspilling.

FJERN RØDE ØYNE

Fjern røde øyne fra portretter. Kameraet vil analysere bildet; hvis røde øyne oppdages, vil bildet bli behandlet for å opprette en kopi med reduserte røde øyne.

- 1 Vis det ønskede bildet.
- 2 Velg **FJERN RØDE ØYNE** i avspillingsmenyen.
- 3 Trykk på **MENU/OK**.



Resultatene avhenger av motivet og hvorvidt kameraet klarer å gjenkjenne ansikter. Røde øyne kan ikke fjernes fra bilder som allerede har blitt behandlet med fjerning av røde øyne, som er angitt med et -ikon under avspilling.

Hvor mye tid som brukes for å behandle bildet varierer med antall ansikter som oppdages.

Fjerning av røde øyne kan ikke utføres på RAW-bilder.

INNSTILLING TALENOTAT

Legg til et stemmenotat til aktuelt bilde.

- 1 Velg **PÅ** for **INNSTILLING TALENOTAT** i avspillingsmenyen.
- 2 For å vise et bilde som du vil legge et stemmenotat til.
- 3 Trykk på og hold nede midten på det fremre kommandohjulet for å ta opp et notat. Innspilling av talebeskjeden avsluttes etter 30 s eller når du slipper hjulet.



Det nye notatet vil bli spilt inn over eventuelle eksisterende notater. Slettes bildet, slettes også notatet.

Stemmenotater kan ikke legges til filmer eller beskyttede bilder.

Spille av stemmenotater

Bilder med stemmenotat indikeres med ikonene  under avspilling. Hvis du vil spille av et notat, velger du bildet og trykker deretter på midten av det fremre kommandohjulet; en fremdriftsindikator vises mens notatet spilles av. Lydstyrken kan justeres ved å trykke på **MENU/OK** for å pause avspillingen og deretter trykke fokusstikken (fokusspaken) opp eller ned for å justere volumet. Trykk på **MENU/OK** igjen for å fortsette avspillingen. Volum kan også justeres med **LYDOPPSETT > AVSPILL.-LYDSTR.**

BILDEOVERFØRING

Velg bilder for opplasting til en paret smarttelefon eller nettbrett.

- 1 Velg **BILDEOVERFØRING** i avspillingsmenyen.
- 2 Marker bilder og trykk på **MENU/OK** for å velge eller oppheve valget. Gjenta til alle ønskede bilder har blitt valgt.
- 3 Trykk på **MENU/OK** for å gå tilbake til avspilling.



Hvis **PÅ** er valgt for **TILKOBLINGSINNSTILLING > Bluetooth-INNSTILLINGER > AUTO-BILDEOVERFØRING**, vil opplasting begynne kort tid etter at du avslutter avspillingen eller slår av kameraet.



Bildeoverføringer kan inneholde maksimalt 999 bilder.

Beskyttede bilder, RAW-bilder, "gave"-bilder og filmer kan ikke velges for opplasting.

Du kan også markere bilder for opplasting ved å trykke på **AF-L**-knappen.

TRÅDLØS KOMMUNIK.

Koble til smarttelefoner som kjører den nyeste versjonen av FUJIFILM Camera Remote-appen. Du kan bruke smarttelefonen til å bla gjennom bildene på kameraet, laste ned valgte bilder, fjernstyre kameraet eller laste opp stedsdata til kameraet.



For nedlastinger og annen informasjon, se:
http://app.fujifilm-dsc.com/en/camera_remote/

BILDEFRAMVISNING

Se bilder i en automatisk lysbildevisning. Trykk på **MENU/OK** for å starte og trykk fokusstikken (fokusspaken) til høyre eller venstre for å gå framover eller tilbake. Trykk når som helst på **DISP/BACK** under visningen for å vise hjelp på skjermen. Visningen kan avsluttes når som helst ved å trykke på **MENU/OK**.



Kameraet slås ikke av automatisk mens en fremvisning pågår.

FOTOBOKHJELP

Opprett fotobøker med dine favorittbilder.

Opprette en fotobok

- 1 Velg **NY BOK** for  **AVSPILLINGSMENY > FOTOBOKHJELP**.
- 2 Bla gjennom bildene og trykk fokusstikken (fokus-spaken) opp for å velge eller oppheve valget. Trykk på **MENU/OK** for å avslutte når boken er ferdig.



Verken fotografier på **640** eller mindre eller filmer kan velges til fotobøker.

Det første valgte bildet blir forsidebildet. Trykk fokusstikken ned for å velge det samme bildet som forside i stedet.

- 3 Marker **FULLFØR FOTOBOK** og trykk på **MENU/OK** (for å velge alle bildene til boken, velger du **VELG ALLE**). Den nye boken vil legges til listen i fotobok-hjelp-menyen.



Bøker kan inneholde opptil 300 bilder. Bøker som ikke inneholder noen bilder blir automatisk slettet.

Fotobøker

Fotobøker kan kopieres til en datamaskin ved hjelp av MyFinePix Studio-programvaren.

Se på fotobøker

Marker et album i fotoalbumhjelp-menyen, og trykk på **MENU/OK** for å vise albumet, og trykk deretter fokusstikken (fokusspaken) til venstre eller høyre for å bla gjennom bildene.

Redigere og slette fotobøker

Vis fotoboken, og trykk på **MENU/OK**. Følgende alternativer vil vises, velg ønsket alternativ og følg instruksjonene på skjermen.

- **REDIGER:** Rediger boken som beskrevet i "Opprette en fotobook".
- **SLETT:** Slett boken.

PC AUTOLAGRE

Last opp bilder fra kameraet til en datamaskin som kjører den nyeste versjonen av FUJIFILM PC AutoSave (merk at du først må installere programvaren og konfigurere datamaskinen som lagringsplassering for bilder som er kopiert fra kameraet).



For nedlastinger og annen informasjon, se:
http://app.fujifilm-dsc.com/en/pc_autosave/

FOTOBESTIL. (DPOF)

Lag en digital "fotobestilling" for DPOF-kompatible skrivere.

- 1 Velg **AVSPILLINGSMENY > FOTOBESTIL. (DPOF)**.
- 2 Velg **MED DATO** for å skrive ut innspillingsdatoen på bilder, **UTEN DATO** for å skrive ut bilder uten dato eller **TILBAKESTILL ALT** for å fjerne alle bilder fra utskriftsordren før du fortsetter.
- 3 Vis et bilde du ønsker å ta med i eller fjerne fra utskriftsordren.

- 4 Trykk fokusstikken (fokusspaken) opp eller ned for å velge antall kopier (inntil 99). For å fjerne et bilde fra ordren, trykk fokusstikken ned til antall kopier er 0.

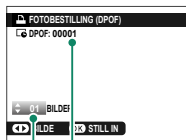

Totalt antall utskrifter

Antall kopier

- 5 Gjenta trinn 3–4 for å fullføre fotobestillingen.
- 6 Totalt antall utskrifter vises på skjermen. Trykk på **MENU/OK** for å avslutte.



Bildene i nåværende utskriftsordre er markert med ikonet  under avspilling.

En fotobestilling kan maksimalt inneholde 999 bilder.

Hvis et minnekort med en utskriftskø opprettet av et annet kamera blir satt inn, må du slette bestillingen før du oppretter en som beskrevet ovenfor.

UTSK. M. instax-SKRIVER

For å skrive ut bildene til FUJIFILM instax SHARE-skrivere, velger du først **TILKOBLINGSINNSTILLING > TIL.-INN. instax-SKRIV.** og angi instax SHARE-skriverens navn (SSID) og passord. Følg deretter trinnene nedenfor.

- 1 Slå på skriveren.
- 2 Velg **AVSPILLINGSMENY > UTSK. M. instax-SKRIVER.**
Kameraet vil koble seg til skriveren.



For å skrive ut et bilde fra en serisekvens viser du bildefeltet før du velger **UTSK. M. instax-SKRIVER.**

- 3 Bruk fokusstikken (fokusspaken) til å vise bildet du vil skrive ut, og trykk deretter på **MENU/OK.** Bildet sendes til skriveren og utskriften starter.





Bilder som er tatt med andre kameraer, kan ikke skrives ut.

Området som skrives ut, er mindre enn det synlige området på LCD-skjermen.

BILDEFORHOLD

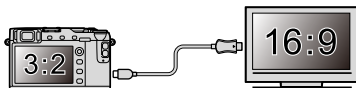
Velg hvordan HD-enheter viser bilder med et sideforhold på 3:2 (dette alternativet er kun tilgjengelig når en HDMI-kabel er koblet til). Velg 16:9 for å vise bildet slik at det fyller skjermen med sin topp og bunn beskåret, 3:2 for å vise hele bildet med svarte bånd på hver side.



		Alternativ	
		16:9	3:2
Display			

Oppsettsmenyene

8



BRUKERINNSTILLING

Juster grunnleggende kamerainnstillinger.

Trykk på **MENU/OK** for å åpne grunnleggende kamerainnstillinger, velg fanen  (**OPPSETT**) og velg **BRUKERINNSTILLING**.



FORMATERE

For å formatere et minnekort:

- 1 Velg **BRUKERINNSTILLING** > **FORMATERE** i fanen **(OPPSETT)**.
- 2 En bekreftelsesdialogboks vises. For å formatere minnekortet markerer du **OK** og trykker på **MENU/OK**. For å avslutte uten å formatere minnekortet velger du **AVBRYT** eller trykker på **DISP/BACK**.





! Alle data—inkludert beskyttede bilder—blir slettet fra minnekortet. Pass på at viktige filer er kopiert til en datamaskin eller til annet lagringsutstyr.

Batteridekslet må ikke åpnes under formateringen.

📄 Du kan også vise formateringsmenyen ved å trykke midt på det bakre kommandohjulet mens du trykker på og holder inne **🗑️**-knappen.

DATO/TID

For å stille kameraklokken:

- 1 Velg  **BRUKERINNSTILLING** > **DATO/TID** i fanen  (**OPPSETT**).
- 2 Trykk fokusstikken (fokusspaken) mot venstre eller høyre for å markere år, måned, dag, time eller minutt og trykk opp eller ned for å endre. Uthev datoformat og trykk fokusstikken opp eller ned for å endre visningsrekkefølgen for år, måned og dag.
- 3 Trykk på **MENU/OK** for å stille klokken.

TIDSFORSKJELL

Still kameraklokka straks fra din tidssone hjemme til den lokale tiden ved din destinasjon når du reiser. For å angi forskjellen mellom lokal tid og din lokale tidssone:

- 1 Marker **✚ LOKAL** og trykk på **MENU/OK**.
- 2 Bruk fokusstikken (fokusspaken) til å velge tidsforskjellen mellom lokal tid og tidssonen på ditt hjemsted. Trykk på **MENU/OK** når du er ferdig med innstillingene.

For å stille kameraklokken til lokal tid, marker **✚ LOKAL** og trykk på **MENU/OK**. For å stille klokken etter tidssonen ved ditt hjemsted, velg **🏠 HJEMME**. Dersom **✚ LOKAL** er valgt, vil **✚** bli vist i gult i omtrent tre sekunder når kameraet slås på.

Alternativer

✚ LOKAL

🏠 HJEMME

Velg et språk.

MIN MENYINNSTILLING

Rediger elementene som er oppgitt i fanen **MY** (MIN MENY), en brukertilpasset meny med alternativer du bruker ofte.

- 1 Marker **BRUKERINNSTILLING** > **MIN MENYINNSTILLING** i fanen **MY** (OPPSETT) og trykk på **MENU/OK** for å vise alternativene til høyre.



- 2 Trykk fokusstikken (fokuspa-ken) opp eller ned for å markere **LEGG TIL FUNKSJONER** og trykk på **MENU/OK**. Alternativer som du kan legge til "MIN MENY" er markert med blått.



 Alternativer som for øyeblikket er i "min meny" er angitt med et hakemerke.

- 3 Marker ønsket element, og trykk på **MENU/OK** for å legge det i "MIN MENY".



- 4 Trykk på **MENU/OK** for å gå tilbake til redigerings-skjermen.
- 5 Gjenta trinn 3 og 4 inntil du har lagt til alle de ønskede elementene.

 "Min meny" kan inneholde opptil 16 elementer.

Rediger "Min meny"

For å reorganisere eller slette elementer, velg **SORTER FUNKSJONER** eller **FJERN FUNKSJONER** i trinn 1.

SENSORRENGJØRING

Fjerner støv fra kameraets bildebrikke.

- **OK:** Rengjør sensoren øyeblikkelig.
- **NÅR KAMERA SLÅS PÅ:** Sensorrengjøring blir utført når kameraet blir slått på.
- **NÅR KAMERA SLÅS AV:** Sensorrengjøring utføres når kameraet skruer seg av (sensorrengjøring blir imidlertid ikke utført dersom kameraet skruer seg av i avspillingsmodus).



Støv som ikke kan fjernes med sensorrengjøringen kan fjernes manuelt.

TILBAKESTILL

Tilbakestill opptaks- eller oppsettsmenyens alternativer til standardverdiene.

- 1 Marker ønsket alternativ og trykk på **MENU/OK**.

Alternativ	Beskrivelse
OPPTAKSMENYTILBAKEST.	Tilbakestill alle opptaksmenyens innstillinger fra egendefinert hvitbalanse og egendefinerte innstillingsbanker, som er opprettet ved hjelp av ENDRE/LAGRE TILPAS. INNST. til deres standardverdier.
OPPETTSTILB.ST.	Tilbakestill alle oppsettsmenyens innstillinger bortsett fra DATO/TID, TIDSFORSKJELL og TILKOBLINGSINNSTILLING til deres standardverdier.

- 2 En bekreftelsesdialogboks vises, marker **OK**, og trykk på **MENU/OK**.



LYDINNSTILLING

Endre kameralyder.

Trykk på **MENU/OK** for å åpne lydinnstillinger, velg fanen  (**OPPSETT**) og velg **LYDOPPSETT**.



AF PIP-VOLUM

Velg lydstyrken på pipetonen som spilles av når kameraet fokuserer. Du kan slå av pipetonen ved å velge .

Alternativer

 (høy)

 (middels)

 (lav)

 (lydløs)

SELVUTLØSER-PIP-VOLUM

Velg lydstyrken til pipetonen når selvutløseren er aktiv. Du kan slå av pipetonen ved å velge **AV**.

Alternativer

 (høy)

 (middels)

 (lav)

 **AV** (lydløs)

KAMERALYDSTYRKE

Juster lydstyrken på lydene som lages når kamerakontrollene brukes. Velg **AV** for å deaktivere kontrollydene.

Alternativer

 (høy)

 (middels)

 (lav)

 **AV** (lydløs)

LUKKERLYDSTYRKE

Juster lydstyrken på lydene som lages av den elektroniske lukkeren. Velg  AV for å deaktivere lukkerlyden.

Alternativer

 (høy)

 (middels)

 (lav)

 AV (lydløs)

LUKKERLYD

Velg lyden som lages av den elektroniske lukkeren.

Alternativer

 1 LYD 1

 2 LYD 2

 3 LYD 3

AVSPILL.-LYDSTR

Juster volumet for filmavspilling. Velg blant 10 alternativer mellom 10 (høy) og 1 (lav) eller velg 0 for å dempe lyden under filmavspilling.

Alternativer										
10	9	8	7	6	5	4	3	2	1	0



SKJERMINNSTILLING

Foreta endringer i skjerminnstillinger.

Trykk på **MENU/OK** for å åpne skjerminnstillinger, velg fanen  (**OPPSETT**) og velg **SKJERMOPPSETT**.



EVF-LYSSTYRKE

Juster lysstyrken til displayet i den elektroniske søkeren. Velg **MANUELL** for å velge blant 13 alternativer fra +5 (lys) til -7 (mørk) eller velg **AUTO** for automatisk justering av lysstyrke.

Alternativer

MANUELL

AUTO

EVF-FARGE

Juster nyansen til displayet i den elektroniske søkeren. Velg blant 11 alternativer mellom +5 og -5.

Alternativer										
+5	+4	+3	+2	+1	0	-1	-2	-3	-4	-5

LCD-LYSSTYRKE

Juster skjermens lysstyrke. Velg blant 11 alternativer mellom +5 og -5.

Alternativer										
+5	+4	+3	+2	+1	0	-1	-2	-3	-4	-5

LCD-FARGE

Juster skjermens nyanse. Velg blant 11 alternativer mellom +5 og -5.

Alternativer										
+5	+4	+3	+2	+1	0	-1	-2	-3	-4	-5

BILDEVISNING

Velg hvor lenge bilder skal vises etter opptak. Fargene kan avvike litt fra de i det endelige bildet, og "støy" (marmorering) kan være synlig ved høy følsomhet.

Alternativ	Beskrivelse
KONTINUERLIG	Bilder vises til MENU/OK -knappen trykkes på eller utløserknappen trykkes halvveis ned. For å zoome inn på det aktive fokuspunktet, trykk på midten av det bakre kommandohjulet; trykk igjen for å avbryte zooming.
1,5 SEK	Bilder vises i angitt tidsperiode eller til du trykker utløseren halvveis ned.
0,5 SEK	
AV	Bilder blir ikke vist etter opptaket.

AUTOROTER SKJERMER

Velg om indikatorene i søkeren og på LCD-skjermen skal dreies for å passe til kameraets retning.

Alternativer	
PÅ	AV

FORH.VIS EKSP./HVITBAL. I MAN.MOD.

Velg **FOR.-VIS EKS./HB** for å aktivere forhåndsvisning av eksponering og hvitbalanse i manuell eksponeringsmodus eller velg **FORHÅNDSVIS HB** for å forhåndsvis kun hvitbalanse (**FORHÅNDSVIS HB** anbefales i situasjoner der eksponering og hvitbalanse endres under opptak, noe som kan være tilfelle hvis du bruker en blits med en overvåkningsglødelampe). Velg **AV** når du bruker blits eller ved andre anledninger der eksponeringen kan endre seg når bildet tas.

Alternativer		
FOR.-VIS EKS./HB	FORHÅNDSVIS HB	AV

FORHÅNDSVIS BILDEEFFEKT

Velg **PÅ** for å forhåndsvisse effektene av filmsimulering, hvitbalanse og andre innstillinger på skjermen. Velg **AV** for å gjøre det lettere å se skygger med lav kontrast, motiver med bakgrunnsbelysning og andre motiver som det er vanskelig å se.

Alternativer

PÅ





AV



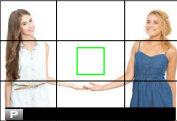
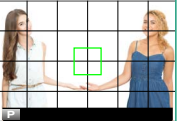

Hvis **AV** er valgt, vil ikke effektene av kamerainnstillinger være synlige på skjermen, og farger og tone vil være forskjellig fra de i det endelige bildet. Displayet vil imidlertid justeres for å vise effektene av avanserte filtre og av monokrome og sepia innstillinger.

INNRAMMINGSGUIDE

Velg et rutenett for komponering i opptaksmodus.

			Alternativ		
			 RUTENETT 9	 RUTENETT 24	 HD-INNRAMMING
Display					
	For "rule of thirds"-komposisjon.	Seks gange fire-rutenett.	Ramme inn HD-bilder i utskjæringen som vises av linjene øverst og nederst i displayet.		



Innrammingsveiledning vises ikke ved bruk av standardinnstillinger men kan vises med  **SKJERMOPPSETT** > **TILPASSET BILDE INNST** ( 221).

AUTOROTER

Velg **PÅ** for automatisk rotasjon av vertikale (portrettorienterte) bilder under avspilling.

Alternativer	
PÅ	AV



FOKUSAVSTAND

Velg enhetene som skal brukes for fokusavstandsindikatoren.

Alternativer	
METER	FOT

TILPASSET BILDE INNST

Velg elementene som skal vises i standarddisplayet.

- 1 Bruk **DISP/BACK**-knappen i opptaksmodus for å vise standardindikatorene.
- 2 Trykk på **MENU/OK** og velg  **SKJERMOPPSETT > TILPASSET BILDE INNST** i fanen  (**OPPSETT**).
- 3 Marker elementer og trykk på **MENU/OK** for å velge eller velge bort.

Element	Standard	Element	Standard
INNRAMMINGSGUIDE	<input type="checkbox"/>	LUKKERTYPE	<input checked="" type="checkbox"/>
ELEKTRONISK VATER	<input type="checkbox"/>	BLITS	<input checked="" type="checkbox"/>
FOKUSOMRÅDE	<input checked="" type="checkbox"/>	KONTINUERLIG-MODUS	<input checked="" type="checkbox"/>
AF AVSTANDSINDIKATOR	<input type="checkbox"/>	DOBBEL IS-MODUS	<input checked="" type="checkbox"/>
MF AVSTANDSINDIKATOR	<input checked="" type="checkbox"/>	BERØRINGSSKJERMMODUS	<input checked="" type="checkbox"/>
HISTOGRAM	<input type="checkbox"/>	HVITBALANSE	<input checked="" type="checkbox"/>
LIVE-VISNING UTHEV ALARM	<input type="checkbox"/>	FILMSIMULERING	<input checked="" type="checkbox"/>
OPPTAKSMODUS	<input checked="" type="checkbox"/>	DYNAMISK OMFANG	<input checked="" type="checkbox"/>
BLENDER/LUKKER/ISO	<input checked="" type="checkbox"/>	ANTALL BILDER IGJEN	<input checked="" type="checkbox"/>
INFORMASJONSBAGGRUNN	<input checked="" type="checkbox"/>	BILDESTR./KVALITET	<input checked="" type="checkbox"/>
Eksp. komp (tall)	<input type="checkbox"/>	FILM-MODUS OG OPPTAKSTID	<input checked="" type="checkbox"/>
Eksp. komp. (skala)	<input checked="" type="checkbox"/>	BILDEOVERFØRING	<input checked="" type="checkbox"/>
FOKUSMODUS	<input checked="" type="checkbox"/>	BATTERINIVÅ	<input checked="" type="checkbox"/>
LYSMÅLING	<input checked="" type="checkbox"/>	INNRAMMING	<input type="checkbox"/>

- 4 Trykk på **DISP/BACK** for å lagre endringene.
- 5 Trykk på **DISP/BACK** etter behov for å gå ut av menyene og gå tilbake til opptaksdisplayet.



Noen indikatorer vises ikke i alle moduser.



KNAPP-/HJULINNSTILLING

Alternativer for tilgang til kamerakontroller.

Trykk på **MENU/OK** for å åpne alternativer for tilgang til kontroller, velg fanen  (**OPPSETT**) og velg **KNAPP-/HJULINNSTILLING**.





FOKUSJOYSTICK INNSTILLING

Velg hvilke funksjoner som skal utføres av fokusstikken (fokusspaken).

Alternativ	Beskrivelse
LÅS (AV)	Du kan ikke bruke fokusstikken under opptak.
TRYKK  FOR OPPLÅSING	Trykk på stikken for å vise fokuspunktvisningen og vipp stikken for å velge et fokuspunkt.
PÅ	Vipp stikken for å vise fokuspunktvisningen og velge et fokuspunkt.

RED./LAGRE HURTIGMENY

Velg elementene som skal vises i hurtigmenyen.

- 1 Velg  **KNAPP-/HJULINNSTILLING** > **RED./LAGRE HURTIGMENY** i fanen  (**OPPSETT**).
- 2 Gjeldende hurtigmeny vil vises; bruk fokusstikken (fokusspaken) til å markere elementet du ønsker å endre, og trykk på **MENU/OK**.
- 3 Marker et av de følgende alternativene og trykk på **MENU/OK** for å tildele den til den valgte posisjonen.

- BILDESTØRRELSE
- BILDEKVALITET
- FILMSIMULERING*
- KORNEFFEKT*
- DYNAMISK OMFANG*
- HVITBALANSE*
- HØYLYS NIVÅ*
- SKYGGJE NIVÅ*
- FARGE*
- SKARPHET*
- STØYREDUSERING*
- VELG TILPAS. INNST.*
- AF-MODUS
- AF-C EGENDEFINERTE INNST.
- INNST ANSIKT-/ØYEGJENKJ.
- MF-HJELP
- PEKESKJERM MODUS
- SELVUTLØSER
- LYSMÅLING
- LUKKERTYPE
- ISO
- BLITSFUNKSJONINNSTILLING
- BLITSKOMPENSASJON
- FILM-MODUS
- MIK-NIVÅJUSTERING
- EVF/LCD-LYSSTYRKE
- EVF/LCD-FARGE
- INGEN

* Lagret i bank for egendefinerte innstillinger.



Velg **INGEN** for ikke å tildele noe alternativ til den valgte posisjonen. Når **VELG TILPAS. INNST.** er valgt, vises gjeldende innstillinger i hurtigmenyen av etiketten **BASE**.

4 Marker ønsket element, og trykk på **MENU/OK** for å tildele den til den valgte posisjonen.



Du kan også åpne hurtigmenyen å opptaksmodus ved å holde ned **Q**-knappen.

FUNK. (Fn) INNST.

Velg hvilke roller funksjonsknappene skal ha.

- 1 Velg  **KNAPP-/HJULINNSTILLING > FUNK. (Fn) INNST.** i fanen  (**OPPSETT**).
- 2 Marker ønsket kontroll og trykk på **MENU/OK**.
- 3 Marker et av de følgende alternativene og trykk på **MENU/OK** for å tildele den til den valgte kontrollen.
 - BILDESTØRRELSE
 - BILDEKVALITET
 - RAW
 - FILMSIMULERING
 - KORNEFFEKT
 - DYNAMISK OMFANG
 - HVITBALANSE
 - VELG TILPAS. INNST.
 - FOKUSOMRÅDE
 - FOKUSSJEKK
 - AF-MODUS
 - AF-C EGENDEFINERTE INNST.
 - INNST ANSIKT-/ØYEGJENKJ.
 - SELVUTLØSER
 - AE BKT-INST.
 - LYSMÅLING
 - LUKKERTYPE
 - ISO
 - TRÅDLØS KOMMUNIK.
 - BLITSFUNKSJONINNSTILLING
 - TTL-LÅS
 - MODELLERINGSLYS BLITS
 - MIK NIVÅJUSTERING
 - FORHÅNDSVISNING
 - DYBDESKARPHET
 - FORH.VIS EKSP./HVITBAL. I MAN.MOD.
 - FORHÅNDSVIS BILDEEFFEKT
 - HISTOGRAM
 - KUN AE-LÅS
 - KUN AF-LÅS
 - AE/AF LÅS
 - AF-ON
 - BLENDERINNST.
 - AUTO-BILDEOVERFØRING
 - Bluetooth PÅ/AV
 - AVSPILLING
 - INGEN (styring deaktivert)



Du kan også åpne alternativene for tildeling av funksjonsknapp ved å holde nede **DISP/BACK**-knappen.

KUN AE-LÅS, KUN AF-LÅS, AE/AF LÅS og **AF-ON** kan ikke tildeles berøringsfunksjonsknappene (**T-Fn1** til **T-Fn4**).

AF-ON

Hvis **AF-ON** er valgt, kan du trykke på kontrollen i stedet for å trykke utløseren halvveis ned.

MODELLERINGSGLYS BLITS

Hvis **MODELLERINGSGLYS BLITS** velges når en kompatibel sko-montert blitsenhet er tilkoblet, kan du trykke på kontrollen for å prøveutløse blitsen og se etter skygger og liknende (formingsblitz).

TTL-LÅS

Hvis **TTL-LÅS** er valgt, kan du trykke på kontrollen for å låse blitsstyrken i henhold til alternativet som er valgt for **BLITSINNSTILLING > TTL-LÅSEMODUS** (📖 166).

KOMMANDOHJULINNST.

Velg hvilke funksjoner kommandohjulene skal ha.

Alternativ	Beskrivelse
▲ F ▼ S.S.	Det fremre kommandohjulet styrer blenderåpning, det bakre kommandohjulet styrer lukkerhastighet.
▲ S.S. ▼ F	Det fremre kommandohjulet styrer lukkerhastighet, det bakre kommandohjulet styrer blenderåpning.

DRIFT-☉ S.S.

Velg **AV** for å deaktivere finjustering av lukkerhastighet ved bruk av kommandohjulene.

Alternativer	
PÅ	AV

INNST. AV ISO-KOMMANDO

Velg **PÅ** for å tillate at følsomhet kan justeres ved hjelp av det fremre kommandohjulet.

Alternativer	
PÅ	AV



Følsomheten valgt med kommandohjulet reflekteres i innstillingen valgt for **FILMINNSTILLING > ISO**.

LUKKER AF

Velg om kameraet skal fokusere når utløseren trykkes halvveis ned.

Alternativ	Beskrivelse
AF-S	<ul style="list-style-type: none"> • PÅ: Fokus låses når utløseren trykkes halvveis ned. • AV: Ingen fokushandling utføres når utløseren trykkes halvveis ned.
AF-C	<ul style="list-style-type: none"> • PÅ: Kameraet fokuserer mens utløseren trykkes halvveis ned. • AV: Ingen fokushandling utføres når utløseren trykkes halvveis ned.

LUKKER AE

Hvis **PÅ** er valgt, låses fokus og eksponering når utløseren trykkes halvveis ned.

Alternativ	Beskrivelse
AF-S/MF	<ul style="list-style-type: none">• PÅ: Eksponeringen låses når utløseren trykkes halvveis ned.• AV: Eksponeringen låses ikke når utløseren trykkes halvveis ned.
AF-C	<ul style="list-style-type: none">• PÅ: Eksponeringen låses mens utløseren trykkes halvveis ned.• AV: Eksponeringen låses ikke når utløseren trykkes halvveis ned.



Velg **AV** for å la kameraet justere eksponeringen for hvert enkelt bilde det tar i seriefotograferingsmodus.

TA BILDE UTEN OBJEKTIV

Velg **PÅ** for å aktivere utløseren når du ikke har satt på et objektiv.

Alternativer	
PÅ	AV

OPPTAK UTEN MINNEKORT

Velg om lukkeren kan utløses uten at et minnekort er satt inn i kameraet.

Alternativ	Beskrivelse
ON	Når et minnekort ikke er satt inn, kan lukkeren utløses for å teste kamerafunksjonen, og opptaks- og oppsettmenyene kan vises.
OFF	Lukkeren er deaktivert hvis et minnekort ikke er satt inn, og hindrer tap av bilder tatt uten et minnekort.

FOKUSRING

Velg retningen som fokusringen dreies mot for å øke fokusavstanden.

Alternativer	
 MED KLOKKEN	 MOT KLOKKEN

AE/AF-LÅSEMODUS

Hvis **AE/AF-LÅS V/TRYKK** er valgt, vil eksponering og/eller fokus låses mens knappen **AE-L** eller **AF-L** trykkes ned. Hvis **AE/AF-LÅS PÅ/AV-BR.** er valgt, låses eksponering og/eller fokus når knappen **AE-L** eller **AF-L** trykkes ned og forblir låst til du trykker på knappen igjen.

Alternativer	
AE/AF-LÅS V/TRYKK	AE/AF-LÅS PÅ/AV-BR.

BLENDERINNST.

Velg den metoden som skal brukes til å justere blenderåpningen når du bruker objektiver uten blenderring.

Alternativ	Beskrivelse
AUTO+  MANUELL	Drei på det fremre kommandohjulet for å velge blenderåpning. Drei forbi minste blenderåpning for å velge A (auto).
AUTO	Blenderåpningen velges automatisk; kameraet bruker eksponeringsmodus P (program AE) eller S (lukkerprioritet AE).
MANUELL	Drei på det fremre kommandohjulet for å velge blenderåpning; kameraet bruker eksponeringskontroll A (blenderprioritet AE) eller M (manuell).

PEKESKJERM INNSTILLING

Aktivere eller deaktivere touch-skjerm kontroller.

Alternativ	Beskrivelse
BERØRINGSSKJERM PÅ/AV	<ul style="list-style-type: none"> • PÅ: Berøringskontroller aktivert; LCD-skjermen fungerer som en berøringsskjerm. • AV: Berøringskontroller deaktivert; LCD-skjermen kan ikke brukes som en berøringsskjerm.
EVF-BERØRINGSS- KJERMINNST.	Velg området på LCD-skjermen (ALT, HØYRE, eller VENSTRE) som skal brukes som berøringskontroller når søkeren er aktiv, eller velg AV for å deaktivere berøringskontrollene mens søkeren er i bruk.



YTELSE

Juster strømstyringsinnstillingene.

Trykk på **MENU/OK**, velg fanen  (**OPPSETT**) og velg **YTELSE**.



AUTOM. AVSLÅING

Velg hvor lang tid det skal gå uten at kameraet betjenes før kameraet slår seg av automatisk. Kortere tid reduserer tapping av batteriet; dersom **AV** er valgt, må kameraet slås av manuelt.

Alternativer

5 MIN

2 MIN

1 MIN

30 SEK

15 SEK

AV

YTELSE

Juster strømstyringsinnstillingene.

Alternativ	AF-ytelse (hastighet)	LCD/EVF- skjermkvalitet	Batterilevetid
HØYYT.	Rask	Svært høy	Lav
STANDARD	Normal	Høy	Normal



Når **STANDARD** er valgt, reduseres bildefrekvensen når du ikke utfører handlinger. Bildefrekvensen går tilbake til det normale når du begynner å bruke kamerakontrollene.



LAGRE DATA-INNSTILLING

Foreta endringer av filstyringsinnstillingene.

Trykk på **MENU/OK** for å åpne filstyringsinnstillingene, velg fanen **⚙️ (OPPSETT)** og velg **LAGRE DATA-OPPS..**



BILDENUMMER

Nye bilder lagres i bildefiler med navn ved bruk av et firesifret filnummer, som blir tildelt ved at ett nummer legges til det siste filnummeret som ble brukt. Filnummeret vises under avspilling, som vist.

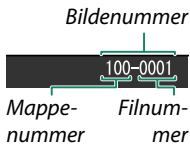

BILDENUMMER bestemmer om filnummereringen skal tilbakestilles til 0001 når et nytt minnekort settes inn eller gjeldende minnekort formateres.

Alternativ	Beskrivelse
KONTINUERLIG	Nummereringen fortsetter fra siste brukte filnummer eller med første tilgjengelige filnummer, avhengig av hva som er høyest. Velg dette alternativet for å redusere antall bilder med samme filnavn.
FORNY	Nummereringen tilbakestilles til 0001 etter formatering eller når det settes inn et nytt minnekort.



Utløseren deaktiveres når bildenummeret når 999-9999. Formater minnekortet etter at du har overført alle bilder du ønsker å beholde til en datamaskin.

Velger du **BRUKERINNSTILLING > TILBAKESTILL**, blir **BILDENUMMER** satt til **KONTINUERLIG**, men filnummeret tilbakestilles ikke.

Bildenummereringen til bilder tatt med andre kameraer kan være annerledes.

LAGRE ORG.BILDE

Velg **PÅ** om du vil lagre ubehandlede kopier av bilder tatt med **FJERN RØDE ØYNE**.

Alternativer	
PÅ	AV

FILNAVNREDIGERING

Endre filnavnets prefiks. sRGB-bilder bruker en fire-bokstavers prefiks (standard er "DSCF"), Adobe RGB-bilder bruker en tre-bokstavers prefiks ("DSF") innledet av en understrek.

Alternativ	Standard prefiks	Eksempelfilnavn
sRGB	DSCF	ABCD0001
AdobeRGB	_DSF	_ABC0001

COPYRIGHT INFO

Informasjon om opphavsrett, i form av Exif-koder, kan legges til nye bilder etter hvert som de tas. Endringer i informasjon om opphavsrett gjenspeiles bare i bilder tatt etter at endringene er gjort.

Alternativ	Beskrivelse
VIS COPYRIGHT INFO	Se gjeldende informasjon om opphavsrett.
ANGI OPPHAVSMANNSINFO	Skriv inn skaperens navn.
ANGI COPYRIGHT INFO	Registrer navnet på innehaveren av opphavsretten.
SLETT COPYRIGHT INFO	Slett gjeldende informasjon om opphavsrett. Denne endringen gjelder bare for bilder som er tatt etter at dette alternativet er valgt; informasjon om opphavsrett som er registrert med eksisterende bilder er ikke berørt.



TILKOBLINGS-INNSTILLING

Juster innstillingene for tilkobling til andre enheter.

For å åpne tilkoblingsinnstillinger, trykker du på **MENU/OK**, velger fanen  (**OPPSETT**) og velger **TILKOBLINGSINNSTALLING**.

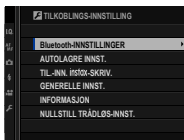

For mer informasjon om feilsøking for trådløse tilkoblinger, besøk:

<http://fujifilm-dsc.com/wifi/>

Bluetooth-INNSTILLINGER

Justere Bluetooth-innstillinger.

Alternativ	Beskrivelse
REGISTRERING AV PARING	For å pare kameraet med en smarttelefon eller et nettbrett, velg dette alternativet og start deretter FUJIFILM Camera Remote på smartenheten og trykk på REGISTRERING AV PARING .
SLETT REG. AV PARING	Avslutt paring.
Bluetooth PÅ/AV	<ul style="list-style-type: none"> • PÅ: Kameraet etablerer automatisk en Bluetooth tilkobling med parede enheter når det slås på. • AV: Kameraet kobles ikke til via Bluetooth.
AUTO-BILDEOVERFØRING	<ul style="list-style-type: none"> • PÅ: Marker bilder for opplasting mens de blir tatt. • AV: Bildene er ikke merket for opplasting mens de tas, men JPEG-bilder kan velges for opplasting med alternativet BILDEOVERFØRING i avspillingsmenyen.



Installer den nyeste versjonen av FUJIFILM Camera Remote-appen på smarttelefonen eller nettbrettet ditt før du parer enheten med kameraet ditt eller laster opp bilder.

Når **PÅ** er valgt for både **Bluetooth PÅ/AV** og **AUTO-BILDEOVERFØRING**, vil opplasting til parede enheter begynne kort tid etter at du avslutter avspillingen eller slår av kameraet.

AUTOLAGRE INNST.

Juster innstillinger for tilkobling av datamaskiner via trådløst-LAN.

Alternativ	Beskrivelse
AUTOLAGRE INNST.	Velg metoden som brukes for tilkobling til datamaskiner via et trådløst LAN. <ul style="list-style-type: none">• ENKELT OPPSETT: Koble til ved hjelp av WPS.• MANUELT OPPSETT: Velg nettverket fra en liste (VELG NETTVERK) eller skriv inn navnet manuelt (LEGG INN SSID).
SLETT REG. DATAMASKIN	Fjern valgte destinasjoner.
FORRIGE TILKOBLING	Se datamaskiner som kameraet nylig har vært tilkoblet.

TIL.-INN. instax-SKRIV.

Juster innstillinger for tilkobling til separate FUJIFILM instax SHARE-skriverer.

Skrivernavn (SSID) og passord

Skrivernavnet (SSID) finnes nederst på skriveren, standardpassordet er "1111". Hvis du allerede har valgt et annet passord for å skrive ut fra en smarttelefon, skriver du inn det passordet i stedet.

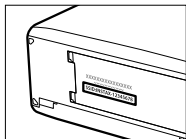

GENERELLE INNST.

Juster innstillinger for tilkobling til trådløse nettverk.

Alternativ	Beskrivelse
NAVN	Velg et navn (NAVN) for å identifisere kameraet på det trådløse nettverket (kameraet tildeles et unikt navn som standard).
ENDRE STR. 	Velg PÅ (standardinnstillingen, anbefalt i de fleste tilfeller) for å endre størrelsen  for opplastning til smarttelefoner, AV for å laste opp bilder i deres opprinnelige størrelse. Endring av størrelse gjelder kun for kopien som lastes opp til smarttelefonen; originalen påvirkes ikke.
GEOTAGGING	Velg om stedsdata som er lastet ned fra en smarttelefon skal lagres på bilder etter hvert som de tas.
POSISJONSINFO	Vis den siste stedsdataen som ble lastet ned fra en smarttelefon.

INFORMASJON

Se kameraets MAC- og Bluetooth-adresse.

NULLSTILL TRÅDLØS-INNST.

Gjenopprett trådløse innstillinger til standardverdiene.

Snarveier

9

Alternativer for snarvei

Tilpass kamerakontroller som passer til din stil eller situasjon.

Ofte brukte alternativer kan legges til **Q**-menyen eller en egendefinert "min"-meny eller overføres til en **Fn** (funksjon)-knapp for direkte tilgang:

- **Q-menyen** (📖 247): **Q**-menyen kan vises ved å trykke på **Q**-knappen. Bruk **Q**-menyen til å vise eller endre alternativene som er valgt under mye brukte menyalternativer.
- **"Min meny"** (📖 256): Legg ofte brukte alternativer til denne egendefinerte menyen, som du kan vise ved å trykke på **MENU/OK** og velge fanen **MY** ("MIN MENY").
- **Funksjonsknappene** (📖 252): Bruk funksjonsknappene for å få direkte tilgang til utvalgte funksjoner.

Q (hurtigmeny)-knappen

Trykk på Q for rask tilgang til utvalgte alternativer.

Hurtigmenyvisning

Ved bruk av standardinnstillinger inneholder hurtigmenyen følgende elementer:

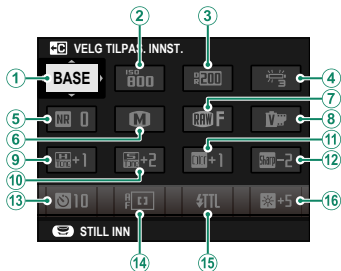

① VELG TILPAS. INNST.

② ISO

③ DYNAMISK OMFANG

④ HVITBALANSE

⑤ STØYREDUSERING

⑥ BILDESTØRRELSE

⑦ BILDEKVALITET

⑧ FILMSIMULERING

⑨ HØYLYS NIVÅ

⑩ SKYGGE NIVÅ

⑪ FARGE

⑫ SKARPHET

⑬ SELVUTLØSER

⑭ AF-MODUS

⑮ BLITSFUNKSJONINNSTILLING

⑯ EVF/LCD-LYSSTYRKE

Hurtigmenyen viser alternativene som er valgt for elementene ②–⑯, som du kan endre som beskrevet på side 250.

VELG TILPAS. INNST.

Elementet **BILDEKVALITETSINNSTILLING > VELG TILPAS. INNST.** (elementet ①) viser den gjeldende banken for egendefinerte innstillinger:

- **BASE**: Du har ikke valgt en bank for egendefinerte innstillinger.
- **C1–C7**: Velg en bank for å vise innstillingene som er lagret med alternativet **BILDEKVALITETSINNSTILLING > ENDRE/LAGRE TILPAS. INNST.**
- **^{BASE}C1 – ^{BASE}C7**: Gjeldende bank for egendefinerte innstillinger.

Vise og endre innstillinger

- 1 Trykk på **Q** for å vise hurtigmenyen under fotograferingen.

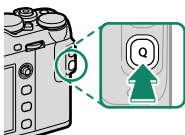

- 2 Bruk fokusstikken (fokusspaken) for å markere elementer og dreii det bakre kommandohjulet for å endre.



Endringer er ikke lagret på den gjeldende banken for egendefinerte innstillinger. Innstillinger som skiller seg fra de i innstillingsbanken (**C1–C7**) vises i rødt.

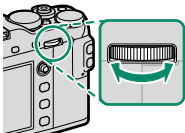

- 3 Trykk på **Q** for å avslutte når innstillingene er fullført.

Redigere hurtigmenyen

For å velge elementene som skal vises i hurtigmenyen:

- 1 Trykk og hold nede **Q**-knappen under opptak.

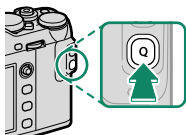

- 2 Gjeldende hurtigmeny vil vises; bruk fokusstikken (fokusspaken) til å markere elementet du ønsker å endre, og trykk på **MENU/OK**.

3 Marker et av de følgende alternativene og trykk på **MENU/OK** for å tildele den til den valgte posisjonen.

- BILDESTØRRELSE
- BILDEKVALITET
- FILMSIMULERING *
- KORNEFFEKT *
- DYNAMISK OMFANG *
- HVITBALANSE *
- HØYLYS NIVÅ *
- SKYGGJE NIVÅ *
- FARGE *
- SKARPHET *
- STØYREDUSERING *
- VELG TILPAS. INNST. *
- AF-MODUS
- AF-C EGENDEFINERTE INNST.
- INNST ANSIKT-/ØYEGJENKJ.
- MF-HJELP
- PEKESKJERM MODUS
- SELVUTLØSER
- LYSMÅLING
- LUKKERTYPE
- ISO
- BLITSFUNKSJONINNSTILLING
- BLITSKOMPENSASJON
- FILM-MODUS
- MIK-NIVÅJUSTERING
- EVF/LCD-LYSSTYRKE
- EVF/LCD-FARGE
- INGEN

* Lagret i bank for egendefinerte innstillinger.



Velg **INGEN** for ikke å tildele noe alternativ til den valgte posisjonen. Når **VELG TILPAS. INNST.** er valgt, vises gjeldende innstillinger i hurtigmenyen av etiketten **BASE**.



Hurtigmenyen kan også redigeres med alternativet **KNAPP-/HJULINNSTILLING > RED./LAGRE HURTIGMENY**.

Fn (funksjons)-knappene

Rollene til hver funksjonsknapp kan velges ved å trykke på og holde inne knappen.



Funksjonene som er tildelt **T-Fn1** til **T-Fn4** kan nås ved å bla på skjermen.

Standardtildeling er:

Fn1-knapp

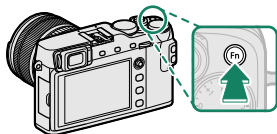

Lysmåling

T-Fn1 (sveip opp)

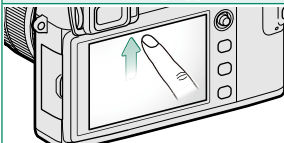

AF-modus

T-Fn2 (sveip til venstre)

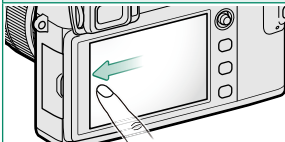

Filmsimulering

T-Fn3 (sveip til høyre)

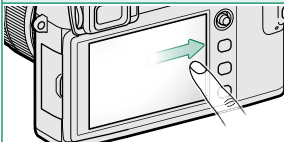

Hvitbalanse

T-Fn4 (sveip ned)

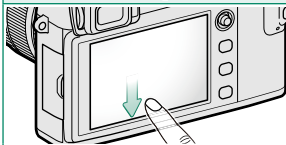

Følsomhet

AE-L-knapp

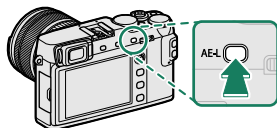

Eksponeringslås

AF-L-knapp

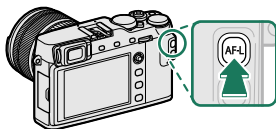

Fokuslås

Midten på bakre kommando-hjul

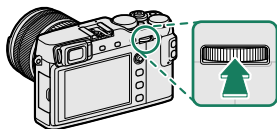

Fokussjekk

Tildele funksjoner til funksjonsknappene

For å tildele funksjoner til knappene:

- 1 Trykk og hold inne **DISP/BACK**-knappen til en meny for valg av knapp vises.

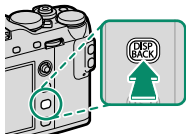

- 2 Marker en knapp og trykk på **MENU/OK**.
- 3 Marker ønsket funksjon og trykk på **MENU/OK** for å tildele den til den valgte knappen. Velg mellom:

- BILDESTØRRELSE
- BILDEKVALITET
- RAW
- FILMSIMULERING
- KORNEFFEKT
- DYNAMISK OMFANG
- HVITBALANSE
- VELG TILPAS. INNST.
- FOKUSOMRÅDE
- FOKUSSJEKK
- AF-MODUS
- AF-C EGENDEFINERTE INNST.
- INNST ANSIKT-/ØYEGJENKJ.
- SELVUTLØSER
- AE BKT-INST.
- LYSMÅLING
- LUKKERTYPE
- ISO
- TRÅDLØS KOMMUNIK.
- BLITSFUNKSJONINNSTILLING
- TTL-LÅS
- MODELLERINGSLYS BLITS
- MIK NIVÅJUSTERING
- FORHÅNDSVISNING DYBDESKARPHET
- FORH.VIS EKSP./HVITBAL. I MAN.MOD.
- FORHÅNDSVIS BILDEEFFEKT
- HISTOGRAM
- KUN AE-LÅS
- KUN AF-LÅS
- AE/AF LÅS
- AF-ON
- BLENDERINNST.
- AUTO-BILDEOVERFØRING
- Bluetooth PÅ/AV
- AVSPILLING
- INGEN (styring deaktivert)



Knapptildelinger kan også bli valgt med **FN KNAPP-/HJULINNSTILLING > FUNK. (Fn) INNST.**

KUN AE-LÅS, KUN AF-LÅS, AE/AF LÅS og **AF-ON** kan ikke tildeles berøringsfunksjonsknappene (**T-Fn1** til **T-Fn4**).

AF-ON

Hvis **AF-ON** er valgt, kan du trykke på kontrollen i stedet for å trykke utløseren halvveis ned.

MODELLERINGSGLYS BLITS

Hvis **MODELLERINGSGLYS BLITS** velges når en kompatibel sko-montert blitsenhet er tilkoblet, kan du trykke på kontrollen for å prøveutløse blitsen og se etter skygger og liknende (formingsblitz).

TTL-LÅS

Hvis **TTL-LÅS** er valgt, kan du trykke på kontrollen for å låse blitsstyrken i henhold til alternativet som er valgt for **FN BLITSINNSTILLING > TTL-LÅSEMODUS** (📖 166).



MIN MENY

Åpne en egendefinert meny med alternativer som blir brukt ofte.

For å vise "min meny", trykk på **MENU/OK** i opptaksdisplayet og velg fanen **MY** (**MIN MENY**).



Fanen **MY** er kun tilgjengelig hvis du har overført alternativene til **MIN MENY**.

MIN MENYINNSTILLING

For å velge elementene som er oppført under fanen **MY** (**MIN MENY**):

- 1 Marker **BRUKERINNSTILLING** > **MIN MENYINNSTILLING** i fanen **MY** (**OPPSETT**) og trykk på **MENU/OK** for å vise alternativene til høyre.



- 2 Trykk fokusstikken (fokusspanen) opp eller ned for å markere **LEGG TIL FUNKSJONER** og trykk på **MENU/OK**. Alternativer som du kan legge til "MIN MENY" er markert med blått.



 Alternativer som for øyeblikket er i "min meny" er angitt med et hakemerke.

- 3 Marker ønsket element, og trykk på **MENU/OK** for å legge det i "MIN MENY".



- 4 Trykk på **MENU/OK** for å gå tilbake til redigeringskjermen.
- 5 Gjenta trinn 3 og 4 inntil du har lagt til alle de ønskede elementene.

 "Min meny" kan inneholde opptil 16 elementer.

Redigere "MIN MENY"

For å reorganisere eller slette elementer, velg **SORTER FUNKSJONER** eller **FJERN FUNKSJONER** i trinn 1.

10

Periferienheter og ekstra tilbehør

Eksterne blitsenheter

Du kan montere blitsenhetene på blitsskoen eller koble dem til via synk terminalen.

Eksterne blitser som selges separat er kraftigere enn EF-X8-blitsen som følger med kameraet. Noen støtter høyhastighets synk (FP) og kan brukes ved lukkerhastigheter som er raskere enn den blitssynkroniserte lukkerhastigheten, mens andre kan fungere som hovedblitser som styrer eksterne enheter via optisk trådløs blitskontroll.



Det er ikke sikkert at du vil kunne testfyre blitsen i noen tilfeller, for eksempel når en oppsettsmeny vises på kameraet.

Blitsinnstillinger

For å justere innstillinger for en blits montert på blitskoen eller tilkoblet via synk terminalen:

- 1 Koble enheten til kameraet.
- 2 I opptaksmodus velger du **BLITSFUNKSJONINNSTILLING** i menyfanen  (**BLITSINNSTILLING**). Tilgjengelige valg varierer med blitsen.



Meny	Beskrivelse	
TILFØRT BLITZ	Vises når den medfølgende EF-X8-blitsen er montert på blitsskoen og hevet.	107
SYNK TERMINAL	SYNK TERMINAL vises hvis EF-X8 er senket og når det enten ikke finnes noen blitsenhet eller en inkompatibel blitsenhet er festet på blitsskoen.	263
SKOMONTERT BLITZ	Vises når en ekstern blits (ekstrautstyr) er montert på blitsskoen og slått på.	264
MASTER (OPTISK)	Vises hvis en ekstern blits som fungerer som hovedblits for FUJIFILM optisk trådløs ekstern blitskontroll er koblet til og slått på.	269

- 3 Marker elementer ved bruk av fokusstikken (fokusspaken) og drei det bakre kommandohjulet for å endre den markerte innstillingen.

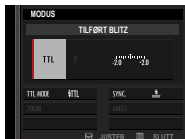

- 4 Trykk på **DISP/BACK** for å aktivere innstillingen.

Fjern røde øyne

Fjerning av røde øyne er tilgjengelig når et annet alternativ enn **AV** er valgt for **BLITSINNSTILLING** > **FJERN RØDE ØYNE** og et "ANSIKT PÅ"-alternativ er valgt for **AF/MF** **AF/MF-INNSTILLING** > **INNST ANSIKT-/ØYEGJENKJ.** Fjerning av røde øyne reduserer effekten av "røde øyne" som oppstår når lys fra blitsen reflekteres fra motivets netthinne.

SYNK TERMINAL

SYNK TERMINAL vises hvis EF-X8 er senket og når det enten ikke finnes noen blitsenhet eller en inkompatibel blitsenhet er festet på blitsskoen.

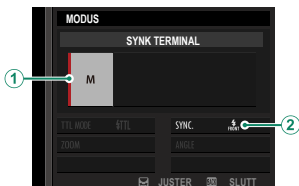

Innstilling	Beskrivelse
① Blitskontrollmodus	<p>Velg mellom følgende alternativer:</p> <ul style="list-style-type: none"> • M: Et startsignal overføres via X-kontaktene på blitsskoen når et bilde blir tatt. Velg en lukkerhastighet lavere enn synkhastigheten; selv når lavere lukkerhastigheter er nødvendig hvis enheten bruker lange blitsglimt eller har lang responstid. • ⊘OFF (AV): Startsignalet er deaktivert.
② Synkr.	<p>Velg om blitsen skal avfyres rett etter at lukkeren åpnes (FRONT/FØRSTE GARDIN) eller rett før den lukkes (REAR/ANDRE GARDIN). FØRSTE GARDIN anbefales i de fleste tilfeller.</p>

SKOMONTERT BLITZ

Følgende alternativer er tilgjengelige med medfølgende skomonterte blitser.

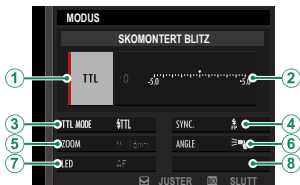

Innstilling	Beskrivelse
① Blitskontrollmodus	<p>Blitskontrollmodusen som er valgt med blitsenheten. Dette kan i noen tilfeller justeres fra kameraet. Hvilke alternativer som er tilgjengelige avhenger av blitsen.</p> <ul style="list-style-type: none">• TTL: TTL-modus. Juster blitskompensasjon (②).• M: Blitsen avfyres ved blitsstyrken du har valgt, uavhengig av motivets lysstyrke eller kamerainnstillinger. I noen tilfeller kan du justere blitsstyrken fra kameraet (②).• MULTI: Repeterende blits. Kompatible eksterne blitsenheter avfyres flere ganger for hvert bilde.• OFF (AV): Blitsen utløses ikke. Noen blitsenheter kan slås av fra kameraet.

Innstilling	Beskrivelse
② Blitskompensasjon/ utgang	<p>Tilgjengelige alternativer varierer med blitskontrollmodusen.</p> <ul style="list-style-type: none"> • TTL: Juster blitskompensasjon (det er ikke sikkert at den fulle verdien gjelder hvis grenseverdiene til blitskontrollsystemet overstiges). For EF-X20, EF-20, EF-42 og EF-X500, blir den valgte verdien lagt til verdien som du valgte med blitsenheter. • M/MULTI: Juster blitsstyrken (kun compatible enheter). Velg blant verdier som er uttrykt som brøker av full styrke, fra $\frac{1}{4}$ (modus M) eller $\frac{1}{4}$ (MULTI) ned til $\frac{1}{512}$ i intervaller på $\frac{1}{3}$ EV. Det er ikke sikkert ønsket resultat oppnås ved lavere verdier hvis de overstiger grenseverdiene til blitskontrollsystemet. Ta et testbilde og kontroller resultatene.

Innstilling	Beskrivelse
<p>③ Blitsmodus (TTL)</p>	<p>Velg en blitsmodus for TTL-blitskontroll. Tilgjengelige alternativer varierer med opptaksmodus (P, S, A, eller M) er valgt.</p> <ul style="list-style-type: none">  (BLITZ AUTO): Blitsen avfyres bare ved behov. Blitsstyrken justeres i henhold til motivets lysstyrke. Dersom et -ikon vises når utløseren trykkes halvveis ned, vil blitsen avfyres når bildet blir tatt.  (STANDARD): Blitsen avfyres for hvert bilde hvis det er mulig. Blitsstyrken blir justert i henhold til motivets lysstyrke. Blitsen avfyres ikke hvis den ikke er fullstendig oppladet når du utløser lukkeren.  (LANGSOM SYNK.): Kombiner blitsen med lav lukkerhastighet når du fotograferer portrettmotiver med et nattlandskap som bakgrunn. Blitsen avfyres ikke hvis den ikke er fullstendig oppladet når du utløser lukkeren.

Innstilling	Beskrivelse
④ Synkr.	<p>Justering av tidspunkt for blits.</p> <ul style="list-style-type: none"> •  (FØRSTE GARDIN): Blitsen avfyres rett etter at lukkeren åpnes (som regel det beste valget). •  (ANDRE GARDIN): Blitsen går av rett før lukkeren lukkes. •  (AUTO FP(HSS)): Høyhastighets synk (kun compatible enheter). Kameraet aktiverer automatisk høyhastighets synk med frontgardinen ved lukkerhastigheter raskere enn blitssynkhastigheten. Tilsvare FØRSTE GARDIN når MULTI er valgt som blitskontrollmodus.
⑤ Zoom	<p>Lysvinkelen (blitsdekning) for enheter som støtter blitszoom. Noen enheter tillater at du utfører justeringer fra kameraet. Hvis AUTO er valgt, vil zoomfunksjonen automatisk bli justert slik at dekingen tilsvare objektivets fokuslengde.</p>
⑥ Belysning	<p>Hvis enheten støtter denne funksjonen, kan du velge mellom:</p> <ul style="list-style-type: none"> •  (BLITZSTYRKE PRIORITERT): Reduser dekingen litt ved å redusere dekingen. •  (STANDARD): Tilpass dekingen til bildevinkel. •  (JEVN DEKNINGSPRIORITET): Øker dekingen litt for å utjevne belysningen.

Innstilling	Beskrivelse
⑦ LED-lys	Velg hvordan det innebygde LED-lyset fungerer ved stillbildefotografering (kun compatible enheter): som et øyelys ( /CATCHLIGHT), som et AF-følgelys (AF/AF ASSIST) eller både som øyelys og et AF-FØLGEYS ( /AF ASSIST+CATCHLIGHT). Velg OFF for å deaktivere LED-lyset under fotografering.
⑦ Antall blitsutløsninger *	Velg antall ganger blitsen avfyres hver gang du utløser lukkeren i MULTI -modus.
⑧ Frekvens *	Velg frekvensen for når blitsen avfyres i MULTI -modus.

* Det kan hende at den fulle verdien ikke kan anvendes hvis grenseverdiene til blitskontrollsystemet overskrides.

MASTER(OPTISK)

Alternativene til høyre vises hvis enheten fungerer som hovedblits for FUJIFILM optisk trådløs ekstern blitskontroll.

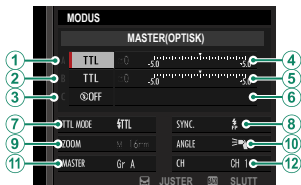

Hovedblitsen og de eksterne blitsene kan plasseres i opptil tre grupper (A, B og C) og blitsmodus og blitsstyrke justert separat for hver gruppe. Fire kanaler er tilgjengelig for kommunikasjon mellom enhetene. Du kan bruke separate kanaler for forskjellige blitssystemer eller for å forhindre forstyrrelser når flere systemer kjører i nærheten av hverandre.

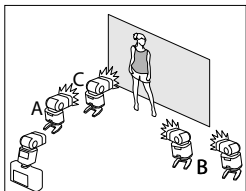

Innstilling	Beskrivelse
① Blitskontrollmodus (gruppe A)	<p>Velg blitskontrollmodus for gruppe A, B og C. TTL% er kun tilgjengelig for gruppe A og B.</p> <ul style="list-style-type: none"> • TTL: Enhetene i gruppen avfyres i TTL-modus. Blitzkompensasjon kan justeres separat for hver gruppe. • TTL%: Hvis TTL% er valgt for enten gruppe A eller B, kan du angi blitsstyrken til den valgte gruppen som en prosentandel av den andre gruppen og justere den totale blitzkompensasjonen for begge grupper.
② Blitskontrollmodus (gruppe B)	<ul style="list-style-type: none"> • M: I modus M, avfyres enhetene i gruppen med blitsstyrken du har valgt (uttrykt som en brøk av full styrke), uavhengig av motivets lysstyrke og kamerainnstillinger.
③ Blitskontrollmodus (gruppe C)	<ul style="list-style-type: none"> • MULTI: Hvis du velger MULTI for en av gruppene, blir alle enhetene i alle gruppene satt til repeterende blitsmodus. Alle enhetene avfyres flere ganger for hvert bilde. • OFF (AV): Hvis OFF er valgt, avfyres ikke enhetene i gruppen.

Innstilling	Beskrivelse
④ Blitzkompensasjon/ blitsstyrke (gruppe A)	Juster blitsstyrken for den valgte gruppen i henhold til alternativet som er valgt som blitskontrollmodus. Merk at det ikke er sikkert at den fulle
⑤ Blitzkompensasjon/ blitsstyrke (gruppe B)	verdien gjelder hvis grenseverdiene til blitskontrollsystemet overstiges. • TTL: Juster blitzkompensasjon.
⑥ Blitzkompensasjon/ blitsstyrke (gruppe C)	• M/MULTI: Juster blitsstyrke. • TTL%: Velg balansen mellom gruppe A og B og juster den totale blitzkompensasjonen.

Innstilling	Beskrivelse
<p>7 Blitsmodus (TTL)</p>	<p>Velg en blitsmodus for TTL-blitskontroll. Tilgjengelige alternativer varierer med opptaksmodus (P, S, A, eller M) er valgt.</p> <ul style="list-style-type: none">  (BLITZ AUTO): Blitsen avfyres bare ved behov. Blitsstyrken justeres i henhold til motivets lysstyrke. Dersom et -ikon vises når utløseren trykkes halvveis ned, vil blitsen avfyres når bildet blir tatt.  (STANDARD): Blitsen avfyres for hvert bilde hvis det er mulig. Blitsstyrken blir justert i henhold til motivets lysstyrke. Blitsen avfyres ikke hvis den ikke er fullstendig oppladet når du utløser lukkeren.  (LANGSOM SYNK.): Kombiner blitsen med lav lukkerhastighet når du fotograferer portrettmotiver med et nattlandskap som bakgrunn. Blitsen avfyres ikke hvis den ikke er fullstendig oppladet når du utløser lukkeren.

Innstilling	Beskrivelse
<p>⑧ Synkr.</p>	<p>Justering av tidspunkt for blits.</p> <ul style="list-style-type: none"> •  (FØRSTE GARDIN): Blitsen avfyres rett etter at lukkeren åpnes (som regel det beste valget). •  (ANDRE GARDIN): Blitsen går av rett før lukkeren lukkes. •  (AUTO FP(HSS)): Høyhastighets synk (kun compatible enheter). Kameraet aktiverer automatisk høyhastighets synk med frontgardinen ved lukkerhastigheter raskere enn blitssynkhastigheten. Tilsvare FØRSTE GARDIN når MULTI er valgt som blitskontrollmodus.
<p>⑨ Zoom</p>	<p>Lysvinkelen (blitsdekning) for enheter som støtter blitszoom. Noen enheter tillater at du utfører justeringer fra kameraet. Hvis AUTO er valgt, vil zoomfunksjonen automatisk bli justert slik at dekingen tilsvare objektivets fokuslengde.</p>
<p>⑩ Belysning</p>	<p>Hvis enheten støtter denne funksjonen, kan du velge mellom:</p> <ul style="list-style-type: none"> •  (BLITZSTYRKE PRIORITERT): Reduser dekingen litt ved å redusere dekingen. •  (STANDARD): Tilpass dekingen til bildevinkel. •  (JEVN DEKNINGSPRIORITET): Øker dekingen litt for å utjevne belysningen.

Innstilling	Beskrivelse
⑪ Master	Tildel hovedblitsen til gruppe A (Gr A), B (Gr B) eller C (Gr C). Hvis OFF er valgt, holdes effekten fra hovedblitsen på et nivå som ikke påvirker det endelige bildet. Kun tilgjengelig hvis enheten er montert på kameraets eksterne blits som en hovedblits for FUJIFILM optisk trådløs ekstern blitskontroll i TTL , TTL% , eller M -modus.
⑪ Antall blitsutløsninger	Velg antall ganger blitsen avfyres hver gang du utløser lukkeren i MULTI -modus.
⑫ Kanal	Velg den kanalen som skal brukes av hovedblitsen for kommunikasjon med de eksterne blitsene. Du kan bruke separate kanaler for forskjellige blits-systemer eller for å forhindre forstyrrelser når flere systemer kjører i nærheten av hverandre.
⑫ Frekvens	Velg frekvensen for når blitsen avfyres i MULTI -modus.

Objektiver

Kameraet kan benyttes med objektiver med FUJIFILM X-fatningen.

Objektivets deler

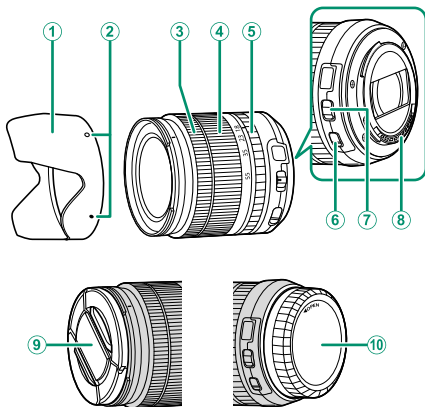



- ① Solblender
- ② Festemerker
- ③ Fokusring
- ④ Zoomring
- ⑤ Blenderring

- ⑥ O.I.S.-bryter
- ⑦ Bryter for blendeåpningsfunksjon
- ⑧ Objektivets signalkontakter
- ⑨ Fremre linsedeksel
- ⑩ Bakre linsedeksel

Fjerning av objektivdekslene

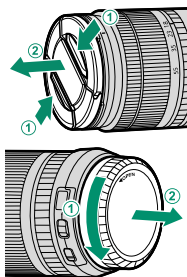
Fjern objektivdekslene som vist.



 Objektivdekslene kan variere fra de som er vist.

Montering av objektivdeksler

Når den er montert, reduserer solblenderen blendende lys og beskytter fremre objektivelement.

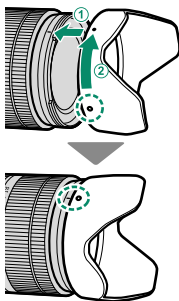

Objektiver med blenderringer

Ved andre innstillinger enn **A**, kan du justere blenderåpningen ved å dreie på objektivets blenderring (eksponeringsmodusene **A** og **M**).

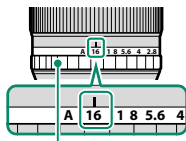

Blenderring

Bryteren for blenderåpningsfunksjon

Hvis objektivet har en bryter for blenderåpningsfunksjon, kan blenderåpningen justeres manuelt ved å skyve bryteren til  og rotere blenderringen.

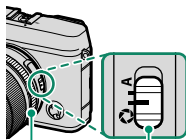

Blenderring

Bryter for blenderåpningsfunksjon



Når blenderringen er stilt inn på **A**, dreier du fremre kommandohjul for å justere blenderåpningen.

Objektiver uten blenderringer

Du kan bestemme metoden som brukes til å justere blenderåpningen med alternativet **KNAPP-/HJULINNSTILLING >**

BLENDERINNST. Når et annet alternativ enn **AUTO** er valgt, kan blenderåpningen justeres med det fremre kommandohjulet.

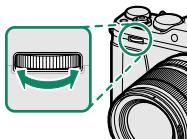

Med standardinnstillingene justeres blenderåpningen med det fremre kommandohjulet, men funksjonen kan tildeles til det bakre kommandohjulet med alternativet **KNAPP-/HJULINNSTILLING > KOMMANDOHJULINNST.**

Objektiver med O.I.S. (optisk bildestabilisering) Brytere

Dersom objektivet støtter optisk bildestabilisering (O.I.S.), kan bildestabiliseringsmodus velges i kameramenyene. For å aktivere bildestabilisering, skyv O.I.S.-bryteren til **ON**.

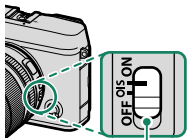

O.I.S.-bryter

Objektiver med manuell fokusering

Skyv fokuseringen forover for auto-fokus.

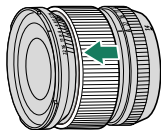

For manuell fokusering, skyv fokuseringen bakover og drei den mens du kontrollerer resultatet i kameradisplayet. Fokusavstandsindikatoren og dybdeskarpheit-indikatoren kan brukes for å hjelpe manuell fokusering.

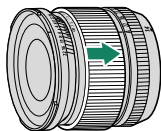

! Merk at manuell fokusering kanskje ikke er tilgjengelig i alle opptaksmoduser.

Dybdeskarpheit-indikatoren

Dybdeskarpheitsindikatoren viser den omtrentlige dybdeskarpheiten (avstanden foran og bak fokuspunktet som ser ut til å være i fokus). Indikatoren vises i filmformat.



Vedlikehold av objektiv

Bruk en blåsebørste til å fjerne støv, tørk deretter forsiktig med en myk og tørr klut. Gjenværende flekker kan fjernes ved å tørke varsomt med et stykke FUJIFILM linserepapir etter at det er påført en liten mengde rensesvæske for linser. Sett på plass objektivdekslene foran og bak når objektivet ikke er i bruk.

Tilkoblinger

11

HDMI-utgang

Du kan vise kameraets opptaks- og avspillingsdisplay på HDMI-enheter.

Koble til HDMI-enheter

Koble kameraet til TV-er eller andre HDMI-enheter med en tredjeparts HDMI-kabel.

- 1 Slå kameraet av.
- 2 Koble til kabelen som vist nedenfor og kontroller at kontaktene er satt helt i.

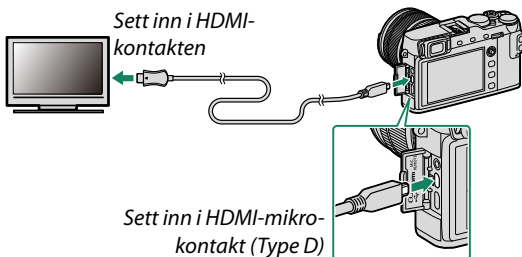

! Bruk en HDMI-kabel som ikke er mer enn 1,5 m lang.

- 3 Konfigurer enheten for overføring til HDMI som beskrevet i dokumentasjonen som fulgte med enheten.

- 4** Slå kameraet på. Nå kan du ta og spille av bilder mens du ser på TV-skjermen og lagrer bilder til HDMI-enheten.



USB-kabelen kan ikke brukes mens en HDMI-kabel er tilkoblet.

Opptak

Ta bilder og spill inn filmer mens du ser på motivet via kameraets objektiv eller mens du lagrer bilder på HDMI-enheten.



Denne funksjonen kan ikke brukes til å lagre 4K og Full HD-filmer på en HDMI-opptaker.

Avspilling

For å starte avspilling, trykker du på kameraets -knapp. Kameraskjermen slås av og bildene og filmene overføres til HDMI-enheten. Legg merke til at kameraets lydkontroller ikke påvirker lyden som spilles på TV-en; bruk TV-ens volumkontroller til å justere lydnivået.



Det kan hende at noen TV-er viser en svart skjerm kort før filmavspillingen starter.

Trådløs overføring

Få tilgang til trådløse nettverk og koble deg til datamaskiner, smarttelefoner eller nettbrett. For mer informasjon, besøk:

<http://fujifilm-dsc.com/wifi/>

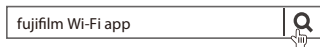

Smarttelefoner og nettbrett: FUJIFILM Camera Remote

Installer den nyeste versjonen av FUJIFILM Camera Remote-appen på smarttelefonen din eller nettbrettet ditt for å koble til kameraet via Bluetooth® eller Wi-Fi. For nedlastinger og annen informasjon, se:

http://app.fujifilm-dsc.com/en/camera_remote/

Smarttelefoner og nettbrett: Bluetooth®-paring

Bruk **TILKOBLINGSINNSTILLING** >

Bluetooth-INNSTILLINGER > **REGISTRERING AV**

PARING for å pare kameraet med smarttelefoner eller nettbrett. Paring tilbyr en enkel metode for nedlasting av bilder fra kameraet.



 Bilder lastes ned via en trådløs tilkobling.

Smarttelefoner og nettbrett: Wi-Fi

Bruk **TRÅDLØS KOMMUNIK.**-alternativene i

FILMINNSTILLING eller avspillingsmenyen for å koble til en smarttelefon eller et nettbrett via Wi-Fi. Når du er tilkoblet, kan du bruke smarttelefonen til å bla gjennom bildene på kameraet, laste ned valgte bilder, fjernstyre kameraet eller kopiere stedsdata til kameraet.



Dataskiner: FUJIFILM PC AutoSave

Installer den nyeste versjonen av FUJIFILM PC AutoSave på dataskinen din for å laste opp bilder fra kameraet over trådløse nettverk. For nedlastinger og annen informasjon, se:

http://app.fujifilm-dsc.com/en/pc_autosave/

Dataskiner: Trådløse tilkoblinger

Du kan laste opp bilder fra kameraet ved hjelp av **PC AUTOLAGRE** -alternativet i avspillingsmenyen.

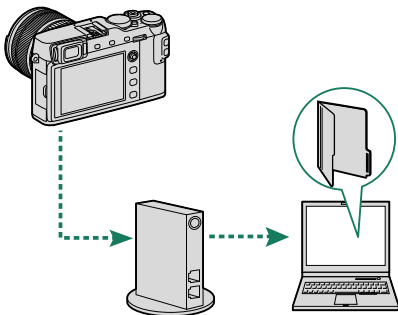

Tilkobling til datamaskiner via USB

Kopier bilder til en datamaskin via USB.

Windows (MyFinePix Studio)

Bruk MyFinePix Studio til å kopiere bilder til din datamaskin, hvor de kan lagres, vises, organiseres og skrives ut. MyFinePix Studio er tilgjengelig for nedlastning fra følgende nettside:

<http://fujifilm-dsc.com/mfs/>



Med en gang nedlastningen er ferdig, dobbeltklikker du på den nedlastede filen ("MFPS_Setup.EXE") og følger instruksjonene på skjermen for å fullføre installasjonen.

Mac OS X/macOS

Bilder kan kopieres til datamaskinen din ved hjelp av Image Capture (følger med datamaskinen din) eller annen programvare.

RAW FILE CONVERTER EX 2.0

Bruk RAW FILE CONVERTER EX 2.0 til å vise RAW-filer på datamaskinen, tilgjengelig for nedlastning fra:

<http://fujifilm-dsc.com/rfc/>



Koble til kameraet

- 1 Finn et minnekort med bilder du vil kopiere til datamaskinen og sett inn kortet i kameraet.

❗ Strømbrydd under overføring kan medføre tap av data eller skade på minnekortet. Sett inn et nytt eller fulladet batteri før du kobler til kameraet.

- 2 Klargjør en tredjeparts USB 2.0-kabel med en kontakt for mikro-USB (Mikro-B). Slå av kameraet og koble til kabelen, mens du sørger for at kontaktene er satt helt i.

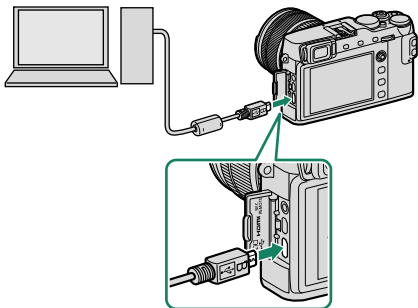

❗ USB-kabelen må ikke være mer enn 1,5 m lang og må være egnet for dataoverføring.

- 3 Slå kameraet på.
- 4 Kopier bilder til datamaskinen ved bruk av MyFinePix Studio eller applikasjoner som følger med operativsystemet ditt.
- 5 Når overføringen er ferdig, slår du av kameraet og kobler fra USB-kabelen.



Hvis et minnekort som inneholder et stort antall bilder settes inn, kan det bli en forsinkelse før programmet starter og det kan være at du ikke kan importere eller lagre bilder. Bruk en minnekortleser til å overføre bilder.

Koble kameraet direkte til datamaskinen, ikke bruk USB-hub eller tastatur.

Kontroller at datamaskinen ikke viser en melding som sier at kopiering pågår og at indikatorlampen er slukket før du slår av kameraet eller kobler fra USB-kabelen (hvis antall bilder som kopieres er svært stort, kan indikatorlampen forbli tent etter at meldingen har forsvunnet fra dataskjermen). Følges ikke denne forholdsregelen kan det medføre tap av data eller at minnekortet blir skadet.

Koble fra kameraet før du setter inn eller tar ut minnekort.

I noen tilfeller kan det være umulig å få tilgang til bilder som er lagret på en nettverksserver med den medfølgende programvaren, på samme måte som på en frittstående datamaskin.

Brukeren er ansvarlig for alle gjeldende avgifter som belastes av telefonselskapet eller internett-leverandøren ved bruk av tjenester som krever en internett-tilkobling.

instax SHARE-skrivere

Skriv ut bilder fra ditt digitalkamera til instax SHARE-skrivere.

Etablere en tilkobling

Velg **TILKOBLINGSINNSTILLING > TIL.-INN. instax-SKRIV.** og skriv inn instax SHARE-skriverens navn (SSID) og passord.

Skrivernavn (SSID) og passord

Skrivernavnet (SSID) finnes nederst på skriveren, standardpassordet er "1111". Hvis du allerede har valgt et annet passord for å skrive ut fra en smarttelefon, skriver du inn det passordet i stedet.

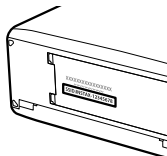

Skrive ut bilder

- 1 Slå på skriveren.
- 2 Velg  **AVSPILLINGSMENY > UTSK. M. instax-SKRIVER.**
Kameraet vil koble seg til skriveren.



For å skrive ut et bilde fra en serisekvens viser du bildefeltet før du velger **UTSK. M. instax-SKRIVER.**

- 3 Bruk fokusstikken (fokusspaken) til å vise bildet du vil skrive ut, og trykk deretter på **MENU/OK.**



Bilder som er tatt med andre kameraer, kan ikke skrives ut.

Området som skrives ut, er mindre enn det synlige området på LCD-skjermen.

- 4 Bildet sendes til skriveren og utskriften starter.

12

Tekniske merknader

Tilbehør fra FUJIFILM

Følgende valgfrie tilbehør er tilgjengelig fra FUJIFILM. For nyeste informasjon om ekstrautstyr som er tilgjengelig i ditt område, kontakt din lokale FUJIFILM-representant eller besøk http://www.fujifilm.com/products/digital_cameras/index.html.

Oppladbare Li-ion-batterier

NP-W126/NP-W126S: NP-W126/NP-W126S oppladbare batterier med ekstra ladekapasitet kan kjøpes ved behov.



Batteriladere

BC-W126: Ekstra batteriladere kan kjøpes ved behov. Ved +20 °C, lades BC-W126 og NP-W126/NP-W126S på cirka 150 minutter.



Vekselstrømsadaptere

AC-9V (krever CP-W126 likestrømskobling): Bruk denne 100–240 V, 50/60 Hz vekselstrømadapteren for opptak og avspilling over lengre tid eller når du kopierer bilder til en datamaskin.

Likestrømskoblinger

CP-W126: Koble AC-9V til kameraet.

Fjernutløsere

RR-90: Bruk for å redusere kameraristing eller for å holde lukkeren åpen under en langtidseksponering.

**Stereomikrofoner**

MIC-ST1: En ekstern mikrofon for filmopptak.

**FUJINON-objektiver**

Objektiver i XF-serien: Utskiftbare objektiver for bruk sammen med FUJIFILM X-fatningen.



Objektiver i XC-serien: Utskiftbare objektiver for bruk sammen med FUJIFILM X-fatningen.

**Blitsenheter med skofeste**

EF-X500: Blitsen med klype har et ledetall på 50 (ISO 100, m) og støtter FP (høyhastighets synk). Dette gjør at den kan brukes med lukkerhastigheter som overstiger blitsynk hastigheten. Drives av fire AA-batterier eller en ekstern EF-BP1 batteripakke (ekstrautstyr) og støtter manuell og TTL-blits og autostrømzoom med rekkevidde 24–105 mm (tilsvarer formatet 35mm) og tilbyr FUJIFILM optisk trådløs blitskontroll. Dette gjør at den kan brukes som en hovedblits eller ekstern blits for fjernstyrt trådløs blitsfotografering. Blitshodet kan roteres 90° opp, 10° ned, 135° til venstre eller 180° til høyre for å spre belysningen.



Skomonterte blitsenheter (fortsett)

EF-42: Blitsen med klype (drevet av fire AA-batterier), har et ledetall på 42 (ISO 100, m) og støtter manuell og TTL-blitskontroll og automatisk strøzoom i området 24–105 mm (tilsvarende 35mm-formatet). Blitshodet kan roteres 90° opp, 180° til venstre eller 120° til høyre for å spre belysningen.



EF-X20: Blitsen med klype har et ledetall på 20 (ISO 100, m). Denne lette, kompakte enheten er drevet av to AAA-batterier og har et hjul for justering av TTL-blitskompensasjon eller manuell blitsstyrke.



EF-20: Blitsen med klype (drevet av to AA-batterier) har et ledetall på 20 (ISO 100, m) og støtter TTL-blitskontroll (manuell blitskontroll støttes ikke). Blitshodet kan roteres oppover 90° for å spre belysningen.



Håndgrep

MHG-XE3: Gir et bedre grep. Batterier og minnekort kan fjernes med grepet på plass, og grepet er utstyrt med en skinne for skomontert kamerautstyr.

Skinnetuier

BLC-XE3: Dette etuiet kombinerer anvendelighet med luksuriøst skinn og leveres med en klut som kan brukes til å pakke inn kameraet før du legger det i vesken eller ved andre anledninger. Man kan ta bilder, og batterier kan settes inn og fjernes mens kameraet er i etuiet.

Gripebelter

GB-001: Gir bedre grep. Kan kombineres med et håndgrep for sikrere håndtering.

Makro utvidelsesrør

MCEX-11/16: Fest mellom kameraet og objektivet for å ta bilder ved høye reproduksjonsrater.

Telekonvertere

XF1.4X TC WR: Øker brennvidden til kompatible objektiver med omtrent 1,4x.

XF2X TC WR: Øker brennvidden til kompatible objektiver med omtrent 2,0x.

Festeadaptere

FUJIFILM M FESTEADAPTER: Gjør det mulig å bruke kameraet sammen med en lang rekke objektiver med M-feste.

Kamerahusdeksler

BCP-001: Dekk til kameraets objektivfatning når et objektiv ikke er montert.

instax SHARE skrivere

SP-1/SP-2: Koble til via trådløst LAN nettverk for å skrive ut bilder på instax film.

Programvare fra FUJIFILM

Dette kameraet kan brukes med følgende FUJIFILM-programvare.

FUJIFILM Camera Remote

Opprett en trådløs tilkobling mellom kameraet ditt og en smarttelefon eller et nettbrett (📖 284).

http://app.fujifilm-dsc.com/en/camera_remote/

FUJIFILM PC AutoSave

Last ned bilder fra kameraet ditt via et trådløst nettverk (📖 286).

http://app.fujifilm-dsc.com/en/pc_autosave/

MyFinePix Studio

Administrer, vis, skriv ut og rediger de mange bildene som er lastet ned fra digitalkameraet ditt (📖 287).

<http://fujifilm-dsc.com/mfs/>



RAW FILE CONVERTER EX 2.0

Se RAW-bilder på datamaskinen din og konverter dem til andre formater (📖 287).

<http://fujifilm-dsc.com/rfc/>



For din egen sikkerhet

Sørg for å lese disse merknadene før bruk

Sikkerhetsmerknader

- Se til at du bruker kameraet riktig. Les nøye gjennom disse sikkerhetsmerknadene og *Brukermanual* før bruk.
- Etter å ha lest disse sikkerhetsmerknadene, skal de oppbevares på et trygt sted.

Om ikonene

Ikonene som vises nedenfor brukes i dette dokumentet for å indikere alvorlighetsgraden på skaden eller ødeleggelsen som kan oppstå hvis informasjonen som indikeres av ikonet overses og produktet dermed brukes feil.



ADVARSEL

Dette ikonet indikerer at dødelig eller alvorlig skade kan være resultatet hvis informasjonen ignorerer.



FORSIKTIG

Dette ikonet indikerer at personlig skade eller materialskade kan oppstå hvis informasjonen ignorerer.

Ikonene som vises nedenfor brukes for å indikere typen instruksjoner som skal følges.



Trekantikonene forteller deg at denne informasjonen krever oppmerksomhet ("Viktig").



Sirkelikoner med en diagonal strek forteller deg at handlingen som er indikert er forbudt ("Forbudt").



Fylte sirkler med utropstegn indikerer en handling som må utføres ("Obligatorisk").



ADVARSEL



Hvis det oppstår et problem, slå av kameraet, fjern batteriet, og koble fra og trekk ut vekselstrømsadapteren.



Fortsatt bruk av kameraet når det slipper ut røyk, slipper ut uvanlig lukt eller befinner seg i en annen unormal tilstand kan forårsake brann eller elektriske støt. Ta kontakt med din FUJIFILM-forhandler.

















Ikke la vann eller fremmedlegemer komme inn i kameraet. Hvis vann eller fremmedlegemer kommer inn i kameraet, slå det av, fjern batteriet, og koble fra og trekk ut vekselstrømsadapteren. Fortsett bruk av kameraet kan forårsake brann eller elektriske støt. Ta kontakt med din FUJIFILM-forhandler.



Ikke bruk kameraet på badet eller i dusjen. Dette kan forårsake brann eller elektriske støt.

Skal ikke brukes på badet eller i dusjen

 ADVARSEL	
 <small>Skal ikke demonteres</small>	Prov aldri å endre eller plukke fra hverandre kameraet (åpne aldri kamerahuset). Dersom denne forhåndsregelen ikke blir fulgt kan det oppstå brann eller elektriske støt.
 <small>Interne deler må ikke berøres</small>	Skulle kamerahuset åpne seg som følge av et fall eller et annet uhell, må de interne delene ikke berøres. Hvis denne forholdsregelen ikke følges kan det føre til elektriske støt eller skader som følge av at skadde deler berøres. Fjern batteriet med en gang, pass på å unngå skader eller elektriske støt, og ta produktet med til kjøpestedet for konsultasjon.
	Strømledningen må ikke endres, varmes opp, vrís eller trekkes i mer enn nødvendig, og ikke plasser tunge gjenstander oppå strømledningen. Disse handlingene kan skade strømledningen og forårsake brann eller elektriske støt. Hvis strømledningen er skadet, ta kontakt med din FUJIFILM-forhandler.
	Ikke plasser kameraet på en ustabil overflate. Dette kan gjøre at kameraet faller eller velter og forårsaker skade.
	Prov aldri å ta bilder mens du beveger deg. Ikke bruk kameraet mens du går eller kjører. Dette kan føre til at du faller eller at du blir involvert i en trafikkulykke.
	Ikke berør noen metalldele av kameraet under tordenvær. Dette kan forårsake elektriske støt pga. induisert strøm fra lynnedslag.
	Ikke bruk batteriet unntatt slik det er spesifisert. Legg inn batteriet som vist av indikatoren.
	Ikke demonter, modifiser eller varm opp batteriene. Ikke mist, slå eller kast batterier eller på annen måte utsette dem for kraftige støt. Ikke bruk batterier som viser tegn på lekkasje, deformasjon, misfarging eller andre abnormaliteter. Kun bruk angitte ladere til å lade opp oppladbare batterier og ikke forsøke å lade ikke-oppladbare Li-ion eller alkaliske batterier. Ikke kortslett batterier eller lagre dem sammen med metallgjenstander. Følges ikke denne forholdsregelen kan det resultere i at batteriene overoppheles, tar fyr, sprekker eller lekker, noe som kan forårsake brann, brannskader eller andre personskader.
	Bruk kun batterier og vekselstrømsadaptere som er spesifisert for bruk med dette kameraet. Ikke bruk andre spenninger enn den strømforsyningsspenningen som er vist. Bruk av andre strømkilder kan forårsake brann.
	Dersom batteriet lekker, og væsken kommer i kontakt med øynene, huden eller klærne dine, skyl området med rent vann, og oppsøk legehjelp eller ring et nødnummer umiddelbart.
	Ikke bruk laderen til å lade andre batterier enn de som er spesifisert her. Den medfølgende laderen skal kun brukes til batterier av den typen som fulgte med kameraet. Bruk av laderen til å lade opp konvensjonelle batterier eller andre typer oppladbare batterier kan gjøre at batteriet lekker, overoppheles eller sprekker.
	Hvis du bruker blitsen for nært øynene til en person kan vedkommendes syn bli svekket. Vær spesielt forsiktig ved fotografering av spedbarn og unge barn.
	Ikke vær i langvarig kontakt med varme overflater. Hvis denne forholdsregelen ikke følges kan det føre til forbrenninger ved lave temperaturer, særlig ved høye omgivelsestemperaturer eller med brukere som lider av dårlig sirkulasjon eller redusert følelse, i så fall anbefales bruk av stativ eller tilsvarende.

ADVARSEL

-  **Ikke la en del av kroppen i kontakt med produktet over lengre tid mens produktet er på.** Hvis denne forholdsregelen ikke følges kan det føre til forbrenninger ved lave temperaturer, særlig ved langvarig bruk, ved høye omgivelsestemperaturer eller med brukere som lider av dårlig sirkulasjon eller redusert følelse, i så fall anbefales bruk av stativ eller tilsvarende.
-  **Ikke bruk i nærheten av brennbare objekter, eksplosive gasser eller støv.**
- Ved bæring av batteriet skal det installeres i et digitalt kamera eller beholdes i den harde esken. Ved oppbevaring av batteriet skal det beholdes i den harde esken. Ved avhending skal batteriterminalene tildekkes med isolasjonstape.** Kontakt med andre metalliske gjenstander eller batterier kan føre til at batteriet antennes eller eksploderer.
-  **Oppbevar minnekort, varme sko, og andre små deler utilgjengelig for små barn.** Barn kan svelge små deler; oppbevares utilgjengelig for barn. Hvis et barn skulle komme til å svelge en del, må du oppsøke medisinsk hjelp eller ringe et nødnummer.
-  **Oppbevares utilgjengelig for små barn.** Blant de elementene som kan forårsake skade er stroppen, som kan sette seg fast rundt halsen til barnet og forårsake kvelning, og blitsen, som kan føre til synsskader.
-  **Følg anvisningene fra flyselskapet og sykehuspersonellet.** Dette produktet sender ut radiobølger som kan forstyrre navigasjons- og medisinsk utstyr.

FORSIKTIG

-  **Ikke bruk dette kameraet på steder som påvirkes av oljeavgasser, damp, fuktighet eller støv.** Dette kan forårsake brann eller elektriske støt.
-  **Ikke la kameraet ligge på steder som utsettes for ekstremt høye temperaturer.** Ikke la kameraet ligge på steder som f.eks. en lukket bil eller i direkte sollys. Dette kan forårsake brann.
-  **Ikke plasser tunge gjenstander på kameraet.** Dette kan gjøre at den tunge gjenstanden velter eller faller og forårsaker skade.
-  **Ikke flytt kameraet mens strømadapteren er tilkoblet.** Ikke trekk i ledningen for å koble fra strømadapteren. Dette kan skade strømledningen eller kablene og forårsake brann eller elektriske støt.
-  **Ikke dekk til eller pakk inn kameraet eller strømadapteren i en klut eller et teppe.** Dette kan forårsake varmedannelse og misforme huset eller forårsake brann.
-  **Når du rengjør kameraet, eller du ikke har planer om å bruke kameraet over lang tid, fjern batteriet og koble fra og trekk ut strømadapteren.** Hvis du unnlater å gjøre dette, kan det forårsake brann eller elektriske støt.
-  **Når ladingen er ferdig, koble laderen fra strømuttaket.** Hvis du lar laderen være tilkoblet strømuttaket, kan dette forårsake brann.
-  **Når du tar ut et minnekort, kan kortet komme meget raskt ut av sporet. Bruk fingeren til å holde det igjen og slipp så kortet forsiktig ut.** Skader kan oppstå dersom noen treffes av det utsendte kortet.

⚠ FORSIKTIG

Be om regelmessig innvendig testing og rengjøring av kameraet. Støvoppsamling i kameraet kan forårsake brann eller elektriske støt. Ta kontakt med din FUJIFILM-forhandler for å be om innvendig rengjøring hvert andre år. Vennligst legg merke til at dette ikke er en gratis tjeneste.



Eksplisjonsfare hvis batteriet settes inn feil. Byttes kun med samme eller tilsvarende type.

Batteriet og strømtilførselen

Merk: Sjekk batteritypen som brukes i ditt kamera, og les de gjeldende avsnittene.

⚠ ADVARSEL: Batteriet må ikke utsettes for ekstrem varme, som solskinn, ild eller lignende.

Følgende forklarer riktig bruk av batterier, og hvordan du forlenger batteriets levetid. Feilaktig bruk kan forkorte batteriets levetid, eller forårsake lekkasje, overoppheting, brann eller eksplosjon.

Li-ion-batterier

Les dette avsnittet dersom kameraet ditt bruker et oppladbart Li-ion-batteri.

Batteriet er ikke ladet ved forsendelsen. Lad batteriet før bruk. Oppbevar batteriet i holderen sin når det ikke er i bruk.

■ Merknader om batteriet

Batteriet taper gradvis ladningen når det ikke er i bruk. Lad batteriet i en eller to dager før bruk.

Batteriets levetid kan forlenges ved å slå kameraet av når det ikke er i bruk.

Batterikapasiteten minsker ved lave temperaturer, et nesten utladet batteri kan slutte å fungere når det er kaldt. Oppbevar et fulladet reservebatteri på et varmt sted og skift batteri etter behov, eller oppbevar batteriet i lomma eller på et annet varmt sted, og sett det i kameraet først idet du skal ta bilder. Ikke plasser batteriet i direkte kontakt med håndvarmere eller andre oppvarmingsenheter.

■ Lade batteriet

Lad batteriet i den medfølgende batteriladeren. Ladetiden øker ved lufttemperaturer under +10 °C eller over +35 °C. Ikke forsøk å lade batteriet ved temperaturer over 40 °C, ved temperaturer under 0 °C vil ikke batteriet lade.

Ikke forsøk å lade opp et fulladet batteri. Derimot behøver ikke batteriet å være helt utladet før lading.

Batteriet kan være varmt å ta på umiddelbart etter lading eller bruk. Dette er normalt.

■ Batteriets levetid

Ved normale temperaturer kan batteriet lades omtrent 300 ganger. En merkbar nedgang i tiden batteriet vil holde på ladning indikerer at det har nådd slutten på sitt funksjonelle liv, og bør skiftes ut.

■ Lagring

Ytelsen kan bli dårligere dersom batteriet blir liggende ubrukt over lengre tid når det er fulladet. Utlad batteriet til det er flatt før du lagrer det.

Dersom kameraet ikke skal brukes over en lengre periode, fjern batteriet og lagre det på et tørt sted med lufttemperatur mellom +15 °C og +25 °C. Ikke lagre batteriet på steder som er utsatt for ekstreme temperaturer.

■ Forsiktighetsregler: Håndtere batteriet

- Ikke transporter eller oppbevar batteriet med metallgjenstander slik som smykker eller hårnåler.
- Ikke utsett for flammer eller varme.
- Skal ikke demonteres eller endres.
- Brukes kun sammen med angitte ladere.
- Kast brukte batterier med en gang.
- Ikke mist eller utsett det for harde fysiske støt.
- Ikke utsett for vann.
- Hold terminalene rene.
- Batteriet og kamerahuset kan føles varme etter ekstensiv bruk. Dette er normalt.

■ Forsiktig: Avhending

Avhende brukte batterier i henhold til lokale retningslinjer. Oppmerksomhet bør vies de miljømessige innvirkningene ved batterideponering. Bruk produktet i et moderat klima.

Vekselstrømsadaptere (selges separat)

Bruk kun FUJIFILM-vekselstrømsadaptere som er spesifisert for bruk med dette kameraet. Andre adaptere kan skade kameraet.

- Vekselstrømsadapteren er kun for innendørs bruk.
- Sørg for at likestrømspluggen er festet ordentlig i kameraet.
- Skru av kameraet før du kobler fra adapteren. Koble fra adapteren med pluggen, ikke kabelen.
- Må ikke brukes sammen med andre enheter.
- Skal ikke demonteres.
- Må ikke utsettes for høy varme eller fuktighet.
- Ikke utsett for harde fysiske støt.
- Adapteren kan varme eller bli varm å ta på under bruk. Dette er normalt.
- Dersom adapteren forårsaker radiointerferens, snu eller flytt på mottakerantennen.

Bruke kameraet

- Ikke rett kameraet mot ekstremt lysterke kilder, slik som solen på en skyfri himmel. Hvis denne forholdsregelen ikke overholdes kan kameraets bildesensor bli skadet.
- Dersom det fokuseres på sterkt sollys gjennom søkeren, kan dette skade panelet til den elektroniske søkeren (EVF). Ikke rett den elektroniske søkeren mot solen.

Ta testbilder

Før du tar fotografier ved viktige anledninger (slik som bryllup, eller før du tar med kameraet på tur), ta et testbilde og se på resultatet for å forsikre deg om at kameraet fungerer som normalt. FUJIFILM Corporation tar ikke erstatningsansvar for skade eller tap av profitt som skyldes funksjonsfeil ved produktet.

Merknader om opphavsrett

Med mindre det er kun til personlig bruk, kan bilder tatt opp med ditt digitale kamerasystem ikke brukes på måter som bryter opphavsrettslige lover uten eierens samtykke. Merk at visse restriksjoner gjelder for fotografering av sceneopptredener, underholdning og utstillinger, selv hvis det er ment kun til personlig bruk. Brukerne bes også om å være oppmerksomme på at overføringen av minnekort som inneholder bilder eller data som er beskyttet under opphavsrettslige lover kun er tillatt innenfor de begrensningene som er satt ved disse lovene om opphavsrett.

Håndtering

For å sikre at bilder tas opp riktig, må du ikke utsette kameraet for støt eller slag mens det tas et bilde.

Flytende krystall

Dersom visningsskjermen skulle ta skade, sørg for å unngå kontakt med flytende krystall. Utfør indikert nødprosedyre dersom noen av følgende situasjoner oppstår:

- **Dersom flytende krystall kommer i kontakt med huden din**, rengjør området med en klut, og vask deretter grundig med såpe og rennende vann.
- **Dersom flytende krystall kommer i øynene**, skylld det aktuelle øyet med rent vann i minst 15 minutter, og oppsøk deretter legehjelp.
- **Dersom flytende krystall svelges**, skylld munnen nøye med vann. Drikk store mengder vann og fremkall oppkast, oppsøk deretter legehjelp.

Selv om visningsskjermen er produsert med teknologi av ekstremt høy presisjon, kan den inneholde piksler som alltid lyser, eller som ikke lyser. Dette er ikke en funksjonsfeil, og bilder tatt med produktet påvirkes ikke av dette.

Informasjon om varemerker

Digitalt Delt Bilde er et varemerke eller et registrert varemerke som tilhører FUJIFILM Corporation. xD-Picture Card og  er varemerker som tilhører FUJIFILM Corporation. Skrifttypene her er utelukkende utviklet av DynaComware Taiwan Inc. Macintosh, Mac OS og macOS er varemerker som tilhører Apple Inc. i USA og andre land. Windows er et registrert varemerke som tilhører Microsoft Corporation i USA og andre land. Wi-Fi® og Wi-Fi Protected Setup® er registrerte varemerker som tilhører Wi-Fi Alliance. Bluetooth®-ordmerke og logoer er registrerte varemerker eid av Bluetooth SIG, Inc., og enhver bruk av slike merker av FUJIFILM er under lisens. Logoene SDHC og SDXC er varemerker som tilhører SD-3C, LCC. Logoene HDMI er et varemerke. Alle andre varemerker som nevnes i denne brukerveiledningen er varemerker eller registrerte varemerker som tilhører sine respektive eiere.

Elektrisk interferens

Dette kameraet kan påvirke utstyr på sykehus eller i fly. Konsulter ansatte på sykehuset eller lufteskapet før du bruker kameraet i et sykehus eller på et fly.

Fargefjernsynssystemer

NTSC (National Television System Committee) er spesifikasjoner for sending av farge-TV, som brukes hovedsakelig i USA, Canada og Japan. PAL (Phase Alternation by Line) er et fargefjernsynssystem som hovedsakelig brukes av europeiske land og Kina.

Exif Print (Exif versjon 2.3)

Exif Print er et nylig endret digitalkamera-filformat der informasjon som lagres med bildene brukes til optimal farge-reproduksjon under utskrift.

VIKTIG MERKNAD: Les før programvaren benyttes

Direkte eller indirekte eksport, i sin helhet eller delvis, av lisensiert programvare er forbudt uten tillatelse fra gjeldende styrende organ.

MERKNADER

For å forebygge fare for brann eller elektriske støt må ikke enheten utsettes for regn eller fuktighet. Venligst les "Sikkerhetsmerknader", og vær sikker på at du forstår dem før du tar i bruk kameraet.

For kunder i Canada**CAN ICES-3 (B)/NMB-3(B)**

FORSIKTIG: Dette klasse B apparatet er i overensstemmelse med kanadisk ICES-003.

Erklæring fra Industry Canada: Denne enheten er i overensstemmelse med RSS unntatt fra lisens av Industry Canada. Bruken er underlagt følgende to betingelser: (1) Denne enheten skal ikke forårsake skadelig interferens, og (2) denne enheten må godta all mottatt interferens, inkludert interferens som kan forårsake uønsket drift av enheten.

Denne enheten og antennene skal ikke være samlokalisert eller brukes sammen med andre antenner eller sendere, bortsett fra utprøvde innebygde radioer. Funksjonen for valg av landkode er deaktivert i produkter som markedsføres i USA/Canada.

Uttalelse om strålingseksponering: Det tilgjengelige forskningsmaterialet har ikke dokumentert helseproblemer som er forbundet med bruken av lavstrøms trådløse enheter. Det finnes imidlertid ingen bevis for at slike trådløse enheter er fullstendig trygge. Lavstrøms trådløse enheter sender ut små mengder radiofrekvensbasert energi (RF) i mikrobølgeområdet når de brukes. Mens høye nivåer av RF kan utgjøre en helserisiko (grunnet oppvarming av vev), har lave nivåer av RF som ikke varmer opp kroppsvæv ingen kjent negativ helseeffekt. Mange studier på eksponering til lave nivåer av RF har ikke funnet noen biologiske effekter. Noen studier har antydning av noen biologiske effekter kan forekomme, men disse funnene har ikke blitt bekreftet av videre forskning. X-E3 har blitt testet og vurdert å oppfylle grenseverdiene for strålingseksponering i et ukontrollert miljø slik de er fastsatt av Industry Canada (IC), samt RSS-102 i IC sitt regelverk for eksponering til radiofrekvens (RF).

Deponering av elektrisk og elektronisk utstyr fra private husholdninger

I den europeiske union, Norge, Island og Liechtenstein: Dette symbolet på produktet eller i bruksanvisningen og i garantien og/eller på emballasjen indikerer at dette produktet ikke må behandles som husholdningsavfall. I stedet må det tas med til et egnet innsamlingssted for resirkulering av elektrisk og elektronisk utstyr.



Ved å sikre at dette produktet deponeres korrekt hjelper du til med å forhindre potensielle negative konsekvenser for miljøet og menneskelig helse, som ellers kan forårsakes av uegnet avfallshåndtering av dette produktet.

Dette symbolet på batteriene eller akkumulatorene indikerer at disse batteriene ikke må håndteres som husholdningsavfall.



Dersom ditt utstyr inneholder lett fjernbare batterier eller akkumulatører, vennligst deponer dem atskilt i samsvar med lokale krav.

Resirkuleringen av materialene vil bidra med å bevare naturlige ressurser. For mer detaljert informasjon om resirkulering av dette produktet, vennligst ta kontakt med lokale myndigheter, din lokale tjeneste for håndtering av husholdningsavfall eller med butikken hvor du kjøpte produktet.

I land utenfor Den europeiske union, Norge, Island og Liechtenstein: Dersom du ønsker å kassere dette produktet, inkludert batterier eller akkumulatører, vennligst ta kontakt med lokale myndigheter og spør om korrekt metode for kassering.

I Japan: Dette symbolet på batteriene indikerer at de skal kasseres separat.



Trådløst nettverk- og Bluetooth-enheter: Forsiktighetsregler

VIKTIG: Les de følgende merknadene før du bruker kameraets innebygde trådløse sender.

- Ⓞ Dette produktet, som inneholder krypterings funksjon utviklet i USA, kontrolleres av USAs eksportadministrasjonsreguleringer, og det kan være at det ikke kan eksporteres eller reeksporteres til alle land der USA har lagt embargo på varer.
- **Bruk bare en trådløst nettverk- eller Bluetooth-enhet.** FUJIFILM tar ikke ansvar for ødeleggelse som skyldes uautorisert bruk. Ikke bruk i applikasjoner som krever en høy grad av pålitelighet, for eksempel i medisinske enheter eller i andre systemer som direkte eller indirekte kan ha innvirkning på menneskelig liv. Når du bruker enheten i en datamaskin og i andre systemer som krever en større grad av pålitelighet enn det trådløse nettverk- eller Bluetooth-enheter tilbyr, pass på at du tar alle nødvendige forholdsregler for å ivareta sikkerheten og forhindre funksjonsfeil.
- **Bruk kun i det landet der enheten ble kjøpt.** Denne enheten følger reguleringer gjeldende for trådløst nettverk- og Bluetooth-enheter i landet der det ble kjøpt. Overhold alle lokale reguleringer ved bruk av enheten. FUJIFILM tar ikke ansvar for problemer som oppstår etter bruk i andre jurisdiksjoner.
- **Ikke bruk enheten på steder som er utsatt for magnetfelt, statisk elektrisitet eller radiofrekvensforstyrrelser.** Ikke bruk senderen i nærheten av mikrobølgeovner eller på andre steder utsatt for magnetfelt, statisk elektrisitet eller radiofrekvensforstyrrelser som kan forhindre mottagelse av trådløse signaler. Gjensidig forstyrrelse kan forekomme når senderen brukes i nærheten av andre trådløse enheter som opererer i 2,4 GHz-båndbredden.
- **Sikkerhet:** Trådløst nettverk- og Bluetooth-enheter overfører data via radio, og deres bruk krever derfor mer oppmerksomhet på sikkerhet enn det som gjelder for kablede nettverk.
 - Ikke koble deg til ukjente nettverk eller nettverk som du ikke har tilgangsrettigheter til, selv når de vises på enheten din, da slik tilgang kan anses som uautorisert. Du må kun koble deg til nettverk som du har tilgangsrettigheter til.
 - Vær oppmerksom på at trådløse overføringer kan være utsatt for tredjeparts avlytting.
- **Følgende kan straffes ved lov:**
 - Demontering eller modifikasjon av denne enheten
 - Fjerning av etiketter for enhetssertifisering
- **Denne enheten opererer på samme frekvens som kommersielle, undervisnings- og medisinske enheter og trådløse sendere.** Den opererer også på samme frekvens som sendere med lisens og spesial-lavspenningssendere uten lisens brukt i RFID-sporfølgingsystemer for samleband og i andre lignende applikasjoner.

- **For å unngå forstyrrelser med de ovennevnte enhetene, se følgende forholdsregler.** Bekreft at RFID-senderen ikke er i drift før du bruker denne enheten. Hvis du merker at enheten forårsaker forstyrrelser for sendere med lisens som brukes for RFID-sporing, avslutt bruken av den påvirkede frekvensen øyeblikkelig eller flytt enheten til et annet sted. Dersom du legger merke til at denne enheten forårsaker forstyrrelser i lavspennings-RFID-sporingsystemer, ta kontakt med en FUJIFILM-representant.
- **Ikke bruk denne enheten ombord i et fly.** Vær oppmerksom på at Bluetooth kan forbli på selv når kameraet er av. Bluetooth kan deaktiveres ved å velge **AV** for  **TILKOBLINGSINNSTILLING > Bluetooth-INNSTILLINGER > Bluetooth PÅ/AV.**

Sørg for å lese disse merknadene før bruk

Sikkerhetsmerknader

- Se til at du bruker objektivet riktig. Les nøye gjennom disse sikkerhetsmerknadene og kameraets *Brukermanual* før bruk.
- Etter å ha lest disse sikkerhetsmerknadene, skal de oppbevares på et trygt sted.

Om ikonene

Ikonene som vises nedenfor brukes i dette dokumentet for å indikere alvorlighetsgraden på skaden eller ødeleggelsen som kan oppstå hvis informasjonen som indikeres av ikonet overses og produktet dermed brukes feil.



ADVARSEL

Dette ikonet indikerer at dødelig eller alvorlig skade kan være resultatet hvis informasjonen ignoreres.



FORSIKTIG

Dette ikonet indikerer at personlig skade eller materialskade kan oppstå hvis informasjonen ignoreres.

Ikonene som vises nedenfor brukes for å indikere typen instruksjoner som skal følges.



Trekantikoner forteller deg at denne informasjonen krever oppmerksomhet ("Viktig").



Sirkelikoner med en diagonal strek forteller deg at handlingen som er indikert er forbudt ("Forbudt").



Fylte sirkler med utropstegn indikerer en handling som må utføres ("Obligatorisk").



ADVARSEL



Ikke senk

Må ikke senkes i eller utsettes for vann. Dersom denne forhåndsregelen ikke blir fulgt kan det oppstå brann eller elektrisk støt.



Skal ikke demonteres

Skal ikke demonteres (ikke åpne dekselet). Hvis denne forholdsregelen ikke følges kan det oppstå brann, elektriske støt eller skader som følge av funksjonsfeil på produktet.



Interne deler må ikke berøres

Skulle kamerahuset åpne seg som følge av et fall eller et annet uhell, må de interne delene ikke berøres. Hvis denne forholdsregelen ikke følges kan det føre til elektriske støt eller skader som følge av at skadde deler berøres. Fjern batteriet med en gang, pass på å unngå skader eller elektriske støt, og ta produktet med til kjøpestedet for konsultasjon.



Ikke plasser på ustabile overflater. Produktet kan falle og føre til skade.



Ikke se på sola gjennom objektivet eller kameraets søkere. Å ikke etterfølge denne forhåndsregelen kan føre til permanent nedsatt syn.



FORSIKTIG

- 
Må ikke brukes eller oppbevares på steder som er utsatt for damp eller røyk, eller som er veldig fuktig eller svært støvete. Dersom denne forhåndsregelen ikke blir fulgt kan det oppstå brann eller elektriske støt.
- 
Må ikke legges i direkte sollys eller på steder som er utsatt for veldig høye temperaturer, som for eksempel i et lukket kjøretøy på en solfylt dag. Hvis denne forholdsregelen ikke etterfølges kan det føre til brann.
- 
Skal oppbevares utilgjengelig for små barn. Dette produktet kan forårsake skade ved håndtering av et barn.
- 
Må ikke håndteres med våte hender. Dersom denne forhåndsregelen ikke blir fulgt kan det oppstå elektrisk støt.
- 
Hold sola utenfor bildet når du tar bilde med bakgrunnsbelyst motiv. Sollys fokusert i kameraet når sola er i eller nært bildet kan føre til brann eller brannskader.
- 
Sett på objektivdekslet når produktet ikke er i bruk, og oppbevar det utenfor direkte sollys. Sollys fokusert av objektivet kan føre til brann eller brannskader.
- 
Ikke bær kameraet eller objektivet når de er festet til et stativ. Produktet kan falle eller slå borti andre gjenstander og føre til skade.

Produktpleie

For å sikre fortsatt nytte av produktet, må du legge merke til følgende forholdsregler.

Kamerahuset: Bruk en myk, tørr klut til å rengjøre kamerahuset etter hver bruk. Bruk ikke sprit, tynner eller flyktige kjemikalier som kan misfarge eller deformere læret på kamerahuset. All væske på kameraet må fjernes umiddelbart med en myk, tørr klut. Bruk en blåsebørste til å fjerne støv fra skjermen, pass på å unngå å lage skraper, og tørk deretter forsiktig av med en myk og tørr klut. Gjenværende flekker kan fjernes ved å tørke varsomt med et stykke FUJIFILM linserens-papir etter at det er påført en liten mengde renevæske for linser. For å unngå at det kommer støv inn i kameraet, må du sette på kamerahusdekslet når objektivet ikke er på plass.

Bildesensor: Flere fotografier merket med punkter eller flekker på samme sted kan indikere at det er støv på kameraets bildebrikke. Rengjør bildebrikken med  **BRUKERINNSTILLING > SENSORRENGJØRING.**

Rengjøre bildebrikken

Støv som ikke kan fjernes med

BRUKERINNSTILLING > SENSORRENGJØRING

kan fjernes manuelt som beskrevet nedenfor.



Legg merke til at det kreves betaling for å reparere eller bytte bildebrikken dersom den blir skadet under rengjøringen.

- 1** Bruk en blåser (ikke en børste) til å fjerne støv fra brikken.



Ikke bruk en børste eller en blåsebørste. Hvis denne forholdsregelen ikke etterfølges kan det skade brikken.



- 2** Kontroller om støvfjerningen var vellykket. Gjenta trinn 1 og 2 om nødvendig.
- 3** Sett kamerahusdekslet eller objektivet på plass igjen.

Firmware-oppdateringer

Noen funksjoner ved produktet kan avvike fra dem som er beskrevet i den medfølgende håndboken, på grunn av fastvareoppdateringen. Besøk vårt nettsted hvis du ønsker detaljert informasjon om hver modell:

http://www.fujifilm.com/support/digital_cameras/software



Kontrollere firmware-versjonen



Kameraets firmware-versjon vises bare hvis et minnekort blir satt inn.

- 1 Slå av kameraet og kontroller at minnekortet er satt inn.
- 2 Slå på kameraet mens du trykker på **DISP/BACK**-knappen. Gjeldende fastvareversjon vises; kontroller firmware-versjonen.
- 3 Slå av kameraet.



For å se firmware-versjonen eller oppdatere firmware-en for tilleggsutstyr, som utskiftbare objektiver, skomonterte blitsenheter og monteringsadaptere, monterer du tilbehørene på kameraet.

Feilsøking

Se tabellen nedenfor dersom du opplever problemer med kameraet ditt. Hvis du ikke finner løsningen her, kan du ta kontakt med din lokale FUJIFILM-distributør.

Strøm og batteri

Problem	Løsning
Kameraet slår seg ikke på.	<ul style="list-style-type: none">• Batteriet er utladet: Lad batteriet eller sett inn et ferdig oppladet reservebatteri (📖 32).• Batteriet er satt inn feil: Sett inn batteriet igjen i riktig retning (📖 37).• Dekslet til batterikammeret er ikke lukket: Lukk dekslet til batterikammeret (📖 38).
Skjermen skrur seg ikke på.	Det er mulig skjermen ikke vil skru seg på dersom kameraet skrur raskt av og så på igjen. Hold utløserknappen halvveis inn til skjermen aktiveres.
Batteriet lades raskt ut.	<ul style="list-style-type: none">• Batteriet er kaldt: Varm batteriet ved å plassere det i en lomme eller et annet varmt sted og sett det inn i kameraet umiddelbart før du skal ta et bilde.• Det er smuss på batteripolene: Rengjør terminalene med en myk, tørr klut.• PÅ er valgt for AF/MF-INNSTILLING. > PRE-AF: Slå PRE-AF av (📖 137).• Batteriet har blitt ladet mange ganger: Batteriet har nådd slutten på levetiden. Kjøp et nytt batteri.

Problem	Løsning
Kameraet slår seg plutselig av.	Batteriet er utladet: Lad batteriet eller sett inn et ferdig oppladet reservebatteri (📖 32).
Ladingen starter ikke.	Sett inn batteriet igjen i korrekt retning, og sikre at laderen er koblet til (📖 32).
Ladingen går sakte.	Lad opp batteriet ved romtemperatur.
Ladelampen lyser, men batteriet blir ikke ladet.	<ul style="list-style-type: none"> • Det er smuss på batteripolene: Rengjør polene med en myk, tørr klut. • Batteriet har blitt ladet mange ganger: Batteriet har nådd slutten på levetiden. Kjøp et nytt batteri. Hvis batteriet fremdeles ikke lades opp, kontakt din FUJIFILM-forhandler. (📖 294).

Menyer og skjermbilder

Problem	Løsning
Menyen er ikke på norsk.	Velg NORSK for BRUKERINNSTILLING > 言語/LANG. (📖 46, 206).

Opptak

Problem	Løsning
Ingen bilder tas når utløseren trykkes ned.	<ul style="list-style-type: none"> • Minnekortet er fullt: Sett inn et nytt minnekort eller slett bilder (📖 36, 183). • Minnekortet er ikke formatert: Formater minnekortet (📖 203). • Kontaktene til minnekortet er skitne: Rens kontaktene med en myk, tørr klut.

Problem	Løsning
<p>Ingen bilder tas når utløseren trykkes ned. (fortsettelse).</p>	<ul style="list-style-type: none"> • Minnekortet er skadet: Sett inn et nytt minnekort (📖 36). • Batteriet er utladet: Lad batteriet eller sett inn et ferdig oppladet reservebatteri (📖 32). • Kameraet har slått seg av automatisk: Slå på kameraet (📖 42). • Du bruker en tredjeparts monteringsadapter: Velg PÅ for TA BILDE UTEN OBJEKTIV (📖 230). • Indikatorlampen var oransje da du forsøkte å lagre et panoramabilde: Vent til indikatorlampen slukker (📖 10).
<p>Marmorering ("støy") vises på skjermen eller i den elektroniske søkeren når utløseren trykkes halvveis ned.</p>	<p>Forsterkning økes for å hjelpe komponeringen når motivet er svakt opplyst og blenderåpningen er blendet ned, hvilket kan resultere i synlig marmorering når bilder vises på skjermen. Bilder som er tatt med kameraet er uberørte.</p>
<p>Kameraet fokuserer ikke.</p>	<p>Motivet er ikke egnet for autofokus: Bruk fokuslås eller manuell fokus (📖 92).</p>

Problem	Løsning
Ingen ansikter ble oppdaget.	<ul style="list-style-type: none"> • Motivets ansikt er skjult av solbriller, en hatt, langt hår eller andre gjenstander: Fjern hindringene (📖 139). • Motivets ansikt dekker kun en liten del av bildet: Endre komposisjonen slik at motivets ansikt dekker et større område av bildet (📖 139). • Motivets hode er skjevt eller horisontalt: Be motivet om å holde hodet rett (📖 139). • Kameraet er på skrå: Hold kameraet vannrett. • Motivets ansikt er dårlig belyst: Ta bilde i godt lys.
Feil motiv er valgt.	<p>Valgt motiv er nærmere midten av bildet enn hovedmotivet. Komponer bildet på nytt eller slå av ansiktsgjenkjenning og komponer bildet med fokuslås (📖 92).</p>
Blitsen utløses ikke.	<ul style="list-style-type: none"> • Blitsen er deaktivert: Juster innstillingene (📖 107). • Blitsen er senket: Hev blitsen (📖 107). • Batteriet er utladet: Lad batteriet eller sett inn et ferdig oppladet reservebatteri (📖 32). • Kameraet er i modus for alternative eksponeringer eller kontinuerlig modus: Velg enkeltbildemodus (📖 6).

Problem	Løsning
Blitsen lyser ikke fullt ut opp motivet.	<ul style="list-style-type: none"> • Motivet er ikke innenfor blitsens rekkevidde: Plasser motivet innenfor blitsens rekkevidde. • Blitsvinduet er tildekket: Hold kameraet korrekt. • Lukkerhastigheten er raskere enn den blitssynkroniserte lukkerhastigheten: Velg en lavere lukkerhastighet (📖 64, 72).
Bilder er uskarpe.	<ul style="list-style-type: none"> • Objektivet er skittent: Rengjør objektivet (📖 280). • Objektivet er blokkert: Hold objekter borte fra objektivet (📖 49). • ! AF vises under opptak og fokusområdet vises i rødt: Kontroller fokus før opptak (📖 50).
Bilder er marmorerte.	<ul style="list-style-type: none"> • Lukkerhastigheten er lav og rømtemperaturen er høy: Dette er normalt og angir ikke en funksjonsfeil. • Pikselavbildning er nødvendig: Utfør pikselavbildning med  BILDEKVALITETSINNSTILLING > PIXEL MAPPING (📖 130). • Kameraet har vært i bruk kontinuerlig ved høye temperaturer eller en temperaturadvarsel har blitt vist: Slå av kameraet og vent til det kjøler seg ned (📖 42).

Avspilling

Problem	Løsning
Bildene er kornete.	Bildene ble tatt med en annen kameramodell eller et kamera av annet fabrikat.
Avspillingszoom ikke tilgjengelig.	Bildene ble tatt med ENDRE STØRRELSE eller med en annen kameramodell eller et kamera av annet fabrikat.
Ingen lyd ved filmavspilling.	<ul style="list-style-type: none"> • Avspillingsvolumet er for lavt: Juster avspillingsvolum (📖 213). • Mikrofonen var blokkert: Hold kameraet korrekt under opptak. • Høytaleren er blokkert: Hold kameraet korrekt under avspilling.
Valgte bilder slettes ikke.	Noen av bildene som ble merket for sletting er beskyttet. Fjern beskyttelsen med enheten som ble brukt til å aktivere beskyttelsen (📖 188).
Filnummereringen ble plutselig nullstilt.	Batterikammerets deksel ble åpnet mens kameraet var slått på. Slå av kameraet før du åpner dekselet til batterikammeret (📖 237).

Tilkoblinger

Problem	Løsning
Skjermen er blank.	Kameraet er tilkoblet en TV: Bilder vises på TV-en i stedet for kameraskjermen (📖 282).
Ikke noe bilde eller lyd på TV.	<ul style="list-style-type: none">• Kameraet er ikke skikkelig tilkoblet: Koble til kameraet riktig (📖 282).• Inngangen på fjernsynet er satt til "TV": Sett overføring til "HDMI" (📖 282).• Volumet på TV-en er for lavt: Bruk kontrollene på fjernsynet til å justere volumet.
Både TV og kamera-skjermen er tomme.	<ul style="list-style-type: none">• Visningsmodusen valgt med VIEW MODE knappen er KUN EVF + : Legg øyet ditt mot søkeren eller bruk VIEW MODE knappen for å velge en annen visningsmodus.
Datamaskinen gjenkjenner ikke kameraet.	Kontroller at kameraet og datamaskinen er korrekt tilkoblet (📖 287).
Kan ikke overføre RAW- eller JPEG-filer til datamaskinen.	Bruk MyFinePix Studio til å overføre bilder (kun Windows; 📖 287).

Trådløs overføring

For mer informasjon om feilsøking for trådløse tilkoblinger, besøk:

<http://digital-cameras.support.fujifilm.com/app?pid=x>

Problem	Løsning
Problemer med å koble eller laste opp bilder til en smarttelefon.	<ul style="list-style-type: none"> • Smarttelefonen er for langt unna: Flytt enhetene nærmere (📖 284). • Nærliggende enheter forårsaker radiofrekvensforstyrrelser: Flytt kameraet og smarttelefonen vekk fra mikrobølgeovner og trådløse telefoner (📖 284).
Kan ikke laste opp bilder.	<ul style="list-style-type: none"> • Smarttelefonen er koblet til en annen enhet: Smarttelefonen og kameraet kan kun koble seg til én enhet om gangen. Avslutt koblingen og prøv igjen (📖 284). • Det er flere smarttelefoner i nærheten: Prøv å koble til igjen. Dersom det er mange smarttelefoner i nærheten kan dette vanskeliggjøre tilkobling (📖 284). • Gjeldende bilde er en film, eller ble opprettet på en annen enhet og kan ikke lastes opp på en smarttelefon (📖 284).
Smarttelefonen vil ikke vise bilder.	Velg PÅ for ENDRE STR. 3M . Velger du AV øker opplastingstiden for større bilder; i tillegg kan det hende at noen telefoner ikke viser bilder over en viss størrelse (📖 243).

Diverse

Problem	Løsning
Kameraet svarer ikke.	<ul style="list-style-type: none"> • Midlertidig funksjonsfeil i kameraet: Fjern og sett inn batteriet på nytt (📖 36). • Batteriet er utladet: Lad batteriet eller sett inn et ferdig oppladet reservebatteri (📖 32). • Kameraet er tilkoblet et trådløst LAN: Avslutt tilkoblingen.
Kameraet fungerer ikke som forventet.	Fjern og sett inn batteriet på nytt (📖 36). Der- som problemet vedvarer, ta kontakt med din FUJIFILM-forhandler.
Ingen lyd.	Juster volum (📖 210).
Det å trykke på Q-knappen gjør ikke at hurtigmenyen vises.	TTL-LÅS er aktiv: Avslutt TTL-LÅS (📖 255).

Advarselmeldinger og displayer

Følgende advarsler vises på skjermen.

Advarsel	Beskrivelse
 (rød)	Lavt batterinivå. Lad batteriet eller sett inn et ferdig oppladet reservebatteri.
 (blinker rødt)	Batteriet er utladet. Lad batteriet eller sett inn et ferdig oppladet reservebatteri.
!AF (vises i rødt med rødt fokusområde)	Kameraet kan ikke fokusere. Bruk fokuslås til å låse fokus på et annet motiv på samme avstand, komponenter deretter bildet på nytt.
Blender eller lukkerhastighet vist i rødt	Motivet er for lyst eller for mørkt, og bildet vil bli over- eller undereksponert. Bruk blitsen for ytterligere lys når du tar bilder av dårlig opplyste motiver.
FOKUSFEIL	
OBJEKTIVKONTROLLFEIL SLÅ KAMERAET AV OG DERETTER PÅ IGJEN	Kamerafeil. Skru kameraet av og på igjen. Gjentas meldingen, ta kontakt med en FUJIFILM-forhandler.
IKKE NOE KORT	Lukkeren kan kun utløses når det er satt inn et minnekort i kameraet. Sett inn et minnekort.
KORTET ER IKKE FORMATERT	<ul style="list-style-type: none">• Minnekortet er ikke formatert, eller minnekortet er formatert i en datamaskin eller en annen enhet: Formater minnekortet med  BRUKERINNSTILLING > FORMATERE.





Advarsel	Beskrivelse
KORTET ER IKKE FORMATERT (fortsettelse)	<ul style="list-style-type: none"> • Kontaktene på minnekortet må rengjøres: Rens kontaktene med en myk, tørr klut. Dersom beskjeden gjentas, formater kortet. Fortsetter meldingen må minnekortet byttes ut. • Kamerafeil: Kontakt en FUJIFILM-forhandler.
OBJEKTIVFEIL	Slå av kameraet, ta av objektivet, rens monteringsflatene, sett tilbake objektivet og slå på kameraet igjen. Dersom problemet vedvarer, ta kontakt med en FUJIFILM-forhandler.
KORTFEIL	<ul style="list-style-type: none"> • Minnekortet er ikke formatert for bruk i kameraet: Formater kortet. • Kontaktene til minnekortet må rengjøres, eller minnekortet er skadet: Rens kontaktene med en myk, tørr klut. Dersom beskjeden gjentas, formater kortet. Fortsetter meldingen må minnekortet byttes ut. • Inkompatibelt minnekort: Bruk et kompatibelt kort. • Kamerafeil: Kontakt en FUJIFILM-forhandler.
KORT SKRIVEBESKYTTET	Minnekortet er låst. Lås opp kortet.
OPPTATT	Minnekortet er feilformatert. Bruk kameraet til å formatere kortet.
SD MINNET FULLT	Minnekortet er fullt og det kan ikke tas flere fotografier. Slett bilder eller sett inn et minnekort med mer ledig plass.
SKRIVEFEIL	<ul style="list-style-type: none"> • Feil med minnekort eller tilkoblingsfeil: Sett inn kortet på nytt, eller slå kameraet av og på igjen. Gjentas meldingen, ta kontakt med en FUJIFILM-forhandler.

Advarsel	Beskrivelse
SKRIVEFEIL (fortsettelse)	<ul style="list-style-type: none"> • Ikke nok ledig minne til å ta opp flere bilder: Slett bilder eller sett inn et minnekort med mer ledig plass. • Minnekortet er ikke formatert: Formater minnekortet.
BILDENUMMER OPPBRUKT	<p>Kameraet har nådd høyest mulige bildenummer (nåværende bildenummer er 999-9999). Sett inn et formatert minnekort og velg FORNY under LAGRE DATA-OPPS. > BILDENUMMER. Ta et bilde for å tilbakestille bildenummereringen til 100-0001, velg deretter KONTINUERLIG for BILDENUMMER.</p>
FEIL UNDER LESINGEN	<ul style="list-style-type: none"> • Filen er skadet eller ble ikke opprettet med dette kameraet: Filen kan ikke vises. • Kontaktene på minnekortet må rengjøres: Rens kontaktene med en myk, tørr klut. Dersom beskjeden gjentas, formater kortet. Fortsetter meldingen må minnekortet byttes ut. • Kamerafeil: Kontakt en FUJIFILM-forhandler.
SKRIVEBESKYTTET BILDE	Det ble gjort et forsøk på å slette eller rotere et beskyttet bilde. Fjern beskyttelsen og prøv igjen.
KAN IKKE BESKJÆRE	Bildet er skadet eller ble ikke opprettet med dette kameraet.
FEIL I DPOF-FIL	En utskriftsordre kan maksimalt inneholde 999 bilder. Kopier andre bilder du ønsker å skrive ut til et annet minnekort og opprett en ny utskriftsordre.
KAN IKKE ROTERE	Det valgte bildet kan ikke roteres.

Advarsel	Beskrivelse
 KAN IKKE ROTERE	Filmer kan ikke roteres.
KAN IKKE STILLE INN DPOF	Bildet kan ikke skrives ut med en DPOF.
 KAN IKKE STILLE DPOF	Filmer kan ikke skrives ut med DPOF.
 KAN IKKE UTFØRES	Fjerning av røde øyne kan ikke brukes på filmer.
 KAN IKKE UTFØRES	Fjerning av røde øyne kan ikke anvendes på bilder som er opprettet med andre enheter.
FEILTILP.: 4K MODUS OG EKST. SKJERM ENDRE FILM-MODUS	Filmmodusen valgt med kameraet er ikke kompatibel med enheten som kameraet er koblet til via HDMI. Prøv å velge en annen filmmodus.
 (gul)	Slå av kameraet og vent til det kjøler seg ned. Marmorering kan øke på bilder som blir tatt mens denne advarselen vises.
 (rød)	Slå av kameraet og vent til det kjøler seg ned. Mens denne advarselen vises kan ikke filmer spilles inn, marmorering kan øke, og ytelsen inkludert bildemåttingsfrekvensen og visningskvaliteten kan falle.

Kapasitet for minnekort

Følgende tabell viser opptakstid eller tilgjengelig antall bilder ved forskjellige bildekvaliteter. Alle tallene er omtrentlige; filstørrelsen varierer med scenen som er lagret, noe som produserer variasjoner i antall filer som kan lagres. Antallet eksponeringer eller lengde som gjenstår minker ikke jevnt.

		Kapasitet	8 GB		16 GB	
			FINE	NORMAL	FINE	NORMAL
Bilder						
			540	800	1110	1660
	RAW (UKOMPRIMERT)		150		320	
	RAW (TAPSFRI-KOMPRIMERT)		300		630	
Filmer ¹	 2160/29.97P, 25P, 24P, 23.98P ²		9 minutter		20 minutter	
	 1080/59.94P, 50P, 29.97P, 25P, 24P, 23.98P ³		26 minutter		54 minutter	
	 720/59.94P, 50P, 29.97P, 25P, 24P, 23.98P ⁴		51 minutter		105 minutter	

1 Bruk et UHS-kort i hastighetsklasse 3 eller bedre.

2 Individuelle filmer kan ikke være lengre enn 10 minutter.

3 Individuelle filmer kan ikke være lengre enn 15 minutter.

4 Individuelle filmer kan ikke være lengre enn 30 minutter.



Selv om filmopptaket vil fortsette uten avbrudd når filstørrelsen når 4 GB, vil etterfølgende opptak bli tatt opp i en separat fil som må sees separat.

Spesifikasjoner

System

Modell	FUJIFILM X-E3
Produktnummer	FF170001
Effektive piksler	Cirka 24,3 millioner
Bildesensor	23,5 mm × 15,6 mm (APS-C), X-Trans CMOS III sensor med primærfargefilter
Lagringsmedia	FUJIFILM-anbefalte SD/SDHC/SDXC-minnekort
Minnekortspor	SD-minnekortspor (UHS-1)
Filsystem	Kompatibelt med Design Rule for Camera File System (DCF), Exif 2.3 og Digital Print Order Format (DPOF)

Filformat	<ul style="list-style-type: none">• Stillbilder: Exif 2.3 JPEG (komprimert); RAW (originalt RAF-format, ukomprimert eller komprimert med algoritme uten tap; programvare til spesielle formål kreves); RAW+JPEG tilgjengelig• Filmer: H.264 standard med stereolyd (FILM)• Talememo: Stereo (WAVE)
-----------	---

Bildestørrelse	L 3:2 (6000 × 4000)	L 16:9 (6000 × 3376)	L 1:1 (4000 × 4000)
	M 3:2 (4240 × 2832)	M 16:9 (4240 × 2384)	M 1:1 (2832 × 2832)
	S 3:2 (3008 × 2000)	S 16:9 (3008 × 1688)	S 1:1 (2000 × 2000)

RAW (6000 × 4000)

L panorama: vertikal (2160 × 9600)/horisontal (9600 × 1440)

M panorama: vertikal (2160 × 6400)/horisontal (6400 × 1440)

Objektivfeste	FUJIFILM X-fatning
---------------	--------------------

System

Følsomhet	<ul style="list-style-type: none"> • Stillbilder: Standard følsomhet tilsvarende ISO 200–12800 i intervaller på $\frac{1}{3}$ EV; AUTO; økt følsomhet tilsvarende ISO 100, 125, 160, 25600 eller 51200 • Filmer: Standard følsomhet tilsvarende ISO 200–12800 i intervaller på $\frac{1}{3}$ EV; AUTO
Måling	256-segment through-the-lens (TTL)-måling; MULTI, PUNKT, GJENNOMSNIITT, SENTERDOMINERT
Eksponeringskontroll	Programmert AE (med programvalg); lukkerprioritert AE; blenderprioritert AE; manuell eksponering
Eksponeringskompensasjon	<ul style="list-style-type: none"> • Stillbilder: –5 EV–+5 EV i intervaller på $\frac{1}{3}$ EV • Filmer: –2 EV–+2 EV i intervaller på $\frac{1}{3}$ EV

Lukkerhastighet	Modus P	Modus A	Modus S og M	B-innstilling
Mekanisk lukker	4 s til $\frac{1}{4000}$ S	30 s til $\frac{1}{4000}$ S	15 min. til $\frac{1}{4000}$ S	Maks. 60 min.
Elektronisk lukker	4 s til $\frac{1}{32000}$ S	30 s til $\frac{1}{32000}$ S	15 min. til $\frac{1}{32000}$ S	1 s fastsatt
Mekanisk+elektronisk	4 s til $\frac{1}{32000}$ S	30 s til $\frac{1}{32000}$ S	15 min. til $\frac{1}{32000}$ S	Maks. 60 min.

System

Kontinuerlig

Bildefrekvens (JPEG)	Bilder per serie
14 b/s*	Opptil omtrent 35
11 b/s*	Opptil omtrent 50
8,0 b/s	Opptil omtrent 53
5,0 b/s	Opptil omtrent 56
4,0 b/s	Opptil omtrent 58
3,0 b/s	Opptil omtrent 62

* Kun tilgjengelig med elektronisk lukker.



Bildefrekvensen varierer med opptaksforhold og antall bilder som tas. I tillegg kan bildefrekvens og antall bilder per serie variere, avhengig av type minnekort som brukes.

Fokus

- **Modus:** Enkel eller kontinuerlig AF; manuell fokus med fokusring
- **Fokusområdevalg:** ENKELT PUNKT, SONE, BRED/SPORING, ALLE
- **Autofokussystem:** Intelligent hybrid AF (TTL kontrastsøkende/fasesøkende AF) med AF-hjelpelys



















Hvitbalanse

Egendefinert 1, Egendefinert 2, Egendefinert 3, valg av fargetemperatur, automatisk, direkte sollys, skygge, dagslys fluorescerende, varm hvit fluorescerende, kjølig hvit fluorescerende, hvitglød, under vann

Selvtløser

Av, 2 sek., 10 sek.

System

Blitsmodus	<ul style="list-style-type: none"> • MODUS: TTL-MODUS (BLITZ AUTO, STANDARD, LANGSOM SYNK.), MANUELL, KOMMANDØR, OFF • SYNK.-MODUS: FØRSTE GARDIN, ANDRE GARDIN • FJERN RØDE ØYNE:  BLITZ+FJERNING,  BLITZ,  FJERNING, AV 		
Blitssko	Tilbehørssko med TTL-kontakter		
Synk-kontakt	X-kontakt; støtter synkhastigheter like raskt som $\frac{1}{180}$ s		
Søker	0,39-tommers, 2360k-punktlers OLED-søker med diopterjustering (-4 til $+2$ m $^{-1}$); forstørring $0,62\times$ med et 50 mm objektiv (tilsvarende 35 mm formatet) ved uendelig og diopter stilt inn på $-1,0$ m $^{-1}$; diagonal visningsvinkel cirka $30,0^\circ$ (horisontal visningsvinkel ca. $25,0^\circ$); øyepunkt ca. 17,5 mm		
LCD-skjerm	Fast 3,0 tommer/7,6 cm, 1040k-dot farge touchscreen LCD-skjerm		
Filmer (med stereolyd)	 2160/29.97P	 1080/59.94P	 720/59.94P
	 2160/25P	 1080/50P	 720/50P
	 2160/24P	 1080/29.97P	 720/29.97P
	 2160/23.98P	 1080/25P	 720/25P
		 1080/24P	 720/24P
		 1080/23.98P	 720/23.98P

Inn- og utgangskontakter

Digital inn-/utgang	USB 2.0 høyhastighet Mikro USB kontakt (Mikro-B)
HDMI-utgang	HDMI-mikrokontakt (Type D)
Mikrofon/ fjernkontroll-port	ø2,5 mm 3-pols minijack

Strømforsyning/annet

Strømforsyning	NP-W126S oppladbart batteri (leveres med kameraet)
Kamerastørrelse (B × H × D)	121,3 mm × 73,9 mm × 42,7 mm (32,4 mm unntatt utstikkende deler, målt ved den tynneste delen)
Kameraets vekt	Cirka 287 g, uten batteri, tilbehør og minnekort
Opptaksvekt	Cirka 337 g, inkludert batteri og minnekort
Driftsforhold	<ul style="list-style-type: none">• Temperatur: 0 °C til +40 °C• Fuktighet: 10% til 80% (ingen kondensasjon)



Strømforsyning/annet

Batteriets levetid

- **Batteritype:** NP-W126S
- **Fotografier:** Antall bilder varierer med alternativet som er valgt for **YTELSE:**

YTELSE	LCD	EVF
HØYYT.	Ca. 260	Ca. 260
STANDARD	Ca. 350	Ca. 350

- **Filmer:** Lengde som kan tas opp varierer med filmmodusen:

Modus	Faktisk batterilevetid til filmopptak	Fortsatt batterilevetid til filmopptak
	Ca. 50 minutter	Ca. 70 minutter
	Ca. 60 minutter	Ca. 95 minutter

CIPA-standard, målt i **P**-modus, med fulladet batteri (NP-W126S), XF35mmF1.4 R objektiv og SD minnekort.

Merk: Batteriets levetid varierer med batteriets lade nivå og reduseres ved lave temperaturer.

Trådløs sender

Trådløst LAN

Standarder IEEE 802.11b/g/n (standard trådløs protokoll)

Driftsfrekvens (senterfrekvens)

- **USA, Canada, Taiwan:** 2412 MHz–2462 MHz (11 kanaler)
- **Andre land:** 2412 MHz–2472 MHz (13 kanaler)

Tilgangsprotokoller Infrastruktur

Bluetooth®

Standarder Bluetooth versjon 4.0 (Bluetooth Low Energy)

Driftsfrekvens (senterfrekvens) 2402 MHz–2480 MHz

EF-X8 blitsenhet med skofeste

Guide-nummer GN8 (ISO100), GN11 (ISO200)

Dimensjoner 39,7 mm × 24,2 mm × 63,4 mm
(B × H × D)

Vekt Cirka 41 g

NP-W126S oppladbart batteri

Nominell spenning 7,2 V

Nominell kapasitet 1260 mAh

Driftstemperatur 0 °C til +40 °C

Dimensjoner 36,4 mm × 47,1 mm × 15,7 mm
(B × H × D)

Vekt Cirka 47 g

BC-W126 batterilader

Nominell inngang	100 V – 240 V AC, 50/60 Hz
Inngangskapasitet	13 – 21 VA
Nominell utgang	8,4 V likestrøm, 0,6 A
Støttede batterier	NP-W126S oppladbare batterier
Ladetid	Cirka 150 minutter (+20 °C)
Driftstemperatur	5 °C til +40 °C
Dimensjoner (B × H × D)	65 mm × 91,5 mm × 28 mm, eksklusive projeksjoner
Vekt	Cirka 77 g

Vekt og dimensjoner varierer med landet eller regionen det ble kjøpt. Betegnelser, menyer og andre visninger kan avvike fra det aktuelle kameraet.



Spesifikasjoner og ytelse kan endres uten varsel. FUJIFILM kan ikke holdes ansvarlig for skader som skyldes feil i denne bruksanvisningen. Utseendet på produktet kan være forskjellig fra det som er beskrevet i denne bruksanvisningen.

FUJIFILM

FUJIFILM Corporation

7-3, AKASAKA 9-CHOME, MINATO-KU, TOKYO 107-0052, JAPAN

http://www.fujifilm.com/products/digital_cameras/index.html

