

FUJIFILM

DIGITAL CAMERA

X-E3

Användarhandbok

Introduktion

Tack för att du har köpt denna produkt. Se till att du har läst denna handbok och förstår innehållet innan du använder kameran. Förvara handboken där den kommer att läsas av alla som använder produkten.

För den senaste informationen

De senaste versionerna av handböckerna finns tillgängliga från:

<http://fujifilm-dsc.com/en-int/manual/>



Webbplatsen kan nås inte bara från datorn utan även från smartphones och surfplattor.



För information om firmware-uppdateringar, besök:
http://www.fujifilm.com/support/digital_cameras/software/





Kapitelindex

Menylista	iv
1 Innan du börjar	1
2 Komma igång	27
3 Grundläggande fotografering och bildvisning	47
4 Filminspelning och uppspelning	53
5 Ta fotografier	61
6 Fotograferingsmenyns	113
7 Bildvisning och bildvisningsmenyn	173
8 Inställningsmenyerna	201
9 Genvägar	245
10 Kringutrustning och valfria tillbehör	259
11 Anslutningar	281
12 Teknisk information	293





Menylista







Kamerans menyalternativ listas nedan.

Fotograferingsmenyer

Justera inställningarna när du fotograferar eller filmar.

 Se sidan 113 för mer information.





 BILDKVALITET INSTÄLLNING		 AF/MF INSTÄLLNING		
1/3	BILDSTORLEK	115	FOKUSOMRÅDE	133
	BILDKVALITET	116	AF LÄGE	134
	RAW INSTÄLLNING	117	AF-C ANPASSAD INSTÄLLNING	135
	FILMSIMULERING	118	SPARA AF LÄGE EFTER RIKTN.	136
	KORNIGHET	120	AF-PUNKT DISPLAY  	136
	DYNAMISKT OMFÅNG	121	ANTAL FOKUSPUNKTER	137
	VITBALANS	122	FÖR-AF	137
2/3	HÖGDAGERNIVÅ	126	AF BELYSNING	138
	LÅGDAGERNIVÅ	126	SPÅRA ANSIKTE/ÖGON INST.	139
	FÄRG	127	AF+MF	141
	SKÄRPA	127	MAN. FOKUSHJÄLP	142
	BRUSREDUCERING	128	FOKUS KONTROLL	143
	BRUSRED VID LÅNG EXP.	128	SAMMANKOPPLA SPOT AE & FOKUS	143
	OBJEKT.MODUL.OPT.	129	OMEDELBAR AF-INSTÄLLNING	144
FÄRGRYMD	129	SKALA FÖR SKÄRPEDJUP	144	
3/3	PIXELMAPPNING	130	PRIORITET AV SLÄPP/FOKUS	145
	VÄLJ ANPAD. INST.	131	3/3 PEKSKÄRM LÄGE	146
	ÄNDRA./SPARA ANP. INST.	131		

 FOTOGRAFERING INSTÄLLNING 		 BLIXTINSTÄLLNING 		
1½	MOTIVPROGRAM	149	INSTÄLLNING BLIXTFUNKTION	164
	SJÄLVUTLÖSARE	151	TAR BORT RÖDA ÖGON	165
	INTERVALLTIMERFOTOG.	152	TTL-LÅST LÄGE	166
	AE FÖRGRENINGSINSTÄLLNING	154	INSSTÄLLNING LED-LJUS	167
	GAFFLING.FILMSIMULERING	154	MASTER-INSTÄLLNING	167
	LJUSMÄTMETOD	155	CH INSTÄLLNING	168
SLUTARTYP		156	 FILMINSTÄLLNING 	
BILDSTAB LÄGE		157	FILMLÄGE	169
ISO		158	AF I FILMLÄGE	170
2½	FATTN.AD.INST.	161	HDMI-UTGÅNG INFOSKÄRM	170
	TRÅDLÖS KOMM.	163	4K FILMUTGÅNG	171
			HDMI INSPELNINGSKONTROLL	171
			MIK NIVÅJUSTERING	172
			MIK/FJÄRRUTLÖSN.	172

Bildvisningsmenyn

Justera bildvisningsinställningar.

 Se sidan 180 för mer information.

 REPRISMENY 		 REPRISMENY 		
1½	RAW-OMVANDLING	180	BILDÖVERFÖRINGSUPPDRAG	192
	RADERA	183	TRÅDLÖS KOMM.	193
	BESKÄR BILD	186	BILDPEL	193
	ÄNDRA STORLEK	187	FOTOBOKSHJÄLP	194
	SKYDDA	188	PC AUTOSPARNING	196
	ROTERA BILD	189	BILD BESTÄLLNING	197
	TAR BORT RÖDA ÖGON	190	instax SKRIVARUTSKRIFT	199
INSTÄLLNING AV RÖSTMINNE	191	BILDFÖRHÅLLANDE	200	









Inställningsmenyer

Justera grundläggande kamerainställningar.



Se sidan 201 för mer information.

 ANVÄNDARINSTÄLLNING		 SKÄRMINSTÄLLNING		
FORMATERA	203	EVF-LJUSSTYRKA	214	
DATUM/TID	204	EVF-FÄRG	215	
TIDSSKILLNAD	205	LCD-LJUSSTYRKA	215	
言語/LANG.	206	LCD-FÄRG	216	
MIN MENY INSTÄLLNING	206	1½ BILDSKÄRM	216	
SENSORRENGÖRING	208	AUTOROTERA SKÄRMAR	217	
ÅTERSTÄLL	209	FÖRHANDSVISA EXP./ VB I MANUELLT LÄGE	217	
 LJUDINSTÄLLNING		 2½	GRANSKA BILDEFFEKT	218
AF PIP-VOLYM	210	STÖD. F INRMN	219	
SJÄLVUTLÖSAR-PIP-VOLYM	211	AUTOROTER. VISN.	220	
LJUDVOLYM	211	MÅTTENHETER – FOKUSSKALA	220	
SLUTARLJUDVOLYM	212	ANP. BILD.INST..	221	
SLUTARLJUD	212			
UPPSPELNING VOL.	213			

	 KNAPP-/RATTINSTÄLLNING	
1½	FOKUSJOYSTICK INSTÄLLNING	223
	RED./SPARA SNABBMENY	224
	FUNK.(Fn)-INSTÄL.	226
	KOMMANDOREGLAGEINST.	228
	 S.S. FUNKTION	228
	ISO-KOMMANDOREGLAGEINST.	229
	SLUTARE AF	229
	SLUTARE AE	230
2½	FOTOGRAFERA UTAN OBJEKTIV	230
	FOTOGRAFERA UTAN KORT	231
	FOKUSRING	231
	AE/AF-LÅSLÄGE	232
	BLÄNDARINSTÄLLN.	232
	PEKSKÄRM INSTÄLLNING	233
	 STRÖMHANTERING	
	AUTO AVSTÄNGNING	234
	PRESTANDA	235
	 SPARA DATAINSTÄLLNING	
	BILD NUMRERING	237
	SPARA ORIG.BILD	238
	REDIGERA FILNAMN	238
	COPYRIGHTINFO	239
	 ANSLUTNINGINSTÄLLNING	
	Bluetooth-INSTÄLLNINGAR	241
	AUTOSPAR INST.	242
	instax SKRIVARANL INST	242
	ALLMÄNNA INST.	243
	INFORMATION	244
	ÅTERSTÄLL TRÅDLÖSA INST.	244



Innehållsförteckning

Introduktion	ii
För den senaste informationen.....	ii
Menylista	iv
Fotograferingsmenyer	iv
Bildvisningsmenyn.....	v
Inställningsmenyer	vi
Medföljande tillbehör	xix
Om denna handbok	xx
Symboler och begrepp.....	xx
Terminologi	xx

1 Innan du börjar **1**



Kameradelar	2
Serienummerplattan	4
Fokusknappen (fokusreglage).....	4
Slutartidsratten.....	5
Ratt för exponeringskompensation	5
DRIVE-knappen	6
Automatisk lägesväljare	7
Kommandorattarna.....	8
Indikatorlampan	10
LCD-skärmen	11
Fokusera sökaren	11
Kameradisplayer	12
Elektronisk sökare/LCD-monitor.....	12
Välja visningsläge.....	14

Justera skärmens ljusstyrka och färg	15
Displayrotation	15
DISP/BACK-knappen	16
Anpassa standardskärmen	17
Använda menyerna	20
Pekskärm läge	22
Pekkontroller för fotografering	22
Pekkontroller vid bildvisning	25



2 Komma igång 27

Fästa remmen	28
Montera ett objektiv	30
Ladda batteriet	32
Sätta i batterier och minneskort	36
Kompatibla minneskort	40
Slå på och av kameran	42
Kontroll av batterinivå	43
Grundinställning	44
Att välja ett annat språk	46
Ändra tid och datum	46







3 Grundläggande fotografering och bildvisning 47





Fotografera (läge P)	48
 Visa bilder	51
 Radera bilder	52

4 Filminspelning och uppspelning 53

 Spela in filmer	54
Justera filminställningar	57
 Visa filmer	58



5 Ta fotografier 61

Välja fotograferingsläge	62
Läge P: Program AE.....	62
Läge S: Bländarautomatik.....	64
Läge A: Tidsautomatik.....	69
Läge M: Manuell exponering.....	72
Auto-läge	74
Autofokus.....	77
Fokusläge.....	78
Alternativ för autofokus (AF-läge).....	80
Val av fokuspunkt.....	82
Manuell fokus.....	87
Kontrollera fokus	89
 Exponeringskompensation	91
C (anpassad).....	91
Fokus-/exponeringsläs.....	92
AF-L och AE-L-knapparna.....	93
BKT Gaffling	94
 GAFFL. AUTO EXPONERING.....	95
 ISO BKT	95
 GAFFLING.FILMSIMULERING.....	95
 VITBALANS BKT	96
 DYNAMISK GAFFLING	96

 Kontinuerlig fotografering (Serieläge)	97
 Avancerade filter	99
Alternativ för avancerat filter	100
 Flera exponeringar	101
 Panoraman	103
Fotografering med blix..	107
Blixinställningar	109

6 Fotograferingsmenyerna 113

 BILDKVALITET INSTÄLLNING	114
BILDSTORLEK	115
BILDKVALITET	116
RAW INSTÄLLNING	117
FILMSIMULERING	118
KORNIGHET	120
DYNAMISKT OMFÅNG	121
VITBALANS	122
HÖGDAGERNIVÅ	126
LÅGDAGERNIVÅ	126
FÄRG	127
SKÄRPA	127
BRUSREDUCERING	128
BRUSRED VID LÅNG EXP	128
OBJEKT.MODUL.OPT	129
FÄRGRYMD	129
PIXELMAPPNING	130
VÄLJ ANPAD. INST	131
ÄNDRA./SPARA ANP. INST	131

AF/MF	AF/MF INSTÄLLNING	133
	FOKUSOMRÅDE	133
	AF LÄGE	134
	AF-C ANPASSAD INSTÄLLNING.....	135
	SPARA AF LÄGE EFTER RIKTN.....	136
	AF-PUNKT DISPLAY  	136
	ANTAL FOKUSPUNKTER	137
	FÖR-AF.....	137
	AF BELYSNING	138
	SPÅRA ANSIKTE/ÖGON INST.....	139
	AF+MF	141
	MAN. FOKUSHJÄLP	142
	FOKUS KONTROLL.....	143
	SAMMANKOPPLA SPOT AE & FOKUS.....	143
	OMEDELBAR AF-INSTÄLLNING	144
	SKALA FÖR SKÄRPEDJUP.....	144
	PRIORITET AV SLÄPP/FOKUS	145
	PEKSKÄRM LÄGE.....	146
📷	FOTOGRAFERING INSTÄLLNING	149
	MOTIVPROGRAM.....	149
	SJÄLVUTLÖSARE.....	151
	INTERVALLTIMERFOTOGR.....	152
	AE FÖRGRENINGSINSTÄLLNING.....	154
	GAFFLING.FILMSIMULERING	154
	LJUSMÄTMETOD.....	155
	SLUTARTYP	156
	BILDSTAB LÄGE.....	157
	ISO	158

FATTN.AD.INST.....	161
TRÅDLÖS KOMM.	163
⚡ BLIXTINSTÄLLNING.....	164
INSTÄLLNING BLIXTFUNKTION	164
TAR BORT RÖDA ÖGON	165
TTL-LÅST LÄGE.....	166
INSSTÄLLNING LED-LJUS.....	167
MASTER-INSTÄLLNING.....	167
CH INSTÄLLNING.....	168
🎬 FILMINSTÄLLNING	169
FILMLÄGE.....	169
AF I FILMLÄGE.....	170
HDMI-UTGÅNG INFOSKÄRM.....	170
4K FILMUTGÅNG.....	171
HDMI INSPELNINGSKONTROLL.....	171
MIK NIVÅJUSTERING.....	172
MIK/FJÄRRUTLÖSN.....	172

7 Bildvisning och bildvisningsmenyn 173

Bildvisningsdisplayen.....	174
DISP/BACK-knappen.....	176
Visa bilder	178
Bildvisningszoom.....	179
Multi-bildvisning.....	179
🖼 Bildvisningsmenyn.....	180
RAW-OMVANDLING.....	180
RADERA.....	183
BESKÄR BILD.....	186

ÄNDRA STORLEK.....	187
SKYDDA.....	188
ROTERA BILD.....	189
TAR BORT RÖDA ÖGON.....	190
INSTÄLLNING AV RÖSTMINNE.....	191
BILDÖVERFÖRINGSUPPDRAG.....	192
TRÅDLÖS KOMM.....	193
BILDSPEL.....	193
FOTOBOKSHJÄLP.....	194
PC AUTOSPARNING.....	196
BILD BESTÄLLNING.....	197
instax SKRIVARUTSKRIFT.....	199
BILDFÖRHÅLLANDE.....	200

8 Inställningsmenyerna 201

 ANVÄNDARINSTÄLLNING.....	202
FORMATERA.....	203
DATUM/TID.....	204
TIDSSKILLNAD.....	205
言語/LANG	206
MIN MENY INSTÄLLNING.....	206
SENSORRENGÖRING.....	208
ÅTERSTÄLL.....	209
 LJUDINSTÄLLNING.....	210
AF PIP-VOLYM.....	210
SJÄLVUTLÖSAR-PIP-VOLYM.....	211
LJUDVOLYM.....	211
SLUTARLJUDVOLYM.....	212

SLUTARLJUD.....	212
UPPSPELNING VOL.....	213
SKÄRMINSTÄLLNING.....	214
EVF-LJUSSTYRKA	214
EVF-FÄRG.....	215
LCD-LJUSSTYRKA	215
LCD-FÄRG.....	216
BILDSKÄRM	216
AUTOROTERA SKÄRMAR.....	217
FÖRHANDSVISA EXP/VB I MANUELLT LÄGE	217
GRANSKA BILDEFFEKT	218
STÖD. F INRMN	219
AUTOROTER. VISN.	220
MÅTTENHETER – FOKUSSKALA.....	220
ANP. BILD.INST.	221
KNAPP-/RATTINSTÄLLNING.....	223
FOKUSJOYSTICK INSTÄLLNING	223
RED./SPARA SNABBMENY.....	224
FUNK.(Fn)-INSTÄL.....	226
KOMMANDOREGLAGEINST.	228
 S.S. FUNKTION.....	228
ISO-KOMMANDOREGLAGEINST.....	229
SLUTARE AF	229
SLUTARE AE.....	230
FOTOGRAFERA UTAN OBJEKTIV	230
FOTOGRAFERA UTAN KORT	231
FOKUSRING.....	231
AE/AF-LÅSLÄGE	232

BLÄNDARINSTÄLLN.....	232
PEKSKÄRM INSTÄLLNING	233
F STRÖMHANTERING	234
AUTO AVSTÄNGNING.....	234
PRESTANDA	235
F SPARA DATAINSTÄLLNING	236
BILD NUMRERING.....	237
SPARA ORIG.BILD	238
REDIGERA FILNAMN	238
COPYRIGHTINFO.....	239
F ANSLUTNINGSPÅRÄTTNING.....	240
Bluetooth-INSTÄLLNINGAR.....	241
AUTOSPAR INST.....	242
instax SKRIVARANL INST.....	242
ALLMÄNNA INST.....	243
INFORMATION.....	244
ÅTERSTÄLL TRÅDLÖSA INST.....	244

9 Genvägar 245

Genvägsval.....	246
Q-knapp (snabbmeny).....	247
Snabbmenyvisning.....	247
Visa och ändra inställningar	249
Redigera snabbmenyn	250
Fn (funktion)-knapparna	252
Tilldela funktioner till funktionsknapparna.....	254
MY MIN MENY	256
MIN MENY INSTÄLLNING.....	256

10	Kringutrustning och valfria tillbehör	259
	Externa blixtenheter	260
	Blixteställningar	261
	SYNKRONISERA TERMINAL	263
	BLIXT MONTERAD I BLIXTSKO	264
	MASTER(OPTISK)	269
	Objektiv	275
	Objektivdelar	275
	Ta bort objektivlocken	276
	Fästa motljusskydd	276
	Objektiv med bländringar	277
	Objektiv utan bländringar	278
	Objektiv med O.I.S.- Väljare	278
	Objektiv med manuell fokusering	279
	Objektivvård	280
11	Anslutningar	281
	HDMI-utgång	282
	Anslutning till HDMI-enheter	282
	Fotografering	283
	Bildvisning	283
	Trådlös överföring	284
	Smarta telefoner och tableter:	
	FUJIFILM Camera Remote	284
	Smarta telefoner och tableter:	
	Bluetooth®-parning	285
	Smartphones och surfplattor: Wi-Fi	285
	Datorer: FUJIFILM PC AutoSave	286
	Datorer: Trådlösa anslutningar	286

Anslutning till datorer via USB	287
Windows (MyFinePix Studio)	287
Mac OS X/macOS	287
RAW FILE CONVERTER EX 2.0	287
Ansluta kameran	288
instax SHARE-skrivare	291
Upprätta en anslutning	291
Skriva ut bilder	292

12 Teknisk information 293

Tillbehör från FUJIFILM	294
Programvara från FUJIFILM	298
FUJIFILM Camera Remote	298
FUJIFILM PC AutoSave	298
MyFinePix Studio	299
RAW FILE CONVERTER EX 2.0	299
För din säkerhet	300
Produktvård	313
Rengöra bildsensorn	314
Uppdatering av firmware	315
Kontrollera version på programvaran	315
Felsökning	316
Varningsmeddelanden och displayer	325
Minneskortskapacitet	329
Specifikationer	330

Medföljande tillbehör

Följande medföljer kameran:

- NP-W126S uppladdningsbart batteri
- Batteriladdare BC-W126
- EF-X8-blixt monterad i blixtskoenhet
- Kamerahuslock
- Metallspännen (× 2)
- Fästverktyg
- Skyddskåpor (× 2)
- Bärrem
- *Användarhandbok* (denna handbok)



Om du har köpt en objektivsats, kontrollera att ett objektiv medföljer.

Om denna handbok

Denna handbok beskriver hur du använder din FUJIFILM X-E3 digitalkamera. Se till att du har läst och förstått dess innehåll innan du fortsätter.

Symboler och begrepp

Följande symboler används i denna användarhandbok:



Information som bör läsas för att förhindra skador på produkten.



Ytterligare information som kan vara användbar när produkten används.



Sidor på vilka relaterad information kan hittas.

Menyer och annan text på displayerna visas i **fetstil**. Bilderna är endast i förklarande syfte. Ritningar kan vara förenklade, medan fotografier inte nödvändigtvis är tagna med kameramodellen som beskrivs i denna handbok.

Terminologi

De extra SD, SDHC och SDXC -minneskorterna i kameran används för att lagra bilder och kallas "minneskort". Den elektroniska sökaren kan kallas "EVF" och LCD-skärmen "LCD".

Innan du börjar

1

Kameradelar

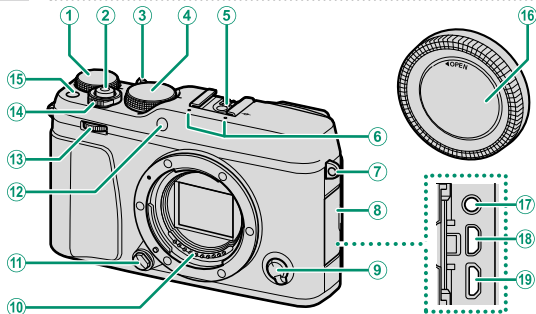

- | | |
|--|---|
| ① Exponeringskompensationsratten 5, 91 | ⑫ AF-hjälpbelysning 138
Självtlösarlampa 151 |
| ② Avtryckaren 50 | ⑬ Främre kommandoratt 8, 228 |
| ③ Automatisk lägesväljare 7 | ⑭ ON/OFF -reglage 42 |
| ④ Ratt för slutarhastighet 5, 64, 72 | ⑮ Funktionsknapp (Fn1) 252 |
| ⑤ Blixtsko 107, 260 | ⑯ Kamerahuslock 30 |
| ⑥ Mikrofon 172 | ⑰ Mikrofon/fjärrutlösningkontakt
($\varnothing 2,5$ mm) 55, 68, 172 |
| ⑦ Remögla 28 | ⑱ HDMI-mikrokontakt (typ D) 282 |
| ⑧ Anslutningslock | ⑲ Mikro-USB-(Mikro-B)
USB 2.0 kontakt 35, 68, 288 |
| ⑨ Fokuslägesväljare 78 | |
| ⑩ Objektivsignalkontakter | |
| ⑪ Objektivlåsknapp 31 | |

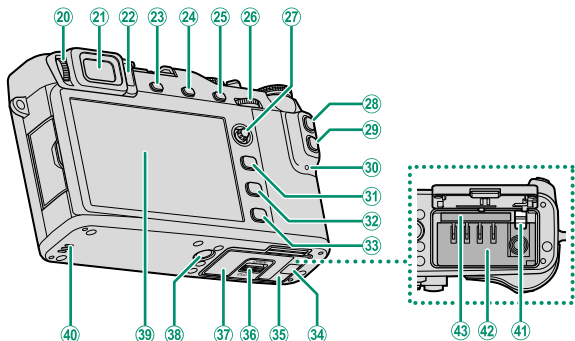

- | | | | | | |
|----|--|-------------|----|--|----------------|
| 20 | Dioptrijusteringskontroll..... | 11 | 31 | MENU/OK -knapp..... | 20 |
| 21 | Elektronisk sökare (EVF)
..... | 12, 14, 15 | 32 | DISP (display)/ BACK -knapp
..... | 16, 176 |
| 22 | Ögonsensor..... | 14 | 33 | ▶ (uppspelning)-knapp..... | 51 |
| 23 | VIEW MODE -knapp..... | 14 | 34 | Kabelkanallock för DC-kopplare
..... | 294 |
| 24 | DRIVE -knapp..... | 6 | 35 | Spärr för batterifackslucka..... | 36 |
| | 🗑️ (radera)-knapp
(uppspelningslage)..... | 52 | 36 | Spärr för batterifacksluckan..... | 36 |
| 25 | AE-L (exponeringslås)-knapp..... | 93 | 37 | Serienummerplatta..... | 4 |
| 26 | Bakre kommandoratt
..... | 9, 178, 228 | 38 | Stativfäste | |
| 27 | Fokusknapp (fokusreglage)..... | 4 | 39 | LCD-skärm..... | 11, 12, 14, 15 |
| 28 | AF-L (fokuslås)-knapp..... | 93 | 40 | Högtalare..... | 58 |
| 29 | Q (snabbmeny)-knapp..... | 247 | 41 | Batterispärr..... | 39 |
| 30 | Indikatorlampa..... | 10, 35 | 42 | Batterikammaren..... | 36 |
| | | | 43 | Minneskortsfack..... | 36 |

Serienummerplattan

Ta inte bort serienummerplattan, vilken ger FCC ID, KC-markeringen, serienumret och annan viktig information.

1

Fokusknappen (fokusreglage)

Luta eller tryck på fokusknappen för att välja fokusområde. Fokusknappen kan också användas för att navigera i menyerna.



Slutartidsratten

Slutartidsratten används för att välja slutartid.

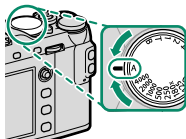

Ratt för exponeringskompensation



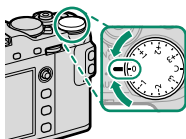





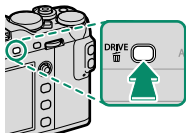



Vrid ratten för att välja en exponeringskompensationsmängd.



DRIVE-knappen

Om du trycker på **DRIVE**-knappen visas alternativ för körläge, där du kan välja mellan följande körlägen.



Läge			
	STILLBILD	48	
	SERIEBILD	97	
	GAFFL. AUTO EXPONERING	95	
	ISO BKT	95	
	GAFFLING.FILMSIMULERING	95	
	VITBALANS BKT	96	
	DYNAMISK GAFFLING	96	
Adv.		FLERA EXPONERINGAR	101
		PANORAMA	103
Adv.		AVANCERAT FILTER	99
	FILMLÄGE	54	

Automatisk lägesväljare

Växla mellan automatiskt och manuellt läge.

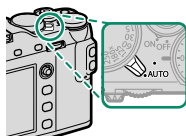

Position	Läge
	<p>Välj från P (program AE), S (bländarauto), A (tidsautomatik) och M (manuella) lägen (📖 62, 64, 69, 72). Justera slutartid och bländare med programbyte (läge P) eller ställ in slutartid och/eller bländare manuellt (läge S, A och M).</p>
	<p>Autoläge. Kameran justerar inställningar automatiskt i enlighet med det alternativ som valts genom att rotera den främre kommandoratten. Välj bland modeller som är lämpliga för det specifika motivet (📖 74) eller välj SR+ AVANCERAD SR AUTO för att låta kameran automatiskt välja läge för motivet (📖 76). Motivval är inte tillgängligt i körlägena Adv. eller Adv.</p>

Kamerainställningarna kan komma att begränsas beroende på läget och fotograferingsförhållandena.

Kommandorattarna

Vrid eller tryck på kommandorattarna för att utföra nedanstående åtgärder.

1 Främre kommandoratt



Vrid



- Välj menyflikar eller bläddra igenom menyerna.
- Justera bländare.
- Välj ett motiv vid fotografering i autoläge.
- Välj ett avancerat filter vid fotografering med  (**AVANCERAT FILTER**) valt i autoläge.
- Justera exponeringskompensation när **C** väljs med exponeringskompensationsratten.
- Justera känsligheten (**PÅ** valt för **ISO-KOMMANDOREGLAGEINST.**).
- Visa andra bilder under bildvisning.

Tryck på



Växla fram och tillbaka mellan bländare och exponeringskompensation när **C** väljs med ratten för exponeringskompensation, eller mellan bländare, exponeringskompensation och känslighet när **C** har valts med ratten för exponeringskompensation och **ISO-KOMMANDOREGLAGEINST.** är **PÅ**.

Bakre kommandoratt



Vrid



- Markera menyalternativ.
- Välj den önskade kombinationen av slutartid och bländare (programjustering).
- Välj en slutartid.
- Justera inställningar i snabbmenyn.
- Välj storlek på fokusramen.
- Zooma in eller ut i helbilda- eller multibildsvisning.

Tryck på



- Utför funktionen som tilldelats **RATT**-funktionsknappen.
- Tryck och håll för att välja hur fokus visas i manuellt fokusläge.
- Zooma in på den aktiva fokuspunkten under bildvisning.

Indikatorlampan

När sökaren inte används visas kamerans status av indikatorlampan.

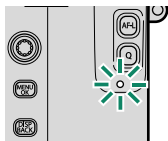

Indikatorlampa	Kamerastatus
Lyser grönt	Låst fokusering.
Blinkar grönt	Fokuserings- eller lång slutartidsvarning. Bilder kan tas.
Blinkar grönt och orange	<ul style="list-style-type: none">• Kamera på: Lagrar bilder. Ytterligare bilder kan tas.• Kamera av: Överföra bilder till en smartphone eller surfplatta.
Lyser orange	Lagrar bilder. Inga ytterligare bilder kan tas i detta läge.
Blinkar orange	Blixten laddar; blixten avfyras inte när bilden tas.
Blinkar rött	Objektiv- eller minnesfel.



Varningar kan också visas i displayen.

LCD-skärmen

LCD-skärmen fungerar även som en pekskärm som kan användas för:

- Pekskrämsfotografering (📖 23)
- Val av fokusområde (📖 22)
- Funktionsval (📖 24)
- Helskrämsbildvisning (📖 25)



Fokusera sökaren

Kameran är utrustad med dioptrijusteri i intervallet -4 till $+2$ m⁻¹ för att passa till individuella skillnader i syn. Vrid diopterregleringskontrollen tills sökarens display är i skarpt fokus.

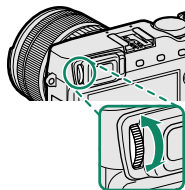

Kameradisplayer

Detta avsnitt listar de indikatorer som kan visas under fotografering.



I illustrerande syfte visas skärmar med alla indikatorer tända.

Elektronisk sökare/LCD-monitor

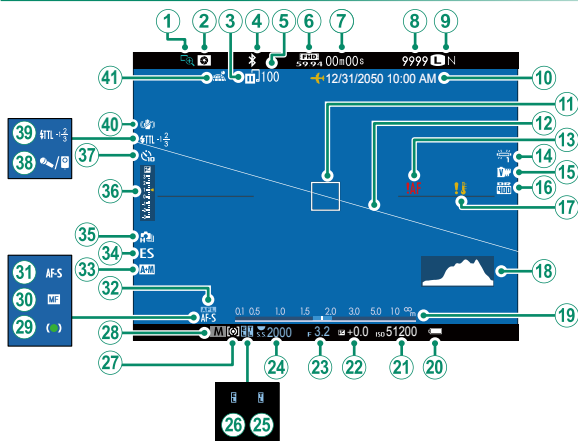

- | | |
|---|---|
| ① Fokus kontroll..... 89, 143 | ②② Exponeringskompensation 91 |
| ② Granskning skärpedjup..... 70, 89 | ②③ Bländare 63, 69, 72 |
| ③ Bildöverföringsstatus..... 192 | ②④ Slutartid..... 63, 64, 72 |
| ④ Bluetooth PÅ/AV..... 241 | ②⑤ TTL-lås..... 166, 227, 255 |
| ⑤ Antal ramar som valts för
uppladdning..... 192 | ②⑥ AE-lås 92, 93, 230 |
| ⑥ Filmläge..... 54, 169 | ②⑦ Mätning..... 155 |
| ⑦ Återstående tid..... 54 | ②⑧ Fotoläge..... 62 |
| ⑧ Antal tillgängliga bildrutor* 329 | ②⑨ Fokusindikator..... 79 |
| ⑨ Bildkvalitet och -storlek..... 115, 116 | ③⑩ Manuell fokuseringsindikator.... 87 |
| ⑩ Datum och tid 44, 204, 205 | ③① Fokusläge..... 78 |
| ⑪ Fokusram 82, 92 | ③② AF-lås 92, 93, 229 |
| ⑫ Virtuellt horisont..... 18 | ③③ AF+MF-indikator 141 |
| ⑬ Fokusvarning 50, 325 | ③④ Slutartyp..... 156 |
| ⑭ Vitbalans 122 | ③⑤ Seriebildsläge..... 97 |
| ⑮ Filmsimulering..... 118 | ③⑥ Exponeringsindikator 72, 91 |
| ⑯ Dynamiskt omfång..... 121 | ③⑦ Självutlösarlampa..... 151 |
| ⑰ Temperaturvarning..... 328 | ③⑧ Mikrofon/fjärrutlösare..... 172 |
| ⑱ Histogram 19 | ③⑨ Blixtläge (TTL)..... 109 |
| ⑲ Avståndsindikator 89 | Blixtkompensation 109 |
| ⑳ Batterinivå 43 | ④⑩ IS-läge 157 |
| ㉑ Känslighet..... 158 | ④① Nedladdningsstatus för
positionsdata..... 243 |

* "9999" visas om det finns plats för mer än 9999 bilder.

Välja visningsläge

Tryck på **VIEW MODE**-knappen för att bläddra genom följande visningslägen:

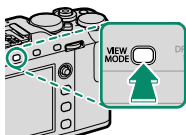

- **ÖGONSEN.**: När du sätter ögat mot sökaren startar sökaren och LCD-skärmen stängs av; ta bort ögat så stängs sökaren av och LCD-skärmen på.
- **BARA EVF**: Sökare på, LCD-skärm av.
- **BARA LCD**: LCD-skärm på, sökare av.
- **BARA EVF + ÖGONSEN.**: När du sätter ögat mot sökaren startar sökaren; ta bort ögat så stängs sökaren av. LCD-skärmen förblir av.
- **ÖGONSEN. + LCD-BILDVISNING.**: När du sätter ögat mot sökaren under fotografering startar sökaren, men LCD-skärmen används för visning av bilder omedelbart efter fotografering.

Ögonsensorn

Ögonsensorn kan reagera på andra objekt än ditt öga eller på ljus som lyser direkt på sensorn.

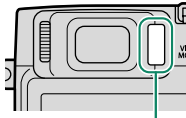

Ögonsensor

Justera skärmens ljusstyrka och färg

Ljusstyrkan och färgtonen i sökaren och på LCD-skärmen kan justeras med objekten i

SKÄRMINSTÄLLNING-menyn. Välj **EVF-LJUSSTYRKA** eller **EVF-FÄRG** för att justera sökarens ljusstyrka eller färgton, **LCD-LJUSSTYRKA** eller **LCD-FÄRG** för att göra likadant för LCD-skärmen.

Displayrotation

När **PÅ** är valt för **SKÄRMINSTÄLLNING > AUTOROTERA SKÄRMAR** roterar indikatorerna i sökaren automatiskt för att matcha kamerans orientering.

DISP/BACK-knappen

DISP/BACK-knappen kontrollerar visningen av indikatorer i sökaren och LCD-skärmen.

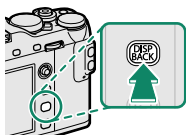

Indikatorer för EVF och LCD måste väljas separat. För att välja EVF-displayen, placera ögat mot sökaren medan du använder **DISP/BACK**-knappen.

Sökare



Standard



Information av

LCD-skärm



Standard

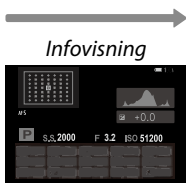

Infovisning



Information av

Anpassa standardskärmen

För att välja de objekt som visas som standard:

1 Visa standardindikatorer.

Använd **DISP/BACK**-knappen för att visa standardindikatorer.

2 Välj **ANP. BILD.INST...**

Välj  **SKÄRMINSTÄLLNING > ANP. BILD.INST..** i inställningsmenyn.

3 Välj objekt.

Markera objekt och tryck på **MENU/OK** för att välja eller välja bort.

- STÖD. F INRMN
- ELEKTRONISK NIVÅ
- FOKUSRAM
- AF-AVSTÅNDSINDIKATOR
- MF-AVSTÅNDSINDIKATOR
- HISTOGRAM
- REALTIDSBILD MARKERA VARN.
- FOTOLÄGE
- BLÄND./SLUTARTID/ISO
- INFORMATIONSBAKGRUND
- Expo. komp. (Siffra)
- Expo. komp. (Skala)
- FOKUSLÄGE
- LJUSMÄTMETOD
- SLUTARTYP
- BLIXT
- SERIELÄGE
- DUBBELT IS-LÄGE
- PEKSKÄRM LÄGE
- VITBALANS
- FILMSIMULERING
- DYNAMISKT OMFÅNG
- ÅTERSTÅENDE BILDER
- BILDSTORLEK/-KVALIT.
- FILMLÄGE & INSPELNINGSTID
- BILDÖVERFÖRINGSUPPDRAG
- BATTERINIVÅ
- DISPOSITION INRAMNING

4 Spara ändringar.

Tryck på **DISP/BACK** för att spara ändringar.

5 Stäng menyerna.

Tryck på **DISP/BACK** så många gånger som krävs för att stänga menyerna och återgå till fotograferings-skärmen.



Vissa indikatorer visas inte i alla lägen.

Virtuell horisont

Välj **ELEKTRONISK NIVÅ** för att visa en virtuell horisont. Kameran hålls i plant läge när de två linjerna överlappar varandra. Observera att den virtuella horisonten eventuellt inte visas om kameraobjektivet är riktat uppåt eller nedåt.

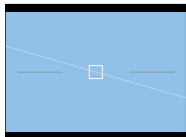

Disposition Inramning

Aktivera **DISPOSITION INRAMNING** för att göra bildens kanter lättare att se mot en mörk bakgrund.

Histogram

Histogram visar fördelningen av toner i bilden. Ljusstyrka visas med den vågräta axeln, antalet pixlar med den lodräta axeln.

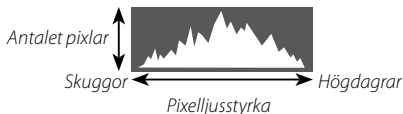

- **Optimal exponering:** Pixlarna fördelas i en jämn kurva genom hela tonområdet.
- **Överexponerad:** Pixlarna samlas på höger sida i diagrammet.
- **Underexponerad:** Pixlarna samlas på vänster sida i diagrammet.



För att se separata RGB-histogram och en display som visar delar av den bild som kommer att överexponeras med de aktuella inställningarna ovanpå vyn genom objektivet, tryck på funktionsknappen till vilken **HISTOGRAM** har tilldelats (📖 226, 254).



- ① Överexponerade områden blinkar
- ② RGB-histogram

Använda menyerna

För att visa menyerna, tryck på **MENU/OK**.

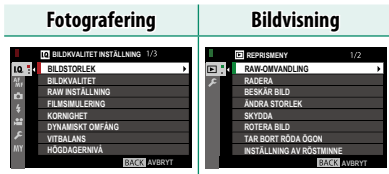
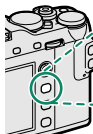

Att navigera i menyerna:

- 1 Tryck på **MENU/OK** för att visa menyerna.



- 2 Tryck på fokusknappen (fokusreglaget) åt vänster för att markera fliken för den aktuella menyn.



Flik

- 3 Tryck fokusknappen uppåt eller nedåt för att markera fliken (LO, AF, MF, L, R, M, MY, M eller S) som innehåller det önskade alternativet.
- 4 Tryck fokusknappen åt höger för att placera markören i menyn.



Använd den främre kommandoratten för att välja menyflikar eller bläddra genom menyerna, och använd den bakre kommandoratten för att markera menyelement.

Fokusknappen (fokusreglaget) lutar inte diagonalt.

Pekskärm läge

Använd pekkontroller för fotografering eller bildvisning.

1 Pekkontroller för fotografering

Pekskärmskontroller och EVF

Om **PÅ** är valt för **KNAPP-/RATTINSTÄLLNING > PEKSKÄRM INSTÄLLNING > PEKSKÄRM PÅ/AV** och en av **ALLA, HÖGER**, eller **VÄNSTER** för **INST. FÖR EVF- PEKSKÄRM** kan LCD-skärmen användas för att välja fokusområdet medan bilder komponeras i den elektroniska sökaren (EVF).

Pekskärmsfunktion

Funktioner kan tilldelas följande flickfigurer på ungefär samma sätt som funktionsknappar (📖 252):

- Flick upp: **T-Fn1**
- Flick vänster: **T-Fn2**
- Flick höger: **T-Fn3**
- Flick ner: **T-Fn4**

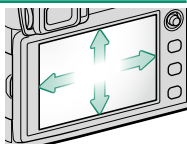

Pekkontroller vid bildvisning

När **PÅ** har valts för **KNAPP-/RATTINSTÄLLNING > PEKSKÄRM INSTÄLLNING > PEKSKÄRM PÅ/AV** kan pekkontroller användas för att utföra följande funktioner vid bildvisning:

- **Svep:** Svep ett finger över skärmen för att visa andra bilder.



- **Zoom:** Placera två fingrar på skärmen och sära på dem för att zooma in.



- **Nyp:** Placera två fingrar på skärmen och dra ihop dem för att zooma ut.



Bilder kan zoomas ut tills hela bilden visas, men inte mer.

- **Dubbeltryck:** Tryck på skärmen två gånger för att zooma in på fokus-punkten.
- **Bläddra:** Visa andra delar av bilden vid zoomning.

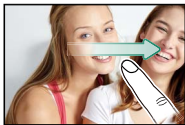

Komma igång

2

Fästa remmen

Fäst remspännena på kameran och fäst sedan remmen.

1 Öppna ett remspänne.

Använd fästverktyget för att öppna ett remspänne. Se till att verktyget och klipp är i den riktning som visas.



2 Skjut upp klippet på verktyget.

Skjut upp klippet på verktyget så att det hakar över projektionen.

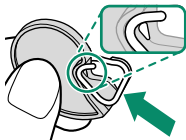

3 Fäst remspännet i en remögla.

Haka fast remöglan i spännets öppning. Avlägsna verktyget, använd andra handen till att hålla spännet på plats.

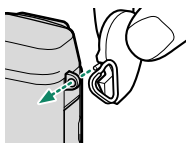

! Förvara verktyget på en säker plats, då du kommer att behöva den för att öppna remspännena när du tar bort remmen.

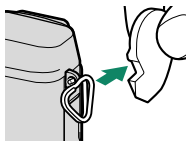

4 För spännet genom öglan.

Vrid spännet hela vägen genom öglan tills det klickar till.

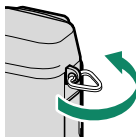

5 Montera en skyddskåpa.

Fäst en skyddskåpa över öglan så som visas, med den svarta sidan av skyddet vänd mot kameran.

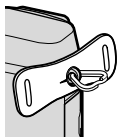
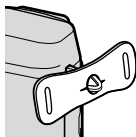

6 Fäst remmen.

För in remmen genom en skyddskåpa och ett remspänne och fäst så som visas.

! För att undvika att tappa kameran, se till att remmen är korrekt fastspänd.

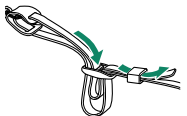
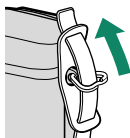

Upprepa ovanstående steg för den andra öglan.

Montera ett objektiv

Kameran kan användas med objektiv för FUJIFILM X-fattning.

Ta bort kamerahuslocket från kameran och det bakre locket från objektivet. Placera objektivet på fästet, rikta in markeringen på objektivet mot markeringen på kamerahuset (1) och vrid sedan objektivet tills det fäster med ett klick (2).

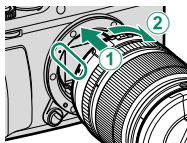

Vid fastsättning av objektiv, se till att damm eller annan främmande materia inte kommer in i kameran och var noga med att inte röra kamerans inre delar. Tryck inte på objektivlåsknappen medan objektivet monteras och se till att spärren har klickat på plats.

Ta bort objektiv

Stäng av kameran för att ta bort objektivet, tryck sedan på objektivlåsknappen (1) och vrid objektivet enligt bilden (2).

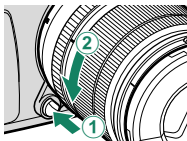

! För att undvika att damm samlas på linsen eller inne i kameran, sätt tillbaka objektivlocket och kamerahuslocket när objektivet inte är monterat.

Objektiv och andra tillbehör (tillval)

Kameran kan användas med objektiv och tillbehör för FUJIFILM X-fattning.

! Innan du monterar eller tar bort (byter) objektiv, montera objektivlocket och kontrollera att linserna är fria från damm och annat främmande material. Byt inte objektiv i direkt solljus eller under någon annan stark ljuskälla, eftersom ljus som fokuseras inuti kameran kan orsaka fel.

Ladda batteriet

Batteriet är inte laddat vid leveransen. Innan användning, ladda batteriet i den medföljande batteriladdaren.



Ett NP-W126S uppladdningsbart batteri medföljer kameran. Laddningen tar cirka 150 minuter.

1 Placera batteriet i laddaren.

Placera batteriet i den medföljande batteriladdaren så som visas.

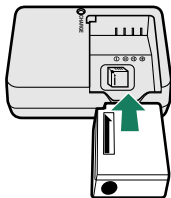

2 Koppla in laddaren.

Anslut laddaren till ett eluttag inomhus. Laddningsindikatorn kommer att lysa.

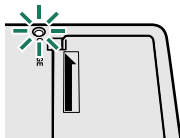

3 Ladda batteriet.

Avlägsna batteriet när det är fulladdat.

Laddningsindikatorn

Laddningsindikatorn visar batteriladdningsstatus enligt följande:

Laddningsindikator 	Batteristatus	Åtgärd
Av	Batteriet är inte insatt.	Sätt i batteriet.
	Batteriet fulladdat.	Ta bort batteriet.
På	Batteriet laddas.	—
Blinkar	Batterifel.	Dra ur laddaren och ta bort batteriet.



Den medföljande nätsladden ska endast användas med den medföljande batteriladdaren. Använd inte den medföljande laddaren med andra kablar och använd inte den medföljande kabeln med andra enheter.

Fäst inte etiketter eller andra föremål på batteriet. Följs inte denna försiktighetsåtgärd kan det leda till att batteriet inte går att ta bort från kameran.

Kortslut inte batteripolerna. Batteriet kan överhettas.

Läs försiktighetsåtgärderna i "Batteriet och strömförsörjning".

Använd endast laddare som är avsedda för användning med batteriet. Följs inte denna försiktighetsåtgärd kan det orsaka fel på produkten.

Ta inte bort etiketterna från batteriet och försök inte att dela på eller skala av det yttre höljet.

Batteriet förlorar gradvis sin laddning när det inte används. Ladda batteriet en eller två dagar före användning. Om batteriet inte håller en laddning har det nått slutet av sin laddningslivslängd och måste bytas ut.

Dra ur laddaren när den inte används.

Ta bort smuts från batteripolerna med en ren, torr trasa. Följs inte denna försiktighetsåtgärd kan det förhindra att batteriet laddas.

Notera att laddningstider ökar vid låga temperaturer.

Ladda via dator

Batteriet laddas också om kameran är ansluten till en dator. Stäng av kameran, sätt i batteriet och anslut en mikro-USB (Mikro-B) USB 2.0-kabel såsom visas och se till att kontakterna är helt isatta (välj en kabel som lämpar sig för dataöverföring och som inte är mer än 1,5 m lång).

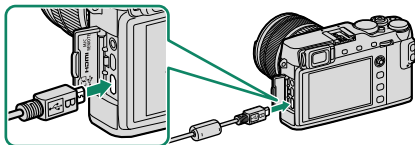

Laddningen tar cirka 300 minuter. Batteristatus visas av indikatorlampan.

Indikatorlampa	Batteristatus
På	Batteriet laddas
Av	Laddningen slutförd
Blinkar	Batterifel

Anslut kameran direkt till datorn; använd inte en USB-hubb eller ett tangentbord. Laddningen avbryts om datorn försätts i viloläge. För att återuppta laddningen, aktivera datorn och koppla ur och återanslut USB-kabeln. Laddningen kanske inte stöds beroende på datormodell, datorinställningar och datorns nuvarande tillstånd.

Sätta i batterier och minneskort

Efter att batteriet laddats, sätt i batteri och minneskort enligt beskrivningen nedan.

1 Öppna batteriluckan.

Tryck upp batterifacksspärren så som visas och öppna batterifacksluckan.

! Öppna inte batteriluckan när kameran är påslagen. Följs inte denna försiktighetsåtgärd kan bilder eller minneskort ta skada.

Använd inte våld för att öppna resp. stänga batterifacksluckan.

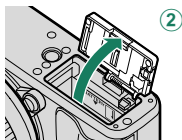
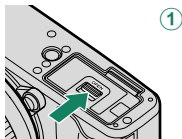

2 Sätt i batteriet.

Använd batteriet för att hålla batterispärren tryckt åt ena sidan, sätt i batterikontakterna först, i den riktning som pilen visar. Kontrollera att batteriet är ordentligt fastsatt.

! Sätt i batteriet i den riktning som visas. *Använd inte våld eller försök att sätta batteriet upp och ner eller bakvänt.* Batteriet glider lätt in i rätt position.

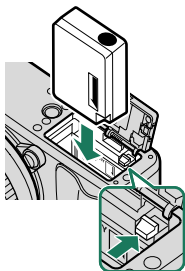

3 Sätt i minneskortet.

Håll kortet i den riktning som visas och skjut in det tills det hamnar på plats med ett klick i botten av facket.

! Försäkra dig om att kortet är i rätt riktning; sätt inte in det snett och använd inte våld.

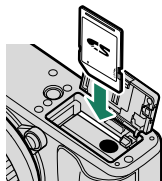

4 Stäng batterifacksluckan. Stäng och lås luckan.

! Om locket inte stängs, kontrollera att batteriet är vänt åt rätt håll. Försök inte att tvinga locket att stängas.

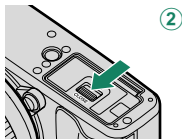
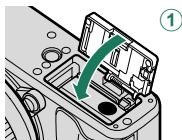

Ta bort batteriet

Innan batteriet avlägsnas, *stäng av kameran* och öppna batterifacksluckan.

För att avlägsna batteriet, tryck batterispärren åt sidan, och skjut ut batteriet ur kameran så som visas.

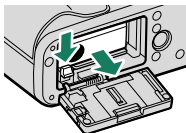

Batteriet kan bli varmt vid användning i omgivningar med höga temperaturer. Var försiktig när du tar ur batteriet.

Ta ur minneskort

Innan minneskortet avlägsnas, *stäng av kameran* och öppna batterifacksluckan.

Tryck och släpp kortet för att mata ut det en bit (för att förhindra att kortet faller från facket, tryck på mitten av kortet och släpp det långsamt utan att ta bort fingret från kortet). Kortet kan nu tas ur för hand.

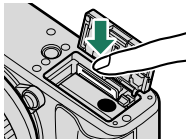

Kompatibla minneskort

FUJIFILM och SanDisk SD, SDHC och SDXC minneskort har godkänts för användning i kameran; UHS-1 stöds. Kort med UHS hastighetsklass 3 eller bättre rekommenderas för filmer. En fullständig lista över godkända minneskort finns på http://www.fujifilm.com/support/digital_cameras/compatibility/. Rätt funktion kan inte garanteras med andra typer av minneskort. Kameran kan inte användas med xD-Picture Card eller MultiMediaCard (MMC)-enheter.

! Stäng inte av kameran eller avlägsna minneskortet medan minneskortet formateras eller data lagras eller raderas från kortet. I annat fall kan kortet skadas.

Minneskort kan låsas, vilket gör det omöjligt att formatera kortet eller att lagra eller radera bilder. Innan du sätter i ett minneskort, skjut skrivskyddsomkopplaren till olåst läge.





Formatera minneskort innan de används första gången och var noga med att omformatera alla minneskort efter att de använts i en dator eller andra enheter.

Minneskort är små och kan sväljas; förvara dem utom räckhåll för barn. Om ett barn sväljer ett minneskort, uppsök läkarvård omedelbart.

miniSD- eller microSD-adaptrar som är större eller mindre än standardmåtteten hos minneskort kanske inte skjuts ut normalt. Om minneskortet inte skjuts ut, ta kameran till en auktoriserad servicetekniker. Tvinga inte ut kortet med våld.

Fäst inte etiketter eller andra föremål på minneskort. Avlägsnandet av etiketter kan orsaka fel på produkten.

Filminspelning kan avbrytas med vissa typer av minneskort.

Formatering av ett minneskort i kameran skapar en mapp i vilken bilder lagras. Döp inte om eller radera denna mapp och använd inte en dator eller annan enhet för att redigera, radera eller döpa om bildfiler. Använd alltid kameran för att radera bilder; innan filer redigeras eller döps om, kopiera dem till en dator och redigera eller döp om kopiorna, inte originalen. Att döpa om filerna på kameran kan orsaka problem under uppspelning.



Slå på och av kameran

Använd **ON/OFF** för att slå på och av kameran.

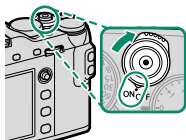
Vrid omkopplaren till **ON** för att slå på kameran eller till **OFF** för att slå av kameran.



 Fingeravtryck och andra märken på objektivet eller sökaren kan påverka bilder eller vyn genom sökaren. Håll objektivet och sökaren rena.







 Tryck på -knappen för att starta uppspelningen. Tryck ned avtryckaren halvvägs för att återgå till fotograferingsläge.

Kameran stängs av automatiskt om inga funktioner utförs under den tidsperiod som valts för alternativet **STRÖMHANTERING > AUTO AVSTÄNGNING**. För att återaktivera kameran efter att den stängts av automatiskt, tryck ner avtryckaren halvvägs eller vrid **ON/OFF**-omkopplaren till **OFF** och sedan tillbaka till **ON**.

Kontroll av batterinivå

Efter att kameran slagits på, kontrollera batterinivån i displayen.

Batterinivå visas på följande sätt:

Indikator	Beskrivning
	Batteriet delvis urladdat.
	Batteriet är laddat till ungefär 80 %.
	Batteriet är laddat till ungefär 60 %.
	Batteriet är laddat till ungefär 40 %.
	Batteriet är laddat till ungefär 20 %.
 (röd)	Lågt batteri. Ladda så snart som möjligt.
 (blinkar rött)	Batteriet är slut. Stäng av kameran och ladda batteriet.



Grundinställning

När du slår på kameran för första gången kan du välja ett språk och ställa in kameraklockan. Med standardinställningarna kan du också parkoppla kameran med en smartphone eller surfplatta så att du sedan kan synkronisera klockan eller överföra bilder. Följ stegen nedan när du slår på kameran för första gången.



Om du tänker parkoppla kameran med en smartphone eller surfplatta, installera och starta den senaste versionen av FUJIFILM Camera Remote-appen på den smarta enheten innan du fortsätter. För mer information, besök: http://app.fujifilm-dsc.com/en/camera_remote/

1 Slå på kameran.

A dialogruta för val av språk visas.

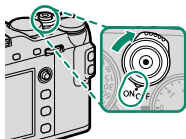

2 Välj ett språk.

Markera ett språk med fokusknappen (fokusreglage, ①) och tryck på **MENU/OK** (②).

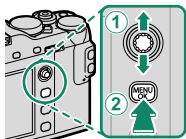

3 Parkoppla kameran med smartphonen eller surfplattan.

Tryck på **MENU/OK** för att parkoppla kameran med en smartphone eller surfplatta som kör FUJIFILM Camera Remote-appen.





 För att hoppa över parkopplingen, tryck på **DISP/BACK**.

4 Kontrollera tiden.

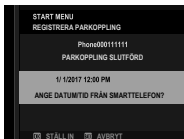
När parkopplingen är slutförd, uppmanas du att ställa in kameraklockan till den tid som rapporteras av din smartphone eller surfplatta. Kontrollera att tiden är korrekt.



 För att ställa in klockan manuellt, tryck på **DISP/BACK** ( 46).

5 Ställ in klockan.

Tryck på **MENU/OK** för att ställa in kameraklockan till den tid som rapporteras av den smartphonen eller surfplattan och återgå till fotograferingsläge.

 Om batteriet tas bort under en längre tid kommer kameraklockan att återställas och dialogrutan för språkval kommer att visas när kameran slås på.

Hoppa över aktuellt steg

Tryck på **DISP/BACK** för att hoppa över det aktuella steget. En bekräftelsedialogruta visas; välj **NEJ** för att undvika att upprepa alla steg du hoppar över nästa gång kameran slås på.

Att välja ett annat språk

För att ändra språket:

1 Visa språkalternativ.

Välj  ANVÄNDARINSTÄLLNING > 言語/LANG..

2 Välj ett språk.

Markera önskat alternativ och tryck på **MENU/OK**.

Ändra tid och datum

Ställa in kameraklockan:

1 Visa DATUM/TID-alternativ.

Välj  ANVÄNDARINSTÄLLNING > DATUM/TID.

2 Ställ in klockan.

Tryck fokusknappen (fokusreglaget) åt vänster eller höger för att markera år, månad, dag, timme, eller minut och tryck upp eller ner för att ändra. Tryck på **MENU/OK** för att ställa in klockan.

Grundläggande fotografering och bildvisning

3

Fotografera (läge P)

Detta avsnitt beskriver hur du tar bilder med programautomatik (läge P). Se sidorna 62–73 för kännedom om S, A och M-lägen.

1 Välj (STILLBILD)- körläge.

Tryck på **DRIVE**-knappen och välj  (STILLBILD) från listan med körlägesalternativ.

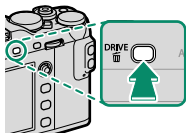

2 Justera inställningarna för programautomatik.

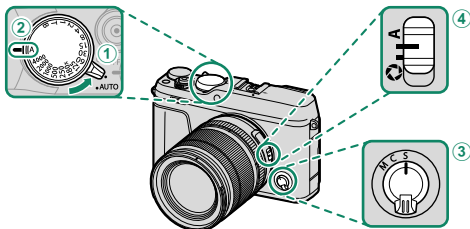

- 1 **Väljarspaken för autoläge** (📖 7): Välj .
- 2 **Slutartid** (📖 62): Välj A (auto).
- 3 **Fokusläge** (📖 78): Välj S (enkel AF).
- 4 **Bländare** (📖 62): Välj A (auto).

3 Kontrollera fotoläget.

Kontrollera att **P** visas i displayen.

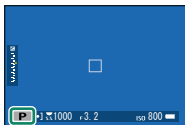
**4 Förbered kameran.**

Håll kameran stadigt med båda händerna och håll armbågarna längs med sidorna. Skakningar eller ostadiga händer kan göra att dina bilder blir oskarpa.



För att förhindra att bilderna saknar fokus eller blir för mörka (underexponerade) ska du hålla fingrar och annat borta från objektivet och AF-hjälplampan.

**5 Rama in bilden.****Objektiv med zoomringar**

Använd zoomringen för att rama in bilden i displayen. Vrid ringen åt vänster för att zooma ut, åt höger för att zooma in.

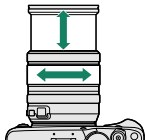

6 Fokusera.

Tryck ned avtryckaren halvvägs för att fokusera.



Om motivet är dåligt belyst kan AF-hjälplampan tändas.

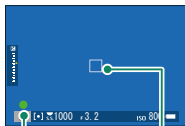

Fokusindikator

Fokusram

Om kameran kan fokusera piper den två gånger och fokusområdet och fokusindikatorn lyser grönt. Fokus och exponering låses medan avtryckaren är nedtryckt halvvägs.

Om kameran inte kan fokusera kommer fokusramen att bli röd, **!AF** kommer att visas och fokusindikatorn blinkar vitt.

7 Fotografera.

Tryck ned avtryckaren försiktigt hela vägen för att ta bilden.



Visa bilder

Bilder kan visas i sökaren eller LCD-monitorn.

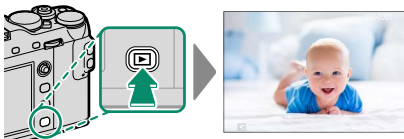
För att visa bilder i helskärmsläge, tryck på .



Ytterligare bilder kan visas genom att trycka på fokusknappen (fokusreglaget) åt vänster eller höger eller vrida den främre kommandoratten. Tryck på fokusknappen eller vrid ratten åt höger för att visa bilder i den ordning de spelades in, åt vänster för att visa bilder i omvänd ordning. Håll fokusknappen nedtryckt för att bläddra snabbt till önskad skärm.

 Bilder som är tagna med andra kameror är märkta med  ("presentbild")-ikon för att varna för att de kanske inte visas korrekt och att visningszoom kanske inte är tillgänglig.



Radera bilder

Använd -knappen för att radera bilder.



Raderade bilder kan inte återställas. Kopiera viktiga bilder till en dator eller annan lagringsenhet innan du fortsätter.

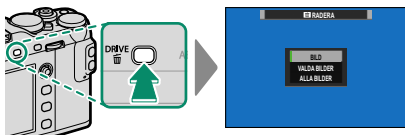

- 1 Med en bild som visas i helskärm, tryck på -knappen och välj **BILD**.



- 2 Tryck fokusknappen (fokusreglaget) åt vänster eller åt höger för att bläddra genom bilderna och tryck på **MENU/OK** för att radera (ingen bekräftelsedialogruta visas). Upprepa för att radera ytterligare bilder.



Skyddade bilder kan inte raderas. Ta bort skyddet från de bilder du vill radera ( 188).

Bilder kan också tas bort från menyerna med hjälp av  **REPRISMENY > RADERA** alternativ ( 183).

Filminspelning och uppspelning

4



Spela in filmer

Detta avsnitt beskriver hur du filmar i autoläge.

- 1 Tryck på **DRIVE**-knappen och välj  (**FILMLÄGE**) från listan med körlägesalternativ.

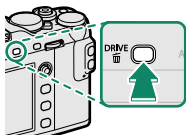

- 2 Vrid väljarspaken för autoläge till **AUTO** för att filma i **SR+ AVANCERAD SR AUTO-läge**.

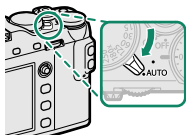

Vrid spaken till ● för att spela in filmer i läge **P**. Filmer filmade med **UMD 4K** valt som **FILMLÄGE** kommer även att spelas in i läge **P**.

- 3 Tryck på slutarknappen för att starta inspelningen. En inspelningsindikator (●) blinkar och den återstående tiden visas medan inspelning pågår.



- Tryck på knappen igen för att avbryta inspelningen. Inspelningen avslutas automatiskt när den maximala längden uppnåtts eller när minneskortet är fullt.

Använda en extern mikrofon

Ljud kan spelas in med externa mikrofoner som ansluts via uttagen med en diameter på 2,5 mm; mikrofoner som kräver buss-effekt kan inte användas. Se mikrofonens bruksanvisning för mer information.

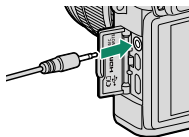



Ljud spelas in via den inbyggda mikrofonen eller en valfri extern mikrofon. Täck inte över mikrofonen under inspelning. Observera att mikrofonen kan fånga upp objektivbrus och andra ljud från kameran under inspelning.

Vertikala eller horisontella streck kan synas i filmer som innehåller mycket ljusa motiv. Detta är normalt och tyder inte på något fel.



Indikatorlampan lyser medan inspelning pågår. Under inspelning kan du ändra exponeringskompensation med upp till ± 2 EV och justera zoom med hjälp av zoomringen på objektivet (om tillgänglig).

Om objektivet är utrustat med en bländarlägesväljare, välj bländarläge innan du påbörjar inspelningen. Om ett annat alternativ än **A** har valts kan slutarhastighet och bländare justeras under inspelningen.

Inspelning kan vara otillgänglig vid vissa inställningar, medan inställningar kanske inte gäller under inspelning i andra fall.

Justera filminställningar

- Filmtyp, bildstorlek och bildhastighet kan väljas med **FILMINSTÄLLNING > FILMLÄGE**.
- AF-områdesläget för filminspelning väljs med **FILMINSTÄLLNING > AF I FILMLÄGE**; välj mellan **MULTI** och **AF ZON**.
- Fokusläge väljs med fokuslägesväljaren. För kontinuerlig fokusjustering, välj **C** eller välj **S** och aktivera intelligent ansiktsdetektion. Intelligent ansiktsdetektion är inte tillgängligt i fokusläge **M**.

Skärpedjup

Välj låga f-nummer för att mjuka upp bakgrundsdetaljer.



Visa filmer

Visa filmer på kameran.

I helskrämsuppspelning identifieras filmer genom en -ikon.



Följande åtgärder kan utföras medan en film visas:

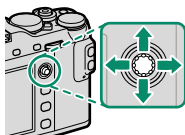

Fokusknapp (fokusreglage)	Uppspelning pågår (▶)	Uppspelningen pausad (⏸)
Upp	Avsluta uppspelning	
Ner	Pausa uppspelning	Start/återuppta uppspelning
Vänster/höger	Justera hastigheten	Enkelbild bakåt/framåt

Förloppet visas i displayen under uppspelning.



Täck inte över högtalaren vid uppspelning.



Tryck på **MENU/OK** för att pausa uppspelningen och visa volymkontroller. Tryck fokusknappen (fokusreglage) uppåt eller nedåt för att justera volymen; tryck på **MENU/OK** igen för att återuppta uppspelningen. Volymen kan även justeras genom **LJUDINSTÄLLNING > UPPSPELNING VOL..**

Uppspelningshastighet

Tryck fokusknappen (fokusreglaget) åt vänster eller höger för att justera uppspelningshastigheten under uppspelning. Hastigheten visas av antalet pilar (▶ eller ◀).

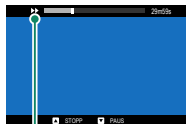

Pilar

Ta fotografier

5

Välja fotograferingsläge

För kontroll över slutartid och bländare (Läge P, S, A och M), vrid väljarspaken för autoläge till ●. Vrid spaken till **AUTO** för att välja mellan de lägen som är lämpliga för det specifika motivet, eller välj **SR+ AVANCERAD SR AUTO** för att låta kameran automatiskt välja läge för motivet.

Läge P: Program AE

Låt kameran välja slutartid och bländare för optimal exponering. Andra värden som producerar samma exponering kan väljas med programväxling.

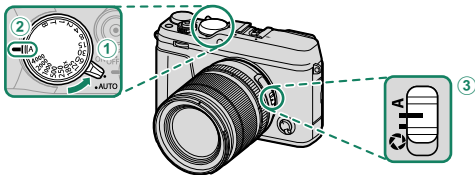

Justera inställningar enligt följande:

- 1 **Väljarspak för autoläge:** ●
- 2 **Slutartid:** A (auto)
- 3 **Bländare:** A (auto)

Kontrollera att P visas i displayen.



! Om motivet är utanför kamerans mätaravstånd kommer slutartid och bländare visa "— —".

Programbyte

Om så önskas kan du vrida på den bakre kommandoratten för att välja andra kombinationer av slutartid och bländare utan att ändra exponering (programbyte).



Slutartid

Bländare

! Programbyte är inte tillgängligt under filminspelning eller om blixten stöder TTL auto, eller om ett automatiskt alternativ har valts för **BILDKVALITET INSTÄLLNING > DYNAMISKT OMFÅNG**.

📷 Stäng av kameran för att avbryta programbyte.

Läge S: Bländarautomatik

Välj en slutartid och låt kameran justera bländaren för optimal exponering.

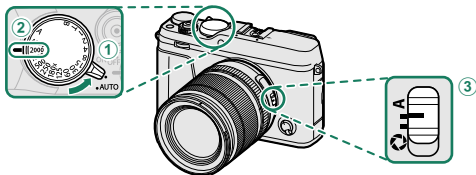

Justera inställningar enligt följande:

- 1 **Väljarspak för autoläge:** ●
- 2 **Slutartid:** Välj en slutartid
- 3 **Bländare:** A (auto)

Kontrollera att S visas i displayen.



❗ Om rätt exponering inte kan uppnås med vald slutartid kommer bländarinställningen att visas i rött. Om motivet är utanför kamerans mätområde visar bländardisplayen "— —".



Vid andra inställningar än **180X** kan slutartid även justeras i steg om $\frac{1}{2}$ EV genom att vrida på den bakre kommandoratten. Slutartiden kan justeras även medan avtryckaren är nedtryckt halvvägs.

Känslighet och skärpedjup

Om du väljer en kort slutartid när motivet är dåligt upplyst, kommer kamerans autoexponeringsprogram att välja en större bländare. Detta ger korrekt exponering, men kan även minska skärpedjupet så att mindre av området bakom och framför motivet ser ut att vara i fokus. Välj en högre känslighet för att minska bländaren och öka skärpedjupet.



Tid (T)

Vrid slutartidsratten till T (tid) för att välja långsamma slutartider för långa tidsexponeringar. Användning av stativ rekommenderas för att undvika kamerarörelser under exponeringen.

- 1 Vrid ratten för slutartid till T.



- 2 Vrid på den bakre kommandoratten för att välja slutartid.

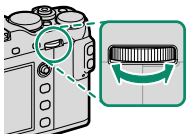

- 3 Tryck ner avtryckaren hela vägen för att ta en bild med den valda slutartiden. Vid slutartider på 1 sek. eller längre visas en nedräkningstimer medan exponeringen pågår.



För att minska "brus" (fläckar) vid lång exponeringstid, välj **PÅ** för **BILDKVALITET INSTÄLLNING > BRUSRED VID LÅNG EXP.** Notera att detta kan öka tiden som krävs för att lagra bilder efter fotograferingen.

Bulb (B)

Välj en slutartid på **B** (bulb) för långa tidsexponeringar där du öppnar och stänger slutaren manuellt. Användning av stativ rekommenderas för att undvika kamerarörelser under exponeringen.

- 1 Vrid vredet för slutartid till **B**.

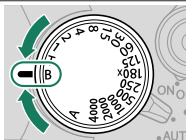

- 2 Tryck ned avtryckaren hela vägen. Slutaren kan förbli öppen i upp till 60 minuter när avtryckaren är nedtryckt; displayen visar den tid som gått sedan exponeringen startade (om den elektroniska slutaren används, hålls slutaren öppen under 1 sekund, oavsett hur länge avtryckaren trycks in).



Om du väljer en bländare på **A** låser du slutartiden till 30 sek..

För att minska "brus" (fläckar) vid lång exponeringstid, välj **PÅ** för **BILDKVALITET INSTÄLLNING > BRUSRED VID LÅNG EXP.** Notera att detta kan öka tiden som krävs för att lagra bilder efter fotograferingen.

Använda en fjärrlösare

En separat såld fjärrlösare RR-90 kan användas för långtidsexponeringar. RR-90 ansluter via Mikro-USB (Mikro-B) USB 2.0-kontakten.

Alternativt kan elektroniska fjärrlösare från tredje part anslutas via mikrofon/fjärrlösningsanslutningen (ø2,5 mm 3-poligt miniuttag).

Tredjeparts mekaniska utlösare ansluts så som visas.

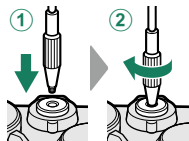
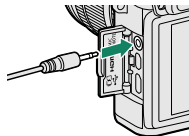
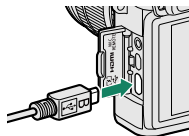

En bekräftelsedialogruta visas när en fjärrlösare från tredje part ansluts; tryck på **MENU/OK** och välj **FJÄRR** för **MIK/FJÄRRUTLÖSN.**

KONTROLL MIK/FJÄRRUTLÖSNING
INSTÄLLNING
OK STÄLL IN **ESC** HOPPA

Läge A: Tidsautomatik

Välj en bländare och låt kameran justera slutartiden för optimal exponering.

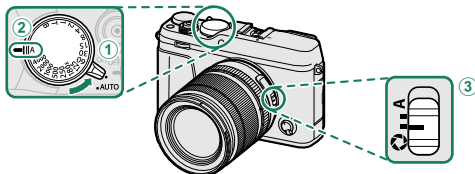

Justera inställningar enligt följande:

- ① **Väljarspak för autoläge:** ●
- ② **Slutartid:** A (auto)
- ③ **Bländare:** Välj  och rotera objektivets bländarring för att justera bländaren

Kontrollera att A visas i displayen.



 Om rätt exponering inte kan uppnås med vald bländare kommer slutarinställningen att visas i rött. Om motivet är utanför kamerans mätaravstånd visar slutartidsdisplayen "----".

 Bländaren kan justeras även medan avtryckaren är nedtryckt halvvägs.

Förhandsgranska skärpedjup

När **FÖRHANDSGR. SKÄRPEDJUP** har tilldelats en funktionsknapp stoppas bländaren ner till den valda inställningen när du trycker på knappen, vilket gör att du kan förhandsgranska skärpedjupet på displayen.

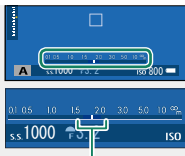
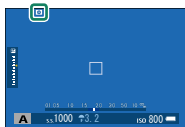

Skärpedjup

Om både **AF-AVSTÅNDSINDIKATOR** och **MF-AVSTÅNDSINDIKATOR** har valts i listan

SKÄRMINSTÄLLNING > ANP.

BILD.INST.. kan skärpedjup även förhandsgranskas genom att använda indikatorn för skärpedjup på standardskärmen. Använd **DISP/BACK**-knappen för att visa standardindikatorer.

Använd alternativet **AF/MF INSTÄLLNING > SKALA FÖR SKÄRPEDJUP** för att välja hur skärpedjupet ska visas. Välj **BAS FÖR FILMFORMAT** för att få hjälp med praktiska bedömningar av skärpedjupet för bilder som ska användas för tryck och liknande eller **PIXELBAS** för att få hjälp med att bedöma skärpedjupet för bilder som ska användas högupplöst på datorer och andra elektroniska skärmar.

Känslighet och rörelseoskärpa

Om du väljer en liten bländare när motivet är dåligt upplyst, kanske slutartiden som valts av autoexponeringsprogrammet inte är tillräckligt kort för att förhindra rörelseoskärpa. Välj en högre känslighet för kortare slutartider som minskar rörelseoskärpa.



Läge M: Manuell exponering

Ändra exponeringen från den som är vald av kameran.

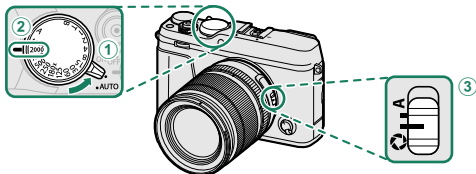

Justera inställningar enligt följande:

- 1 **Väljarspak för autoläge:** ●
- 2 **Slutartid:** Välj en slutartid
- 3 **Bländare:** Välj  och rotera objektivet bländarring för att justera bländaren

Kontrollera att **M** visas i displayen. Den mängd som bilden skulle bli under- eller överexponerad vid aktuella inställningar visas av exponeringsindikatorn. Justera slutartid och bländare tills önskad exponering uppnås.



 Vid andra inställningar än **180X** kan slutartid även justeras i steg om $\frac{1}{3}$ EV genom att vrida på den bakre kommandoratten.

Förhandsgranskning av exponering

För att förhandsgranska exponering på LCD-skärmen, välj ett annat alternativ än **AV** för **SKÄRMINSTÄLLNING > FÖRHANDSVISA EXP./VB I MANUELLT LÄGE**. Välj **AV** när blixten används eller vid andra tillfällen då exponeringen kan ändras när bilden tas.



Auto-läge

Kameran justerar inställningar automatiskt i enlighet med det alternativ som valts genom att rotera den främre kommandoratten. Välj bland modeller som är lämpliga för det specifika motivet eller välj **SR+ AVANCERAD SR AUTO** för att låta kameran automatiskt välja läge för motivet.

- 1 Tryck på **DRIVE**-knappen och välj  (**STILLBILD**) från listan med körlägesalternativ.

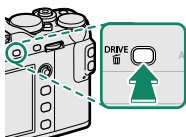

- 2 Vrid den automatiska lägesväljaren till **AUTO**.

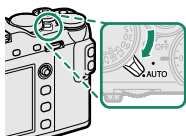

- 3 Välj alternativ genom att rotera den främre kommandoratten.

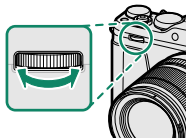

Det för närvarande valda motivet visas på displayen.

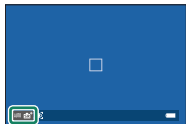

Läge	Beskrivning
 AVANCERAD SR AUTO	Kameran optimerar automatiskt inställningarna för att passa motivet.
 PORTRÄTT	Välj för porträtt.
 HUDTONSUTJÄMNING	Bearbetar porträttet för att ge motivet en jämn, naturlig hy.
 LANDSKAP	Välj för bilder av byggnader och landskap i dagsljus.
 SPORT	Välj vid fotografering av rörliga motiv.
 NATT	Välj detta läge för dåligt belysta natt- och skymningsmotiv.
 NATT(STATIV)	Välj detta läge för långa slutartider vid fotografering på natten.
 FYRVERKERI	Långa slutartider används för att fånga fyrverkeriernas expanderande ljusexplosioner.
 SOLNEDGÅNG	Välj detta läge för att fånga livfulla färger i soluppgångar och solnedgångar.
 SNÖ	Välj för skarpa, klara bilder som återger ljusstyrkan i motiv som domineras av skinande vit snö.
 STRAND	Välj för skarpa, klara bilder som återger ljusstyrkan hos solbelysta stränder.
 UNDER VATTEN	Reducerar den blåa nyansen som typiskt associeras med undervattenljus.
 FEST	Fånga bakgrundsbelysningen inomhus vid svag belysning.
 BLOMMOR	Naturliga färger när man tar närbilder av blommor.
 TEXT	Ta klara bilder av text eller tryckta ritningar.



Motivval är också tillgängligt med  **FOTOGRAFERING** **INSTÄLLNING > MOTIVPROGRAM** i fotograferingsmenyn.

SR+ AVANCERAD SR AUTO

Motiv som valts av kameran i läge

SR+ AVANCERAD SR AUTO visas med en ikon på skärmen.

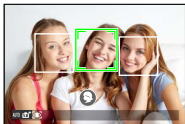

- AUTO
- LANDSKAP
- NATT
- NATT(STATIV)
- MAKRO
- STRAND
- SOLNEDGÅNG
- SNÖ
- HIMMEL
- GRÖNSKA
- HIMMEL OCH GRÖNSKA
- PORTRÄTT
- MOTLJUSPORTRÄTT
- RÖRLIGT MOTIV
- PORTRÄTT&RÖRELSE
- MOTLJUSPORTRÄTT&RÖRELSE



Det valda läget kan variera beroende på fotograferingsförhållandena. Om läget och motivet inte överensstämmer, välj ett motiv manuellt.

Autofokus

Ta bilder med autofokus.

- 1 Roterera fokuseringslägesväljaren till **S** eller **C** (📖 78).

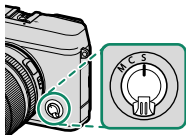

- 2 Använd **AF/MF INSTÄLLNING** > **AF LÄGE** för att välja ett AF-läge (📖 80).

- 3 Välj position och storlek på fokusram (📖 82).

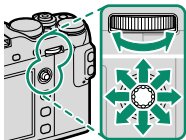

- 4 Ta bilder.



För information om autofokussystemet, besök:
<http://fujifilm-x.com/af/en/index.html>

Fokusläge

Använd fokuslägesväljaren för att välja hur kameran fokuserar.

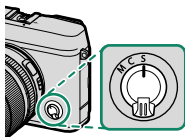

Välj bland följande alternativ:

Läge	Beskrivning
S (AF-S)	Enkel AF: Fokus låses medan avtryckaren är nedtryckt halvvägs. Välj för orörliga motiv.
C (AF-C)	Kontinuerlig AF: Fokus justeras kontinuerligt för att hantera förändringar i avståndet till motivet när avtryckaren är nedtryckt halvvägs. Använd för motiv i rörelse. Ögondetektering AF är inte tillgängligt.
M (manuell)	Manuell: Fokusera manuellt genom att använda objektivets fokusring. Välj för manuell styrning av fokus eller i situationer där kameran inte kan fokusera med autofokus (📖 87).

 Oavsett vilket alternativ som valts kommer manuell fokusering att användas när linsen är i manuell fokusläge.

Om **PÅ** väljs för **AF/MF INSTÄLLNING > FÖR-AF** kommer fokus att justeras kontinuerligt i läge **S** och **C** även då avtryckaren inte trycks in.

Fokusindikatorn



Fokusindikatorn lyser grönt när motivet är i fokus och blinkar vitt när kameran inte kan fokusera. Parentestecken (" () ") indikerar att kameran fokuserar och visas kontinuerligt i läge **C**. **MF** visas i manuellt fokusläge.

*Fokusindikator*

Alternativ för autofokus (AF-läge)





Välj hur kameran ska fokusera i lägena **S** och **C**.

- 1 Tryck på **MENU/OK** och gå till fotograferingsmenyn.
- 2 Välj **AF/MF INSTÄLLNING > AF LÄGE**.
- 3 Välj ett AF-läge.

 Denna funktion kan även nås via genvägar ( 246).

Hur kameran fokuserar beror på fokusläget.

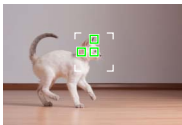
Fokusläge **S** (AF-S)

Alternativ	Beskrivning	Exempelbild
 ENSKILD PUNKT	Kameran fokuserar på motivet i den valda fokuspunkten. Använd för exakt fokusering på valt motiv.	
 ZON	Kameran fokuserar på motivet i den valda fokuszonen. Fokuszoner inkluderar flera fokuspunkter, vilket gör det lättare att fokusera på motiv i rörelse.	
 BRED	Kameran fokuserar automatiskt på högkontrastmotiv. Displayen visar områden i fokus.	

Alternativ	Beskrivning	Exempelbild
ALL ALLA	Roterar den bakre kommandoratten i displayen för val av fokuspunkt (☰ 83, 84) för att gå igenom AF-lägen i följande ordning: ▪ ENSKILD PUNKT , ☐ ZON , och ☐ BRED .	



Fokusläge C (AF-C)

Alternativ	Beskrivning	Exempelbild
▪ ENSKILD PUNKT	Fokus följer motiv på vald fokuspunkt. Används för motiv som rör sig mot eller bort från kameran.	
☐ ZON	Fokus följer motiv i vald fokuszon. Används för motiv som rör sig relativt förutsägbart.	
☐ SPÅRNING	Fokus följer motiv som rör sig genom ett stort bildområde.	
ALL ALLA	Roterar den bakre kommandoratten i displayen för val av fokuspunkt (☰ 83, 84) för att gå igenom AF-lägen i följande ordning: ▪ ENSKILD PUNKT , ☐ ZON , och ☐ SPÅRNING .	

Val av fokuspunkt

Välj en fokuspunkt för autofokus.

Visa fokuspunktdisplayen

- 1 Tryck på **MENU/OK** och gå till fotograferingsmenyn.
- 2 Välj  **AF/MF INSTÄLLNING** > **FOKUSOMRÅDE** för att visa fokuspunktdisplayen.
- 3 Använd fokusknappen (fokusreglage) och den bakre kommandoratten för att välja fokusområde ( 83).



Fokuspunkten kan också väljas med pekskärmkontrollerna ( 22).

Välja fokuspunkt

Använd fokusknappen (fokuspa-
ken) för att välja fokuspunkt och
den bakre kommandoratten för att
välja storlek på fokusramen. Proce-
duren varierar utifrån det alternativ
som valts för AF-läge.

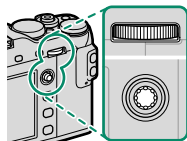

		Fokusknapp		Bakre kommandoratt	
AF LÄGE					
		Luta	Tryck på	Vrid	Tryck på
		Välj fokuspunkt	Välj fokuspunkt i mitten	Välj mellan 6 bildstorlekar	Återställa originalstorlek
			Välj mellan 3 bildstorlekar		





Manuellt val av fokuseringspunkt är inte tillgängligt när **BRED/SPÅRNING** väljs i fokusläge **S**.

Om **ALLA** har valts för AF-läget, så kan du rotera den bakre kommandoratten i displayen för val av fokuspunkt (84) för att gå igenom AF-lägen i följande ordning:
ENSKILD PUNKT (6 ramstorlekar), **ZON** (3 ramstorlekar), och antingen **BRED** (fokusläge **S**) eller **SPÅRNING** (fokusläge **C**).

Fokuspunktdisplayen

Fokuspunktdisplayen varierar beroende på alternativet som valts för AF-läge.

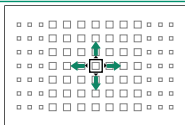
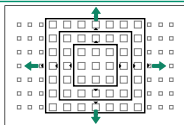
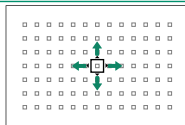
 Fokusramar visas med små rutor (□), fokuszoner med de stora rutorna.

AF LÄGE		
 ENSKILD PUNKT	 ZON	 BRED/SPÅRNING
		
Antal tillgängliga punkter går att välja genom  AF/MF INSTÄLLNING > ANTAL FOKUSPUNKTER.	Välj mellan zoner med 7×7 , 5×5 eller 3×3 fokuspunkter.	Positionera fokusramen över motivet och tryck på MENU/OK.

Tillgängliga fokuspunkter

TTL kontrastavkännande AF ger fler fokuspunkter (1) än intelligent hybrid-AF (2), vilket kombinerar fassökande med TTL kontrastavkännande AF.

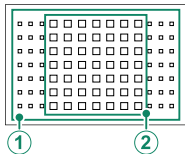

Val av fokuseringsram vid seriebildsläge

När kontinuerlig höghastighet (**8.0bps, 11bps, 14bps**) har valts som fotograferingsläge minskar antalet tillgängliga fokuseringsramar i fokusläget **C**.

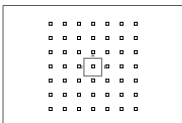

Enskild punkt

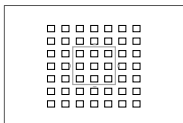

Zon

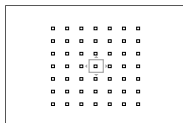

Spårning

Autofokus

Även om kameran kan stoltsera med ett autofokussystem med högprecision, kan den ha svårt att fokusera på motiv som listas nedan.

- Väldigt blanka motiv såsom speglar eller bilkarosser.
- Motiv som fotograferas genom ett fönster eller annat reflekterande föremål.
- Mörka motiv och motiv som absorberar snarare än reflekterar ljus, såsom hår eller päls.
- Osubstantiella motiv såsom rök eller eld.
- Motiv som visar få kontraster mot bakgrunden.
- Motiv som är framför eller bakom ett objekt med hög kontrast som också är i fokusområdet (till exempel, ett motiv fotograferat mot en bakgrund av högt kontrasterande element).

Kontrollera fokus

För att zooma in på det aktuella fokusområdet för exakt fokusering, tryck mitt på kommandoratten. Tryck mitt på den bakre kommandoratten igen för att avbryta zoomen.

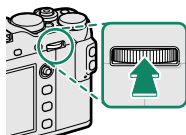

Normal visning



Fokuszoom



I fokusläge **S** kan zoomen justeras genom att rotera den bakre kommandoratten när **STANDARD** eller **FOCUS PEAK HIGHLIGHT** har valts för **AF/MF INSTÄLLNING > MAN. FOKUSHJÄLP** (📖 142). Fokuszoom är inte tillgängligt i fokusläge **C** eller när **AF/MF INSTÄLLNING > FÖR-AF** är aktiverat eller ett annat alternativ än **ENSKILD PUNKT** har valts för **AF LÄGE**.

Använd **KNAPP-/RATTINSTÄLLNING > FUNK.(Fn)-INSTÄL.** för att ändra funktionen för mitten på den bakre kommandoratten eller tilldela dess standardfunktion till andra kontroller.

Manuell fokus

Justera fokus manuellt.

- 1 Rotera fokuseringslägesväljaren till M.

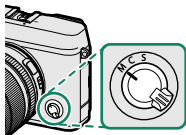

MF syns i displayen.

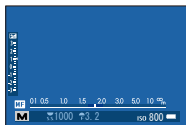

- 2 Fokusera manuellt genom att använda objektivets fokusering. Vrid ringen åt vänster för att minska fokusavståndet, åt höger för att öka.



- 3 Ta bilder.



Använd **KNAPP-/RATTINSTÄLLNING > FOKUSERING** för att ändra åt vilket håll fokuseringen roterar.

Oavsett vilket alternativ som valts kommer manuell fokusering att användas när linsen är i manuellt fokusläge.

Snabbfokus

För att använda autofokus för att fokusera på motivet i det valda fokusområdet, tryck på knappen som tilldelats fokuslås eller **AF-PÅ** (storleken på fokusområde går att välja med den bakre kommandoratten). I manuellt fokusläge går det att använda denna funktion för att snabbt fokusera på ett valt motiv med antingen enkel eller kontinuerlig AF enligt det alternativ som valts för  **AF/MF INSTÄLLNING > OMEDELBAR AF-INSTÄLLNING.**

Kontrollera fokus

Olika alternativ finns tillgängliga för att kontrollera fokus i manuellt fokusläge.

Den manuella fokusindikatorn

Den manuella fokusindikatorn visar hur väl fokusavståndet matchar avståndet till motivet i fokusmarkeringarna. Den vita linjen indikerar avståndet till motivet i fokusområdet (i meter eller fot i enlighet med det alternativ som valts för **SKÄRMINSTÄLLNING > MÅTTENHETER – FOKUSSKALA** i inställningsmenyn), den blå indikatorn skärpedjupet, eller med andra ord avståndet framför och bakom motivet som verkar vara i fokus.

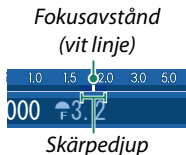

Fokuszoom

Om **PÅ** har valts för **AF/MF** **AF/MF-INSTÄLLNING > FOKUS KONTROLL** zoomar kameran automatiskt in på det valda fokusområde när fokusringen vrids. Tryck mitt på den bakre kommandoratten igen för att avbryta zoomningen.

 Om **STANDARD** eller **FOCUS PEAK HIGHLIGHT** har valts för **AF/MF** **AF/MF INSTÄLLNING > MAN. FOKUSHJÄLP** kan zoomen justeras genom att rotera den bakre kommandoratten.

Man. fokushjälp

Alternativet **AF/MF INSTÄLLNING > MAN.**

FOKUSHJÄLP kan användas för att kontrollera fokus när bilder komponeras på LCD-skärmen eller den elektroniska sökaren i manuellt fokusläge.

MAN. FOKUSHJÄLP-menyn kan visas genom att trycka och hålla ned den bakre kommandorattens mitt.

Följande alternativ är tillgängliga:

- **FOCUS PEAK HIGHLIGHT:** Markerar högkontrasterade konturer. Vrid fokusringen tills motivet är markerat.
- **DIGITALT DELAD BILD:** Visar en delad bild i mitten. Rama in motivet i området för delad bild och vrid fokusringen tills de fyra delarna av den delade bilden är korrekt injusterade.

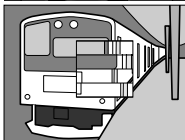



Exponeringskompensation

Justera exponering.

Vrid ratten för exponeringskompensation.



Hur mycket kompensation som finns tillgänglig beror på fotograferingsläget.

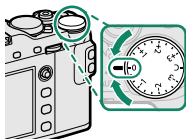

C (anpassad)

När ratten för exponeringskompensation vrids till C går exponeringskompensationen att justera genom att vrida på den främre kommandoratten.

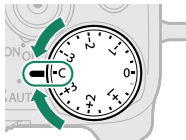

Den främre kommandoratten går att använda för att ange ett värde för exponeringskompensation mellan -5 och $+5$ EV.

Den främre kommandoratten går att använda för att ange bländare, exponeringskompensation, eller (när **PÅ** är valt för **ISO-KOMMANDOREGLAGEINST.**) känslighet. Tryck på ratten för att växla mellan de olika inställningarna.

Fokus-/exponeringslås

Komponera fotografier med motiv utanför centrum.

- 1 Fokusera:** Placera motivet i fokusområdet och tryck ned avtryckaren halvvägs för att låsa fokus och exponering. Fokus och exponering låses medan avtryckaren är nedtryckt halvvägs (AF/AE-lås).



- 2 Komponera om:** Håll avtryckaren nedtryckt halvvägs.



- 3 Fotografera:** Tryck ned knappen hela vägen.



Fokuslås med avtryckaren är endast tillgängligt när **PÅ** har valts för **KNAPP-/RATTINSTÄLLNING > SLUTARE AF, SLUTARE AE**.

AF-L och AE-L-knapparna

Fokus och exponering kan också låsas med **AF-L** och **AE-L**-knapparna. Med standardinställningarna låser **AF-L**-knappen fokus, **AE-L**-knappen exponering. Fokus och/eller exponering förblir låst medan knappen är nedtryckt, oavsett om avtryckaren är nedtryckt halvvägs eller inte.

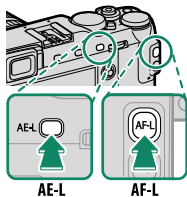

Funktionerna för knapparna kan ändras med hjälp av följande **KNAPP-/RATTINSTÄLLNING** alternativ:

- **FUNK.(Fn)-INSTÄL.:** Välj funktionerna för **AE-L** och **AF-L**-knapparna.
- **AE/AF-LÅSLÄGE:** Om **AE/AF-LÅS VÄXLA PÅ/AV** väljs för **AE/AF-LÅSLÄGE** kommer fokus och/eller exponering att låsas när knappen trycks ned och förbli låst tills knappen trycks ned igen.

BKT Gaffling

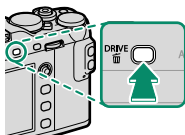

Variera automatiskt inställningar över en serie bilder.

- 1 Tryck på knappen **DRIVE** för att visa körlägesalternativ.



- 2 Välj en gafflingstyp och (om **ISO** ISO BKT eller **WB** VITBALANS BKT är valt) en gafflingsmängd.
- 3 Tryck på **MENU/OK** för att avsluta valet av körläge.
- 4 Ta fotografier.

GAFFL. AUTO EXPONERING

Använd  **FOTOGRAFERING INSTÄLLNING > AE FÖRGRENINGSINSTÄLLNING** för att välja gafflingsmängd och antal bilder. Varje gång som avtryckaren trycks ned tar kameran det angivna antalet bilder: en som använder det uppmätta värdet för exponering och de andra över- eller underexponerade med den valda gafflingsmängden ( 154).



Oavsett gafflingsmängden kommer exponering inte överskrida gränserna för exponeringsmätningssystemet.

ISO BKT

Välj en gafflingsmängd ($\pm 1 \pm \frac{2}{3}$, eller $\pm \frac{1}{3}$). Varje gång avtryckaren släpps tar kameran en bild med den aktuella känsligheten och bearbetar den för att skapa ytterligare två kopior, en med känsligheten ökad och den andra med känsligheten sänkt med den valda mängden.

GAFFLING.FILMSIMULERING

Varje gång slutaren frigörs tar kameran en bild och bearbetar den för att skapa kopior med de filmsimuleringsinställningar som valts med  **FOTOGRAFERING INSTÄLLNING > GAFFLING.FILMSIMULERING** ( 154).

WB VITBALANS BKT

Välj en gafflingsmängd ($\pm 1 \pm 2$, eller ± 3). Varje gång avtryckaren släpps tar kameran en bild och bearbetar den för att skapa tre kopior: en med den aktuella inställningen för vitbalans, en med finjusterad ökning av vitbalansen med den valda mängden, och en med finjusterad minskning av vitbalansen med den valda mängden.

DR DYNAMISK GAFFLING

Varje gång som avtryckaren trycks ned tar kameran tre bilder med olika dynamiska omfång: 100 % för den första, 200 % för den andra och 400 % för den tredje.



Medan dynamisk gaffling är aktiverad kommer känslighet att begränsas till ett minimum av ISO 800 (eller till ett minimum av ISO 200 till 800 när ett automatiskt alternativ har valts för känsligheten); känsligheten som tidigare var i kraft återställs när gafflingen tar slut.



Kontinuerlig fotografering (Serieläge)

Fånga rörelse i en serie bilder.

- 1 Tryck på knappen **DRIVE** för att visa körlägesalternativ.

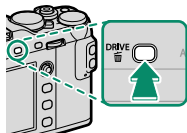

- 2 Välj  **SERIEBILD** och välj en bildmatningshastighet.
- 3 Ta fotografier. Kameran tar bilder medan avtryckaren hålls nedtryckt. Fotograferingen slutar när avtryckaren släpps eller när minneskortet är fullt.



Om filnumreringen når 999 innan fotograferingen är klar kommer återstående bilder att sparas i en ny folder.



Seriefotografering kanske inte påbörjas om det tillgängliga utrymmet på minneskortet är otillräckligt.

Bildfrekvensen varierar med motivet, slutartiden, känsligheten och fokusläget. Bildhastigheter kan minska och lagringstider öka ju fler bilder som tas.

Blixten stängs av automatiskt; det tidigare valda blyxtläget återställs när seriefotografering är inaktiverad.

Fokus och exponering

Välj fokusläge **C** för att variera fokus med tagning. För att variera exponering för varje bild, välj **AV** för  **KNAPP-/RATTINSTÄLLNING > SLUTARE AE**.

 Genom att välja en bildhastighet på 8,0, 11 eller 14 bps begränsas urvalet av fokusramar i fokusläge **C** och begränsar Intelligent ansiktsdetektion till området som används för intelligent hybrid AF (TTL kontrastavkännande AF +fassökande AF;  84).

Resultatet av exponering och fokusföljning varierar med faktorer som bländare, känslighet och exponeringskompensation.



Avancerade filter

Ta bilder med filtereffekter.

- 1 Tryck på knappen **DRIVE** för att visa körlägesalternativ.

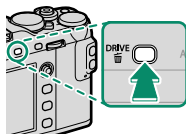

- 2 Markera  **AVANCERAT FILTER** och tryck på **MENU/OK** för att visa alternativ för avancerat filter.
- 3 Markera ett avancerat filter och tryck på **MENU/OK** för att välja det markerade alternativet och återgå till fotograferingsläge.
- 4 Ta fotografier.



När den automatiska lägesväljaren är inställd på **AUTO** går det att vrida den främre kommandoratten för att välja ett filter i fotograferingsdisplayen.

Alternativ för avancerat filter

Välj bland följande filter:

Filter	Beskrivning
 LESAKSKAMERA	Välj för effekt av en leysakskamera i retrostil.
 MINIATYEFFEKT	Bidernas övre och nedre delar görs suddiga för en dioramaeffekt.
 POPFÄRG	Skapar högkontrasterade bilder med mättade färger.
 HIGH-KEY	Skapa ljusa bilder med låg kontrast.
 LÅGDAGER	Skapa jämnt mörka toner med få områden med betonade högdagar.
 DYNAMISK TON	Dynamisk ton används för en fantasy-effekt.
 SOFT FOCUS	Skapa ett utseende som är lika mjukt i hela bilden.
 PARTIELL FÄRG (RÖD)	Områden i bilden som innehåller den valda färgen visas med den färgen. Alla andra områden av bilden visas i svartvitt.
 PARTIELL FÄRG (ORANGE)	
 PARTIELL FÄRG (GUL)	
 PARTIELL FÄRG (GRÖN)	
 PARTIELL FÄRG (BLÅ)	
 PARTIELL FÄRG (LILA)	



Beroende på motivet och kamerainställningarna kan bilderna i vissa fall bli korniga eller variera i ljusstyrka eller nyans.





Flera exponeringar

Skapa en bild som kombinerar två exponeringar.

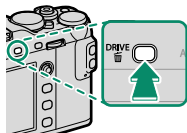

- 1 Tryck på knappen **DRIVE** för att visa körlägesalternativ.



- 2 Markera **Adv.**, markera sedan  **FLERA EXPONERINGAR** och tryck på **MENU/OK** för att välja det markerade alternativet och återgå till fotografingsläge.
- 3 Ta den första bilden.

- 4 Tryck på **MENU/OK**. Den första bilden visas överlagd på vyn genom objektivet och du uppmanas att ta den andra bilden.



-  Tryck fokusknappen (fokusreglaget) åt vänster för att återgå till steg 3 och ta om den första bilden. Tryck på **DISP/BACK** för att spara den första bilden och avsluta utan att skapa en multiexponering.

- 5 Ta den andra bilden med hjälp av den första bilden som guide.

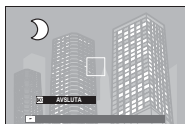

- 6 Tryck på **MENU/OK** för att skapa multiexponeringen, eller tryck fokusknappen (fokusreglaget) åt vänster för att återgå till steg 5 och ta om den andra bilden.







Panoraman

Följ en guide på skärmen för att skapa ett panorama.

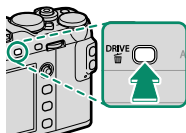
- 1 Tryck på knappen **DRIVE** för att visa körlägesalternativ.



- 2 Markera **Adv.**, markera sedan  **PANORAMA** och tryck på **MENU/OK** för att välja det markerade alternativet och återgå till fotograferingsläge.
- 3 För att välja storleken på vinkeln som du vill panorera kameran med under fotografering, trycker du fokusknappen (fokusreglaget) åt vänster. Markera en storlek och tryck på **MENU/OK**.
- 4 Tryck fokusknappen åt höger för att visa ett val av panoreringsriktningar. Markera en panoreringsriktning och tryck på **MENU/OK**.
- 5 Tryck avtryckaren hela vägen ned för att starta inspelning. Du behöver inte hålla in avtryckaren under inspelning.

- 6 Panorera kameran i den riktning som visas av pilen. Fotograferingen tar slut automatiskt när kameran panoreras till slutet av riktlinjerna och panoramat är färdigt.



För bästa resultat

För bästa resultat använder du ett objektiv med en brännvidd på 35 mm eller mindre (50 mm eller mindre i 35 mm-format). Stötta dina armbågar mot sidorna av din kropp och rör kameran långsamt i en liten cirkel i en jämn hastighet, samtidigt som du håller kameran parallellt eller i rät vinkel mot horisonten och var noga med att bara panorera i den riktning som visas av riktlinjerna. Använd ett stativ för bästa resultat. Om önskade resultat inte uppnås, försök att panorera i en annan hastighet.



Om avtryckaren trycks in hela vägen ner innan panoramat är färdigt kommer fotograferingen att avslutas och panoramat kanske inte sparas. Fotograferingen kan även avbrytas om kameran panoreras för snabbt eller för långsamt. Att panorera kameran i en annan riktning än vad som visas avbryter fotograferingen.

Panoraman skapas från ett flertal bildrutor. Om **PÅ** väljs för **☑ KNAPP-/RATTINSTÄLLNING > SLUTARE AE** bestäms exponeringen för hela panoramat av den första bildrutan. Kameran kan i vissa fall spela in en större eller mindre vinkel än vad som valts eller vara oförmögen att fästa ihop bildrutorna på ett perfekt sätt. Den sista delen av panoramat kanske inte spelas in om fotograferingen tar slut innan panoramat är färdigt.

Önskat resultat kanske inte kan uppnås med rörliga motiv, motiv nära kameran, motiv med liten variation som himlen eller en gräsmatta, motiv som hela tiden rör på sig, såsom vågor och vattenfall, eller motiv vars ljusstyrka förändras kraftigt. Panoraman kan bli oskarpa om motivet är dåligt upplyst.

Visa panoraman

I helskrämsläge kan du använda den bakre kommandoratten för att zooma in eller ut på panoramabilder. Alternativt kan du spola panoramat bakåt med hjälp av fokusknappen (fokusreglaget).

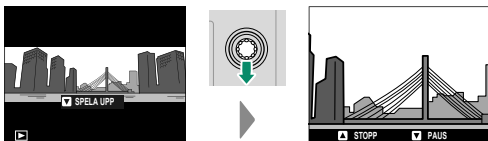

Tryck fokusknappen nedåt för att starta uppspelningen och tryck igen för att pausa. Tryck fokusknappen åt vänster eller höger för att ändra panoreringsriktning medan uppspelning pågår eller för att bläddra panoramat medan uppspelningen är pausad; vertikala panoraman bläddras vertikalt, horisontella panoraman horisontalt. För att återgå till helbildsuppspelning trycker du fokusknappen uppåt.

Fotografering med blix

Använd den medföljande blixten EF-X8 med blixtsko för extra belysning vid fotografering på natten eller inomhus vid svag belysning.

- 1 Skjut fast blixten på blixtskon enligt bilden och stanna när den klickar på plats.

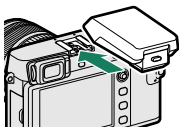

- 2 Höj blixten.



Om blixten inte är uppfälld kommer inställningarna att justeras för enheter som är anslutna via synkterminalen (📖 263).

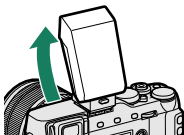

- 3 Välj **BLIXTINSTÄLLNING > INSTÄLLNING BLIXTFUNKTION** i kameramenyerna för att visa alternativ för EF-X8.



Denna funktion kan även nås via genvägar (📖 246).

- 4 Markera poster med fokusknappen (fokusreglaget) och rotera den bakre kommandoratten för att byta den markerade inställningen (📖 109).

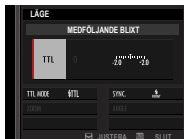

- 5 Tryck på **DISP/BACK** för att aktivera inställningen.

❗ Vissa objektiv kan, beroende på avståndet till motivet, kasta skuggor i bilder tagna med blyxt.

Blyxten avfyras inte vid vissa inställningar, till exempel i panoramaläge eller när den elektroniska slutaren används.

Välj en slutartid som är långsammare än **180X** när du använder blyxt i exponeringsläge **S** (slutartidsautomatik AE) eller manuell (**M**).

📄 I TTL-läge kan blyxten avfyras flera gånger för varje bild. Flytta inte kameran innan fotograferingen är slutförd.

Blixinställningar

Följande inställningar är tillgängliga när den medföljande skomonterade blixten EF-X8 är monterad.



Inställning	Beskrivning
<p>① Blixtkontrolläge</p>	<p>Välj bland följande alternativ:</p> <ul style="list-style-type: none"> • TTL: TTL-läge. Justera blyxtkompensation (②) och välj A blyxtläge (③). • M: Blixten avfyras vid vald utgång (②) oberoende av motivets ljusstyrka eller kamerainställningar. Utgång uttrycks i fraktioner av full effekt, från 1/1 till 1/64. Önskat resultat kanske inte kan uppnås vid låga värden om de överskrider gränserna för blyxtens styrsystem. Ta ett provfoto och kontrollera resultaten. • ☑ OFF (AV): EF-X8 avfyras inte. Blyxtenheter anslutna via synkterminal kommer fortfarande avfyras när slutaren släpps, men kan inaktiveras genom att sänka EF-X8 och stänga av enheterna i blyxtinställningsmenyn.

Inställning	Beskrivning
② Blixtkompensation/utgång	Justera blixtnivån. Vilka alternativ som är tillgängliga varierar beroende på vilket blyxtkontrolläge som valts (①).
③ Blixtläge (TTL)	<p>Välj ett blyxtläge för TTL-blyxtkontroll. Vilka alternativ som är tillgängliga varierar beroende på vilket fotograferingsläge (P, S, A eller M) som valts.</p> <ul style="list-style-type: none"> • ☑ (BLIXT AUTO): Blixten avfyras endast när det krävs; blixtnivån justeras i enlighet med motivets ljusstyrka. A -ikonen som visas när avtryckaren trycks ned halvvägs visar att blixten kommer att avfyras när bilden tas. • ☑ (STANDARD): Blixten avfyras med varje bild om möjligt; blixtnivån justeras i enlighet med motivets ljusstyrka. Blixten avfyras inte om den inte är fulladdad när slutaren utlöses. • ☑ (LÅNGSAM SYNK.): Kombiner blixten med långa slutartider när du fotograferar porträtt av motiv mot en bakgrund av nattlandskap. Blixten avfyras inte om den inte är fulladdad när slutaren utlöses.
④ Synk	Välj om blyxt är tidsinställd till att avfyras direkt efter att slutaren öppnas ( /1:A GARDIN) eller omedelbart innan den stängs ( /2:A GARDIN). 1:A GARDIN rekommenderas i de flesta situationer.

Tar bort röda ögon

Röda ögon-borttagning är tillgänglig när ett annat alternativ än **AV** är valt för **[B] BLIXTINSTÄLLNING > TAR BORT RÖDA ÖGON** och **[M] AF/MF INSTÄLLNING > SPÅRA ANSIKTE/ÖGON INST.** är **PÅ**. Röda ögon-borttagning minimerar "röda ögon" som skapas när ljus från blixten reflekteras från motivets näthinnor.

Blixtsynkhastighet

Blixten kommer att synkroniseras med slutaren med slutartider på $\frac{1}{180}$ s eller längre.

Extra blixtenheter från FUJIFILM

Kameran kan även användas med extra FUJIFILM-blixtar med blixtsko.

Blixtenheter från tredje part

Använd inte blixtenheter från tredjepartsleverantörer som tillför över 300 V till kamerans tillbehörssko.

Fotograferingsmenyerna

6



BILDKVALITET INSTÄLLNING

Justera bildkvalitetsinställningar.

För att visa bildkvalitetsinställningarna, tryck på **MENU/OK** i fotograferingsvyn och välj fliken **IQ** (**BILDKVALITET INSTÄLLNING**).



 Vilka alternativ som är tillgängliga varierar beroende på vilket fotograferingsläge som valts.

BILDSTORLEK

Välj den bildstorlek och det bildförhållande som stillbilder sparas i.

Alternativ	Bildstorlek	Alternativ	Bildstorlek	Alternativ	Bildstorlek
L 3:2	6000 × 4000	L 16:9	6000 × 3376	L 1:1	4000 × 4000
M 3:2	4240 × 2832	M 16:9	4240 × 2384	M 1:1	2832 × 2832
S 3:2	3008 × 2000	S 16:9	3008 × 1688	S 1:1	2000 × 2000



BILDSTORLEK återställs inte när kameran stängs av eller ett annat fotograferingsläge väljs.

Bildförhållande

Bilder med ett bildförhållande på 3:2 har samma proportioner som en bild i 35 mm film, medan bildförhållandet 16:9 är lämpligt för visning på enheter med **H**igh **D**efinition (HD). Bilder med bildförhållandet 1:1 är kvadratiska.

BILDKVALITET

Välj ett filformat och kompressionsvärde. Välj **FINE** eller **NORMAL** för att spara JPEG-bilder, **RAW** för att spara RAW-bilder eller **FINE+RAW** eller **NORMAL+RAW** för att spara både JPEG- och RAW-bilder. **FINE** och **FINE+RAW** använder lägre JPEG-kompressionsvärden för JPEG-bilder av högre kvalitet, medan **NORMAL** och **NORMAL+RAW** använder högre JPEG-kompressionsvärden för att öka antalet bilder som kan lagras.

Funktionsknapparna

För att växla mellan RAW-bildkvalitet på och av för en enstaka bild, tilldela **RAW** till en funktionsknapp (☰ 254). Om ett JPEG-alternativ är valt för bildkvalitet, kommer motsvarande JPEG+RAW-alternativ att väljas tillfälligt om du trycker på knappen. Om ett JPEG+RAW-alternativ är valt kommer motsvarande JPEG-alternativ att väljas tillfälligt om du trycker på knappen, medan om **RAW** är valt kommer **FINE** att väljas tillfälligt om du trycker på knappen. Om du tar en bild eller trycker på knappen igen återställs föregående inställning.







RAW INSTÄLLNING



Välj om du vill komprimera RAW-bilder.

Alternativ	Beskrivning
OKOMPRIMERAD	RAW-bilder komprimeras inte.
FÖRLUSTFRI KOMPRIMERAD	RAW-bilder komprimeras med en reversibel algoritm som minskar filstorleken utan förlust av bilddata. Bilderna kan visas i RAW FILE CONVERTER EX 2.0 eller annan programvara som stöder "förlustfri" RAW-komprimering.

FILMSIMULERING

Simulera olika typer av filmeffekter, inklusive sepia och svart-vitt (med eller utan färgfilter). Välj en palett i enlighet med ditt motiv och kreativa ändamål.

Alternativ	Beskrivning
 PROVIA/STANDARD	Standard färgåtergivning. Lämpar sig för en rad olika motiv, allt från porträtt till landskap.
 Velvia/MÄTTAD	En högkontrastpalett av mättade färger, lämpar sig för naturfotografier.
 ASTIA/MJUK	Förbättrar urvalet av nyanser tillgängliga för hudtoner i porträtt samtidigt som det bevarar det ljusa blå på en himmel i dagsljus. Rekommenderas för porträttfotografering utomhus.
 CLASSIC CHROME	Mjuk färg och förbättrad kontrast för skuggor för ett lugnt utseende.
 PRO Neg. Hi	Ger något mer kontrast än  PRO Neg. Std. Rekommenderas för porträttfotografering utomhus.
 PRO Neg. Std	En mjuktonad palett. Urvalet nyanser tillgängliga för hudtoner har förbättrats, vilket gör detta till ett bra val vid porträttfotografering i studio.

Alternativ	Beskrivning
 ACROS*	Ta svartvita bilder med djup tonskala och enastående skärpa.
 MONOKROM*	Ta standard svartvita bilder.
 SEPIA	Ta bilder i sepia.

* Tillgänglig med gult (**Ye**), rött (**R**) och grönt (**G**) filter, vilket gör grå toner djupare i enlighet med de nyanser som kompletterar den valda färgen. Det gula (**Ye**) filtret ger ett större djup till lila och blå nyanser och det röda (**R**) filtret till blå och gröna nyanser. Det gröna filtret (**G**) ger ett större djup till röda och bruna nyanser, inklusive hudtoner, och passar därför bra till porträtt.



De enda alternativ som är tillgängliga när den automatiska lägesväljaren är inställd på **AUTO** är **STD**, **B** och **SEPIA**.

Alternativ för filmsimulering kan kombineras med inställningar för ton och skärpa.

Inställningar för filmsimulering kan även nås via genvägar ( 246).

För mer information, besök: <http://fujifilm-x.com/en/x-stories/the-world-of-film-simulation-episode-1/>

KORNIGHET

Lägg till en kornig effekt. Välj en mängd (**STARK** eller **SVAG**) eller välj **AV** för att stänga av kornighet.



Alternativ		
STARK	SVAG	AV



DYNAMISKT OMFÅNG

Kontrollerar kontrasten. Välj lägre värden för att öka kontrast när du fotograferar inomhus eller under molnbetäckt himmel, högre värden för att reducera detaljförlust i högdagrar och lågdagrar när du fotograferar scener med hög kontrast. Högre värden rekommenderas för motiv som innehåller både solljus och mörk skugga, för motiv med hög kontrast som solljus på vatten, ljust upplysta höstlöv, och porträtt tagna mot en blå himmel, och för vita objekt eller människor klädda i vitt; tänk dock på att fläckar kan uppstå i bilder tagna med högre värden.

Alternativ			
AUTO	 100 100%	 200 200%	 400 400%















Om **AUTO** är valt väljer kameran automatiskt antingen  **100 100%** eller  **200 200%** i enlighet med motivet och fotograferingsförhållandena. Slutartid och bländare visas när avtryckaren trycks in halvvägs.

 **200 200%** är tillgänglig vid känslighet på ISO 400 och högre,  **400 400%** vid känslighet på ISO 800 och högre.

VITBALANS

För naturliga färger, välj en vitbalans som passar till ljuskällan.

Alternativ	Beskrivning
AUTO	Vitbalans justeras automatiskt.
 1/  2/  3	Mät ett värde för vitbalans.
	Välj en färgtemperatur.
	För motiv i direkt solljus.
	För motiv i skugga.
	Använd under fluorescerande ljus ("dagsljus").
	Använd under "varmt vitt" lysrörsljus.
	Använd under "kallt vitt" fluorescerande ljus.
	Använd under glödljus.
	Reducerar den blåa nyansen som typiskt associeras med undervattenljus.

 Resultaten kan variera beroende på fotograferingsförhållanden. Visa bilder efter fotografering för att kontrollera färgerna.

Vitbalans justeras för blixtljus endast i lägena **AUTO** och . Stäng av blixten genom att använda andra alternativ för vitbalans.

Alternativ för vitbalans kan även nås via genvägar ( 246).

Finjustera vitbalansen

När du trycker på **MENU/OK** efter att en vitbalansalternativ visas dialogrutan till höger. Använd fokusknappen (fokusreglaget) för att finjustera vitbalansen eller tryck på **DISP/BACK** för att avsluta utan finjustering.

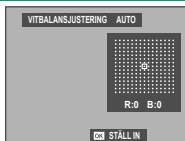

Fokusknappen (fokusreglaget) lutar inte diagonalt.

Anpassad vitbalans

Välj Ω_1 , Ω_2 eller Ω_3 för att justera vitbalans för ovanliga ljusförhållanden. Mätningalternativ för vitbalans kommer att visas; rama in ett vitt föremål så att det fyller upp displayen och tryck ned avtryckaren hela vägen för att mäta vitbalans (för att välja det senaste anpassade värdet och avsluta utan att mäta vitbalansen, tryck på **DISP/BACK**, eller tryck på **MENU/OK** för att välja det senaste värdet och visa dialogrutan för finjustering).



- Om **"KLART!"** visas, tryck på **MENU/OK** för att ställa in vitbalans till det uppmätta värdet.
- Om **"UNDER"** visas, höj exponeringskompensationen och försök igen.
- Om **"ÖVER"** visas, sänker du exponeringskompensationen och försöker igen.

K: Färgtemperatur

Om du väljer **K** i vitbalansmenyn visas en lista över färgtemperaturer. Markera en temperatur och tryck på **MENU/OK** för att välja det markerade alternativet och visa dialogrutan för finjustering.



Färgtemperatur

Färgtemperatur är en objektiv mätning av färgen i en ljuskälla, uttryckt i Kelvin (K). Ljuskällor med en färgtemperatur som är nära den hos direkt solljus ser vita ut; ljuskällor med en lägre färgtemperatur har ett gult eller rött utseende, medan de med en högre färgtemperatur skiftar i blått. Du kan matcha färgtemperatur till ljuskällan eller välja alternativ som skiljer sig skarpt från ljuskällans färg för att göra bilder "varmare" eller "kallare".

HÖGDAGERNIVÅ

Justerar förekomsten av högdagrar. Välj mellan sju alternativ mellan +4 och -2.

Alternativ						
+4	+3	+2	+1	0	-1	-2

6

LÅGDAGERNIVÅ

Justerar förekomsten av skuggor. Välj mellan sju alternativ mellan +4 och -2.

Alternativ						
+4	+3	+2	+1	0	-1	-2

FÄRG

Justera färgdensiteten. Välj mellan nio alternativ mellan +4 och -4.

Alternativ								
+4	+3	+2	+1	0	-1	-2	-3	-4

SKÄRPA

Gör konturer skarpare eller mjukare. Välj mellan nio alternativ mellan +4 och -4.

Alternativ								
+4	+3	+2	+1	0	-1	-2	-3	-4

BRUSREDUCERING

Minska brus i bilder tagna med hög känslighet. Välj mellan nio alternativ mellan +4 och -4.

Alternativ								
+4	+3	+2	+1	0	-1	-2	-3	-4

6

BRUSRED VID LÅNG EXP.

Välj **PÅ** för att minska fläckar i långtidsexponeringar.

Alternativ	
PÅ	AV

OBJEKT.MODUL.OPT.

Välj **PÅ** för att förbättra definitionen genom att justera för diffraktion och den svaga förlusten av fokus i objektivets periferi.

Alternativ	
PÅ	AV

FÄRGRYMD

Välj färgomfång för färgåtergivning.

Alternativ	Beskrivning
sRGB	Rekommenderas i de flesta situationer.
Adobe RGB	För professionell utskrift.

PIXELMAPPING

Använd det här alternativet om du upptäcker ljuspunkter i dina bilder.

- 1 Tryck på **MENU/OK** i fotograferingsvyn och välj fliken  **BILDKVALITET INSTÄLLNING**.
- 2 Markera **PIXELMAPPING** och tryck på **MENU/OK** för att utföra pixelmappning. Bearbetningen kan ta några sekunder.

 Resultaten garanteras inte.

Se till att batteriet är fulladdat innan du påbörjar pixelmappningen.

Pixelmappning är inte tillgängligt när kamerans temperatur är högre än vanligt.

VÄLJ ANPAD. INST.

Återkalla inställningar sparade med **ÄNDRA./SPARA ANP. INST.**. Inställningarna kan hämtas från någon av de sju bankerna med anpassade inställningar.

Banker			
ANPASSAD 1	ANPASSAD 2	ANPASSAD 3	ANPASSAD 4
ANPASSAD 5	ANPASSAD 6	ANPASSAD 7	

ÄNDRA./SPARA ANP. INST.

Spara upp till 7 uppsättningar av anpassade kamerainställningar för vanligt förekommande situationer. Sparade inställningar går att återhämta med alternativet **📷 BILDKVALITET INSTÄLLNING > VÄLJ ANPAD. INST.**

- 1 Tryck på **MENU/OK** i fotograferingsläge för att visa fotograferingsmenyn. Välj fliken **📷 BILDKVALITET INSTÄLLNING**, markera sedan **ÄNDRA./SPARA ANP. INST.** och tryck på **MENU/OK**.

- 2 Markera en bank för anpassade inställningar och tryck på **MENU/OK** för att välja.



- 3 Justera följande enligt önskemål:

- ISO
- DYNAMISKT OMFÅNG
- FILMSIMULERING
- KORNIHET
- VITBALANS
- HÖGDAGERNIVÅ
- LÅGDAGERNIVÅ
- FÄRG
- SKÄRPA
- BRUSREDUCERING



- 4 Tryck på **DISP/BACK**. En bekräftelsesdialogruta visas; markera **OK** och tryck på **MENU/OK**.



För att spara kamerans aktuella inställningar i den valda banken, markera **SPARA NY. INST.** i steg 3 och tryck på **MENU/OK**. Banker kan döpas om med hjälp av **ANPASSA NAMN**.

För att återställa standardinställningarna för den aktuella banken, markera **ÅTERSTÄLL**.



AF/MF INSTÄLLNING

Justera fokusinställningar.

För att justera fokuseringsinställningarna, tryck på **MENU/OK** i fotograferingsvyn och välj fliken **AF/MF** (**AF/MF INSTÄLLNING**).











Vilka alternativ som är tillgängliga varierar beroende på vilket fotograferingsläge som valts.

FOKUSOMRÅDE

Välj fokusområde för autofokus, manuell fokus och fokuszoom.

AF LÄGE

Välj AF-läge för fokusläge S och C.

Alternativ	Beskrivning
 ENSKILD PUNKT	Kameran fokuserar på motivet i den valda fokuspunkten. Antalet tillgängliga fokuspunkter går att välja genom  AF/MF INSTÄLLNING > ANTAL FOKUSPUNKTER . Använd för exakt fokusering på ett valt motiv.
 ZON	Kameran fokuserar på motivet i den valda fokuszonen. Fokuszoner inkluderar flera fokuspunkter, vilket gör det lättare att fokusera på motiv som är i rörelse.
 BRED/ SPÅRNING	I fokusläge C fokuserar kameran på motivet i den valda fokuspunkten när avtryckaren trycks in halvvägs. I fokusläge S fokuserar kameran automatiskt på motiv med hög kontrast; områden i fokus visas på skärmen. Kameran kanske inte kan fokusera på små objekt eller motiv som rör sig snabbt.
 ALLA	Rotera den bakre kommandoratten i displayen för val av fokuspunkt ( 83, 84) för att gå igenom AF-lägen i följande ordning:  ENSKILD PUNKT ,  ZON , och  BRED/SPÅRNING .

AF-C ANPASSAD INSTÄLLNING

Välj fokusspårningsalternativ för fokusläge C. Välj bland set 1–5 i enlighet med ditt motiv.

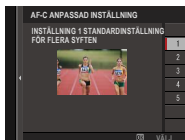

Alternativ	Beskrivning
INSTÄLLNING 1 STANDARDINSTÄLLNING FÖR FLERA SYFTEN	Ett standardspårningsalternativ som fungerar bra med det typiska omfånget hos rörliga motiv.
INSTÄLLNING 2 IGNORERA HINDER OCH FORTSÄTT SPÅRA MOTIV	Fokussystemet försöker följa det valda motivet. Välj för motiv som är svåra att hålla i fokusområdet eller om det är sannolikt att andra föremål kommer in i fokusområdet med motivet.
INSTÄLLNING 3 FÖR PÅSKYNDNING/ INBROMSNING AV MOTIV	Fokussystemet försöker att kompensera för motivets acceleration eller retardation. Välj för motiv som snabbt ändrar hastighet.
INSTÄLLNING 4 FÖR PLÖTSLIGT UPPDYKANDE MOTIV	Fokussystemet försöker att snabbt fokusera på motiv som kommer in i fokusområdet. Välj för motiv som dyker upp plötsligt eller när du snabbt växlar motiv.
INSTÄLLNING 5 FÖR FELAKTIG FLYTT OCH PÅSKYND/ INBROMSNING AV MOTIV	Välj för motiv som är svåra att spåra och som inte bara plötsligt ändrar hastighet, utan även gör stora rörelser fram och tillbaka och från vänster till höger.

SPARA AF LÄGE EFTER RIKTN.

Välj om fokusläget och fokusområdet som använts när kameran befinner sig i stående orientering lagras separat från de som används när kameran används i liggande orientering.

Alternativ	Beskrivning
AV	Samma inställningar används i båda riktningarna.
FOKUSOMRÅDE ENDAST	Fokusområdet för varje orientering kan väljas separat.
PÅ	Fokusläget och fokusområdet kan väljas separat.

AF-PUNKT DISPLAY

Välj om enskilda fokusramar visas när **ZON** eller **BRED/SPÅRNING** har valts för  **AF/MF INSTÄLLNING > AF LÄGE**.

Alternativ	
ON	OFF

ANTAL FOKUSPUNKTER

Välj antalet fokuspunkter som ska finnas tillgängliga för val av fokuspunkt i manuellt fokusläge eller då **ENSKILD PUNKT** har valts som **AF LÄGE**.

Alternativ	Beskrivning
91 PUNKTER (7x13)	Välj från 91 fokuspunkter ordnade i ett 7:13-rutnät.
325 PUNKTER (13x25)	Välj från 325 fokuspunkter ordnade i ett 13:25-rutnät.

FÖR-AF

Om **PÅ** är valt kommer kameran att fortsätta att justera fokus även när avtryckaren inte trycks ner halvvägs. Observera att detta ökar batteriförbrukningen.

Alternativ	
PÅ	AV

AF BELYSNING

Om **PÅ** väljs, tänds AF-hjälplampan för att hjälpa auto-fokus.

Alternativ	
PÅ	AV



I vissa fall kan det hända att kameran inte kan fokusera när du använder AF-hjälplampan. Om kameran inte kan fokusera kan du försöka att öka avståndet till motivet.

Undvik att rikta AF-hjälplampan rakt in i motivets ögon.

SPÅRA ANSIKTE/ÖGON INST.

Intelligent ansiktsdetektion ställer in fokus och exponering för mänskliga ansikten var som helst i bilden, vilket förhindrar att kameran fokuserar på bakgrunden i grupporträtt.

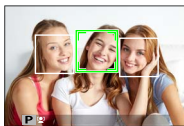

Välj för bilder som framhäver porträttmotiv. Ansikten kan detekteras med kameran i liggande eller stående läge; om ett ansikte detekteras indikeras det med en grön ram. Om det finns mer än ett ansikte i bild väljer kameran det ansikte som är närmast centrum; övriga ansikten indikeras med vita ramar. Du kan även välja huruvida kameran upptäcker och fokuserar på ögon när Intelligent Face Detection (intelligent ansiktsdetektion) är på. Välj bland följande alternativ:

Alternativ	Beskrivning
ANSIKTE PÅ/ÖGON AV	Intelligent ansiktsdetektion endast.
ANSIKTE PÅ/ÖGON AUTO	Kameran väljer automatiskt vilket öga som fokuseringen ligger på när ett ansikte upptäcks.
ANS. PÅ/HÖGER ÖGA PRI.	Kameran fokuserar på subjektets högra öga med intelligent ansiktsdetektion.
ANS. PÅ/VÄNS. ÖGA PRI.	Kameran fokuserar på subjektets vänstra öga med intelligent ansiktsdetektion.
ANSIKTE AV/ÖGON AV	Intelligent ansiktsdetektion och ögonprioritet av.



I vissa lägen kan kameran ställa in exponeringen för hela bilden istället för porträttmotivet.

Om motivet flyttar sig då avtryckaren trycks ned kan det hända att ansiktet inte är kvar i området som indikeras av den gröna ramen när bilden tas.



Om kameran inte kan upptäcka motivets ögon för att de är dolda av hår, glasögon eller andra föremål, kommer kameran i stället att fokusera på ansikten.

Alternativ för ansikts-/ögondetektering kan även nås via genvägar ( 246).

AF+MF

Om **PÅ** har valts i fokusläge **S**, kan fokus justeras manuellt genom att vrida på fokusringen medan avtryckaren är nedtryckt halvvägs. Både alternativ med standard- och fokusmarkerings-MF-hjälp stöds.

Alternativ	
PÅ	AV



Objektiv med en fokusavståndsindikator måste ställas in på manuellt fokusläge (MF) innan detta alternativ kan användas. Genom att välja MF avaktiveras fokusavståndsindikatorn. Ställ in fokuseringsringen till mitten av fokusavståndsindikatorn eftersom kameran kanske inte kan fokusera om ringen ställs in på oändlighet eller det minsta fokusavståndet.

AF+MF fokuszoom

När **PÅ** har valts för **AF/MF INSTÄLLNING > FOKUS KONTROLL** och **ENSKILD PUNKT** har valts för **AF LÄGE** kan fokuszoom användas för att zooma in på det valda fokusområdet. Zoomförhållandet (2,5× eller 6×) går att välja genom den bakre kommandoratten.

MAN. FOKUSHJÄLP

Välj hur fokus visas i manuellt fokusläge.

Alternativ	Beskrivning
STANDARD	Fokus visas normalt (focus peak highlight och digitalt delad bild är inte tillgängliga).
DIGITALT DELAD BILD	Visar en delad svartvit (MONOKROM) eller färg (FÄRG) bild i mitten av bilden. Rama in motivet i området för delad bild och vrid fokusringen tills de tre delarna av den delade bilden är korrekt injusterade.
FOCUS PEAK HIGHLIGHT	Kameran förstärker konturer med hög kontrast. Välj en färg och accentueringsnivå.



Du kan även välja MF-hjälpalternativ genom att hålla på mitten på den bakre kommandorattens mitt.

FOKUS KONTROLL

Om **PÅ** har valts kommer displayen automatiskt att zooma in på det valda fokusområdet när fokuseringen vrids i manuellt fokusläge.

Alternativ	
PÅ	AV

 Genom att trycka på mitten av den bakre kommandoratten avbryts fokuszoom.

SAMMANKOPPLA SPOT AE & FOKUS

Välj **PÅ** för att mäta det aktuella fokusområdet när **ENSKILD PUNKT** är valt för **AF LÄGE** och **SPOT** är valt för **LJUSMÄTMETOD**.

Alternativ	
PÅ	AV

OMEDELBAR AF-INSTÄLLNING

Välj om kameran fokuserar med hjälp av enkel AF (**AF-S**) eller kontinuerlig AF (**AF-C**) när **AF-L**-knappen trycks ned i manuellt fokusläge.

Alternativ	
AF-S	AF-C

6

SKALA FÖR SKÄRPEDJUP

Välj **BAS FÖR FILMFORMAT** för att få hjälp med praktiska bedömningar av skärpedjupet för bilder som ska användas för tryck och liknande eller **PIXELBAS** för att få hjälp med att bedöma skärpedjupet för bilder som ska användas högupplöst på datorer och andra elektroniska skärmar.

Alternativ	
PIXELBAS	BAS FÖR FILMFORMAT

PRIORITET AV SLÄPP/FOKUS

Välj hur kameran ska fokusera i fokusläge **AF-S** eller **AF-C**.

Alternativ	Beskrivning
SLÄPPA	Slutaren prioriteras framför fokus. Bilder kan tas även när kameran inte är i fokus.
FOKUSERA	Fokus prioriteras framför slutaren. Bilder kan endast tas när kameran är i fokus.

PEKSKÄRM LÄGE

Välj vilka fotograferingsfunktioner som ska utföras med pekkontroller.

Stillbildsfotografering



Läge	Beskrivning
TRYCK FOTOGRAFERA 	Tryck på motivet på skärmen för att fokusera och utlösa slutaren. I serietagningsläge tas bilder så länge du håller kvar fingret på skärmen.
AF 	Tryck för att välja fokuspunkt. I fokusläge S (AF-S) kommer fokus att låsas. I fokusläge C (AF-C) kommer kameran att kontinuerligt justera fokus i enlighet med förändringar i avståndet till motivet. Fokusbåsa och kontinuerlig fokus kan avslutas genom att trycka på AF OFF -ikonen.
OMRÅDE 	Tryck för att välja en punkt för fokus eller zoom. Fokusramen flyttar till den valda punkten.
AV 	Pekkontroller av. Skärmen reagerar inte vid tryckningar.

Filminspelning



Vi rekommenderar att du väljer **AF ZON** för **AF I FILMLÄGE** i fotograferingsmenyns -flik (film) innan du spelar in filmer med pekkontroller (i vissa filmlägen väljs **AF ZON** automatiskt).

Läge	Beskrivning
<p>TRYCK FOTOGRAFERA</p>	<p>Tryck på motivet i displayen för att fokusera och starta inspelning. I fokusläge C (AF-C) kommer kameran att kontinuerligt justera fokus i enlighet med förändringar i avståndet till motivet. För att fokusera om i fokusläge S (AF-S) eller för att fokusera på ett nytt motiv i fokusläge C, tryck på motivet på skärmen. <i>För att sluta spela in, tryck på avtryckaren.</i></p>
<p>AF</p>	<p>Tryck på motivet i displayen för att fokusera och <i>tryck på avtryckaren för att starta eller avsluta inspelning.</i> I fokusläge C (AF-C) kommer kameran att kontinuerligt justera fokus i enlighet med förändringar i avståndet till motivet. För att fokusera om i fokusläge S (AF-S) eller för att fokusera på ett nytt motiv i fokusläge C, tryck på motivet på skärmen.</p>

Läge	Beskrivning
OMRÅDE 	<p>Tryck för att välja fokuspunkt och tryck på avtryckaren för att starta och avsluta inspelning. I fokusläge C (AF-C) kommer kameran att kontinuerligt justera fokus i enlighet med förändringar i avståndet till motivet i den valda fokuspunkten. I fokusläge S (AF-S) kan du flytta fokuspunkten genom att trycka på displayen, men du kan bara omfokusera med kontrollen till vilken AF-PÅ har tilldelats (📖 227).</p>
AV 	<p>Pekkontroller av. Skärmen reagerar inte vid tryckningar.</p>



För att inaktivera pekkontroller och dölja pekskrämslägesindikator, välj **AV** för **☑ KNAPP-/RATTINSTÄLLNING > PEKSKÄRM INSTÄLLNING > PEKSKÄRM PÅ/AV**.



FOTOGRAFERING INSTÄLLNING

Justera fotograferingsalternativ.

För att justera fotograferingsalternativen, tryck på **MENU/OK** i fotograferingsvyn och välj fliken (**FOTOGRAFERING INSTÄLLNING**).

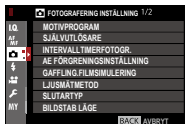

Vilka alternativ som är tillgängliga varierar beroende på vilket fotograferingsläge som valts.

MOTIVPROGRAM



Välj det fotograferingsläge som ska användas när den automatiska lägesväljaren är inställd på **AUTO**.

Läge	Beskrivning
AVANCERAD SR AUTO	Kameran optimerar automatiskt inställningarna för att passa motivet.
PORTRÄTT	Välj för porträtt.
HUDTONSUTJÄMNING	Bearbetar porträttet för att ge motivet en jämn, naturlig hy.
LANDSKAP	Välj för bilder av byggnader och landskap i dagsljus.
SPORT	Välj vid fotografering av rörliga motiv.
NATT	Välj detta läge för dåligt belysta natt- och skymningsmotiv.

Läge	Beskrivning
 NATT(STATIV)	Välj detta läge för långa slutartider vid fotografering på natten.
 FYRVERKERI	Långa slutartider används för att fånga fyrverkeriernas expanderande ljusexplosioner.
 SOLNEDGÅNG	Välj detta läge för att fånga livfulla färger i soluppgångar och solnedgångar.
 SNÖ	Välj för skarpa, klara bilder som återger ljusstyrkan i motiv som domineras av skinande vit snö.
 STRAND	Välj för skarpa, klara bilder som återger ljusstyrkan hos solbelysta stränder.
 UNDER VATTEN	Reducerar den blåa nyansen som typiskt associeras med undervattenljus.
 FEST	Fånga bakgrundsbelysningen inomhus vid svag belysning.
 BLOMMOR	Naturliga färger när man tar närbilder av blommor.
 TEXT	Ta klara bilder av text eller tryckta ritningar.

SJÄLVUTLÖSARE

Välj en fördröjning av avtryckaren.

Alternativ	Beskrivning
 2 SEK	Slutaren utlöses två sekunder efter att avtryckaren trycks ned. Använd för att reducera oskärpa orsakad av kamerarörelse när avtryckaren trycks ned. Självutlösarlampen blinkar medan timern räknar ned.
 10 SEK	Slutaren utlöses tio sekunder efter att avtryckaren trycks ned. Använd för fotografier där du själv vill vara med. Självutlösarlampen blinkar omedelbart innan bilden tas.
AV	Självutlösare av.

Om ett annat alternativ än **AV** är valt startar timern när avtryckaren trycks ned hela vägen. Displayen på skärmen visar hur många sekunder som återstår tills bilden tas. För att stoppa timern innan bilden tas, tryck på **DISP/BACK**.

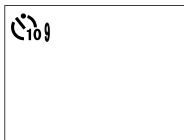

-  Stå bakom kameran när avtryckaren används. Om du står framför objektivet kan det störa fokus och exponering.
Självutlösaren stängs av automatiskt när kameran stängs av.

INTERVALLTIMERFOTOGR.

Konfigurera kameran för att ta bilder automatiskt med ett förinställt intervall.

- 1 Markera **INTERVALLTIMERFOTOGR.** i fliken **FOTOGRAFERING INSTÄLLNING** och tryck på **MENU/OK**.
- 2 Använd fokusknappen (fokus-reglaget) för att välja intervall och antal bilder. Tryck på **MENU/OK** för att fortsätta.
- 3 Använd fokusknappen för att välja starttid och tryck sedan på **MENU/OK**. Fotograferingen startar automatiskt.





Intervalltimerfotografering kan inte användas med slutartiden **B** (bulb) eller vid fotografering av flera exponeringar. I serietagningsläge kan endast en bild tas varje gång avtryckaren trycks ned.



Användning av stativ rekommenderas.

Kontrollera batterinivån innan du börjar. Vi rekommenderar användning av en separat såld AC-9V nätadapter och CP-W126 DC-kopplare.

Displayen släcks ibland mellan bilderna och tänds i några sekunder innan nästa bild tas. Displayen kan aktiveras när som helst genom att trycka in avtryckaren.

För att fortsätta fotografera tills minneskortet är fullt, ställ in antalet bilder till ∞ .

AE FÖRGRENINGSINSTÄLLNING

Justera inställningar för exponeringsgaffling.

Alternativ	Beskrivning
BILDRUTOR/ STEG INSTÄLLNING	Välj antal bilder i gafflingssekvensen (BILDER) och hur mycket exponeringen varierar för varje bild (STEG).
1 BILDRUTA/ KONTINUERLIG	Välj om bilderna i gafflingssekvensen tas en bild åt gången (1 BILDR.) eller i en enda serie (KONTINUERLIG).
SEKVENSIINSTÄLLNING	Välj i vilken ordning bilderna tas.

GAFFLING.FILMSIMULERING

Välj de tre filmtyperna som används för filmsimuleringsgaffling (📖 118).

Alternativ		
 PROVIA/STANDARD	 Velvia/MÄTTAD	 ASTIA/MJUK
 CLASSIC CHROME	 PRO Neg. Hi	 PRO Neg. Std
 ACROS*	 MONOKROM*	 SEPIA



* Tillgänglig med gult (Gu), rött (R) och grönt (G) filter.

LJUSMÄTMETOD

Välj hur kameran mäter exponeringen.



Det valda alternativet aktiveras endast när **AF/MF** **INSTÄLLNING > SPÅRA ANSIKTE/ÖGON INST.** är **ANSIKTE AV/ÖGON AV.**

Läge	Beskrivning
 (multi)	Kameran bestämmer omedelbart exponering baserat på en analys av komposition, färg- och ljusstyrkefördelning. Rekommenderas i de flesta situationer.
 (mittenviktad)	Kameran mäter ljuset på hela bilden men lägger största vikt vid området i mitten.
 (spot)	Kameran mäter ljusförhållanden i ett område vid mitten av bilden som motsvarar 2 % av helheten. Rekommenderas när motivet är i motljus samt i andra situationer där bakgrunden är mycket ljusare eller mörkare än huvudmotivet.
 (medelvärde)	Exponering ställs in på medelvärdet för hela bilden. Ger konsekvent exponering över flera bilder med samma belysning och är särskilt effektiv för landskap och porträtt av motiv klädda i svart eller vit.

SLUTARTYP

Välj slutartypen. Välj den elektroniska slutaren för att inaktivera slutarljudet.

Alternativ	Beskrivning
MS MEKANISK SLUTARE	Ta bilder med den mekaniska slutaren.
ES ELEKTRONISK SLUTARE	Ta bilder med den elektroniska slutaren.
MS MEKANISK+ ES ELEKTRONISK	Kameran väljer slutartyp i enlighet med fotografieringsförhållandena.

Om ett annat alternativ än **MS MEKANISK SLUTARE** är valt kan kortare slutartider än $\frac{1}{4000}$ väljas genom att vrida slutartidsratten till **4000** till och sedan vrida på den bakre kommandoratten.

 Förvrängningar kan synas i bilder av rörliga motiv med den elektroniska slutaren, medan strimmor och dimma kan uppstå i bilder som tas under fluorescerande ljus eller annan flimrande eller ojämn belysning. När du tar bilder med slutaren tystad, respektera motivens bildrättigheter och personliga integritet.

 När den elektroniska slutaren används inaktiveras blixten, känslighet är begränsad till värden på ISO 12800–200 och brusreducering för lång exponering har ingen effekt.

BILDSTAB LÄGE

Välj bland följande alternativ för bildstabilisering:

Alternativ	Beskrivning
 KONTINUERLIG +RÖRELSE	Bildstabilisering på. Om +RÖRELSE väljs justerar kameran slutartiden för att minska rörelseoskärpa när rörliga föremål upptäcks.
 KONTINUERLIG	
 TAGNING +RÖRELSE	Som ovan, men bildstabilisering utförs endast när avtryckaren trycks in halvvägs (endast fokusläge C) eller när slutaren utlöses. Om +RÖRELSE väljs justerar kameran slutartiden för att minska rörelseoskärpa när rörliga föremål upptäcks.
 BARA VID EXP.	
AV	Bildstabilisering av. Välj detta alternativ när stativ används.



+RÖRELSE har ingen effekt när känsligheten är inställd på ett fast värde och kan också vara otillgänglig vid vissa andra kombinationer av inställningar. Effekten kan variera med ljusförhållandena och föremålets hastighet.

Detta alternativ är endast tillgängligt med objektiv som stöder bildstabilisering.

ISO

Justera kamerans känslighet för ljus.

Alternativ	Beskrivning
AUTO1 AUTO2 AUTO3	Känsligheten justeras automatiskt i enlighet med fotografieringsförhållandena. Välj grundläggande känslighet, maximal känslighet och minimal slutartid för AUTO1 , AUTO2 och AUTO3 .
12800–200	Justera känsligheten manuellt. Valt värde visas i displayen.
H (25600/51200), L (100/125/160)	Välj för speciella situationer. Observera att brus kan uppträda i bilder tagna med H , medan L minskar dynamiskt omfång.



Känsligheten återställs inte när kameran stängs av.

Känslighet kan inte ställas in när den automatiska lägesväljaren är inställd på **AUTO**.

När **PÅ** är valt för **KNAPP-/RATTINSTÄLLNING** > **ISO-KOMMANDOREGLAGEINST.**, kan känslighet justeras genom att trycka på mitten av den främre kommandoratten för att välja känslighet och sedan vrida på ratten för att välja en inställning.

Justera känsligheten

Höga värden kan användas för att minska oskärpa när belysningen är svag, medan lägre värden tillåter längre slutartider eller större bländare i starkt ljus, men observera att brus kan uppträda i bilder tagna med hög känslighet.

AUTO

Välj grundläggande känslighet, maximal känslighet och minimal slutartid för **AUTO1**, **AUTO2** och **AUTO3**. Standard visas nedan.

Objekt	Alternativ	Standard		
		AUTO1	AUTO2	AUTO3
STANDARD KÄNSLIGHET	12800–200	200		
MAX. KÄNSLIGHET	12800–400	800	1600	3200
MIN. SLUTTID	$\frac{1}{500}$ – $\frac{1}{4}$ SEK, AUTO	$\frac{1}{60}$ SEK		

Kameran väljer automatiskt en känslighet mellan standard- och maxvärdet; känsligheten höjs endast över standardvärdet om den slutartid som krävs för optimal exponering skulle vara längre än det värde som valts för **MIN. SLUTTID**.



Om värdet som valts för **STANDARD KÄNSLIGHET** är högre än värdet som valts för **MAX. KÄNSLIGHET**, **STANDARD KÄNSLIGHET** kommer att ställas in på värdet som valts för **MAX. KÄNSLIGHET**.

Kameran kan välja en slutartid som är långsammare än **MIN. SLUTTID** om bilder fortfarande kan vara underexponerade med det värde som valts för **MAX. KÄNSLIGHET**. Om **AUTO** har valts för **MIN.SLUTTID** kameran kommer automatiskt välja en minimal slutartid, ungefär lika med objektivets omvända brännvidd, i sekunder (till exempel om objektivet har en brännvidd på 50 mm väljer kameran en minimal slutartid nära $\frac{1}{50}$ s). Den minimala slutartiden påverkas inte av alternativet som valts för bildstabilisering.

FATTN.AD.INST.

Justera inställningar för objektiv med M-fattning som är anslutna med en FUJIFILM M-FATTNINGSadAPTER.

Välja brännvidd

Om objektivet har en brännvidd på 21, 24, 28 eller 35 mm, välj ett passende alternativ i **FATTN.AD.INST.**-menyn.



För andra objektiv, välj **OBJEKTIV 5** eller **OBJEKTIV 6** och använd fokusknappen (fokusreglaget) för att ange brännvidden.



Distorsionskorrigering

Välj mellan alternativen **STARK**, **MEDEL** eller **SVAG** för att korrigera **TUNNFORMIG** eller **KUDDFORMIG** -förvrängning.



Korrigerig av färgnyanser

Variationer av färger (nyanser) mellan mitten och kanterna på bilden kan justeras separat för varje hörn.

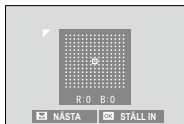

För att korrigera färgnyanser, följ stegen nedan.

- 1 Roterar den bakre kommandoratten för att välja ett hörn. Det valda hörnet indikeras med en triangel.
- 2 Använd fokusknappen (fokusreglaget) för att justera nyanserna tills det inte längre finns någon synlig färgskillnad mellan det valda hörnet och mitten av bilden. Tryck fokusknappen åt vänster eller höger för att justera färgerna på den cyan-röda axeln. Tryck fokusknappen uppåt eller nedåt för att justera färgerna på den blå-gula axeln.



För att avgöra hur mycket som krävs, justera färgnyanskorrigeringen medan du tar foton på en blå himmel eller ett grått pappersark.

Korrigerar periferisk belysning

Välj ett värde mellan -5 och $+5$. Väljs ett positivt värde ökar den periferiska belysningen, medan ett negativt värde minskar den perifera belysningen. Positiva värden rekommenderas för äldre objektiv, negativa värden för att skapa en effekt som om bilden har tagits med en antik lins eller hålkamera.

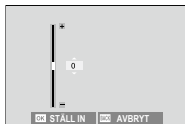

För att avgöra hur mycket som krävs, justera vinjetteringskorrigeringen medan du tar foton på en blå himmel eller ett grått pappersark.

TRÅDLÖS KOMM.

Anslut till smartphones som kör den senaste versionen av FUJIFILM Camera Remote-appen. Smartphone kan användas för att bläddra mellan bilderna på kameran, ladda ner valda bilder, fjärrstyra kameran eller överföra platsdata till kameran.



För nedladdning och annan information, besök:
http://app.fujifilm-dsc.com/en/camera_remote/



BLIXTINSTÄLLNING

Justera blixtrelaterade inställningar.

För att visa blixinställningar, tryck på **MENU/OK** i fotograferingsvyn och välj fliken  (**BLIXTINSTÄLLNING**).



Vilka alternativ som är tillgängliga varierar beroende på vilket fotograferingsläge som valts.

6

INSTÄLLNING BLIXTFUNKTION

Välj blixtkontrolläge, blixtläge eller synkläge eller justera blixtnivån. Vilka alternativ som är tillgängliga varierar beroende på blixten.



Se sidan 261 för mer information.

TAR BORT RÖDA ÖGON

Ta bort röda ögon-effekter som orsakas av blixten.

Alternativ	Beskrivning
BLIXT+BORTTAGN.	En röda ögon-reducering före blixtnedslag kombineras med digital röda-ögon-borttagning.
BLIXT	Endast röda ögonreducering med blixtnedslag.
BORTTAGNING	Endast digital borttagning av röda ögon.
AV	Röda ögon-reducering vid blixtnedslag och digital röda ögon-borttagning av.



Röda ögon-reducering kan användas i TTL-blixtnedslagsläge. Digital borttagning av röda ögon utförs endast när ett ansikte upptäcks och är inte tillgänglig med RAW-bilder.

TTL-LÅST LÄGE

I stället för att justera blixtnivån för varje bild kan TTL-blixtkontroll låsas för jämna resultat genom en serie fotografier.

Alternativ	Beskrivning
LÅS MED SISTA BLIXT	Blixteffekten låses på det värde som mättes för den senaste bilden. Ett felmeddelande visas om inget tidigare mätt värde existerar.
LÅS MED MÄTNING BLIXT	Kameran avger en serie av förblixtar och låser blixteffekten på det uppmätta värdet.



För att använda TTL-låset, tilldela **TTL-LÅS** till en kamera-kontroll och använd sedan kontrollen för att aktivera eller inaktivera TTL-lås (📖 254).

Blixtkompensation kan justeras medan TTL-lås är aktiverat.

INSTÄLLNING LED-LJUS

Välj om du vill använda blixtenhetens LED videolampa (om tillgänglig) som "catchlight" eller AF-hjälpbelysning när du tar bilder.

Alternativ	LED videoljusets funktion i stillbildsfotografering
FÅNGA LJUSTET	Catchlight
AF ASSIST	AF-hjälpbelysning
AF ASSIST+ FÅNGA LJUSTET	AF-hjälpbelysning och catchlight
AV	Inget



Detta alternativ kan också nås via blixteställningsmenyn.

MASTER-INSTÄLLNING

Välj en blyxtgrupp (A, B eller C) för blixten som är monterad på kamerans tillbehörssko när den fungerar som masterblyxt som styr fjärrblyxtenheter via FUJIFILM trådlös optisk blyxtkontroll eller välj **OFF** för att begränsa masterblyxtens ljus till en nivå som inte påverkar den slutliga bilden.

Alternativ			
Gr A	Gr B	Gr C	OFF



Detta alternativ kan också nås via blixteställningsmenyn.

CH INSTÄLLNING

Välj den kanal som används för kommunikation mellan masterblixten och fjärrblixtenheterna vid användning av FUJIFILM optisk trådlös blyxtkontroll. Separata kanaler kan användas för olika blyxtsystem eller för att förhindra störningar när flera system arbetar i närheten.

Alternativ			
CH1	CH2	CH3	CH4



FILMINSTÄLLNING

Justera filminspelningsalternativ.

För att visa alternativ för videoinspelning, tryck på **MENU/OK** i fotograferingsvyn och välj fliken **FM** (**FILMINSTÄLLNING**).



Varla alternativ som är tillgängliga varierar beroende på vilket fotograferingsläge som valts.

FILMLÄGE

Välj en bildstorlek och bildfrekvens för filminspelning.

Alternativ	Bildstorlek	Hastighet
2160/29.97P	3840 × 2160 (4 K)	29,97 bps
2160/25P		25 bps
2160/24P		24 bps
2160/23.98P		23,98 bps
1080/59.94P	1920 × 1080 (Full HD)	59,94 bps
1080/50P		50 bps
1080/29.97P		29,97 bps
1080/25P		25 bps
1080/24P		24 bps
1080/23.98P		23,98 bps
720/59.94P	1280 × 720 (HD)	59,94 bps
720/50P		50 bps
720/29.97P		29,97 bps
720/25P		25 bps
720/24P		24 bps
720/23.98P		23,98 bps

AF I FILMLÄGE

Välj hur kameran väljer fokuspunkten för filminspelning.

Alternativ	Beskrivning
MULTI	Automatiskt fokuspunktsval.
AF ZON	Kameran fokuserar på motivet i det valda fokusområdet.

HDMI-UTGÅNG INFOSKÄRM

Om **PÅ** är valt speglar de HDMI-enheter som kameran är ansluten till informationen i kamerans display.

Alternativ	
PÅ	AV

4K FILMUTGÅNG

Välj destination för 4K-filmer tagna medan kameran är ansluten till en HDMI-inspelare eller annan enhet som stöder 4K.

Alternativ	Beskrivning
	4K-filmer spelas in på en minneskort i 4K och matas ut till HDMI-enheten i full HD.
HDMI	4K-filmer matas ut till HDMI-enheten i 4K och startar när avtryckaren trycks ned. Kameran lagrar inte 4K-filmer till minneskort.

HDMI INSPELNINGSKONTROLL

Välj om kameran sänder start- och stoppsignaler för film till HDMI-enheten när avtryckaren trycks in för att starta och stoppa filminspelning.

Alternativ	
PÅ	AV

MIK NIVÅJUSTERING

Justera inspelningsnivån för de inbyggda och externa mikrofonerna.

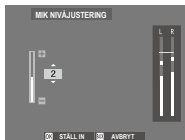

Alternativ	Beskrivning
4—1	Välj en inspelningsnivå.



Displayer visar toppinspelningsnivån som detekteras under en given period.

Du kan tilldela **MIK NIVÅJUSTERING** till en kamerakontroll och sedan använda kontrollen för att justera mikrofonnivån under inspelning.

MIK/FJÄRRUTLÖSN.

Ange om enheten som är ansluten till mikrofon-/fjärrutlösaranslutningen är en mikrofon eller fjärrlösare.

Alternativ	
 MIK	 FJÄRR

Bildvisning och bildvisningsmenyn

7

Bildvisningsdisplayen

Detta avsnitt listar de indikatorer som kan visas under bildvisning.



I illustrerande syfte visas skärmar med alla indikatorer tända.

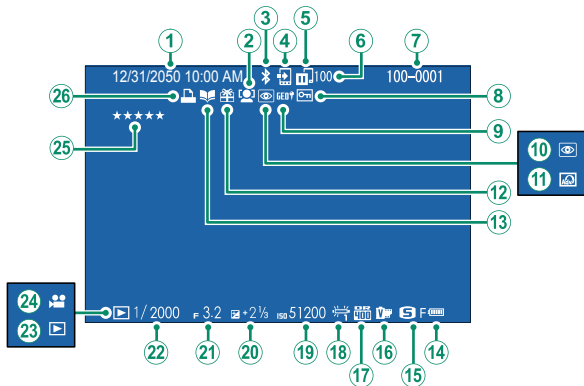

- | | |
|--|---|
| ① Datum och tid 44, 204 | ⑬ Indikator fotobokshjälp 194 |
| ② Indikator för
ansiktsdetektion..... 139 | ⑭ Batterinivå 43 |
| ③ Bluetooth PÅ/AV.....241 | ⑮ Bildstorlek/-kvalitet 115, 116 |
| ④ Bildöverföringsuppdrag 192 | ⑯ Filmsimulering..... 118 |
| ⑤ Bildöverföringsstatus..... 192 | ⑰ Dynamiskt omfång..... 121 |
| ⑥ Antal ramar som valts för
uppladdning..... 192 | ⑱ Vitbalans 122 |
| ⑦ Bildnummer237 | ⑲ Känslighet..... 158 |
| ⑧ Skyddad bild..... 188 | ⑳ Exponeringskompensation 91 |
| ⑨ Positionsdata.....243 | ㉑ Bländare63, 69, 72 |
| ⑩ Indikator för röda
ögon-borttagning..... 165, 190 | ㉒ Slutartid.....63, 64, 72 |
| ⑪ Avancerat filter 99 | ㉓ Indikator för
uppspelningsläge..... 51 |
| ⑫ Presentbild 51 | ㉔ Filmikon..... 58 |
| | ㉕ Betygsättning 176 |
| | ㉖ DPOF-utskriftsindikator 197 |

DISP/BACK-knappen

DISP/BACK-knappen styr visningen av indikatorer under bildvisning.

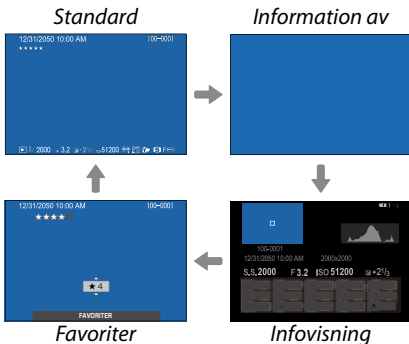
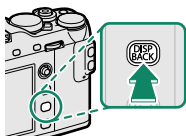

Favoriter: Betygsätta bilder

För att betygsätta den aktuella bilden trycker du på **DISP/BACK** och trycker fokusknappen (fokusreglaget) uppåt och nedåt för att välja från noll till fem stjärnor.

Visa fotoinformation

Displayen för fotoinformation ändras varje gång fokusknappen (fokusreglaget) trycks uppåt.

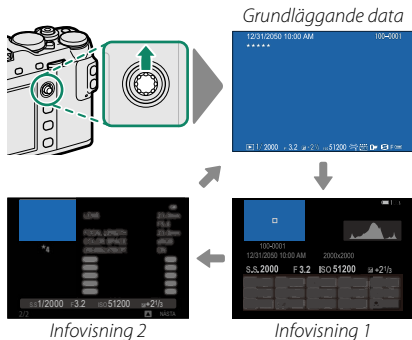

Zooma in på fokuspunkten

Tryck mitt på den bakre kommandoratten för att zooma in på fokuspunkten. Tryck igen för att återgå till helskärmvisning.

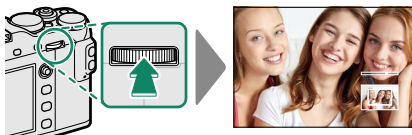

Visa bilder

Läs detta avsnitt för information om bildvisningszoom och multi-bildvisning.

Använd den bakre kommandoratten för att gå från helskärm bildvisning till bildvisningszoom eller multi-bildvisning.

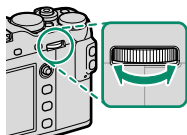

Helskärm bildvisning



Multi-bildvisning



Bildvisningszoom



Niobildsvisning



Medel-zoom

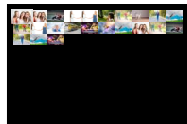

Hundra-bildsvisning

Maximal zoom



Bildvisningszoom

Rotera den bakre kommandoratten åt höger för att zooma in den aktuella bilden, åt vänster för att zooma ut. För att avbryta zoomningen, tryck på **DISP/BACK**, **MENU/OK** eller mitt på den bakre kommandoratten.



Den maximala zoomgraden varierar med alternativet som valts för **BILDKVALITET INSTÄLLNING > BILDSTORLEK**. Bildvisningszoom är inte tillgänglig med beskurna eller storleksändrade kopior sparade med storleken **640**.

Scrolla

När bilden har zoomats in kan fokusknappen (fokusreglaget) användas för att visa områden av bilden som för närvarande inte är synliga i displayen.



Navigeringsfönster

Multi-bildvisning

För att ändra antalet bilder som visas roterar du den bakre kommandoratten åt vänster när en bild visas i helskärm.



Använd fokusknappen (fokusreglaget) för att markera bilder och tryck på **MENU/OK** för att visa den markerade bilden i helskärm. I nio- och hundrabildsdisplayerna trycker du fokusknappen uppåt eller nedåt för att visa fler bilder.



Bildvisningsmenyn

Justera bildvisningsinställningar.

Bildvisningsmenyn visas när du trycker på **MENU/OK** i bildvisningsläge.



RAW-OMVANDLING

RAW-bilder lagrar information om kamerainställningar separat från infångad data från kamerans bildsensor. Genom att använda alternativet **REPRISMENY** > **RAW-OMVANDLING** kan du skapa JPEG-kopior av RAW-bilder med hjälp av olika alternativ för de inställningar som listas på sidan 182. Ursprunglig bilddata påverkas inte, vilket innebär att en enda RAW-bild kan behandlas på en mängd olika sätt.

- 1 Tryck på **MENU/OK** när en RAW-bild visas för att visa bildvisningsmenyn.

- 2 I visningsmenyn, markera **RAW-OMVANDLING** och tryck på **MENU/OK** för att visa inställningar.



Dessa alternativ kan även visas genom att trycka på **Q**-knappen under bildvisning.

- 3 Markera en inställning och tryck fokusknappen (fokusreglaget) åt höger för att visa alternativ. Tryck fokusknappen uppåt eller nedåt för att markera det önskade alternativet och tryck på **MENU/OK** för att välja och återgå till inställningslistan. Upprepa detta steg för att justera övriga inställningar.
- 4 Tryck på **Q**-knappen för att förhandsgranska JPEG-kopian och tryck på **MENU/OK** för att spara.

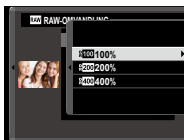

De inställningar som kan justeras vid konvertering av bilder från RAW till JPEG är:

Inställning	Beskrivning
ÅTERSPP. FOTOG.FÖRHÅLL.	Skapa en JPEG-kopia med de inställningar som gällde då bilden togs.
ÖKA/MINSKA KÄNSLIGHET	Justera exponering.
DYNAMISKT OMFÅNG	Förbättra detaljer i högdagrar för naturlig kontrast.
FILMSIMULERING	Simulera effekterna av olika typer av film.
KORNIGHET	Lägg till en kornig effekt.
VITBALANS	Justera vitbalansen.
VITBALANSJUSTERING	Finjustera vitbalansen.
HÖGDAGERNIVÅ	Justera högdagrar.
LÅGDAGERNIVÅ	Justera skuggor.
FÄRG	Justera färgdensiteten.
SKÄRPA	Gör konturer skarpare eller mjukare.
BRUSREDUCERING	Bearbeta kopian för att minska brus.
OBJEKT.MODUL.OPT.	Förbättra definitionen genom att justera för diffraktion och den svaga förlusten av fokus i objektivets periferi.
FÄRGRYMD	Välj den färgrymd som ska användas för färgåtergivning.

RADERA

Radera enskilda, flera valda eller alla bilder.

 *Raderade bilder kan inte återställas.* Skydda viktiga bilder eller kopiera dem till en dator eller annan lagringsenhet innan du fortsätter.

Alternativ	Beskrivning
BILD	Radera en bild i taget.
VALDA BILDER	Radera flera valda bilder.
ALLA BILDER	Radera alla oskyddade bilder.

BILD

- 1 Välj **BILD** för **RADERA** i bildvisningsmenyn.
- 2 Tryck fokusknappen (fokusreglaget) åt vänster eller åt höger för att bläddra genom bilderna och tryck på **MENU/OK** för att radera (ingen bekräftelsedialogruta visas). Upprepa för att radera ytterligare bilder.

VALDA BILDER

- 1 Välj **VALDA BILDER** för **RADERA** i bildvisningsmenyn.
- 2 Markera bilder och tryck på **MENU/OK** för att välja eller välja bort (bilder som är med i en fotobok eller ett utskriftsjobb visas med **!**). Valda bilder indikeras med bockar (**☑**).
- 3 När åtgärden är slutförd, tryck på **DISP/BACK** för att visa en bekräftelsedialogruta.
- 4 Markera **OK** och tryck på **MENU/OK** för att radera de valda bilderna.

ALLA BILDER

- 1 Välj **ALLA BILDER** för **RADERA** i bildvisningsmenyn.
- 2 En bekräftelsedialogruta kommer ett visas; markera **OK** och tryck på **MENU/OK** för att radera alla oskyddade bilder.



Tryck på **DISK/BACK** för att avbryta radering. Observera att bilder som raderats innan knappen trycktes ned inte kan återställas.

Om ett meddelande visas där det står att de valda bilderna tillhör en DPOF-bildbeställning, trycker du på **MENU/OK** för att radera bilderna.

BESKÄR BILD

Skapa en beskuren kopia av den aktuella bilden.

- 1 Visa önskad bild.
- 2 Välj **BESKÄR BILD** i bildvisningsmenyn.
- 3 Använd den bakre kommandoratten för att zooma in och ut och tryck fokusknappen (fokusreglaget) uppåt, nedåt, åt vänster eller åt höger för att bläddra i bilden tills önskad del visas.
- 4 Tryck på **MENU/OK** för att visa en bekräftelsedialogruta.
- 5 Tryck på **MENU/OK** igen för att spara den beskurna kopian till en separat fil.



Större beskärningar ger större kopior; alla kopior har ett bildförhållande på 3:2. Om storleken på den slutliga kopian blir **640**, visas **JA** i gult.

ÄNDRA STORLEK

Skapa en liten kopia av den aktuella bilden.

- 1 Visa önskad bild.
- 2 Välj **ÄNDRA STORLEK** i bildvisningsmenyn.
- 3 Markera en storlek och tryck på **MENU/OK** för att visa en bekräftelsedialogruta.
- 4 Tryck på **MENU/OK** igen för att spara den storleksändrade kopian till en separat fil.



Vilka storlekar som är tillgängliga beror på storleken på originalbilden.

SKYDDA

Skydda bilder från oavsiktlig radering. Markera ett av följande alternativ och tryck på **MENU/OK**.

- **BILD:** Skydda valda bilder. Tryck fokusknappen (fokus-reglaget) åt höger eller vänster för att visa bilder och tryck på **MENU/OK** för att välja eller välja bort. Tryck på **DISP/BACK** när åtgärden är slutförd.
- **VÄLJ ALLA:** Skydda alla bilder.
- **ÅTERST ALLT:** Ta bort skyddet från alla bilder.



Skyddade bilder kommer att raderas när minneskortet formateras.



Att skydda bilder som för närvarande är valda för uppladdning till parade smartphones eller surfplattor tar bort uppladdningsmarkeringen.

ROTERA BILD

Rotera bilder.

- 1 Visa önskad bild.
- 2 Välj **ROTERA BILD** i bildvisningsmenyn.
- 3 Tryck fokusknappen (fokusreglaget) nedåt för att rotera bilden 90° medurs, uppåt för att rotera bilden 90° moturs.
- 4 Tryck på **MENU/OK**. Bilden kommer att visas automatiskt i det valda läget när den spelas upp på kameran.



Skyddade bilder kan inte roteras. Ta bort skyddet innan du roterar bilderna.

Det kan hända att kameran inte kan rotera bilder som skapats i en annan enhet. Bilder som roterats i kameran kommer inte att vara roterade när de visas i en dator eller i andra kameror.

Bilder som tagits med **SKÄRMINSTÄLLNING > AUTOROTER. VISN.** visas automatiskt i rätt riktning vid bildvisning.

TAR BORT RÖDA ÖGON

Ta bort röda ögon från porträtt. Kameran analyserar bilden; om röda ögon spåras kommer bilden att behandlas för att skapa en kopia med reducerade röda ögon.

- 1 Visa önskad bild.
- 2 Välj **TAR BORT RÖDA ÖGON** i bildvisningsmenyn.
- 3 Tryck på **MENU/OK**.



Resultaten varierar beroende på scenen och kamerans framgång i att detektera ansikten. Röda ögon kan inte tas bort från bilder som redan har behandlats med röda ögon-borttagning, vilka indikeras med en -ikon under visning.

Hur lång tid det tar att behandla bilderna beror på hur många ansikten som upptäckts.

Borttagning av röda ögon kan inte utföras på RAW-bilder.

INSTÄLLNING AV RÖSTMINNE

Lägg till ett röstmeddelande till den aktuella bilden.

- 1 Välj **PÅ** för **INSTÄLLNING AV RÖSTMINNE** i bildvisningsmenyn.
- 2 Öppna en bild till vilken du vill lägga till ett röstmeddelande.
- 3 Tryck och håll in mitten av den främre kommandoratten för att spela in meddelandet. Inspelningen slutar efter 30 s eller när du släpper ratten.



Den nya inspelningen kommer att spela över befintliga inspelningar. Om bilden tas bort raderas även inspelningen.

Det går inte att lägga till röstmeddelanden till filmer eller skyddade bilder.

Spela upp röstmeddelanden

Bilder med röstmeddelanden markeras med -ikoner vid bildvisningen. Välj en bild och tryck mitt på den främre kommandoratten för att spela upp ett röstmeddelande. Volymen justeras genom att trycka på **MENU/OK** för att pausa bildvisningen och sedan trycka fokusknappen (fokusreglaget) uppåt eller nedåt. Tryck på **MENU/OK** igen för att återuppta bildvisningen. Volymen kan även justeras genom **LJUDINSTÄLLNING > UPPSPELNING VOL.**

BILDÖVERFÖRINGSUPPDRAG

Välj bilder för överföring till en parkopplad smartphone eller surfplatta.

- 1 Välj **BILDÖVERFÖRINGSUPPDRAG** i visningsmenyn.
- 2 Markera bilder och tryck på **MENU/OK** för att välja eller välja bort. Upprepa tills alla önskade bilder har valts.
- 3 Tryck på **MENU/OK** för att gå tillbaka till normal bildvisning.



Om **PÅ** är valt för **ANSLUTNINGSPÅ** > **Bluetooth-INSTÄLLNINGAR** > **AUTOMATISK BILDÖVERFÖRING** startar överföringen strax efter att du återgår till uppspelning eller stänger av kameran.



Bildöverföringsuppdrag kan innehålla maximalt 999 bilder.

Skyddade bilder, RAW-bilder "present"-bilder och filmer kan inte väljas för överföring.

Du kan också markera bilder för överföring genom att trycka på knappen **AF-L**.

TRÅDLÖS KOMM.

Anslut till smartphones som kör den senaste versionen av FUJIFILM Camera Remote-appen. Smartphone kan användas för att bläddra mellan bilderna på kameran, ladda ner valda bilder, fjärrstyra kameran eller överföra platsdata till kameran.



För nedladdning och annan information, besök:
http://app.fujifilm-dsc.com/en/camera_remote/

BILDSPEL

Visa bilder i ett automatiskt bildspel. Tryck på **MENU/OK** för att starta och tryck fokusknappen (fokusreglaget) åt höger eller vänster för att hoppa framåt eller bakåt. Tryck på **DISP/BACK** när som helst under bildspelet för att visa hjälpen på skärmen. Bildspelet kan avslutas när som helst genom att trycka på **MENU/OK**.



Kameran stängs inte av automatiskt medan ett bildspel körs.

FOTOBOKSHJÄLP

Skapa böcker från dina favoritbilder.

Skapa en fotobok

- 1 Välj **NY BOK** för  **REPRISMENY > FOTOBOKSHJÄLP**.
- 2 Bläddra bland bilderna och tryck fokusknappen (fokusreglaget) uppåt för att välja eller välja bort. Tryck på **MENU/OK** för att avsluta när boken är färdig.



Varken **640**-fotografier eller mindre, eller filmer kan väljas till fotoböcker.

Den första markerade bilden blir omslagsbilden. Tryck fokusknappen nedåt för att välja den aktuella bilden för omslaget istället.

- 3 Markera **SLUTFÖR FOTOBOK** och tryck på **MENU/OK** (för att välj alla foton för boken, välj **VÄLJ ALLA**). Den nya boken kommer att läggas till listan i menyn fotobokshjälp.



Böcker kan innehålla upp till 300 bilder. Böcker som inte innehåller några bilder raderas automatiskt.

Fotoböcker

Fotoböcker kan kopieras till en dator med hjälp av programmet MyFinePix Studio.

Visa fotoböcker

Markera en bok i menyn fotobokshjälp och tryck på **MENU/OK** för att visa boken, tryck sedan fokusknappen (fokusreglaget) åt vänster eller höger för att bläddra genom bilderna.

Redigera och radera fotoböcker

Visa fotoboken och tryck på **MENU/OK**. Följande alternativ kommer att visas; välj önskat alternativ och följ instruktionerna på skärmen.

- **REDIGERA:** Redigera boken så som beskrivs i "Skapa en Fotobok".
- **RADERA:** Radera boken.

PC AUTOSPARNING

Ladda upp bilder från kameran till en dator som kör den senaste versionen av FUJIFILM PC AutoSave (observera att du först måste installera programvaran och konfigurera datorn som en destination för bilder som kopierats från kameran).



För nedladdning och annan information, besök:

http://app.fujifilm-dsc.com/en/pc_autosave/

BILD BESTÄLLNING

Skapa en digital "utskriftsorder" för DPOF-kompatibla skrivare.

- 1 Välj **REPRISMENY** > **BILD BESTÄLLNING**.
- 2 Välj **MED DATUM**  för att skriva ut datum för tagning av bilder, **UTAN DATUM** för att skriva ut bilder utan datum eller **ÅTERST ALLT** för att ta bort alla bilder från utskriftsordern innan du fortsätter.
- 3 Visa en bild som du vill inkludera i eller ta bort från utskriftsordern.
- 4 Tryck fokusknappen (fokusreglaget) uppåt eller nedåt för att välja antalet kopior (upp till 99). För att ta bort en bild från ordern trycker du fokusknappen nedåt tills antalet kopior är 0.

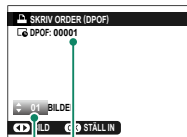

Totala antalet
utskrifter

Antal kopior

- 5 Upprepa steg 3–4 för att slutföra utskriftsordern.
- 6 Det totala antalet utskrifter visas i monitorn. Tryck på **MENU/OK** för att avsluta.



Bilderna i den aktuella utskriftsordern visas av en -ikon vid bildvisning.



Utskriftsordrar kan innehålla upp till 999 bilder.

Om ett minneskort sätts i som innehåller en utskriftsorder som skapats av en annan kamera måste du radera ordern innan du skapar enligt beskrivningen ovan.

BILDFÖRHÅLLANDE

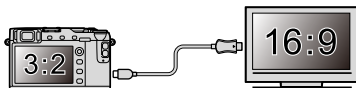
Välj hur HD-enheter visar bilder med bildförhållandet 3:2 (detta alternativ är endast tillgängligt när en HDMI-kabel är ansluten). Välj 16:9 för att visa bilden så att den fyller skärmen med beskuren över- eller nederdel, 3:2 för att visa hela bilden med svarta band på varje sida.



		Alternativ	
		16:9	3:2
Visa			

Inställningsmenyerna

8



ANVÄNDARINSTÄLLNING

Justera grundläggande kamerainställningar.

För att komma åt grundläggande kamerainställningar, tryck på **MENU/OK**, välj fliken  (**STÄLL IN**) och välj **ANVÄNDARINSTÄLLNING**.



FORMATERA

För att formatera ett minneskort:

- 1 Välj **ANVÄNDARINSTÄLLNING > FORMATERA** på fliken **(STÄLL IN)**.
- 2 En bekräftelsedialogruta visas. För att formatera minneskortet, markera **OK** och tryck på **MENU/OK**. För att avsluta utan att formatera minneskortet, välj **AVBRYT** och tryck på **DISP/BACK**.



! Alla data, inklusive skyddade bilder—kommer att raderas från minneskortet. Se till att viktiga filer har kopierats till en dator eller en annan lagringsenhet.

Öppna inte batteriluckan under formatering.

📄 Formateringsmenyn går också att visa genom att trycka mitt på den bakre kommandoratten samtidigt som du trycker och håller in knappen **🗑️**.

DATUM/TID

Ställa in kameraklockan:

- 1 Välj **ANVÄNDARINSTÄLLNING** > **DATUM/TID** på fliken **(STÄLL IN)**.
- 2 Tryck fokusknappen (fokusreglaget) åt vänster eller höger för att markera år, månad, dag, timme, eller minut och tryck upp eller ner för att ändra. För att ändra i vilken ordning år, månad och dag visas, markera datumformatet och tryck fokusknappen uppåt eller nedåt.
- 3 Tryck på **MENU/OK** för att ställa in klockan.

TIDSSKILLNAD

Ändra kameraklockan från din normala tidszon till den lokala tiden för ditt resmål när du reser. För att ange skillnaden mellan din lokala tid och din tidszon hemma:

- 1 Markera **✚ LOKALTID** och tryck på **MENU/OK**.
- 2 Använd fokusknappen (fokusreglaget) för att välja tidsskillnaden mellan lokal tid och din tidszon hemma. Tryck på **MENU/OK** när inställningarna är slutförda.

För att ställa in kameraklockan på lokal tid, markera **✚ LOKALTID** och tryck på **MENU/OK**. För att ställa in klockan på tiden i din tidszon hemma, välj **🏠 HEMMA**. Om **✚ LOKALTID** har valts visas **✚** i gult i tre sekunder när kameran slås på.

Alternativ	
✚ LOKALTID	🏠 HEMMA

Välj ett språk.

MIN MENY INSTÄLLNING

Redigera objekten som listas på fliken **MY** (MIN MENY), en egen anpassad meny med ofta använda alternativ.

- 1 Markera **ANVÄNDARINSTÄLLNING** > **MIN MENY INSTÄLLNING** på fliken **STÄLL IN** och tryck på **MENU/OK** för att visa alternativen till höger.



- 2 Tryck fokusknappen (fokusreglaget) uppåt eller nedåt för att markera **LÄGG TILL ARTIKLAR** och tryck på **MENU/OK**. Alternativ som går att lägga till i "min meny" är markerade i blått.



Objekt som för närvarande finns i "min meny" indikeras med bockmarkeringar.

- 3 Markera ett alternativ och tryck på **MENU/OK** för att lägga till det i "min meny".



- 4 Tryck på **MENU/OK** för att återgå till redigeringsfönstret.
- 5 Upprepa steg 3 och 4 tills alla önskade objekt har lagts till.



Det kan finnas upp till 16 alternativ i "min meny".

Redigera "Min meny"

För att ändra ordningen på eller radera alternativ, välj **RANKA ARTIKLAR** eller **AVLÄGSNA ARTIKLAR** i steg 1.

SENSORRENGÖRING

Ta bort damm från kamerans bildsensor.

- **OK:** Rengör sensorn omedelbart.
- **NÄR STARTAD:** Sensorrengöring kommer att utföras när kameran slås på.
- **NÄR AVSTÄNGD:** Sensorrengöring kommer att utföras när kameran stängs av (rengöring av sensor utförs dock inte om kameran stängs av i bildvisningläge).



Damm som inte kan tas bort med sensorrengöring kan tas bort manuellt.

ÅTERSTÄLL

Återställ fotograferings- eller inställningsalternativen till standardvärdena.

- 1 Markera önskat alternativ och tryck på **MENU/OK**.

Alternativ	Beskrivning
ÅTERSTÄLL FOTOGRAF. MENY	Återställ alla inställningar i fotograferingsmenyn, med undantag av anpassad vitbalans och bankar för anpassade inställningar som skapats med ÄNDRA./SPARA ANP. INST. , till standardvärdena.
ÅTERSTÄLL INSTÄL.	Återställa alla inställningar i inställningsmenyn, med undantag av DATUM/TID , TIDSSKILLNAD och ANSLUTNINGINSTÄLLNING , till standardvärdena.

- 2 En bekräftelsedialogruta visas; markera **OK** och tryck på **MENU/OK**.



LJUDINSTÄLLNING

Gör ändringar i kameranljud.

För att komma åt ljudinställningar, tryck på **MENU/OK**, välj fliken **☒** (**STÄLL IN**) och välj **LJUDINSTÄLLNING**.



AF PIP-VOLYM

Välj volym för den ljudsignal som hörs när kameran fokuserar. Ljudsignalen går att stänga av genom att välja **AV**.

Alternativ

 (hög)

 (medel)

 (låg)

 **AV** (tyst)

SJÄLVUTLÖSAR-PIP-VOLYM

Välj volym på den signal som hörs när självutlösaren är aktiv. Ljudsignalen går att stänga av genom att välja **AV**.

Alternativ			
 (hög)	 (medel)	 (låg)	 AV (tyst)

LJUDVOLYM

Justera volymen för ljuden som skapas när kamerakontroller används. Välj **AV** för att inaktivera kontrolljuden.

Alternativ			
 (hög)	 (medel)	 (låg)	 AV (tyst)

SLUTARLJUDVOLYM

Justera volymen för ljuden som skapas av den elektroniska slutaren. Välj **AV** för att inaktivera slutarljudet.

Alternativ			
 (hög)	 (medel)	 (låg)	 AV (tyst)

SLUTARLJUD

Välj det ljud som hörs från den elektroniska slutaren.

Alternativ		
 1 LJUD 1	 2 LJUD 2	 3 LJUD 3

UPPSPELNING VOL.

Justera volymen för uppspelning av filmer. Välj bland 10 alternativ mellan 10 (hög) och 1 (låg) eller välj **0** för att stänga av ljud under filmuppspelning.

Alternativ										
10	9	8	7	6	5	4	3	2	1	0



SKÄRMINSTÄLLNING

Gör ändringar för visningsinställningar.

För att komma åt visningsinställningar, tryck på **MENU/OK**, välj fliken  (**STÄLL IN**) och välj **SKÄRMINSTÄLLNING**.



EVF-LJUSSTYRKA

Justera displayens ljusstyrka i den elektroniska sökaren. Välj **MANUELL** för att välja från 13 alternativ från +5 (ljus) till -7 (mörk) eller välj **AUTO** för automatisk justering av ljusstyrka.

Alternativ

MANUELL

AUTO

EVF-FÄRG

Justera displayens nyans i den elektroniska sökaren.
Välj mellan 11 alternativ mellan +5 och -5.

Alternativ										
+5	+4	+3	+2	+1	0	-1	-2	-3	-4	-5

LCD-LJUSSTYRKA

Justera monitorns ljusstyrka. Välj mellan 11 alternativ mellan +5 och -5.

Alternativ										
+5	+4	+3	+2	+1	0	-1	-2	-3	-4	-5

LCD-FÄRG

Justera monitorns nyans. Välj mellan 11 alternativ mellan +5 och -5.

Alternativ										
+5	+4	+3	+2	+1	0	-1	-2	-3	-4	-5

BILDSKÄRM

Välj hur länge bilder ska visas efter fotografering. Färgerna kan skilja sig något från de i den slutliga bilden och "brus" kan framträda vid hög känslighet.

Alternativ	Beskrivning
KONTINUERLIG	Bilder visas tills MENU/OK trycks in eller avtryckaren trycks in halvvägs. För att zooma in på den aktiva fokuspunkten, tryck mitt på den bakre kommandoratten. Tryck en gång till för att avbryta zoomen.
1.5 SEK	Bilder visas under den valda tiden eller tills avtryckaren trycks ned halvvägs.
0.5 SEK	
AV	Bilderna visas inte efter att de tagits.

AUTOROTERA SKÄRMAR

Välj om indikatorerna i sökaren och LCD-skärmen ska rotera för att matcha kamerariktningen.

Alternativ	
PÅ	AV

FÖRHANDSVISA EXP./VB I MANUELLT LÄGE

Välj **FÖRHANDSVISA EXP./VB** för att möjliggöra förhandsvisning av exponering och vitbalans i manuellt exponeringsläge, eller välj **FÖRHANDSVI. VB** för att endast förhandsgranska vitbalans (**FÖRHANDSVI. VB** rekommenderas i situationer där exponering och vitbalans sannolikt förändras under fotografering, vilket kan vara fallet när du använder en blix med glödlampsbelysning). Välj **AV** när en blix används eller vid andra tillfällen då exponeringen kan ändras när bilden tas.

Alternativ		
FÖRHANDSVISA EXP./VB	FÖRHANDSVI. VB	AV

GRANSKA BILDEFFEKT

Välj **PÅ** för att förhandsgranska effekterna av filmsimulering, vitbalans och andra inställningar på skärmen, **AV** för att synliggöra skuggor i låg kontrast, bakljus-scener och andra motiv som är svåra att se.







Alternativ	
PÅ	AV

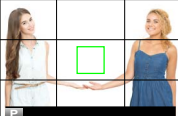
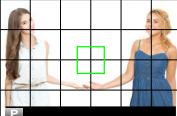

Om **AV** väljs syns effekterna av kamerainställningarna inte i monitorn och färgerna och nyansen skiljer sig från de i den slutliga bilden. Men displayen justeras för att visa effekterna av avancerade filter och inställningarna för monokrom och sepia.

STÖD. F INRMN

Välj ett rutnät för fotoläge.

				Alternativ		
		 RUTNÄT 9	 RUTNÄT 24	 HD-INRAMNING		
Visa						
						
	För komponering med "tredjedelsregeln".	Ett sex-gångers-fyra-rutnät.	Komponera HD-bilder med hjälp av beskärningslinjerna längst upp och längst ner på skärmen.			



Bildguider visas inte vid standardinställningar, men kan visas med hjälp av  **SKÄRMINSTÄLLNING > ANP. BILD. INST..** ( 221).

AUTOROTER. VISN.

Välj **PÅ** för att automatiskt rotera "stående" (porträtt) bilder vid visning.

Alternativ	
PÅ	AV

MÄTTENHETER – FOKUSSKALA

Välj de enheter som används för fokusavståndsindikatorn.

Alternativ	
METER	FOT

ANP. BILD.INST..

Välj objekten som visas i standarddisplayen.

- 1 Använd **DISP/BACK**-knappen för att visa standardindikatorer i fotograferingsläge.
- 2 Tryck på **MENU/OK** och välj **SKÄRMINSTÄLLNING > ANP. BILD.INST..** på fliken **STÄLL IN**.
- 3 Markera objekt och tryck på **MENU/OK** för att välja eller välja bort.

Objekt	Standard	Objekt	Standard
STÖD. F INRMN	<input type="checkbox"/>	SLUTARTYP	<input checked="" type="checkbox"/>
ELEKTRONISK NIVÅ	<input type="checkbox"/>	BLIXT	<input checked="" type="checkbox"/>
FOKUSRAM	<input checked="" type="checkbox"/>	SERIELÄGE	<input checked="" type="checkbox"/>
AF-AVSTÅNDSINDIKATOR	<input type="checkbox"/>	DUBBELT IS-LÄGE	<input checked="" type="checkbox"/>
MF-AVSTÅNDSINDIKATOR	<input checked="" type="checkbox"/>	PEKSKÄRM LÄGE	<input checked="" type="checkbox"/>
HISTOGRAM	<input type="checkbox"/>	VITBALANS	<input checked="" type="checkbox"/>
REALTIDSBILD MARKERA VARN.	<input type="checkbox"/>	FILMSIMULERING	<input checked="" type="checkbox"/>
FOTOLÄGE	<input checked="" type="checkbox"/>	DYNAMISKT OMFÅNG	<input checked="" type="checkbox"/>
BLÄND./SLUTARTID/ISO	<input checked="" type="checkbox"/>	ÅTERSTÅENDE BILDER	<input checked="" type="checkbox"/>
INFORMATIONSBAGGRUND	<input checked="" type="checkbox"/>	BILDSTORLEK/-KVALIT.	<input checked="" type="checkbox"/>
Expo. komp. (Siffr)	<input type="checkbox"/>	FILMLÄGE & INSPELNINGSTID	<input checked="" type="checkbox"/>
Expo. komp. (Skala)	<input checked="" type="checkbox"/>	BILDÖVERFÖRINGSUPPDRAG	<input checked="" type="checkbox"/>
FOKUSLÄGE	<input checked="" type="checkbox"/>	BATTERINIVÅ	<input checked="" type="checkbox"/>
LJUSMÄTMETOD	<input checked="" type="checkbox"/>	DISPOSITION INRAMNING	<input type="checkbox"/>

- 4 Tryck på **DISP/BACK** för att spara ändringar.
- 5 Tryck på **DISP/BACK** så många gånger som krävs för att stänga menyerna och återgå till fotograferings-skärmen.



Vissa indikatorer visas inte i alla lägen.



KNAPP-/RATTINSTÄLLNING

Åtkomstalternativ för kamerans kontroller.

För att komma åt kontrollalternativ, tryck på **MENU/OK**, välj fliken  (**STÄLL IN**) och välj **KNAPP-/RATTINSTÄLLNING**.



FOKUSJOYSTICK INSTÄLLNING

Välj de funktioner som utförs av fokusknappen (fokusreglaget).

Alternativ	Beskrivning
LÅS (AV)	Fokusknappen går inte att använda under fotografering.
TRYCK  OCH LÅS UPP	Tryck på knappen för att öppna fokuspunktsvyn och luta knappen för att välja en fokuspunkt.
PÅ	Luta knappen för att öppna fokuspunktsvyn och välj en fokuspunkt.

RED./SPARA SNABBMENY

Välj alternativen som visas i snabbmenyn.

- 1 Välj  **KNAPP-/RATTINSTÄLLNING** > **RED./SPARA SNABBMENY** på fliken  (**STÄLL IN**).
 - 2 Den aktuella snabbmenyn visas. Använd fokusknappen (fokusreglaget) för att markera det alternativ som ska ändras och tryck på **MENU/OK**.
 - 3 Markera något av följande alternativ och tryck på **MENU/OK** för att tilldela den till den valda positionen.
 - BILDSTORLEK
 - BILDKVALITET
 - FILMSIMULERING*
 - KORNIHET*
 - DYNAMISKT OMFÅNG*
 - VITBALANS*
 - HÖGDAGERNIVÅ*
 - LÅGDAGERNIVÅ*
 - FÄRG*
 - SKÄRPA*
 - BRUSREDUCERING*
 - VÄLJ ANPAD. INST.*
 - AF LÄGE
 - AF-C ANPASSAD INSTÄLLNING
 - SPÅRA ANSIKTE/ÖGON INST.
 - MAN. FOKUSHJÄLP
 - PEKSKÄRM LÄGE
 - SJÄLVUTLÖSARE
 - LJUSMÄTMETOD
 - SLUTARTYP
 - ISO
 - INSTÄLLNING BLIXTFUNKTION
 - BLIXTKOMPENSATION
 - FILMLÄGE
 - MIK NIVÅJUSTERING
 - EVF/LCD-LJUSSTYR.
 - EVF/LCD-FÄRG
 - INGET
- * Sparat i de anpassade inställningarna.



Välj **INGET** för att inte tilldela ett alternativ till den valda positionen. När **VÄLJ ANPAD. INST.** har valts visas de aktuella inställningarna i snabbmenyn med etiketten **BASE**.

4 Markera önskat alternativ och tryck på **MENU/OK** för att tilldela den till den valda positionen.



Snabbmenyn kan också nås i fotoläge genom att hålla ned **Q**-knappen.

FUNK.(Fn)-INSTÄL.

Välj funktioner för funktionsknapparna.

- 1 Välj  **KNAPP-/RATTINSTÄLLNING** > **FUNK.(Fn)-INSTÄL.** på fliken  (**STÄLL IN**).
- 2 Markera den önskade kontrollen och tryck på **MENU/OK**.
- 3 Markera något av följande alternativ och tryck på **MENU/OK** för att tilldela den till den valda kontrollen.
 - BILDSTORLEK
 - BILDKVALITET
 - RAW
 - FILMSIMULERING
 - KORNGHET
 - DYNAMISKT OMFÅNG
 - VITBALANS
 - VÄLJ ANPAD. INST.
 - FOKUSOMRÅDE
 - FOKUS KONTROLL
 - AF LÄGE
 - AF-C ANPASSAD INSTÄLLNING
 - SPÅRA ANSIKTE/ÖGON INST.
 - SJÄLVUTLÖSARE
 - AE FÖRGR.INST
 - LJUSMÄTMETOD
 - SLUTARTYP
 - ISO
 - TRÅDLÖS KOMM.
 - INSTÄLLNING BLIXTFUNKTION
 - TTL-LÅS
 - MODELLERINGSBLIXT
 - JUSTERING MIKROF. NIVÅ
 - FÖRHANDSGR. SKÄRPEDJUP
 - FÖRHANDSVISA EXP./VB I MANUELLT LÄGE
 - GRANSKA BILDEFFEKT
 - HISTOGRAM
 - AE ENDAST LÅS
 - AF ENDAST LÅS
 - AE/AF-LÅS
 - AF-PÅ
 - BLÄNDARINSTÄLLN.
 - AUTOMATISK BILDÖVERFÖRING
 - Bluetooth PÅ/AV
 - UPPSPELNING
 - INGET (kontrollera inaktiverade)



Funktionsknappens tilldelningsalternativ kan också nå genom att hålla ned **DISP/BACK**-knappen.

AE ENDAST LÅS, AF ENDAST LÅS, AE/AF LÅS och **AF-PÅ** kan inte tilldelas knapptrycktangenterna (**T-Fn1** genom **T-Fn4**).

AF-PÅ

Om **AF-PÅ** har valts kan du trycka på kontrollen i stället för att hålla avtryckaren nedtryckt halvvägs.

MODELLERINGSBLIXT

Om **MODELLERINGSBLIXT** har valts när en kompatibel blixtenhet med blixtsko är ansluten kan du trycka på kontrollen för att provavfyra blixten och kontrollera om skuggor och liknande förekommer (modelleringsblix).t)

TTL-LÅS

Om **TTL-LÅS** har valts kan du trycka på kontrollen för att låsa blyxtutgång enligt det valda alternativet för **⚡ BLYXTINSTÄLLNING > TTL-LÅST LÄGE** (📖 166).

KOMMANDOREGLAGEINST.

Välj funktioner för kommandorattarna.

Alternativ	Beskrivning
▲ F ▼ S.S.	Den främre kommandoratten styr bländare, den bakre kommandoratten styr slutarhastighet.
▲ S.S. ▼ F	Den främre kommandoratten styr slutarhastighet, den bakre kommandoratten styr bländare.

S.S. FUNKTION

Välj **AV** för att inaktivera finjustering av slutartiden med hjälp av kommandorattarna.

Alternativ	
PÅ	AV

ISO-KOMMANDOREGLAGEINST.

Välj **PÅ** för att möjliggöra känslighet som ska justeras med hjälp av den främre kommandoratten.

Alternativ	
PÅ	AV



Känsligheten som valts med kommandoratten återspeglas i inställningen som valts för **FOTOGRAFERING INSTÄLLNING > ISO.**

SLUTARE AF

Välj om kameran fokuserar när avtryckaren trycks ned halvvägs.

Alternativ	Beskrivning
AF-S	<ul style="list-style-type: none"> • PÅ: Fokus låses när avtryckaren trycks ned halvvägs. • AV: Ingen fokusering utförs när avtryckaren trycks ned halvvägs.
AF-C	<ul style="list-style-type: none"> • PÅ: Kameran fokuserar när avtryckaren trycks ner halvvägs. • AV: Ingen fokusering utförs när avtryckaren trycks ned halvvägs.

SLUTARE AE

Om **PÅ** har valts låses exponering medan avtryckaren är nedtryckt halvvägs.

Alternativ	Beskrivning
AF-S/MF	<ul style="list-style-type: none">• PÅ: Exponeringen låses när avtryckaren trycks ned halvvägs.• AV: Exponeringen låses inte när avtryckaren trycks ned halvvägs.
AF-C	<ul style="list-style-type: none">• PÅ: Exponeringen låses medan avtryckaren trycks ned halvvägs.• AV: Exponeringen låses inte när avtryckaren trycks ned halvvägs.



Välj **AV** för att låta kameran justera exponeringen innan varje bild tas i serieläge.

FOTOGRAFERA UTAN OBJEKTIV

Välj **PÅ** för att möjliggöra att slutaren utlöses när inget objektiv är monterat.

Alternativ	
PÅ	AV

FOTOGRAFERA UTAN KORT

Välj om slutaren kan utlösas utan att något minneskort är isatt i kameran.

Alternativ	Beskrivning
ON	När inget minneskort är isatt kan slutaren utlösas för att testa kamerafunktionen och fotograferings- och inställningsmenyerna kan visas.
OFF	Slutaren är inaktiverad om inget minneskort är isatt, vilket förebygger oavsiktlig förlust av bilder som tagits utan ett minneskort.

FOKUSRING

Välj åt vilket håll som fokusringen ska vridas för att öka fokusavståndet.

Alternativ	
 MEDURS (medurs)	 MOTURS (motsols)

AE/AF-LÅSLÄGE

Om **AE/AF-LÅS PÅ VID TRYCK**, väljs kommer exponering och/eller fokus att låsas så länge **AE-L-** eller **AF-L-** knappen är nedtryckt. Om **AE/AF-LÅS VÄXLA PÅ/AV** väljs kommer exponering och/eller fokus att låsas så länge **AE-L-** eller **AF-L-** knappen är nedtryckt och förbli låst tills knappen trycks in igen.

Alternativ

AE/AF-LÅS PÅ VID TRYCK.

AE/AF-LÅS VÄXLA PÅ/AV

BLÄNDARINSTÄLLN.

Välj den metod som används för att justera bländare när du använder objektiv utan bländarring.

Alternativ	Beskrivning
AUTO+  MANUELL	Välj bländare genom att rotera den främre kommandoratten. Roterar förbi minsta bländaren för att välja A (auto).
AUTO	Bländare väljs automatiskt; kameran fungerar i exponeringsläge P (programautomatik) eller S (slutarautomatik).
MANUELL	Vrid på den främre kommandoratten för att välja bländare; kameran fungerar i exponeringsläge A (bländarautomatik) eller M (manuell).

PEKSKÄRM INSTÄLLNING

Aktivera eller inaktivera pekskärmkontroller.

Alternativ	Beskrivning
PEKSKÄRM PÅ/AV	<ul style="list-style-type: none"> • PÅ: Pekskärmkontroller aktiverade; LCD-skärmen fungerar som en pekskärm. • AV: Pekskärmkontrollerna inaktiverade; LCD-skärmen kan inte användas som pekskärm.
INST. FÖR EVF-PEKSKÄRM	Välj området för LCD-skärmen (ALLA, HÖGER eller VÄNSTER) som används för pekskärmkontroller medan sökaren är aktiv, eller välj AV för att inaktivera pekskärmkontroller medan sökaren används.



STRÖMHANTERING

Justera strömhanteringsalternativ.

För att komma åt grundläggande kamerainställningar, tryck på **MENU/OK**, välj fliken  (**STÄLL IN**) och välj **STRÖMHANTERING**.

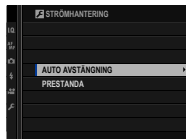

AUTO AVSTÄNGNING

Välj tidslängden innan kameran stängs av automatiskt när inga åtgärder har utförts. Kortare tid ökar batteriets livslängd; om **AV** väljs måste kameran slås av manuellt.

Alternativ

5 MIN

2 MIN

1 MIN

30 SEK

15 SEK

AV

PRESTANDA

Justera strömhanteringsalternativ.

Alternativ	AF-prestanda (hastighet)	LCD/EVF bildkvalitet	Batteriets hållbarhet
PREST.	Snabb	Mycket hög	Låg
STANDARD	Normal	Hög	Normal



Då **STANDARD** har valts kommer bildhastigheten att sjunka när inte kameran används. Genom att använda kameran funktioner återgår bildhastigheten till det normala.



SPARA DATAINSTÄLLNING

Göra ändringar i inställningarna för filhantering.

För att komma åt grundläggande hanteringsinställningar, tryck på **MENU/OK**, välj fliken  (**STÄLL IN**) och välj **INST. AV DATALAG..**



BILD NUMRERING

Nya bilder lagras i bildfiler som namnges med hjälp av ett fyrsiffrigt filnummer som tilldelas genom att addera ett till numret på den senaste filen som använts. Filnumret visas vid uppspelning så som visas. **BILD NUMRERING** styr om filnumreringen återställs till 0001 när ett nytt minneskort sätts i eller när det aktuella minneskortet formateras.

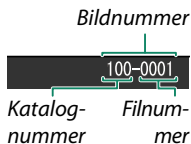

Alternativ	Beskrivning
KONTINUERLIG	Numreringen fortsätter från det sista använda filnumret eller det första tillgängliga filnumret, vilket än som är högre. Välj detta alternativ för att minska antalet bilder med dubbla filnamn.
FÖRNYA	Numreringen återställs till 0001 efter formatering eller när ett nytt minneskort sätts i.



Om bildantalet når 999-9999 inaktiveras avtryckaren. Formatera minneskortet efter att de bilder du vill behålla har överförts till en dator.

Att välja **ANVÄNDARINSTÄLLNING > ÅTERSTÄLL** ställer in **BILD NUMRERING** till **KONTINUERLIG**, men återställer inte filnumret.

Bildnummer för bilder tagna med andra kameror kan se annorlunda ut.

SPARA ORIG.BILD

Välj **PÅ** för att spara obearbetade kopior av bilder som tagits med **TAR BORT RÖDA ÖGON**.

Alternativ	
PÅ	AV

REDIGERA FILNAMN

Ändra filnamnets prefix. sRGB-bilder har ett fyrsiffrigt prefix ("DSCF" som standard), Adobe RGB-bilder har ett tresiffrigt prefix ("DSF") som föregås av ett understreck.

Alternativ	Standardprefix	Exempelfilnamn
sRGB	DSCF	ABCD0001
AdobeRGB	_DSF	_ABC0001

COPYRIGHTINFO

Information om upphovsrätt, i form av Exif-taggar kan läggas till nya bilder när de tas. Ändringar i upphovsrättsinformation återspeglas endast i bilder tagna efter att ändringarna görs.

Alternativ	Beskrivning
VISA COPYRIGHTINFO	Visa aktuell information om upphovsrätt.
ANGE FÖRFATTARENS INFO	Ange skaparens namn.
ANGE COPYRIGHTINFO	Skriv in namnet på upphovsrättsinnehavaren.
TA BORT COPYRIGHTINFO	Radera aktuell information om upphovsrätt. Förändringen gäller endast för bilder tagna efter att det här alternativet har valts; upphovsrättsinformation som registrerats för befintliga bilder påverkas inte.



ANSLUTNINGINSTÄLLNING

Justera inställningarna för anslutning till andra enheter.

För att komma åt anslutningsinställningar, tryck på **MENU/OK**, välj fliken  (**STÄLL IN**) och välj **ANSLUTNINGINSTÄLLNING**.

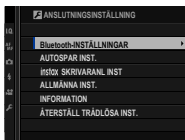

För mer information om trådlösa anslutningar, besök:
<http://fujifilm-dsc.com/wifi/>

Bluetooth-INSTÄLLNINGAR

Justera Bluetooth-inställningarna.

Alternativ	Beskrivning
REGISTRERA PARKOPPLING	För att parkoppla kameran med en smartphone eller surfplatta, välj detta alternativ och öppna sedan FUJIFILM Camera Remote på den smarta enheten och tryck på REGISTRERA PARKOPPLING .
TA BORT PARKOPPLINGSREG.	Avsluta parkopplingen.
Bluetooth PÅ/AV	<ul style="list-style-type: none"> • PÅ: Kameran skapar automatiskt en Bluetooth-anslutning med parade enheter när den är påslagen. • AV: Kameran kan inte ansluta via Bluetooth.
AUTOMATISK BILDÖVERFÖRING	<ul style="list-style-type: none"> • PÅ: Markera bilder för uppladdning när de tas. • AV: Bilder är inte markerade för uppladdning när de tas, men JPEG-bilder kan väljas för uppladdning med alternativet BILDÖVERFÖRINGSUPPDRAG i uppspelningsmenyn.



Installera den senaste versionen av FUJIFILM Camera Remote-appen på din smarttelefon eller surfplatta innan du parkopplar enheten med din kamera eller laddar upp bilder.

När **PÅ** är valt för både **Bluetooth PÅ/AV** och **AUTOMATISK BILDÖVERFÖRING**, kommer uppladdning till parade enheter att börja kort efter att du avslutat uppspelningen eller stänger av kameran.

AUTOSPAR INST.

Justera inställningarna för anslutning till datorer via ett trådlöst nätverk.

Alternativ	Beskrivning
AUTOSPAR INST.	Välj den metod som ska användas för anslutning till datorer via ett trådlöst lokalt nätverk. <ul style="list-style-type: none">• ENKEL INSTÄLLNING: Anslut med WPS.• MANUELL INSTÄLLNING: Välj nätverket från en lista (FR. NÄTVERKSLISTA) eller ange namnet manuellt (ANGE SSID).
RADERA REG DATOR	Ta bort valda destinationer.
INFO TIDIGARE ANSL	Visa datorer till vilka kameran nyligen har anslutits.

instax SKRIVARANL INST

Justera inställningarna för anslutning till FUJIFILM instax SHARE-skrivare (säljs separat).

Skrivarnamn (SSID) och lösenord

Skrivarnamnet (SSID) finns på skrivarens undersida; standardlösenordet är "1111". Om du redan har valt ett annat lösenord för att skriva ut från en smartphone, ange det lösenordet i stället.

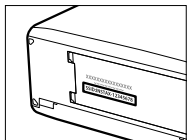

ALLMÄNNA INST.

Justera inställningarna för anslutning till trådlösa nätverk.

Alternativ	Beskrivning
NAMN	Välj ett namn (NAMN) för att identifiera kameran på det trådlösa nätverket (kameran tilldelas ett unikt namn som standard).
ÄNDRA STL TEL 3M	Välj PÅ (standardinställning, rekommenderas i de flesta situationer) för att ändra storlek på större bilder till 3M för uppladdning till smartphones, AV för att överföra bilder med deras ursprungliga storlek. Ändringen av bildstorlek gäller endast kopian som överförs till din smartphone; originalet påverkas inte.
GEOTAGGNING	Välj om platsdata som laddats ner från en smartphone ska bäddas in i bilder när de tas.
POSITONS INFO.	Visa den platsdata som senast laddats ned från en smartphone.

INFORMATION

Visa kamerans MAC- och Bluetooth-adress.

ÅTERSTÄLL TRÅDLÖSA INST.

Återställ de trådlösa inställningarna till standardvärdena.

Genvägar

9

Genvägsval

Anpassa kamerans kontroller så att de passar dig.

Det går att lägga till vanligen använda alternativ till **Q**-menyn eller en anpassad "min" meny eller tilldela en **Fn** (funktions)-knapp för snabb åtkomst:

- **Q-menyn** (📖 247): **Q**-menyn öppnas genom att trycka på **Q**-knappen. Använd **Q**-menyn för att visa eller ändra de vanligen använda alternativ som för närvarande valts.
- **"Min meny"** (📖 256): Lägg till vanligen använda alternativ till den anpassade menyn som öppnas genom att trycka på **MENU/OK** och välja fliken **MY** ("MIN MENY").
- **Funktionsknapparna** (📖 252): Använd funktionsknapparna för att direkt komma åt valda funktioner.

Q-knapp (snabbmeny)

Tryck på Q för snabb åtkomst till valda alternativ.

Snabbmenyvisning

Som standard finns följande objekt i snabbmenyn:

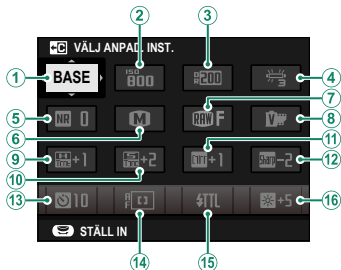

- | | |
|---------------------|--------------------------------|
| ① VÄLJ ANPAD. INST. | ⑩ LÅGDAGERNIVÅ |
| ② ISO | ⑪ FÄRG |
| ③ DYNAMISKT OMFÅNG | ⑫ SKÄRPA |
| ④ VITBALANS | ⑬ SJÄLVUTLÖSARE |
| ⑤ BRUSREDUCERING | ⑭ AF LÄGE |
| ⑥ BILDSTORLEK | ⑮ INSTÄLLNING
BLIXTFUNKTION |
| ⑦ BILDKVALITET | ⑯ EVF/LCD-LJUSSTYR. |
| ⑧ FILMSIMULERING | |
| ⑨ HÖGDAGERNIVÅ | |

Snabbmenyn visar de alternativ som för närvarande har tilldelats ②–⑱, vilket går att ändra enligt beskrivningen på sidan 250.

VÄLJ ANPAD. INST.

Objektet  BILDKVALITET INSTÄLLNING > VÄLJ ANPAD. INST. (objekt ①) visar de aktuella anpassade inställningarna:

- **BASE**: Inga anpassade inställningar har valts.
- **C 1–C 7**: Välj en bank för att visa de inställningar som sparas genom alternativet  BILDKVALITET INSTÄLLNING > ÄNDRA./SPARA ANP. INST..
- ~~**C 1–C 7**~~^{BASE} ~~**C 1–C 7**~~^{BASE}: De aktuella anpassade inställningarna.

Visa och ändra inställningar

- 1 Tryck på **Q** för att visa snabbmenyn under fotografering.

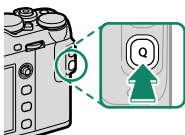

- 2 Använd fokusknappen (fokus-reglaget) för att markera alternativ och vrid den bakre kommandoratten för att ändra.



Ändringar sparas inte till de aktuella inställningarna. Inställningar som skiljer sig från de aktuella (**C1–C7**) visas i rött.

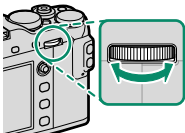

- 3 Tryck på **Q** för att avsluta när inställningarna är slutförda.

Redigera snabbmenyn

För att välja vilka alternativ som visas i snabbmenyn:

- 1 Tryck och håll in **Q**-knappen under fotografering.

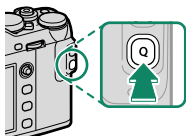

- 2 Den aktuella snabbmenyn visas. Använd fokusknappen (fokusreglaget) för att markera det alternativ som ska ändras och tryck på **MENU/OK**.

3 Markera något av följande alternativ och tryck på **MENU/OK** för att tilldela den till den valda positionen.

- BILDSTORLEK
- BILDKVALITET
- FILMSIMULERING *
- KORNIHET *
- DYNAMISKT OMFÅNG *
- VITBALANS *
- HÖGDAGERNIVÅ *
- LÅGDAGERNIVÅ *
- FÄRG *
- SKÄRPA *
- BRUSREDUCERING *
- VÄLJ ANPAD. INST. *
- AF LÄGE
- AF-C ANPASSAD INSTÄLLNING
- SPÅRA ANSIKTE/ÖGON INST.
- MAN. FOKUSHJÄLP
- PEKSKÄRM LÄGE
- SJÄLVUTLÖSARE
- LJUSMÄTMETOD
- SLUTARTYP
- ISO
- INSTÄLLNING BLIXTFUNKTION
- BLIXTKOMPENSATION
- FILMLÄGE
- MIK NIVÅJUSTERING
- EVF/LCD-LJUSSTYR.
- EVF/LCD-FÄRG
- INGET

* Sparat i de anpassade inställningarna.



Välj **INGET** för att inte tilldela ett alternativ till den valda positionen. När **VÄLJ ANPAD. INST.** har valts visas de aktuella inställningarna i snabbmenyn med etiketten **BASE**.



Snabbmenyn kan även redigeras med **KNAPP-/RATTINSTÄLLNING > RED./SPARA SNABBMENY**.

Fn (funktion)-knapparna

Vilken funktion som var och en av funktionsknapparna ska fylla går att välja genom att trycka och hålla in knappen.



Funktionerna som tilldelas **T-Fn1** till **T-Fn4** kan nås genom att bläddra i monitorn.

Standardtilldelningarna är:

Fn1-knappen

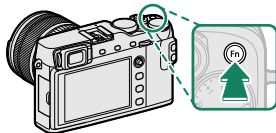

Ljusbättningsmetod

T-Fn1 (flick upp)

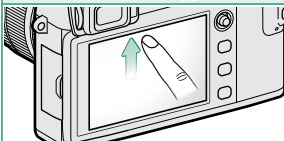

AF läge

T-Fn2 (flick vänster)

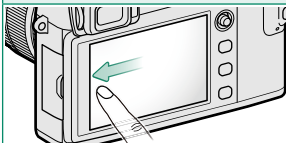

Filmsimulering

T-Fn3 (flick höger)

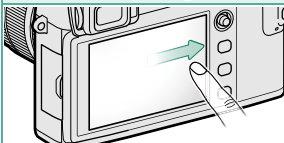

Vitbalans

T-Fn4 (flick ner)

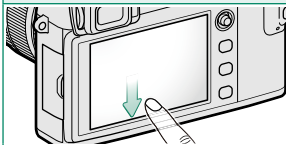

Känslighet

AE-L-knapp

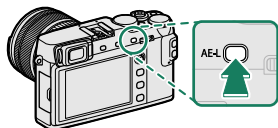

Exponeringslås

AF-L-knapp

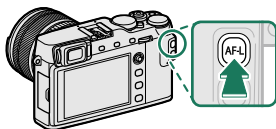

Fokuslås

Mitten av bakre kommandoratten

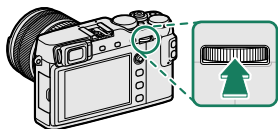

Fokus kontroll

Tilldela funktioner till funktionsknapparna

Att tilldela roller till knapparna:

- 1 Tryck och håll **DISP/BACK**-knappen tills en knappvals meny visas.

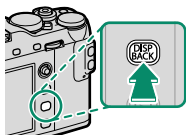

- 2 Markera en knapp och tryck på **MENU/OK**.
- 3 Markera önskad funktion och tryck på **MENU/OK** för att tilldela den till den valda knappen. Välja mellan:

- BILDSTORLEK
- BILDKVALITET
- RAW
- FILMSIMULERING
- KORNIHET
- DYNAMISKT OMFÅNG
- VITBALANS
- VÄLJ ANPAD. INST.
- FOKUSOMRÅDE
- FOKUS KONTROLL
- AF LÄGE
- AF-C ANPASSAD INSTÄLLNING
- SPÅRA ANSIKTE/ÖGON INST.
- SJÄLVUTLÖSARE
- AE FÖRGR.INST
- LJUSMÄTMETOD
- SLUTARTYP
- ISO
- TRÅDLÖS KOMM.
- INSTÄLLNING BLIXTFUNKTION
- TTL-LÅS
- MODELLERINGSBLIXT
- JUSTERING MIKROF. NIVÅ
- FÖRHANDSGR. SKÄRPEDJUP
- FÖRHANDSVISA EXP./VB I MANUELLT LÄGE
- GRANSKA BILDEFFEKT
- HISTOGRAM
- AE ENDAST LÅS
- AF ENDAST LÅS
- AE/AF-LÅS
- AF-PÅ
- BLÄNDARINSTÄLLN.
- AUTOMATISK BILDÖVERFÖRING
- Bluetooth PÅ/AV
- UPPSPELNING
- INGET (kontrollera inaktiverade)



Knapptilldelningar kan också väljas med **KNAPP-/RATTINSTÄLLNING > FUNK.(Fn)-INSTÄL..**

AE ENDAST LÅS, AF ENDAST LÅS, AE/AF LÅS och **AF-PÅ** kan inte tilldelas knapptrycktangenterna (**T-Fn1** genom **T-Fn4**).

AF-PÅ

Om **AF-PÅ** har valts kan du trycka på kontrollen i stället för att hålla avtryckaren nedtryckt halvvägs.

MODELLERINGSBLIXT

Om **MODELLERINGSBLIXT** har valts när en kompatibel blixtenhet med blixtsko är ansluten kan du trycka på kontrollen för att provavfyra blixten och kontrollera om skuggor och liknande förekommer (modelleringsblix).)

TTL-LÅS

Om **TTL-LÅS** har valts kan du trycka på kontrollen för att låsa blyttutgång enligt det valda alternativet för **BLIXTINSTÄLLNING > TTL-LÅST LÄGE** (166).



MIN MENY

Få åtkomst till en personlig meny med ofta använda alternativ.

För att justera "min meny", tryck på **MENU/OK** i fotograferingsvyn och välj fliken **MY** (**MIN MENY**).



Fliken **MY** är bara tillgänglig om något alternativ har tilldelats **MIN MENY**.

MIN MENY INSTÄLLNING

För att välja de objekt som listas på fliken **MY** (**MIN MENY**):

- 1 Markera **ANVÄNDARINSTÄLLNING > MIN MENY INSTÄLLNING** på fliken **STÄLL IN** och tryck på **MENU/OK** för att visa alternativen till höger.



- 2 Tryck fokusknappen (fokusreglaget) uppåt eller nedåt för att markera **LÄGG TILL ARTIKLAR** och tryck på **MENU/OK**. Alternativ som går att lägga till i "min meny" är markerade i blått.



Objekt som för närvarande finns i "min meny" indikeras med bockmarkeringar.

- 3 Markera ett alternativ och tryck på **MENU/OK** för att lägga till det i "min meny".



- 4 Tryck på **MENU/OK** för att återgå till redigeringsfönstret.
- 5 Upprepa steg 3 och 4 tills alla önskade objekt har lagts till.



Det kan finnas upp till 16 alternativ i "min meny".

Redigera "Min meny"

För att ändra ordningen på eller radera alternativ, välj **RANKA ARTIKLAR** eller **AVLÄGSNA ARTIKLAR** i steg 1.

Kringutrustning och valfria tillbehör

10

Externa blixtenheter

Blixtenheter kan monteras på tillbehörsskon eller anslutas via synkterminalen.

Valfria externa blixtenheter är mer kraftfulla än EF-X8 som medföljer kameran. Vissa stöder höghastighets-synk (FP) och kan användas vid slutartider kortare än synkhastigheten, medan andra kan fungera som masterblixtenheter som styr fjärrenheter via optisk trådlös blyxtkontroll.



Det går inte att testavfira blixten under vissa omständigheter, till exempel när en inställningsmeny visas på kameran.

Blixinställningar

För att justera inställningarna för en blixtenhet som är monterad på blixtskon eller ansluten via synkterminal:

- 1 Anslut enheten till kameran.
- 2 I fotoläge, välj **INSTÄLLNING BLIXTFUNKTION** på menyfliken **[⚡]** (**BLIXTINSTÄLLNING**). Vilka alternativ som är tillgängliga varierar beroende på blixtenheten.



Meny	Beskrivning	
MEDFÖLJANDE BLIXT	Visas när den medföljande blixten EF-X8 är monterad på blixtskon och upphöjd.	107
SYNKRONISERA TERMINAL	SYNKRONISERA TERMINAL visas om EF-X8 sänks eller antingen ingen blixtenhet eller en inkompatibel blixtenhet är monterad på blixtskon.	263
BLIXT MONTERAD I BLIXTSKO	Visas när den medföljande blixtenheten är monterad på blixtskon och påslagen.	264
MASTER(OPTISK)	Visas om en valfri blixtenhet som fungerar som masterblix för FUJIFILM optisk trådlös fjärrblixtkontroll är ansluten och påslagen.	269

- 3 Markera poster med fokusknappen (fokusreglaget) och rotera den bakre kommandoratten för att byta den markerade inställningen.

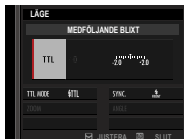

- 4 Tryck på **DISP/BACK** för att aktivera inställningen.

Tar bort röda ögon

Röda ögon-borttagning är tillgängligt när ett annat alternativ än **AV** är valt för **BLIXTINSTÄLLNING > TAR BORT RÖDA ÖGON** och ett "FACE ON"-alternativ är valt för **AF/MF INSTÄLLNING > SPÅRA ANSIKTE/ÖGON INST.** Röda ögon-borttagning minimerar "röda ögon" som skapas när ljus från blixten reflekteras från motivets näthinnor.

SYNKRONISERA TERMINAL

SYNKRONISERA

TERMINAL visas om EF-X8 sänks eller antingen ingen blixtenhet eller en inkompatibel blixtenhet är monterad på blytskon.

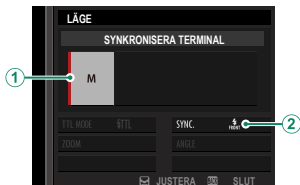

Inställning	Beskrivning
① Blytskontrolläge	<p>Välj bland följande alternativ:</p> <ul style="list-style-type: none"> • M: En triggarsignal sänds via blytskons X-kontakter när en bild tas. Välj en kortare slutartid än synkhastigheten; ännu kortare tider kan krävas om enheten använder långa blyxtar eller har långsam svarstid. • ⓄOFF (AV): Utlösningssignalen är inaktiverad.
② Synk	<p>Välj om blyxt är tidsinställd till att avfyras direkt efter att slutaren öppnas (FRONT / 1:A GARDIN) eller omedelbart innan den stängs (REAR / 2:A GARDIN). 1:A GARDIN rekommenderas i de flesta situationer.</p>

BLIXT MONTERAD I BLIXTSKO

Följande alternativ är tillgängliga med extra blixtar med blixtsko.

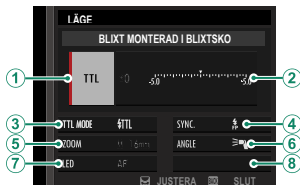

Inställning	Beskrivning
① Blixtkontrolläge	<p>Blixtkontrolläget väljs med blixten. Detta kan i vissa fall justeras från kameran. De tillgängliga alternativen varierar med blixten.</p> <ul style="list-style-type: none">• TTL: TTL-läge. Justera blyxtkompensation (②).• M: Blixten avfyras vid vald utgång oberoende av motivets ljusstyrka eller kamerainställningar. Utgången kan i vissa fall justeras från kameran (②).• MULTI: Upprepande blyxt. Kompatibla skomonterade blyxtenheter avfyras flera gånger med varje bild.• OFF (AV): Blixten avfyras inte. Vissa blyxtenheter kan stängas av från kameran.

Inställning	Beskrivning
② Blixtkompensation/ utgång	<p>Vilka alternativ som är tillgängliga varierar beroende på blyxtkontrolläge.</p> <ul style="list-style-type: none"> • TTL: Justera blixtkompensation (det fulla värdet får inte tillämpas om gränserna för blyxtkontrollsystemet överskrids). För EF-X20, EF-20, EF-42 och EF-X500 tillsätts det valda värdet till det värde som valts med blixtenheten. • M/MULTI: Justera blyxtutgång (endast kompatibla enheter). Välj mellan värden uttryckta som delar av full effekt, från $\frac{1}{4}$ (läge M) eller $\frac{1}{4}$ (MULTI) ner till $\frac{1}{512}$ i steg motsvarande $\frac{1}{3}$ EV. Önskat resultat kanske inte kan uppnås vid låga värden om de överskrider gränserna för blyxtens styrsystem. Ta ett provfoto och kontrollera resultaten.

Inställning	Beskrivning
<p>③ Blixtläge (TTL)</p>	<p>Välj ett blixtläge för TTL-blixtkontroll. De alternativ som är tillgängliga varierar med fotograferingsläget (P, S, A eller M) som valts.</p> <ul style="list-style-type: none">  (BLIXT AUTO): Blixten avfyras endast när det krävs; blixtnivån justeras i enlighet med motivets ljusstyrka. A -ikonen som visas när avtryckaren trycks ned halvvägs visar att blixten kommer att avfyras när bilden tas.  (STANDARD): Blixten avfyras med varje bild om möjligt; blixtnivån justeras i enlighet med motivets ljusstyrka. Blixten avfyras inte om den inte är fulladdad när slutaren utlöses.  (LÅNGSAM SYNK.): Kombinerar blixten med långa slutartider när du fotograferar porträtt av motiv mot en bakgrund av nattlandskap. Blixten avfyras inte om den inte är fulladdad när slutaren utlöses.

Inställning	Beskrivning
④ Synk	<p>Kontrollera tidsinställning för blykt.</p> <ul style="list-style-type: none"> •  (1:A GARDIN): Blixten avfyras omedelbart efter att slutaren öppnas (i allmänhet det bästa valet). •  (2:A GARDIN): Blixten avfyras precis innan slutaren stängs. •  (AUTO FP(HSS)): Snabbsynkronisering (endast kompatibla enheter). Kameran aktiverar automatiskt främre ridåns höghastighetssynk vid slutartider snabbare än blyktsynktiden. Motsvarar 1:A GARDIN när MULTI är valt för blyktkontrolläge.
⑤ Zoom	<p>Belysningsvinkeln (blyktäckning) för enheter som stöder blyktzoom. Vissa enheter tillåter justering från kameran. Om AUTO är valt kommer zoom automatiskt att justeras för att passa täckningen till objektivets brännvidd.</p>
⑥ Belysning	<p>Om enheten stöder den här funktionen, välj mellan:</p> <ul style="list-style-type: none"> •  (BLYKT STRÖMPRIORITET): Öka område genom att minska täckningen något. •  (STANDARD): Matcha täckningen till bildvinkeln. •  (JÄMN TÄCKNINGSPRIORITET): Öka täckningen något för jämnare belysning.

Inställning	Beskrivning
⑦ LED-ljus	Välj hur de inbyggda LED-ljusen fungerar under stillbildsfotografering (endast kompatibla enheter): som catchlight ( /FÅNGA LJUSTET), som AF-hjälpbelysning (AF/AF ASSIST) eller både catchlight och AF-hjälpbelysning ( /AF ASSIST+FÅNGA LJUSTET). Välj OFF för att inaktivera LED under fotografering.
⑦ Antal blixtar *	Välj antal gånger som blixten ska avfyras varje gång slutaren utlöses i MULTI-läge.
⑧ Frekvens *	Välj frekvensen vid vilken blixten avfyras i MULTI-läge.

* Full värde får inte tillämpas om gränserna för blixtkontrollsystem överskrids.

MASTER(OPTISK)

Alternativen till höger visas om enheten för närvarande fungerar som masterblix för FUJIFILM optisk trådlös fjärrblix-kontroll.

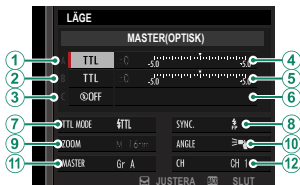

Masterenheten och fjärr-enheterna kan placeras i upp till tre grupper (A, B och C) och blixtläge och blixtnivå justeras separat för varje grupp. Fyra kanaler är tillgängliga för kommunikation mellan enheterna; separata kanaler kan användas för olika blyxtsystem eller för att förhindra störningar när flera system arbetar i närheten.

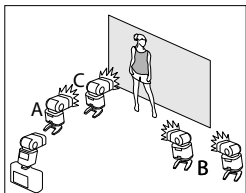

Inställning	Beskrivning
<p>① Blixtkontrolläge (grupp A)</p>	<p>Välj blixtkontrollägen för grupperna A, B och C. TTL% är endast tillgänglig för grupperna A och B.</p> <ul style="list-style-type: none"> • TTL: Enheterna i gruppen avfyrar i TTL-läge. Blixtkompensation kan justeras separat för varje grupp.
<p>② Blixtkontrolläge (grupp B)</p>	<ul style="list-style-type: none"> • TTL%: Om TTL% är vald för antingen grupp A eller B kan du ange utgången för den valda gruppen som en procentandel av den andra och justera den totala blixtkompensationen för båda grupperna. • M: I läget M avfyrar enheterna i gruppen vid den valda utgången (uttryckt som del av full effekt) oavsett motivets ljusstyrka eller kamerainställningar.
<p>③ Blixtkontrolläge (grupp C)</p>	<ul style="list-style-type: none"> • MULTI: Att välja MULTI för någon grupp ställer in alla enheter i alla grupper på upprepande blixtläge. Alla enheter kommer att avfyra flera gånger med varje bild. • OFF (AV): Om OFF har valts kommer enheterna i gruppen inte att avfyras.

Inställning	Beskrivning
④ Blyxtkompensation/ utgång (grupp A)	Justera blyxtnivån för den valda gruppen enligt alternativ som valts för blyxtkontrolläge. Observera
⑤ Blyxtkompensation/ utgång (grupp B)	att fullt värde kanske inte får tillämpas om gränserna för blyxtkontrollsystemet överskrids.
⑥ Blyxtkompensation/ utgång (grupp C)	<ul style="list-style-type: none"> • TTL: Justera blyxtkompensation. • M/MULTI: Justera blyxtens utgång. • TTL%: Välj balansen mellan grupperna A och B och justera total blyxtkompensation.

Inställning	Beskrivning
<p>7 Blixtläge (TTL)</p>	<p>Välj ett blixtläge för TTL-blixtkontroll. De alternativ som är tillgängliga varierar med fotograferingsläget (P, S, A eller M) som valts.</p> <ul style="list-style-type: none">  (BLIXT AUTO): Blixten avfyras endast när det krävs; blixtnivån justeras i enlighet med motivets ljusstyrka. A -ikonen som visas när avtryckaren trycks ned halvvägs visar att blixten kommer att avfyras när bilden tas.  (STANDARD): Blixten avfyras med varje bild om möjligt; blixtnivån justeras i enlighet med motivets ljusstyrka. Blixten avfyras inte om den inte är fulladdad när slutaren utlöses.  (LÅNGSAM SYNK.): Kombinerar blixten med långa slutartider när du fotograferar porträtt av motiv mot en bakgrund av nattlandskap. Blixten avfyras inte om den inte är fulladdad när slutaren utlöses.

Inställning	Beskrivning
<p>⑧ Synk</p>	<p>Kontrollera tidsinställning för blykt.</p> <ul style="list-style-type: none"> •  (1:A GARDIN): Blixten avfyras omedelbart efter att slutaren öppnas (i allmänhet det bästa valet). •  (2:A GARDIN): Blixten avfyras precis innan slutaren stängs. •  (AUTO FP(HSS)): Snabbsynkronisering (endast kompatibla enheter). Kameran aktiverar automatiskt främre ridåns höghastighetssynk vid slutartider snabbare än blyktsynktiden. Motsvarar 1:A GARDIN när MULTI är valt för blyktkontrolläge.
<p>⑨ Zoom</p>	<p>Belysningsvinkeln (blyktäckning) för enheter som stöder blyktzoom. Vissa enheter tillåter justering från kameran. Om AUTO är valt kommer zoom automatiskt att justeras för att passa täckningen till objektivets brännvidd.</p>
<p>⑩ Belysning</p>	<p>Om enheten stöder den här funktionen, välj mellan:</p> <ul style="list-style-type: none"> •  (BLYKT STRÖMPRIORITET): Öka område genom att minska täckningen något. •  (STANDARD): Matcha täckningen till bildvinkeln. •  (JÄMN TÄCKNINGSPRIORITET): Öka täckningen något för jämnare belysning.

Inställning	Beskrivning
⑪ Master	Tilldela masterblixten till grupp A (Gr A), B (Gr B) eller C (Gr C). Om OFF väljs, anpassas ljuset från masterblixten till en nivå som inte påverkar den slutliga bilden. Endast tillgängligt om enheten är monterad på kamerans tillbehörssko som en masterblixten för FUJIFILM optisk trådlös blixtfjärrkontroll i TTL , TTL% eller M -läge.
⑪ Antal blixtar	Välj antal gånger som blixten ska avfyras varje gång slutaren utlöses i MULTI -läge.
⑫ Kanal	Välj den kanal som används av masterblixten för kommunikation med fjärrblixtenheterna. Separata kanaler kan användas för olika blixtsystem eller för att förhindra störningar när flera system arbetar i närheten.
⑫ Frekvens	Välj frekvensen vid vilken blixten avfyras i MULTI -läge.

Objektiv

Kameran kan användas med objektiv för FUJIFILM X-fattning.

Objektivdelar

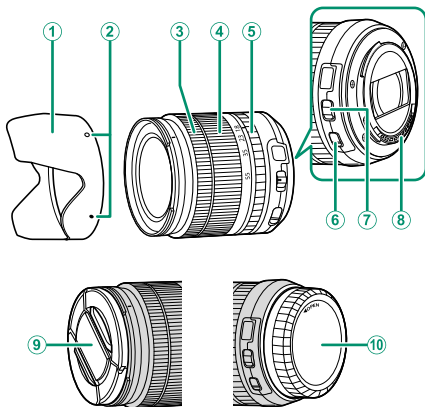

- ① Motljusskydd
- ② Monteringsmarkeringar
- ③ Fokusring
- ④ Zoomring
- ⑤ Bländarring
- ⑥ O.I.S.-väljare
- ⑦ Bländarlägesväljare
- ⑧ Objektivsignalkontakter
- ⑨ Främre objektivlock
- ⑩ Bakre objektivlock

Ta bort objektivlocken

Ta bort objektivlocken såsom visas.

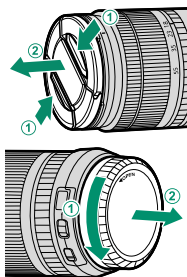

Objektivlocken kan skilja sig från de som visas.

Fästa motljusskydd

Motljusskydd minskar reflexer och skyddar det främre objektivelementet.

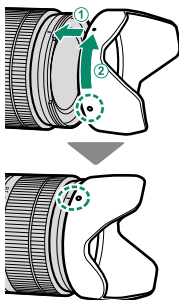

Objektiv med bländarringar

När andra inställningar än A används kan du justera bländaren genom att vrida objektivets bländarring (exponeringslägena A och M).

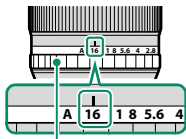

Bländarring

Bländarlägesväljaren

Om objektivet har en bländarlägesväljare kan bländare justeras manuellt genom att skjuta väljaren till  och vrida på bländarringen.

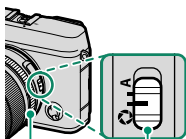

Bländarring

Bländarlägesväljare

Objektiv utan bländarringar

Den metod som används för att justera bländaren kan väljas med alternativet **KNAPP-/RATTINSTÄLLNING >**

BLÄNDARINSTÄLLN.. När ett annat alternativ än **AUTO** har valts kan bländaren justeras med hjälp av den främre kommandoratten.

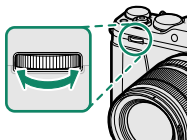

Bländarstyrning utförs enligt standardinställningen med den främre kommandoratten, men kan utföras med den bakre kommandoratten med **KNAPP-/RATTINSTÄLLNING > KOMMANDOREGLAGEINST.**

Objektiv med O.I.S.- Väljare

Om objektivet stödjer optisk bildstabilisering (O.I.S.), kan bildstabiliseringsläge väljas i kameramenyerna. För att aktivera bildstabilisering, skjut O.I.S.-väljaren till **ON**.

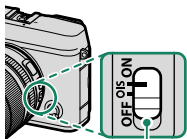

O.I.S.-väljare

Objektiv med manuell fokusering

Skjut fram fokuseringen för autofokus.

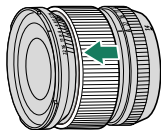

För manuell fokusering, skjut tillbaka fokuseringen och vrid den medan du kontrollerar resultatet i kameradisplayen. Indikatorerna för fokusavstånd och skärpedjup kan användas för att underlätta manuell fokusering.

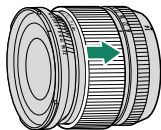

Notera att manuell fokusering kanske inte är tillgänglig i alla fotograferingslägen.

Indikatorn för skärpedjup

Indikatorn för skärpedjup visar det ungefärliga skärpedjupet (avståndet framför och bakom fokuspunkten som är i fokus). Indikatorn visas i filmformat.



Objektivvård

Använd en luftblåsare för att ta bort damm, torka sedan av försiktigt med en mjuk, torr duk. Eventuella återstående fläckar kan tas bort genom att torka försiktigt med en bit FUJIFILM objektivrengöringspapper på vilken en liten mängd objektivrengöringsvätska har påförts. Sätt tillbaka de främre och bakre locken när objektivet inte används.

Anslutningar

HDMI-utgång

Kamerans fotograferings- och bildvisningsdisplay kan matas ut till HDMI-enheter.

Anslutning till HDMI-enheter

Anslut kameran till TV-apparater eller andra HDMI-enheter med en tredjeparts HDMI-kabel.

- 1 Stäng av kameran.
- 2 Anslut kabeln såsom visas nedan och se till att kontakterna är helt isatta.

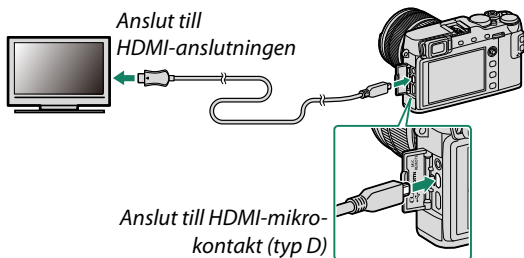

! Använd en HDMI-kabel som inte är mer än 1,5 m lång.

- 3 Konfigurera enheten för HDMI-ingång som beskrivs i dokumentationen som medföljer enheten.

- 4 Slå på kameran. Nu kan du fotografera och visa bilder medan du tittar på TV-displayen och spara bilder till HDMI-enheten.



USB-kabeln kan inte användas samtidigt som en HDMI-kabel är ansluten.

Fotografering

Fotografera och spela in filmer medan du tittar på scenen genom kameraobjektivet eller sparar bilder till HDMI-enheten.



Denna funktion kan användas för att spara 4K och Full HD-filmer till en HDMI-inspelare.

Bildvisning

För att starta uppspelningen, tryck på kamerans -knapp. Kameraskärmen stängs av och bilder och filmer matas ut till HDMI-enheten. Tänk på att kamerans volymkontroller inte har någon effekt på ljud som spelas upp på TV:n. Använd TV:ns volymkontroller för att justera volymen.



Vissa TV-apparater kan ett kort ögonblick visa en svart skärm när filmuppspelning börjar.

Trådlös överföring

Få tillgång till trådlösa nätverk och anslut till datorer, smartphones och surfplattor. För mer information, besök:

<http://fujifilm-dsc.com/wifi/>

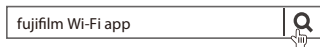

Smarta telefoner och tabletter: FUJIFILM Camera Remote

Installera den senaste versionen av FUJIFILM Camera Remote-appen på din smarttelefon eller surfplatta för att ansluta till kameran via Bluetooth® eller Wi-Fi. För nedladdning och annan information, besök:

http://app.fujifilm-dsc.com/en/camera_remote/

Smarta telefoner och tabletter: Bluetooth®-parning

Använd **ANSLUTNINGSPÅLÄG** > **Bluetooth-INSTÄLLNINGAR** > **REGISTRERA PARKOPPLING** för att parkoppla kameran med smartphones eller surfplattor. Parkoppling erbjuder en enkel metod för att ladda ner bilder från kameran.



Bilder överförs via en trådlös anslutning.

Smartphones och surfplattor: Wi-Fi

Använd **TRÅDLÖS KOMM.-alternativen** > **FOTOGRAFERING INSTÄLLNING** eller uppspelningsmenyn för att ansluta till en smartphone eller surfplatta via Wi-Fi. När anslutningen är upprättad kan du bläddra mellan bilderna på kameran, ladda ner valda bilder, fjärrstyra kameran, eller kopiera platsdata till kameran.



Datorer: FUJIFILM PC AutoSave

Installera den senaste versionen av FUJIFILM PC AutoSave till datorn för att överföra bilder från kameran över trådlösa nätverk. För nedladdning och annan information, besök:

http://app.fujifilm-dsc.com/en/pc_autosave/

Datorer: Trådlösa anslutningar

Du kan överföra bilder från kameran med hjälp av alternativet **PC AUTOSPARNING** i visningsmenyn.

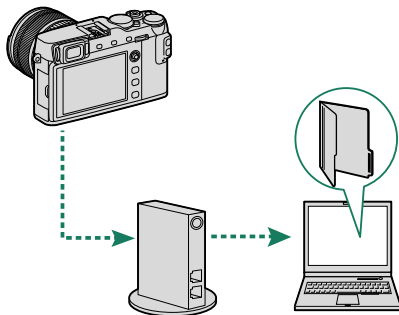

Anslutning till datorer via USB

Kopiera bilder till dator via USB.

Windows (MyFinePix Studio)

Använd MyFinePix Studio för att kopiera bilder till en dator, där de kan lagras, visas, organiseras och skrivas ut. MyFinePix Studio går att ladda ner från följande webbplats:

<http://fujifilm-dsc.com/mfs/>



När nedladdningen har slutförts, dubbelklicka på den nedladdade filen ("MFPS_Setup.EXE") och följ instruktionerna på skärmen.

Mac OS X/macOS

Bilder kan kopieras till datorn med Image Capture (som medföljer din dator) eller andra program.

RAW FILE CONVERTER EX 2.0

För att visa RAW-filer på datorn, använd RAW FILE CONVERTER EX 2.0, som går att ladda ner från:

<http://fujifilm-dsc.com/rfc/>



Ansluta kameran

- 1 Hitta ett minneskort som innehåller bilder som du vill kopiera till datorn och sätt i kortet i kameran.

❗ Strömavbrott under överföring kan leda till förlust av data eller skador på minneskortet. Sätt in ett nytt eller fulladdat batteri innan du ansluter kameran.

- 2 Förbered en USB 2.0-kabel från tredje part med en Mikro USB (Mikro-B)-kontakt. Stäng av kameran och anslut kabeln och se till att kontakterna är helt isatta.

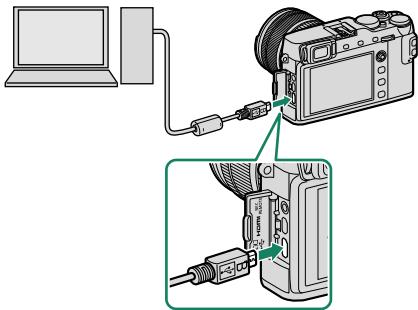

❗ USB-kabeln får inte vara mer än 1,5 m lång och ska vara lämplig för dataöverföring.

- 3 Slå på kameran.
- 4 Kopiera bilder till datorn med MyFinePix Studio eller applikationer som medföljer ditt operativsystem.
- 5 När överföringen är slutförd, stäng av kameran och koppla ur USB-kabeln.



Om ett minneskort som innehåller ett stort antal bilder sätts i kan det uppstå en fördröjning innan programvaran startar och du kan kanske inte importera eller spara bilder. Använd en minneskortsläsare för att överföra bilder.

Anslut kameran direkt till datorn; använd inte en USB-hubb eller ett tangentbord.

Se till att datorn inte visar ett meddelande om att kopiering pågår och att indikatorlampan är släckt innan kameran stängs av eller USB-kabeln kopplas bort (om antalet bilder som kopieras är väldigt stort kan indikatorlampan fortsätta lysa efter att meddelandet försvunnit från datorskärmen). I annat fall kan det leda till förlust av data eller skador på minneskortet.

Koppla bort kameran innan du sätter i eller tar ut minneskort.

I vissa fall är det inte möjligt att få tillgång till bilder som sparats på en nätverksserver med hjälp av programvaran på samma sätt som på en stationär dator.

Användaren står för alla avgifter som tas ut av telefonbolaget eller internetleverantören när tjänster som kräver en internetanslutning används.

instax SHARE-skrivare

Skriv ut bilder från din digitalkamera till instax SHARE-skrivare.

Upprätta en anslutning

Välj  **ANSLUTNING** > **instax SKRIVARANL INST** och ange instax SHARE-skrivarnamn (SSID) och lösenord.

Skrivarnamn (SSID) och lösenord

Skrivarnamnet (SSID) finns på skrivarens undersida; standardlösenordet är "1111". Om du redan har valt ett annat lösenord för att skriva ut från en smartphone, ange det lösenordet i stället.

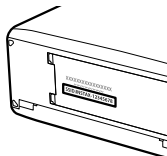

Skriva ut bilder

- 1 Sätt på skrivaren.
- 2 Välj  **REPRISMENY** > **instax SKRIVARUTSKRIFT**. Kameran ansluter till skrivaren.



För att skriva ut en bildruta från en serietagningssekvens, visa bildrutan innan du väljer **instax SKRIVARUTSKRIFT**.

- 3 Använd fokusknappen (fokusreglaget) för att visa den bild du vill skriva ut och tryck på **MENU/OK**.



Bilder som tagits med andra kameror kan inte skrivas ut. Området som skrivs ut är mindre än det synliga området på LCD-skärmen.

- 4 Bilden skickas till skrivaren och utskriften startar.

12

Teknisk information

Tillbehör från FUJIFILM

Följande extra tillbehör är tillgängliga från FUJIFILM. För den senaste informationen om tillgängliga tillbehör i ditt land, kontrollera med din lokala FUJIFILM-återförsäljare eller besök http://www.fujifilm.com/products/digital_cameras/index.html.

Uppladdningsbara litiumjonbatterier

NP-W126/NP-W126S: Ytterligare uppladdningsbara högkapacitets-NP-W126/NP-W126S-batterier kan köpas vid behov.



Batteriladdare

BC-W126: Extra batteriladdare kan köpas vid behov. Vid +20 °C laddar BC-W126 ett NP-W126/NP-W126S inom cirka 150 minuter.



Nätadapttrar

AC-9V (kräver CP-W126 DC-kopplare): Använd denna 100–240 V, 50/60 Hz nätadapter för utökad fotografering och bildvisning eller vid kopiering av bilder till en dator.

DC-kopplare

CP-W126: Anslut AC-9V till kameran.

Fjärrutlösningar

RR-90: Använd för att minska kameraskakningar eller hålla slutaren öppen vid tidsexponering.

**Stereomikrofoner**

MIC-ST1: En extern mikrofon för filminspelning.

**FUJINON-objektiv**

Objektiv i XF-serien: Utbytbara objektiv endast för användning med FUJIFILMS X-fattning.



Objektiv i XC-serien: Utbytbara objektiv endast för användning med FUJIFILMS X-fattning.

**Skomonterade blixtenheter**

EF-X500: Denna blyxt av "clip-on"-typ har ett ledtal på 50 (ISO 100, m) och stöder FP (höghastighetssynk), så att den kan användas vid slutartider som överskrider blyxtsynk hastigheten. Drivs av fyra AA-batterier eller ett valfritt EF-BP1-batteripack och stöder manuell och TTL-blyxtkontroll och automotorzoom i intervallet 24–105 mm (motsvarande 35 mm-format) och har FUJIFILM optisk trådlös blyxtkontroll, vilket gör att den kan användas som master eller fjärrblyxtenhet för trådlös fjärrblyxtfotografering. Blyxthuvudet kan roteras 90° uppåt, 10° nedåt, 135° till vänster eller 180° till höger för studs blyxt.



Skomonterade blixtenheter (kontinuerlig)

EF-42: Denna blixtenhet av "clip-on"-typ (drivs med fyra AA-batterier) har ett ledtal på 42 (ISO 100, m) och stödjer TTL-blixtkontroll och automatisk motorzoom i området 24–105 mm (motsvarande 35 mm-format). Blixthuvudet kan roteras 90° uppåt, 180° till vänster, eller 120° till höger för studsblixt.



EF-X20: Denna blixtenhet av "clip-on"-typ har ett ledtal på 20 (ISO 100, m). Denna lätta, kompakta enhet, som drivs av två AAA-batterier, har en ratt för justering av TTL-blixt-kompensation eller manuell blixt-utgång.



EF-20: Denna blixt av "clip-on"-typ (drivs med två AA-batterier) har ett ledtal på 20 (ISO 100, m) och stödjer TTL-blixtkontroll (manuell blixtkontroll stöds inte). Blixt-huvudet kan roteras uppåt 90° för studsblixt.



Handtag

MHG-XE3: Har ett förbättrat grepp. Batterier och minneskort kan avlägsnas med greppet på plats, och greppet är utrustat med skenor för fästen med snabbplatta.

Läderfodral

BLC-XE3: Detta fodral kombinerar praktisk funktion med den lyxiga känslan av läder och levereras med en duk som kan användas för att linda in kameran innan den stoppas i fodralet eller vid andra tillfällen. Bilder kan tas och batterier kan sättas i eller tas ur medan kameran är kvar i fodralet.

Handremmar

GB-001: Förbättrar greppet. Kombinera med ett handtag för säkrare hantering.

Makroförlängningsrör

MCEX-11/16: Montera mellan kameran och objektivet för att fotografera med höga avbildningsförhållanden.

Telekonverterare

XF1.4X TC WR: Ökar kompatibla objektivs brännvidd med cirka 1,4x.

XF2X TC WR: Ökar kompatibla objektivs brännvidd med cirka 2,0x.

Fattningsadapterar

FUJIFILM M-FATTNINGSadAPTER: Gör det möjligt att använda kameran med ett brett urval av objektiv med M-fattning.

Kamerahuslock

BCP-001: Täck över objektivets monteringsfläns när inget objektiv är monterat.

instax SHARE-skrivare

SP-1/SP-2: Anslut via trådlöst LAN för att skriva ut bilder på instax-film.

Programvara från FUJIFILM

Denna kamera kan användas med följande FUJIFILM programvara.

FUJIFILM Camera Remote

Upprätta en trådlös anslutning mellan din kamera och smartphone eller surfplatta (📖 284).

http://app.fujifilm-dsc.com/en/camera_remote/

FUJIFILM PC AutoSave

Ladda ner bilder från din kamera via trådlösa nätverk (📖 286).

http://app.fujifilm-dsc.com/en/pc_autosave/

MyFinePix Studio

Hantera, visa, skriva ut och redigera de många nedladdade bilderna från din digitalkamera (📖 287).

<http://fujifilm-dsc.com/mfs/>



RAW FILE CONVERTER EX 2.0

Visa RAW-bilder på din dator och konvertera dem till andra format (📖 287).

<http://fujifilm-dsc.com/rfc/>



För din säkerhet

Se till att läsa dessa anvisningar före användning

Säkerhetsanmärkningar

- Försäkra dig om att du använder din kamera korrekt. Läs dessa säkerhetsanmärkningar och din *Användarhandbok* noggrant före användning.
- Efter att ha läst dessa säkerhetsanmärkningar ska du förvara dem på ett säkert ställe.

Ang. ikonerna

Ikonerna som visas här nedan används i detta dokument för att indikera allvarligheten av personskada eller skada som kan resultera om den information som indikeras av ikonerna ignoreras, och produkten som ett resultat används felaktigt.



VARNING

Denna ikon anger att döden eller allvarlig personskada kan resultera om informationen ignoreras.



FÖRSIKTIGHET

Denna ikon anger att personskada eller materiell skada kan resultera om informationen ignoreras.

Ikonerna som visas här nedan används för att indikera arten av de instruktioner som måste följas.



Triangelära ikoner visar dig att denna information kräver uppmärksamhet ("Viktigt").



Cirkulära ikoner med ett diagonalt band visar dig att den angivna handlingen är förbjuden ("Förbjudet").



Fyllda cirklar med ett utropstecken visar dig att en åtgärd måste vidtagas ("Krävs").

Symbolerna på produkten (inklusive tillbehören) representerar följande:



Växelström



Likström



Klass II-utrustning (produktens konstruktion är dubbelisolerad).



VARNING















Koppla bort från strömkälla

Om ett problem uppstår, stäng då av kameran, ta ut batteriet, och koppla bort och dra ur nätadaptern. Fortsatt användning av kameran när den ryker, luktar konstigt eller befinner sig i ett annat onormalt tillstånd kan orsaka brand eller elektriska stötar. Kontakta din FUJIFILM-återförsäljare.



Låt inte vatten eller främmande föremål komma in i kameran. Om vatten eller främmande föremål kommer in i kameran, stäng då av kameran, ta ut batteriet och koppla bort och dra ur nätadaptern. Fortsatt användning av kameran kan orsaka brand eller elektriska stötar. Kontakta din FUJIFILM-återförsäljare.

 VARNING	
 <small>Använd inte i badrummet eller i duschen</small>	Använd inte kameran i badrummet eller i duschen. Detta kan orsaka brand eller elektriska stötar.
 <small>Ta inte isär</small>	Försök aldrig att ändra eller ta isär kameran (öppna aldrig höljet). Underlåtenhet att följa denna försiktighetsåtgärd kan orsaka brand eller elektriska stötar.
 <small>Rör ej vid interna delar</small>	Om höljet går sönder på grund av ett fall eller annan olycka, rör inte vid de interna delarna. Underlåtenhet att följa detta försiktighetsmått kan leda till elektriska stötar eller skada som kan uppkomma genom att röra vid de skadade delarna. Avlägsna genast batteriet, se till att undvika skada eller elektrisk stöt, och ta med produkten till det återförsäljningsställe där du köpte den för råd.
	Anslutningssladden får inte bytas ut, upphettas, vridas eller dras i onödigt mycket, och tunga föremål får inte placeras på anslutningsladden. Dessa handlingar kan skada sladden och kan orsaka en brand eller elektrisk stöt. Om sladden är skadad, kontakta din FUJIFILM-återförsäljare.
	Placera inte kameran på en ostadig yta. Detta kan göra att kameran faller eller tippas omkull och orsaka personskada.
	Försök aldrig att ta bilder medan du är i rörelse. Använd inte kameran när du går eller kör bil. Detta kan resultera i att du faller eller hamnar i en trafikolycka.
	Vidrör inte några av kamerans metalldelar under ett åskväder. Detta kan orsaka en elektrisk stöt p.g. av inducerad ström från blixurladdning.
	Använd inte batteriet på annat sätt än som specificerats. Sätt in batteriet vänt i enlighet med den bild som visas.
	Ta inte isär och ändra inte eller värm upp batterierna. Tappa, slå eller kasta inte batterierna och utsätt dem inte på annat sätt för starka stötar. Använd inte batterier som visar tecken på läckage, deformation, missfärgning eller andra onormala tillstånd. Använd endast avsedda laddare för att ladda uppladdningsbara batterier och försök inte att ladda icke-uppladdningsbara Li-Ion eller alkaliska batterier. Kortslut inte batterier och förvara dem inte med metallföremål. Underlåtenhet att följa dessa försiktighetsåtgärder kan resultera i att batterierna överhettas, tar eld, går sönder, läcker, orsakar brand, brännskador eller andra skador.
	Använd bara batterier eller nätadapterar som specificerats för användning med denna kamera. Använd inte andra spänningar än den spänningskälla som visas. Användning av andra strömkällor kan orsaka en brand.
	Om batteriet läcker och vätska kommer i kontakt med ögonen, huden eller kläder, ska du skölja området med rent vatten och uppsöka läkarvård eller ringa ett akutnummer omedelbart.
	Använd inte laddaren för att ladda andra batterier än de som är specificerade här. Den medföljande laddaren får endast användas med batterier av den typ som medföljer kameran. Att använda laddaren för att ladda vanliga batterier eller andra typer av uppladdningsbara batterier kan göra att batteriet läcker, överhettas eller spricker.

 **VARNING**



Att använda blix för nära en persons ögon kan orsaka synskador. Vidta särskild försiktighet när du fotograferar bebisar och små barn.



Ha inte långvarig kontakt med heta ytor. Underlåtenhet att följa denna försiktighetsåtgärd kan leda till lågtemperatur-brännskador, särskilt vid höga omgivningstemperaturer eller med användare som lider av dålig cirkulation eller nedsatt känsel, i vilket fall användning av ett stativ eller liknande försiktighetsåtgärder rekommenderas.



Lämna inte någon del av kroppen i kontakt med produkten under längre perioder medan produkten är på. Underlåtenhet att följa denna försiktighetsåtgärd kan leda till lågtemperatur-brännskador, särskilt under långvarig användning, vid höga omgivningstemperaturer eller med användare som lider av dålig cirkulation eller nedsatt känsel, i vilket fall användning av ett stativ eller liknande försiktighetsåtgärder rekommenderas.



Använd inte i närvaro av lättantändliga föremål, explosiva gaser eller damm.



När du bär batteriet, sätt in det i en digitalkamera eller förvara det i behållaren. När du lagrar batteriet, förvara det i behållaren. När du kasserar det, täck över batteripolerna med isoleringstejp. Kontakt med andra metallföremål eller med batterier kan göra att batteriet fattar eld eller spricker.



Håll minneskort, blixtskor och andra små delar utom räckhåll för små barn. Barn kan komma att svälja små delar; förvara dem utom räckhåll för barn. Om ett barn skulle svälja någon del, uppsök medicinsk vård eller ring ett nödsamtal.



Håll utom räckhåll för små barn. Ett av de föremål som kan orsaka skador är remmen som kan fastna runt barnets hals och leda till att barnet stryps. Dessutom kan blixten orsaka synskador.



Följ anvisningarna från flygbolags- och sjukhuspersonal. Denna produkt genererar radiofrekvenser som kan störa medicinsk eller navigationsutrustning.

 **FÖRSIKTIGHET**



Använd inte denna kamera på platser som påverkats av oljeångor, ånga, fukt eller damm. Detta kan orsaka brand eller elektriska stötar.



Lämna inte denna kamera på platser som är utsatta för extremt höga temperaturer. Lämna inte kameran på platser som t.ex. ett tillslutet fordon eller i direkt solljus. Detta kan ge upphov till en eldsvåda.



Placera inte tunga föremål på kameran. Detta kan orsaka att det tunga föremålet tippar omkull eller faller och orsakar personskada.



Flytta inte kameran medan växelströmsadaptern fortfarande är ansluten. Dra inte i anslutningssladden för att koppla bort nätdaptern. Detta kan skada strömförsörjningsladden eller kablarna och orsaka en brand eller elektrisk stöt.



Täck inte över eller linda in kameran eller nätdaptern i en tygtrasa eller filt. Detta kan göra att värme ackumuleras som förvrider kåpan eller skapar en eldsvåda.

 FÖRSIKTIGHET	
	När du rengör kameran eller när du inte planerar att använda kameran under en längre tid, ta ut batteriet och koppla bort och dra ut nätadaptern. Underlåtenhet att göra så kan orsaka en brand eller elektrisk stöt.
	När laddningen avslutas, dra ut laddaren ur väggkontakten. Att lämna laddaren ansluten till väggkontakten kan orsaka eldsvåda.
	När ett minneskort tas ut från kortfacket kan det komma ut för snabbt. Använd ett finger för att hålla emot och släpp kortet försiktigt. Kortet kan orsaka skada om det skjuts ut okontrollerat.
	Be om regelbunden intern testning och rengöring av din kamera. Ansamling av damm i din kamera kan orsaka en brand eller elektrisk stöt. Kontakta din FUJIFILM-återförsäljare för att begära intern rengöring vartannat år. Notera dock att detta inte är någon gratis service.
	Risk för explosion om fel batteri används. Byt endast ut mot samma eller motsvarande typ.

Batteriet och strömförsörjningen

Obs: Kontrollera vilken typ av batteri som används i din kamera och läs lämpliga sektioner.

 **WARNING:** Batteriet får inte utsättas för stark värme från exempelvis solsken, eld eller liknande.

Följande förklarar korrekt användning av batterier och hur man förlänger deras livslängd. Felaktig användning kan förkorta batteriets livslängd eller orsaka läckage, överhettning, brand, eller explosion.

Litiumbatterier

Läs denna sektion om din kamera använder uppladdningsbara litiumbatterier.

Batteriet är inte laddat vid leveransen. Ladda batteriet innan det används. Förvara batteriet i behållaren när det inte används.

■ Anmärkningar angående batteriet

Batteriet förlorar gradvis sin laddning när det inte används. Ladda batteriet en eller två dagar före användning.

Batteritiden kan förlängas genom att stänga av kameran när den inte används.

Batterikapaciteten minskar vid låga temperaturer, ett batteri med låg laddning kanske inte fungerar när det är kallt. Ha ett fulladdat reservbatteri till hands på en varm plats, och byt när det behövs, eller förvara batteriet i fickan eller på någon annan varm plats och sätt bara in det i kameran när du tar bilder. Placera inte batteriet i direkt kontakt med handvärmare eller andra värmeenheter.

■ Ladda batteriet

Ladda batteriet i den medföljande batteriladdaren. Laddningstiden ökar vid omgivande temperaturer under +10 °C eller över +35 °C. Ladda inte batteriet vid temperaturer över 40 °C. Vid temperaturer under 0 °C kommer batteriet inte laddas.

Ladda inte ett fulladdat batteri. Batteriet behöver dock inte vara helt urladdat innan det laddas.

Batteriet kan bli varmt direkt efter laddning eller användning. Detta är normalt.

■ Batteriets livslängd

Vid normala temperaturer kan batteriet laddas ungefär 300 gånger. En tydlig förkortning av tiden det tar för ett batteri att bli urladdat indikerar att det har nått slutet på sin användningstid och att det ska bytas ut.

■ Förvaring

Batteriets prestanda kan försämrans om det lämnas fulladdat och oanvänt längre perioder. Ladda ur batteriet innan det läggs undan för förvaring.

Om kameran inte ska användas under en längre period ska batteriet tas ut och förvaras på en torr plats med en temperatur från +15 °C till +25 °C. Förvara det inte på platser med mycket höga eller låga temperaturer.

■ Försiktighetsåtgärder: Hantering av batteriet

- Transportera eller förvara inte batteriet tillsammans med metallföremål som halsband eller hårnålar.
- Utsätt det inte för öppen eld eller hetta.
- Ta inte isär eller ändra på det.
- Använd endast med angivna laddare.
- Kassera använda batterier med en gång.
- Tappa det inte och utsätt det inte för hårda stötar.
- Utsätt inte batteriet för vatten.
- Håll polerna rena.
- Batteriet och kamerahuset kan bli varma efter en längre tids användning. Detta är normalt.

■ Försiktighet: Kassering

Kassera använda batterier i enlighet med lokala föreskrifter. Var uppmärksam på miljöaspekterna vid kassering av batterier. Använd produkten i ett mildt klimat.

Nätadapter (extra tillbehör)

Använd endast FUJIFILM nätadapter som specificerats för användning med denna kamera. Andra adapter kan skada kameran.

- Nätadaptern är endast avsedd för inomhusbruk.
- Kontrollera att kontakten är säkert ansluten till kameran.
- Stäng av kameran innan du kopplar bort adaptern. Koppla bort adaptern via kontakten, dra inte i sladden.
- Använd inte tillsammans med andra enheter.
- Ta inte isär.
- Utsätt inte för hög värme eller fukt.
- Utsätt inte för hårda stötar.
- Adaptern kan surra eller bli varm vid användning. Detta är normalt.
- Om adaptern orsakar radiostörningar, vrid på mottagningsantennen, eller flytta på den.

Använda kameran

- Rikta inte kameran mot extremt starka ljuskällor, såsom solen på en klarblå himmel. I annat fall kan kamerans bildsensor skadas.
- Starkt solljus som fokuseras genom sökaren kan skada panelen i den elektroniska sökaren (EVF). Rikta inte den elektroniska sökaren mot solen.

Ta testbilder

Innan du tar bilder vid viktiga tillfällen (som bröllop, eller en semesterresa), kan du ta testbilder och kontrollera resultatet för att försäkra dig om att kameran fungerar som den ska. FUJIFILM Corporation kan inte hållas ansvariga för skador eller förlorad inkomst på grund av fel på produkten.

Anmärkningar ang. upphovsrätt

Om de inte är avsedda enbart för personligt bruk, får inte bilder som tagits med din digitalkamera användas på sätt som bryter mot upphovsrättslagar utan medgivande från ägaren. Notera att vissa restriktioner gäller för fotografering av scenframträdanden, underhållningar och utställningar, också när detta endast är avsett för personlig användning. Användare ombeds också uppmärksamma att överföring av minneskort som innehåller bilder eller data som är skyddade under upphovsrättslagar bara är tillåtet inom de restriktioner som tillämpas av dessa upphovsrättslagar.

Hantering

För att säkerställa att bilder sparas korrekt, utsätt inte kameran för stötar eller skakningar medan en bild sparas.

Flytande kristall

Om displayen skulle skadas ska du vara försiktig och undvika kontakt med flytande kristaller. Om någon av följande situationer skulle uppstå ska du följa uppmaningen:

- **Om flytande kristaller hamnar i kontakt med huden**, rengör området med en trasa och tvätta sedan noga med tvål och rinnande vatten.
- **Om flytande kristaller hamnar i ögonen**, spola det drabbade ögat med rent vatten i åtminstone 15 minuter, och uppsök sedan medicinsk hjälp.
- **Om flytande kristaller sväljs**, skölj munnen noga med vatten. Drick stora mängder vatten och åstadkom kräkning, och uppsök sedan läkarvård.

Även om skärmen är tillverkad med mycket hög precision, kan den innehålla pixlar som alltid lyser eller inte lyser. Detta är inget fel, och bilder som tas med produkten påverkas inte.

Varumärkesinformation

Digitalt delad bild är ett varumärke eller registrerat varumärke som tillhör FUJIFILM Corporation. xD-Picture Card och  är varumärken som tillhör FUJIFILM Corporation. De teckensnitt som ingår här är utvecklade endast av DynaComware Taiwan Inc. Macintosh, Mac OS och macOS är varumärken som tillhör Apple Inc. i USA och andra länder. Windows är ett registrerat varumärke som tillhör Microsoft Corporation i USA och andra länder. Wi-Fi® och Wi-Fi Protected Setup® är registrerade varumärken som tillhör Wi-Fi Alliance. Bluetooth®-ordmärket och logotyperna är registrerade varumärken som ägs av Bluetooth SIG, Inc., och all användning av sådana märken av FUJIFILM sker under licens. SDHC- och SDXC-loggorna är varumärken som tillhör SD-3C, LLC. HDMI-loggan är ett varumärke. Alla andra varunamn som nämns i denna handbok är varumärken eller registrerade varumärken som tillhör deras respektive ägare.

Elektriska störningar

Denna kamera kan påverka sjukhus- eller flygutrustning. Rådgör med personalen innan du använder kameran på ett sjukhus eller i ett flygplan.

Färg-TV-system

NTSC (National Television System Committee) är specifikationer för färg-TV sändningar som huvudsakligen används i USA, Kanada och Japan. PAL (Phase Alternation by Line) är ett färg-TV-system som huvudsakligen används av europeiska länder och i Kina.

Exif Print (Exif version 2.3)

Exif Print är ett nyligen reviderat filformat för digitalkameror i vilket information som lagras med bilder används för optimal färgåtergivning vid utskrift.

OBSERVERA: Läs detta innan du använder programvaran

Direkt eller indirekt exportering, av hela eller delar av licensierad programvara, utan tillåtelse av styrande organ är förbjudet.

OBS!

För att förhindra brand eller elektriska stötar, utsätt inte enheten för regn eller fukt.

Var god läs "Säkerhetsanmärkingar" och se till att du har förstått dem innan du använder kameran.

För kunder i Kanada**CAN ICES-3 (B)/NMB-3(B)**

FÖRSIKTIGHET: Denna digitala enhet av klass B uppfyller standarden Canadian ICES-003.

Industry Canada statement: Denna enhet uppfyller Industry Canadas licensfria RSSs. Användningen lyder under följande två villkor: (1) Denna enhet får inte orsaka störningar; och (2) denna enhet måste acceptera alla slags störningar, inklusive störningar som leder till oönskad användning av enheten.

Denna enhet och dess antenn(er) får inte vara samlokaliserade eller användas ihop med andra antenner eller sändare, förutom testade inbyggda radioenheter. Funktionen för landvalskod är avaktiverad för produkter som marknadsförs i USA/Kanada.

Strålningsexponering: Tillgänglig vetenskaplig forskning visar inte att det finns några hälsorisker förenade med att använda trådlösa enheter med låg effekt. Det finns däremot inga bevis på att dessa trådlösa enheter med låg effekt är helt ofarliga. Trådlösa lågenergiapparater avger låga nivåer av radiofrekvensenergi (RF) i mikrovågsintervallet när de används. Höga nivåer av RF kan utgöra en hälsorisk (genom uppvärmning av vävnad) men exponering för låga nivåer av RF som inte alstrar någon värmeeffekt orsakar inga kända negativa hälsoeffekter. Många studier rörande exponering för låga RF-nivåer har inte upptäckt några biologiska effekter alls. Vissa studier har antytt att vissa biologiska effekter kan förekomma, men dessa resultat har inte bekräftats genom vidare forskning. X-E3 har testats och anses överensstämma med IC:s strålningsgränser som fastställts för en okontrollerad miljö och uppfyller RSS-102 i IC:s krav för exponering av radiofrekvens (RF).

Kassering av elektrisk och elektronisk utrustning i privata hushåll

Inom Europeiska unionen, Norge, Island och Liechtenstein: Denna symbol på produkten, eller i handboken och i garantin, och/eller på dess förpackning anger att denna produkt inte får hanteras som hushållsavfall. Istället bör den lämnas in på en utsedd uppsamlingsplats för återvinning av elektrisk och elektronisk utrustning.



Genom att säkerställa att produkten kasseras på rätt sätt bidrar du till att förhindra möjliga negativa konsekvenser för miljön och människors hälsa, som annars kan bli följden av olämplig avfallshandtering av denna produkt.

Denna symbol på batterier eller ackumulatorer anger att de batterierna inte ska hanteras som hushållsavfall.



Om din utrustning innehåller lätt löstagbara batterier eller ackumulatorer bör du kassera dessa separat enligt lokala föreskrifter.

Återvinning av batterier bidrar till att bevara naturresurser. För mer detaljerad information om återvinning av denna produkt, kontakta kommunen, din sophämtningstjänst eller butiken där du köpte produkten.

I länder utanför den Europeiska unionen, Norge, Island och Liechtenstein: Om du vill göra dig av med denna produkt, inklusive batterier och ackumulatorer, kontakta de lokala myndigheterna och be om råd för korrekt kassering.

I Japan: Denna symbol på batterierna indikerar att de ska kasseras separat.



Trådlöst nätverk och Bluetooth-enheter: Varningar
--

Denna produkt överensstämmer med följande EU-direktiv:

- RoHS-direktiv 2011/65/EU
- RE-direktiv 2014/53/EU

Härmed försäkrar FUJIFILM Corporation att denna typ av radioutrustning FF170001 överensstämmer med direktiv 2014/53/EU.

Den fullständiga texten till EU-försäkringen om överensstämmelse finns på följande webbadress:

http://www.fujifilm.com/products/digital_cameras/x/fujifilm_x_e3/pdf/index/fujifilm_x_e3_cod.pdf

Denna efterlevnad indikeras av följande märkning på produkten:



Denna märkning är giltig för icke-telekomprodukter och EU-harmoniserade telekomprodukter (t.ex. Bluetooth®).

VIKTIGT: Läs följande meddelanden innan du använder kamerans inbyggda trådlösa sändare.

- ① Denna produkt, som innehåller krypteringsfunktion utvecklad i USA, kontrolleras av United States Export Administration Regulations och kan inte exporteras eller vidareexporteras till ett land för vilket USA tillämpar varuembargo.
 - **Använd bara ett trådlöst nätverk eller Bluetooth-enhet.** FUJIFILM tar inget ansvar för skador till följd av obehörig användning. Använd inte i enheter som kräver en hög grad av tillförlitlighet, till exempel i medicintekniska produkter eller andra system som direkt eller indirekt kan påverka människors liv. När du använder enheten i en dator eller andra system som kräver en högre grad av tillförlitlighet än som erbjuds av trådlösa nätverk eller Bluetooth-enheter, se till att vidta alla nödvändiga försiktighetsåtgärder för att garantera säkerheten och förhindra fel.
 - **Använd endast enheten i det land där du köpt den.** Denna enhet uppfyller de bestämmelser som gäller för trådlösa nätverk och Bluetooth-enheter i det land där den köptes. Följ alla lokala bestämmelser när du använder enheten. FUJIFILM ansvarar inte för problem som uppstår p.g.a. användning i andra jurisdiktioner.
 - **Använd inte enheten på platser med magnetiska fält, statisk elektricitet eller radiostörningar.** Använd inte sändaren i närheten av mikrovågsugnar, eller på andra platser där magnetiska fält, statisk elektricitet eller radiostörningar kan hindra mottagningen av trådlösa signaler. Ömsesidig interferens kan uppstå när sändaren används i närheten av andra trådlösa enheter som fungerar i 2,4 GHz-bandet.

- **Den trådlösa sändaren fungerar i 2,4 GHz-bandet med hjälp av DSSS-, OFDM- och GFSK-modulering.**
- **Säkerhet:** Trådlöst nätverk och Bluetooth-enheter sänder data via radio och följaktligen kräver användningen större säkerhet än vad som gäller för trådbundna nätverk.
 - Anslut inte till okända nätverk eller nätverk som du inte har behörighet till, även om de visas på din enhet, eftersom sådan åtkomst kan anses vara obehörig. Anslut endast till nätverk som du har åtkomsträttigheter till.
 - Var medveten om att trådlösa sändningar kan vara sårbara för avlyssning av tredje part.
- **Följande kan vara straffbart enligt lag:**
 - Demontering eller modifiering eller denna enhet
 - Avlägsnande av etiketter för enhetscertifiering
- **Denna enhet fungerar på samma frekvens som kommersiella, medicinska och utbildningsenheter samt trådlösa sändare.** Den fungerar också på samma frekvens som licensierade sändare och speciella olicensierade lågspänningsändare som används i RFID-spårningssystem för monteringsband och i andra liknande enheter.
- **För att förhindra störningar med ovanstående enheter, observera följande säkerhetsföreskrifter.** Kontrollera att RFID-sändaren inte är i funktion innan du använder den här enheten. Om du märker att enheten orsakar störningar hos licensierade sändare som används för RFID-spårning, sluta omedelbart att använda den berörda frekvensen eller flytta enheten till en annan plats. Om du märker att den här enheten orsakar störningar i RFID-spårningssystem med lågspänning, kontakta en FUJIFILM-representant.
- **Använd inte denna enhet ombord på ett flygplan.** Observera att Bluetooth fortfarande kan vara på även när kameran är avstängd. Bluetooth kan avaktiveras genom att välja **AV** för **ANSLUTNINGINSTÄLLNING > Bluetooth-INSTÄLLNINGAR > Bluetooth PÅ/AV.**

Se till att läsa dessa anvisningar före användning

Säkerhetsanmärkningar

- Försäkra dig om att du använder objektivet korrekt. Läs dessa säkerhetsanmärkningar och kamerans *Användarhandbok* noggrant före användning.
- Efter att ha läst dessa säkerhetsanmärkningar ska du förvara dem på ett säkert ställe.

Ang. ikonerna

Ikonerna som visas här nedan används i detta dokument för att indikera allvarligheten av personskada eller skada som kan resultera om den information som indikeras av ikonerna ignoreras, och produkten som ett resultat används felaktigt.



VARNING

Denna ikon anger att död eller allvarlig personskada kan resultera om informationen ignoreras.



FÖRSIKTIGHET

Denna ikon anger att personskada eller materiell skada kan resultera om informationen ignoreras.

Ikonerna som visas här nedan används för att indikera arten av de instruktioner som måste följas.



Triangelära ikoner visar dig att denna information kräver uppmärksamhet ("Viktigt").



Cirkulära ikoner med ett diagonalt band visar dig att den angivna handlingen är förbjuden ("Förbjudet").



Fyllda cirklar med ett utropstecken visar dig att en åtgärd måste vidtagas ("Krävs").

VARNING



Släpp inte

Släpp inte ned i, eller utsätt produkten för vatten. Underlåtenhet att följa denna försiktighetsåtgärd kan orsaka brand eller elektriska stötar.



Ta inte isär

Ta inte isär produkten (öppna inte höljet). Underlåtenhet att följa denna försiktighetsåtgärd kan orsaka brand, elektriska stötar eller skada på grund av tekniska fel i produkten.



Rör ej vid interna delar

Om höljet går sönder på grund av ett fall eller annan olycka, rör inte vid de interna delarna. Underlåtenhet att följa detta försiktighetsmått kan leda till elektriska stötar eller skada som kan uppkomma genom att röra vid de skadade delarna. Avlägsna genast batteriet, se till att undvika skada eller elektrisk stöt, och ta med produkten till det återförsäljningsställe där du köpte den för råd.



Placera inte produkten på instabila ytor. Produkten kan falla ner och orsaka skada.



Titta inte på solen genom objektivet eller kamerans sökare. Underlåtenhet att följa denna försiktighetsåtgärd kan ge bestående synnedbrettning.

 FÖRSIKTIGHET	
	Använd eller förvara inte produkten på platser som är utsatta för ånga eller rök, eller som är väldigt fuktiga eller extremt dammiga. Underlåtenhet att följa denna försiktighetsåtgärd kan orsaka brand eller elektriska stötar.
	Lämna inte produkten i direkt solljus eller på platser med höga temperaturer, såsom i en stängd bil en solig dag. Följs inte denna försiktighetsåtgärd kan det leda till brand.
	Förvara utom räckhåll för små barn. Denna produkt kan orsaka personskada i händerna på ett barn.
	Ta inte i produkten med våta händer. Underlåtenhet att följa denna försiktighetsåtgärd kan orsaka elektriska stötar.
	Håll solen utanför bilden när du fotograferar motiv i motljus. Solljus som fokuseras i kameran när solen är i eller nära bilden kan orsaka brand eller brännskador.
	Sätt tillbaka objektivlocken och förvara produkten utom räckhåll för direkt solljus när du inte använder den. Solljus som fokuseras genom objektivet kan orsaka brand eller brännskador.
	Bär inte kameran eller objektivet medan de är monterade på ett stativ. Produkten kan falla ner eller stöta till andra föremål, vilket kan leda till skada.

Produktvård

För att du ska kunna njuta av produkten under en lång tid måste du iakttaga följande försiktighetsåtgärder.

Kamerahus: Använd en mjuk, torr trasa för att rengöra kamerahuset efter varje användning. Använd inte alkohol, thinner, eller andra flyktiga kemikalier, vilka kan missfärga eller deformera lädret på kamerans utsida. Eventuell vätska på kameran ska avlägsnas omedelbart med en mjuk, torr trasa. Använd en luftblåsare för att ta bort damm från monitorn, var försiktig så att du inte repar den, och torka sedan försiktigt med en mjuk, torr duk. Eventuella återstående fläckar kan tas bort genom att torka försiktigt med en bit FUJIFILM objektivrengöringspapper på vilken en liten mängd objektivrengöringsvätska har påförts. För att undvika att damm kommer in i kameran, sätt tillbaka kamerahuslocket när inget objektiv är monterat.

Bildsensor: Flera bilder nedsmutsade med prickar och fläckar på identiska ställen kan tyda på att det finns damm på bildsensorn. Rengör sensorn med  **ANVÄNDARINSTÄLLNING > SENSORRENGÖRING.**

Rengöra bildsensorn

Damm som inte kan tas bort med hjälp av

☑ ANVÄNDARINSTÄLLNING >

SENSORRENGÖRING kan tas bort manuellt såsom beskrivs nedan.

! Tänk på att det tas ut en avgift för reparation eller byte av bildsensor om den skadas under rengöring.

- 1** Använd en luftblåsare (ej borste) för att ta bort damm från sensorn.



! Använd inte en borste eller blåspensel. Följs inte denna försiktighetsåtgärd kan det skada sensorn.

- 2** Kontrollera om dammet har tagits bort. Upprepa steg 1 och 2 om nödvändigt.
- 3** Sätt tillbaka kamerahuslocket eller objektivet.

Uppdatering av firmware

Vissa funktioner i produkten kan skilja sig från de som beskrivs i den medföljande manualen på grund av firmware uppdatering. För detaljerad information om varje modell, besök vår webbplats: http://www.fujifilm.com/support/digital_cameras/software



Kontrollera version på programvaran

 Kameran visar endast programvaruversion om ett minneskort är isatt.

- 1 Stäng av kameran och kontrollera att ett minneskort är isatt.
- 2 Slå på kameran samtidigt som du håller knappen **DISP/BACK** nedtryckt. Den aktuella programvaruversionen visas. Kontrollera programvaruversionen.
- 3 Stäng av kameran.

 För att se firmwareversionen eller uppdatera firmware för extra tillbehör som till exempel utbytbara linser, skomonterade blixtenheter och monteringsadaptrar monterar du tillbehören på kameran.

Felsökning

Se tabellen nedan om du stöter på problem med kameran. Om du inte hittar en lösning här, kontakta din lokala FUJIFILM-återförsäljare.

Ström och batteri

Problem	Lösning
Kameran slås inte på.	<ul style="list-style-type: none">• Batteriet är urladdat: Ladda batteriet eller sätt i ett fulladdat extrabatteri (📖 32).• Batteriet är isatt på fel sätt: Sätt i batteriet igen åt rätt håll (📖 37).• Batterifacksluckan är inte låst: Lås batterifacksluckan (📖 38).
Skärmen slås inte på.	Skärmen kanske inte slås på igen om kameran stängs av och sedan på igen mycket snabbt. Håll avtryckaren nedtryckt halvvägs tills monitorn aktiveras.
Batterierna laddas ur för fort.	<ul style="list-style-type: none">• Batteriet är kallt: Värm batterierna genom att placera dem i en ficka eller på annan varm plats och sätt i dem i kameran omedelbart innan du tar en bild.• Det finns smuts på batteripolerna: Rengör polerna med en mjuk, torr trasa.• PÅ har valts för AF/MF INSTÄLLNING > FÖR-AF: Stäng av FÖR-AF (📖 137).• Batteriet har laddats många gånger: Batteriet är förbrukat. Köp ett nytt batteri.

Problem	Lösning
Kameran stängs plötsligt av.	Batteriet är urladdat: Ladda batteriet eller sätt i ett fulladdat extrabatteri (☞ 32).
Uppladdningen påbörjas inte.	Ta ur och sätt i batteriet åt rätt håll och se till att laddaren är inkopplad (☞ 32).
Laddningen går långsamt.	Ladda batteriet i rumstemperatur.
Laddningslampan blinkar, men batteriet laddas inte.	<ul style="list-style-type: none"> • Det finns smuts på batteripolerna: Rengör polerna med en mjuk, torr trasa. • Batteriet har laddats många gånger: Batteriet är förbrukat. Köp ett nytt batteri. Om batteriet fortfarande inte laddas, kontakta din FUJIFILM-återförsäljare (☞ 294).

Menyer och displayer

Problem	Lösning
Displayvisningen är inte på svenska.	Välj SVENSKA för ANVÄNDARINSTÄLLNING > 言語/LANG . (☞ 46, 206).

Fotografering

Problem	Lösning
Ingen bild tas när avtryckaren trycks in.	<ul style="list-style-type: none"> • Minneskortet är fullt: Sätt i ett nytt minneskort eller radera bilder (☞ 36, 183). • Minneskortet är inte formaterat: Formatera minneskortet (☞ 203). • Det finns smuts på minneskortets kontakter: Rengör kontakterna med en mjuk, torr trasa.

Problem	Lösning
<p>Ingen bild tas när avtryckaren trycks ned (fortsatt).</p>	<ul style="list-style-type: none"> • Minneskortet är skadat: Sätt i ett nytt minneskort (📖 36). • Batteriet är urladdat: Ladda batteriet eller sätt i ett fulladdat extrabatteri (📖 32). • Kameran har stängts av automatiskt: Slå på kameran (📖 42). • Du använder en tredje parts monteringsadapter: Välj PÅ för FOTOGRAFERA UTAN OBJEKTIV (📖 230). • Indikatorlampan lyste orange när du försökte spela in ett panorama: Vänta tills indikatorlamporna släcks (📖 10).
<p>Det finns fläckar ("brus") på monitorn eller i sökaren när avtryckaren trycks ned halvvägs.</p>	<p>Förstärkningen har ökat för att underlätta bildkomponeringen då motivet är dåligt belyst och en liten bländaröppning är vald, vilket kan resultera i fläckar i bilder som förhandsgranskas. De bilder kameran tar påverkas dock inte.</p>
<p>Kameran kan inte fokusera.</p>	<p>Motivet lämpar sig inte för autofokus: Använd fokuslås eller manuell fokusering (📖 92).</p>

Problem	Lösning
Inget ansikte detekteras.	<ul style="list-style-type: none"> • Motivets ansikte döljs av solglasögon, en hatt, långt hår eller andra föremål: Ta bort hindren (📖 139). • Motivets ansikte tar endast upp ett litet område av bilden: Ändra kompositionen så att motivets ansikte tar upp en större del av bilden (📖 139). • Motivets huvud är vinklat eller horisontellt: Be motivet hålla huvudet rakt (📖 139). • Kameran är lutad: Håll kameran rakt. • Motivets ansikte är dåligt belyst: Fotografera i starkt ljus.
Fel motiv har valts.	<p>Det valda motivet är närmare mitten av bilden än huvudmotiv. Komponera om bilden eller stäng av ansiktsdetektion och rama in bilden med fokuslås (📖 92).</p>
Blixten avfyras inte.	<ul style="list-style-type: none"> • Blixten är inaktiverad: Justera inställningar (📖 107). • Blixten är infälld: Höj blixten (📖 107). • Batteriet är urladdat: Ladda batteriet eller sätt i ett fulladdat extrabatteri (📖 32). • Kameran är inställd på gafflings- eller serietagningsläge: Välj enkelbildsläge (📖 6).

Problem	Lösning
Blixten lyser inte upp motivet tillräckligt.	<ul style="list-style-type: none"> • Motivet befinner sig inte inom blixtområdet: Placera motivet i blixtområdet. • Blixtfönstret är blockerat: Håll i kameran på korrekt sätt. • En kortare slutartid än synk hastigheten används: Välj en längre slutartid (📖 64, 72).
Bilderna är suddiga.	<ul style="list-style-type: none"> • Objektivet är smutsigt: Rengör objektivet (📖 280). • Objektivet är blockerat: Håll föremål borta från objektivet (📖 49). • !AF visas under fotografering och fokusramen visas i rött: Kontrollera fokus innan du tar bilden (📖 50).
Bilderna är fläckiga.	<ul style="list-style-type: none"> • Slutartiden är lång eller temperaturen i omgivningen är hög: Detta är normalt och tyder inte på något fel. • Pixelmappning krävs: Utför pixelmappning med hjälp av 📷 BILDKVALITET INSTÄLLNING > PIXELMAPPNING (📖 130). • Kameran har använts kontinuerligt vid höga temperaturer eller en temperaturvarning visas: Stäng av kameran och vänta tills den svalnat (📖 42).

Bildvisning

Problem	Lösning
Bilderna är gryniga.	Bilderna har tagits med ett annat fabrikat eller en annan kameramodell.
Uppspelningszoom är inte tillgänglig.	Bilderna har tagits med funktionen ÄNDRA STORLEK eller med ett annat fabrikat eller en annan kameramodell.
Inget ljud hörs i filmuppspelningen.	<ul style="list-style-type: none"> • Uppspelningsvolymen är för låg: Justera uppspelningsvolymen (🔊 213). • Mikrofonen har täckts för: Håll kameran korrekt under inspelning. • Högtalaren har täckts för: Håll kameran korrekt under uppspelning.
Valda bilder raderas inte.	Vissa av de valda bilderna för radering är skyddade. Ta bort skyddet med hjälp av enheten som användes för att skapa det (📖 188).
Filnumreringen återställs plötsligt.	Batteriluckan öppnades medan kameran var påslagen. Stäng av kameran innan du öppnar batteriluckan (📖 237).

Anslutningar

Problem	Lösning
Bildskärmen är tom.	Kameran är ansluten till en TV: Bilderna visas på TV:n istället för på kameraskärmen (☰ 282).
Ingen bild eller ljud på TV:n.	<ul style="list-style-type: none">• Kameran är inte korrekt ansluten: Anslut kameran korrekt (☰ 282).• Ingången på TV:n är inställd på "TV": Ställ in ingången på "HDMI" (☰ 282).• Volymen på TV:n är för låg: Använd TV:ns reglage för att justera volymen.
Både TV:n och kameramonitor är tomma.	Visningsläget som valts med VIEW MODE-knappen är BARA EVF +  : Sätt ögat mot sökaren eller använd VIEW MODE -knappen för att välja ett annat visningsläge.
Datorn känner inte igen kameran.	Kontrollera att kameran och datorn är korrekt anslutna (☰ 287).
Det går inte att överföra RAW- eller JPEG-filer till datorn.	Använd MyFinePix Studio för att överföra bilder (endast Windows; ☰ 287).

Trådlös överföring

För mer information om felsökning för trådlösa anslutningar, besök:

<http://digital-cameras.support.fujifilm.com/app?pid=x>

Problem	Lösning
Problem med anslutning eller överföring av bilder till en smartphone.	<ul style="list-style-type: none"> • Din smartphone är för långt bort: Flytta enheterna närmare (📖 284). • Närliggande enheter orsakar radiostörningar: Flytta kameran och din smartphone från mikrovågsugnar eller trådlösa telefoner (📖 284).
Det går inte att överföra bilder.	<ul style="list-style-type: none"> • Din smartphone är ansluten till en annan enhet: Kameran och din smartphone kan endast ansluta till en enhet i taget. Avsluta anslutningen och försök igen (📖 284). • Det finns flera smartphones i närheten: Försök att ansluta på nytt. Det kan vara svårt att ansluta med flera smartphones i närheten (📖 284). • Den aktuella bilden är en film eller skapades på en annan enhet och kan inte överföras till en smartphone (📖 284).
Det går inte att visa bilder på min smartphone.	Välj PÅ för ÄNDRA STL TEL  . Om AV väljs ökas överföringstiden för större bilder; dessutom kanske vissa telefoner inte visar bilder över en viss storlek (📖 243).

Diverse

Problem	Lösning
Kameran svarar inte.	<ul style="list-style-type: none"> • Tillfälligt fel på kameran: Ta ur och sätt i batteriet igen (📖 36). • Batteriet är urladdat: Ladda batteriet eller sätt i ett fulladdat extrabatteri (📖 32). • Kameran är ansluten till trådlöst LAN: Avsluta anslutningen.
Kameran fungerar inte som förväntat.	Ta ur och sätt i batteriet igen (📖 36). Om problemet kvarstår kontaktar du din FUJIFILM-återförsäljare.
Inget ljud.	Justera volymen (📖 210).
Snabbmenyn visas inte genom att trycka på Q-knappen.	TTL-LÅS är aktivt: Avsluta TTL-LÅS (📖 255).

Varningsmeddelanden och displayer

Följande varningar visas i displayen.

Varning	Beskrivning
 (röd)	Lågt batteri. Ladda batteriet eller sätt i ett fulladdat extrabatteri.
 (blinker rött)	Batteriet är slut. Ladda batteriet eller sätt i ett fulladdat extrabatteri.
!AF (visas i rött med rött fokusområde)	Kameran kan inte fokusera. Använd fokuslås för att fokusera på ett annat motiv på samma avstånd, och komponera sedan om bilden.
Bländare eller slutartid visas i rött	Motivet är för ljus eller för mörkt och bilden kommer att bli över- eller underexponerad. Använd blixten för extra belysning vid fotografering av dåligt upplysta motiv.
FOKUSFEL	
LINSKONTROLLFEL	
STÄNG AV KAMERAN OCH SÄTT SEDAN PÅ DEN IGEN	Fel på kameran. Stäng av kameran och slå sedan på den igen. Om meddelandet kvarstår, kontakta en FUJIFILM-återförsäljare.
INGET KORT	Slutaren kan endast utlösas när ett minneskort är isatt. Sätt i ett minneskort.
KORTET INTE FORMATERAT	<ul style="list-style-type: none">• Minneskortet är inte formaterat, eller så har minneskortet formaterats i en dator eller annan enhet. Formatera minneskortet med  ANVÄNDARINSTÄLLNING > FORMATERA.





Varning	Beskrivning
KORTET INTE FORMATERAT (fortsätter)	<ul style="list-style-type: none"> • Minneskortets kontakter behöver rengöras: Rengör kontakterna med en mjuk, torr trasa. Formatera minneskortet om meddelandet upprepas. Byt ut minneskortet om meddelandet kvarstår. • Fel på kameran: Kontakta en FUJIFILM-återförsäljare.
OBJEKTIVFEL	Stäng av kameran, ta bort objektivet och rengör monteringsytorna, sätt sedan tillbaka objektivet och slå på kameran. Om problemet kvarstår, kontakta en FUJIFILM-återförsäljare.
KORTFEL	<ul style="list-style-type: none"> • Minneskortet är inte formaterat för användning i kameran: Formatera kortet. • Minneskortets kontakter kräver rengöring eller minneskortet är skadat: Rengör kontakterna med en mjuk, torr trasa. Formatera minneskortet om meddelandet upprepas. Byt ut minneskortet om meddelandet kvarstår. • Inkompatibelt minneskort: Använd ett kompatibelt kort. • Fel på kameran: Kontakta en FUJIFILM-återförsäljare.
SKYDDAT KORT	Minneskortet är låst. Lås upp kortet.
UPPTAGEN	Minneskortet är felaktigt formaterat. Använd kameran för att formatera minneskortet.
SD MINNET FULLT	Minneskortet är fullt och bilder kan inte sparas. Radera bilder eller sätt i ett minneskort med mer ledigt utrymme.
SKRIVFEL	<ul style="list-style-type: none"> • Fel på minneskortet eller anslutningsfel: Sätt i minneskortet igen eller stäng av kameran och sätt sedan på den igen. Om meddelandet kvarstår, kontakta en FUJIFILM-återförsäljare.

Varning	Beskrivning
SKRIVFEL (fortsätter)	<ul style="list-style-type: none"> • Ej tillräckligt med minne för att spela in ytterligare bilder: Radera bilder eller sätt i ett minneskort med mer ledigt utrymme. • Minneskortet är inte formaterat: Formatera minneskortet.
BILD NR. MINNET FULLT	Kameran har slut på bildnummer (aktuellt bildnummer är 999-9999). Sätt i ett formaterat minneskort och välj FÖRNYA för INST. AV DATALAG. > BILD NUMRERING . Ta en bild för att återställa bildnumreringen till 100-0001, välj sedan KONTINUERLIG för BILD NUMRERING .
LÄSFEL	<ul style="list-style-type: none"> • Filen är skadad eller har inte skapats med kameran: Filen kan inte visas. • Minneskortets kontakter behöver rengöras: Rengör kontakterna med en mjuk, torr trasa. Formatera minneskortet om meddelandet upprepas. Byt ut minneskortet om meddelandet kvarstår. • Fel på kameran: Kontakta en FUJIFILM-återförsäljare.
SKYDDAD BILD	Ett försök gjordes att radera eller rotera en skyddad bild. Ta bort skyddet och försök igen.
GÅR INTE ATT BESKÄRA	Bilden är skadad eller så har den inte skapats med kameran.
DPOF DATAFEL	Utskriftsordrar kan innehålla upp till 999 bilder. Kopiera ytterligare bilder som du vill skriva till ett annat minneskort och skapa en andra utskriftsorder.
GÅR INTE ATT ROTERA	Den valda bilden kan inte roteras.

Varning	Beskrivning
 GÅR INTE ATT ROTERA	Filmer kan inte roteras.
GÅR INTE ATT VÄLJA DPOF	Bilden kan inte skrivas ut med hjälp av DPOF.
 GÅR INTE ATT VÄLJA DPOF	Filmer kan inte skrivas ut med hjälp av DPOF.
 KAN INTE UTFÖRA	Röda ögon-borttagning kan inte utföras på filmer.
 KAN INTE UTFÖRA	Röda ögon-borttagning kan inte utföras på bilder som skapats i en annan enhet.
MISMATCH: 4K-LÄGE & EXTERN MONITOR BYT FILMLÄGE	Filmläget som valts med kameran är inte kompatibelt med enheten till vilken kameran är ansluten via HDMI. Försök att välja ett annat filmläge.
 (gul)	Stäng av kameran och vänta tills den har svalnat. Fläckar kan öka i bilder som tas när denna varning visas.
 (röd)	Stäng av kameran och vänta tills den har svalnat. Medan denna varning visas kan inte filmer spelas in, fläckar kan öka och prestanda, inklusive bildhastighet och bildkvalitet, kan försämrans.

Minneskortskapacitet

Följande tabell visar inspelningstid eller antalet bilder tillgängliga med olika bildstorlekar. Alla siffror är ungefärliga; filstorlek varierar med inspelat motiv vilket ger stora variationer i antalet filer som kan lagras. Antalet exponeringar eller återstående längd kanske eventuellt inte minskas i ett konstant värde.

		Kapacitet	8 GB		16 GB	
			FINE	NORMAL	FINE	NORMAL
Foton	 L 3:2	540	800	1110	1660	
	RAW (OKOMPRIMERAD)	150		320		
	RAW (FÖRLUSTFRI KOMPRIMERAD)	300		630		
Filmer ¹	 2160/29.97P, 25P, 24P, 23.98P²	9 minuter		20 minuter		
	 1080/59.94P, 50P, 29.97P, 25P, 24P, 23.98P³	26 minuter		54 minuter		
	 720/59.94P, 50P, 29.97P, 25P, 24P, 23.98P⁴	51 minuter		105 minuter		

1 Välj ett UHS-minneskort med hastighetsklass 3 eller högre.

2 Enskilda filmer kan inte vara längre än 10 minuter.

3 Enskilda filmer kan inte vara längre än 15 minuter.

4 Enskilda filmer kan inte vara längre än 30 minuter.

 Trots att filminspelning fortsätter utan avbrott när filstorleken nått 4 GB, kommer efterföljande inspelning att sparas på en separat fil som måste ses separat.

Specifikationer

System

Modell	FUJIFILM X-E3
Produktnummer	FF170001
Effektiva pixlar	Cirka 24,3 miljoner
Bildsensor	23,5 mm × 15,6 mm (APS-C), X-Trans CMOS III-sensor med grundfärgsfilter
Lagringsmedia	SD/SDHC/SDXC-minneskort rekommenderade av FUJIFILM
Minneskortsplats	SD-minneskortsplats (UHS-1)
Filsystem	Följer Design Rule for Camera File System (DCF), Exif 2.3 och Digital Print Order Format (DPOF)
Filformat	<ul style="list-style-type: none">• Stillbilder: Exif 2.3 JPEG (komprimerad); RAW (original i RAF-format, ej komprimerat eller komprimerat med en förlustfri algoritm; särskild programvara krävs); RAW+JPEG tillgänglig• Filmer: H.264 standard med stereoljud (MOV)• Röstmemo: Stereo (WAVE)
Bildstorlek	L 3:2 (6000×4000) L 16:9 (6000×3376) L 1:1 (4000×4000) M 3:2 (4240×2832) M 16:9 (4240×2384) M 1:1 (2832×2832) S 3:2 (3008×2000) S 16:9 (3008×1688) S 1:1 (2000×2000) RAW (6000 × 4000) L panorama: vertikal (2160 × 9600)/horisontell (9600 × 1440) M panorama: vertikal (2160 × 6400)/horisontell (6400 × 1440)
Objektivfäste	FUJIFILM X-fäste

System

- Känslighet**
- **Stillbilder:** Standard utmatningskänslighet motsvarande ISO 200–12800 i steg om $\frac{1}{3}$ EV; AUTO; utökad utmatningskänslighet motsvarande ISO 100, 125, 160, 25600 eller 51200
 - **Filmer:** Standard utmatningskänslighet motsvarande ISO 200–12800 i steg om $\frac{1}{3}$ EV; AUTO

Mätning 256-segment genom-linsen (TTL)-mätning; MULTI, SPOT, MEDEL, MITTVIKTAD

Exponeringskontroll Programmerad AE (med programbyte); bländarauto; tidsautomatik; manuell exponering

Exponeringskompen- sation

- **Stillbilder:** –5 EV–+5 EV i steg om $\frac{1}{3}$ EV
- **Filmer:** –2 EV–+2 EV i steg om $\frac{1}{3}$ EV

Slutartid

	Läge P	Läge A	Lägena S och M	Bulb
Mekanisk slutare	4 s till $\frac{1}{4000}$ S	30 s till $\frac{1}{4000}$ S	15 min. till $\frac{1}{4000}$ S	Max 60 min.
Elektronisk slutare	4 s till $\frac{1}{32000}$ S	30 s till $\frac{1}{32000}$ S	15 min. till $\frac{1}{32000}$ S	1 s fast
Mekanisk + elektronisk	4 s till $\frac{1}{32000}$ S	30 s till $\frac{1}{32000}$ S	15 min. till $\frac{1}{32000}$ S	Max 60 min.

System

Kontinuerlig

Bildhastighet (JPEG)	Bilder per serie
14 bps*	Upp till ungefär 35
11 bps*	Upp till ungefär 50
8,0 bps	Upp till ungefär 53
5,0 bps	Upp till ungefär 56
4,0 bps	Upp till ungefär 58
3,0 bps	Upp till ungefär 62

* Endast tillgänglig med elektronisk slutare.



Bildhastigheten varierar beroende på fotograferingsförhållanden och antalet bilder som tas. Dessutom kan bildhastigheten och antalet bilder per serie variera beroende på typen av minneskort som används.

Fokusera

- **Läge:** Enkel eller kontinuerlig AF; manuell fokusering med fokusering
- **Val av fokusområde:** ENSKILD PUNKT, ZON, BRED/SPÅRNING, ALLA
- **Autofokussystem:** Intelligent hybrid AF (TTL kontrastavkänning/fasidentifierings-AF) med AF-hjälplampa

Vitbalans

Anpassad 1, Anpassad 2, Anpassad 3, val av färgtemperatur, automatisk, direkt solljus, skugga, lysrör av dagsljusstyp, varmvita lysrör, kallvita lysrör, glödlampsbelysning, under vatten

Självutlösare

Av, 2 sek., 10 sek.

System

















Blixtläge	<ul style="list-style-type: none"> • LÄGE: TTL-LÄGE (BLIXT AUTO, STANDARD, LÅNGSAM SYNK.), MANUELL, FJÄRRKONTR., OFF • SYNK. LÄGE: 1:A GARDIN, 2:A GARDIN • TAR BORT RÖDA ÖGON:  BLIXT+BORTTAGN.,  BLIXT,  BORTTAGNING, AV
------------------	---

Blixtsko	Tillbehörssko med TTL-kontakter
-----------------	---------------------------------

Synkkontakt	X-kontakt; stöder synkhastigheter upp till 1/180 s
--------------------	--

Sökare	0,39 tums, 2360000 punkters OLED-sökare i färg med dioptrijustering (-4 till +2 m ⁻¹); förstoring 0,62× med 50 mm objektiv (motsvarande 35 mm-format) vid oändlighet och dioptri inställt på -1,0 m ⁻¹ ; diagonal bildvinkel ca 30,0° (horisontell bildvinkel ca 25,0°); ögonpunkt ca 17,5 mm
---------------	--

LCD-skärm	Fast 3,0 tum/7,6 cm, 1040000 punkters LCD-pek-skärm i färg
------------------	--

Filmer (med stereoljud)	 2160/29.97P	 1080/59.94P	 720/59.94P
	 2160/25P	 1080/50P	 720/50P
	 2160/24P	 1080/29.97P	 720/29.97P
	 2160/23.98P	 1080/25P	 720/25P
		 1080/24P	 720/24P
		 1080/23.98P	 720/23.98P

In-/utgångar

Digital ingång/utgång USB 2.0 Hög hastighet
Mikro USB-kontakt (Mikro-B)

HDMI-utgång HDMI-mikrokontakt (typ D)

**Mikrofon/
fjärrutlösningkontakt** ø2,5 mm 3-poligt miniuttag

Strömförsörjning/övrigt

Strömförsörjning NP-W126S uppladdningsbart batteri (medföljer kameran)

Kamerans mått 121,3 mm × 73,9 mm × 42,7 mm (32,4 mm exklusive
(B × H × D) utskjutande delar, mätt vid den tunnaste punkten)

Kamerans vikt Cirka 287 g, exklusive batteri, tillbehör och minneskort

Vikt vid fotografering Cirka 337 g inklusive batteri och minneskort

Driftsförhållanden

- **Temperatur:** 0 °C till +40 °C
- **Fuktighet:** 10 % till 80 % (ingen kondensbildning)



Strömförsörjning/övrigt

Batteriets livslängd

- **Batterityp:** NP-W126S
- **Fotografier:** Antalet bilder varierar beroende på det alternativ som valts för **PRESTANDA:**

PRESTANDA	LCD	EVF
PREST.	Cirka 260	Cirka 260
STANDARD	Cirka 350	Cirka 350

- **Filmer:** Längden på filmsekvensen som kan spelas in varierar beroende på filmläge:

Läge	Faktisk batteritid för filminspelning	Varaktig batteritid för filminspelning
	Cirka 50 minuter	Cirka 70 minuter
	Cirka 60 minuter	Cirka 95 minuter

CIPA-standard uppmätt i läge **P** med fulladdat batteri (NP-W126S), XF35mmF1.4 R-objektiv och SD-minneskort.

Obs: Batteriets livslängd varierar med laddningsstatusen och minskar vid låga temperaturer.

Trådlös sändare

Trådlöst nätverk

Standarder	IEEE 802.11b/g/n (standardprotokoll för trådlösa nätverk)
Driftfrekvens (centerfrekvens)	<ul style="list-style-type: none">• USA, Kanada, Taiwan: 2412 MHz–2462 MHz (11 kanaler)• Övriga länder: 2412 MHz–2472 MHz (13 kanaler)
Maximal radiofrekvens-effekt (EIRP)	11.74 dBm
Åtkomstprotokoll	Infrastruktur

Bluetooth®

Standarder	Bluetooth version 4.0 (Bluetooth Low Energy)
Driftfrekvens (centerfrekvens)	2402 MHz–2480 MHz
Maximal radiofrekvens-effekt (EIRP)	-0.12 dBm

EF-X8 blixtnyckel med blixtsko

Ledtal	GN8 (ISO100), GN11 (ISO200)
Dimensioner (B × H × D)	39,7 mm × 24,2 mm × 63,4 mm
Vikt	Cirka 41 g

NP-W126S uppladdningsbart batteri

Nominell spänning	7,2 V
Normal kapacitet	1260 mAh
Drifttemperatur	0 °C till +40 °C
Dimensioner (B × H × D)	36,4 mm × 47,1 mm × 15,7 mm
Vikt	Cirka 47 g

BC-W126 batteriladdare

Ingångseffekt	100 V – 240 V växelström, 50/60 Hz
Ingångskapacitet	13 – 21VA
Utgående effekt	8,4 V DC, 0,6 A
Batterier som stöds	NP-W126S uppladdningsbara batterier
Laddningstid	Cirka 150 minuter (+20 °C)
Drifttemperatur	5 °C till +40 °C
Dimensioner (B × H × D)	65 mm × 91,5 mm × 28 mm, exklusive utskjutande delar
Vikt	Cirka 77 g

Vikt och storlek varierar beroende på försäljningsland eller region. Namn, menyer och andra visningar kan avvika från de som finns i kameran.



Specifikationer och prestanda kan ändras utan föregående meddelande. FUJIFILM kan inte hållas ansvariga för eventuella fel i denna handbok. Utseendet på produkten kan skilja sig från den som beskrivs i denna handbok.

FUJIFILM

FUJIFILM Corporation

7-3, AKASAKA 9-CHOME, MINATO-KU, TOKYO 107-0052, JAPAN

http://www.fujifilm.com/products/digital_cameras/index.html

