

FUJIFILM

DIGITAL CAMERA

X-E3

Gebruiksaanwijzing

Inleiding

Dank u voor uw aankoop van dit product. Lees deze handleiding aandachtig door voordat u de camera in gebruik neemt. Bewaar de handleiding waar deze gelezen zal worden door iedereen die het product gebruikt.

Voor de meest recente informatie

De meest recente versies van de handleidingen zijn beschikbaar op:

<http://fujifilm-dsc.com/en-int/manual/>



De site is niet alleen toegankelijk vanaf uw computer, maar ook vanaf smartphones en tablets.



Voor informatie over firmware-updates, ga naar:

http://www.fujifilm.com/support/digital_cameras/software/

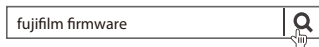



Hoofdstukinhoudsopgave

Menulijst	iv
1 Voordat u begint	1
2 Eerste stappen	27
3 Basisfotografie en afspelen	47
4 Films opnemen en afspelen	53
5 Foto's maken	61
6 De opnamemenu's	113
7 Afspelen en het afspeelmenu	173
8 De instellingenmenu's	201
9 Sneltoetsen	245
10 Randapparatuur en optionele accessoires	259
11 Aansluitingen	281
12 Technische notities	293

Menulijst







Cameramenu-opties worden hieronder opgesomd.

Opnamemenu's

Pas de instellingen bij het nemen van foto's of opnemen van films aan.

 Raadpleeg pagina 113 voor meer informatie.





 INSTELLINGEN BEELDKWALITEIT		AF/MF	AF/MF INSTELLINGEN	
1/3	BEELDGROOTTE	115	SCHERPSTELGEBIED	133
	BEELDKWALITEIT	116	SCHERPSTELLING	134
	RAW OPNAME	117	AF-C AANGEPASTE INSTELL.	135
	FILMSIMULATIE	118	AF-MODUS OPSL. DR ORIËNT.	136
	KORRELEFFECT	120	AF-PUNTDISPLAY  	136
	DYNAMISCH BEREIK	121	AANTAL FOCUSPUNTEN	137
	WITBALANS	122	PRE-AF	137
	HIGHLIGHT TINT	126	AF-HULPLICHT	138
2/3	SCHADUWTINT	126	INST. GEZICHTS-/OOGHERKEN.	139
	KLEUR	127	AF+MF	141
	SCHERPTE	127	HF ASSISTENTIE	142
	RUISONDERDRUKKING	128	SCHERPSTELLOEP	143
	L BEL. RO	128	2/3 INT. SPOT AE&SCHRPSTLGDB	143
	LENSMODLTIE OPTM.	129	DIRECT AF-INSTELLING	144
3/3	KLEURR	129	SCHERPTE DIEPTESCHAAL	144
	PIXELMAPPING	130	ONTGREND/ FOCUS PRIORITEIT	145
	KIES INST. OP MAAT	131	3/3 TOUCH SCREEN MODUS	146
	BEW/BEW INST. OP M	131		

 OPNAME-INSTELLINGEN			 FLITSINSTELLINGEN		
1/2	ONDERWERPPROGRAMMA	149	FLASHFUNCTIE-INSTELLING	164	
	ZELFONTSPANNER	151	VERWIJDER R. OGEN	165	
	INTERVAL-TIMEROPNAME	152	MODUS TTL VERGRENDELEN	166	
	AE-REEKS INSTELLING	154	LED-LICHTINSTELLING	167	
	FILMSIMULATIE BKT	154	MASTER-INSTELLING	167	
	LICHTMEETSISTEEM	155	CH-INSTELLING	168	
	SLUITERTYPE	156			
	IS MODE	157	 FILMINSTELLINGEN		
2 1/2	ISO	158	FILMMODUS	169	
	ADAPT. INSTEL.	161	FILMSCHERPSTELLING	170	
	DRAADLS COMMUNICAT	163	HDMI-UITGANG INFODISPLAY	170	
			4K FILMUITGANG	171	
			HDMI REC-BEDIENING	171	
			MIC-NIVEAU-INSTEL	172	
			MIC/AFSTANDBED.	172	

Het afspeelmenu

Pas afspeelinstellingen aan.





 Raadpleeg pagina 180 voor meer informatie.









 MENU VOOR HERBEKIJKEN			 MENU VOOR HERBEKIJKEN		
1/2	RAW-CONVERSIE	180	OPDRACHT	2 1/2	192
	WISSEN	183	BEELDOVERDRACHT		193
	BEELDUITSNEDE	186	DRAADLS COMMUNICAT		193
	NIEUW FORMAAT	187	DIAVOORSTELLING		194
	BEVEILIGEN	188	FOTOBOEK HULP		196
	FOTO DRAAIEN	189	PC AUTO. OPSLAAN		197
	VERWIJDER R. OGEN	190	OPDRACHT (DPOF)		199
SPRAAKMEMO INSTELLING	191	AFDRUK. instax PRINTER	200		
			BEELDVERHOUDING		

Instellingenmenu's

Pas de basisinstellingen van de camera aan.

 Raadpleeg pagina 201 voor meer informatie.

 GEBRUIKERSINSTELLINGEN		 SCHERMINSTELLINGEN	
FORMATTEREN	203	EVF-HELDERHEID	214
DATUM/TIJD	204	EVF KLEUR	215
TIJDVERSCHIL	205	LCD-HELDERHEID	215
言語/LANG.	206	LCD KLEUR	216
MIJN MENU-INSTELLINGEN	206	1½ WEERGAVE	216
SENSORREINIGING	208	AUTOROTATIE DISPLAYS	217
RESET	209	PRVW BELICH/WITBALANS HANDM. MODUS	217
 GELUIDSINSTELLINGEN		VOORBEELD BEELDEFFECT	218
AF PIEPVOLUME	210	COMP.RICHTL.	219
ZELFONTSPANNER PIEPVOLUME	211	2½ AUTO ROT. WEERG.	220
BEDIENING VOL.	211	EENHEDEN AF-SCHAAL	220
SLUITER VOLUME	212	DISP. INST. OP MAAT	221
SLUITER GELUID	212		
AFSPEEL VOLUME	213		

 TOETS-/SCHIJFINSTELLINGEN 		 ENERGIEBEHEER 		
1/2	INSTELLINGEN FOCUSHENDEL	223	UITSCHAKELEN	234
	BEWERK/SLA OP SNELMENU	224	PRESTATIE	235
	FUNCTIE-INS. (Fn)	226	 INSTELLINGEN OPSLAAN 	
	COMMANDOSCHIJF INSTELLING	228	NUMMERING	237
	BEDIENING MET  S.S.	228	ORIG. FOTO OPSLAAN	238
	INST. ISO COMMANDOSCHIJF	229	BEWERK BSTNDSNAAM	238
	SLUITER AF	229	COPYRIGHT INFO	239
	SLUITER AE	230	 VERBINDINGSINSTELLINGEN 	
	OPNAME ZONDER LENS	230	Bluetooth INSTELLINGEN	241
	NEEM OP ZONDER KAART	231	PC AUTO.OPSLAAN INST	242
2 1/2	SCHERPSTELRING	231	VERB.INST. instax PRNTR	242
	MODUS AE/AF-VERG.	232	ALGEMENE INSTELLINGN	243
	DIAFRAGMA-INSTEL.	232	INFORMATIE	244
	TOUCH SCREEN INSTELLINGEN	233	RESET DRAADLOZE INSTELLING	244



Inhoudsopgave

Inleiding	ii
Voor de meest recente informatie	ii
Menulijst	iv
Opnamemenu's	iv
Het afspeelmenu.....	v
Instellingenmenu's.....	vi
Meegeleverde accessoires	xix
Over deze handleiding	xx
Symbolen en conventies	xx
Terminologie.....	xx

1 Voordat u begint **1**



Onderdelen van de camera	2
De serienummerplaat.....	4
De scherpstellingstok (scherpstelhendel).....	4
De sluitertijdschijf	5
De belichtingscompensatieschijf.....	5
De DRIVE-knop	6
De automatische standkeuzehendel	7
De commandoschijven.....	8
Het indicatielampje	10
Het LCD-scherm	11
De zoeker scherpstellen	11
Cameraschermen	12
Elektronische zoeker/LCD-scherm	12
Een weergavemodus kiezen.....	14

Weergavehelderheid en -kleur aanpassen	15
Schermmrotatie	15
De DISP/BACK-knop.....	16
De standaardweergave aanpassen.....	17
De menu's gebruiken.....	20
Touch screen modus.....	22
Opname-aanraaktoetsen.....	22
Touchscreen knoppen terugkijken.....	25

2 Eerste stappen 27

De draagriem bevestigen	28
Een lens bevestigen	30
De batterij opladen	32
Het plaatsen van batterijen en geheugenkaarten.....	36
Compatibele geheugenkaarten.....	40
De camera in- en uitschakelen.....	42
Het batterijniveau controleren	43
Basisinstellingen.....	44
Een andere taal kiezen.....	46
De tijd en datum veranderen.....	46







3 Basisfotografie en afspelen 47

Fotograferen (modus P).....	48
 Foto's bekijken	51
 Foto's wissen	52

4 Films opnemen en afspelen **53**

 Films opnemen.....	54
Filminstellingen aanpassen.....	57
 Films bekijken.....	58



5 Foto's maken **61**

Een opnamemodus kiezen.....	62
Modus P: Programma AE.....	62
Modus S: Sluiterprioriteit AE.....	64
Modus A: Diafragma prioriteit AE.....	69
Modus M: Handmatige belichting.....	72
Auto-modus.....	74
Automatische scherpstelling.....	77
Scherpstelmodus.....	78
Automatische scherpstellingsopties (scherpstelling).....	80
Scherpstelpuntselectie.....	82
Handmatig scherpstellen.....	87
Scherpstelling controleren.....	89
 Belichtingscompensatie.....	91
C (Aangepast).....	91
Scherpstellings-/belichtingsvergrendeling.....	92
De AF-L- en AE-L-knoppen.....	93
BKT Bracketing	94
 AE BKT.....	95
 ISO BKT.....	95
 FILMSIMULATIE BKT.....	95
 WITBALANS BKT.....	96
 DYNAMISCH BEREIK BKT.....	96

 Continu fotograferen (seriemodus).....	97
 Geavanceerde filters.....	99
Geavanceerde filteropties	100
 Meervoudige belichtingen.....	101
 Panorama's.....	103
Fotograferen met flitser	107
Flitsinstellingen	109

6 De opnamemenu's 113

 INSTELLINGEN BEELDKWALITEIT	114
BEELDGROOTTE.....	115
BEELDKWALITEIT.....	116
RAW OPNAME.....	117
FILMSIMULATIE.....	118
KORRELEFFECT	120
DYNAMISCH BEREIK.....	121
WITBALANS.....	122
HIGHLIGHT TINT.....	126
SCHADUWTINT	126
KLEUR	127
SCHERPTE.....	127
RUISONDERDRUKKING	128
L BEL. RO.....	128
LENSMODLTIE OPTM.	129
KLEURR	129
PIXELMAPPING	130
KIES INST. OP MAAT.....	131
BEW/BEW INST. OP M.....	131

AF/MF	AF/MF INSTELLINGEN.....	133
	SCHERPSTELGEBIED.....	133
	SCHERPSTELLING	134
	AF-C AANGEPASTE INSTELL.....	135
	AF-MODUS OPSL. DR ORIËNT.....	136
	AF-PUNTDISPLAY  	136
	AANTAL FOCUSPUNTEN.....	137
	PRE-AF.....	137
	AF-HULPLICHT	138
	INST. GEZICHTS-/OOGHERKEN.	139
	AF+MF	141
	HF ASSISTENTIE	142
	SCHERPSTELLOEP	143
	INT. SPOT AE&SCHRPSTLGBD.....	143
	DIRECT AF-INSTELLING.....	144
	SCHERPTDIEPTESCHAAL.....	144
	ONTGREND/FOCUS PRIORITEIT	145
	TOUCH SCREEN MODUS	146
📷	OPNAME-INSTELLINGEN	149
	ONDERWERPPROGRAMMA.....	149
	ZELFONTSPANNER	151
	INTERVAL-TIMEROPNAME	152
	AE-REEKS INSTELLING.....	154
	FILMSIMULATIE BKT	154
	LICHTMEETSISTEEM	155
	SLUITERTYPE	156
	IS MODE.....	157
	ISO.....	158

ADAPT. INSTEL.....	161
DRAADLS COMMUNICT.....	163
⚡ FLITSINSTELLINGEN	164
FLASHFUNCTIE-INSTELLING.....	164
VERWIJDER R. OGEN.....	165
MODUS TTL VERGRENDELEN.....	166
LED-LICHTINSTELLING	167
MASTER-INSTELLING.....	167
CH-INSTELLING.....	168
🎞 FILMINSTELLINGEN	169
FILMMODUS.....	169
FILMSCHERPSTELLING	170
HDMI-UITGANG INFODISPLAY	170
4K FILMUITGANG.....	171
HDMI REC-BEDIENING.....	171
MIC-NIVEAU-INSTEL.....	172
MIC/AFSTANDSBED.	172

7 Afspelen en het afspeelmenu 173

De afspelerweergave.....	174
De DISP/BACK-knop.....	176
Foto's bekijken	178
Zoomweergave.....	179
Miniatuurweergave	179
🖼 Het afspeelmenu.....	180
RAW-CONVERSIE.....	180
WISSEN	183
BEELDUITSNEDE	186

NIEUW FORMAAT	187
BEVEILIGEN.....	188
FOTO DRAAIEN.....	189
VERWIJDER R. OGEN.....	190
SPRAAKMEMO INSTELLING.....	191
OPDRACHT BEELDOVERDRACHT	192
DRAADLS COMMUNICT.....	193
DIAVOORSTELLING.....	193
FOTOBOEK HULP.....	194
PC AUTO. OPSLAAN.....	196
OPDRACHT (DPOF)	197
AFDRUK. (instax) PRINTER.....	199
BEELDVERHOUDING.....	200

8 De instellingenmenu's **201**

☑ GEBRUIKERSINSTELLINGEN.....	202
FORMATTEREN.....	203
DATUM/TIJD.....	204
TIJDVERSCHIL	205
言語/LANG.	206
MIJN MENU-INSTELLINGEN.....	206
SENSORREINIGING.....	208
RESET	209
☑ GELUIDSINSTELLINGEN	210
AF PIEPVOLUME.....	210
ZELFONTSPANNER PIEPVOLUME.....	211
BEDIENING VOL.....	211
SLUITER VOLUME.....	212

SLUITER GELUID	212
AFSPEEL VOLUME	213
📷 SCHERMINSTELLINGEN.....	214
EVF-HELDERHEID	214
EVF KLEUR.....	215
LCD-HELDERHEID	215
LCD KLEUR.....	216
WEERGAVE.....	216
AUTOROTATIE DISPLAYS	217
PRVW BELICH/WITBALANS HANDM. MODUS.....	217
VOORBEELD BEELDEFFECT	218
COMPRICHTL.....	219
AUTO ROT. WEERG.....	220
EENHEDEN AF-SCHAAL.....	220
DISP. INST. OP MAAT	221
📷 TOETS-/SCHIJFINSTELLINGEN.....	223
INSTELLINGEN FOCUSHENDEL.....	223
BEWERK/SLA OP SNELMENU	224
FUNCTIE-INS. (Fn).....	226
COMMANDOSCHIJF INSTELLING	228
BEDIENING MET  S.S.	228
INST. ISO COMMANDOSCHIJF.....	229
SLUITER AF	229
SLUITER AE.....	230
OPNAME ZONDER LENS	230
NEEM OP ZONDER KAART.....	231
SCHERPSTELRING.....	231
MODUS AE/AF-VERG.	232

DIAFRAGMA-INSTEL.....	232
TOUCH SCREEN INSTELLINGEN.....	233
ENERGIEBEHEER	234
UITSCHAKELEN.....	234
PRESTATIE.....	235
INSTELLINGEN OPSLAAN	236
NUMMERING.....	237
ORIG. FOTO OPSLAAN.....	238
BEWERK BSTNDSNAAM.....	238
COPYRIGHT INFO	239
VERBINDINGSINSTELLINGEN	240
Bluetooth INSTELLINGEN	241
PC AUTO.OPSLAAN INST.....	242
VERB.INST. instax PRNTR.....	242
ALGEMENE INSTELLINGN.....	243
INFORMATIE.....	244
RESET DRAADLOZE INSTELLING.....	244

9 Sneltoetsen 245

Sneltoetsopties.....	246
De Q-knop (Snelmenu).....	247
De snelmenuweergave.....	247
Instellingen bekijken en wijzigen.....	249
Het snelmenu bewerken	250
De Fn-knoppen (Functie).....	252
Rollen toewijzen aan de functietoetsen.....	254
MIJN MENU	256
MIJN MENU-INSTELLINGEN.....	256

10	Randapparatuur en optionele accessoires	259
	Externe flitsers.....	260
	Flitsinstellingen	261
	SYNC-TERMINAL	263
	EXTERNE FLASH	264
	MASTER(OPTISCH).....	269
	Lenzen.....	275
	Lensonderdelen.....	275
	Lensdoppen verwijderen.....	276
	Zonnekappen bevestigen.....	276
	Lenzen met diafragmaringen	277
	Lenzen zonder diafragmaringen.....	278
	Lenzen met O.I.S. Schakelaars	278
	Lenzen met handmatige scherpstelling	279
	Lensverzorging.....	280
11	Aansluitingen	281
	HDMI-uitgang.....	282
	Aansluiten op HDMI-apparaten.....	282
	Fotograferen	283
	Afspelen.....	283
	Draadloze overdracht.....	284
	Smartphones en tablet:	
	FUJIFILM Camera Remote.....	284
	Smartphones en tablet: Bluetooth®-koppeling.....	285
	Smartphones en tablets: Wi-Fi.....	285
	Computers: FUJIFILM PC AutoSave	286
	Computers: Draadloze verbindingen.....	286

Aansluiten op computers via USB.....	287
Windows (MyFinePix Studio).....	287
Mac OS X/macOS.....	287
RAW FILE CONVERTER EX 2.0.....	287
De camera aansluiten.....	288
instax SHARE printers.....	291
Een verbinding tot stand brengen.....	291
Foto's afdrukken.....	292

12 Technische notities 293

Accessoires van FUJIFILM.....	294
Software van FUJIFILM.....	298
FUJIFILM Camera Remote.....	298
FUJIFILM PC AutoSave.....	298
MyFinePix Studio.....	299
RAW FILE CONVERTER EX 2.0.....	299
Voor uw veiligheid.....	300
Productverzorging.....	313
De beeldsensor reinigen.....	314
Firmware-updates.....	315
De Firmwareversie controleren.....	315
Probleemoplossing.....	316
Waarschuwingsberichten en -aanduidingen.....	325
Capaciteit geheugenkaart.....	329
Technische gegevens.....	330

Meegeleverde accessoires

Het volgende wordt bij de camera meegeleverd:

- NP-W126S oplaadbare batterij
- BC-W126 batterijlader
- EF-X8 flitser met schoenbevestiging
- Behuizingsdop
- Metalen clipjes draagriem (× 2)
- Bevestigingsgereedschap clipje
- Beschermkappen (× 2)
- Schouderriem
- *Gebruiksaanwijzing* (deze handleiding)



Heeft u een lenzenpakket gekocht, controleer dan of de lens is meegeleverd.

Over deze handleiding

Deze handleiding bevat instructies voor uw FUJIFILM X-E3 digitale camera. Zorg dat u de inhoud heeft gelezen en begrijpt voordat u verder gaat.

Symbolen en conventies

In deze handleiding worden de volgende symbolen gebruikt:



Informatie die moet worden gelezen om schade aan het product te voorkomen.



Aanvullende informatie die tijdens het gebruik van het product van pas kan komen.



Pagina's waarop verwante informatie kan worden gevonden.

Menu's en andere teksten die op het scherm verschijnen worden **vetgedrukt** weergegeven. De afbeeldingen zijn alleen ter verduidelijking; tekeningen kunnen zijn vereenvoudigd, terwijl foto's niet noodzakelijk zijn gemaakt met het model van de camera die in deze handleiding wordt beschreven.

Terminologie

Er wordt naar de optionele SD-, SDHC- en SDXC-geheugenkaarten die de camera gebruikt om foto's op te slaan gerefereerd als "geheugenkaarten". De elektronische zoeker kan worden aangeduid als de "EVF" en het LCD-scherm als "LCD".

Voordat u begint



Onderdelen van de camera

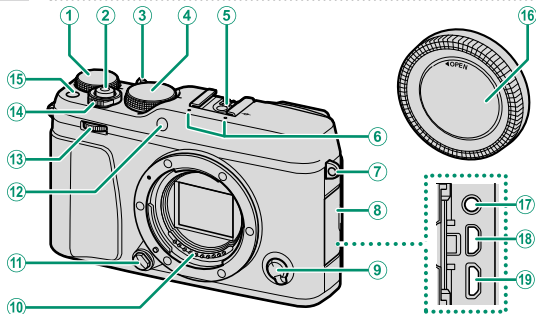

- | | |
|---|--|
| ① Belichtingscompensatieschijf
..... 5, 91 | ⑫ AF-hulplicht..... 138
Zelfontspannerlamp..... 151 |
| ② Ontspanknop..... 50 | ⑬ Voorste commandoschijf..... 8, 228 |
| ③ Automatische
standkeuzehendel..... 7 | ⑭ ON/OFF -schakelaar 42 |
| ④ Sluittijdschijf..... 5, 64, 72 | ⑮ Functietoets (Fn1)..... 252 |
| ⑤ Flitschoen..... 107, 260 | ⑯ Behuizingsdop..... 30 |
| ⑥ Microfoon 172 | ⑰ Microfoon/afstandsontspanner-
aansluiting (ø 2,5 mm)
..... 55, 68, 172 |
| ⑦ Bevestigingsoog draagriem 28 | ⑱ HDMI-micro-aansluiting
(Type D)..... 282 |
| ⑧ Connectorkap | ⑲ Micro USB (Micro-B)
USB 2.0 aansluiting..... 35, 68, 288 |
| ⑨ Keuzeknop scherpstelmodus 78 | |
| ⑩ Signaalcontacten lens | |
| ⑪ Lensontgrendelingsknop..... 31 | |

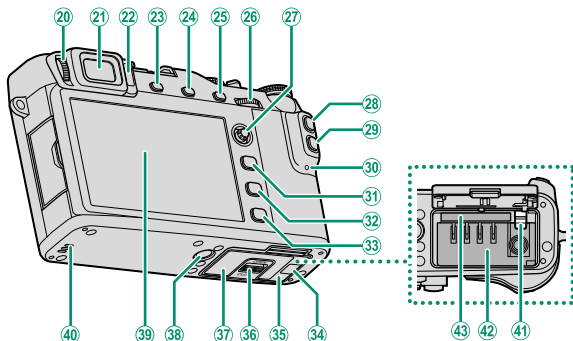

- 20 Dioptrieregelaarsbediening..... 11
 21 Elektronische zoeker (EVF)
 12, 14, 15
 22 Oogsensor..... 14
 23 **VIEW MODE**-knop..... 14
 24 **DRIVE**-knop6
 (verwijderen)-knop
 (weergavestand)..... 52
 25 **AE-L** (belichtingsvergrendeling)-
 knop93
 26 Achterste commandoschijf
 9, 178, 228
 27 Scherpstellingstok
 (scherpstelhendel).....4
 28 **AF-L** (scherpstelvergrendeling)-
 knop 93
 29 **Q** (snelmenu)-knop247
 30 Indicatielampje 10, 35
 31 **MENU/OK**-knop..... 20
 32 **DISP** (display)/**BACK**-knop
 16, 176
 33 ▶ (afspeel)-knop..... 51
 34 Afdekkapje kabelaansluiting
 voor DC-koppelstuk.....294
 35 Afdekkap voor het batterijvak.... 36
 36 Vergrendeling van
 afdekkap voor het
 batterijencompartiment 36
 37 Serienummerplaat.....4
 38 Statiefbevestiging
 39 LCD-scherm..... 11, 12, 14, 15
 40 Luidspreker.....58
 41 Batterijvergrendeling..... 39
 42 Batterijvak..... 36
 43 Geheugenkaartsleuf..... 36

De serienummerplaat

Verwijder de serienummerplaat niet, deze geeft het FCC-ID, het KC-kenmerk, het serienummer en andere belangrijke informatie weer.

1

De scherpstellingstok (scherpstelhendel)

Kantel of druk op de scherpstellingstok om het scherpstelgebied te selecteren. De scherpstellingstok kan ook worden gebruikt om de menu's te navigeren.



De sluitertijdschijf

De sluitertijdschijf wordt gebruikt voor het kiezen van de sluitertijd.

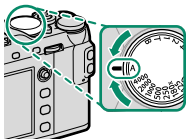

De belichtingscompensatieschijf

Draai aan de schijf om een hoeveelheid belichtingscompensatie te kiezen.

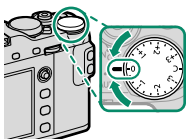

De DRIVE-knop

Door op de **DRIVE**-knop te drukken worden de opties voor drive-modus weergegeven, waarmee u uit de de volgende drive-modi kunt kiezen.

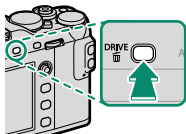



	Stand	
	STILSTAAND BEELD	48
	CONTINU	97
	AE BKT	95
	ISO BKT	95
	FILMSIMULATIE BKT	95
	WITBALANS BKT	96
	DYNAMISCH BEREIK BKT	96
Adv.	 MULTI-BELICHTING	101
	 PANORAMA	103
Adv.	 GEAVANC. FILTER	99
	VIDEO	54

De automatische standkeuzehendel

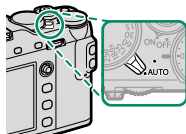
Wissel tussen automatisch en handmatige standen.

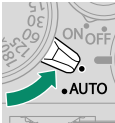

Positie	Stand
	<p>Kies uit P (programma AE), S (sluiter-prioriteit AE), A (opening-prioriteit AE), en M (handmatig) standen (📖 62, 64, 69, 72). Pas de sluitersnelheid en diafragma aan met behulp van programmaverschuiving (stand P) of stel sluitersnelheid en/of diafragma handmatig in (stand S, A en M).</p>
	<p>Automatische modus. De camera past instellingen automatisch aan volgens de optie geselecteerd door het draaien aan de voorste commandoschijf. Kies uit modi geschikt voor specifieke onderwerptypes (📖 74) of selecteer SR+ GEAVANCRD SR AUTO om de camera automatisch de modus aan het onderwerp te laten aanpassen (📖 76). Scene-selectie is niet beschikbaar in drive-modi Adv. of Adv.</p>



Beperkingen kunnen van toepassing zijn op de camera-instellingen, afhankelijk van de stand en de opname-omstandigheden.

De commandoschijven

Draai de commandoschijven of druk deze in om de bewerkingen hieronder uit te voeren.

Voorste commandoschijf



Draai



- Selecteer menutabbladen of pagina's door menu's.
- Pas het diafragma aan.
- Selecteer een scène bij het fotograferen in de automatische modus.
- Selecteer een geavanceerd filter wanneer u foto's maakt met **Adv** (**GEAVANC. FILTER**) geselecteerd in auto-modus.
- Pas de belichtingscorrectie aan als **C** is geselecteerd met de belichtingscorrectieschijf.
- Pas gevoeligheid aan (**AAN** geselecteerd voor **INST. ISO COMMANDOSCHIJF**).
- Bekijk andere foto's tijdens het afspelen.

Druk op



Schakel heen en weer tussen openings- en belichtingscompensatie wanneer **C** geselecteerd is met de belichtingscompensatieschijf, of tussen openings- en belichtingscompensatie en gevoeligheid wanneer **C** is geselecteerd met de belichtingscompensatieschijf en **INST. ISO COMMANDOSCHIJF** is **AAN**.

Achterste commandoschijf



Draai



- Markeer menu-items.
- Kies de gewenste combinatie van sluitertijd en diafragma (programmaverschuiving).
- Kies een sluitertijd.
- Stel de instellingen bij in het snelmenu.
- Kies de grootte van het scherpstelkader.
- Zoom in of uit bij het afspelen in volledig beeld of meervoudig beeld.

Druk op



- Voer de functie toegewezen aan de **SCHIJF**-functietoets uit.
- Houd ingedrukt om de scherpstelweergave in handmatige scherpstelmodus te kiezen.
- Zoom in op het actieve scherpstelpunt tijdens het afspelen.

Het indicatielampje

Als de zoeker niet wordt gebruikt, wordt de camerastatus aangegeven door het indicatielampje.

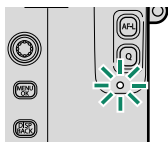

Indicatielampje	Camerastatus
Brandt groen	Scherpstelling vergrendeld.
Knippert groen	Focus of langzame sluitertijd waarschuwing. Foto's kunnen worden gemaakt.
Knippert groen en oranje	<ul style="list-style-type: none">• Camera aan: Foto's nemen. Extra foto's kunnen gemaakt worden.• Camera uit: Foto's uploaden naar een smartphone of tablet.
Brandt oranje	Foto's nemen. Er kunnen momenteel geen extra foto's worden gemaakt.
Knippert oranje	Flitser laadt op; flitser zal niet flitsen wanneer er een foto wordt gemaakt.
Knippert rood	Lens- of geheugenfout.

 Waarschuwingen kunnen tevens op het scherm verschijnen.

Het LCD-scherm

De LCD-monitor functioneert ook als een touchscreen dat gebruikt kan worden voor:

- Touch-fotografie (📖 23)
- Scherpstelveldkeuze (📖 22)
- Functieselectie (📖 24)
- Full-frame-weergave (📖 25)



De zoeker scherpstellen

De camera is uitgerust met een dioptrieregelaar in het bereik van -4 tot $+2$ m^{-1} om zich aan te passen aan individueel verschillende gezichtsvermogens. Draai de dioptrieregelaar totdat de weergave van de zoeker scherpgesteld is.

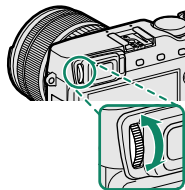

Cameraschermen

Deze sectie geeft een overzicht van de indicatoren die mogelijk worden weergegeven tijdens het fotograferen.

! Ter illustratie worden displays getoond met alle indicatoren brandend.

Elektronische zoeker/LCD-scherm

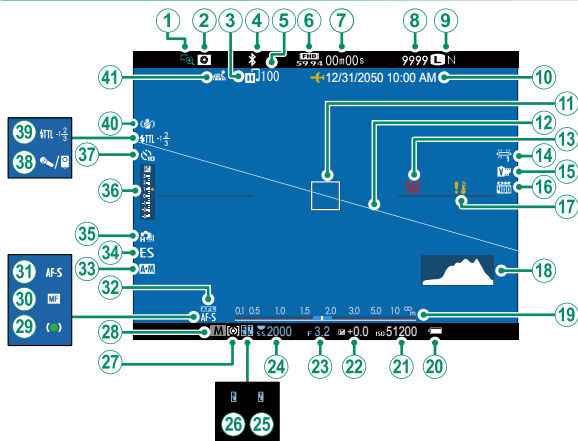

- | | |
|---|--|
| ① Scherpstelloep 89, 143 | ②② Belichtingscompensatie 91 |
| ② Voorbeeld scherptediepte 70, 89 | ②③ Diafragma 63, 69, 72 |
| ③ Beeldoverdrachtstatus 192 | ②④ Sluiterijd 63, 64, 72 |
| ④ Bluetooth AAN/UIT 241 | ②⑤ TTL-vergrendeling 166, 227, 255 |
| ⑤ Aantal frames geselecteerd
voor upload 192 | ②⑥ AE-vergrendeling 92, 93, 230 |
| ⑥ Filmmodus 54, 169 | ②⑦ Lichtmeting 155 |
| ⑦ Resterende tijd 54 | ②⑧ Opnamemodus 62 |
| ⑧ Aantal beschikbare beelden* ... 329 | ②⑨ Scherpstelindicator 79 |
| ⑨ Beeldkwaliteit en -grootte
..... 115, 116 | ③⑩ Handmatige
scherpstelindicator 87 |
| ⑩ Datum en tijd 44, 204, 205 | ③① Scherpstelmodus 78 |
| ⑪ Scherpstelkader 82, 92 | ③② AF-vergrendeling 92, 93, 229 |
| ⑫ Virtuele horizon 18 | ③③ AF+MF-indicator 141 |
| ⑬ Scherpstelwaarschuwing
..... 50, 325 | ③④ Sluiterijtype 156 |
| ⑭ Witbalans 122 | ③⑤ Continuumodus 97 |
| ⑮ Filmsimulatie 118 | ③⑥ Belichtingsindicator 72, 91 |
| ⑯ Dynamisch bereik 121 | ③⑦ Zelfontspannerindicator 151 |
| ⑰ Temperatuurwaarschuwing ... 328 | ③⑧ Microfoon/
afstandsontspanner 172 |
| ⑱ Histogram 19 | ③⑨ Flitsmodus (TTL) 109 |
| ⑲ Afstandsindicator 89 | Flitscompensatie 109 |
| ⑳ Batterijniveau 43 | ④① IS-modus 157 |
| ㉑ Gevoeligheid 158 | ④① Downloadstatus
locatiegegevens 243 |

* Toont "9999" als er ruimte is voor meer dan 9999 beelden.

Een weergavemodus kiezen

Druk op de **VIEW MODE**-knop om door de volgende weergavemodi te bladeren:

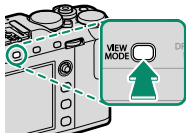

- **SENSOR OOGSENSOR**: De zoeker schakelt in en het LCD-scherm schakelt uit als u uw oog naar de zoeker beweegt; als u uw oog weghaalt, schakelt de zoeker weer uit en het LCD-scherm weer in.
- **EVF ONLY**: Zoeker aan, LCD-scherm uit.
- **LCD ONLY**: LCD-scherm aan, zoeker uit.
- **EVF ONLY + SENSOR**: Uw oog naar de zoeker brengen schakelt de zoeker in; uw oog weghalen schakelt deze uit. Het LCD-scherm blijft uit.
- **SENSOR OOGSENSOR + LCD-BEELDWEERGAVE**: Uw oog tegen de zoeker plaatsen tijdens het fotograferen schakelt de zoeker in, maar het LCD-scherm wordt gebruikt voor de weergave van beelden onmiddellijk na het fotograferen.

De oogsensor

De oogsensor reageert mogelijk op andere objecten dan uw oog of op licht dat direct op de sensor schijnt.

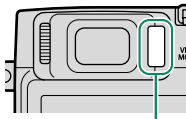

Oogsensor

Weergavehelderheid en -kleur aanpassen

De helderheid en kleurtoon van de zoeker en het LCD-scherm kunnen worden aangepast met behulp van de items in het  **SCHEM SET-UP**-menu. Kies **EVF-HELDERHEID** of **EVF KLEUR** om de helderheid of kleurtoon van de zoeker aan te passen, **LCD-HELDERHEID** of **LCD KLEUR** om hetzelfde te doen voor het LCD-scherm.

Schermrotatie

Als **AAN** is geselecteerd voor  **SCHEM SET-UP** > **AUTOROTATIE DISPLAYS**, draaien de indicatoren in de zoeker en het LCD-scherm automatisch om zich aan de richting van de camera aan te passen.

De DISP/BACK-knop

De **DISP/BACK**-knop regelt het weer-
geven van de indicatoren in de
zoeker en op het LCD-scherm.

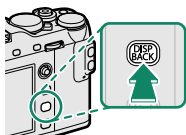

Indicatoren voor de EVF en LCD moeten apart worden geselecteerd. Om de EVF-weergave te kiezen, plaats u uw oog op de zoeker terwijl u de **DISP/BACK**-knop gebruikt.

Zoeker

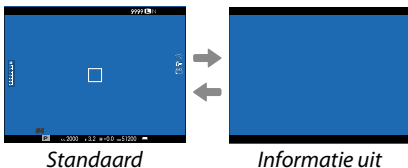

LCD-scherm

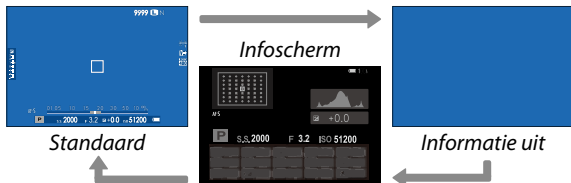

De standaardweergave aanpassen

Om de items getoond in de standaardweergave te kiezen:

1 Geef standaardindicatoren weer.

Gebruik de **DISP/BACK**-knop om standaardindicatoren weer te geven.

2 Selecteer **DISP. INST. OP MAAT**.

Selecteer  **SCHERM SET-UP > DISP. INST. OP MAAT** in het instellingenmenu.

3 Kies items.

Markeer items en druk op **MENU/OK** om te selecteren of te deselecteren.

- COMP.RICHTL.
- ELEKTR. WATERPAS
- FOCUSFRAME
- AF-AFSTANDSINDICATOR
- MF-AFSTANDSINDICATOR
- HISTOGRAM
- LIVEWEERG.
- HOOGTEPUNTALARM
- OPNAMEMODUS
- DIAFR/S-SNELHEID/ISO
- INFORMATIE-ACHTERGROND
- Belichtingscomp. (Getal)
- Belichtingscomp. (Schaal)
- FOCUSMODUS
- LICHTMEETSYSTEEM
- SLUITERTYPE
- FLITSLICHT
- DOORLOPENDE MODUS
- DUAL BEELDSTABILISATIEMOD.
- TOUCH SCREEN MODUS
- WITBALANS
- FILMSIMULATIE
- DYNAMISCH BEREIK
- REST. BEELDIES
- BEELDFORM/-KWALITEIT
- FILMMODUS & OPNAMETIJD
- OPDRACHT
- BEELDOVERDRACHT
- ACCUNIVEAU
- FRAMINGKADER

4 Sla wijzigingen op.

Druk op **DISP/BACK** om de wijzigingen op te slaan.

5 Sluit de menu's af.

Druk op **DISP/BACK** zoals nodig om terug te keren naar de opnameweergave.



Sommige indicatoren worden niet in alle modi weergegeven.

Virtuele horizon

Als u **ELEKTR. WATERPAS** selecteert, wordt de virtuele horizon weergegeven. De camera is waterpas als de twee lijnen over elkaar liggen. Houd er rekening mee dat de virtuele horizon mogelijk niet wordt weergegeven als de camera-lens naar boven of naar beneden wordt gericht.

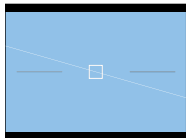

Framingkader

Schakel **FRAMINGKADER** in om de randen van het beeld makkelijker zichtbaar te maken tegen donkere achtergronden.

Histogrammen

Histogrammen geven de verdeling van de tinten in de foto weer. De horizontale as geeft de helderheid weer, de verticale as het aantal pixels.



- **Optimale belichting:** Pixels zijn als een gelijkmatige kromme verdeeld over alle tinten.
- **Overbelicht:** Pixels bevinden zich in groepjes aan de rechterzijde van de grafiek.
- **Onderbelicht:** Pixels bevinden zich in groepjes aan de linkerkant van de grafiek.



Voor het bekijken van afzonderlijke RGB-histogrammen en een scherm met delen van het beeld die bij de huidige instellingen overbelicht worden, geschoven over het beeld dat door het objectief te zien is, drukt u op de functietoets waaraan **HISTOGRAM** is toegewezen (📖 226, 254).



①

②

① Overbelichte gebieden knippen

② RGB-Histogrammen

De menu's gebruiken

Om de menu's weer te geven, drukt u op **MENU/OK**.

1

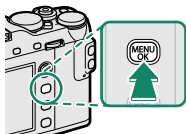

Fotograferen



Afspelen



Om in de menu's te navigeren:

- 1 Druk op **MENU/OK** om de menu's weer te geven.



- 2 Druk de scherpstellingstok (scherpstelhendel) naar links om het tabblad voor het huidige menu te markeren.



Tabblad

- 3 Duw de scherpstellingstok omhoog of omlaag om het tabblad (IQ, AF, MF, A, S, M, MY, of P) met het gewenste item te markeren.
- 4 Duw de scherpstellingstok naar rechts om de cursor in het menu te plaatsen.



Gebruik de voorste instelschijf om menutabbladen te selecteren of door menu's te bladeren en de achterste instelschijf om menu-items te markeren.

De scherpstellingstok (scherpstelhendel) kantelt niet diagonaal.

Touch screen modus

Gebruik aanraaktoetsen voor opnames of afspelen.

Opname-aanraaktoetsen





1 Touch control en de EVF

Als **AAN** is geselecteerd voor **TOETS-/SCHIJFINSTELLINGEN > TOUCH SCREEN INSTELLINGEN > TOUCHSCREEN AAN/UIT** en één van **ALLE, RECHTS** of **LINKS** voor **EVF TOUCHSCREENGEBD INST.**, kan de LCD-monitor gebruikt worden om het scherpstelveld te selecteren terwijl foto's worden ingekaderd in de elektronische zoeker (EVF).

LCD-monitor touch control

Touchscreen knoppen kunnen gebruikt worden voor dergelijke operaties als het kiezen van het scherpstelgebied en het maken van foto's. De uitgevoerde bewerking kan worden geselecteerd door op de touchscreenmodus indicator op het scherm te tikken en door vervolgens door de volgende opties te bladeren:



Modus	Beschrijving
 TOUCH OPNEMEN	Tik op uw object op het scherm om te focussen en de sluitert te ontspannen.
 AF	Tik aan om een scherpstelpunt te selecteren. In scherpstelmodus S (AF-S) wordt de scherpstelling vergrendeld, terwijl in scherpstelmodus C (AF-C) de camera constant de scherpstelling bijstelt volgens de veranderingen in afstand tot het onderwerp.
 GEBIED	Tik om een punt voor de scherpstelstand of zoom te selecteren. Het scherpstelkader zal zich verplaatsen naar het geselecteerde punt.
 UIT	Touchscreen knoppen UIT. Het scherm reageert niet wanneer erop getikt wordt.



De aanraaktoetsinstellingen kunnen worden aangepast met behulp van **AF/MF INSTELLINGEN > TOUCH SCREEN MODUS** (146). Om de aanraaktoetsen uit te schakelen en de touchscreenmodusindicator te verborgen, selecteert u **UIT** voor **TOETS-/SCHIJFINSTELLINGEN > TOUCH SCREEN INSTELLINGEN > TOUCHSCREEN AAN/UIT**.

Aanraakfunctie

1

1 Functies kunnen aan de volgende veegbewegingen worden toegewezen op eenzelfde manier als de functieknoppen (📖 252):

- Veeg omhoog: **T-Fn1**
- Veeg naar links: **T-Fn2**
- Veeg naar rechts: **T-Fn3**
- Veeg omlaag: **T-Fn4**

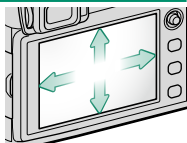

Touchscreen knoppen terugkijken

Als AAN is geselecteerd voor **TOETS-/SCHIJFINSTELLINGEN > TOUCH SCREEN INSTELLINGEN > TOUCHSCREEN AAN/UIT**, kunnen aanraaktoetsen worden gebruikt voor de volgende afspeelbewerkingen:

- **Veeg:** Veeg uw vinger langs het scherm om andere foto's te bekijken.
- **Zoom:** Plaats twee vingers op het scherm en beweeg ze uit elkaar om in te zoomen.
- **Knijp:** Plaats twee vingers op het scherm en beweeg ze naar elkaar toe om uit te zoomen.



Foto's kunnen uitgezoomd worden tot de gehele afbeelding zichtbaar is, maar niet verder dan dat.

- **Dubbele klik:** Tik twee keer op de weergave om op het scherpstelpunt in te zoomen.
- **Blader:** Bekijk andere delen van de foto tijdens terugspeelzoom.

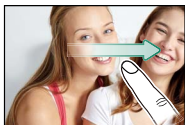

Eerste stappen

2

De draagriem bevestigen

Maak de draagriemclipjes aan de camera vast en daarna aan de draagriem.

1 Open een draagriemclipje.

Gebruik het hulpmiddel voor het vastmaken van clipjes om een draagriemclipje te openen, en zorg ervoor dat u het hulpmiddel en het clipje vasthoudt in de aangegeven richtingen.



2 Schuif de klem op de tool.

Schuif de klem op de tool zodat deze over de projectie haakt.

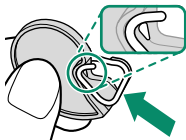

3 Plaats het draagriemclipje op een oogje.

Haak het bevestigings oogje vast in de opening van het clipje. Verwijder het gereedschap en houd het clipje met de andere hand op zijn plek.

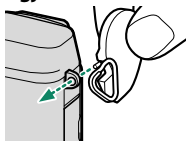

! Bewaar het gereedschap op een veilige plaats, omdat u dit nodig heeft om de draagriemclipjes te openen bij het verwijderen van de draagriem.

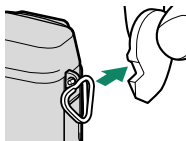

4 Haal het clipje door het oogje.

Draai het clipje totdat het volledig door het oogje is en dichtklikt.

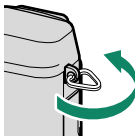
**5 Bevestig een beschermkapje.**

Plaats het beschermkapje over het oogje, zoals weergegeven. De zwarte kant moet richting de camera wijzen.

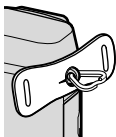
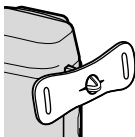
**6 Maak de draagriem vast.**

Steek de draagriem door een beschermkap en draagriemclipje en zet deze vast zoals aangegeven.

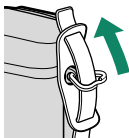

! Zorg ervoor dat de draagriem goed vastzit om te voorkomen dat de camera valt.

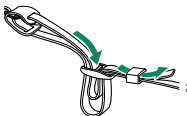

Herhaal de stappen hierboven voor het tweede oogje.

Een lens bevestigen

De camera kan gebruikt worden met lenzen voor het FUJIFILM X-bevestigingspunt.

Verwijder de behuizingsdop van de camera en de achterste dop van de lens. Plaats de lens op het bevestigingspunt, houd de markering op de lens en de camera op één lijn

(1) en draai vervolgens aan de lens totdat deze op zijn plaats klikt (2).

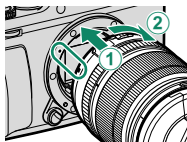

! Zorg dat stof of andere vreemde materie niet in de camera komt en zorg dat de interne onderdelen van de camera niet worden aangeraakt bij het bevestigen van de lenzen. Druk niet op de ontgrendelingsknop van de lens tijdens het bevestigen van de lens en zorg dat de vergrendeling stevig op zijn plaats is geklikt.

Lenzen verwijderen

Schakel, om de lens te verwijderen, de camera uit en druk vervolgens op de ontgrendelingsknop (1) van de lens en draai aan de lens zoals aangeduid (2).

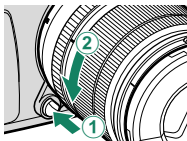

! Om te voorkomen dat stof zich ophoopt op de lens of in de camera, plaatst u de lenskappen en de behuizingsdop van de camera terug wanneer de lens niet is bevestigd.

Lenzen en andere optionele accessoires

De camera kan gebruikt worden met lenzen en accessoires voor het FUJIFILM X-bevestigingspunt.

! Vóór het vastmaken of verwijderen (verwisselen) van lenzen, bevestigt u de lensdoppen en controleert u of de lenzen geen stof of vreemde substanties bevatten. Wissel lenzen niet in direct zonlicht of onder een heldere lichtbron omdat licht dat direct in de binnenkant van de camera schijnt, storingen kan veroorzaken.

De batterij opladen

De batterij is bij verscheping uit de fabriek niet opgeladen. Laad voor gebruik de batterij op in de meegeleverde batterijlader.

! Een NP-W126S oplaadbare batterij wordt meegeleverd met de camera. Het opladen duurt ongeveer 150 minuten.

- 1 Plaats de batterij in de lader.**
Plaats de batterij in de meegeleverde batterijlader, zoals aangeduid.

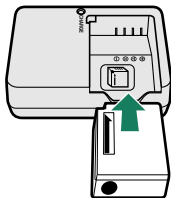

- 2 Steek de lader in een stopcontact.**
Sluit de lader aan op een stopcontact binnenshuis. De laadindicator licht op.

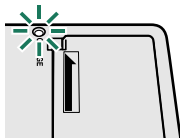

- 3 Laad de batterij op.**
Verwijder de batterij zodra het opladen is voltooid.

De laadindicator

De laadindicator geeft de laadtoestand van de batterij als volgt weer:

 Laadindicator	Laadtoestand	Handeling
Uit	Batterij niet geplaatst.	Plaats de batterij.
	Batterij volledig opgeladen.	Verwijder de batterij.
Aan	De batterij wordt opgeladen.	—
Knippert	Batterij defect.	Haal de lader uit het stopcontact en verwijder de batterij.



Het meegeleverde netsnoer is uitsluitend bedoeld voor gebruik met de meegeleverde batterijlader. Gebruik de meegeleverde lader niet met andere kabels en het meegeleverde netsnoer niet met andere apparaten.

Bevestig geen etiketten of andere voorwerpen op de batterij. Het niet in acht nemen van deze voorzorgsmaatregel kan het verwijderen van de batterij uit de camera onmogelijk maken.

Voorkom dat de batterijpolen worden kortgesloten. Anders kan de batterij oververhit raken.

Lees de voorzorgsmaatregelen in "De batterij en stroomvoeding".

Gebruik alleen batterijladers die bedoeld zijn voor gebruik met de batterij. Anders kan de batterij en/of de batterijlader defect raken.

Probeer niet de labels van de batterij te halen of de behuizing te openen.

Een batterij die niet wordt gebruikt, verliest langzaam haar lading. Laad de batterij een of twee dagen vóór gebruik op. Als de batterij niet kan opladen, heeft deze het einde van haar levensduur bereikt en moet deze worden vervangen.

Haal de lader uit het stopcontact wanneer deze niet in gebruik is.

Verwijder vuil van de batterijpolen met een schone, droge doek. Neemt u deze voorzorgsmaatregel niet in acht, dan kan de batterij mogelijk niet worden opgeladen.

Merk op dat de laadtijden bij lage temperaturen toenemen.

Opladen via de computer

De batterij laadt ook op als de camera is aangesloten op een computer. Zet de camera uit, plaats de batterij en verbind een micro-USB (micro-B) USB 2.0-kabel zoals weergegeven en zorg ervoor dat de connectors volledig ingebracht zijn (kies een kabel die geschikt is voor gegevensoverdracht en die niet meer dan 1,5 m lang is).

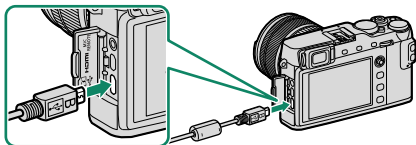

Opladen duurt ongeveer 300 minuten. Batterijstatus wordt weergegeven door het indicatielampje.

Indicatielampje	Laadtoestand
Aan	Batterij wordt opgeladen
Uit	Opladen voltooid
Knippert	Batterij defect

Sluit de camera rechtstreeks aan op de computer; gebruik geen USB-hub of toetsenbord. Het opladen stopt als de computer naar de slaapstand gaat; om het opladen te hervatten, activeert u de computer en ontkoppelt u de USB-kabel en sluit u deze opnieuw aan. Het opladen kan mogelijk niet worden ondersteund, afhankelijk van het computermodel, computerinstellingen en de huidige toestand van de computer.

Het plaatsen van batterijen en geheugenkaarten

Plaats, na het opladen van de batterij, de batterij en geheugenkaarten zoals hieronder beschreven.

- 1** Open de kap van het batterijvak. Verschuif de vergrendeling van het batterijvak zoals aangeduid en open de kap van het batterijvak.

! Open de kap van het batterijvak niet wanneer de camera is ingeschakeld. Het niet in acht nemen van deze voorzorgsmaatregel kan beschadiging van fotobestanden of geheugenkaarten tot gevolg hebben.

Gebruik niet te veel kracht wanneer u de kap van het batterijvak opent of sluit.

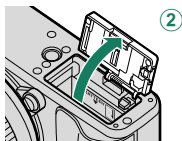
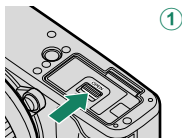

2 Plaats de batterij.

Terwijl u de batterij gebruikt om de batterijklep naar een kant te drukken, plaatst u eerst de contactpunten van de batterij in de richting die wordt aangegeven door de pijl. Controleer of de batterij stevig vastzit.

! Plaats de batterij in de aangegeven richting. *Oefen geen kracht uit of probeer niet de batterij achterstevoren of ondersteboven te plaatsen.* In de juiste stand is de batterij gemakkelijk in te schuiven.

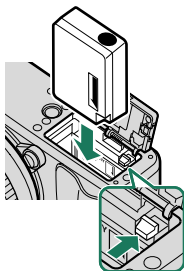

3 Plaats de geheugenkaart.

Houd de kaart in de getoonde richting en schuif deze in het apparaat totdat deze aan de achterkant van de sleuf vastklikt.

! Controleer of de kaart in de juiste richting is geplaatst; steek de kaart er niet onder een hoek in en oefen geen kracht uit.

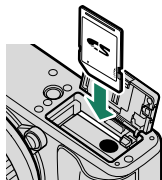

4 Sluit de kap van het batterijvak. Sluit en vergrendel de kap.

! Als de kap niet dicht kan, controleert u of de batterij in de juiste richting is geplaatst. Probeer de kap niet dicht te forceren.

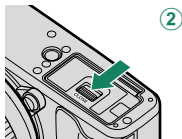
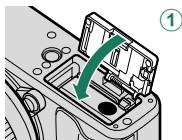

De batterij verwijderen

Voordat u de batterij verwijdert, *schakelt u de camera uit* en opent u de kap van het batterijencompartiment.

Druk de batterijvergrendeling opzij en laat de batterij uit de camera glijden zoals getoond om de batterij te verwijderen.

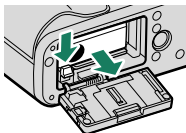

De batterij kan warm worden bij gebruik in omgevingen met hoge temperaturen. Wees voorzichtig bij het verwijderen van de batterij.

Geheugenkaarten verwijderen

Voordat u de geheugenkaarten verwijdert, *schakelt u de camera uit* en opent u de afdekking van het batterijencompartiment.

Druk op en ontgrendel de kaart om deze deels uit te werpen (druk op het midden van de kaart en ontgrendel deze langzaam zonder uw vinger van de kaart te halen om te voorkomen dat de kaart uit de sleuf valt). De kaart kan nu met de hand worden verwijderd.

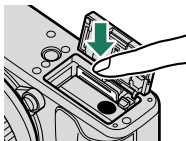

Compatibele geheugenkaarten

FUJIFILM- en SanDisk SD-, SDHC- en SDXC-geheugenkaarten zijn getest en goedgekeurd voor gebruik in deze camera; UHS-I wordt ondersteund. Kaarten met een UHS-snelheidsklasse van 3 of hoger worden aanbevolen voor films. Een volledige lijst met goedgekeurde geheugenkaarten is beschikbaar op http://www.fujifilm.com/support/digital_cameras/compatibility/. Met andere geheugenkaarten kan de werking niet worden gegarandeerd. De camera is niet geschikt om te worden gebruikt met xD-Picture Cards of MultiMediaCard (MMC)-apparaten.

! *Voorkom dat de camera wordt uitgeschakeld of dat de geheugenkaart wordt verwijderd terwijl de camera bezig is met het formatteren van de geheugenkaart of met het wegschrijven of wissen van gegevens. Het niet in acht nemen van deze voorzorgsmaatregel kan de kaart beschadigen.*

Geheugenkaarten kunnen worden vergrendeld, zodat de kaart niet geformatteerd kan worden en er geen foto's opgeslagen of gewist kunnen worden. Schakel de schrijfbeveiligingsschakelaar naar de ontgrendelde stand voordat u de geheugenkaart in de camera plaatst.





Nieuwe geheugenkaarten moeten vóór het eerste gebruik worden geformatteerd en alle geheugenkaarten die in een computer of ander apparaat zijn gebruikt, moeten ook weer worden geformatteerd.

Geheugenkaarten zijn klein en kunnen ingeslikt worden; houd ze buiten het bereik van kinderen. Als een kind een geheugenkaart inslikt, moet u onmiddellijk medische hulp inroepen.

miniSD- of microSD-adapters die groter of kleiner zijn dan geheugenkaarten, worden mogelijk niet normaal uitgeworpen. Breng de camera naar een erkend service center als dit gebeurt. Probeer de kaart niet met geweld uit de camera te halen.

Bevestig geen etiketten of andere voorwerpen op geheugenkaarten. Etiketten die losraken kunnen cameradefecten veroorzaken.

Bij sommige soorten geheugenkaarten kunnen filmopnamen onderbrekingen vertonen.

Door het formatteren van een geheugenkaart in de camera wordt een map aangemaakt waarin de foto's worden opgeslagen. U mag deze map niet verwijderen of een andere naam geven. Ook mag u de fotobestanden in deze map niet bewerken, wissen of hernoemen met behulp van een computer of ander apparaat. Gebruik altijd de camera om foto's te verwijderen; kopieer bestanden naar een computer alvorens de bestanden te bewerken of hernoemen en bewerk of hernoem de kopieën, niet de originele bestanden. Het hernoemen van bestanden op de camera kan problemen veroorzaken tijdens het afspelen.

De camera in- en uitschakelen

Gebruik de **ON/OFF**-schakelaar om de camera in en uit te schakelen.

Draai de schakelaar naar **ON** om de camera in te schakelen, of naar **OFF** om de camera uit te schakelen.

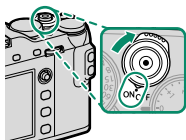

! Vingervlekken en vuil op de lens of de zoeker zijn van invloed op de kwaliteit van de foto's of het zicht door de zoeker. Zorg dat de lens en de zoeker schoon blijven.







▶ Druk op de **▶**-knop om het afspelen te starten. Druk de ontspanknop half in om terug te keren naar de opname-modus.

De camera wordt automatisch uitgeschakeld als er geen handelingen worden uitgevoerd gedurende de geselecteerde tijdsduur voor **▶ STROOMBEHEER > UITSCHAKELLEN**. Druk de ontspanknop half in of draai de **ON/OFF**-schakelaar naar **OFF** en vervolgens weer naar **ON** om de camera opnieuw aan te zetten nadat deze automatisch werd uitgeschakeld.

Het batterijniveau controleren

Controleer het batterijniveau in het scherm na het inschakelen van de camera.

Het batterijniveau wordt als volgt weergegeven:

Indicator	Beschrijving
	Batterij is gedeeltelijk ontladen.
	Batterij ongeveer 80% vol.
	Batterij ongeveer 60% vol.
	Batterij ongeveer 40% vol.
	Batterij ongeveer 20% vol.
 (rood)	Batterij bijna leeg. Zo snel mogelijk opladen.
 (knippert rood)	De batterij is leeg. Schakel de camera uit en laad de batterij op.



Basisinstellingen

Wanneer u de camera de eerste keer aanzet, kunt u een taal kiezen en de cameraklok instellen.

Met standaardinstellingen kunt u ook de camera koppelen meteen smartphone of tablet zodat u later de klokken kunt synchroniseren of foto's kunt downloaden. Volg de stappen hieronder wanneer u de camera de eerste keer aanzet.



Als u de camera aan een smartphone of tablet wilt koppelen, installeer en start de meest recente versie van de FUJIFILM Camera Remote-app op het apparaat alvorens u doorgaat. Voor meer informatie bezoekt u:

http://app.fujifilm-dsc.com/en/camera_remote/

1 Schakel de camera in.

Een taalkeuzedialoogvenster zal worden weergegeven.

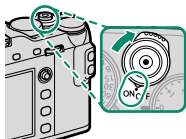

2 Kies een taal.

Markeer een taal met de scherpstellingstok (scherpstelhendel, ①) en druk op **MENU/OK** (②).

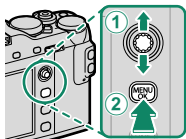

3 Koppel de camera aan de smartphone of tablet.

Druk op **MENU/OK** om de camera aan een smartphone of tablet te koppelen die de FUJIFILM Camera Remote-app draait.



Om het koppelen over te slaan, druk op **DISP/BACK**.

4 Controleer de tijd.

Wanneer de koppeling compleet is, wordt u aangespoord om de cameraklok in te stellen op de tijd die is gemeld door de smartphone of tablet. Controleer of de tijd klopt.

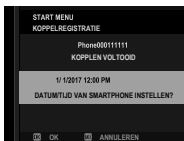

Om de klok handmatig in te stellen, druk op **DISP/BACK** (46).

5 Stel de klok in.

Druk op **MENU/OK** om de cameraklok in te stellen op de tijd die gemeld is door de smartphone of tablet en verlaat de opnamemodus.



Als er gedurende langere tijd geen batterij in de camera zit, wordt de cameraklok teruggezet en wordt het taalkeuzevenster weergegeven wanneer de camera wordt ingeschakeld.

De huidige stap overslaan

Druk op **DISP/BACK** om de huidige stap over te slaan. Een bevestigingsdialoog wordt weergegeven; selecteer **NEE** om te voorkomen dat u stappen herhaalt die u oversloeg de volgende keer dat u de camera aanzet.

Een andere taal kiezen

Om de taal te wijzigen:

1 Geef taalopties weer.

Selecteer  **GEBRUIKERSINSTELLINGEN** >
言語/LANG..

2 Kies een taal.

Markeer de gewenste optie en druk op **MENU/OK**.

De tijd en datum veranderen

Om de cameraklok in te stellen:

1 Geef DATUM/TIJD-opties weer.

Selecteer  **GEBRUIKERSINSTELLINGEN** >
DATUM/TIJD.

2 Stel de klok in.

Duw de scherpstellingstok (scherpstelhendel) naar links of rechts om het jaar, de maand, de dag, het uur of de minuut te markeren en duw omhoog en omlaag om te veranderen. Druk op **MENU/OK** om de klok in te stellen.

Basisfotografie en afspelen

3

Fotograferen (modus P)

Deze sectie beschrijft hoe u foto's kunt maken met programma AE (modus P). Raadpleeg pagina 62–73 voor meer informatie over S-, A- en M-modi.



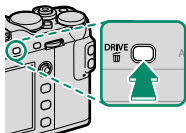

1 Selecteer de drive-modus (STILSTAAND BEELD).

Druk op de **DRIVE**-knop en selecteer  (STILSTAAND BEELD) in de lijst met opties voor drive-modi.

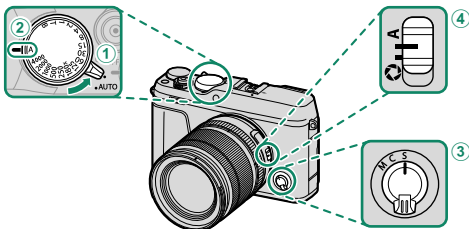

2 Pas de instellingen aan voor programma AE.



- 1 **Keuzehendel automatische modus** ( 7): Selecteer .
- 2 **Sluittijd** ( 62): Selecteer A (auto).
- 3 **Scherpstelmodus** ( 78): Selecteer S (enkelvoudige AF).
- 4 **Diafragma** ( 62): Selecteer A (auto).

- 3 Controleer de opnamemodus.**
Bevestig dat **P** verschijnt in het scherm.



- 4 Maak de camera gereed.**
Houd met beide handen de camera stevig vast en laat uw ellebogen rusten tegen uw zij. Trillende of onvaste handen kunnen uw foto's wazig maken.



Houd uw vingers en andere voorwerpen uit de buurt van de lens en AF-hulpverlichting om onscherpe of te donkere (onderbelichte) foto's te voorkomen.



- 5 Zet de foto in een kader.**

Lenzen met zoomringen

Gebruik de zoomring om de foto in het scherm te kaderen. Draai de ring naar links om uit te zoomen, naar rechts om in te zoomen.



6 Stel scherp.

Houd de ontspanknop half ingedrukt om scherp te stellen.



Als het onderwerp slecht belicht wordt, kan de AF-hulpverlichting gaan branden.

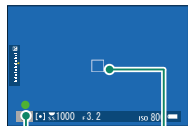

Scherpstelindicator
Scherpstelkader

Als de camera in staat is om scherp te stellen, klinkt er tweemaal een pieptoon en lichten scherpstelgebied en scherpstelindicator groen op. Scherpstelling en belichting blijven vergrendeld terwijl de ontspanknop half wordt ingedrukt.

Als de camera niet in staat is om scherp te stellen, wordt het scherpstelkader rood, wordt **!AF** weergegeven en zal de scherpstelindicator wit knipperen.

7 Neem een foto.

Druk de ontspanknop rustig en volledig in om de foto te maken.



Foto's bekijken

U kunt foto's in de zoeker of op het LCD-scherm bekijken.

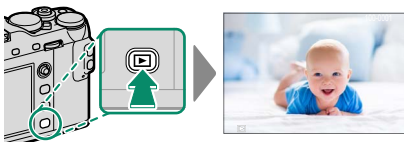
Druk op  om de foto's schermvullend te bekijken.



Extra foto's kunnen bekeken worden door de scherpstellingstok (scherpstelhendel) naar links of rechts te duwen of de voorste commandoschijf te draaien. Duw de scherpstellingstok of draai de schijf naar rechts om de foto's te zien in de volgorde waarin ze zijn opgenomen en naar links om de foto's in omgekeerde volgorde te zien. Houd de scherpstellingstok ingedrukt om snel naar het gewenste frame te scrollen.

 Foto's gemaakt met andere camera's worden gemarkeerd met een  ("geschenkbeeld")-pictogram om aan te duiden dat deze misschien niet correct worden weergegeven en dat mogelijk de zoomweergave niet beschikbaar is.



Foto's wissen

Gebruik de -knop om foto's te wissen.



Gewiste foto's kunnen niet worden teruggehaald. Kopieer eerst alle belangrijke foto's naar een computer of ander opslagapparaat.

- 1 Druk, als een afbeelding in volledig scherm wordt weergegeven, op de -knop en selecteer **ENKELE FOTO**.

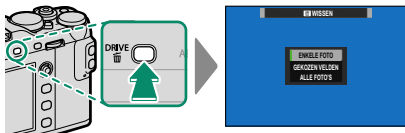

- 2 Duw de scherpstellingstok (scherpstelhendel) naar links of rechts om door de foto's te scrollen en druk op **MENU/OK** om te verwijderen (een bevestigingsdialoog wordt niet weergegeven). Herhaal dit om extra foto's te wissen.



Beveiligde foto's kunnen niet worden gewist. Verwijder de beveiliging van foto's die u wilt wissen ( 188).

Foto's kunnen ook via de menu's worden gewist met behulp van de optie  **MENU VOOR HERBEKIJKEN > WISSEN** ( 183).

Films opnemen en afspelen

4



Films opnemen

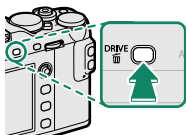

Deze sectie beschrijft hoe films op te nemen in de automatische modus.

- 1 Druk op de **DRIVE**-knop en selecteer  (**VIDEO**) in de lijst met opties voor drive-modi.

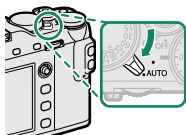

- 2 Draai de keuzehendel van de automatische modus naar **AUTO** om films op te nemen in de **SR+ GEAVANCRD SR AUTO**-modus.



Draai de hendel naar  om films in modus **P** op te nemen. Films die zijn opgenomen met  geselecteerd voor **FILMMODUS** zullen ook worden opgenomen in modus **P**.

- 3 Druk op de ontspanknop om de opname te starten. Een opname-indicator (●) knippert en de overgebleven tijd wordt weergegeven terwijl de opname in uitvoering is.



- 4 Druk nogmaals op de knop om de opname te beëindigen. De opname eindigt automatisch wanneer de maximale lengte is bereikt of de geheugenkaart vol is.

Een externe microfoon gebruiken

Geluid kan worden opgenomen met externe microfoons met een aansluiting van 2,5 mm in doorsnede; microfoons die systeemstroom nodig hebben kunnen niet worden gebruikt. Raadpleeg de gebruiksaanwijzing van de microfoon voor meer informatie.

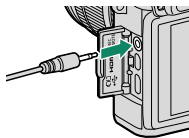



Geluid wordt opgenomen via de ingebouwde microfoon of een optionele externe microfoon. Bedek de microfoon niet tijdens de opname. Houd er rekening mee dat de microfoon mogelijk ook geluiden van de lens of andere camerageluiden oppikt tijdens het opnemen.

In films met zeer heldere onderwerpen kunnen verticale of horizontale strepen verschijnen. Dit is normaal en duidt niet op een defect.





Het indicatielampje gaat branden tijdens de opname. Tijdens het opnemen kunt u de belichtingscompensatie veranderen met maximaal ± 2 EV en de zoom aanpassen met behulp van de zoomring op de lens (indien beschikbaar).

Als de lens met een modusschakelaar voor het diafragma is uitgerust, selecteer dan de diafragmafunctie voordat u begint met de opname. Als er een andere optie dan **A** is geselecteerd, kunnen de sluitertijd en het diafragma worden aangepast terwijl de opname bezig is.

Opnemen is mogelijk niet beschikbaar bij bepaalde instellingen, terwijl in andere gevallen de instellingen mogelijk niet van toepassing zijn tijdens de opname.

Filminstellingen aanpassen

- De filmsoort, framegrootte en frame rate kan geselecteerd worden met  **FILMINSTELLINGEN** > **FILMMODUS**.
- De AF-veldmodus voor video-opname wordt geselecteerd met  **FILMINSTELLINGEN** > **FILMSCHERPSTELLING**; kies uit **AF(MULTI)** en **AF-VELD KEUZE**.
- De scherpstelmodus kan worden geselecteerd met de keuzeknop voor de scherpstelmodus; selecteer voor continue scherpstelaanpassing **C**, of kies **S** en schakel Intelligente gezichtsdetectie in. Intelligente gezichtsdetectie is niet beschikbaar in de scherpstelmodus **M**.

Scherptediepte

Kies lage f-waarden om achtergronddetails zachter te maken.



Films bekijken

Bekijk films op de camera.

Tijdens het afspelen in volledig scherm worden films aangeduid door een -pictogram.



Tijdens het afspelen van een film zijn de volgende handelingen mogelijk:

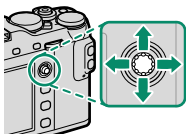

Scherpstellingstok (scherpstelhendel)	Afspelen is bezig (▶)	Afspelen gepauzeerd (⏸)
Omhoog	Afspelen stoppen	
Omlaag	Afspelen pauzeren	Afspelen starten/hervatten
Links/rechts	Snelheid aanpassen	Enkel beeld terugspoelen/vooruitspoelen

De voortgang wordt tijdens het afspelen op het scherm weergegeven.

Dek de luidspreker niet af tijdens het afspelen.





Druk op **MENU/OK** om het afspelen te pauzeren en een volumeregelaar weer te geven. Duw de scherpstellingstok (scherpstelhendel) omhoog of omlaag om het volume aan te passen; druk opnieuw op **MENU/OK** om door te gaan met afspelen. Het volume kan tevens worden aangepast met behulp van **GELUID SET-UP > AFSPEEL VOLUME**.

Afspeelsnelheid

Duw de scherpstellingstok (scherpstelhendel) naar links of rechts om de afspeelsnelheid aan te passen tijdens afspelen. De snelheid wordt aangeduid door het aantal pijltjes (▶ of ◀).

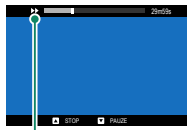

Pijltjes

Foto's maken

5

Een opnamemodus kiezen

Voor de bediening van de sluitertijd en het diafragma (modi **P**, **S**, **A** en **M**) draait u de keuzehendel van de automatische modus naar ●. Draai de hendel naar **AUTO** om te kiezen uit modi geschikt voor specifieke onderwerptypes of selecteer **SR+ GEAVANCRD SR AUTO** om de camera de modus automatisch aan het onderwerp aan te passen.

Modus P: Programma AE

Laat de camera de sluitertijd en het diafragma kiezen voor optimale belichting. Andere waarden die dezelfde belichting produceren kunnen worden geselecteerd met programmaverschuiving.

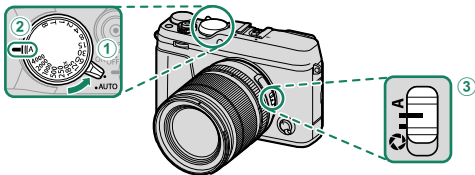

Pas de instellingen als volgt aan:

- 1 Keuzehendel automatische modus: ●
- 2 Sluitertijd: A (automatisch)
- 3 Diafragma: A (automatisch)

Bevestig dat **P** verschijnt in het scherm.



! Als het onderwerp zich buiten het lichtmeterbereik van de camera bevindt, worden de sluitertijd en het diafragma weergegeven als “– –”.

Programmaverschuiving

Indien gewenst, kunt u de achterste commandoschijf draaien om andere sluitertijd- en diafragma combinaties te selecteren, zonder de belichting te wijzigen (programmaverschuiving).



Sluitertijd

Diafragma

! Programmaverschuiving is niet beschikbaar tijdens het opnemen van film of als het flitslicht TTL-auto ondersteunt of als een automatische optie is geselecteerd voor **INSTELLINGEN BEELDKWALITEIT > DYNAMISCH BEREIK**.

Om programmaverschuiving te annuleren, schakelt u de camera uit.

Modus S: Sluiterprioriteit AE

Kies een sluitertijd en laat de camera het diafragma aanpassen voor optimale belichting.

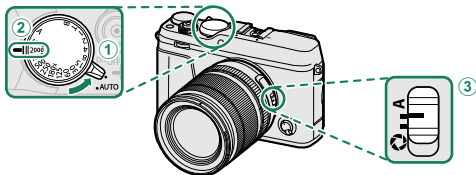

Pas de instellingen als volgt aan:

- 1 Keuzehendel automatische modus: ●
- 2 Sluitertijd: Kies een sluitertijd
- 3 Diafragma: A (automatisch)

Bevestig dat S verschijnt in het scherm.

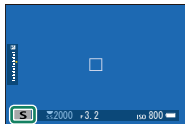

⚠ Als de juiste belichting niet kan worden bereikt bij de geselecteerde sluitertijd, wordt het diafragma in het rood weergegeven. Als het onderwerp zich buiten het lichtmeterbereik van de camera bevindt, wordt het diafragma weergegeven als "-- --".



Bij instellingen anders dan **180X** kan de sluitertijd ook worden aangepast in stappen van $\frac{1}{3}$ EV door aan de achterste commandoschijf te draaien. De sluitertijd kan zelfs worden aangepast wanneer de ontspanknop half wordt ingedrukt.

Gevoeligheid en scherptediepte

Als u een kortere sluitertijd kiest als het onderwerp slecht belicht wordt, zal het automatische belichtingsprogramma van de camera een groter diafragma selecteren. Dit produceert de juiste belichting, maar kan ook de scherptediepte verminderen zodat minder van het gebied achter en voor uw onderwerp is scherpgesteld. Om het diafragma te verkleinen en de scherptediepte te verhogen, selecteert u een hogere gevoeligheid.



Tijd (T)

Draai de sluitertijdschijf naar T (tijd) om lange sluitertijden voor langdurige belichtingen te kiezen. Gebruik van een statief wordt aanbevolen om bewegen van de camera tijdens het belichten te voorkomen.

- 1 Draai de sluitertijdschijf naar T.



- 2 Draai aan de achterste commandoschijf om een sluitertijd te kiezen.

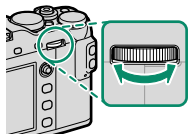

- 3 Druk de ontspanknop volledig in om een foto te maken met de geselecteerde sluitertijd. Bij snelheden van 1 s of langzamer wordt een afteltimer weergegeven terwijl de belichting in uitvoering is.



Om "ruis" (spikkels) te voorkomen bij langdurige belichtingen, selecteert u **AAN** voor **INSTELLINGEN** **BEELDKWALITEIT > L BEL. RO**. Let erop dat de tijd die nodig is om de afbeelding vast te leggen na het fotograferen hierdoor langer kan worden.

Lamp (B)

Selecteer een sluitertijd van **B** (lamp) voor langdurige belichtingen waarin u de sluiters handmatig opent en sluit. Gebruik van een statief wordt aanbevolen om bewegen van de camera tijdens het belichten te voorkomen.

- 1 Draai de sluitertijdschijf naar **B**.

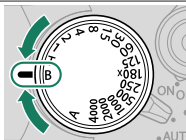

- 2 Druk de ontspanknop volledig in. De sluiters kan tot 60 minuten lang openblijven zolang de ontspanknop wordt ingedrukt; het scherm toont de tijd die verstreken is sinds de belichting begon (als de elektronische sluitertijd wordt gebruikt, zal de sluiters 1 seconde openblijven, afhankelijk van hoe lang de sluitersknop ingedrukt wordt).



Door een diafragma van **A** te selecteren, wordt de sluitertijd ingesteld op 30 sec..

Om "ruis" (spikkels) te voorkomen bij langdurige belichtingen, selecteert u **AAN** voor **INSTELLINGEN** **BEELDKWALITEIT** > **L BEL. RO**. Let erop dat de tijd die nodig is om de afbeelding vast te leggen na het fotograferen hierdoor langer kan worden.

Een afstandsontspanner gebruiken

Een optionele RR-90 afstandsontspanner kan gebruikt worden voor langdurige belichtingen. De RR-90 sluit aan via de Micro-USB (Micro-B) USB 2.0 aansluiting.

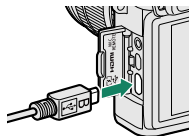

Daarnaast kunnen elektronische ontgrendelingen van andere leveranciers worden aangesloten via de microfoon-/externe ontgrendelconnector (ø2,5 mm 3-pool mini-aansluiting).

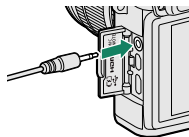

Mechanische ontspanners van andere merken worden aangesloten zoals getoond.

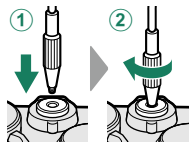

 Er wordt een bevestigingsvenster weergegeven wanneer een ontspanner van een derde partij verbonden is; druk op **MENU/OK** en selecteer **AFST.B** voor **MIC/AFSTANDSBED..**

CONTROLEER MIC/AFSTAND-
SLUITER INSTELLING
OK SET **OK** OVERSLAAN

Modus A: Diafragma prioriteit AE

Kies een diafragma en laat de camera de sluitertijd aanpassen voor optimale belichting.

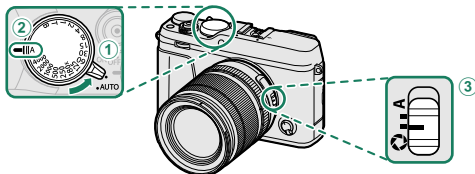



Pas de instellingen als volgt aan:

- ① **Keuzehendel automatische modus:** ●
- ② **Sluitertijd:** A (automatisch)
- ③ **Diafragma:** Selecteer  en draai aan de lensdiafragma ring om het diafragma aan te passen

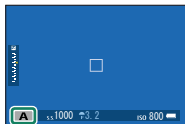
Bevestig dat A verschijnt in het scherm.



 Als de juiste belichting niet kan worden bereikt bij het geselecteerde diafragma, wordt de sluitertijd in het rood weergegeven. Als het onderwerp zich buiten het lichtmeterbereik van de camera bevindt, wordt de sluitertijd weergegeven als "– – –".

 Het diafragma kan zelfs worden aangepast wanneer de ontspanknop half wordt ingedrukt.

Voorbeeld scherptediepte bekijken

Wanneer **VOORB DIEPTESCH** is toegevoegd aan een functietoets, stopt drukken op de knop het verkleinen van het diafragma tot de geselecteerde waarde, waardoor de scherptediepte als voorbeeld in het scherm kan worden bekeken.

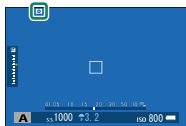

Als zowel **AF-AFSTANDSINDICATOR** en **MF-AFSTANDSINDICATOR** zijn geselecteerd in de

SCHEM SET-UP > DISP. INST.

OP MAAT-lijst, kan de scherptediepte ook worden bekeken door gebruik te maken van de scherptediepte-indicator in de standaard weergave. Gebruik de **DISP/BACK**-knop om standaardindicatoren weer te geven.

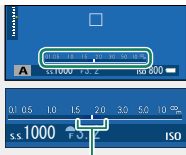

Scherptediepte

Gebruik de optie **AF/MF AF/MF INSTELLINGEN >**

SCHERPTEDIEPTESCHAAL om te kiezen hoe scherptediepte wordt weergegeven. Kies **BASIS FILMFORMAAT** om u te helpen praktische evaluaties van de scherptediepte te maken voor foto's die worden gezien als prenten en dergelijke, en kies **PIXELBASIS** om u te helpen scherptediepte te beoordelen voor foto's die met hoge resoluties zullen worden bekeken op computers of andere elektronische beeldschermen.

Gevoeligheid en bewegingsonscherpte

Als u een klein diafragma kiest wanneer het onderwerp slecht belicht is, kan de sluitertijd geselecteerd door het automatische belichtingsprogramma mogelijk niet snel genoeg zijn om bewegingsonscherpte te voorkomen. Voor kortere sluitertijden die de bewegingsonscherpte verminderen, selecteert u een hogere gevoeligheid.



Modus M: Handmatige belichting

Verander de belichting van die geselecteerd door de camera.

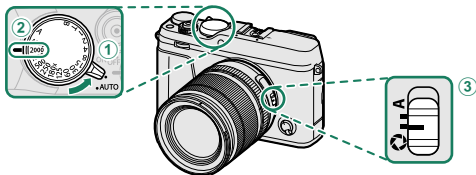

Pas de instellingen als volgt aan:

- 1 **Keuzehendel automatische modus:** ●
- 2 **Sluittijd:** Kies een sluitertijd
- 3 **Diafragma:** Selecteer  en draai aan de lensdiafragmaring om het diafragma aan te passen

Bevestig dat **M** verschijnt in het scherm. De hoeveelheid waarmee de foto onder- of overbelicht zou zijn bij de huidige instellingen wordt getoond door de belichtingsindicator; stel de sluitertijd en het diafragma bij totdat de gewenste belichting wordt bereikt.



 Bij instellingen anders dan **180X** kan de sluitertijd ook worden aangepast in stappen van $\frac{1}{3}$ EV door aan de achterste commandoschijf te draaien.

Belichtingsvoorbeeld

Om een belichtingsvoorbeeld op het LCD-scherm te zien, selecteert u een andere optie dan **UIT** voor **SCHEM SET-UP > PRVW BELICH/WITBALANS HANDM. MODUS**. Selecteer **UIT** bij gebruik van de flitser of in andere situaties waarin de belichting mogelijk kan veranderen wanneer de foto wordt gemaakt.



Auto-modus

De camera past instellingen automatisch aan volgens de optie geselecteerd door het draaien aan de voorste commandoschijf. Kies uit modi geschikt voor specifieke onderwerptypes of selecteer **SR+ GEAVANCRD SR AUTO** om de camera automatisch de modus aan het onderwerp te laten aanpassen.

- 1 Druk op de **DRIVE**-knop en selecteer  (**STILSTAAND BEELD**) in de lijst met opties voor drive-modi.

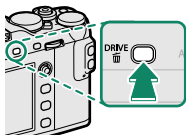

- 2 Draai de automodusselectie-hendel naar **AUTO**.

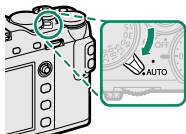

- 3 Draai de voorste commandoschijf om een optie te kiezen.

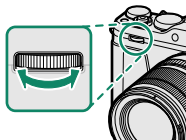

De huidig geselecteerde scène verschijnt op het scherm.

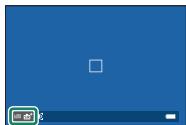

Modus	Beschrijving
 GEAVANCRD SR AUTO	De camera optimaliseert automatisch de instellingen om zich aan te passen aan het onderwerp.
 PORTRET	Kies deze scène voor portretten.
 GEZICHT VERZACHTEN	Verwerkt portretten om het onderwerp een vloeiende, natuurlijke teint te geven.
 LANDSCHAP	Kies deze scène voor daglichtfoto's of gebouwen en landschappen.
 SPORT	Kies deze scène bij het fotograferen van bewegende onderwerpen.
 NACHT	Kies deze stand voor slecht schemerlicht of nachts scènes.
 NACHT(STAT.)	Kies deze stand voor lange sluitertijden bij nachtopnames.
 VUURWERK	Lange sluitertijden worden gebruikt om de lichteffecten van vuurwerk vast te leggen.
 ZONSOPKOMST	Kies deze stand om de levendige kleuren in zonsopkomsten en zonsopgangen vast te leggen.
 SNEEUW	Kies voor frisse, heldere foto's die de helderheid van scènes vastleggen welke door glimmende witte sneeuw worden gedomineerd.
 STRAND	Kies voor frisse, heldere foto's die de helderheid van zonovergoten standen vastleggen.
 ONDER WATER	Vermindert de blauwe gloed die doorgaans geassocieerd wordt met onderwaterverlichting.
 FEESTEN	Leg achtergrondverlichting binnenshuis onder omstandigheden met weinig licht vast.
 BLOEMEN	Auto scherpstelling voor close-up foto's en krachtige kleuren.
 DOCUMENTEN	Maak duidelijke foto's van gedrukte tekst of tekeningen.



Scene-selectie is ook beschikbaar met

 **OPNAME-INSTELLINGEN > ONDERWERPPROGRAMMA**

in het opnamemenu.

SR+ GEAVANCRD SR AUTO

De scène die geselecteerd is door de camera in **SR+ GEAVANCRD SR AUTO** stand wordt getoond met een pictogram op het scherm.

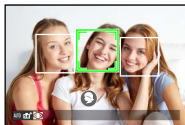

- AUTO
- LANDSCHAP
- NACHT
- NACHT(STAT.)
- MACRO
- STRAND
- ZONSOPKOMST
- SNEEUW
- HEMEL
- GEBLADERTE
- HEMEL & GEBLADERTE
- PORTRET
- TEGENLICHTPORTRET
- BEWEGEND VOORWERP
- PORTRET&BEWEGING
- TEGENLICHTPORTRET&BEWEGING

De geselecteerde stand kan verschillen afhankelijk van de opnameomstandigheden. Als de stand en het onderwerp niet overeenkomen, selecteer handmatig een scène.

Automatische scherpstelling

Maak foto's met behulp van automatisch scherpstellen.

- 1 Draai de scherpstelmoduskeuzeknop naar S of C ( 78).

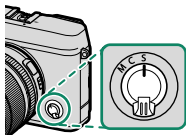

- 2 Gebruik **AF/MF** **AF/MF INSTELLINGEN** > **SCHERPSTELLING** om een scherpstelling te kiezen ( 80).

- 3 Kies de positie en grootte van het scherpstelkader ( 82).

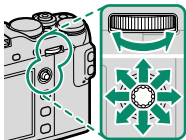

- 4 Maak foto's.



Voor informatie over het automatische scherpstelsysteem bezoekt u:

<http://fujifilm-x.com/af/en/index.html>

Scherpstelmodus

Gebruik de scherpstelmoduskeuze-knop om te kiezen hoe de camera scherpstelt.

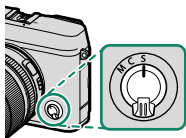

Kies uit de volgende opties:

Modus	Beschrijving
S (AF-S)	Enkelvoudige AF: De scherpstelling blijft vergrendeld terwijl de ontspanknop half wordt ingedrukt. Kies dit voor stilstaande onderwerpen.
C (AF-C)	Continue AF: Scherpstelling wordt continu aangepast volgens de veranderingen in de afstand tot het onderwerp terwijl de ontspanknop half wordt ingedrukt. Gebruik dit voor bewegende onderwerpen. Oogdetectie AF is niet beschikbaar.
M (handmatig)	Handmatig: Stel handmatig scherp met de scherpstelring van de lens. Kies voor handmatige bediening van de scherpstelling of in situaties waarbij de camera niet kan scherpsstellen met automatische scherpstelling (📖 87).



Ongeacht de geselecteerde optie wordt handmatige scherpstelling gebruikt als de lens in de handmatige scherpstelmodus staat.

Als **AAN** is geselecteerd voor **AF/MF** **AF/MF INSTELLINGEN** > **PRE-AF**, zal de scherpstelling continu worden aangepast in modi **S** en **C**, zelfs wanneer de ontspanknop niet wordt ingedrukt.

De scherpstelindicator



De scherpstelindicator wordt groen wanneer op het onderwerp is scherpgesteld en knippert wit wanneer de camera niet in staat is om scherp te stellen. Haakjes (" ()") geven aan dat de camera aan het scherpstellen is en worden continu weergegeven in modus **C**. **MF** wordt weergegeven in handmatige scherpstelmodus.

*Scherpstelindicator*

Automatische scherpstellingsopties (scherpstelling)





Kies hoe de camera scherpstelt in modi S en C.

- 1 Druk op **MENU/OK** en ga naar het opnamemenu.
- 2 Selecteer **AF/MF** **AF/MF INSTELLINGEN** > **SCHERPSTELLING**.
- 3 Kies een scherpstelling.

 Deze functie is ook toegankelijk via sneltoetsen ( 246).

Hoe de camera scherpstelt is afhankelijk van de scherpstelmodus.

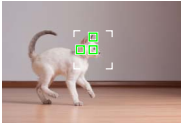
Scherpstelmodus S (AF-S)

Optie	Beschrijving	Voorbeeld
 ENKEL PUNT	Camera stelt scherp op onderwerp in geselecteerde scherpstelpunt. Gebruik deze optie om scherp te stellen op geselecteerd onderwerp.	
 ZONE	Camera stelt scherp op onderwerp in geselecteerde scherpstelzone. Scherpstelzones bevatten meerdere scherpstelpunten, waardoor het gemakkelijker wordt om scherp te stellen op bewegende onderwerpen.	
 GROOTHOEK	Camera stelt automatisch scherp op onderwerpen met hoog contrast; weergave toont gebieden die zijn scherpgesteld.	

Optie	Beschrijving	Voorbeeld
<input type="checkbox"/> ALLE	Draai aan de achterste commandoschijf in de selectieweergave van het scherpstelpunt (📖 83, 84) om in deze volgorde door de AF-modi te roteren: <input type="checkbox"/> ENKEL PUNT , <input type="checkbox"/> ZONE , en <input type="checkbox"/> GROOTHOEK .	



Scherpstelmodus C (AF-C)

Optie	Beschrijving	Voorbeeld
<input type="checkbox"/> ENKEL PUNT	Scherpstelling volgt onderwerp bij geselecteerde scherpstelpunt. Gebruik dit voor onderwerpen die zich naar de camera toe of van de camera weg bewegen.	
<input type="checkbox"/> ZONE	Scherpstelling volgt onderwerp in geselecteerde scherpstelgebied. Gebruik dit voor onderwerpen die vrij voorspelbaar bewegen.	
<input type="checkbox"/> TRACKING	Scherpstelling volgt onderwerpen die door een breed gebied van het kader bewegen.	
<input type="checkbox"/> ALLE	Draai aan de achterste commandoschijf in de selectieweergave van het scherpstelpunt (📖 83, 84) om in deze volgorde door de AF-modi te roteren: <input type="checkbox"/> ENKEL PUNT , <input type="checkbox"/> ZONE , en <input type="checkbox"/> TRACKING .	

Scherpstelpuntselectie

Kies een scherpstelpunt voor automatisch scherpstellen.

De scherpstelpuntweergave bekijken

- 1 Druk op **MENU/OK** en ga naar het opnamemenu.
- 2 Selecteer  **AF/MF INSTELLINGEN > SCHERPSTELGEBIED** om de scherpstelpuntweergave te bekijken.
- 3 Gebruik de scherpstellingstok (scherpstelhendel) en achterste commandoschijf om een scherpstelgebied te kiezen ( 83).







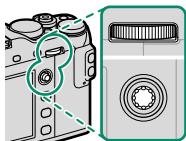

Het scherpstelpunt kan ook geselecteerd worden met touch controls ( 22).

Een scherpstelpunt selecteren

Gebruik de scherpstellingstok (scherpstelhendel) om het scherpstelpunt te kiezen en de achterste commandoschijf om de grootte van het scherpstelkader te kiezen.







De procedure varieert afhankelijk van de optie die is geselecteerd voor Scherpstelling.

Scherpstelling	Scherpstellingstok		Achterste commandoschijf	
	 Kantel	 Druk op	 Draai	 Druk op
	Selecteer scherpstelpunt	Selecteer middelste scherpstelpunt	Kies uit 6 kadergroottes	Herstel oorspronkelijke grootte
			Kies uit 3 kadergroottes	
				



Handmatige scherpstelpuntselectie is niet beschikbaar als  **GROOTHOEK/TRACKING** is geselecteerd in scherpstelmodus **S**.





Als  **ALLE** is geselecteerd voor AF-modus, kunt u de achterste commandoschijf in de selectieweergave van het scherpstelpunt roteren ( 84) om in deze volgorde door de AF-modi te roteren:  **ENKEL PUNT** (6 kadergroottes),  **ZONE** (3 kadergroottes), en  **GROOTHOEK** (scherpstelstand **S**) of  **TRACKING** (scherpstelstand **C**).

De scherpstelpuntweergave

De scherpstelpuntweergave verschilt volgens de optie geselecteerd voor Scherpstelling.

 Scherpstelkaders worden getoond door kleine vierkantjes (□), scherpstelgebieden door grote vierkanten.

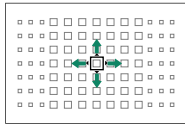
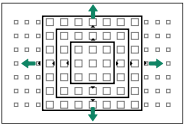
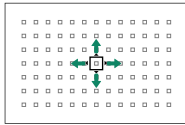
Scherpstelling

 ENKEL PUNT	 ZONE	 GROOTHOEK/TRACKING
		
Het aantal beschikbare punten kan worden geselecteerd met behulp van  AF/MF INSTELLINGEN > AANTAL FOCUSPUNTEN.	Kies uit zones met 7×7 , 5×5 of 3×3 scherpstelpunten.	Plaats het scherpstelkader over het onderwerp en druk op MENU/OK.

Beschikbare scherpstelpunten

TTL-contrastdetectie AF biedt meer scherpstelpunten (①) dan intelligente hybride AF (②), welke fasedetectie combineert met TTL-contrastdetectie AF.

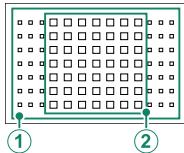

Selectie van scherpstelkader in seriemodus

Wanneer continue hoge snelheid (**8.0fps, 11fps, 14fps**) is geselecteerd voor drive-modus, daalt het aantal beschikbare scherpstelkaders in scherpstelmodus **C**.

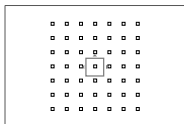
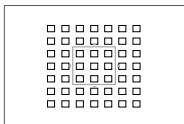
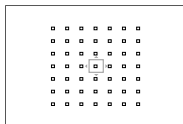
*Enkel punt**Gebied**Tracking***Automatische scherpstelling**

Hoewel de camera is uitgerust met een uiterst nauwkeurig automatisch scherpstelsysteem, is het mogelijk dat er niet kan worden scherpgesteld op onderstaande onderwerpen.

- Zeer glimmende onderwerpen, zoals spiegels of auto's.
- Onderwerpen die zich achter een raam of andere reflecterende voorwerpen bevinden.
- Donkere onderwerpen en onderwerpen die licht absorberen in plaats van reflecteren, zoals haar of vacht.
- Niet tastbare onderwerpen, zoals rook of vuur.
- Onderwerpen die vrijwel niet contrasteren met de achtergrond.
- Onderwerpen die zich voor of achter een contrastrijk voorwerp bevinden dat eveneens in het scherpstelkader valt (bijvoorbeeld een onderwerp tegen een achtergrond met zeer contrasterende elementen).

Scherpstelling controleren

Om in te zoomen op het huidige scherpstelgebied voor nauwkeurige scherpstelling, drukt u op het midden van de achterste commandoschijf. Druk opnieuw op het midden van de achterste commandoschijf om zoomen te annuleren.

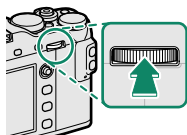

Normale weergave



Scherpstelzoom



In scherpstelmodus **S** kan zoomen worden aangepast door het draaien aan de achterste commandoschijf als **STANDAARD** of **FOCUS PIEK HIGHLIGHT** geselecteerd is voor **AF/MF** **AF/MF INSTELLINGEN** > **HF-ASSISTENTIE** (📖 142). Scherpstelzoom is niet beschikbaar in scherpstelmodus **C** of wanneer **AF/MF** **AF/MF INSTELLINGEN** > **PRE-AF** ingeschakeld is of een andere optie dan **ENKEL PUNT** is geselecteerd voor **SCHERPSTELLING**.

Gebruik **TOETS-/SCHIJFINSTELLINGEN** > **FUNCTIE-INS. (Fn)** om de functie te veranderen die door het midden van de achterste commandoschijf wordt uitgevoerd of de standaardfunctie aan andere controls toe te wijzen.

Handmatig scherpstellen

Pas scherpstelling handmatig aan.

- 1 Draai de scherpstelmoduskeuzeknop naar M.

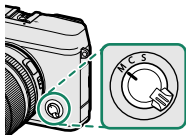

MF verschijnt in het scherm.

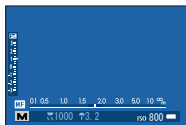

- 2 Stel handmatig scherp met de scherpstelring van de lens. Draai de ring naar links om de scherpstelf afstand te verkleinen, naar rechts om deze te vergroten.



- 3 Maak foto's.



Gebruik **TOETS-/SCHIJFINSTELLINGEN** > **SCHERPSTELRING** om de draairichting van de scherpstelring om te keren.

Ongeacht de geselecteerde optie wordt handmatige scherpstelling gebruikt als de lens in de handmatige scherpstelmodus staat.

Snelle scherpstelling

Om automatische scherpstelling te gebruiken om scherp te stellen op een onderwerp in het geselecteerde scherpstelgebied, drukt u op de knop waaraan scherpstelvergrendeling of **AF-AAN** is toegewezen (de grootte van het scherpstelgebied kan worden gekozen met de achterste commandoschijf). In handmatige scherpstelmodus kunt u met deze functie snel scherpstellen op een gekozen onderwerp met behulp van enkelvoudige of continue AF volgens de optie die is gekozen voor

 **AF/MF INSTELLINGEN > DIRECT AF-INSTELLING.**

Scherpstelling controleren

Verscheidene opties zijn beschikbaar voor het controleren van scherpstelling in de handmatige scherpstelmodus.

De handmatige scherpstelindicator

De handmatige scherpstelindicator geeft aan hoe dicht de scherpstelafstand bij de afstand tot het onderwerp in de scherpstelhaakjes ligt. De witte lijn duidt de afstand tot het onderwerp in het scherpstelgebied aan

*Scherpstelafstand
(witte lijn)*



Scherptediepte

(in meters of feet overeenkomstig de optie geselecteerd voor **SCHEM SET-UP > EENHEDEN AF-SCHAAL** in het instellingenmenu), de blauwe balk de scherptediepte, of met andere woorden de afstand voor of achter het onderwerp dat scherp in beeld lijkt te zijn.

Scherpstelzoom

Als **AAN** is geselecteerd voor **AF/MF INSTELLINGEN > SCHERPSTELLOEP**, zal de camera automatisch inzoomen op het geselecteerde scherpstelgebied als aan de scherpstelling wordt gedraaid. Druk op het midden van de achterste commandoschijf om zoom te verlaten.

 Als **STANDAARD** of **FOCUS PIEK HIGHLIGHT** is geselecteerd voor **AF/MF INSTELLINGEN > HF-ASSISTENTIE**, kan zoomen worden aangepast door te draaien aan de achterste commandoschijf.

HF-assistentie

De optie **AF/MF INSTELLINGEN > HF-ASSISTENTIE** kan worden gebruikt om de scherpstelling te controleren wanneer foto's in een kader worden getoond op het LCD-scherm of de elektronische zoeker in handmatige scherpstelmodus.



Het **HF-ASSISTENTIE**-menu kan worden weergegeven door het midden van de achterste commandoschijf ingedrukt te houden.

De volgende opties zijn beschikbaar:

- **FOCUS PIEK HIGHLIGHT:** Markeert contrastrijke contouren. Draai aan de scherpstelring totdat het onderwerp is gemarkeerd.
- **DIGITAAL SPLITSEN BEELD:** Geeft een gesplitste afbeelding in het midden van het beeld weer. Kader het onderwerp in het gesplitste beeldveld in en draai aan de scherpstelring totdat de vier delen van het gesplitste beeld juist zijn uitgelijnd.

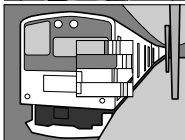



Belichtingscompensatie

Pas belichting aan.

Draai aan de belichtingscompensatieschijf.



De hoeveelheid beschikbare compensatie varieert met de opname-modus.

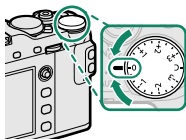

C (Aangepast)

Wanneer de belichtingscompensatieschijf gedraaid wordt naar **C**, kan belichtingscompensatie worden aangepast door het draaien aan de voorste commandoschijf.

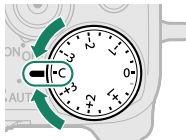

De voorste commandoschijf kan worden gebruikt om de belichtingscompensatie op waarden tussen -5 en $+5$ EV in te stellen.

De voorste commandoschijf kan gebruikt worden om openings- en belichtingscompensatie of (wanneer **AAN** is geselecteerd voor **INST. ISO COMMANDOSCHIJF**) gevoeligheid in te stellen. Draai de schijf om tussen de verschillende instellingen te schakelen.

Scherpstellings-/ belichtingsvergrendeling

Stel foto's samen met onderwerpen die zich niet in het midden bevinden.

- 1 Scherpstelling:** Positioneer het onderwerp in het midden van het scherpstelkader en druk de ontspanknop half in om de scherpstelling en de belichting te vergrendelen. De scherpstelling en de belichting blijven vergrendeld zolang de ontspanknop half ingedrukt blijft (AF/AE-vergrendeling).



- 2 Stel opnieuw samen:** Houd de ontspanknop half ingedrukt.



- 3 Neem de foto:** Druk de knop volledig in.



Scherpstelvergrendeling met behulp van de ontspanknop is alleen beschikbaar als **ON** is geselecteerd voor

TOETS-/SCHIJFINSTELLINGEN > SLUITER AF, SLUITER AE.

De AF-L- en AE-L-knoppen

Scherpstelling en belichting kunnen ook worden vergrendeld met de **AF-L-** en **AE-L-**knoppen. Bij de standaardinstellingen vergrendelt de **AF-L-knop** de scherpstelling en de **AE-L-knop** de belichting. Scherpstelling en/of belichting blijven vergrendeld terwijl de knop wordt ingedrukt, ongeacht of de ontspanknop wel of niet half wordt ingedrukt.

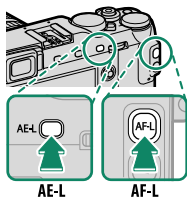

De functies van de knoppen kunnen worden veranderd met behulp van de volgende opties van

TOETS-/SCHIJFINSTELLINGEN:

- **FUNCTIE-INS. (Fn):** Kies de functies die de **AE-L** en **AF-L-knoppen** vervullen.
- **MODUS AE/AF-VERG.:** Als **AE/AF-VERG AAN/UIT** is geselecteerd voor **MODUS AE/AF-VERG.**, worden scherpstelling en/of belichting vergrendeld wanneer de knop wordt ingedrukt en blijven deze vergrendeld totdat de knop nogmaals wordt ingedrukt.

Bracketing

Varieer instellingen automatisch voor een serie foto's.

- 1 Druk op de **DRIVE**-knop om de opties voor drive-modi weer te geven.

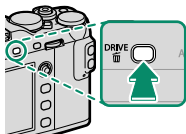

- 2 Kies een serietype en (als **ISO** ISO BKT of **WB** WITBALANS BKT is geselecteerd) een serieaantal.
- 3 Druk op **MENU/OK** om drive-modusselectie te beëindigen.
- 4 Maak foto's.

AE BKT

Gebruik  **OPNAME-INSTELLINGEN > AE-REEKS INSTELLING** om de afbakeningshoeveelheid en aantal foto's te kiezen. Telkens als er op de ontspanknop wordt gedrukt, neemt de camera het gespecificeerde aantal foto's: een foto met behulp van de gemeten waarde voor belichting en de andere onder- en overbelicht met meervouden van de geselecteerde afbakeningshoeveelheid ( 154).





Ongeacht de bracketinghoeveelheid, zal de belichting niet hoger zijn dan de grenzen van het meetsysteem voor belichting.

ISO BKT

Selecteer een bracketinghoeveelheid (± 1 , $\pm \frac{2}{3}$, of $\pm \frac{1}{3}$). Telkens wanneer de ontspanknop wordt losgelaten, maakt de camera een foto met de huidige gevoeligheid en verwerkt de camera ze tot twee extra kopieën, een met een verhoogde gevoeligheid en de andere met een gevoeligheid verlaagd met de geselecteerde hoeveelheid.

FILMSIMULATIE BKT

Telkens wanneer de ontspanknop wordt losgelaten, neemt de camera een foto en verwerkt hij deze om kopieën te maken met verschillende filmsimulatie-instellingen, die gekozen zijn met behulp van  **OPNAME-INSTELLINGEN > FILMSIMULATIE BKT** ( 154).

WB] WITBALANS BKT

Selecteer een bracketinghoeveelheid (± 1 , ± 2 , of ± 3). Elke keer dat de sluiterknop wordt ingedrukt, maakt de camera één opname en verwerkt deze dan om drie kopieën te maken: één met de huidige witbalans, één met fijnafstelling verhoogd met de geselecteerde hoeveelheid, en een andere met fijnafstelling verminderd met de geselecteerde hoeveelheid.

DR] DYNAMISCH BEREIK BKT

Telkens wanneer de ontspanknop wordt ingedrukt, maakt de camera drie foto's met verschillende dynamische bereiken: 100% voor de eerste, 200% voor de tweede en 400% voor de derde.



Hoewel de bracketing van het dynamisch bereik geactiveerd is, zal de gevoeligheid beperkt zijn tot minimaal ISO 800 (of tot minimaal ISO 200 tot 800 als een automatische optie is geselecteerd voor gevoeligheid); de gevoeligheid die voorheen van kracht was wordt hersteld zodra de bracketing eindigt.



Continu fotograferen (seriemodus)

Leg beweging vast in een serie foto's.

- 1 Druk op de **DRIVE**-knop om de opties voor drive-modi weer te geven.

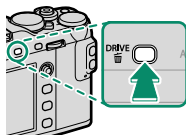

- 2 Selecteer  **CONTINU** en kies een frame-voorsnelheid.
- 3 Maak foto's. De camera maakt foto's terwijl de ontspanknop wordt ingedrukt; de opname eindigt als de ontspanknop wordt losgelaten of wanneer de geheugenkaart vol is.



Als de bestandsnummering 999 bereikt voordat het fotograferen is voltooid, worden de resterende foto's opgeslagen in een nieuwe map.



Serieopname wordt mogelijk niet gestart als de beschikbare ruimte op de geheugenkaart onvoldoende is.

Beeldsnelheid varieert volgens onderwerp, sluitertijd, gevoeligheid en scherpstelmodus. Beeldsnelheden kunnen langzamer worden en opnametijden kunnen stijgen naarmate meer foto's worden genomen.

De flitser schakelt automatisch uit; de eerder ingestelde flitsmodus wordt weer geselecteerd wanneer de stand voor continu fotograferen wordt uitgeschakeld.

Scherpstelling en belichting

Selecteer scherpstelmodus **C** om te variëren per foto; om de belichting per foto te variëren, selecteert u **OFF** voor  **TOETS-/SCHIJFINSTELLINGEN > SLUITER AE**.

 Een framesnelheid van 8,0, 11 of 14 fps selecteren begrenst de keuze van scherpstelframes in scherpstelmodus **C** en begrenst de Intelligente Gezichtsherkenning naar het veld gebruikt voor intelligente hybride AF (TTL contrasten-detecteren AF+fase-detectie AF;  84).

Trackingprestaties voor belichting en scherpstelling kunnen variëren volgens factoren zoals diafragma, gevoeligheid en belichtingscompensatie.



Geavanceerde filters

Maak foto's met filtereffecten.

- 1 Druk op de **DRIVE**-knop om de opties voor drive-modi weer te geven.

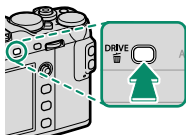

- 2 Markeer **GEAVANC. FILTER** en druk op **MENU/OK** om de geavanceerde filteropties weer te geven.
- 3 Markeer een geavanceerde filter en druk op **MENU/OK** om de gemarkeerde optie te selecteren en verlaat de opnamemodus.
- 4 Maak foto's.



Wanneer de automodusselectiehendel naar **AUTO** gedraaid wordt, kunt u de voorste commandoschijf draaien om een filter te kiezen in de opnameweergave.

Geavanceerde filteropties

Kies uit de volgende filters:

Filter	Beschrijving
 SPEELGOEDCAMERA	Kies voor een retro speelgoedcamera-effect.
 MINIATUUR	De boven- en onderzijden van foto's worden onscherp gemaakt voor een diorama-effect.
 POP-KLEUR	Maak beelden met hoog contrast met verzadigde kleuren.
 HIGH-KEY	Creëer heldere beelden met een laag contrast.
 LAAG-TOON	Creëer uniforme donkere tonen met enkele gebieden die over opgelichte vlakken beschikken.
 DYNAMISCHE KLEURTOON	Dynamische kleurtoonexpressie wordt gebruikt voor een fantasie-effect.
 ZACHT FOCUS	Creëer een look die gelijkmatig zacht is over het hele beeld.
 GEDEELTE KLEUR (ROOD)	Delen van het beeld die de geselecteerde kleur hebben, worden opgenomen in die kleur. Alle andere delen van het beeld worden in zwart-wit vastgelegd.
 GEDEELTE KLEUR (ORANJE)	
 GEDEELTE KLEUR (GEEL)	
 GEDEELTE KLEUR (GROEN)	
 GEDEELTE KLEUR (BLAUW)	
 GEDEELTE KLEUR (PAARS)	



Afhankelijk van het onderwerp en de camera-instellingen kunnen beelden in sommige gevallen korrelig zijn of variëren in helderheid of kleurtoon.





Meervoudige belichtingen

Maak een foto die twee belichtingen combineert.

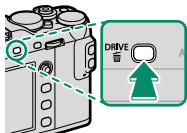

- 1 Druk op de **DRIVE**-knop om de opties voor drive-modi weer te geven.



- 2 Selecteer **Adv.**, markeer vervolgens  **MULTI-BELICHTING** en druk op **MENU/OK** om de gemarkeerde optie te selecteren en verlaat de opnamemodus.
- 3 Maak de eerste foto.

- 4 Druk op **MENU/OK**. De eerste foto wordt bovenaan in het beeld weergegeven door de lens en u wordt gevraagd om de tweede foto te maken.



Om terug te keren naar Stap 3 en de eerste foto opnieuw te nemen, duwt u de scherpstellingstok (scherpstelhendel) naar links. Druk op **DISP/BACK** om de eerste foto op te slaan zonder een meervoudige belichting te maken.

- 5 Maak de tweede foto met behulp van het eerste beeld als leidraad.



- 6 Druk op **MENU/OK** om meervoudige belichting te creëren, of duw de scherpstellingstok (scherpstelhendel) naar links om terug te keren naar Stap 5 en de tweede foto opnieuw te nemen.







Panorama's

Volg de aanwijzingen op het scherm om een panoramafoto te maken.

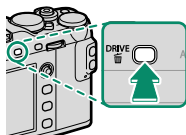
- 1 Druk op de **DRIVE**-knop om de opties voor drive-modi weer te geven.



- 2 Selecteer **Adv.**, markeer vervolgens  **PANORAMA** en druk op **MENU/OK** om de gemarkeerde optie te selecteren en verlaat de opnamemodus.
- 3 Om de grootte van de hoek te selecteren waarmee u de camera zult draaien tijdens het opnemen, duw de scherpstellingstok (scherpstelhendel) naar links. Markeer een grootte en druk op **MENU/OK**.
- 4 Duw de scherpstellingstok naar rechts om een keuze aan draairichtingen te zien. Markeer een panrichting en druk op **MENU/OK**.
- 5 Druk de ontspanknop volledig in om de opname te starten. U hoeft de ontspanknop tijdens het fotograferen niet ingedrukt te houden.

- 6 Pan de camera in de met de pijl aangegeven richting. De opname wordt automatisch beëindigd wanneer de camera volledig tot aan het aangegeven einde is gepand en het panorama beeld is voltooid.



Voor de beste resultaten

Gebruik voor de beste resultaten een lens met een brandpuntsafstand van 35 mm of minder (50 mm of minder in 35 mm formaat). Houd uw ellebogen tegen uw zij en beweeg de camera in een kleine cirkel met een constante lage snelheid, waarbij de camera horizontaal of onder een rechte hoek wordt gehouden. Let op dat u alleen in de richting past die wordt aangegeven door de hulplijnen. Gebruik een statief voor de beste resultaten. Als het resultaat niet naar wens is, probeer dan te pannen met een andere snelheid.



Als de ontspanknop in zijn geheel wordt ingedrukt voordat het panorama is voltooid, wordt de opname beëindigd en wordt mogelijk geen panorama vastgelegd. Opname kan mogelijk ook worden onderbroken als de camera te snel of te langzaam wordt gepand. De opname wordt geannuleerd wanneer de camera wordt bewogen in een andere richting dan wordt aangegeven.

Panorama's worden gemaakt uit meerdere beelden; als **ON** is geselecteerd voor  **TOETS-/SCHIJFINSTELLINGEN** > **SLUITER AE**, wordt de belichting voor het gehele panorama bepaald door het eerste beeld. In sommige gevallen neemt de camera een grotere of kleinere hoek op of is hij niet in staat de foto's perfect met elkaar te verbinden. Het laatste deel van het panorama wordt mogelijk niet opgenomen als de opname eindigt voordat het panorama is voltooid.

De gewenste resultaten worden mogelijk niet behaald bij bewegende onderwerpen, onderwerpen vlakbij de camera, onveranderlijke onderwerpen zoals de lucht of een grasveld, onderwerpen die constant bewegen zoals golven en watervallen of onderwerpen die duidelijk veranderingen ondergaan in helderheid. Panorama's kunnen onscherp worden als het onderwerp slecht belicht wordt.

Panorama's bekijken

In full-frame afspelen kunt u de achterste commandoschijf gebruiken om de panorama's in of uit te zoomen. Of u kunt de panorama afspelen met de scherpstellingstok (scherpstelhendel).

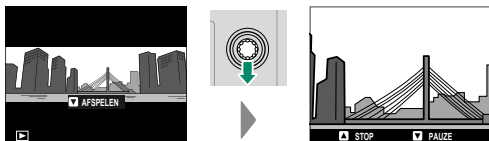

Duw de scherpstellingstok omlaag om afspelen te starten en duw opnieuw om te pauzeren. Duw de scherpstellingstok naar links of rechts om de draairichting te wijzigen terwijl afspelen in uitvoering is of om de panorama te scrollen wanneer afspelen gepauzeerd is; verticale panorama's zullen verticaal scrollen en horizontale panorama's horizontaal. Om full-frame afspelen te verlaten duwt u de scherpstellingstok omhoog.

Fotograferen met flitser

Gebruik de meegeleverde EF-X8 flitser met schoenbevestiging voor extra verlichting 's nachts of binnenshuis bij weinig licht.

- 1 Schuif de flitser op de flits-schoen zoals weergegeven en stop wanneer deze op zijn plaats klikt.

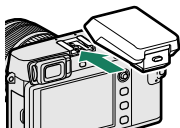

- 2 Zet de flitser omhoog.

⚠ Als de flitser niet wordt opgetild, worden instellingen aangepast voor eenheden die zijn aangesloten via de sync-terminal (📖 263).

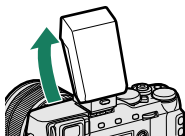

- 3 Selecteer **⚡ FLITSINSTELLINGEN > FLASHFUNCTIE-INSTELLINGEN** in de cameramenu's om de opties voor EF-X8 weer te geven.



📖 Deze functie is ook toegankelijk via sneltoetsen (📖 246).

- 4 Markeer items met de scherpstellingstok (scherpstelhendel) en draai de achterste commandoschijf om de gemarkeerde instelling te veranderen (📖 109).



- 5 Druk op **DISP/BACK** om de veranderingen in werking te stellen.

⚠️ Afhankelijk van de afstand tot het onderwerp kunnen sommige lenzen schaduwen werpen wanneer er met de flitser foto's worden gemaakt.

De flitser zal niet afgaan bij een aantal instellingen, bijvoorbeeld in panoramamodus of wanneer de elektronische sluitser wordt gebruikt.

Kies een sluitertijd langer dan **180X** bij gebruik van de flitser in belichtingsmodus **S** (sluitertijdprioriteit AE) of handmatig (**M**).

🔧 In de TTL-modus kan de flitser meerdere keren afgaan bij iedere opname. Houd de camera stil totdat de opname volledig klaar is.

Flitsinstellingen

De volgende instellingen zijn beschikbaar wanneer de meegeleverde EF-X8 flitser met schoenbevestiging is aangebracht.

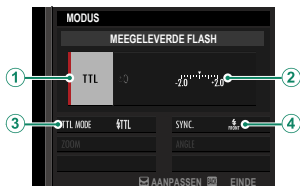

Instelling	Beschrijving
<p>① Flitsbedieningsmodus</p>	<p>Kies uit de volgende opties:</p> <ul style="list-style-type: none"> • TTL: TTL-modus. Pas de flitscompensatie aan (②) en kies een flitsmodus (③). • M: De flitser flitst bij de geselecteerde output (②), ongeacht de helderheid van het onderwerp of de camera-instellingen. Uitvoer wordt uitgedrukt in fracties van volledige sterkte, van 1/1 tot 1/64. De gewenste resultaten kunnen niet worden bereikt bij lage waarden als zij buiten de grenzen van het flitsbedieningssysteem vallen; maak een testopname en controleer de resultaten. • COMMANDER: Kies of de flitser wordt gebruikt om de op afstand gesynchroniseerde flitsers te bedienen, bijvoorbeeld als deel van een studioflitsstelsel. • OFF (UIT): De EF-X8 flitst niet. Flitsers verbonden via de sync-terminal zullen nog steeds flitsen als de ontspanknop wordt losgelaten, maar kunnen worden uitgeschakeld door de EF-X8 te laten zakken en de flitsers uit te schakelen in het flitsinstellingenmenu.

Instelling	Beschrijving
② Flitscompensatie/output	Pas het flitsniveau aan. De beschikbare opties verschillen per geselecteerde flitsbedieningsmodus (①).
③ Flitsmodus (TTL)	<p>Kies een flitsmodus voor TTL-flitsbediening. De beschikbare opties zijn afhankelijk van welke opnamestand (P, S, A of M) is geselecteerd.</p> <ul style="list-style-type: none"> • ⚡TTL (FLASH AUTO): De flitser flitst alleen indien nodig; het flitsniveau wordt aangepast volgens de helderheid van het onderwerp. Er wordt een -pictogram weergegeven als de ontspanknop halverwege wordt ingedrukt toont aan dat de flitser zal flitsen als de foto wordt genomen. • ⚡TTL (STANDAARD): De flitser flitst bij elke foto indien mogelijk; het flitsniveau wordt aangepast volgens de helderheid van het onderwerp. De flitser flitst niet als deze niet volledig is opgeladen als de ontspanknop wordt losgelaten. • ⚡TTL (TRAGE SYNC.): Combineer de flitser met een lange sluitertijd bij het fotograferen van portretonderwerpen tegen een achtergrond met nachtdedor. De flitser flitst niet als deze niet volledig is opgeladen als de ontspanknop wordt losgelaten.
④ Synchroniseren	Kies of de flitser wordt getimed om direct nadat de sluitertijd opent te flitsen ( /1E GORDIJK) of direct voordat deze sluit ( /2E GORDIJK). 1E GORDIJK wordt aanbevolen in de meeste omstandigheden.

Rode-ogenverwijdering

Rode ogen verwijderen is beschikbaar als een andere optie dan **UIT** is geselecteerd voor **[F] FLITSINSTELLINGEN > VERWIJDER R. OGEN** en **[AF/MF] AF/MF INSTELLINGEN > INST. GEZICHTS-/ OOGHERKEN.** op **AAN** staat. Het verwijderen van rode ogen reduceert "rode ogen" veroorzaakt wanneer licht van de flitser wordt weerkaatst in de pupillen van het onderwerp.

Flitssynchronisatiesnelheid

De flitser synchroniseert met de sluitertijden van $\frac{1}{180}$ s of langer.

Optionele flitsers van FUJIFILM

De camera kan ook worden gebruikt met optionele FUJIFILM-flitsers met schoenbevestiging.

Flitsers van derden

Gebruik geen flitsers van derden die meer dan 300 V toepassen op de flitsschoen van de camera.

De opnamemenu's

6

INSTELLINGEN BEELDKWALITEIT

Pas de instellingen voor de beeldkwaliteit aan.

Druk op **MENU/OK** in de opnameweergave en selecteer het tabblad **I.Q.** (**INSTELLINGEN BEELDKWALITEIT**) om de instellingen voor beeldkwaliteit weer te geven.



De beschikbare opties verschillen per geselecteerde opnamemodus.

BEELDGROOTTE

Selecteer het formaat en de beeldverhouding van de te maken foto's.

Optie	Beeldformaat	Optie	Beeldformaat	Optie	Beeldformaat
L 3:2	6000 × 4000	L 16:9	6000 × 3376	L 1:1	4000 × 4000
M 3:2	4240 × 2832	M 16:9	4240 × 2384	M 1:1	2832 × 2832
S 3:2	3008 × 2000	S 16:9	3008 × 1688	S 1:1	2000 × 2000



BEELDGROOTTE wordt niet teruggesteld als de camera wordt uitgeschakeld of als er een andere opnamemodus wordt geselecteerd.

Beeldverhouding

Foto's met een beeldverhouding van 3:2 hebben dezelfde verhoudingen als een beeld van 35 mm film, terwijl een beeldverhouding van 16:9 geschikt is voor weergave op apparaten met **H**igh **D**efinition (HD). Foto's met een beeldverhouding van 1:1 zijn vierkant.

BEELDKWALITEIT

Selecteer een bestandsformaat en een compressieverhouding. Selecteer **FINE** of **NORMAL** om JPEG-foto's op te nemen, **RAW** om RAW-foto's op te nemen, of **FINE+RAW** of **NORMAL+RAW** om zowel JPEG- als RAW-foto's op te nemen. **FINE** en **FINE+RAW** gebruiken lagere JPEG-compressieverhoudingen voor JPEG-afbeeldingen van hoge kwaliteit, terwijl **NORMAL** en **NORMAL+RAW** hogere JPEG-compressieverhoudingen gebruiken zodat er meer afbeeldingen kunnen worden opgeslagen.

De functieknoppen

Om RAW-beeldkwaliteit aan of uit te zetten voor een enkele foto, wijst u **RAW** toe aan een functieknop (📖 254). Als een JPEG-optie momenteel is geselecteerd voor beeldkwaliteit, zal het drukken op de knop tijdelijk de overeenkomstige JPEG+RAW-optie selecteren. Als een JPEG+RAW-optie momenteel is geselecteerd, zal het drukken op de knop tijdelijk de overeenkomstige JPEG-optie selecteren, terwijl als **RAW** is geselecteerd, het drukken op de knop tijdelijk **FINE** selecteert. Het maken van een foto of nogmaals op de knop drukken herstelt de vorige instelling.

RAW OPNAME



Kies of u RAW-beelden wenst te comprimeren.

Optie	Beschrijving
GEDECOMPRIMEERD	RAW-beelden worden niet gecomprimeerd.
VERLIESVRIJ GECOMPRIM.	RAW-beelden worden gecomprimeerd met een omkeerbaar algoritme dat de bestandsgrootte vermindert zonder verlies van beeldgegevens. De beelden kunnen worden bekeken in RAW FILE CONVERTER EX 2.0 of andere software die "lossless" RAW-compressie ondersteunt.

FILMSIMULATIE

Boots de effecten van verschillende filmsoorten na, waaronder zwart-wit (met of zonder kleurfilters). Kies een palet op basis van uw onderwerp en creatieve bedoelingen.

Optie	Beschrijving
 PROVIA/ STANDAARD	Standaard kleurreproductie. Geschikt voor een breed scala aan onderwerpen, van portretten tot landschappen.
 Velvia/LEVENDIG	Een contrastrijk palet van verzadigde kleuren, geschikt voor natuurfotografie.
 ASTIA/LAAG	Versterkt het bereik van beschikbare kleuren voor huidtinten in portretten terwijl de helderblauwe kleuren van de luchten bij daglicht behouden blijven. Aanbevolen voor portretfotografie buitenshuis.
 CLASSIC CHROME	Zachte kleur en verbeterd schaduwcontrast voor een rustige uitstraling.
 PRO Neg. Hi	Biedt iets meer contrast dan  PRO Neg. Std. Aanbevolen voor portretfotografie buitenshuis.
 PRO Neg. Std	Een palet van zachte tinten. De reeks beschikbare kleuren voor huidtinten is vergroot, waardoor er voldoende keuzemogelijkheden zijn voor portretfotografie in de studio.

Optie	Beschrijving
 ACROS*	Neem zwart-witfoto's met een rijke gradatie en een uitstekende scherpte.
 MONOCHROOM*	Voor het maken van standaard zwart-witfoto's.
 SEPIA	Maak foto's in sepia.

* Verkrijgbaar met gele (**Ye**), rode (**R**) en groene (**G**) filters die grijstinten verdiepen die overeenkomen met tinten complementair aan de geselecteerde kleur. De gele (**Ye**) filter verdiept paars en blauw en de rode (**R**) filter blauw en groen. De groene (**G**) filter verdiept rood en bruin, huidtinten inbegrepen, waardoor het een goede keuze voor portretten is.



De enige opties die beschikbaar zijn wanneer de automodusselectieknop naar **AUTO** gedraaid is, zijn , , en .

Opties voor filmsimulatie kunnen worden gecombineerd met de instellingen voor tinten en scherpte.

Instellingen voor filmsimulatie zijn ook toegankelijk via sneltoetsen ( 246).

Voor meer informatie bezoekt u: <http://fujifilm-x.com/en/x-stories/the-world-of-film-simulation-episode-1/>

KORRELEFFECT

Voeg een filmkorreleffect toe. Selecteer een hoeveelheid (**STERK** of **ZWAK**) of kies **UIT** om filmkorrels uit te schakelen.

Opties		
STERK	ZWAK	UIT

DYNAMISCH BEREIK

Regel het contrast. Kies een lagere waarde om het contrast te verhogen als u binnenshuis of onder een bewolkte hemel fotografeert. Een hogere waarde vermindert het verlies aan detail in hoge lichten en schaduwen als u contrastrijke onderwerpen fotografeert. Hogere waarden zijn aanbevolen voor onderwerpen waarin zowel zonlicht als diepe schaduwen voorkomen, voor onderwerpen met hoge contrasten zoals op water reflecterend zonlicht, helder verlichte herfstbladeren, portretfoto's met een blauwe lucht als achtergrond en witte voorwerpen of mensen in witte kleren. Let er echter op dat spikkels kunnen verschijnen op foto's die met hogere waarden zijn gemaakt.

Opties

AUTO

100 100%

200 200%

400 400%









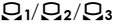

Als **AUTO** is geselecteerd, kiest de camera automatisch **100 100%** of **200 200%**, afhankelijk van het beeld en de opnameomstandigheden. De sluitertijd en het diafragma worden weergegeven wanneer de ontspanknop half wordt ingedrukt.

200 200% is beschikbaar bij gevoeligheden van ISO 400 en hoger, **400 400%** bij gevoeligheden van ISO 800 en hoger.

WITBALANS

Kies een witbalansoptie die overeenkomt met de lichtbron voor natuurlijke kleuren.

Optie	Beschrijving
AUTO	Witbalans wordt automatisch aangepast.
	Meet een waarde voor witbalans.
	Kies een kleurtemperatuur.
	Voor onderwerpen in direct zonlicht.
	Voor onderwerpen in de schaduw.
	Gebruik dit onder "daglicht"-tl-buizen.
	Gebruik dit onder "warm-witte" tl-buizen.
	Gebruik dit onder "koelwitte" tl-buizen.
	Gebruik dit onder gloeilampverlichting.
	Vermindert de blauwe tint die bij onderwaterverlichting vaak te zien is.

 De resultaten variëren met de opnameomstandigheden. Bekijk de foto's na het fotograferen om te controleren of de kleuren naar wens zijn.

De witbalans wordt alleen aangepast voor de flitser in de modi **AUTO** en . Schakel de flitser uit als u foto's met andere witbalansopties wilt maken.

Witbalansopties zijn ook toegankelijk via sneltoetsen ( 246).

Witbalans verfijnen

Drukken op **MENU/OK** na het selecteren van een witbalansoptie geeft de dialoog rechts weer; gebruik de scherpstellingstok (scherpstelhendel) om de witbalans te verfijnen of druk op **DISP/BACK** om zonder verfijnen te verlaten.



De scherpstellingstok (scherpstelhendel) kantelt niet diagonaal.

Aangepaste witbalans

Kies \mathcal{Q}_1 , \mathcal{Q}_2 of \mathcal{Q}_3 om de witbalans aan te passen aan ongebruikelijke lichtomstandigheden. De opties voor witbalansmeting worden weergegeven; kadreer een wit object zodat het scherm wordt gevuld en druk de ontspanknop helemaal in om de witbalans te meten (om de meest recente aangepaste waarde te selecteren en af te sluiten zonder de witbalans te meten, drukt u op **DISP/BACK** of druk op **MENU/OK** om de meest recente waarde te selecteren en het dialoogvenster voor het verfijnen weer te geven).



- Als **“VOLTOOID!”** wordt weergegeven, druk dan op **MENU/OK** om de witbalans in te stellen op de gemeten waarde.
- Wanneer **“ONDER”** wordt weergegeven, verhoog dan de belichtingscompensatie en probeer het opnieuw.
- Wanneer **“OVER”** wordt weergegeven, verlaagt u de belichtingscompensatie en probeert u het opnieuw.

K: Kleurtemperatuur

Het selecteren van **K** in het witbalansmenu geeft een lijst van kleurtemperaturen weer; markeer een kleurtemperatuur en druk op **MENU/OK** om de gemarkeerde optie te selecteren en het dialoogvenster voor verfijnen weer te geven.



Kleurtemperatuur

De kleurtemperatuur is een objectieve maateenheid voor de kleur van een lichtbron, gemeten in Kelvin (K). Lichtbronnen met een kleurtemperatuur die lijkt op die van direct zonlicht worden wit getoond; lichtbronnen met een lagere kleurtemperatuur krijgen een gele of rode gloed en lichtbronnen met een hogere lichttemperatuur worden blauw getint. U kunt een kleurtemperatuur kiezen die overeenkomt met de lichtbron. U kunt ook een optie kiezen die sterk afwijkt van de kleur van de lichtbron om de foto's "warmer" of "kouder" te maken.

HIGHLIGHT TINT

Pas het uiterlijk van de hoge lichten aan. U kunt kiezen uit zeven opties tussen +4 en -2.

Opties						
+4	+3	+2	+1	0	-1	-2

6

SCHADUWTINT

Pas het uiterlijk van schaduwen aan. U kunt kiezen uit zeven opties tussen +4 en -2.

Opties						
+4	+3	+2	+1	0	-1	-2

KLEUR

Pas de kleurdichtheid aan. U kunt kiezen uit negen opties tussen +4 en -4.

Opties								
+4	+3	+2	+1	0	-1	-2	-3	-4

SCHERPTE

Verscherp of verzacht de contouren. U kunt kiezen uit negen opties tussen +4 en -4.

Opties								
+4	+3	+2	+1	0	-1	-2	-3	-4

RUISONDERDRUKKING

Verminder ruis in foto's gemaakt bij hoge gevoeligheden. U kunt kiezen uit negen opties tussen +4 en -4.

Opties								
+4	+3	+2	+1	0	-1	-2	-3	-4

6

L BEL. RO

Selecteer **AAN** om spikkels in langdurige belichtingen te verminderen.

Opties	
AAN	UIT

LENSMODLTIE OPTM.

Selecteer **AAN** om de definitie te verbeteren door aanpassing voor diffractie en het lichte verlies van scherpsstelling aan de rand van de lens.

Opties	
AAN	UIT

KLEURR

Kies het kleurengamma dat beschikbaar is voor kleur-reproductie.

Optie	Beschrijving
sRGB	Aanbevolen voor de meeste situaties.
Adobe RGB	Voor commercieel drukwerk.

PIXELMAPPING

Gebruik deze optie als u lichtpuntjes in uw foto's merkt.

- 1 Druk op **MENU/OK** in de opnameweergave en selecteer het tabblad  **INSTELLINGEN** **BEELDKWALITEIT**.
- 2 Markeer **PIXELMAPPING** en druk op **MENU/OK** om pixelmapping uit te voeren. Verwerking kan enkele seconden duren.

 Resultaten worden niet gegarandeerd.

Zorg dat de batterij volledig is opgeladen voordat u met pixelmapping begint.

Pixelmapping is niet beschikbaar wanneer de temperatuur van de camera verhoogd is.

KIES INST. OP MAAT

Herroep instellingen opgeslagen met **BEW/BEW INST. OP M**. Instellingen kunnen worden herroepen vanuit alle zeven banken met aangepaste instellingen.

Banken			
AANGEPAST 1	AANGEPAST 2	AANGEPAST 3	AANGEPAST 4
AANGEPAST 5	AANGEPAST 6	AANGEPAST 7	

BEW/BEW INST. OP M

U kunt 7 sets met aangepaste camera-instellingen opslaan voor veelvoorkomende situaties. Opgeslagen instellingen kunnen worden teruggehaald met **IQ** **INSTELLINGEN BEELDKWALITEIT > KIES INST. OP MAAT**.

- 1 Druk op **MENU/OK** in de opnamemodus om het opnamemenu weer te geven. Selecteer het tabblad **IQ** **INSTELLINGEN BEELDKWALITEIT**, markeer dan **BEW/BEW INST. OP M** en druk op **MENU/OK**.

- 2 Markeer een aangepaste instellingenbank en druk op **MENU/OK** om te selecteren.



- 3 Pas het volgende naar wens aan:

- ISO
- DYNAMISCH BEREIK
- FILMSIMULATIE
- KORRELEFFECT
- WITBALANS
- HIGHLIGHT TINT
- SCHADUWTINT
- KLEUR
- SCHERPTE
- RUISONDERDRUKKING



- 4 Druk op **DISP/BACK**. Er wordt een bevestigingsvenster weergegeven. Markeer **OK** en druk op **MENU/OK**.



Markeer, om huidige camera-instellingen op te slaan in de geselecteerde bank, **ACT. INST. OPSL** in Stap 3 en druk op **MENU/OK**. Namen van banken kunnen worden aangepast met behulp van **AANGEPASTE NAAM WIJZIGEN**.

Om de standaardinstellingen terug te zetten voor de huidige bank, selecteert u **RESET**.



AF/MF INSTELLINGEN

Pas de scherpstelinstellingen aan.

Om de scherpstelinstellingen aan te passen, drukt u op **MENU/OK** in de opnameweergave en selecteert u het tabblad  (**AF/MF INSTELLINGEN**).



De beschikbare opties verschillen per geselecteerde opnamemodus.

SCHERPSTELGEBIED

Kies het scherpstelgebied voor de automatische scherpstelling, handmatige scherpstelling en scherpstelzoom.

SCHERPSTELLING

Kies de scherpstelling voor de scherpstelmodi **S** en **C**.

Optie	Beschrijving
 ENKEL PUNT	De camera stelt scherp op het onderwerp in het geselecteerde scherpstelpunt. Het aantal beschikbare scherpstelpunten kan worden geselecteerd met behulp van  AF/MF INSTELLINGEN > AANTAL FOCUSPUNTEN . Gebruik deze optie om scherp te stellen op een geselecteerd onderwerp.
 ZONE	De camera stelt scherp op het onderwerp in het geselecteerde scherpstelgebied. Scherpstelgebieden bevatten meerdere scherpstelpunten, waardoor het gemakkelijker wordt om scherp te stellen op bewegende onderwerpen.
 GROOTHOEK/ TRACKING	In scherpstelmodus C traceert de camera scherpstelling op het onderwerp in het geselecteerde scherpstelpunt terwijl de sluiterknop half wordt ingedrukt. In scherpstelmodus S stelt de camera automatisch scherp op contrasterijke onderwerpen; de gebieden waarop wordt scherpgesteld worden in het scherm weergegeven. De camera kan mogelijk niet scherpstellen op kleine voorwerpen of snel bewegende onderwerpen.
 ALLE	Draai aan de achterste commandoschijf in de selectie-weergave van het scherpstelpunt ( 83, 84) om in deze volgorde door de AF-modi te roteren:  ENKEL PUNT ,  ZONE , en  GROOTHOEK/TRACKING .

AF-C AANGEPASTE INSTELL.

Selecteer scherpstelvolgopties voor scherpstelmodus C. Kies uit Instellingen 1 tot 5 naargelang uw onderwerp.

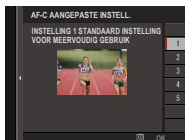

Optie	Beschrijving
INSTELLING 1 STANDAARD INSTELLING VOOR MEERVOUDIG GEBRUIK	Een standaard volgoptie die goed werkt bij typische bewegende onderwerpen.
INSTELLING 2 OBSTAKELS NEGEREN & VERDERGAAN MET ONDERWERP VOLGEN	Het scherpstelsysteem probeert het gekozen onderwerp te volgen. Kies dit bij onderwerpen die moeilijk in het scherpstelgebied te houden zijn of als andere objecten mogelijk in het scherpstelgebied met het onderwerp kunnen komen.
INSTELLING 3 VOOR VERSNELLEN/ VERTRAGEN VAN ONDERWERP	Het scherpstelsysteem probeert te compenseren voor versnelling of vertraging van het onderwerp. Kies dit voor onderwerpen gevoelig voor snelle veranderingen in snelheid.
INSTELLING 4 VOOR ONDERWERP DAT PLOTS VERSCHIJNT	Het scherpstelsysteem probeert snel scherp te stellen op onderwerpen die in het scherpstelgebied komen. Kies dit voor onderwerpen die plotseling verschijnen of wanneer onderwerpen snel wisselen.
INSTELLING 5 VOOR ONREGELMATIG &VERSNELLEND/ VERTRAGEND ONDERWERP	Kies dit voor moeilijk te volgen onderwerpen die niet alleen geneigd zijn plotseling te veranderen van snelheid maar ook grote bewegingen van voor naar achter en links naar rechts te maken.

AF-MODUS OPSL. DR ORIËNT.

Kies of de scherpstelmodus en het scherpstelgebied die gebruikt worden als de camera in de portretstand staat afzonderlijk worden opgeslagen van dat wat gebruikt wordt als de camera in de landschapstand staat.

Optie	Beschrijving
UIT	Dezelfde instellingen worden gebruikt bij beide standen.
FOCUSGEBIED ONLY	Het scherpstelgebied voor elke stand kan afzonderlijk worden geselecteerd.
AAN	De scherpstelmodus en het scherpstelgebied kunnen afzonderlijk van elkaar worden geselecteerd.

6 AF-PUNTDISPLAY

Kies of afzonderlijke scherpstelpunten worden afgebeeld wanneer **ZONE** of **GROOTHOEK/TRACKING** is geselecteerd voor  **AF/MF INSTELLINGEN > SCHERPSTELLING.**

Opties	
ON	OFF

AANTAL FOCUSPUNTEN

Kies het aantal scherpstelpunten dat beschikbaar is voor de selectie van het scherpstelpunt in de handmatige scherpstelmodus of wanneer **ENKEL PUNT** is geselecteerd voor **SCHERPSTELLING**.

Optie	Beschrijving
91 PUNTEN (7 × 13)	Kies uit 91 scherpstelpunten opgesteld in een 7- bij 13-punts raster.
325 PUNTEN (13 × 25)	Kies uit 325 scherpstelpunten opgesteld in een 13- bij 25-punts raster.

PRE-AF

Als **AAN** is geselecteerd, dan zal de camera de scherpstelling blijven aanpassen, zelfs wanneer de sluiterknop niet half wordt ingedrukt. Merk op dat dit het leegmaken van de batterij versnelt.

Opties	
AAN	UIT

AF-HULPLICHT

Als deze instelling op **AAN** wordt gezet, gaat de AF-hulpverlichting branden om het automatisch scherpstellen te assisteren.

Opties	
AAN	UIT



De camera kan mogelijk niet scherpstellen met behulp van de AF-hulpverlichting in sommige gevallen. Als de camera niet in staat is om scherp te stellen, kunt u proberen de afstand tot het onderwerp te vergroten.

Schijn met de AF-hulpverlichting niet recht in de ogen van het onderwerp.

INST. GEZICHTS-/OOGHERKEN.

Intelligente gezichtsdetectie stelt in de gehele foto de scherpstelling en belichting in voor gezichten van mensen die zich in het beeld bevinden, waarbij wordt voorkomen dat de camera de achtergrond scherpstelt in groepsportretten. Kies dit voor foto's die portretonderwerpen benadrukken. Gezichten kunnen met de camera in verticale of horizontale richting worden gedetecteerd; als er een gezicht is gedetecteerd, wordt dit aangeduid door een groene rand. Als er zich meerdere gezichten in de foto bevinden, zal de camera het gezicht dat zich het dichtst bij het midden bevindt selecteren; andere gezichten worden met witte randen aangeduid. U kunt ook kiezen of de camera de ogen detecteert en scherpstelt wanneer de Intelligente gezichtsdetectie aan staat. Kies uit de volgende opties:

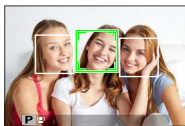

Optie	Beschrijving
GEZICHT AAN/OOG UIT	Uitsluitend Intelligente gezichtsdetectie.
GEZICHT AAN/OOG AUTO	De camera kiest automatisch op welke oog deze zich richt wanneer een gezicht wordt gedetecteerd.
GEZ. AAN/PRIOR. R.OOG	De camera richt zich op het rechteroog van personen gedetecteerd met behulp van Intelligente gezichtsdetectie.
GEZ. AAN/PRIOR. L.OOG	De camera richt zich op het linkeroog van personen gedetecteerd met behulp van Intelligente gezichtsdetectie.
GEZICHT UIT/OOG UIT	Intelligente gezichtsdetectie en oogprioriteit uit.



In sommige modi is het mogelijk dat de camera de belichting voor de gehele foto in plaats van voor het portretonderwerp instelt.

Als het onderwerp beweegt terwijl de ontspanknop wordt ingedrukt, bevindt het gezicht zich mogelijk niet in het gebied met de groene rand bij het maken van de foto.



Als de camera niet in staat is om de ogen van het onderwerp te detecteren doordat deze verborgen zijn door haar, een bril of andere objecten, zal de camera scherpstellen op de gezichten.

Opties voor gezichts-/oogdetectie zijn ook toegankelijk via sneltoetsen ( 246).

AF+MF

Als **AAN** is geselecteerd in scherpstelmodus **S**, kan de scherpstelling handmatig worden aangepast door aan de scherpstelring te draaien terwijl de ontspanknop half wordt ingedrukt. Zowel standaardopties als opties voor MF assistentie bij scherpstelpieken worden ondersteund.

Opties	
AAN	UIT

 Lenzen met een indicator voor scherpstelafstand moeten worden ingesteld op de handmatige scherpstelmodus (MF) voordat deze optie kan worden gebruikt. Het selecteren van MF schakelt de indicator van de scherpstelafstand uit. Zet de scherpstelring op het midden van de indicator voor scherpstelafstand, omdat de camera mogelijk niet kan scherpstellen als de ring is ingesteld op oneindig of op de minimale scherpstelafstand.

AF + MF scherpstelzoom

Wanneer **AAN** is geselecteerd voor  **AF/MF INSTELLINGEN** > **SCHERPSTELLOEP** en **ENKEL PUNT** geselecteerd is voor **SCHERPSTELLING**, kan zoom worden gebruikt om in te zoomen op het geselecteerde scherpstelgebied. De zoomfactor (2,5x of 6x) kan worden geselecteerd met de achterste commandoschijf.

HF ASSISTENTIE

Kies hoe scherpstelling wordt weergegeven in de handmatige scherpstelmodus.

Optie	Beschrijving
STANDAARD	Scherpstelling wordt op normale wijze weergegeven (scherpstelpieken en digitaal splitsen beeld zijn niet beschikbaar).
DIGITAAL SPLITSEN BEELD	Geeft een zwart-witbeeld (MONOCHROOM) of gesplitst beeld in kleur (KLEUR) in het midden van het beeld weer. Kader het onderwerp in het gesplitste beeldveld in en draai aan de scherpstelring totdat de drie delen van het gesplitste beeld juist zijn uitgelijnd.
FOCUS PIEK HIGHLIGHT	De camera versterkt contrastrijke contouren. Kies een kleur en een piekniveau.



U kunt ook MF-assisteeropties kiezen door het midden van de achterste commandoschijf in te houden.

SCHERPSTELLOEP

Als **AAN** is geselecteerd, zal de weergave automatisch inzoomen op het geselecteerde scherpstelgebied wanneer de scherpstelling naar de handmatige scherpstelmodus is gedraaid.

Opties	
AAN	UIT



Het drukken op het midden van de achterste commandoschijf annuleert scherpstelzoom.

INT. SPOT AE&SCHRPSTLGBD

Selecteer **AAN** om het huidige scherpstelkader te meten wanneer **ENKEL PUNT** is geselecteerd voor **SCHERPSTELLING** en **SPOT** is geselecteerd voor **LICHTMEETSYSTEEM**.

Opties	
AAN	UIT

DIRECT AF-INSTELLING

Kies of de camera scherpstelt met behulp van eenvoudige AF (**AF-S**) of continue AF (**AF-C**) als de **AF-L**-knop wordt ingedrukt in de handmatige scherpstelmodus.

Opties	
AF-S	AF-C

6

SCHERPTEDIEPTESCHAAL

Kies **BASIS FILMFORMAAT** om u te helpen praktische evaluaties van de scherptediepte te maken voor foto's die worden gezien als prenten en dergelijke, en kies **PIXELBASIS** om u te helpen scherptediepte te beoordelen voor foto's die met hoge resoluties zullen worden bekeken op computers of andere elektronische beeldschermen.

Opties	
PIXELBASIS	BASIS FILMFORMAAT

ONTGREND/FOCUS PRIORITEIT



Kies hoe de camera scherpstelt in scherpstelmodus **AF-S** of **AF-C**.

Optie	Beschrijving
ONTGRENDELEN	Sluiterijd krijgt voorrang op de scherpstelling. U kunt foto's nemen wanneer de camera niet is scherpgesteld.
FOCUS	Scherpstelling krijgt voorrang op de sluitertijd. U kunt alleen foto's nemen wanneer de camera is scherpgesteld.

TOUCH SCREEN MODUS

Kies de opnamebewerkingen die worden uitgevoerd met de aanraaktoetsen.



Stilstaande Fotografie



Modus	Beschrijving
TOUCH OPNEMEN 	Tik op uw object op het scherm om te focussen en de sluitert te ontspannen. In de salvomodus worden foto's genomen terwijl u uw vinger op het scherm houdt.
AF 	Tik aan om een scherpstelpunt te selecteren. In scherpstelmodus S (AF-S) wordt de scherpstelling vergrendeld, terwijl in scherpstelmodus C (AF-C) de camera constant de scherpstelling bijstelt volgens de veranderingen in afstand tot het onderwerp. Scherpstelvergrendeling en doorlopende scherpstelling kunnen beëindigd worden door op het AF OFF -pictogram te tikken.
GEBIED 	Tik om een punt voor de scherpstelstand of zoom te selecteren. Het scherpstelkader zal zich verplaatsen naar het geselecteerde punt.
UIT 	Touchscreen knoppen UIT. Het scherm reageert niet wanneer erop getikt wordt.

Filmopname



We raden u aan dat u **AF-VELD KEUZE** selecteert voor **FILMSCHERPSTELLING** in het opnamemenu  (Film) tabblad voor het opnemen van films met behulp van aan-raaktoetsen (in sommige filmmodi, wordt **AF-VELD KEUZE** automatische geselecteerd).

Modus	Beschrijving
<p>TOUCH OPNEMEN</p> 	<p>Tik uw onderwerp aan op het scherm om scherp te stellen en te beginnen met opnemen. In scherpstelmodus C (AF-C) stelt de camera de scherpstelling doorlopend bij als reactie op veranderingen van de afstand tot het onderwerp; om opnieuw scherp te stellen in scherpstelmodus S (AF-S) of om scherp te stellen op een nieuw onderwerp in scherpstelmodus C tikt u op het onderwerp op de monitor. <i>Druk op de ontspanknop om het opnemen te beëindigen.</i></p>
<p>AF</p> 	<p>Tik op uw onderwerp op het scherm om scherp te stellen en <i>druk op de ontspanknop om het opnemen te beëindigen of te starten.</i> In scherpstelmodus C (AF-C) stelt de camera de scherpstelling doorlopend bij als reactie op veranderingen van de afstand tot het onderwerp; om opnieuw scherp te stellen in scherpstelmodus S (AF-S) of om scherp te stellen op een nieuw onderwerp in scherpstelmodus C tikt u op het onderwerp op de monitor.</p>

Modus	Beschrijving
<p>GEBIED</p> 	<p>Tik om een scherpstelpunt te selecteren en <i>druk op de ontspanknop om het opnemen te starten of beëindigen</i>. In scherpstelmodus C (AF-C) zal de camera doorlopend de scherpstelling bijstellen als reactie op veranderingen in de afstand tot het onderwerp op het geselecteerde scherpstelpunt. In scherpstelmodus S (AF-S) kunt u het scherpstelpunt verplaatsen door op het scherm te tikken maar kunt u alleen opnieuw scherpstellen door de toetsen waar AF-AAN aan is toegewezen te gebruiken (📖 227).</p>
<p>UIT</p> 	<p>Touchscreen knoppen UIT. Het scherm reageert niet wanneer erop getikt wordt.</p>



Om de aanraaktoetsen uit te schakelen en de touchscreenmodusindicator te verbrengen, selecteert u **UIT** voor **TOETS-/SCHIJFINSTELLINGEN > TOUCH SCREEN INSTELLINGEN > TOUCHSCREEN AAN/UIT**.



OPNAME-INSTELLINGEN

Pas opname-opties aan.

Om opname-opties weer te geven, drukt u op **MENU/OK** in de opname-weergave en selecteert u het tabblad (**OPNAME-INSTELLINGEN**).



De beschikbare opties verschillen per geselecteerde opnamemodus.

ONDERWERPPROGRAMMA

Kies de opnamestand die wordt gebruikt wanneer de auto standkeuzehendel in de **AUTO** positie staat.

Modus	Beschrijving
GEAVANCRD SR AUTO	De camera optimaliseert automatisch de instellingen om zich aan te passen aan het onderwerp.
PORTRET	Kies deze scène voor portretten.
GEZICHT VERZACHTEN	Verwerkt portretten om het onderwerp een vloeiende, natuurlijke teint te geven.
LANDSCHAP	Kies deze scène voor daglichtfoto's of gebouwen en landschappen.
SPORT	Kies deze scène bij het fotograferen van bewegende onderwerpen.
NACHT	Kies deze stand voor slecht schemerlicht of nachtscènes.

Modus	Beschrijving
 NACHT(STAT.)	Kies deze stand voor lange sluitertijden bij nacht-opnames.
 VUURWERK	Lange sluitertijden worden gebruikt om de lichteffecten van vuurwerk vast te leggen.
 ZONSOPKOMST	Kies deze stand om de levendige kleuren in zonsopkomsten en zonsopgangen vast te leggen.
 SNEEUW	Kies voor frisse, heldere foto's die de helderheid van scènes vastleggen welke door glimmende witte sneeuw worden gedomineerd.
 STRAND	Kies voor frisse, heldere foto's die de helderheid van zonovergoten standen vastleggen.
 ONDER WATER	Vermindert de blauwe gloed die doorgaans geassocieerd wordt met onderwaterverlichting.
 FEESTEN	Leg achtergrondverlichting binnenshuis onder omstandigheden met weinig licht vast.
 BLOEMEN	Auto scherpstelling voor close-up foto's en krachtige kleuren.
 DOCUMENTEN	Maak duidelijke foto's van gedrukte tekst of tekeningen.

ZELFONTSPANNER

Kies een vertraging voor het loslaten van de ontspanknop.

Optie	Beschrijving
 2 SEC	De ontspanknop wordt twee seconden na het indrukken van de ontspanknop losgelaten. Gebruik deze stand om bewegingsonscherpte als gevolg van het indrukken van de ontspanknop te voorkomen. Het zelfontspannerlampje knippert terwijl de timer aftelt.
 10 SEC	De ontspanknop wordt tien seconden na het indrukken van de ontspanknop losgelaten. Dit kunt u gebruiken voor foto's waarin u zelf wilt voorkomen. Het zelfontspannerlampje knippert direct voordat de foto wordt gemaakt.
UIT	Zelfontspanner uitgeschakeld.

Als er een andere optie dan **UIT** is geselecteerd, begint de timer wanneer de ontspanknop volledig wordt ingedrukt. De weergave op het scherm toont het aantal resterende seconden tot de ontspanknop wordt losgelaten. Druk op **DISP/BACK** om de timer te stoppen voor de foto wordt genomen.

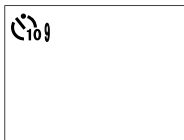

 Sta achter de camera wanneer u de ontspanknop indrukt. Als u voor de lens staat, heeft dit invloed op de scherpstelling en de belichting.

De zelfontspanner wordt automatisch uitgeschakeld wanneer de camera wordt uitgeschakeld.

INTERVAL-TIMEROPNAME

Configureer de camera zodat deze automatisch foto's neemt bij een vooringesteld interval.

- 1 Markeer **INTERVAL-TIMEROPNAME** in het tabblad **OPNAME-INSTELLINGEN** en druk op **MENU/OK**.



- 2 Gebruik de scherpstellingstok (scherpstelhendel) om de interval en het aantal foto's te kiezen. Druk op **MENU/OK** om door te gaan.



- 3 Gebruik de scherpstellingstok om de starttijd te kiezen en druk vervolgens op **MENU/OK**. Het fotograferen start automatisch.





Intervalfotografie kan niet worden gebruikt bij een sluitertijd van **B** (lamp) of tijdens meervoudige belichtingsfotografie. In seriemodus kan er slechts één foto worden gemaakt wanneer de ontspanknop wordt losgelaten.



Gebruik van een statief wordt aanbevolen.

Controleer het batterijniveau alvorens te beginnen. Wij raden het gebruik van een optionele AC-9V netstroomadapter en optioneel CP-W126 DC-koppelstuk aan.

De weergave gaat soms uit tussen foto's en licht een paar seconden op voordat de volgende foto wordt genomen. De weergave kan op elk moment worden geactiveerd door op de ontspanknop te drukken.

Om door te gaan met opnamen maken tot de geheugenkaart vol is, stelt u het aantal opnamen in op ∞ .









AE-REEKS INSTELLING

Pas de afbakeninginstellingen van de belichting aan.

Optie	Beschrijving
FRAMES/ STAP INSTELLING	Kies het aantal opnames in de afbakeningvolgorde (FOTO'S) en de hoeveelheid belichting wordt gevarieerd bij elke opname (STAP).
1 FRAME/ DOORLOPEND	Kies of de opnames in de afbakeningvolgorde één per keer worden genomen (1 FRAME) of in een serie (DOORLOPEND).
SEQUENTIE INSTELLING	Kies de volgorde waarin foto's worden gemaakt.

FILMSIMULATIE BKT

Kies de drie filmsimulatietypes gebruikt voor filmsimulatie-afbakening (📖 118).

Opties		
 PROVIA/STANDAARD	 Velvia/LEVENDIG	 ASTIA/LAAG
 CLASSIC CHROME	 PRO Neg. Hi	 PRO Neg. Std
 ACROS*	 MONOCHROOM*	 SEPIA





* Verkrijgbaar met gele (Ye), rode (R) en groene (G) filters.

LICHTMEETSYSTEEM

Kies hoe de camera de belichting meet.



De geselecteerde optie treedt alleen in werking wanneer **AF/MF INSTELLINGEN > INST. GEZICHTS-/ OOGHERKEN.** op **GEZICHT UIT/OOG UIT** staat.

Modus	Beschrijving
 (meervoudig)	De camera bepaalt de belichting direct op basis van een analyse van de compositie, kleur en de verdeling van de helderheid. Aanbevolen voor de meeste situaties.
 (middenmeting)	De camera meet het gehele beeld maar wijst het grootste gewicht toe aan het gebied in het midden.
 (spot)	De camera meet de lichtomstandigheden in het midden van het beeld, in een gebied dat overeenkomt met ca. 2% van het totaal. Aangeraden bij onderwerpen die vanachter belicht worden, en in andere gevallen waar de achtergrond beduidend helderder of donkerder is dan het belangrijkste onderwerp.
 (gemiddeld)	De belichting wordt ingesteld op basis van het gemiddelde van het gehele beeld. Zorgt voor dezelfde belichting bij meerdere foto's met hetzelfde licht en is in het bijzonder effectief voor het fotograferen van landschappen en het maken van portretten van onderwerpen met witte of zwarte kleding.

SLUITERTYPE

Kies het sluitertype. Kies de elektronische sluitersnelheid om het sluitergeluid te dempen.

Optie	Beschrijving
MS MECHANISCHE SLUITER	Maak foto's met de mechanische sluitersnelheid.
ES ELEKTRONISCHE SLUITER	Maak foto's met de elektronische sluitersnelheid.
MS MECHANISCH+ ES ELEKTRONISCH	De camera kiest het sluitertype overeenkomstig de opnameomstandigheden.

Als een andere optie dan **MS MECHANISCHE SLUITER** is geselecteerd, kunnen sluitersnelheden korter dan $\frac{1}{4000}$ s worden gekozen door de schijf voor sluitersnelheden te draaien naar **4000** en dan te draaien aan de achterste commandoschijf.

 Vertekening is mogelijk zichtbaar in opnamen van bewegende onderwerpen gemaakt met de elektronische sluitersnelheid, terwijl banden en waas kunnen optreden in opnamen gemaakt onder tl-verlichting of andere flikkerende of onregelmatige verlichting. Respecteer, bij het maken van foto's met gedempte sluitersnelheid, de beeldrechten van uw onderwerp en het recht op privacy.

 Wanneer de elektronische sluitersnelheid wordt gebruikt, wordt de flitser uitgeschakeld, gevoeligheid beperkt tot waarden van ISO 12800–200, en heeft ruisonderdrukking voor lange tijdopnamen geen invloed.

IS MODE

Kies uit de volgende beeldstabilisatie-opties:

Optie	Beschrijving
 CONTINU +BEWEGING	Beeldstabilisatie aan. Als +BEWEGING is geselecteerd, dan past de camera de sluitertijd aan om onscherpte te verminderen wanneer er bewegende voorwerpen zijn gedetecteerd.
 CONTINU	
 OPNEMEN +BEWEGING	Zoals hierboven, behalve dat beeldstabilisatie alleen wordt uitgevoerd wanneer de sluiterknop half wordt ingedrukt (alleen scherpstellingsmodus C) of de sluitter wordt ontspannen. Als +BEWEGING is geselecteerd, dan past de camera de sluitertijd aan om onscherpte te verminderen wanneer er bewegende voorwerpen zijn gedetecteerd.
 ALLEEN OPNAME	
UIT	Beeldstabilisatie uit. Kies deze optie bij het gebruik van een statief.



+BEWEGING heeft geen effect wanneer gevoeligheid op een vaste waarde is ingesteld en kan ook niet beschikbaar zijn bij een aantal andere gecombineerde instellingen. Het effect kan variëren afhankelijk van de lichtomstandigheden en de snelheid waarbij het onderwerp beweegt.

Deze optie is enkel beschikbaar met lenzen die beeldstabilisatie ondersteunen.

Pas de gevoeligheid van de camera voor licht aan.

Optie	Beschrijving
AUTO1 AUTO2 AUTO3	De gevoeligheid wordt automatisch aangepast als reactie op de opname-omstandigheden. Kies de basisgevoeligheid, maximale gevoeligheid en minimale sluitertijd voor AUTO1 , AUTO2 en AUTO3 .
12800–200	Pas gevoeligheid handmatig aan. Geselecteerde waarde wordt in het scherm weergegeven.
H (25600/51200), L (100/125/160)	Kies voor bijzondere situaties. Merk op dat vlekken kunnen verschijnen in foto's genomen bij H , terwijl L het dynamisch bereik vermindert.



De gevoeligheid wordt niet gereset wanneer de camera wordt uitgezet.

Gevoeligheid kan niet worden aangepast wanneer de automodusselectiehendel naar **AUTO** wordt gedraaid.

Wanneer **AAN** wordt geselecteerd voor  **TOETS-/SCHIJFINSTELLINGEN > INST. ISO COMMANDOSCHIJF**, kan gevoeligheid worden aangepast door op het midden van de voorste commando te drukken om gevoeligheid te selecteren en vervolgens de schijf te draaien om een instelling te kiezen.

Gevoeligheid aanpassen

Hoge waarden kunnen worden gebruikt om beelden minder wazig te maken als er weinig verlichting is, terwijl lagere waarden zorgen voor langere sluitertijden of een wijdere opening van het diafragma bij fel licht. Let erop dat spikkels kunnen verschijnen in foto's met een hoge gevoeligheid.

AUTO

Kies de basisgevoeligheid, maximale gevoeligheid en minimale sluitertijd voor **AUTO1**, **AUTO2** en **AUTO3**. De standaardwaarden worden hieronder getoond.

Item	Opties	Standaard		
		AUTO1	AUTO2	AUTO3
BASISINTEL. GEVOELIGHEID	12800–200	200		
MAX. GEVOELIGHEID	12800–400	800	1600	3200
MIN. SLUITERSNELH	$\frac{1}{500}$ – $\frac{1}{4}$ SEC, AUTO	$\frac{1}{60}$ SEC		

De camera kiest automatisch een gevoeligheid tussen de standaard- en maximumwaarden; gevoeligheid wordt alleen verhoogd boven de standaardwaarde als de vereiste sluitertijd voor optimale belichting langer zou zijn dan de waarde geselecteerd voor **MIN. SLUITERSNELH**.



Als de waarde geselecteerd voor **BASISINTEL. GEVOELIGHEID** hoger is dan de waarde geselecteerd voor **MAX. GEVOELIGHEID**, wordt **BASISINTEL. GEVOELIGHEID** ingesteld op de waarde geselecteerd voor **MAX. GEVOELIGHEID**.

De camera selecteert mogelijk sluitertijden die langer zijn dan **MIN. SLUITERSNELH** als foto's nog steeds onderbelicht zouden zijn bij de waarde geselecteerd voor **MAX. GEVOELIGHEID**. Als **AUTO** is geselecteerd voor **MIN. SLUITERSNELH**, de camera kiest automatisch een minimale sluitertijd die ongeveer gelijk is aan de inversie van de lensbrandpuntafstand in seconden (bijvoorbeeld, als de lens een brandpuntafstand van 50 mm heeft, kiest de camera een minimale sluitertijd in de buurt van $\frac{1}{50}$ s). De minimale sluitertijd wordt niet beïnvloed door de optie geselecteerd voor beeldstabilisatie.

ADAPT. INSTEL.

Pas instellingen aan voor lenzen met M-bevestiging aangesloten met een optionele FUJIFILM M MOUNT ADAPTER.

Brandpuntsafstand kiezen

Kies een bijbehorende optie in het **ADAPT. INSTEL.**-menu als de lens een brandpuntsafstand heeft van 21, 24, 28 of 35 mm.

Voor andere lenzen, selecteer **LENS 5** of **LENS 6** en gebruik de scherpstellingstok (scherpstelhendel) om de brandpuntsafstand in te voeren.



Vervormingscorrectie

Kies uit de opties **STERK**, **MEDIUM** of **ZWAK** om de vervorming **TONVORMING** of **KUSSENVORMING** te corrigeren.



Kleurschaduwcorrectie

Variaties in kleur (schakering) tussen het midden en de randen van het beeld kunnen voor elke hoek afzonderlijk worden ingesteld.



Om kleurschaduwcorrectie te gebruiken, volgt u de stappen hieronder.

- 1 Draai aan de achterste commandoschijf om een hoek te kiezen. De geselecteerde hoek wordt aangegeven met een driehoek.
- 2 Gebruik de scherpstellingstok (scherpstelhendel) om de schaduw aan te passen totdat er geen zichtbaar verschil in kleur is tussen de geselecteerde hoek en het midden van het beeld. Duw de scherpstellingstok naar links of rechts om kleuren aan te passen op de cyaan-roodas. Duw de scherpstellingstok omhoog of omlaag om kleuren aan te passen op de blauw-geelas.



Om vast te stellen hoeveel nodig is, past u de kleurschaduwcorrectie aan terwijl u foto's neemt van een blauwe lucht of een vel grijs papier.

Randbelichtingscorrectie

Kies uit waarden tussen -5 en $+5$. Het kiezen van positieve waarden verhoogt de randbelichting, terwijl negatieve waarden de randbelichting verlagen. Positieve waarden worden aanbevolen voor ouderwetse lenzen, negatieve waarden worden gebruikt om het effect te geven van afbeeldingen gemaakt met een antieke lens of een gaatjescamera.



Om vast te stellen hoeveel nodig is, past u de randbelichtingscorrectie aan terwijl u foto's neemt van een blauwe lucht of een vel grijs papier.

DRAADLS COMMUNICT

Verbind met smartphones die de meest recente versie van de FUJIFILM Camera Remote-app draaien. De smartphone kan worden gebruikt om door de beelden op de camera te bladeren, geselecteerde beelden te downloaden, de camera op afstand te bedienen of locatiegegevens naar de camera te uploaden.



Voor downloads en andere informatie bezoekt u:
http://app.fujifilm-dsc.com/en/camera_remote/



FLITSINSTELLINGEN

Pas flitsgerelateerde instellingen aan.

Om flitsgerelateerde instellingen aan te passen, drukt u op **MENU/OK** in de opnameweergave en selecteert u het tabblad **⚡ (FLITSINSTELLINGEN)**.



De beschikbare opties verschillen per geselecteerde opnamemodus.

6

FLASHFUNCTIE-INSTELLING

Kies een flitsbedieningsmodus, flitsmodus of sync-modus of pas het flitsniveau aan. De beschikbare opties variëren per flitser.



Raadpleeg pagina 261 voor meer informatie.

VERWIJDER R. OGEN

Verwijder rode-ogen-effecten veroorzaakt door de flitser.

Optie	Beschrijving
FLASH+ VERWIJDEREN	Een voorflits die rode ogen vermindert wordt gecombineerd met digitale verwijdering van rode ogen.
FLASH VERWIJDEREN	Alleen rode ogen verminderen door middel van flits.
UIT	Rode ogen verminderen door middel van flits en digitaal rode ogen verwijderen uitgeschakeld.



Flitser voor rode-ogenreductie kan worden gebruikt in de TTL-flitserregelingstanden. Digitale verwijdering van rode ogen wordt alleen uitgevoerd wanneer een gezicht wordt gedetecteerd en is niet beschikbaar voor RAW-beelden.

MODUS TTL VERGRENDELEN

In plaats van het aanpassen van het flitsniveau per foto kan TTL-flitsbediening worden vergrendeld voor consistente resultaten binnen een reeks foto's.

Optie	Beschrijving
VERGR. MET L. FLASH	De flitssterkte wordt vergrendeld op de gemeten waarde voor de meest recente foto. Een foutmelding wordt weergegeven wanneer er geen eerder gemeten waarden bestaan.
VERGR. MET MEETFLASH	De camera geeft een reeks voorflitsen en de flitssterkte wordt vergrendeld op de gemeten waarde.



Om gebruik te maken van TTL-vergrendeling, wijst u **TTL-VERGRENDELING** toe aan een cameraknop en gebruikt u vervolgens deze knop om TTL-vergrendeling in of uit te schakelen (📖 254).

Flitscompensatie kan worden aangepast terwijl TTL-vergrendeling is ingeschakeld.

LED-LICHTINSTELLING

Kies of u het LED-videolicht van de flitser (indien beschikbaar) wenst te gebruiken als een catchlight of AF-hulplicht bij het nemen van foto's.

Optie	Functie van LED-videolicht in statische fotografie.
CATCHLIGHT	Catchlight
AF ASSIST	AF-hulpverlichting
AF ASSIST+CATCHLIGHT	AF-hulplichtverlichting en catchlight
UIT	Geen



Deze optie is ook toegankelijk via het menu voor flitsinstellingen.

MASTER-INSTELLING

Kies een flitsgroep (A, B of C) voor de flitser bevestigd aan de cameraflits schoen wanneer deze functioneert als een hoofdflitser die flitseenheden op afstand bedient via FUJIFILM draadloze optische flitsbediening of kies **OFF** om de uitvoer van de hoofdflitser te beperken tot een niveau dat geen invloed heeft op de uiteindelijke foto.

Opties			
Gr A	Gr B	Gr C	OFF



Deze optie is ook toegankelijk via het menu voor flitsinstellingen.

CH-INSTELLING

Kies het kanaal dat wordt gebruikt voor de communicatie tussen de hoofdflitser en flitseenheden op afstand bij het gebruik van FUJIFILM optische draadloze flitsbediening. Afzonderlijke kanalen kunnen worden gebruikt voor verschillende flitsystemen of om interferentie te voorkomen als meerdere systemen dicht bij elkaar werken.

Opties			
CH1	CH2	CH3	CH4



FILMINSTELLINGEN

Pas filmopname-opties aan.

Om filmopname-opties weer te geven, drukt u op **MENU/OK** in de opnameweergave en selecteert u het tabblad (FILMINSTELLINGEN).



De beschikbare opties verschillen per geselecteerde opnamemodus.

FILMMODUS

Kies een beeldformaat en -snelheid voor filmopname.

Optie	Beeldformaat	Snelheid
2160/29.97P	3840 × 2160 (4K)	29,97 fps
2160/25P		25 fps
2160/24P		24 fps
2160/23.98P		23,98 fps
1080/59.94P	1920 × 1080 (Full HD)	59,94 fps
1080/50P		50 fps
1080/29.97P		29,97 fps
1080/25P		25 fps
1080/24P		24 fps
1080/23.98P	23,98 fps	
720/59.94P	1280 × 720 (HD)	59,94 fps
720/50P		50 fps
720/29.97P		29,97 fps
720/25P		25 fps
720/24P		24 fps
720/23.98P		23,98 fps

FILMSCHERPSTELLING

Kies hoe de camera het scherpstelpunt voor filmopname selecteert.

Optie	Beschrijving
AF(MULTI)	Automatische selectie van scherpstelpunten.
AF-VELD KEUZE	De camera stelt scherp op het onderwerp in het geselecteerde scherpstelgebied.

HDMI-UITGANG INFODISPLAY

Als **ON** is geselecteerd, zullen HDMI-apparaten waarop de camera is aangesloten de informatie in het camera-scherm ook weergeven.

Opties	
ON	OFF

4K FILMUITGANG

Kies de bestemming voor 4K-films opgenomen terwijl de camera is aangesloten op een HDMI-recorder of ander apparaat dat 4K ondersteunt.

Optie	Beschrijving
SD KAART	4K-films worden opgenomen op een camerageheugenkaart in 4K en uitgevoerd naar het HDMI-apparaat in Full HD.
HDMI	4K-films worden uitgevoerd naar het HDMI-apparaat in 4K, wat wordt gestart wanneer de ontspanknop wordt ingedrukt. De camera slaat geen 4K-films op een geheugenkaart op.

HDMI REC-BEDIENING

Kies of de camera signalen naar het HDMI-apparaat moet sturen om een film te starten en/of te stoppen, wanneer de sluiterknop wordt ingedrukt om de filmpopname te starten en te stoppen.

Opties	
ON	OFF

MIC-NIVEAU-INSTEL

Stel het opnameniveau voor de ingebouwde en externe microfoons in.



Optie	Beschrijving
4—1	Kies een opnameniveau.



Weergave toont de piek in het opnameniveau gedetecteerd in een bepaalde periode.

U kunt **MIC-NIVEAU-INSTEL** toewijzen aan een camera-toets en die toets dan gebruiken om het microfoonniveau tijdens het opnemen aan te passen.

6

MIC/AFSTANDBED.

Geef aan of het apparaat dat is aangesloten op de microfoon/afstandsontspanner-aansluiting een microfoon is of een afstandsontspanner.

Opties	
 MIC	 AFST.B

Afspelen en het afspeelmenu

7

De afspelerweergave

Deze sectie geeft een overzicht van de indicatoren die mogelijk worden weergegeven tijdens het afspelen.

! Ter illustratie worden displays getoond met alle indicatoren brandend.

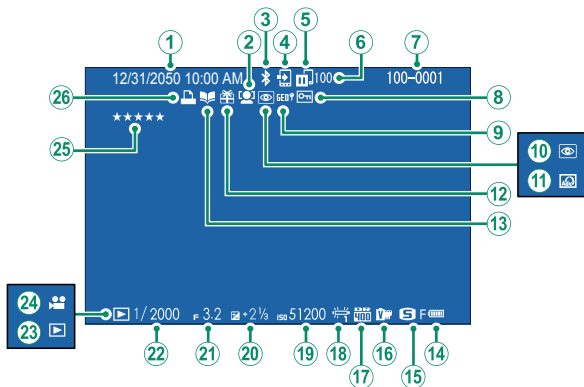

- | | | | |
|--|----------|--------------------------------|------------|
| ① Datum en tijd..... | 44, 204 | ⑬ Indicator fotoboekhulp..... | 194 |
| ② Gezichtsdetectie-indicator..... | 139 | ⑭ Batterijniveau | 43 |
| ③ Bluetooth AAN/UIT..... | 241 | ⑮ Beeldgrootte/-kwaliteit..... | 115, 116 |
| ④ Opdracht beeldoverdracht | 192 | ⑯ Filmsimulatie | 118 |
| ⑤ Beeldoverdrachtstatus | 192 | ⑰ Dynamisch bereik..... | 121 |
| ⑥ Aantal frames geselecteerd
voor upload..... | 192 | ⑱ Witbalans..... | 122 |
| ⑦ Beeldnummer | 237 | ⑲ Gevoeligheid | 158 |
| ⑧ Beschermde afbeelding | 188 | ⑳ Belichtingscompensatie | 91 |
| ⑨ Locatiegegevens | 243 | ㉑ Diafragma | 63, 69, 72 |
| ⑩ Indicator voor
rode-ogenverwijdering... | 165, 190 | ㉒ Sluittijd | 63, 64, 72 |
| ⑪ Geavanceerd filter | 99 | ㉓ Indicator afspelmodus..... | 51 |
| ⑫ Geschenkbeeld | 51 | ㉔ Filmpictogram..... | 58 |
| | | ㉕ Foto's waarderen..... | 176 |
| | | ㉖ DPOF-printindicator | 197 |

De DISP/BACK-knop

De **DISP/BACK**-knop regelt de weergave van de indicatoren tijdens het afspeLEN.

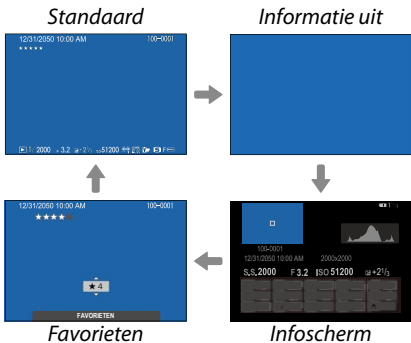
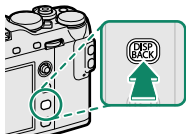

Favorieten: Foto's waarderen

Om de huidige foto te waarderen, druk op **DISP/BACK** en duw de scherpstellingstok (scherpstelhendel) omhoog en omlaag om nul tot vijf sterren te selecteren.

Foto-informatie bekijken

De fotoinformatieweergave verandert elke keer de scherpstel-
lingstok (scherpstelhendel) omhoog gedruwd wordt.

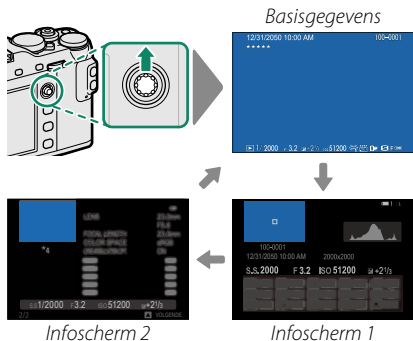

Inzoomen op het scherpstelpunt

Druk op het midden van de achterste commandoschijf om in
te zoomen op het scherpstelpunt. Druk nogmaals om terug te
keren naar schermvullend afspelen.

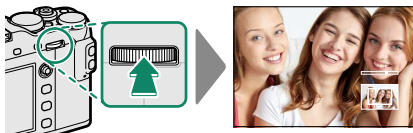

Foto's bekijken

Lees deze sectie voor informatie over terugspelen, zoom en afspelen met meervoudig beeld.

Gebruik de achterste commandoschijf om van afspelen in volledig scherm naar zoomweergave of miniatuurweergave te gaan.

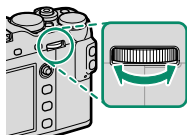

Afspelen in volledig scherm



Miniatuurweergave



Weergave van negen miniaturen

Zoomweergave



Gemiddelde zoom

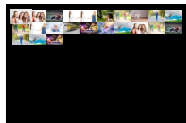

Weergave van honderd miniaturen



Maximale zoom



Zoomweergave

Draai de achter commandoschijf naar rechts om in te zoomen op de huidige foto, links om uit te zoomen. Druk op **DISP/BACK**, **MENU/OK** of het midden van de achterste commandoschijf om het zoomen af te sluiten.



De maximale zoomfactor is afhankelijk van de optie die is geselecteerd voor **INSTELLINGEN BEELDKWALITEIT > BEELDGROOTTE**. Zoomweergave is niet beschikbaar voor kopieën met een nieuw formaat of kopieën die zijn uitgesneden en opgeslagen in **640**-grootte.

Bladeren

Wanneer de foto ingezoomd is, kan de scherpstellingstok (scherpstelhendel) gebruikt worden om delen van het beeld te bekijken die op het moment niet zichtbaar zijn op de weergave.



Navigatievenster

Miniatuurweergave

Om het aantal weergegeven afbeeldingen te veranderen, draait u de achterste commandoschijf naar links wanneer een foto schermvullend wordt weergegeven.



Gebruik de scherpstellingstok (scherpstelhendel) om beelden te markeren en druk op **MENU/OK** om het gemarkeerde beeld in full frame te zien. In de negen- en honderd-frame-weergaven duwt u de scherpstellingstok omhoog of omlaag om meer foto's te bekijken.



Het afspeelmenu

Pas afspeelinstellingen aan.

Het afspeelmenu wordt weergegeven wanneer u op **MENU/OK** in de afspeelmodus drukt.



RAW-CONVERSIE

Bij RAW-foto's worden de camera-instellingen en de gegevens van de beeldsensor apart opgeslagen. Door middel van **MENU VOOR HERBEKIJKEN** > **RAW-CONVERSIE** kunt u JPEG-kopieën van RAW-foto's maken met andere opties voor de instellingen genoemd op pagina 182. De oorspronkelijke beeldgegevens blijven onaangetast, waardoor een RAW-foto op meerdere verschillende manieren kan worden verwerkt.

- 1 Druk op **MENU/OK** om het afspeelmenu weer te geven als een RAW-foto wordt weergegeven.

- 2 In het afspeelmenu markeert u **RAW-CONVERSIE** en drukt u op **MENU/OK** om instellingen weer te geven.



Deze opties kunnen tevens worden weergegeven door op de **Q**-knop te drukken tijdens het afspelen.

- 3 Markeer een instelling en duw de scherpstellingstok (scherpstelhendel) naar rechts om opties weer te geven. Duw de scherpstellingstok omhoog of omlaag om de gewenste optie te markeren en druk op **MENU/OK** om te selecteren en terug te keren naar de instellingenlijst. Herhaal deze stap om extra instellingen aan te passen.
- 4 Druk op de **Q**-knop om de JPEG-kopie als voorbeeld te bekijken en druk op **MENU/OK** om op te slaan.

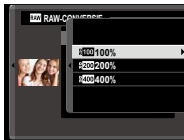

De instellingen die kunnen worden aangepast bij het omzetten van RAW-afbeeldingen naar JPEG zijn:

Instelling	Beschrijving
REFLECT OPN. COND.	Maak een JPEG-kopie met de instellingen die op het moment van fotograferen van kracht waren.
PUSH/PULL-VERWERKING	Pas belichting aan.
DYNAMISCH BEREIK	Verbeter details in hoge lichten voor natuurlijk contrast.
FILMSIMULATIE	Boots de effecten van verschillende filmsoorten na.
KORRELEFFECT	Voeg een filmkorreleffect toe.
WITBALANS	Pas witbalans aan.
WB VERSCHUIVING	Verfijn witbalans.
HIGHLIGHT TINT	Pas hoge lichten aan.
SCHADUWTINT	Pas schaduwen aan.
KLEUR	Pas de kleurdichtheid aan.
SCHERPTE	Verscherp of verzacht de contouren.
RUISONDERDRUKKING	Bewerk de kopie om spikkels te verminderen.
LENSMODLTIE OPTM.	Verbeter de definitie door aanpassing voor diffractie en het lichte verlies van scherpstelling aan de rand van de lens.
KLEURR	Kies de kleurruimte gebruikt voor kleurproductie.

WISSEN

Wis afzonderlijke foto's, meerdere geselecteerde foto's of alle foto's.

 *Gewiste foto's kunnen niet worden teruggehaald. Bescherm belangrijke foto's of kopieer deze naar een computer of ander opslagapparaat voordat u verder gaat.*

Optie	Beschrijving
ENKELE FOTO	Wis foto's één voor één.
GEKOZEN VELDEN	Verwijder meerdere geselecteerde foto's.
ALLE FOTO'S	Wis alle onbeveiligde foto's.

ENKELE FOTO

- 1 Selecteer **ENKELE FOTO** voor **WISSEN** in het afspeelmenu.
- 2 Duw de scherpstellingstok (scherpstelhendel) naar links of rechts om door de foto's te scrollen en druk op **MENU/OK** om te verwijderen (een bevestigingsdialoog wordt niet weergegeven). Herhaal dit om extra foto's te wissen.

GEKOZEN VELDEN

- 1 Selecteer **GEKOZEN VELDEN** voor **WISSEN** in het afspeelmenu.
- 2 Markeer foto's en druk op **MENU/OK** om te selecteren of deselecteren (foto's in fotoboeken of printopdrachten worden weergegeven door **!**). Geselecteerde foto's worden aangeduid met vinkjes (**✓**).
- 3 Wanneer de bewerking is voltooid, drukt u op **DISP/BACK** om een bevestigingsscherm weer te geven.
- 4 Markeer **OK** en druk op **MENU/OK** om de geselecteerde foto's te wissen.

ALLE FOTO'S

- 1 Selecteer **ALLE FOTO'S** voor **WISSEN** in het afspeelmenu.
- 2 Er verschijnt een bevestigingsvenster; markeer **OK** en druk op **MENU/OK** om alle onbeveiligde foto's te wissen.



Het indrukken van **DISP/BACK** annuleert het wissen; merk op dat alle foto's verwijderd voordat de knop werd ingedrukt niet kunnen worden teruggehaald.

Als er een waarschuwing verschijnt die vermeldt dat de geselecteerde foto's deel uitmaken van een DPOF-printopdracht, druk dan op **MENU/OK** om de foto's te verwijderen.

BEELDUITSNEDE

Maak een beelduitsnede van de huidige foto.

- 1 Geef de gewenste foto weer.
- 2 Selecteer **BEELDUITSNEDE** in het afspeelmenu.
- 3 Gebruik de achterste commandoschijf om in en uit te zoomen en duw de scherpstellingstok (scherpstelhendel) omhoog, omlaag, naar links of naar rechts om de foto te scrollen totdat het gewenste deel wordt weergegeven.
- 4 Druk op **MENU/OK** om een bevestigingsvenster weer te geven.
- 5 Druk opnieuw op **MENU/OK** om de bijgesneden kopie in een afzonderlijk bestand op te slaan.



Grotere beelduitsneden produceren grotere kopieën; alle kopieën hebben een beeldverhouding van 3:2. Als het formaat van de uiteindelijke kopie **640** zal zijn, wordt **OK** in geel weergegeven.

NIEUW FORMAAT

Maak een kleine kopie van de huidige foto.

- 1 Geef de gewenste foto weer.
- 2 Selecteer **NIEUW FORMAAT** in het afspeelmenu.
- 3 Markeer een formaat en druk op **MENU/OK** om een bevestigingsvenster weer te geven.
- 4 Druk opnieuw op **MENU/OK** om de kopie met nieuw formaat naar een afzonderlijk bestand te kopiëren.



De beschikbare formaten zijn afhankelijk van het formaat van het origineel.

BEVEILIGEN

Beveilig foto's tegen per ongeluk wissen. Markeer een van de volgende opties en druk op **MENU/OK**.

- **FOTO:** Beveilig geselecteerde foto's. Duw de scherpstellingstok (scherpstelhendel) naar links of rechts om foto's te bekijken en druk op **MENU/OK** om te selecteren of deselecteren. Druk op **DISP/BACK** wanneer de bewerking is voltooid.
- **BEVEILIG ALLES:** Beveilig alle foto's.
- **ALLES RESETTEN:** Verwijder beveiliging van alle foto's.



Beveiligde foto's zullen worden gewist zodra de geheugenkaart wordt geformatteerd.



Beelden beschermen die momenteel geselecteerd zijn voor upload naar smartphones of tablets verwijdert de uploadmarkering.

FOTO DRAAIEN

Draai foto's.

- 1 Geef de gewenste foto weer.
- 2 Selecteer **FOTO DRAAIEN** in het afspeelmenu.
- 3 Duw de scherpstellingstok (scherpstelhendel) omlaag om de foto 90° met de klok mee te draaien, of omhoog om 90° tegen de klok in te draaien.
- 4 Druk op **MENU/OK**. De foto zal voortaan automatisch worden weergegeven in de geselecteerde stand als deze wordt bekeken op de camera.



Beveiligde foto's kunnen niet worden gedraaid. Verwijder de beveiliging voordat u foto's draait.

De camera is mogelijk niet in staat om foto's te draaien die met andere camera's zijn gemaakt. Foto's die zijn gedraaid op de camera zullen niet worden gedraaid als ze bekeken worden op een computer of op andere camera's.

Foto's gemaakt met  **SCHERM SET-UP > AUTO ROT. WEERG.** worden tijdens het afspelen automatisch in de juiste richting weergegeven.

VERWIJDER R. OGEN

Verwijder rode ogen uit portretten. De foto wordt door de camera geanalyseerd; als er rode ogen worden waargenomen, ondergaat de foto een speciaal proces en wordt er een kopie aangemaakt waarop rode-ogen-verwijdering is toegepast.

- 1 Geef de gewenste foto weer.
- 2 Selecteer **VERWIJDER R. OGEN** in het afspeelmenu.
- 3 Druk op **MENU/OK**.



De resultaten variëren afhankelijk van de scène en de mate waarin de camera succesvol gezichten detecteert. Rode ogen kunnen niet worden verwijderd van een foto waarop het verwijderen van rode ogen al eens is uitgevoerd; die foto's worden aangeduid door een -pictogram tijdens het afspelen.

De tijd die nodig is om een foto te verwerken, hangt af van het aantal gedetecteerde gezichten.

Rode-ogenverwijdering kan niet worden uitgevoerd op RAW-afbeeldingen.

SPRAAKMEMO INSTELLING

Voeg een spraakmemo toe aan de huidige foto.

- 1 Selecteer **AAN** voor **SPRAAKMEMO INSTELLING** in het afspeelmenu.
- 2 Geef een foto weer waaraan u een spraakmemo wilt toevoegen.
- 3 Houd het midden van de voorste commandoschijf ingedrukt om de memo op te nemen. De opname eindigt na 30 sec. of wanneer de schijf wordt los gelaten.



De nieuwe memo wordt opgenomen over bestaande memo's heen. Het verwijderen van de foto verwijdert ook de memo.

Spraakmemo's kunnen niet worden toegevoegd aan films of beveiligde foto's.

Spraakmemo's Afspelen

Foto's met spraakmemo's worden aangegeven door -pictogrammen tijdens het afspelen. Om een memo af te spelen, selecteert u de foto en drukt u op het midden van de voorste commandoschijf; er wordt een voortgangsbalk weergegeven terwijl de memo afspeelt. Volume kan worden aangepast door op **MENU/OK** te drukken om afspelen te pauzeren en vervolgens de scherpstellingstok (scherpstelhendel) omhoog of omlaag te duwen om het volume aan te passen. Druk op **MENU/OK** om het afspelen te hervatten. Het volume kan tevens worden aangepast met behulp van **GELUID SET-UP > AFSPEEL VOLUME**.

OPDRACHT BEELDOVERDRACHT

Selecteer foto's voor uploaden naar een gekoppelde smartphone of tablet.

- 1 Selecteer **OPDRACHT BEELDOVERDRACHT** in het afspeelmenu.
- 2 Markeer foto's en druk op **MENU/OK** om te selecteren of deselecteren. Herhaal totdat alle gewenste foto's geselecteerd zijn.
- 3 Druk op **MENU/OK** om afspelen te verlaten.



Als **AAN** is geselecteerd voor **VERBINDING INSTELLING > Bluetooth INSTELLINGEN > AUTO OVERDRACHT BEELDEN**, zal de upload beginnen kort nadat u afspelen verlaat of de camera uitschakelt.



Opdrachten beeldoverdracht kunnen maximaal 999 foto's bevatten.

Beschermde foto's, RAW-beelden, "cadeau"-foto's en video's kunnen niet geselecteerd worden voor upload.

U kunt beelden ook markeren voor upload door op de **AF-L**-knop te drukken.

DRAADLS COMMUNICT

Verbind met smartphones die de meest recente versie van de FUJIFILM Camera Remote-app draaien. De smartphone kan worden gebruikt om door de beelden op de camera te bladeren, geselecteerde beelden te downloaden, de camera op afstand te bedienen of locatiegegevens naar de camera te uploaden.



Voor downloads en andere informatie bezoekt u:
http://app.fujifilm-dsc.com/en/camera_remote/

DIAVOORSTELLING

Bekijk foto's in een automatische diavoorstelling. Druk op **MENU/OK** om te starten en duw de scherpstellingstok (scherpstelhendel) naar rechts of links om vooruit of achteruit te gaan. U kunt op ieder moment tijdens de voorstelling op **DISP/BACK** drukken om een helpscherm weer te geven. De diavoorstelling kan op elk gewenst moment worden beëindigd door op **MENU/OK** te drukken.



De camera wordt niet automatisch uitgeschakeld wanneer een diavoorstelling aan het afspelen is.

FOTOBOEK HULP

Maak boeken van uw favoriete foto's.

Een fotoboek maken

- 1 Selecteer **NIEUW BOEK** voor  **MENU VOOR HERBEKIJKEN > FOTOBOEK HULP.**
- 2 Scroll door de beelden en duw de scherpstellingstok (scherpstelhendel) omhoog om te selecteren of deselecteren. Druk op **MENU/OK** om af te sluiten wanneer het boek is voltooid.



Foto's die kleiner zijn dan **640** en films kunnen niet voor fotoboeken worden geselecteerd.

De als eerste geselecteerde foto wordt automatisch de omslagfoto. Duw de scherpstellingstok omlaag om het huidige beeld voor de cover te selecteren.

- 3 Markeer **FOTOBOEK VOLTOOIEN** en druk op **MENU/OK** (om alle foto's voor het boek te selecteren, kiest u **ALLES SELECTEREN**). Het nieuwe boek wordt aan de lijst in het fotoboekhulpmenu toegevoegd.



Boeken kunnen tot 300 foto's bevatten. Boeken die geen foto's bevatten, worden automatisch verwijderd.

Fotoboeken

Fotoboeken kunnen worden gekopieerd naar een computer met behulp van MyFinePix Studio-software.

Fotoboeken bekijken

Markeer een album in het fotoalbumassisteermenu en druk op **MENU/OK** om het album weer te geven en duw vervolgens de scherpstellingstok (scherpstelhendel) naar links of rechts om door de foto's te scrollen.

Fotoboeken bewerken of verwijderen

Geef het fotoboek weer en druk op **MENU/OK**. De volgende opties worden weergegeven; selecteer de gewenste optie en volg de aanwijzingen op het scherm.

- **BEWERKEN:** Bewerk het boek zoals beschreven in "Een fotoboek maken".
- **WISSEN:** Wis het fotoboek.

PC AUTO. OPSLAAN

Upload foto's van de camera naar een computer met de meest recente versie van FUJIFILM PC AutoSave (let op dat u eerst de software moet installeren en de computer moet configureren als een bestemming voor beelden die van de camera gekopieerd zijn).



Voor downloads en andere informatie bezoekt u:
http://app.fujifilm-dsc.com/en/pc_autosave/

OPDRACHT (DPOF)

Maak een digitale “printopdracht” voor DPOF-compatibele printers.

- 1 Selecteer **MENU VOOR HERBEKIJKEN > OPDRACHT (DPOF)**.
- 2 Selecteer **MET DATUM** om de datum van opname af te drukken op de foto, selecteer **ZONDER DATUM** om foto's af te drukken zonder datum of **ALLES RESETTEN** om alle foto's uit de printopdracht te verwijderen alvorens verder te gaan.
- 3 Geef een foto weer die u wilt toevoegen aan of verwijderen uit de printopdracht.
- 4 Duw de scherpstellingstok (scherpstelhendel) omhoog of omlaag om het aantal kopieën te kiezen (tot 99). Om een foto uit de opdracht te verwijderen, duwt u de scherpstellingstok omlaag totdat het aantal kopieën 0 is.

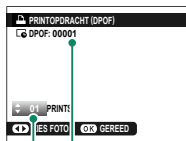

Totaal aantal afdrukken
Aantal kopieën

- 5 Herhaal stap 3–4 om de printopdracht te voltooien.
- 6 Het totale aantal afdrukken wordt in de monitor weergegeven. Druk op **MENU/OK** om af te sluiten.



De foto's in de huidige printopdracht worden tijdens het afspelen aangeduid met een -pictogram.

Printopdrachten kunnen maximaal 999 foto's bevatten.

Als een geheugenkaart is geplaatst met een printopdracht die door een andere camera is gecreëerd, dient u de opdracht moeten verwijderen alvorens te creëren zoals hierboven beschreven.

AFDRUK. (instax) PRINTER

Om foto's af te drukken naar optionele FUJIFILM instax SHARE printers, selecteert u eerst **VERBINDING INSTELLING > VERB.INST. instax PRNTR**; voer de naam en het wachtwoord van de instax SHARE printer (SSID) in en volg dan de onderstaande stappen.

- 1 Schakel de printer in.
- 2 Selecteer **MENU VOOR HERBEKIJKEN > AFDRUK. instax PRINTER**. De camera zal verbinding maken met de printer.



 Bij het afdrukken van een beeld van een serieopname geeft u het beeld weer voordat u **AFDRUK. instax PRINTER** selecteert.

- 3 Gebruik de scherpstellingstok (scherpstelhendel) om de foto weer te geven die u wilt uitprinten en druk vervolgens op **MENU/OK**. De foto wordt naar de printer gestuurd en het afdrukken start.





 Foto's die zijn gemaakt met andere camera's kunnen niet worden afgedrukt.

Het afdrukgebied is kleiner dan het gebied zichtbaar in het LCD-scherm.

BEELDVERHOUDING

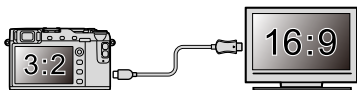
Kies hoe High Definition (HD)-apparaten foto's weergeven met een beeldverhouding van 3:2 (deze optie is alleen beschikbaar wanneer een HDMI-kabel is aangesloten). Selecteer 16:9 om het beeld weer te geven zodat dit het scherm vult met een uitgesneden boven- en onderkant, 3:2 om het gehele beeld weer te geven met een zwarte band aan elke zijde.



		Optie	
		16:9	3:2
Weergave			

De instellingenmenu's

8



GEBRUIKERSINSTELLINGEN

Pas de basisinstellingen van de camera aan.

Voor toegang tot de basisinstellingen van de camera drukt u op **MENU/OK**, selecteert u het tabblad  (**INSTALLATIE**) en kiest u **GEBRUIKERSINSTELLINGEN**.



FORMATTEREN



Om een geheugenkaart te formatteren:

- 1 Selecteer  **GEBRUIKERSINSTELLINGEN** > **FORMATTEREN** in het tabblad  (**INSTALLATIE**).
- 2 Er wordt een bevestigingsvenster weergegeven. Om de geheugenkaart te formatteren, markeert u **OK** en drukt u op **MENU/OK**. Om af te sluiten zonder de geheugenkaart te formatteren, selecteert u **ANNULEREN** of drukt u op **DISP/BACK**.



 Alle gegevens —inclusief beveiligde foto's— worden van de geheugenkaart gewist. Vergeet niet belangrijke foto's eerst naar een computer of ander opslagapparaat te kopiëren.

Open het batterijvak niet tijdens het formatteren.

 Het formatteermenu kan worden weergegeven door op het midden van de achterste commandoschijf te drukken terwijl u de -knop ingedrukt houdt.

DATUM/TIJD

Om de cameraklok in te stellen:

- 1 Selecteer  **GEBRUIKERSINSTELLINGEN** > **DATUM/TIJD** in het tabblad  (**INSTALLATIE**).
- 2 Duw de scherpstellingstok (scherpstelhendel) naar links of rechts om het jaar, de maand, de dag, het uur of de minuut te markeren en duw omhoog en omlaag om te veranderen. Om de opdracht te veranderen waarin het jaar, de maand en dag zijn weergegeven, markeer de datumweergave en duw de scherpstellingstok omhoog of omlaag.
- 3 Druk op **MENU/OK** om de klok in te stellen.

TIJDVERSCHIL

Schakel de cameraklok direct om van de tijdzone van uw woonplaats naar de lokale tijd op uw bestemming tijdens het reizen. Om het verschil tussen uw lokale tijdzone en tijdzone thuis te specificeren:

- 1 Markeer **✈ LOKAAL** en druk op **MENU/OK**.
- 2 Gebruik de scherpstellingstok (scherpstelhendel) om het tijdsverschil tussen de lokale tijd en uw eigen tijdzone te kiezen. Druk op **MENU/OK** wanneer de instellingen zijn voltooid.

Om de klok van de camera op lokale tijd in te stellen, markeert u **✈ LOKAAL** en drukt u op **MENU/OK**. Om de klok op de tijdzone van uw woonplaats in te stellen, selecteert u **🏠 THUIS**. Als **✈ LOKAAL** is geselecteerd, wordt **✈** drie seconden in het geel weergegeven zodra de camera wordt ingeschakeld.



Kies een taal.

MIJN MENU-INSTELINGEN

Bewerk de items opgesomd in het tabblad **MY** (MIJN MENU), een gepersonaliseerd aangepast menu met veelgebruikte opties.

- 1 Markeer **GEBRUIKERSINSTELLINGEN** > **MIJN MENU-INSTELINGEN** in het tabblad **MY** (INSTALLATIE) en druk op **MENU/OK** om de opties rechts weer te geven.

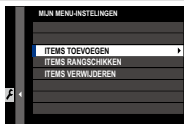

- 2 Druk de keuzeknop omhoog of omlaag om **ITEMS TOEVOEGEN** te markeren en druk op **MENU/OK**. Opties die kunnen worden toegevoegd aan “mijn menu” zijn gemarkeerd in blauw.



Huidige items in “mijn menu” worden aangeduid met vinkjes.

- 3 Markeer een item en druk op **MENU/OK** om deze toe te voegen aan “mijn menu”.



- 4 Druk op **MENU/OK** om terug te keren naar het bewerkscherm.
- 5 Herhaal stappen 3 en 4 totdat alle gewenste items zijn toegevoegd.



“Mijn menu” kan maximaal 16 items bevatten.

“Mijn menu” bewerken

Om items opnieuw te rangschikken of te verwijderen, selecteert u **ITEMS RANGSCHIKKEN** of **ITEMS VERWIJDEREN** bij stap 1.

SENSORREINIGING

Verwijder stof van de beeldsensor van de camera.

- **OK:** Reinig de sensor onmiddellijk.
- **WANNEER INGESCHAKELD:** Het reinigen van de sensor wordt uitgevoerd als de camera ingeschakeld wordt.
- **WANNEER UITGESCHAKELD:** Het reinigen van de sensor zal worden uitgevoerd als de camera wordt uitgeschakeld (sensorreiniging wordt echter niet uitgevoerd als de camera wordt uitgeschakeld in de afspeelmodus).



Stof dat niet kan worden verwijderd met behulp van sensorreiniging, kan handmatig worden verwijderd.

RESET

Zet de opname-opties of de opties van het instellingenmenu terug naar de standaardwaarden.

- 1 Markeer de gewenste optie en druk op **MENU/OK**.

Optie	Beschrijving
OPNAMEMENU RESET	Zet alle opnamemenu-instellingen, behalve de aangepaste witbalans en aangepaste instellingen gecreëerd met gebruik van BEW/BEW INST. OP M , terug naar de standaardwaarden.
SET-UP RESET	Zet alle instellingen in het instellingenmenu, behalve DATUM/TIJD , TIJDVERSCHIL en VERBINDING INSTELLING , terug naar de standaardwaarden.

- 2 Er wordt een bevestigingsvenster weergegeven. Markeer **OK** en druk op **MENU/OK**.



GELUIDSINSTELLINGEN

Maak wijzigingen in de camerageluiden.

Om toegang te krijgen tot geluidsinstellingen, drukt u op **MENU/OK**, selecteert u het tabblad  (INSTALLATIE) en kiest u **GELUID SET-UP**.



AF PIEPVOLUME

Kies het volume van de pieptoon die klinkt wanneer de camera scherpstelt. Het geluidssignaal kan worden gedempt door **UIT** te selecteren.

Opties

 (hoog)

 (gemiddeld)

 (laag)

 **UIT** (dempen)

ZELFONTSPANNER PIEPVOLUME

Kies het volume van de pieptoon die klinkt terwijl de zelfontspanner is ingeschakeld. Het geluidssignaal kan worden gedempt door **UIT** te selecteren.

Opties

 (hoog)

 (gemiddeld)

 (laag)

 **UIT** (dempen)

BEDIENING VOL.

Pas het volume aan van de geluiden die worden gemaakt tijdens de bediening van de camera. Kies **UIT** om de bedieningsgeluiden uit te schakelen.

Opties

 (hoog)

 (gemiddeld)

 (laag)

 **UIT** (dempen)

SLUITER VOLUME

Pas het volume van de geluiden gemaakt door de elektronische sluiters aan. Kies **UIT** om het sluitergeluid uit te schakelen.

Opties

 (hoog)

 (gemiddeld)

 (laag)

 **UIT** (dempen)

SLUITER GELUID

Kies het geluid dat de elektronische sluiters maakt.

Opties

 **1 GELUID 1**

 **2 GELUID 2**

 **3 GELUID 3**

AFSPEEL VOLUME

Pas het volume voor het afspelen van een film aan. U kunt kiezen uit 10 opties tussen 10 (hoog) en 1 (laag) of 0 selecteren om audio tijdens het afspelen van film te dempen.

Opties										
10	9	8	7	6	5	4	3	2	1	0



SCHERMINSTELLINGEN

Breng wijzigingen aan in de weergave-instellingen.

Om toegang te krijgen tot weergave-instellingen, drukt u op **MENU/OK**, selecteert u het tabblad  (**INSTALLATIE**) en kiest u **SCHERM SET-UP**.



EVF-HELDERHEID

Pas de helderheid van het scherm aan in de elektronische zoeker. Selecteer **HANDMATIG** om te kiezen uit 13 opties van +5 (helder) tot -7 (donker), of selecteer **AUTO** voor automatische aanpassing van de helderheid.

Opties

HANDMATIG

AUTO

EVF KLEUR

Pas de kleurtoon van het scherm aan in de elektronische zoeker. U kunt kiezen uit 11 opties tussen +5 en -5.

Opties										
+5	+4	+3	+2	+1	0	-1	-2	-3	-4	-5

LCD-HELDERHEID

Pas de monitorhelderheid aan. U kunt kiezen uit 11 opties tussen +5 en -5.

Opties										
+5	+4	+3	+2	+1	0	-1	-2	-3	-4	-5

LCD KLEUR

Pas de monitorkleur aan. U kunt kiezen uit 11 opties tussen +5 en -5.

Opties										
+5	+4	+3	+2	+1	0	-1	-2	-3	-4	-5

WEERGAVE

Kies hoe lang foto's worden weergegeven nadat ze zijn gemaakt. Kleuren kunnen enigszins afwijken van de uiteindelijke foto en er kan "beeldruis" (spikkels) optreden bij hogere gevoeligheden.

Optie	Beschrijving
CONTINU	Foto's worden getoond totdat de MENU/OK -knop wordt ingedrukt of de ontspanknop half wordt ingedrukt. Druk op het midden van de achterste commandoschijf om in te zoomen op het actieve scherpstelpunt; druk opnieuw om het zoomen te annuleren.
1.5 SEC	Foto's worden gedurende de geselecteerde tijd weergegeven of tot de ontspanknop halverwege wordt ingedrukt.
0.5 SEC	
UIT	Foto's worden na het fotograferen niet weergegeven.

AUTOROTATIE DISPLAYS

Kies of de indicaties in de zoeker en de LCD-monitor draaien overeenkomstig de camerastand.

Opties		
AAN		UIT

PRVW BELICHT/WITBALANS HANDM. MODUS

Selecteer **PRVW BELICHTING/WB** om voorbeelden van de belichting en witbalans in de handmatige belichtingsmodus in te schakelen of kies **PRVW WB** om alleen een voorbeeld van de witbalans te zien (**PRVW WB** wordt aanbevolen in situaties waarin belichting en witbalans mogelijk veranderen tijdens de opname, wat misschien het geval is als u bijvoorbeeld een flitser met een gloeilamp gebruikt). Selecteer **UIT** bij gebruik van een flitser of in andere situaties waarin de belichting mogelijk kan veranderen wanneer de foto wordt gemaakt.

Opties		
PRVW BELICHTING/WB	PRVW WB	UIT

VOORBEELD BEELDEFFECT

Kies **AAN** om een voorbeeld van de filmsimulatie-effecten, witbalans en andere instellingen in de monitor te zien, kies **UIT** om schaduwen bij laag contrast, scènes met achtergrondverlichting en andere moeilijk zichtbare onderwerpen zichtbaarder te maken.

Opties

AAN





UIT



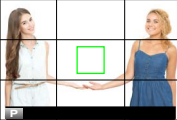
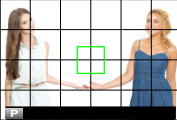

Als **UIT** is geselecteerd, zullen de effecten van camera-instellingen niet zichtbaar zijn in de monitor en zullen kleuren en tinten verschillen van kleuren en tinten in de uiteindelijke foto. De weergave wordt echter aangepast om de effecten van geavanceerde filters en monochroom- en sepia-instellingen te tonen.

COMP.RICHTL.

Kies een kaderraster voor opnamemodus.

		Optie		
		 RAST 9	 RASTER 24	 HD-KADEREN
Weergave				
		Voor compositie met de "derdenregel".	Een raster van zes bij vier.	Kader HD-foto's in de beelduitsnede aangegeven aan de boven- en onderkant van het scherm.



Inkaderingsbegeleiders worden niet getoond bij standaardinstellingen maar kunnen worden weergegeven met behulp van  **SCHERM SET-UP > DISP. INST. OP MAAT** ( 221).

AUTO ROT. WEERG.

Selecteer **AAN** om “staande” (portret) foto’s tijdens het afspelen automatisch te draaien.

Opties	
AAN	UIT



EENHEDEN AF-SCHAAL

Kies de eenheden gebruikt voor de indicator van de scherpstelafstand.

Opties	
METERS	FEET

DISP. INST. OP MAAT

Kies de items getoond in de standaardweergave.

- 1 Gebruik in de opnamemodus de **DISP/BACK**-knop om standaardindicators weer te geven.
- 2 Druk op **MENU/OK** en selecteer  **SCHERM SET-UP > DISP. INST. OP MAAT** in het tabblad  (INSTALLATIE).
- 3 Markeer items en druk op **MENU/OK** om te selecteren of te deselecteren.

Item	Standaard	Item	Standaard
COMP.RICHTL.	<input type="checkbox"/>	SLUITERTYPE	<input checked="" type="checkbox"/>
ELEKTR. WATERPAS	<input type="checkbox"/>	FLITSLICHT	<input checked="" type="checkbox"/>
FOCUSFRAME	<input checked="" type="checkbox"/>	DOORLOPENDE MODUS	<input checked="" type="checkbox"/>
AF-AFSTANDSINDICATOR	<input type="checkbox"/>	DUAL BEELDSTABILISATIEMOD.	<input checked="" type="checkbox"/>
MF-AFSTANDSINDICATOR	<input checked="" type="checkbox"/>	TOUCH SCREEN MODUS	<input checked="" type="checkbox"/>
HISTOGRAM	<input type="checkbox"/>	WITBALANS	<input checked="" type="checkbox"/>
LIVEWEERG. HOOGTEPUNTALARM	<input type="checkbox"/>	FILMSIMULATIE	<input checked="" type="checkbox"/>
OPNAMEMODUS	<input checked="" type="checkbox"/>	DYNAMISCH BEREIK	<input checked="" type="checkbox"/>
DIAFR/S-SNELHEID/ISO	<input checked="" type="checkbox"/>	REST. BEELDJS	<input checked="" type="checkbox"/>
INFORMATIE-ACHTERGROND	<input checked="" type="checkbox"/>	BEELDFORM/-KWALITEIT	<input checked="" type="checkbox"/>
Belichtingscomp. (Getal)	<input type="checkbox"/>	FILMMODUS & OPNAMETIJD	<input checked="" type="checkbox"/>
Belichtingscomp. (Schaal)	<input checked="" type="checkbox"/>	OPDRACHT BEELDOVERDRACHT	<input checked="" type="checkbox"/>
FOCUSMODUS	<input checked="" type="checkbox"/>	ACCUNIVEAU	<input checked="" type="checkbox"/>
LICHTMEETSISTEEM	<input checked="" type="checkbox"/>	FRAMINGKADER	<input type="checkbox"/>

- 4 Druk op **DISP/BACK** om de wijzigingen op te slaan.
- 5 Druk op **DISP/BACK** zoals nodig om terug te keren naar de opnameweergave.



Sommige indicatoren worden niet in alle modi weergegeven.



TOETS-/SCHIJFINSTELLINGEN

Ga naar opties voor camerabediening.

Om toegang te krijgen tot bedieningsopties, drukt u op **MENU/OK**, selecteert u het tabblad **🔧 (INSTALLATIE)** en kiest u **TOETS-/SCHIJFINSTELLINGEN**.





INSTELLINGEN FOCUSHENDEL

Kies de functies uitgevoerd door de scherpstellingstok (scherpstelhendel).

Optie	Beschrijving
VERGRENDELING (UIT)	De scherpstellingstok kan niet worden gebruikt tijdens het fotograferen.
DRUK  OM TE ONTGR.	Druk op de stok om het scherpstelpuntscherm te bekijken en kantel de stok om een scherpstelpunt te selecteren.
AAN	Kantel de stok om het scherpstelpuntscherm te bekijken en selecteer een scherpstelpunt.

BEWERK/SLA OP SNELMENU

Kies de items weergegeven in het snelmenu.

- 1 Selecteer  **TOETS-/SCHIJFINSTELLINGEN** > **BEWERK/SLA OP SNELMENU** in het tabblad  (**INSTALLATIE**).
- 2 Het huidige snelmenu wordt weergegeven; gebruik de scherpstellingstok (scherpstelhendel) om het item te markeren dat u wilt veranderen en druk op **MENU/OK**.
- 3 Markeer een van de volgende opties en druk op **MENU/OK** om deze toe te wijzen aan de geselecteerde positie.

- BEELDGROOTTE
- BEELDKWALITEIT
- FILMSIMULATIE*
- KORRELEFFECT*
- DYNAMISCH BEREIK*
- WITBALANS*
- HIGHLIGHT TINT*
- SCHADUWTINT*
- KLEUR*
- SCHERPTE*
- RUISONDERDRUKKING*
- KIES INST. OP MAAT*
- SCHERPSTELLING
- AF-C AANGEPASTE INSTELL.
- INST. GEZICHTS-/OOGHERKEN.
- HF ASSISTENTIE
- TOUCH SCREEN MODUS
- ZELFONTSPANNER
- LICHTMEETSISTEEM
- SLUITERTYPE
- ISO
- FLASHFUNCTIE-INSTELLING
- FLITSCOMPENSATIE
- FILMMODUS
- MIC-NIVEAU-INSTEL
- EVF/LCD-HELDERHD
- EVF/LCD KLEUR
- GEEN

* Opgeslagen in aangepaste instellingenbank.

 Selecteer **GEEN** om geen item toe te wijzen aan de geselecteerde positie. Wanneer **KIES INST. OP MAAT** is geselecteerd, worden de huidige instellingen getoond in het snelmenu met het label **BASE**.

4 Markeer het gewenste item en druk op **MENU/OK** om dit toe te wijzen aan de geselecteerde positie.

 Er is ook toegang tot het snelmenu in de opnamemodus door de **Q**-knop ingedrukt te houden.

FUNCTIE-INS. (Fn)

Kies de functies die worden vervuld door de functie-toetsen.

1 Selecteer  **TOETS-/SCHIJFINSTELLINGEN** > **FUNCTIE-INS. (Fn)** in het tabblad  (**INSTALLATIE**).

2 Markeer de gewenste toets en druk op **MENU/OK**.

3 Markeer een van de volgende opties en druk op **MENU/OK** om deze toe te wijzen aan de geselecteerde toets.

- BEELDGROOTTE
- BEELDKWALITEIT
- RAW
- FILMSIMULATIE
- KORRELEFFECT
- DYNAMISCH BEREIK
- WITBALANS
- KIES INST. OP MAAT
- SCHERPSTELGEBIED
- SCHERPSTELLOEP
- SCHERPSTELLING
- AF-C AANGEPASTE INSTELL.
- INST. GEZICHTS-/ OOGHERKEN.
- ZELFONTSPANNER
- AE-REEKS INSTELLING
- LICHTMEETSYSTEEM
- SLUITERTYPE
- ISO
- DRAADLS COMMUNICAT
- FLASHFUNCTIE-INSTELLING
- TTL-VERGRENDING
- MODELING FLASH
- AANP. MIC.GELUID
- VOORB. DIEPTESCH
- PRVW BELICH/WITBALANS HANDM. MODUS
- VOORBEELD BEELDEFFECT
- HISTOGRAM
- ALLEEN AE-VERGRENDING
- ALLEEN AF-VERGRENDING
- AE/AF-VERGRENDING
- AF-AAN
- DIAFRAGMA-INSTEL.
- AUTO BEELDOVERDRACHT
- Bluetooth AAN/UIT
- PLAYBACK
- GEEN (bediening uitgeschakeld)



Toegang tot opties voor het toewijzen van functieknoppen kan ook worden verkregen door het ingedrukt houden van de **DISP/BACK**-knop.

ALLEEN AE-VERGRENDELING, ALLEEN AF-VERGRENDELING, AE/AF-VERGRENDELING en **AF-AAN** kan niet worden toegewezen aan de aanraakfunctieknoppen (**T-Fn1** via **T-Fn4**).



AF-AAN

Als **AF-AAN** is geselecteerd, kunt u de toets indrukken in plaats van de ontspanknop halverwege ingedrukt te houden.

MODELING FLASH

Als **MODELING FLASH** is geselecteerd wanneer er een compatibele flitser-eenheid is bevestigd, kunt u op de knop drukken om de flits te testen en om te controleren op schaduwen en dergelijke (modeling flash).

TTL-VERGRENDELING

Als **TTL-VERGRENDELING** is geselecteerd, kunt u op de toets voor het vergrendelen van flitsoutput volgens de optie geselecteerd voor  **FLITSINSTELLINGEN** > **MODUS TTL VERGRENDELLEN** drukken ( 166).

COMMANDOSCHIJF INSTELLING

Kies de functies die worden vervuld door de commandoschijven.

Optie	Beschrijving
▲ F ▼ S.S.	De voorste commandoschijf regelt het diafragma, de achterste commandoschijf de sluitertijd.
▲ S.S. ▼ F	De voorste commandoschijf regelt de sluitertijd, de achterste commandoschijf het diafragma.

BEDIENING MET ○ S.S.

Selecteer **UIT** om het fijn afstellen van de sluitertijd uit te schakelen met behulp van de instelschijf.

Opties	
AAN	UIT

INST. ISO COMMANDOSCHIJF

Selecteer **AAN** om toe te staan dat gevoeligheid wordt aangepast met de voorste commandoschijf.

Opties	
AAN	UIT



De gevoeligheid geselecteerd met de commandoschijf wordt gereflecteerd in de instellingen gekozen voor

OPNAME-INSTELLINGEN > ISO.

SLUITER AF

Kies of de camera scherpstelt wanneer de ontspanknop half wordt ingedrukt.

Optie	Beschrijving
AF-S	<ul style="list-style-type: none"> • ON: De scherpstelling wordt vergrendeld wanneer de ontspanknop half is ingedrukt. • OFF: De scherpstelling wordt niet uitgevoerd wanneer de ontspanknop half wordt ingedrukt.
AF-C	<ul style="list-style-type: none"> • ON: De camera stelt scherp zolang de ontspanknop half is ingedrukt. • OFF: De scherpstelling wordt niet uitgevoerd wanneer de ontspanknop half wordt ingedrukt.

SLUITER AE

Belichting wordt vergrendeld terwijl de ontspanknop halverwege is ingedrukt als **ON** is geselecteerd.

Optie	Beschrijving
AF-S/MF	<ul style="list-style-type: none">• ON: De belichting wordt vergrendeld wanneer de ontspanknop half wordt ingedrukt.• OFF: De belichting wordt niet vergrendeld wanneer de ontspanknop half wordt ingedrukt.
AF-C	<ul style="list-style-type: none">• ON: De belichting wordt vergrendeld terwijl de ontspanknop half wordt ingedrukt.• OFF: De belichting wordt niet vergrendeld wanneer de ontspanknop half wordt ingedrukt.



Selecteer **OFF** zodat de camera de blootstelling voor elke opname in de seriemodus kan aanpassen.

OPNAME ZONDER LENS

Kies **AAN** om de sluitertongrendeling in te schakelen wanneer er geen lens is bevestigd.

Opties	
AAN	UIT

NEEM OP ZONDER KAART

Kies of de sluitersneloosknop kan worden ontspannen als er geen geheugenkaart in de camera is geplaatst.

Optie	Beschrijving
ON	Als er geen geheugenkaart is geplaatst, kan de sluitersneloosknop worden ontspannen om de camerafunctie te testen en de opname- en setupmenu's kunnen worden weergegeven.
OFF	De sluitersneloosknop wordt uitgeschakeld als er geen geheugenkaart is geplaatst, zodat per ongeluk verlies van foto's gemaakt zonder geheugenkaart wordt voorkomen.

SCHERPSTELING

Kies de richting waarin de scherpstelling moet worden gedraaid om de scherpstelafstand te vergroten.

Opties	
 NAAR RECHTS (met de klok mee)	 NAAR LINKS (tegen de klok in)

MODUS AE/AF-VERG.

Als **AE/AF-VERG B INDR** is geselecteerd, zal de belichting en/of de scherpstelling vergrendelen terwijl de **AE-L-** of **AF-L-**knop wordt ingedrukt. Als **AE/AF-VERG AAN/UIT** is geselecteerd, zal de belichting en/of scherpstelling vergrendelen wanneer de **AE-L-** of **AF-L-**knop wordt ingedrukt en vergrendeld blijven totdat de knop nogmaals wordt ingedrukt.

Opties	
AE/AF-VERG B INDR	AE/AF-VERG AAN/UIT

DIAFRAGMA-INSTEL.

Kies de methode die wordt gebruikt om het diafragma aan te passen wanneer u lenzen zonder diafragmaringen gebruikt.

Optie	Beschrijving
AUTO +  HANDM.	Draai aan de voorste commandoschijf om het diafragma te kiezen. Draai voorbij het kleinste diafragma om A (auto) te kiezen.
AUTO	Diafragma wordt automatisch geselecteerd; camerafuncties in belichtingsmodus P (programma AE) of S (sluiterprioriteit AE).
HANDMATIG	Draai aan de voorste commandoschijf om het diafragma te kiezen; camerafuncties in belichtingsmodus A (diafragmaprioriteit AE) of M (handmatig).

TOUCH SCREEN INSTELLINGEN

Schakel touchscreen knoppen in of uit.

Optie	Beschrijving
<p>TOUCHSCREEN AAN/UIT</p>	<ul style="list-style-type: none"> • AAN: Touch controls ingeschakeld; de LCD-monitor functioneert als een touchscreen. • UIT: Touch controls uitgeschakeld; de LCD-monitor kan niet gebruikt worden als een touchscreen.
<p>EVF TOUCHSCREENGEBD INST.</p>	<p>Selecteer het gebied van de LCD-monitor (ALLE, RECHTS of LINKS) dat gebruikt wordt voor touch controls terwijl de zoeker actief is, of kies UIT om de touch controls uit te schakelen terwijl de zoeker gebruikt wordt.</p>



ENERGIEBEHEER

Pas de instellingen voor energiebeheer aan.

Voor toegang tot energiebeheerinstellingen drukt u op **MENU/OK**, selecteert u het tabblad  (**INSTALLATIE**) en kiest u **STROOMBEHEER**.

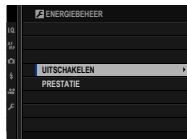

UITSCHAKELEN

Hiermee selecteert u hoe lang het duurt totdat de camera automatisch wordt uitgeschakeld wanneer de camera niet wordt bediend. Kortere tijden verhogen de levensduur van de batterij; als **UIT** is geselecteerd, moet de camera handmatig uitgezet worden.

Opties

5 MIN

2 MIN

1 MIN

30 SEC

15 SEC

UIT

PRESTATIE

Pas de instellingen voor stroombeheer aan.

Optie	AF prestaties (snelheid)	LCD/EVF weergavekwaliteit	Batterij duurzaamheid
H PRES.	Snel	Zeer hoog	Laag
STANDAARD	Normaal	Hoog	Normaal



Wanneer **STANDAARD** is geselecteerd, zal de beeldsnelheid dalen wanneer er geen handelingen worden uitgevoerd. Het bedienen van camerabesturing herstelt de beeldsnelheid naar normaal.



INSTELLINGEN OPSLAAN

Breng wijzigingen aan in de bestandsbeheerinstellingen.

Voor toegang tot bestandsbeheerinstellingen drukt u op **MENU/OK**, selecteert u het tabblad  (**INSTALLATIE**) en kiest u **OPSLAAN SET-UP**.



NUMMERING

Nieuwe foto's worden opgeslagen in beeldbestanden waarvan de bestandnamen beginnen met een viercijferig bestandsnummer dat wordt toegevoegd door telkens een nummer aan het laatst gebruikte bestandsnummer

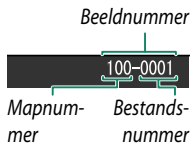

toe te voegen. Tijdens het afspelen wordt het bestandsnummer weergegeven zoals getoond. **NUMMERING** regelt of de bestandsnummering wordt teruggezet op 0001 wanneer een nieuwe geheugenkaart wordt geplaatst of de huidige geheugenkaart is geformatteerd.

Optie	Beschrijving
CONTINU	De nummering gaat verder vanaf het laatst gebruikte bestandsnummer of het eerst beschikbare bestandsnummer, afhankelijk van welk nummer het hoogst is. Kies deze optie om het aantal foto's met dubbele bestandsnamen te verminderen.
RESET	Na het formatteren of bij het plaatsen van een nieuwe geheugenkaart wordt de nummering teruggezet op 0001.



Wanneer het beeldnummer de waarde 999-9999 bereikt, wordt de ontspanknop uitgeschakeld. Formateer de geheugenkaart na het overdragen van foto's die u wenst te bewaren naar een computer.

Het selecteren van **GEBRUIKERSINSTELLINGEN** > **RESET** stelt **NUMMERING** in op **CONTINU** zonder de bestandsnummering te resetten.

Beeldnummers van foto's kunnen verschillen wanneer deze met andere camera's zijn gemaakt.

ORIG. FOTO OPSLAAN

Kies **AAN** om onverwerkte kopieën van foto's gemaakt met behulp van **VERWIJDER R. OGEN** op te slaan.

Opties	
AAN	UIT

BEWERK BESTANDSNAAM

Wijzig het prefix van bestandsnamen. sRGB-beelden gebruiken een vierletter-prefix (standaard "DSCF"), Adobe RGB-beelden een drieletter-prefix ("DSF") voorafgegaan door een underscore.

Optie	Standaardprefix	Voorbeeld bestandsnaam
sRGB	DSCF	ABCD0001
AdobeRGB	_DSF	_ABC0001

COPYRIGHT INFO

Copyrightinformatie, in de vorm van Exif-tags, kan worden toegevoegd aan nieuwe foto's terwijl ze worden gemaakt. Veranderingen aan copyrightinformatie zijn alleen zichtbaar in afbeeldingen die zijn gemaakt nadat deze veranderingen zijn gedaan.

Optie	Beschrijving
COPYRIGHT INFO WEERG	Bekijk de huidige informatie over auteursrechten.
AUTEURSINFO INVOEREN	Voer de naam van de maker in.
COPYRIGHT INFO INVOEREN	Voer de naam van de copyrighthouder in.
COPYRIGHT INFO VERWIJDEREN	Verwijder de huidige informatie over auteursrechten. Deze wijziging geldt alleen voor opnamen die zijn gemaakt nadat deze optie is gekozen; copyright informatie opgenomen met bestaande beelden wordt niet beïnvloed.



VERBINDINGSINSTELLINGEN

Pas instellingen aan voor verbinding met andere apparaten.

Om toegang te krijgen tot verbinding-instellingen, drukt u op **MENU/OK**, selecteert u het tabblad  (**INSTALLATIE**) en kiest u **VERBINDING INSTELLING**.

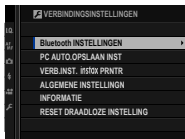

Voor meer informatie over draadloze verbindingen bezoekt u:

<http://fujifilm-dsc.com/wifi/>

Bluetooth INSTELLINGEN

Pas Bluetooth instellingen aan.

Optie	Beschrijving
KOPPELREGISTRATIE	Om de camera aan een smartphone of tablet te koppelen, selecteer deze optie en start vervolgens FUJIFILM Camera Remote op het apparaat en tik op KOPPELREGISTRATIE .
KOPPELREG; VERWIJDEREN	Beëindig koppeling.
Bluetooth AAN/UIT	<ul style="list-style-type: none"> • AAN: De camera stelt automatisch een Bluetooth-verbinding vast met gekoppelde apparaten wanneer deze ingeschakeld is. • UIT: De camera verbindt niet via Bluetooth.
AUTO OVERDRACHT BEELDEN	<ul style="list-style-type: none"> • AAN: Markeer foto's voor upload zoals ze zijn genomen. • UIT: Foto's zijn niet gemarkeerd voor upload zoals ze zijn genomen, maar JPEG-beelden kunnen geselecteerd worden voor upload met de optie OPDRACHT BEELDOVERDRACHT in het afspeelmenu.



Installeer de meest recente versie van de FUJIFILM Camera Remote-app op uw smartphone of tablet alvorens het apparaat aan uw camera te koppelen of beelden te uploaden.

Wanneer **AAN** is geselecteerd voor zowel **Bluetooth AAN/UIT** en **AUTO OVERDRACHT BEELDEN**, zal upload naar gekoppelde apparaten beginnen kort nadat u afspeelen verlaat of de camera uitschakelt.

PC AUTO.OPSLAAN INST

Pas instellingen aan voor verbinding met computers via draadloze LAN.

Optie	Beschrijving
PC AUTO. OPSLAAN	Kies de methode die wordt gebruikt voor verbinding met een computer via draadloze LAN. <ul style="list-style-type: none">• EENVOUDIGE SETUP: Verbinding maken met behulp van WPS.• HANDMATIGE SETUP: Kies het netwerk uit een lijst (KIES UIT LIJST) of voer de naam handmatig in (VOER SSID IN).
WISSEN REG. BEST.PC	Verwijder geselecteerde bestemmingen.
DET. VORIGE VERB.	Bekijk computers waarmee de camera recent verbonden is geweest.

VERB.INST. instax PRNTR

Pas de instellingen aan voor aansluiting op optionele FUJIFILM instax SHARE printers.

De printernaam (SSID) en het wachtwoord

De printernaam (SSID) kan worden gevonden op de onderkant van de printer; het standaardwachtwoord is "1111". Als u al een ander wachtwoord heeft gekozen om af te drukken vanaf een smartphone, voer dat wachtwoord dan in.

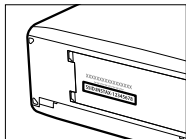

ALGEMENE INSTELLINGN

Pas de instellingen aan voor verbinding met draadloze netwerken.

Optie	Beschrijving
NAAM	Kies een naam (NAAM) om de camera te identificeren op een draadloos netwerk (de camera heeft standaard een unieke naam toegewezen gekregen).
VERKLEIN(SP) 3M	Kies AAN (de standaardinstelling, aanbevolen voor de meeste omstandigheden) om het formaat van grotere afbeeldingen naar 3M aan te passen voor het uploaden naar smartphones, UIT voor het uploaden van afbeeldingen in oorspronkelijk formaat. Een nieuw formaat geven is alleen van toepassing op de kopie geüpload naar de smartphone; het origineel wordt niet beïnvloed.
GEOTAGGING	Kies of locatiegegevens gedownload via een smartphone worden ingesloten in de foto's als ze worden gemaakt.
LOCATIE-INFO	Geeft de laatst gedownloade locatiegegevens van een smartphone weer.

INFORMATIE

Bekijk de MAC- en Bluetoothadressen van de camera.

RESET DRAADLOZE INSTELLING

Herstel draadloze instellingen naar hun standaard waarden.

Sneltoetsen

9

Sneltoetsopties

Pas camerabesturing aan volgens uw stijl of situatie.

Veelgebruikte opties kunnen worden toegevoegd aan het **Q**-menu of aan een aangepast “mijn” menu of toegewezen worden aan een **Fn**-knop (functie) voor rechtstreekse toegang:

- **Het Q-menu** (📖 247): Het **Q**-menu wordt weergegeven door op de **Q**-knop te drukken. Gebruik het **Q**-menu om de geselecteerde opties te bekijken of te wijzigen voor veelgebruikte menu-items.
- **“Mijn menu”** (📖 256): Voeg veelgebruikte opties toe aan dit aangepaste menu, dat kan worden bekeken door te drukken op **MENU/OK** en het tabblad **MY** (“MIJN MENU”) te selecteren.
- **De functieknoppen** (📖 252): Gebruik de functieknoppen voor directe toegang tot geselecteerde functies.

De Q-knop (Snelmenu)

Druk op **Q** voor een snelle toegang tot geselecteerde opties.

De snelmenuweergave

Bij de standaardinstellingen bevat het snelmenu de volgende items:

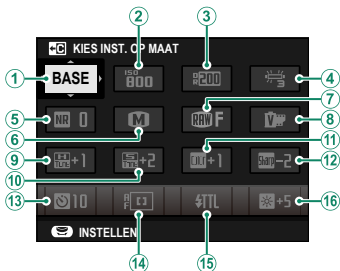

- | | |
|----------------------|---------------------------|
| ① KIES INST. OP MAAT | ⑨ HIGHLIGHT TINT |
| ② ISO | ⑩ SCHADUWTINT |
| ③ DYNAMISCH BEREIK | ⑪ KLEUR |
| ④ WITBALANS | ⑫ SCHERPTE |
| ⑤ RUISONDERDRUKING | ⑬ ZELFONTSPANNER |
| ⑥ BEELDGROOTTE | ⑭ SCHERPSTELLING |
| ⑦ BEELDKWALITEIT | ⑮ FLASHFUNCTIE-INSTELLING |
| ⑧ FILMSIMULATIE | ⑯ EVF/LCD-HELDERHD |

Het snelmenu toont de opties die momenteel zijn geselecteerd voor items ②–⑱, die kunnen worden veranderd zoals beschreven op pagina 250.

KIES INST. OP MAAT

Het item **Ⓜ INSTELLINGEN BEELDKWALITEIT >**

KIES INST. OP MAAT (item ①) toont de huidige aangepaste instellingenbank:

- **BASE**: Geen aangepaste instellingenbank geselecteerd.
- **C1–C7**: Selecteer een bank om de instellingen opgeslagen met de optie **Ⓜ INSTELLINGEN BEELDKWALITEIT > BEW/BEW INST. OP M** te bekijken.
- ~~BASE~~ **C1–C7**: De huidige aangepaste instellingenbank.

Instellingen bekijken en wijzigen

- 1 Druk op **Q** om het snelmenu weer te geven tijdens het fotograferen.

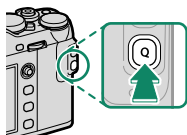

- 2 Gebruik de scherpstellingstok (scherpstelhendel) om items te markeren en draai de achterste commandoschijf om te veranderen.



Wijzigingen worden niet opgeslagen op de huidige instellingenbank. Instellingen die verschillen van die in de huidige instellingenbank (**C1-C7**) worden getoond in het rood.

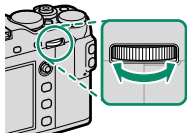

- 3 Druk op **Q** om af te sluiten wanneer de instellingen zijn voltooid.

Het snelmenu bewerken

Om de items weergegeven in het snelmenu te kiezen:

- 1 Houd de **Q**-knop ingedrukt tijdens het fotograferen.

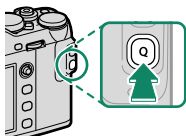

- 2 Het huidige snelmenu wordt weergegeven; gebruik de scherpstellingstok (scherpstelhendel) om het item te markeren dat u wilt veranderen en druk op **MENU/OK**.

3 Markeer een van de volgende opties en druk op **MENU/OK** om deze toe te wijzen aan de geselecteerde positie.

- BEELDGROOTTE
- BEELDKWALITEIT
- FILMSIMULATIE*
- KORRELEFFECT*
- DYNAMISCH BEREIK*
- WITBALANS*
- HIGHLIGHTTINT*
- SCHADUWTINT*
- KLEUR*
- SCHERPTE*
- RUISONDERDRUKKING*
- KIES INST. OP MAAT*
- SCHERPSTELLING
- AF-C AANGEPASTE INSTELL.
- INST. GEZICHTS-/OOGHERKEN.
- HF ASSISTENTIE
- TOUCH SCREEN MODUS
- ZELFONTSPANNER
- LICHTMEETSISTEEM
- SLUITERTYPE
- ISO
- FLASHFUNCTIE-INSTELLING
- FLITSCOMPENSATIE
- FILMMODUS
- MIC-NIVEAU-INSTEL
- EVF/LCD-HELDERHD
- EVF/LCD KLEUR
- GEEN

* Opgeslagen in aangepaste instellingenbank.



Selecteer **GEEN** om geen item toe te wijzen aan de geselecteerde positie. Wanneer **KIES INST. OP MAAT** is geselecteerd, worden de huidige instellingen getoond in het snelmenu met het label **BASE**.



Het snelmenu kan ook worden bewerkt met behulp van **TOETS-/SCHIJFINSTELLINGEN > BEWERK/SLA OP SNELMENU**.

De Fn-knoppen (Functie)

De functies die worden uitgevoerd door iedere functietoets kunnen geselecteerd worden door de toets ingedrukt te houden.



De functies toegewezen aan **T-Fn1** tot **T-Fn4** kunnen worden bereikt door over de monitor te vegen.

De standaardtoewijzingen zijn:

Fn1-knop

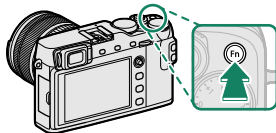

Lichtmeetsysteem

T-Fn1 (veeg omhoog)

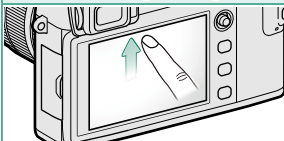

Scherpstelling

T-Fn2 (veeg naar links)

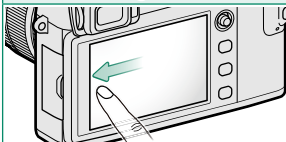

Filmsimulatie

T-Fn3 (veeg naar rechts)

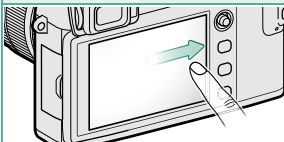

Witbalans

T-Fn4 (veeg omlaag)

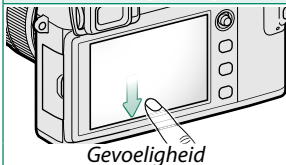

AE-L-knop

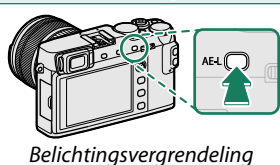

AF-L-knop

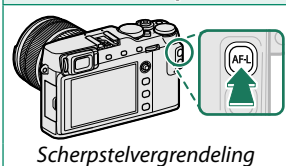

Centrum van de achterste instelschijf

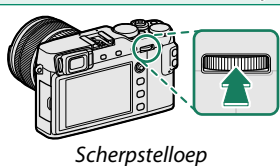

Rollen toewijzen aan de functietoetsen

Om rollen toe te wijzen aan de knoppen:

- 1 Houd de **DISP/BACK**-knop ingedrukt totdat een knopselectiemenu wordt weergegeven.

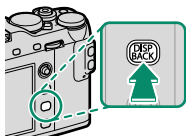

- 2 Markeer een knop en druk op **MENU/OK**.
- 3 Markeer de gewenste functie en druk op **MENU/OK** om deze aan de geselecteerde knop toe te wijzen. Kies uit:

- BEELDGROOTTE
- BEELDKWALITEIT
- RAW
- FILMSIMULATIE
- KORRELEFFECT
- DYNAMISCH BEREIK
- WITBALANS
- KIES INST. OP MAAT
- SCHERPSTELGEBIED
- SCHERPSTELLOEP
- SCHERPSTELLING
- AF-C AANGEPASTE INSTELL.
- INST. GEZICHTS-/ OOGHERKEN.
- ZELFONTSPANNER
- AE-REEKS INSTELLING
- LICHTMEETSYSTEEM
- SLUITERTYPE
- ISO
- DRAADLS COMMUNICAT
- FLASHFUNCTIE-INSTELLING
- TTL-VERGRENDELING
- MODELING FLASH
- AANP. MIC.GELUID
- VOORB DIEPTESCH
- PRVW BELICH/WITBALANS HANDM. MODUS
- VOORBEELD BEELDEFFECT
- HISTOGRAM
- ALLEEN AE-VERGRENDELING
- ALLEEN AF-VERGRENDELING
- AE/AF-VERGRENDELING
- AF-AAN
- DIAFRAGMA-INSTEL.
- AUTO BEELDOVERDRACHT
- Bluetooth AAN/UIT
- PLAYBACK
- GEEN (bediening uitgeschakeld)



Knoptoewijzingen kunnen ook worden geselecteerd met behulp van  **TOETS-/SCHIJFINSTELLINGEN > FUNCTIE-INS. (Fn)**.

ALLEEN AE-VERGRENDELING, ALLEEN AF-VERGRENDELING, AE/AF-VERGRENDELING en **AF-AAN** kan niet worden toegewezen aan de aanraak-functieknoppen (**T-Fn1** via **T-Fn4**).



AF-AAN

Als **AF-AAN** is geselecteerd, kunt u de toets indrukken in plaats van de ontspanknop halverwege ingedrukt te houden.

MODELING FLASH

Als **MODELING FLASH** is geselecteerd wanneer er een compatibele flitser-eenheid is bevestigd, kunt u op de knop drukken om de flits te testen en om te controleren op schaduwen en dergelijke (modeling flash).

TTL-VERGRENDELING

Als **TTL-VERGRENDELING** is geselecteerd, kunt u op de toets voor het vergrendelen van flitsoutput volgens de optie geselecteerd voor  **FLITSINSTELLINGEN > MODUS TTL VERGRENDELEN** drukken ( 166).



MIJN MENU

Verkrijg toegang tot een persoonlijk menu van veelgebruikte opties.

Om “mijn menu” weer te geven, drukt u op **MENU/OK** in de opname-weergave en selecteert u het tabblad **MY** (MIJN MENU).



Het tabblad **MY** is alleen beschikbaar als opties zijn toegevoegd aan **MIJN MENU**.

MIJN MENU-INSTELLINGEN

Om de items opgesomd op het tabblad **MY** (MIJN MENU) te kiezen:

- 1 Markeer **GEBRUIKERSINSTELLINGEN > MIJN MENU-INSTELLINGEN** in het tabblad **I** (INSTALLATIE) en druk op **MENU/OK** om de opties rechts weer te geven.



- 2 Druk de keuzeknop omhoog of omlaag om **ITEMS TOEVOEGEN** te markeren en druk op **MENU/OK**. Opties die kunnen worden toegevoegd aan “mijn menu” zijn gemarkeerd in blauw.



 Huidige items in “mijn menu” worden aangeduid met vinkjes.

- 3 Markeer een item en druk op **MENU/OK** om deze toe te voegen aan “mijn menu”.



- 4 Druk op **MENU/OK** om terug te keren naar het bewerkscherm.
- 5 Herhaal stappen 3 en 4 totdat alle gewenste items zijn toegevoegd.

 “Mijn menu” kan maximaal 16 items bevatten.

“Mijn menu” bewerken

Om items opnieuw te rangschikken of te verwijderen, selecteert u **ITEMS RANGSCHIKKEN** of **ITEMS VERWIJDEREN** bij stap 1.

Randapparatuur en optionele accessoires

10

Externe flitsers

Flitsers kunnen worden bevestigd op de flits-schoen of verbonden via de sync-terminal.

Optionele externe flitsers zijn krachtiger dan de EF-X8 die is meegeleverd met de camera. Sommige ondersteunen hoge-snelheid sync (FP) en kunnen worden gebruikt bij sluitertijden sneller dan de sync-snelheid, terwijl andere kunnen functioneren als hoofdflitsers die de flitsers op afstand via optische draadloze flitsbediening bedienen.



U bent mogelijk niet in staat de flitser te testen in sommige gevallen, bijvoorbeeld als een instellingenmenu wordt weergegeven op de camera.

Flitsinstellingen

Om instellingen voor een flitser gemonteerd op de flitschoen of verbonden via de sync-terminal aan te passen:

1 Sluit de eenheid aan op de camera.

2 Selecteer **FLASHFUNCTIE-INSTELLING** in de opnamemodus in het tabblad  (**FLITSINSTELLINGEN**). De beschikbare opties variëren volgens de flitser.



Menu	Beschrijving	
MEEGELEVERDE FLASH	Wordt weergegeven wanneer de meegeleverde EF-X8 flitser is gemonteerd op de flitschoen en is opgetild.	107
SYNC-TERMINAL	SYNC-TERMINAL wordt weergegeven als de EF-X8 verlaagd wordt en of geen flitsseenheid of een onverenigbare flitsseenheid op de flitschoen is bevestigd.	263
EXTERNE FLASH	Wordt weergegeven wanneer een optionele flitser is gemonteerd op de flitschoen en is ingeschakeld.	264
MASTER (OPTISCH)	Weergegeven als een optionele flitser die functioneert als hoofdflitser voor FUJIFILM optische draadloze flitsbediening op afstand is verbonden en ingeschakeld.	269

- 3 Markeer items met de scherpstellingstok (scherpstelhendel) en draai de achterste commandoschijf om de gemarkeerde instelling te veranderen.



- 4 Druk op **DISP/BACK** om de veranderingen in werking te stellen.

Rode-ogenverwijdering

Rode-ogencorrectie is beschikbaar wanneer een optie anders dan **UIT** is geselecteerd voor **FLITSINSTELLINGEN** > **VERWIJDER R. OGEN** en een "GEZICHT AAN"-optie geselecteerd is voor **AF/MF** **AF/MF INSTELLINGEN** > **INST. GEZICHTS-/OOGHERKEN.** Het verwijderen van rode ogen reduceert "rode ogen" veroorzaakt wanneer licht van de flitser wordt weerkaatst in de pupillen van het onderwerp.

SYNC-TERMINAL

SYNC-TERMINAL wordt weergegeven als de EF-X8 verlaagd wordt en of geen flitseenheid of een onverenigbare flitseenheid op de flitschoen is bevestigd.

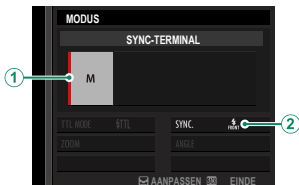

Instelling	Beschrijving
① Flitsbedieningsmodus	<p>Kies uit de volgende opties:</p> <ul style="list-style-type: none"> • M: Een triggersignaal wordt overgebracht via de flitsschoen X contacten wanneer een foto genomen wordt. Kies een sluitertijd langzamer dan de sync-snelheid; zelfs langzamere snelheden kunnen nodig zijn als de eenheid lange flitsen gebruikt of een langzame reactietijd heeft. • OFF (UIT): Het triggersignaal wordt uitgeschakeld.
② Synchroniseren	<p>Kies of de flitser wordt getimed om direct nadat de sluitter opent te flitsen (FRONT/1E GORDIJK) of direct voordat deze sluit (REAR/2E GORDIJK). 1E GORDIJK wordt aanbevolen in de meeste omstandigheden.</p>

EXTERNE FLASH

De volgende opties zijn beschikbaar met optionele flitsers met schoenbevestiging.

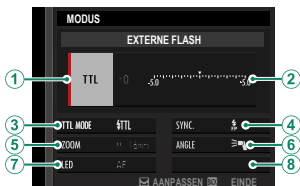

Instelling	Beschrijving
① Flitsbedieningsmodus	<p>De flitsbedieningsmodus geselecteerd met de flitser. Dit kan in sommige gevallen worden aangepast vanaf de camera: de beschikbare opties variëren per flitser.</p> <ul style="list-style-type: none">• TTL: TTL-modus. Pas flitscompensatie (②) aan.• M: De flitser flitst bij de geselecteerde output, ongeacht de helderheid van het onderwerp of de camera-instellingen. De output kan in sommige gevallen worden aangepast vanaf de camera (②).• MULTI: Flits herhalen. Compatibele flitsers met schoenbevestiging zullen meerdere malen flitsen bij elke opname.• OFF (UIT): De flitser flitst niet. Sommige flitsers kunnen uitgeschakeld worden vanaf de camera.

Instelling	Beschrijving
② Flitscompensatie/ output	<p>De beschikbare opties verschillen volgens de flitsbedieningsmodus.</p> <ul style="list-style-type: none"> • TTL: Pas flitscompensatie aan (de volledige waarde wordt mogelijk niet toegepast als de grenzen van het flitsbedieningssysteem zijn overschreden). In het geval van EF-X20, EF-20, EF-42 en EF-X500 wordt de geselecteerde waarde toegevoegd aan de waarde geselecteerd met de flitser. • M/MULTI: Pas flitsoutput aan (alleen compatibele eenheden). Kies uit waarden uitgedrukt als fracties van volledig vermogen, van $\frac{1}{4}$ (modus M) of $\frac{1}{4}$ (MULTI) tot $\frac{1}{512}$ in stappen gelijk aan $\frac{1}{3}$ EV. De gewenste resultaten kunnen niet worden bereikt bij lage waarden als zij buiten de grenzen van het flitsbedieningssysteem vallen; maak een testopname en controleer de resultaten.

Instelling	Beschrijving
<p>③ Flitsmodus (TTL)</p>	<p>Kies een flitsmodus voor TTL-flitsbediening. De beschikbare opties zijn afhankelijk van de opnamestand (P, S, A, of M) die is geselecteerd.</p> <ul style="list-style-type: none"> •  (FLASH AUTO): De flitser flitst alleen indien nodig; het flitsniveau wordt aangepast volgens de helderheid van het onderwerp. Een -pictogram weergegeven als de ontspanknop halverwege wordt ingedrukt toont aan dat de flitser zal flitsen als de foto wordt genomen. •  (STANDAARD): De flitser flitst bij elke foto indien mogelijk; het flitsniveau wordt aangepast volgens de helderheid van het onderwerp. De flitser flitst niet als deze niet volledig is opgeladen als de ontspanknop wordt losgelaten. •  (TRAGE SYNC.): Combineer de flitser met een lange sluitertijd bij het fotograferen van portretonderwerpen tegen een achtergrond met nachtdedor. De flitser flitst niet als deze niet volledig is opgeladen als de ontspanknop wordt losgelaten.

Instelling	Beschrijving
④ Synchroniseren	<p>Regel flitstiming.</p> <ul style="list-style-type: none"> •  FRONT (1E GORDIJK): De flitser flitst direct nadat de sluitter opent (normaliter de beste keuze). •  REAR (2E GORDIJK): De flitser flitst onmiddellijk voordat de sluitter sluit. •  (AUTO FP(HSS)): Synchronisatie met hoge snelheid (alleen compatibele eenheden). De camera schakelt automatisch synchronisatie met hoge snelheid van het voorgordijn in bij sluitertijden lager dan de flitssynchronisatiesnelheid. Gelijk aan 1E GORDIJK wanneer MULTI is geselecteerd voor flitsbedieningsmodus.
⑤ Zoom	<p>De hoek van de verlichting (flitsdekking) voor eenheden die flitszoom ondersteunen. Voor sommige eenheden kunnen de aanpassingen vanaf de camera gemaakt worden. Als AUTO is geselecteerd, wordt zoom automatisch aangepast om de dekking aan te passen aan de brandpuntsafstand van de lens.</p>
⑥ Verlichting	<p>Als de eenheid deze functie ondersteunt, kiest u uit:</p> <ul style="list-style-type: none"> •  (FLASH VOEDINGSPRIOR.): Win bereik door de dekking enigszins te verminderen. •  (STANDAARD): Stel dekking af op beeldhoek. •  (PRIOR. GELIJK BEREIK): Verhoog dekking enigszins voor gelijkmatigere verlichting.

Instelling	Beschrijving
⑦ LED-verlichting	Kies hoe het ingebouwde LED-licht functioneert tijdens stille fotografie (alleen compatibele eenheden): als een catchlight ( /CATCHLIGHT), als AF-hulpverlichting (AF/AF ASSIST) of als zowel een catchlight als AF-hulpverlichting ( /AF ASSIST+CATCHLIGHT). Kies OFF om de LED uit te schakelen tijdens het fotograferen.
⑦ Aantal flitsen *	Kies het aantal keren dat de flitser flitst elke keer als de ontspanknop wordt losgelaten in MULTI -modus.
⑧ Frequentie *	Kies de frequentie waarmee de flitser flitst in MULTI -modus.

* Volledige waarde wordt mogelijk niet toegepast als de grenzen van het flitsbedieningssysteem zijn overschreden.

MASTER(OPTISCH)

De opties rechts worden weergegeven als de eenheid momenteel functioneert als hoofdflitser voor FUJIFILM optische draadloze flitsbediening op afstand.



De hoofdeenheden en eenheden op afstand kunnen worden geplaatst in maximaal drie groepen (A, B en C) en flitsmodus en flitsniveau kunnen voor elke groep afzonderlijk worden

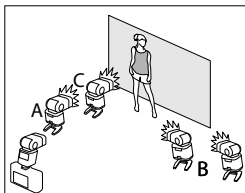







aangepast. Er zijn vier kanalen beschikbaar voor communicatie tussen de eenheden; afzonderlijke kanalen kunnen worden gebruikt voor verschillende flitsystemen of om interferentie te voorkomen als meerdere systemen dicht bij elkaar werken.

Instelling	Beschrijving
<p>① Flitsbedieningsmodus (groep A)</p>	<p>Kies flitsbedieningsmodi voor groepen A, B en C. TTL% is alleen beschikbaar voor groepen A en B.</p> <ul style="list-style-type: none"> • TTL: De eenheden in de groep flitsen in TTL-modus. Flitscompensatie kan afzonderlijk worden aangepast voor elke groep. • TTL%: Als TTL% is geselecteerd voor groep A of B, kunt u de output van de geselecteerde groep als een percentage van de andere specificeren en de algemene flitscompensatie voor beide groepen aanpassen.
<p>② Flitsbedieningsmodus (groep B)</p>	<ul style="list-style-type: none"> • M: In modus M flitsen de eenheden in de groep bij de geselecteerde output (uitgedrukt als een fractie van volledig vermogen) ongeacht de helderheid van het onderwerp of camera-instellingen. • MULTI: Het kiezen van MULTI voor een groep stelt alle eenheden in alle groepen in op herhalende flitsmodus. Alle eenheden zullen meerdere malen flitsen bij elke opname.
<p>③ Flitsbedieningsmodus (groep C)</p>	<ul style="list-style-type: none"> • OFF (UIT): Als OFF geselecteerd is, zullen de eenheden in de groep niet flitsen.

Instelling	Beschrijving	
④ Flitscompensatie/-output (groep A)	Pas flitsniveau voor de geselecteerde groep aan volgens de optie geselecteerd voor flitsbedieningsmodus. Merk op dat de volledige waarde mogelijk niet wordt toegepast als de grenzen van het flitsbedieningssysteem zijn overschreden.	
⑤ Flitscompensatie/-output (groep B)		<ul style="list-style-type: none"> • TTL: Pas flitscompensatie aan.
⑥ Flitscompensatie/-output (groep C)		<ul style="list-style-type: none"> • M/MULTI: Pas flitsoutput aan. • TTL%: Kies het evenwicht tussen groepen A en B en pas de algemene flitscompensatie aan.

Instelling	Beschrijving
<p>7 Flitsmodus (TTL)</p>	<p>Kies een flitsmodus voor TTL-flitsbediening. De beschikbare opties zijn afhankelijk van de opnamestand (P, S, A, of M) die is geselecteerd.</p> <ul style="list-style-type: none">  (FLASH AUTO): De flitser flitst alleen indien nodig; het flitsniveau wordt aangepast volgens de helderheid van het onderwerp. Een -pictogram weergegeven als de ontspanknop halverwege wordt ingedrukt toont aan dat de flitser zal flitsen als de foto wordt genomen.  (STANDAARD): De flitser flitst bij elke foto indien mogelijk; het flitsniveau wordt aangepast volgens de helderheid van het onderwerp. De flitser flitst niet als deze niet volledig is opgeladen als de ontspanknop wordt losgelaten.  (TRAGE SYNC.): Combineer de flitser met een lange sluitertijd bij het fotograferen van portretonderwerpen tegen een achtergrond met nachtdedor. De flitser flitst niet als deze niet volledig is opgeladen als de ontspanknop wordt losgelaten.

Instelling	Beschrijving
<p>⑧ Synchroniseren</p>	<p>Regel flitstiming.</p> <ul style="list-style-type: none"> •  FRONT (1E GORDIJD): De flitser flitst direct nadat de sluitter opent (normaliter de beste keuze). •  REAR (2E GORDIJD): De flitser flitst onmiddellijk voordat de sluitter sluit. •  (AUTO FP(HSS)): Synchronisatie met hoge snelheid (alleen compatibele eenheden). De camera schakelt automatisch synchronisatie met hoge snelheid van het voorgordijn in bij sluitertijden lager dan de flitssynchronisatiesnelheid. Gelijk aan 1E GORDIJD wanneer MULTI is geselecteerd voor flitsbedieningsmodus.
<p>⑨ Zoom</p>	<p>De hoek van de verlichting (flitsdekking) voor eenheden die flitszoom ondersteunen. Voor sommige eenheden kunnen de aanpassingen vanaf de camera gemaakt worden. Als AUTO is geselecteerd, wordt zoom automatisch aangepast om de dekking aan te passen aan de brandpuntsafstand van de lens.</p>
<p>⑩ Verlichting</p>	<p>Als de eenheid deze functie ondersteunt, kiest u uit:</p> <ul style="list-style-type: none"> •  (FLASH VOEDINGSPRIOR.): Win bereik door de dekking enigszins te verminderen. •  (STANDAARD): Stel dekking af op beeldhoek. •  (PRIOR. GELIJK BEREIK): Verhoog dekking enigszins voor gelijkmatigere verlichting.

Instelling	Beschrijving
⑪ Master	<p>Wijs de hoofdflitser toe aan groep A (Gr A), B (Gr B) of C (Gr C). Als OFF is geselecteerd, zal de uitvoer van de hoofdflitser op een niveau worden gehouden dat de uiteindelijke foto niet beïnvloed. Alleen beschikbaar als de eenheid op de flitsschoen van de camera is bevestigd als een hoofdflitser voor FUJIFILM optische draadloze flitsbediening op afstand in de modus TTL, TTL% of M.</p>
⑪ Aantal flitsen	<p>Kies het aantal keren dat de flitser flitst elke keer als de ontspanknop wordt losgelaten in MULTI-modus.</p>
⑫ Kanaal	<p>Kies het kanaal dat wordt gebruikt door de hoofdflitser voor communicatie met de flitsers op afstand. Afzonderlijke kanalen kunnen worden gebruikt voor verschillende flitssystemen of om interferentie te voorkomen als meerdere systemen dicht bij elkaar werken.</p>
⑫ Frequentie	<p>Kies de frequentie waarmee de flitser flitst in MULTI-modus.</p>

Lenzen

De camera kan gebruikt worden met lenzen voor het FUJIFILM X-bevestigingspunt.

Lenzonderdelen

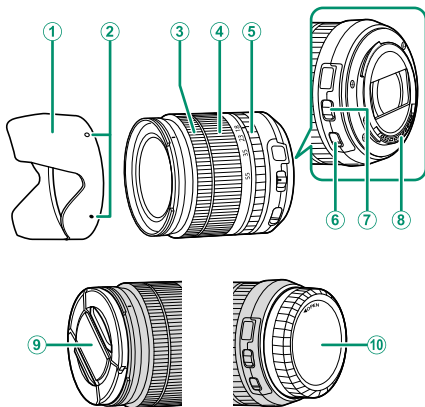

- ① Zonnekap
- ② Bevestigingsmarkeringen
- ③ Scherpstelring
- ④ Zoomring
- ⑤ Diafragmaring
- ⑥ O.I.S.-schakelaar
- ⑦ Diafragma modusschakelaar
- ⑧ Signaalcontacten lens
- ⑨ Voorste lensdop
- ⑩ Achterste lensdop

Lensdoppen verwijderen

Verwijder lensdoppen zoals afgebeeld.

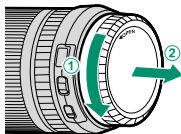
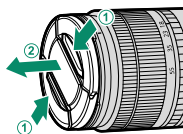

 Lensdoppen kunnen verschillen van de afgebeelde doppen.

Zonnekappen bevestigen

Wanneer bevestigd, verminderen zonnekappen schittering en beschermen ze het voorste lenselement.

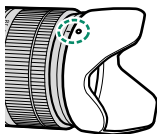
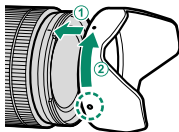

Lenzen met diafragmaringen

Bij andere instellingen dan A kunt u diafragma aanpassen door aan de diafragmaring van de lens te draaien (belichtingsmodi A en M).

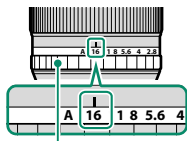

Diafragmaring

De diafragrammodus-schakelaar

Als de lens over een diafragrammodus-schakelaar beschikt, kan het diafragma handmatig worden aangepast door de schakelaar naar  te schuiven en aan de diafragmaring te draaien.

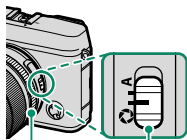

Diafragmaring
Diafragrammodus-schakelaar

Lenzen zonder diafragmaringen

De methode die wordt gebruikt voor het aanpassen van het diafragma kan worden geselecteerd met behulp van **TOETS-/SCHIJFINSTELLINGEN** >

DIAFRAGMA-INSTEL.. Wanneer er een andere optie dan **AUTO** is geselecteerd, kan het diafragma worden aangepast met behulp van de voorste commandoschijf.

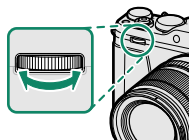

DI Diafragma-regeling staat standaard op de voorste commandoschijf, maar kan opnieuw worden toegewezen aan de achterste commandoschijf met behulp van **TOETS-/SCHIJFINSTELLINGEN** > **COMMANDOSCHIJF INSTELLING.**

Lenzen met O.I.S. Schakelaars

Als de lens optische beeldstabilisatie (O.I.S.) ondersteunt, kan de beeldstabilisatiemodus worden gekozen in de cameramenu's. Om beeldstabilisatie te activeren, schuift u de O.I.S.-schakelaar naar **ON**.

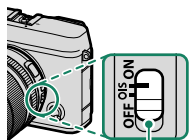

O.I.S.-schakelaar

Lenzen met handmatige scherpstelling

Schuif de scherpstelling naar voren voor automatische scherpstelling.

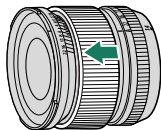

Schuif voor handmatige scherpstelling de scherpstelling naar achteren en draai eraan terwijl u de resultaten in het camera'scherm controleert. De scherpstelafstand- en scherptediepte-indicatoren kunnen worden gebruikt ter ondersteuning van het handmatig scherpstellen.

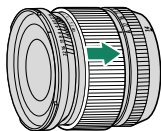

Let erop dat handmatige scherpstelling mogelijk niet beschikbaar is in alle opnamemodi.

De scherptediepte-indicator

De scherptediepte-indicator toont de geschatte scherptediepte (de afstand voor en achter het scherpstelpunt waarop is scherpgesteld). De indicator wordt weergegeven in filmformaat.



Lensverzorging

Gebruik een blaaskwast om stof te verwijderen en neem vervolgens met een zachte, droge doek af. Resterende vlekken kunnen worden verwijderd met een FUJIFILM lensreinigingsdoekje waarop een kleine hoeveelheid lensreinigingsvloeistof is aangebracht. Plaats de voorste en achterste doppen terug op de camera wanneer de lens niet in gebruik is.

Aansluitingen

11

HDMI-uitgang

Foto's nemen en afspelen is mogelijk via HDMI-apparaten.

Aansluiten op HDMI-apparaten

Sluit de camera aan op TV's of andere HDMI-apparaten met behulp van een HDMI-kabel van derden.

- 1 Schakel de camera uit.
- 2 Sluit de meegeleverde kabel zoals hieronder aangeduid aan. Let op dat de connectors volledig in de aansluitingen worden gestoken.

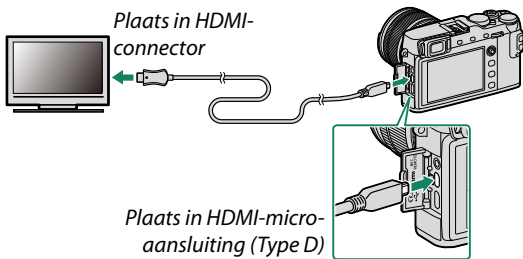

! Gebruik een HDMI-kabel die niet langer is dan 1,5 m.

- 3 Configureer het apparaat voor HDMI-ingang zoals beschreven in de documentatie meegeleverd met het apparaat.

- 4** Schakel de camera in. U kunt nu foto's nemen en afspelen terwijl u op het televisiescherm kijkt en foto's opslaan op het HDMI-apparaat.



De USB-kabel kan niet worden gebruikt terwijl er een HDMI-kabel is aangesloten.

Fotograferen

Neem foto's en neem films op terwijl u de scène door de cameralens op het HDMI-apparaat bekijkt of beeldmateriaal opslaat op het HDMI-apparaat.



Deze functie kan worden gebruikt om 4K- en Full HD-films op te slaan op een HDMI-recorder.

Afspelen

Om het afspelen te starten, drukt u op de -knop van de camera. Het scherm van de camera wordt uitgeschakeld en foto's en films worden naar het HDMI-apparaat gezonden. Let erop dat de volume-instelling van de camera geen invloed heeft op het geluid dat door het televisietoestel wordt afgespeeld; gebruik de volumeregeling van het televisietoestel om het volume aan te passen.



Sommige televisies geven kort een zwart scherm weer wanneer het afspelen van film begint.

Draadloze overdracht

Verkrijg toegang tot draadloze netwerken en maak verbinding met computers, smartphones of tablets. Voor meer informatie bezoekt u:

<http://fujifilm-dsc.com/wifi/>

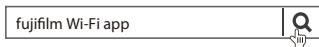

Smartphones en tablet: FUJIFILM Camera Remote

Installeer de meest recente versie van de FUJIFILM Camera Remote-app op uw smartphone of tablet om verbinding te maken met de camera via Bluetooth® of Wi-Fi. Voor downloads en andere informatie bezoekt u:

http://app.fujifilm-dsc.com/en/camera_remote/

Smartphones en tablet: Bluetooth®-koppeling

Gebruik **VERBINDING INSTELLING** > **Bluetooth INSTELLINGEN** > **KOPPELREGISTRATIE** om de camera aan smartphones of tablets te koppelen. Koppeling biedt een eenvoudige methode voor het downloaden van foto's van de camera.



 Foto's worden gedownload via een draadloze verbinding.

Smartphones en tablets: Wi-Fi

Gebruik de **DRAADLS COMMUNICT**-opties in **OPNAME-INSTELLINGEN** of het afspeelmenu om verbinding te maken met een smartphone of tablet via Wi-Fi. Eenmaal verbonden, kunt u door de beelden op de camera bladeren, geselecteerde beelden downloaden, de camera op afstand besturen, of de locatiegegevens naar de camera te kopiëren.



Computers: FUJIFILM PC AutoSave

Installeer de meest recente versie van FUJIFILM PC AutoSave op uw computer om foto's te uploaden van de camera via draadloze netwerken. Voor downloads en andere informatie bezoekt u:

http://app.fujifilm-dsc.com/en/pc_autosave/

Computers: Draadloze verbindingen

U kunt foto's uploaden van de camera met de **PC AUTO. OPSLAAN**-optie in het afspeelmenu.

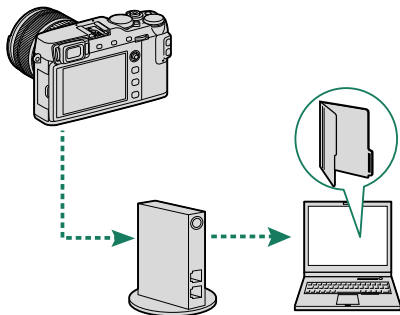

Aansluiten op computers via USB

Kopieer foto's naar een computer via USB.

Windows (MyFinePix Studio)

MyFinePix Studio kan worden gebruikt om foto's naar een computer te kopiëren, waar ze kunnen worden opgeslagen, bekeken, geordend en afgedrukt. MyFinePix Studio is beschikbaar als download via de volgende website:

<http://fujifilm-dsc.com/mfs/>



Wanneer het downloaden is voltooid, dubbelklikt u op het gedownloade bestand ("MFPS_Setup.EXE") en volgt u de instructies op het scherm om de installatie te voltooien.

Mac OS X/macOS

Foto's kunnen worden gekopieerd naar uw computer met behulp van Image Capture (meegeleverd met uw computer) of andere software.

RAW FILE CONVERTER EX 2.0

Gebruik RAW FILE CONVERTER EX 2.0 om RAW-bestanden op uw computer te bekijken, te downloaden via:

<http://fujifilm-dsc.com/rfc/>



De camera aansluiten

- 1 Zoek een geheugenkaart met foto's die u naar de computer wilt kopiëren en plaats de kaart in de camera.

! Stroomverlies tijdens het kopiëren kan gegevensverlies of beschadiging van de geheugenkaart tot gevolg hebben. Plaats een nieuwe of volledig opgeladen batterij in de camera voordat u deze aansluit.

- 2 Klaar voor een USB 2.0 kabel met een micro USB-connector (Micro-B) van een andere leverancier. Schakel de camera uit en sluit de kabel aan, zorg dat de connectors er volledig in zijn gestoken.

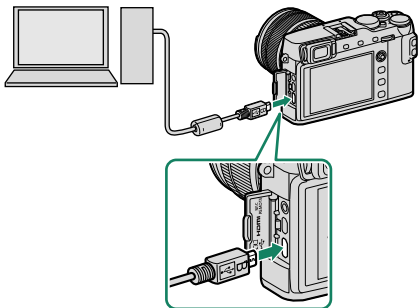

! De USB-kabel mag niet langer dan 1,5 m zijn en moet geschikt zijn voor gegevensoverdracht.

- 3** Schakel de camera in.
- 4** Kopieer foto's naar de computer met behulp van MyFinePix Studio of applicaties beschikbaar voor uw besturingssysteem.
- 5** Wanneer de overdracht is voltooid, schakelt u de camera uit en ontkoppelt u de USB-kabel.



Als er een geheugenkaart wordt geplaatst waarop een groot aantal foto's staat, kan het enkele momenten duren voordat de software start en bent u mogelijk niet in staat de foto's te importeren of op te slaan. Gebruik een geheugenkaartlezer om de foto's over te zetten.

Sluit de camera rechtstreeks aan op de computer; gebruik geen USB-hub of toetsenbord.

Controleer of de computer geen bericht weergeeft dat het kopiëren in uitvoering is en of het indicatielampje uit is voordat u de camera uitschakelt of de USB-kabel loskoppelt (als het aantal te kopiëren foto's erg groot is, kan het indicatielampje blijven branden nadat het bericht uit het computerscherm is verdwenen). Het niet in acht nemen van deze voorzorgsmaatregel kan gegevensverlies of beschadiging van de geheugenkaart tot gevolg hebben.

Koppel de camera af voordat u een geheugenkaart plaatst of verwijdert.

Het kan in sommige gevallen gebeuren dat het niet mogelijk is om toegang te verkrijgen tot foto's die opgeslagen zijn op een netwerkserver door de software op dezelfde manier te gebruiken als men doet bij een particuliere computer.

Bij het gebruik van diensten waarvoor een internetverbinding is vereist, is de gebruiker verantwoordelijk voor alle door de telefoonmaatschappij en/of internetprovider in rekening gebrachte kosten.

instax SHARE printers

Druk foto's af vanaf uw digitale camera naar instax SHARE printers.

Een verbinding tot stand brengen

Selecteer  **VERBINDING INSTELLING** > **VERB.INST. instax PRNTR** en voer de instax SHARE printernaam (SSID) en het wachtwoord in.

De printernaam (SSID) en het wachtwoord

De printernaam (SSID) kan worden gevonden op de onderkant van de printer; het standaardwachtwoord is "1111". Als u al een ander wachtwoord heeft gekozen om af te drukken vanaf een smartphone, voer dat wachtwoord dan in.

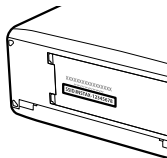

Foto's afdrukken

- Schakel de printer in.
- Selecteer  **MENU VOOR HERBEKIJKEN > AFDRUK. instax PRINTER.** De camera zal verbinding maken met de printer.



Bij het afdrukken van een beeld van een serieopname geeft u het beeld weer voordat u **AFDRUK. instax PRINTER** selecteert.

- Gebruik de scherpstellingstok (scherpstelhendel) om de foto weer te geven die u wilt uitprinten en druk vervolgens op **MENU/OK.**



Foto's die zijn gemaakt met andere camera's kunnen niet worden afgedrukt.

Het afdrukgebied is kleiner dan het gebied zichtbaar in het LCD-scherm.

- De foto wordt naar de printer gestuurd en het afdrukken start.

12

Technische notities

Accessoires van FUJIFILM

De volgende optionele accessoires zijn verkrijgbaar bij FUJIFILM. Informeer bij uw lokale FUJIFILM-vertegenwoordiger naar de meest recente informatie over accessoires die in uw regio leverbaar zijn of ga naar http://www.fujifilm.com/products/digital_cameras/index.html.

Oplaadbare Li-ionbatterijen

NP-W126/NP-W126S: Extra NP-W126/NP-W126S oplaadbare batterijen met hoge capaciteit kunnen naar behoefte worden bijgekocht.



Batterijladers

BC-W126: Vervangende batterijladers kunnen naar behoefte worden bijgekocht. Bij +20 °C laadt de BC-W126 een NP-W126/NP-W126S in ongeveer 150 minuten op.



Netstroomadapters

AC-9V (vereist CP-W126 DC-koppelstuk): Gebruik deze 100–240 V, 50/60 Hz netadapter voor langere opname en weergave of bij het kopiëren van foto's naar een computer.

DC-koppelstukken

CP-W126: Verbind de AC-9V met de camera.

Afstandsontspanners

RR-90: Hiermee kunt u het schudden van de camera verminderen of de sluitter open houden tijdens langdurige belichting.

**Stereomicrofoons**

MIC-ST1: Een externe microfoon voor filmopname.

**FUJINON-lenzen**

XF-serie lenzen: Verwisselbare lenzen uitsluitend voor gebruik met het FUJIFILM X-bevestigingspunt.



XC-serie lenzen: Verwisselbare lenzen uitsluitend voor gebruik met het FUJIFILM X-bevestigingspunt.

**Flitser met schoenbevestiging**

EF-X500: Deze klikbare flitser heeft een richtgetal van 50 (ISO 100, m) en ondersteunt FP (synchronisatie met hoge snelheid), waardoor deze gebruikt kan worden bij sluitertijden hoger dan de flitssynchronisatiesnelheid. Gevoed door vier AA-batterijen of een optionele EF-BP1 batterij, ondersteunt handmatige en TTL-flitsbediening en automatische powerzoom binnen het bereik van 24–105 mm (gelijk aan 35 mm formaat), met FUJIFILM optische draadloze flitsbediening waardoor deze flitser kan worden gebruikt als een hoofd- of externe flitser voor draadloze flitsfotografie op afstand. De flitserkop kan 90° naar boven, 10° naar beneden, 135° naar links of 180° naar rechts worden gedraaid voor indirect flitslicht.



Flitsters met schoenbevestiging (vervolg)

EF-42: Deze klikbare flitser (gevoed door vier AA-batterijen) beschikt over een richtgetal van 42 (ISO 100, m) en ondersteunt handmatige en TTL-flitsbediening en automatische powerzoom binnen het bereik van 24–105 mm (gelijk aan 35 mm formaat). De flitserkop kan 90° naar boven, 180° naar links of 120° naar rechts worden gedraaid voor indirect flitslicht.



EF-X20: Deze klikbare flitser heeft een richtgetal van 20 (ISO 100, m). Gevoed door twee AAA-batterijen, lichte, compacte eenheid voorzien van een schijf voor het aanpassen van TTL-flitscompensatie of handmatige flitsoutput.



EF-20: Deze klikbare flitser (gevoed door twee AA-batterijen) beschikt over een richtgetal van 20 (ISO 100, m) en ondersteunt TTL-flitsbediening (handmatige flitsbediening wordt niet ondersteund). De flitserkop kan 90° naar boven worden gedraaid voor indirect flitslicht.



Handgrepen

MHG-XE3: Betreft een verbeterde handgreep. Batterijen en geheugenkaarten kunnen worden verwijderd met de handgreep vast en de handgreep is uitgerust met een rail voor snelle montage van schoentjes op de camera.

Lederen tassen

BLC-XE3: Deze tas combineert bruikbaarheid met de luxe van leer en wordt geleverd met een doek die kan worden gebruikt om de camera in te wikkelen voordat u deze in de tas doet en in andere situaties. Terwijl de camera in de tas zit, kunt u foto's maken en batterijen en geheugenkaarten plaatsen of verwijderen.

Handgriepriemen

GB-001: Verbeterd de grip. Combineer met een handgreep voor veiliger hanteren.

Macro-verlengstukken

MCEX-11/16: Te bevestigen tussen de camera en de lens om op te nemen bij hoge reproductieverhoudingen.

Teleconverters

XF1.4X TC WR: Vergroot de brandpuntsafstand van de compatibele lenzen met ongeveer 1,4x.

XF2X TC WR: Vergroot de brandpuntsafstand van de compatibele lenzen met ongeveer 2,0x.

Bevestigingsadapters

FUJIFILM M MOUNT ADAPTER: Biedt de mogelijkheid om de camera met een divers aanbod aan M-bevestigingslenzen te gebruiken.

Behuizingsdoppen

BCP-001: Dek de lensbevestiging van de camera af wanneer er geen lens is bevestigd.

instax SHARE printers

SP-1/SP-2: Aan te sluiten via draadloos LAN om foto's te kunnen afdrukken op instax film.

Software van FUJIFILM

De camera kan gebruikt worden met de volgende FUJIFILM-software.

FUJIFILM Camera Remote

Leg een draadloze verbinding vast tussen uw camera en een smartphone of tablet (📖 284).

http://app.fujifilm-dsc.com/en/camera_remote/

FUJIFILM PC AutoSave

Download foto's van uw camera via draadloze netwerken (📖 286).

http://app.fujifilm-dsc.com/en/pc_autosave/

MyFinePix Studio

Beheer, bekijk, print en bewerk de vele beelden ge-download van uw digitale camera (📖 287).

<http://fujifilm-dsc.com/mfs/>



RAW FILE CONVERTER EX 2.0

Bekijk RAW-foto's op uw computer en converteer ze naar andere indelingen (📖 287).

<http://fujifilm-dsc.com/rfc/>



Voor uw veiligheid



Lees deze opmerkingen voordat u de camera gebruikt

Veiligheidsopmerkingen



- Zorg ervoor dat u uw camera goed gebruikt. Lees voor gebruik deze veiligheidsopmerkingen en uw *Gebruiksaanwijzing* zorgvuldig door.
- Bewaar deze veiligheidsopmerkingen na het lezen op een veilige plaats.

Informatie over pictogrammen

De hieronder afgebeelde pictogrammen worden in deze gebruiksaanwijzing gebruikt om de ernst aan te geven van letsels of schade die kan ontstaan als de betekenis van het pictogram niet in acht wordt genomen en het product ten gevolge daarvan onjuist wordt gebruikt.

	WAARSCHUWING	Dit pictogram geeft aan dat het niet opvolgen van instructies kan leiden tot ernstig of fataal letsel.
	ATTENTIE	Dit pictogram geeft aan dat het niet opvolgen van instructies kan leiden tot persoonlijk letsel of materiële schade.

De hieronder afgebeelde pictogrammen geven de ernst van de gevolgen aan als de instructies niet worden nageleefd.

	Driehoekige pictogrammen geven aan dat deze informatie uw aandacht behoeft ("Belangrijk").
	Cirkelvormige pictogrammen met een diagonale streep geven aan dat die handeling verboden is ("Verboden").
	Opgevulde cirkels met een uitroepteken geven aan dat er een handeling moet worden verricht ("Vereist").

De symbolen op dit product (inclusief de accessoires) geven het volgende weer:

	AC
	DC
	Klasse II-apparaat (De constructie van het product is dubbel geïsoleerd.)

WAARSCHUWING

Als er een probleem ontstaat, schakel de camera dan uit, verwijder de batterij, koppel de

netadapter van de camera los en haal deze uit het stopcontact. Het blijven gebruiken van de camera als deze rook of een ongewone geur verspreidt of wanneer de camera een ander gebrek vertoont, kan brand of een elektrische schok tot gevolg hebben. Neem contact op met uw FUJIFILM-dealer.



Verwijder uit het stopcontact

 WAARSCHUWING	
	<u>Laat geen water of andere vreemde voorwerpen de camera binnendringen.</u> Als water of andere vreemde voorwerpen in de camera terechtkomen, schakel de camera uit, verwijder de batterij, koppel de netstroomadapter los en trek deze uit het stopcontact. Het blijven gebruiken van de camera kan brand of een elektrische schok veroorzaken. Neem contact op met uw FUJIFILM-dealer.
 <i>Niet in de badkamer of douche gebruiken</i>	<u>Gebruik de camera niet in de badkamer of douche.</u> Dit kan brand of een elektrische schok veroorzaken.
 <i>Haal het apparaat niet uit elkaar</i>	<u>Probeer nooit de camera te demonteren of te modificeren (open nooit de behuizing).</u> Het niet in acht nemen van deze voorzorgsmaatregel kan brand of een elektrische schok tot gevolg hebben.
 <i>Raak geen interne onderdelen aan</i>	<u>Mocht de behuizing openbreken door een val of ander ongeluk, raak de blootliggende onderdelen dan niet aan.</u> Het niet in acht nemen van deze voorzorgsmaatregel kan een elektrische schok of letsel door het aanraken van beschadigde onderdelen tot gevolg hebben. Verwijder onmiddellijk de batterij en pas op voor letsel of een elektrische schok. Breng het product naar het verkooppunt voor advies.
	<u>Het verbindingssnoer mag niet worden aangepast, verwarmd, overmatig gedraaid of uitgerekt en er mogen geen zware voorwerpen op worden geplaatst.</u> Deze handelingen zouden het snoer kunnen beschadigen en brand of een elektrische schok kunnen veroorzaken. Neem contact op met uw FUJIFILM-dealer als het snoer beschadigd is.
	<u>Plaats de camera niet op een onstabiele ondergrond.</u> Hierdoor kan de camera vallen of kantelen en letsel veroorzaken.
	<u>Probeer nooit foto's te maken als u in beweging bent.</u> Gebruik de camera niet tijdens het wandelen of als u in een auto rijdt. Dit kan leiden tot een val of een verkeersongeluk.
	<u>Raak tijdens onweer de metalen onderdelen van de camera niet aan.</u> Dit kan tot een elektrische schok leiden door de ladingsoverdracht van een blikseminslag.
	<u>Gebruik de batterij niet voor andere doeleinden dan waarvoor deze bedoeld is.</u> Plaats de batterij zoals aangeduid door de merktekens.
	<u>Probeer de batterijen niet te demonteren, aan te passen of te verhitten. Laat de batterijen niet vallen, sla niet tegen ze aan, gooi ze niet en stel ze niet op een andere manier bloot aan hevige schokken. Gebruik geen batterijen die tekenen van lekkage, vervorming, verkleuring of andere onregelmatigheden vertonen. Gebruik alleen aangewezen laders om oplaadbare batterijen op te laden en probeer niet om niet-oplaadbare Li-ion of alkaline batterijen op te laden. Laat de batterijen niet kortsluiten en bewaar ze niet samen met metalen objecten.</u> Het niet in acht nemen van deze voorzorgsmaatregelen kan ertoe leiden dat de batterijen oververhit raken, vlam vatten, scheuren of gaan lekken, wat kan leiden tot brand, brandwonden of ander letsel.
	<u>Gebruik uitsluitend batterijen of netstroomadapters die voor gebruik met deze camera goedgekeurd zijn. Gebruik geen andere spanning dan de vermelde voedingsspanning.</u> Het gebruik van andere spanningsbronnen kan tot brand leiden.

WAARSCHUWING



Als de batterij lekt en vloeistof in contact komt met uw ogen, huid of kleding, spoelt u het betreffende gebied onmiddellijk met schoon stromend water af en zoekt u medische hulp of belt u onmiddellijk het alarmnummer.



Gebruik de lader niet om andere batterijen dan hier vermeld op te laden. De meegeleverde lader is uitsluitend voor gebruik met het type batterij dat met de camera wordt meegeleverd. Als u de lader gebruikt om gewone batterijen of andere types oplaadbare batterijen op te laden, dan kan dit leiden tot lekkage, oververhitting of een explosie.



Het gebruik van een flitser te dicht bij de ogen van een persoon kan visuele beperking veroorzaken. Let bijzonder goed op bij het fotograferen van baby's en kleine kinderen.



Vermijd langdurig contact met warme oppervlakken. Als u deze waarschuwing negeert, kan dit leiden tot brandwonden door lage temperaturen, met name bij hoge omgevingstemperaturen of bij gebruikers die last hebben van een slechte bloedsomloop of verminderd gevoel, in welk geval het gebruik van een statief of dergelijke voorzorgsmaatregelen worden aanbevolen.



Zorg ervoor dat terwijl het product aan is, geen enkel deel van het lichaam in contact blijft met het product gedurende langere periodes. Als u deze waarschuwing negeert, kan dit leiden tot brandwonden door lage temperaturen, met name tijdens langdurig gebruik, bij hoge omgevingstemperaturen, of bij gebruikers die last hebben van een slechte bloedsomloop of verminderd gevoel, in welk geval het gebruik van een statief of dergelijke voorzorgsmaatregelen worden aanbevolen.



Niet gebruiken in de aanwezigheid van ontvlambare voorwerpen, explosieve gassen of stof.



Als u de batterij bij u draagt, plaatst u deze in de digitale camera of bewaart u de batterij in de harde tas. Als u de batterij wilt opbergen, bergt u deze op in de harde tas. Als u de batterijen wegbrengt voor recycling, bedekt u de polen met isolatietape. Door contact met andere batterijen of metalen voorwerpen kan de batterij in brand vliegen of ontploffen.



Houd geheugenkaarten, flitsschoenen en andere kleine onderdelen buiten het bereik van kleine kinderen. Kinderen kunnen kleine onderdelen inslikken; buiten het bereik van kinderen bewaren. Mocht een kind een klein onderdeel inslikken, raadpleeg dan een arts of bel het alarmnummer.



Bewaar buiten het bereik van kleine kinderen. Onder de onderdelen die letsel kunnen veroorzaken zijn de draagriem, die verstrikt rond de nek van een kind kan raken, wat verstikking tot gevolg kan hebben, en de flitser, die een visuele beperking kan veroorzaken.



Volg de instructies van luchtvaart- en ziekenhuispersoneel op. Dit product genereert radiofrequentie-emissies die kunnen interfereren met navigatie- of medische apparatuur.

ATTENTIE



Gebruik de camera niet op plaatsen met oliedampen, stoom, vochtigheid of stof. Dit kan brand of een elektrische schok veroorzaken.



Laat de camera niet achter op plaatsen die aan extreem hoge temperaturen zijn blootgesteld. Laat de camera niet achter in afgesloten ruimtes zoals in een afgesloten voertuig of in direct zonlicht. Dit kan brand veroorzaken.



Plaats geen zware voorwerpen op de camera. Hierdoor kan het zware voorwerp vallen of kantelen en letsel veroorzaken.

 ATTENTIE	
	<u>Verplaats de camera niet terwijl deze nog steeds met het netsnoer verbonden is.</u> Trek niet aan het snoer om de netstroomadapter te verwijderen. Dit kan het netsnoer of de kabels beschadigen en brand of een elektrische schok veroorzaken.
	<u>Bedek de camera en de netstroomadapter niet en wikkel deze niet in een doek of deken.</u> Hierdoor kan de temperatuur te hoog oplopen waardoor de behuizing vervormt of waardoor er brand ontstaat.
	<u>Als u de camera reinigt of u de camera voor langere tijd niet van plan bent te gebruiken, verwijderd u de batterij en koppelt u de netstroomadapter los.</u> Doet u dit niet, dan kan dit leiden tot brand of een elektrische schok.
	<u>Na het opladen dient u de lader uit het stopcontact te verwijderen.</u> Er kan brand ontstaan als u de lader in het stopcontact laat zitten.
	<u>Bij het verwijderen van een geheugenkaart kan de kaart te snel uit de sleuf schieten. Gebruik uw vinger om deze tegen te houden en laat de kaart zachtjes los.</u> Bij het eruit schieten van de kaart kan letsel ontstaan.
	<u>Laat uw camera van binnen regelmatig nakijken en schoonmaken.</u> Een ophoping van stof in uw camera kan tot brand of een elektrische schok leiden. Neem contact op met uw FUJIFILM-dealer om de camera om de twee jaar van binnen te laten reinigen. Dit is echter niet gratis.
	<u>Explosiegevaar wanneer de batterij op onjuiste wijze vervangen wordt. Vervang de batterij alleen met hetzelfde of een soortgelijk type.</u>

De batterij en voedingsbron

Opmerking: Controleer welk type batterijen in uw camera wordt gebruikt en lees de relevante paragrafen aandachtig door.

⚠ Waarschuwing: Batterijen mogen niet worden blootgesteld aan overmatige warmte, zoals zonlicht, vuur of dergelijke.

Dit gedeelte beschrijft hoe u de batterijen moet hanteren zodat ze zo lang mogelijk meegaan. Verkeerd gebruik kan de levensduur verkorten of lekkage, oververhitting en ontploffing van de batterij tot gevolg hebben.

Li-ionbatterijen

Dit gedeelte is van toepassing als in uw camera een oplaadbare Li-ionbatterij wordt gebruikt.

De batterij is bij verscheping uit de fabriek niet opgeladen. Laad de batterij vóór gebruik op. Laad de batterij in het compartiment zitten wanneer u de camera niet gebruikt.

■ Opmerkingen over de batterij

Een batterij die niet wordt gebruikt, verliest langzaam haar lading. Laad de batterij een of twee dagen vóór gebruik op.

De levensduur van de batterij kan worden verlengd door de camera uit te schakelen wanneer hij niet wordt gebruikt.

De capaciteit van de batterij neemt bij lage temperaturen af; een lege batterij werkt vaak niet wanneer het koud is. Bewaar een volledig opgeladen reservebatterij op een warme plaats en verwissel de batterij wanneer dat nodig is; of bewaar de batterij in een van uw zakken en plaats de batterij pas vlak voordat u gaat fotograferen in de camera. Voorkom dat de batterij in direct contact komt met handwarmers of andere verwarmingsapparaten.

■ De batterij opladen

Laad de batterij op met de meegeleverde batterijlader. De laadtijd neemt toe wanneer de omgevingstemperatuur lager is dan +10 °C of hoger is dan +35 °C. Probeer de batterij nooit op te laden bij temperaturen boven 40 °C; opladen is niet mogelijk bij temperaturen onder 0 °C.

Probeer nooit een volledig opgeladen batterij op te laden. De batterij hoeft echter ook niet volledig ontladen te zijn om te worden opgeladen.

De batterij kan onmiddellijk na het opladen en tijdens gebruik enigszins warm aanvoelen. Dit is normaal.

■ Levensduur van de batterij

Bij normale temperaturen kan de batterij minimaal 300 keer worden opgeladen. Wanneer de batterij steeds minder lang haar lading kan vasthouden, is dat een indicatie dat het einde van de levensduur van de batterij is bereikt en dat de batterij moet worden vervangen.

■ Opslag

De prestatie van de batterij kan verslechteren als de batterij gedurende langere perioden in volledig opgeladen toestand ongebruikt blijft. Ontlaad de batterij volledig voordat u deze opbergt.

Wanneer de camera gedurende langere tijd niet zal worden gebruikt, neem dan de batterij uit de camera en bewaar de batterij op een droge plaats met een omgevingstemperatuur van +15 °C tot +25 °C. Bewaar de batterij niet op plaatsen waar de batterij wordt blootgesteld aan extreme temperaturen.

■ Attentie: De batterij hanteren

- Bewaar of vervoer de batterij niet samen met metalen voorwerpen zoals kettinkjes of haarspelden.
- Stel de batterij niet bloot aan vuur of hoge temperaturen.
- Probeer de batterij niet te demonteren of te modificeren.
- Laad de batterij alleen op met de voorgeschreven batterijladers.
- Verwijder een versleten batterij onmiddellijk.
- Laat de batterij niet vallen en stel deze niet bloot aan schokken.
- Stel de batterij niet bloot aan water.
- Houd de polen van de batterij altijd schoon.
- De batterij en de camera kunnen onmiddellijk na het opladen en tijdens gebruik enigszins warm aanvoelen. Dit is normaal.

■ Attentie: Afvalverwijdering

Lever lege batterijen in volgens de plaatselijke regels voor klein chemisch afval. Er moet gelet worden op milieu-aspecten bij het weggooiën van batterijen. Gebruik het apparaat bij een gematigde temperatuur.

Netstroomadapters (los verkrijgbaar)

Gebruik uitsluitend FUJIFILM-netstroomadapters die voor gebruik met deze camera goedgekeurd zijn. Andere adapters kunnen de camera beschadigen.

- Gebruik de netstroomadapter uitsluitend binnenshuis.
- Zorg ervoor dat de DC-stekker goed op de camera wordt aangesloten.
- Schakel de camera uit voordat u de netstroomadapter afkoppelt. Koppel de adapter af door aan de stekker te trekken i.p.v. aan het snoer.
- Gebruik de netstroomadapter niet met andere apparaten.
- Haal het apparaat niet uit elkaar.
- Stel de adapter niet bloot aan hoge temperaturen en vocht.
- Stel de adapter niet bloot aan sterke schokken.
- Tijdens gebruik kan de netstroomadapter warm aanvoelen. Dit is normaal.
- Wanneer de netstroomadapter de radio-ontvangst verstoort, moet de antenne opnieuw gericht of verplaatst worden.

De camera gebruiken

- Richt de camera niet op extreem heldere lichtbronnen, zoals de zon bij een onbewolkte lucht. Het niet in acht nemen van deze voorzorgsmaatregel kan schade aan de beeldsensor van de camera toebrengen.
- Fel zonlicht gefocust door de zoeker kan het paneel van de elektronische zoeker (EVF) beschadigen. Richt de elektronische zoeker niet op de zon.

Maak proefopnamen

Voordat u foto's gaat maken van belangrijke gebeurtenissen (zoals een huwelijk of reis), kunt u het beste enkele testopnamen maken en bekijken zodat u zeker weet dat de camera goed werkt. FUJIFILM Corporation aanvaardt geen aansprakelijkheid voor schade of inkomstenderving voortkomend uit het niet goed functioneren van het product.

Opmerkingen over auteursrechten

Opnamen gemaakt met uw digitale camerasysteem mogen zonder toestemming van de eigenaar niet worden gebruikt op een manier die de copyrightwetten overtreedt, tenzij deze uitsluitend voor privégebruik bedoeld zijn. Er zijn bepaalde beperkingen van toepassing bij het fotograferen van optredens op podia, evenementen en tentoonstellingen, zelfs wanneer de foto's alleen voor privégebruik bestemd zijn. De gebruiker wordt er ook op gewezen dat het overdragen van een geheugenkaart die foto's of gegevens bevat die onder de copyrightwetten vallen, uitsluitend toegestaan is binnen de beperkingen opgelegd door de regelgeving in het kader van deze auteursrechten.

Hantering

Stel de camera tijdens het maken en opslaan van foto's niet bloot aan schokken om correcte opnames te garanderen.

Vloeibare kristallen

In geval van beschadiging van het scherm moet de uiterste zorg worden betracht en ieder contact met de vloeibare kristallen worden vermeden. Neem onmiddellijk maatregelen als een van de volgende situaties zich voordoet:

- **Als vloeibare kristallen met uw huid in aanraking komen**, moet de betreffende plek onmiddellijk met een doek worden schoongemaakt en vervolgens met veel stromend water en zeep worden gewassen.
- **Als vloeibare kristallen in contact komen met de ogen**, moeten de ogen onmiddellijk gedurende minimaal 15 minuten met schoon stromend water worden uitgespoeld en moet medische hulp worden ingeroepen.
- **Als vloeibare kristallen worden ingeslikt**, moet de mond met veel schoon stromend water worden gespoeld. Drink grote hoeveelheden water en probeer over te geven, raadpleeg daarna een arts.

Hoewel het LCD-scherm met geavanceerde precisietechnologie is gefabriceerd, kan het scherm pixels bevatten die altijd zijn verlicht of nooit zijn verlicht. Dit is geen defect. Beelden opgenomen met dit product worden niet beïnvloed.

Informatie over handelsmerken

Digital Split Image is een handelsmerk of geregistreerd handelsmerk van FUJIFILM Corporation. xD-Picture Card en  zijn handelsmerken van FUJIFILM Corporation. De hierin gebruikte lettertypen zijn uitsluitend ontwikkeld door DynaComware Taiwan Inc. Macintosh, Mac OS en macOS zijn handelsmerken van Apple Inc. in de Verenigde Staten en andere landen. Windows is een geregistreerd handelsmerk van Microsoft Corporation in de Verenigde Staten en andere landen. Wi-Fi® en Wi-Fi Protected Setup® zijn geregistreerde handelsmerken van Wi-Fi Alliance. Het Bluetooth®-woordmerk en de logo's zijn geregistreerde handelsmerken in bezit van Bluetooth SIG, Inc., en elk gebruik van zulke merken door FUJIFILM is onder licentie. De SDHC- en SDXC-logo's zijn handelsmerken van SD-3C, LLC. Het HDMI-logo is een handelsmerk. Alle andere handelsnamen genoemd in deze handleiding zijn de handelsmerken of geregistreerde handelsmerken van hun respectieve eigenaars.

Elektrische interferentie

Deze camera kan medische en luchtvaartapparatuur verstoren. Vraag in het ziekenhuis of bij de luchtvaartmaatschappij om toestemming voordat u uw camera in een ziekenhuis of vliegtuig gebruikt.

Kleurentelevisiesystemen

NTSC (National Television System Committee) is een kleurentelevisiesysteem dat vooral in de Verenigde Staten, Canada en Japan wordt gebruikt. PAL (Phase Alternation by Line) is een kleurentelevisiesysteem dat vooral in Europa en China wordt gebruikt.

Exif Print (Exif Versie. 2.3)

Exif Print is een recentelijk herzien bestandsformaat voor digitale camera's waarin samen met de foto informatie wordt opgeslagen over de manier waarop tijdens het afdrukken de optimale kleurenreproductie kan worden bereikt.

BELANGRIJKE MEDEDELING: Lezen alvorens de software te gebruiken

Direct of indirect exporteren, in zijn geheel of gedeeltelijk, van software met een licentie zonder de toestemming van de van toepassing zijnde bestuursorganen is verboden.

OPMERKINGEN

Stel het apparaat niet bloot aan regen of vocht om gevaar voor brand en een schok te voorkomen.

Lees eerst de "Veiligheidsopmerkingen" en zorg dat u deze begrijpt voordat u de camera gebruikt.

Voor klanten in Canada**CAN ICES-3 (B)/NMB-3(B)**

ATTENTIE: Dit Klasse B digitale apparaat voldoet aan de Canadese norm ICES-003.

Verklaring Industry Canada: Dit apparaat voldoet aan de RSS-normen van Industry Canada voor vergunningsvrije apparaten. De werking is onderhevig aan de volgende twee voorwaarden: (1) Dit apparaat mag geen interferentie veroorzaken, en (2) Dit apparaat moet elke interferentie accepteren, inclusief interferentie die ongewenste werking van het apparaat kan veroorzaken.

Dit apparaat en zijn antenne(s) mogen niet samen geplaatst worden of worden opgesteld in combinatie met een andere antenne of zender, behalve geteste ingebouwde radio's. De functie Landcode-selectie is uitgeschakeld voor producten die in de VS/Canada op de markt gebracht worden.

Verklaring over blootstelling aan straling: De beschikbare wetenschappelijke gegevens tonen niet aan dat eventuele gezondheidsproblemen in verband worden gebracht met het gebruik van draadloze apparatuur met laag vermogen. Het is echter niet bewezen dat deze draadloze apparatuur met laag vermogen absoluut veilig is. Draadloze apparatuur met laag vermogen zenden lage niveaus van radiofrequentie-energie (RF) uit in het microgolfbereik tijdens gebruik. Terwijl hoge niveaus van RF gevolgen kunnen hebben voor de gezondheid (door verhitting van celweefsel), veroorzaakt blootstelling aan lage RF-niveaus die geen verhittingseffecten produceren, geen bekende nadelige gevolgen voor de gezondheid. Veel studies over blootstelling aan lage RF-niveaus hebben geen biologische effecten aangetoond. Sommige studies suggereerden dat er bepaalde biologische effecten kunnen optreden, maar dergelijke bevindingen zijn niet bevestigd door aanvullend onderzoek. X-E3 is getest en voldoet aan de IC stralingsblootstellingslimieten voor een ongecontroleerde omgeving en aan RSS-102 van de regels voor blootstelling aan IC radiofrequentie (RF).

Verwijdering van elektrische en elektronische apparatuur in particuliere huishoudens

In de Europese Unie, Noorwegen, IJsland en Liechtenstein: Dit symbool op het product of in de handleiding en in de garantievoorzwaarden en/of op de verpakking duidt aan dat dit product niet als huishoudelijk afval mag worden behandeld. In plaats daarvan moet het apparaat bij een inzamelpunt voor recycling van elektrische en elektronische apparatuur worden ingeleverd.



Door dit product op de juiste wijze weg te gooien helpt u potentiële negatieve gevolgen voor het milieu en de gezondheid van de mens voorkomen. Onjuiste verwerking van dit product kan het milieu schaden.

Dit symbool op de batterijen of accu's duidt aan dat deze batterijen niet als huishoudelijk afval mogen worden behandeld.



Als uw apparaat eenvoudig verwijderbare batterijen of accu's bevat, dient u deze overeenkomstig de lokale regels afzonderlijk in te leveren.

De recycling van materialen helpt bij het behoud van natuurlijke bronnen. Neem contact op met uw gemeente, uw inzamelpunt voor het inleveren van huishoudelijk afval of de winkel waar u het product hebt gekocht voor meer gedetailleerde informatie over recycling van dit product.

In landen buiten de Europese Unie, Noorwegen, IJsland en Liechtenstein: Neem contact op met uw gemeente en vraag naar de juiste wijze waarop u dit product inclusief batterijen of accu's dient weg te gooien.

In Japan: Dit symbool op de batterijen duidt aan dat ze afzonderlijk weggegooid moeten worden.



Apparaten met draadloos netwerk en Bluetooth: waarschuwingen

Dit product voldoet aan de volgende EU-richtlijnen:

- RoHS-richtlijn 2011/65/EU
- RE-richtlijn 2014/53/EU

Hierbij verklaar ik, FUJIFILM Corporation, dat het type radioapparatuur FF170001 conform is met Richtlijn 2014/53/EU.

De volledige tekst van de EU-conformiteitsverklaring kan worden geraadpleegd op het volgende internetadres:

http://www.fujifilm.com/products/digital_cameras/x/fujifilm_x_e3/pdf/index/fujifilm_x_e3_cod.pdf

Deze conformiteit wordt aangegeven door de volgende conformiteitsmarkering op het product:



Deze markering is geldig voor niet-Telecom-producten en EU-geharmoniseerde Telecom-producten (bijvoorbeeld Bluetooth®).

BELANGRIJK: Lees eerst de volgende mededelingen alvorens de ingebouwde draadloze zender van de camera te gebruiken.

- ① Dit product, dat een coderingsfunctie bevat die in de Verenigde Staten is ontwikkeld, wordt gecontroleerd door de United States Export Administration Regulations en mag niet worden geëxporteerd of opnieuw worden geëxporteerd naar landen waarvoor in de Verenigde Staten een handelsembargo geldt.
- **Gebruik alleen een apparaat met draadloos netwerk of Bluetooth.** FUJIFILM aanvaardt geen aansprakelijkheid voor schade als gevolg van ongeoorloofd gebruik. Niet gebruiken in toepassingen die een hoge mate van betrouwbaarheid vereisen, bijvoorbeeld in medische apparatuur of andere systemen die direct of indirect invloed hebben op een mensenleven. Wanneer u het apparaat in computer- en andere systemen gebruikt die een grotere mate van betrouwbaarheid eisen dan aangeboden door apparaten met een draadloos netwerk of Bluetooth, zorg er dan voor dat u alle benodigde voorzorgsmaatregelen neemt om te veiligheid te garanderen en storing te voorkomen.
- **Alleen gebruiken in het land waar het apparaat werd aangeschaft.** Dit apparaat conformeert met voorschriften van apparaten met draadloos netwerk of Bluetooth in het land waarin het gekocht is. Neem alle lokale voorschriften in acht bij het gebruik van het apparaat. FUJIFILM aanvaardt geen aansprakelijkheid voor problemen die voortvloeien uit het gebruik in andere rechtsgebieden.
- **Gebruik het apparaat niet op plaatsen die onderhevig zijn aan magnetische velden, statische elektriciteit of radio-interferentie.** Gebruik de zender niet in de nabijheid van magnetrons of op andere plaatsen die onderhevig zijn aan magnetische velden, statische elektriciteit of radio-interferentie, waardoor ontvangst van draadloze signalen mogelijk wordt voorkomen. Wederzijdse interferentie kan zich voordoen als de zender in de nabijheid van andere draadloze apparaten in de 2,4 GHz band wordt gebruikt.

- **De draadloze zender werkt in de 2,4 GHz-band met DSSS-, OFDM- en GFSK-modulatie.**
- **Veiligheid:** Apparaten met draadloos netwerk of Bluetooth brengen gegevens over via de radio en hun gebruik heeft vervolgens meer aandacht nodig voor veiligheid dan geldt voor draadloze netwerken.
 - Maak geen verbinding met onbekende netwerken of netwerken waarvoor u geen toegangsrechten hebt, zelfs als ze worden weergegeven op uw apparaat, aangezien zulke toegang als ongeautoriseerd wordt gezien. Maak alleen verbinding met netwerken waarvoor u toegangsrechten hebt.
 - Let op dat draadloze transmissies kwetsbaar kunnen zijn voor onderschepping door derden.
- **Het volgende kan strafbaar zijn:**
 - Demontage of modificatie of dit apparaat
 - Verwijderen van apparaatcertificatielabels
- **Dit apparaat werkt op dezelfde frequentie als commerciële, educatieve en medische apparaten en draadloze zenders.** Het werkt tevens op dezelfde frequentie als zenders met een licentie en speciale laagspanningzenders zonder licentie die in RFID-trackingsystemen voor lopende banden en in andere vergelijkbare toepassingen worden gebruikt.
- **Om interferentie met bovenstaande apparaten te voorkomen, moeten de volgende voorzorgsmaatregelen in acht worden genomen.** Controleer of de RFID-zender niet in werking is, alvorens dit apparaat in gebruik te nemen. Merk u dat het apparaat interferentie veroorzaakt in zenders met een licentie die voor RFID-tracking worden gebruikt, stop dan onmiddellijk met gebruik van de betreffende frequentie of verplaats het apparaat naar een andere locatie. Indien u merkt dat dit apparaat interferentie veroorzaakt in RFID-trackingsystemen met lage spanning, neem dan contact op met een FUJIFILM-vertegenwoordiger.
- **Gebruik dit apparaat niet aan boord van een vliegtuig.** Houd er rekening mee dat Bluetooth actief kan blijven zelfs terwijl de camera uit is. Bluetooth kan uitgeschakeld worden door **UIT** te selecteren voor **VERBINDING INSTELLING > Bluetooth INSTELLINGEN > Bluetooth AAN/UIT.**



Lees deze opmerkingen voordat u de camera gebruikt

Veiligheidsopmerkingen



- Zorg ervoor dat u de lens goed gebruikt. Lees voor gebruik deze veiligheidsopmerkingen en de *Gebruiksaanwijzing* van de camera zorgvuldig door.
- Bewaar deze veiligheidsopmerkingen na het lezen op een veilige plaats.

Informatie over pictogrammen

De hieronder afgebeelde pictogrammen worden in deze gebruiksaanwijzing gebruikt om de ernst aan te geven van letsel of schade die kan ontstaan als de betekenis van het pictogram niet in acht wordt genomen en het product ten gevolge daarvan onjuist wordt gebruikt.

	WAARSCHUWING	Dit pictogram geeft aan dat het niet opvolgen van instructies kan leiden tot ernstig of fataal letsel.
	ATTENTIE	Dit pictogram geeft aan dat het niet opvolgen van instructies kan leiden tot persoonlijk letsel of materiële schade.

De hieronder afgebeelde pictogrammen geven de ernst van de gevolgen aan als de instructies niet worden nageleefd.

	Driehoekige pictogrammen geven aan dat deze informatie uw aandacht behoeft ("Belangrijk").
	Cirkelvormige pictogrammen met een diagonale streep geven aan dat die handeling verboden is ("Verboden").
	Opgevulde cirkels met een uitroepteken geven aan dat er een handeling moet worden verricht ("Vereist").

WAARSCHUWING

 <small>Niet onderdompelen</small>	<u>Niet onderdompelen in of blootstellen aan water.</u> Het niet in acht nemen van deze voorzorgsmaatregel kan brand of een elektrische schok tot gevolg hebben.
 <small>Haal het apparaat niet uit elkaar</small>	<u>Haal het apparaat niet uit elkaar (maak de behuizing niet open).</u> Het niet in acht nemen van deze voorzorgsmaatregel kan brand, een elektrische schok of letsel door een defect product tot gevolg hebben.
 <small>Raak geen interne onderdelen aan</small>	<u>Mocht de behuizing openbreken door een val of ander ongeluk, raak de blootliggende onderdelen dan niet aan.</u> Het niet in acht nemen van deze voorzorgsmaatregel kan een elektrische schok of letsel door het aanraken van beschadigde onderdelen tot gevolg hebben. Verwijder onmiddellijk de batterij en pas op voor letsel of een elektrische schok. Breng het product naar het verkooppunt voor advies.
	<u>Plaats niet op onstabiele oppervlakken.</u> Het product kan vallen, wat letsel tot gevolg kan hebben.
	<u>Kijk niet in de zon door de zoekers van de lens of camera.</u> Het niet in acht nemen van deze waarschuwing kan permanent oogletsel tot gevolg hebben.

 ATTENTIE	
	<u>Niet gebruiken of bewaren op plaatsen blootgesteld aan stoom of rook of zeer vochtige of uitermate stoffige plaatsen.</u> Het niet in acht nemen van deze voorzorgsmaatregel kan brand of een elektrische schok tot gevolg hebben.
	<u>Laat niet in direct zonlicht liggen of op plaatsen die onderhevig zijn aan zeer hoge temperaturen, zoals in een afgesloten voertuig op een zonnige dag.</u> Het niet in acht nemen van deze voorzorgsmaatregel kan brand tot gevolg hebben.
	<u>Houd buiten het bereik van kleine kinderen.</u> In de handen van kinderen kan dit product letsel veroorzaken.
	<u>Hanteer niet met natte handen.</u> Het niet in acht nemen van deze voorzorgsmaatregel kan een elektrische schok tot gevolg hebben.
	<u>Houd de zon uit het beeld bij het fotograferen van onderwerpen met tegenlicht.</u> Zonlicht dat wordt scherpgesteld in de camera wanneer de zon zich in het beeld of vlakbij het beeld bevindt, kan brand of brandwonden veroorzaken.
	<u>Wanneer het product niet in gebruik is, plaats de lensdoppen dan terug en bewaar het product niet in direct zonlicht.</u> Zonlicht dat wordt scherpgesteld door de lens kan brand of brandwonden tot gevolg hebben.
	<u>Draag de camera of lens niet terwijl deze op een statief is bevestigd.</u> Het product kan vallen of andere voorwerpen raken, wat letsel tot gevolg kan hebben.

Productverzorging

Om langdurig van uw camera te kunnen genieten, moeten onderstaande verzorgingsmaatregelen in acht worden genomen.

Camerabehuizing: Gebruik een zachte, droge doek om de camera te reinigen na elk gebruik. Gebruik geen alcohol, verfverdunder of andere vluchtige chemicaliën. Deze kunnen vervormingen of verkleuringen van het leer van de camerabehuizing tot gevolg hebben. Vloeistoffen op de camera moeten onmiddellijk worden verwijderd met een zachte, droge doek. Gebruik een blaaskwast om stof van de monitor te verwijderen, waarbij u oplet dat u geen krassen maakt, en neem vervolgens met een zachte, droge doek af. Resterende vlekken kunnen worden verwijderd met een FUJIFILM-lensreinigingsdoekje waarop een kleine hoeveelheid lensreinigingsvloeistof is aangebracht. Plaats de behuizingdop terug wanneer er geen lens is bevestigd om binnendringen van stof in de camera te voorkomen.

Beeldsensor: Meerdere foto's ontsierd door vlekken en plekken op identieke locaties kan duiden op de aanwezigheid van stof op de beeldsensor. Reinig de sensor met behulp van  **GEBRUIKERSINSTELLINGEN > SENSORREINIGING.**

De beeldsensor reinigen

Stof dat niet kan worden verwijderd met behulp van **GEbruikersinstellingen** > **SENSORREINIGING** kan handmatig worden verwijderd, zoals hieronder wordt beschreven.

! Let erop dat er kosten in rekening worden gebracht bij het repareren of vervangen van de beeldsensor als deze wordt beschadigd tijdens het reinigen.

- 1** Gebruik een blaaskwast (geen borstel) om stof van de sensor te verwijderen.

! Gebruik geen borstel of blaasborstel. Anders kan de sensor worden beschadigd.



- 2** Controleer of het stof succesvol is verwijderd. Herhaal stappen 1 en 2 indien nodig.
- 3** Vervang de behuizingsdop of lens.

Firmware-updates

Sommige functies van het product kunnen verschillen van de beschrijving meegeleverd in de handleiding vanwege de firmware-update. Voor uitgebreide informatie over ieder model, bezoekt u onze website:

http://www.fujifilm.com/support/digital_cameras/software



De Firmwareversie controleren

 De camera zal alleen de firmware-versie weergeven als er een geheugenkaart is geplaatst.

- 1 Schakel de camera uit en controleer of er een geheugenkaart is geplaatst.
- 2 Zet de camera aan terwijl u op de **DISP/BACK**-knop drukt. De versie van de huidige firmware zal worden weergegeven; controleer de firmwareversie.
- 3 Schakel de camera uit.

 Om de firmware-versie te bekijken of firmware te updaten voor optionele accessoires zoals uitwisselbare lenzen, flitsschoeneenheden en vattingsadapter, bevestig de accessoires op de camera.

Probleemoplossing

Raadpleeg de onderstaande tabel indien u problemen ondervindt met uw camera. Als u hier geen oplossing vindt, neemt u contact op met uw lokale FUJIFILM-dealer.

Voeding en batterij

Probleem	Oplossing
De camera kan niet worden ingeschakeld.	<ul style="list-style-type: none">• De batterij is leeg: Laad de batterij op of plaats een volledig opgeladen reservebatterij (📖 32).• De batterij is niet goed geplaatst: Plaats de batterij nogmaals en in de juiste richting (📖 37).• De afdekkap van het batterijvak is niet vergrendeld: Vergrendel de afdekkap van het batterijvak (📖 38).
Het scherm gaat niet aan.	<p>Het scherm gaat mogelijk niet aan als de camera wordt uitgezet en zeer snel daarna weer wordt aangezet. Houd de sluiterknop halverwege ingedrukt totdat de monitor geactiveerd wordt.</p>
De batterij raakt snel leeg.	<ul style="list-style-type: none">• De batterij is koud: Warm de batterij op in een van uw zakken of op een andere warme plaats en stop de batterijen pas vlak voordat u gaat fotograferen in de camera.• Er zit vuil op de polen van de batterij: Maak de polen van de batterij schoon met een zachte, droge doek.• AAN is geselecteerd voor AF/MF INSTELLINGEN > PRE-AF: Schakel PRE-AF uit (📖 137).• De batterij is heel vaak opgeladen: Het einde van de levensduur van de batterij is bereikt. Koop een nieuwe batterij.

Probleem	Oplossing
De camera wordt plotseling uitgeschakeld.	De batterij is leeg: Laad de batterij op of plaats een volledig opgeladen reservebatterij (📖 32).
Het opladen start niet.	Plaats de batterij in de juiste richting in de batterijlader en sluit de lader aan op een stopcontact (📖 32).
Het opladen verloopt traag.	Laad de batterij op bij kamertemperatuur.
De laadindicator knippert, maar de batterij laadt niet op.	<ul style="list-style-type: none"> • Er zit vuil op de polen van de batterij: Maak de polen van de batterij schoon met een zachte, droge doek. • De batterij is heel vaak opgeladen: Het einde van de levensduur van de batterij is bereikt. Koop een nieuwe batterij. Neem contact op met uw FUJIFILM-dealer als de batterij nog steeds niet kan worden opgeladen (📖 294).

Menu's en schermen

Probleem	Oplossing
Weergave is niet in het Engels.	Selecteer NEDERLANDS voor ☑ GEBRUIKERSINSTELLINGEN > 言語/LANG. (📖 46, 206).

Fotograferen

Probleem	Oplossing
Er wordt geen foto gemaakt wanneer de ontspanknop wordt ingedrukt.	<ul style="list-style-type: none"> • De geheugenkaart is vol: Plaats een nieuwe geheugenkaart of wis foto's (📖 36, 183). • De geheugenkaart is niet geformatteerd: Formateer de geheugenkaart (📖 203). • Er zit vuil op de contacten van de geheugenkaart: Maak de contacten schoon met een zachte, droge doek.

Probleem	Oplossing
<p>Er wordt geen foto gemaakt wanneer de ontspanknop wordt ingedrukt (vervolg).</p>	<ul style="list-style-type: none"> • De geheugenkaart is beschadigd: Plaats een nieuwe geheugenkaart (📖 36). • De batterij is leeg: Laad de batterij op of plaats een volledig opgeladen reservebatterij (📖 32). • De camera werd automatisch uitgeschakeld: Schakel de camera in (📖 42). • U gebruikt een bevestigingsadapter van derden: Selecteer AAN voor OPNAME ZONDER LENS (📖 230). • De indicatorlamp was oranje toen u een panoramafoto probeerde te maken: Wacht tot de indicatorlamp uitschakelt (📖 10).
<p>Spikkels (“beeldruis”) verschijnen in het scherm of in de zoeker wanneer de ontspanknop half wordt ingedrukt.</p>	<p>De versterking wordt verhoogd om de compositie te ondersteunen als het onderwerp slecht is belicht en het diafragma wordt verkleind, wat kan leiden tot opvallende spikkels bij het bekijken van de foto’s op het scherm. Foto’s die gemaakt worden met de camera blijven onaangetast.</p>
<p>De camera stelt niet scherp.</p>	<p>Het onderwerp is niet geschikt voor automatische scherpstelling: Gebruik scherpstelvergrendeling of handmatige scherpstelling (📖 92).</p>

Probleem	Oplossing
Er is geen gezicht gedetecteerd.	<ul style="list-style-type: none"> • Het gezicht van het onderwerp wordt verborgen door een zonnebril, een hoed, lang haar of andere voorwerpen: Verwijder de obstakels (📖 139). • Het gezicht van het onderwerp beslaat slechts een klein deel van het beeld: Wijzig de compositie zodat het gezicht van het onderwerp een groter deel van het beeld beslaat (📖 139). • Het onderwerp houdt het hoofd schuin of horizontaal: Vraag het onderwerp het hoofd recht te houden (📖 139). • De camera wordt schuin gehouden: Houd de camera recht. • Het gezicht van het onderwerp is onderbelicht: Fotografeer bij helder licht.
Er is een verkeerd onderwerp geselecteerd.	<p>Het geselecteerde onderwerp is dichterbij het midden van het beeld dan het hoofdonderwerp. Pas de compositie van de foto aan of schakel gezichtsdetectie uit en kadreer de foto met behulp van scherpstelvergrendeling (📖 92).</p>
De flitser flitst niet.	<ul style="list-style-type: none"> • De flitser is uitgeschakeld: Pas de instellingen aan (📖 107). • De flitser is omlaag: Zet de flitser omhoog (📖 107). • De batterij is leeg: Laad de batterij op of plaats een volledig opgeladen reservebatterij (📖 32). • De camera staat in stand bracketing of continu: Selecteer de enkele-fotostand (📖 6).

Probleem	Oplossing
<p>Het onderwerp wordt niet volledig door de flitser verlicht.</p>	<ul style="list-style-type: none"> • Het onderwerp bevindt zich buiten het bereik van de flitser: Plaats het onderwerp binnen het bereik van de flitser. • Het venster van de flitser wordt bedekt: Houd de camera op de juiste wijze vast. • De sluitertijd is korter dan de sync-snelheid: Selecteer een langere sluitertijd (📖 64, 72).
<p>Foto's zijn onscherp.</p>	<ul style="list-style-type: none"> • De lens is vuil: Maak de lens schoon (📖 280). • De lens wordt geblokkeerd: Houd voorwerpen weg van de lens (📖 49). • ! AF wordt weergegeven tijdens het fotograferen en het scherpstelkader wordt rood weergegeven: Controleer de scherpstelling voordat u de opname maakt (📖 50).
<p>De foto's zijn bespikkeld</p>	<ul style="list-style-type: none"> • De sluitertijd is lang en de omgevingstemperatuur is hoog: Dit is normaal en duidt niet op een defect. • Pixelmapping is vereist: Voer pixelmapping uit 📷 INSTELLINGEN BEELDKWALITEIT > PIXELMAPPING (📖 130). • De camera werd lange tijd gebruikt bij hoge temperaturen of er wordt een temperatuurwaarschuwing weergegeven: Schakel de camera uit en wacht tot hij is afgekoeld (📖 42).

Afspelen

Probleem	Oplossing
De foto's zijn korrelig.	De foto's zijn met een camera van een ander merk of model gemaakt.
Zoomweergave is niet beschikbaar.	De foto's zijn gemaakt met NIEUW FORMAAT of met een camera van een ander merk of model.
Geen geluid bij het afspelen van films.	<ul style="list-style-type: none"> • Het afspeelvolume is te laag: Pas het afspeelvolume aan (📖 213). • De microfoon was bedekt: Houd de camera tijdens het opnemen op de juiste wijze vast. • De luidspreker wordt afgedekt: Houd de camera tijdens het afspelen op de juiste wijze vast.
De geselecteerde foto's zijn niet gewist.	Sommige van de te wissen foto's zijn beveiligd. Verwijder de beveiliging met het apparaat waarmee de beveiliging is aangebracht (📖 188).
De bestandsnummering wordt onverwacht teruggezet.	De afdekkap van het batterijvak werd geopend terwijl de camera was ingeschakeld. Schakel de camera uit voordat u de afdekkap van het batterijvak opent (📖 237).

Aansluitingen

Probleem	Oplossing
Het scherm geeft geen beeld.	De camera is aangesloten op een TV: Foto's worden weergegeven op de TV in plaats van op het scherm van de camera (📖 282).
Geen beeld of geluid op de tv.	<ul style="list-style-type: none">• De camera is niet goed aangesloten: Sluit de camera op de juiste wijze aan (📖 282).• Het kanaal van het televisietoestel is ingesteld op "TV": Stel de ingang in op "HDMI" (📖 282).• Het volume van het televisietoestel is te laag: Gebruik de volumeregeling van het televisietoestel om het volume aan te passen.
Zowel de televisie- en de cameramonitor zijn leeg.	De weergavemodus wordt geselecteerd met de VIEW MODE-knop EVF ONLY + : Plaats uw oog tegen de zoeker of gebruik de VIEW MODE -knop om een andere weergavemodus te selecteren.
De computer herkent de camera niet.	Controleer of de camera en computer juist zijn aangesloten (📖 287).
Kan geen RAW- of JPEG-bestanden naar computer overzetten.	Gebruik MyFinePix Studio om foto's over te zetten (alleen Windows; 📖 287).

Draadloze overdracht

Voor meer informatie over het oplossen van problemen voor draadloze verbindingen bezoekt u:
<http://digital-cameras.support.fujifilm.com/app?pid=x>

Probleem	Oplossing
Problemen bij het verbinden met of het uploaden van foto's naar een smartphone.	<ul style="list-style-type: none"> • De smartphone is te ver weg: Plaats de apparaten dichterbij (📖 284). • Naburige apparaten veroorzaken radio-interferentie: Plaats de camera en smartphone uit de buurt van magnetrons of draadloze telefoons (📖 284).
Kan geen afbeeldingen uploaden.	<ul style="list-style-type: none"> • De smartphone is met een ander apparaat verbonden: De smartphone en camera kunnen slechts met één apparaat tegelijk worden verbonden. Verbreek de verbinding en probeer opnieuw (📖 284). • Er bevinden zich meerdere smartphones in de directe omgeving: Probeer opnieuw verbinding te maken. De aanwezigheid van meerdere smartphones kan de verbinding bemoeilijken (📖 284). • De huidige afbeelding betreft een film of werd op een ander apparaat gecreëerd en kan niet naar een smartphone worden geüpload (📖 284).
De smartphone geeft geen foto's weer.	Selecteer AAN voor VERKLEIN(SP) 3M . Het selecteren van UIT verhoogt uploadtijden voor grotere afbeeldingen; bovendien kunnen sommige telefoons geen afbeeldingen weergeven die groter zijn dan een bepaald formaat (📖 243).

Diversen

Probleem	Oplossing
De camera reageert niet.	<ul style="list-style-type: none"> • Tijdelijke storing van de camera: Verwijder de batterij en plaats deze opnieuw (📖 36). • De batterij is leeg: Laad de batterij op of plaats een volledig opgeladen reservebatterij (📖 32). • De camera is aangesloten op een draadloos LAN: Beëindig de verbinding.
De camera functioneert niet naar behoren.	Verwijder de batterij en plaats deze opnieuw (📖 36). Neem contact op met uw FUJIFILM-dealer wanneer het probleem zich blijft voordoen.
Geen geluid.	Pas het volume aan (📖 210).
Door op de Q-knop te drukken, geeft het scherm het snelmenu niet weer.	<p>TTL-VERGREDELING is actief: Beëindig TTL-VERGREDELING (📖 255).</p>

Waarschuwingsberichten en -aanduidingen

Op het scherm kunnen de volgende waarschuwingen worden weergegeven.

Waarschuwing	Beschrijving
 (rood)	Batterij bijna leeg. Laad de batterij op of plaats een volledig opgeladen reservebatterij.
 (knippert rood)	De batterij is leeg. Laad de batterij op of plaats een volledig opgeladen reservebatterij.
!AF (weergegeven in rood met rood scherpstelkader)	De camera is niet in staat scherp te stellen. Gebruik scherpstelvegrendeling om eerst scherp te stellen op een ander onderwerp dat zich op dezelfde afstand bevindt en bepaal pas daarna de compositie van de foto.
Het diafragma of de sluitertijd wordt rood weergegeven	Het onderwerp is te helder of te donker en de foto wordt over- of onderbelicht. Gebruik de flitser voor extra belichting wanneer u foto's neemt van slecht belichte onderwerpen.
SCHERPSTELFOUT LENSAANSTURING DEFECT SCHAKEL DE CAMERA UIT EN SCHAKEL DIE WEER IN	Storing van de camera. Schakel de camera uit en weer in. Neem contact op met een FUJIFILM-dealer wanneer de melding blijft verschijnen.
GEEN KAART	De sluitersnelheid kan alleen worden ontspannen wanneer een geheugenkaart is geplaatst. Plaats een geheugenkaart.
KAART NIET GEFORMATTEERD!	<ul style="list-style-type: none">De geheugenkaart is niet geformatteerd of de geheugenkaart werd in een computer of ander apparaat geformatteerd: Formateer de geheugenkaart met behulp van  GEBRUIKERSINSTELLINGEN > FORMATTEREN.





Waarschuwing	Beschrijving
KAART NIET GEFORMATEERD! (vervolg)	<ul style="list-style-type: none"> • De contacten van de geheugenkaart moeten worden schoongemaakt: Maak de contacten schoon met een zachte, droge doek. Formateer de geheugenkaart als de melding opnieuw verschijnt. Wanneer de melding voortdurend terugkomt, moet de geheugenkaart worden vervangen. • Storing van de camera: Neem contact op met een FUJIFILM-dealer.
LENSFOUT	Schakel de camera uit, verwijder de lens, reinig de bevestigingsoppervlakken en plaats vervolgens de lens terug en schakel de camera in. Neem contact op met een FUJIFILM-dealer wanneer het probleem zich blijft voordoen.
KAARTFOUT	<ul style="list-style-type: none"> • Voor ingebruikname in de camera werd de geheugenkaart niet geformatteerd: Formateer de kaart. • De contacten van de geheugenkaart moeten worden schoongemaakt of de geheugenkaart is beschadigd: Maak de contacten schoon met een zachte, droge doek. Formateer de geheugenkaart als de melding opnieuw verschijnt. Wanneer de melding voortdurend terugkomt, moet de geheugenkaart worden vervangen. • Incompatibele geheugenkaart: Gebruik een compatibele geheugenkaart. • Storing van de camera: Neem contact op met een FUJIFILM-dealer.
BEVEILIGDE KAART	De geheugenkaart is vergrendeld. Ontgrendel de kaart.
BEZIG MET OPSLAAN	De geheugenkaart is onjuist geformatteerd. Gebruik de camera om de kaart te formateren.
SD GEHEUGEN VOL	De geheugenkaart is vol en foto's kunnen niet worden vastgelegd. Wis foto's of plaats een geheugenkaart waar op meer vrije ruimte beschikbaar is.
SCHRIJFFFOUT	<ul style="list-style-type: none"> • Geheugenkaartfout of verbindingfout: Plaats de geheugenkaart nog een keer of schakel de camera uit en weer in. Neem contact op met een FUJIFILM-dealer wanneer de melding blijft verschijnen.

Waarschuwing	Beschrijving
SCHRIJFFOUT (vervolg)	<ul style="list-style-type: none"> • Onvoldoende geheugen om extra foto's op te slaan: Wis foto's of plaats een geheugenkaart waarop meer vrije ruimte beschikbaar is. • De geheugenkaart is niet geformatteerd: Formateer de geheugenkaart.
MAX. NUM. BEREIKT	De camera heeft de hoogste nummering (999-9999) bereikt. Plaats een geformatteerde geheugenkaart en selecteer RESET voor  OPSLAAN SET-UP > NUMMERING . Maak een foto om de nummering terug te zetten naar 100-0001, selecteer vervolgens CONTINU voor NUMMERING .
KAART LEESFOUT	<ul style="list-style-type: none"> • Het bestand is beschadigd of niet met deze camera aangeemaakt: Het bestand kan niet worden gelezen. • De contacten van de geheugenkaart moeten worden schoongemaakt: Maak de contacten schoon met een zachte, droge doek. Formateer de geheugenkaart als de melding opnieuw verschijnt. Wanneer de melding voortdurend terugkomt, moet de geheugenkaart worden vervangen. • Storing van de camera: Neem contact op met een FUJIFILM-dealer.
DEZE FOTO IS BEVEILIGD	U heeft geprobeerd een beveiligde foto te wissen of te draaien. Verwijder de beveiliging en probeer het opnieuw.
UITSNEDE NIET MOGELIJK	De foto is beschadigd of niet met deze camera aangeemaakt.
DPOF LEESFOUT	Printopdrachten kunnen niet meer dan 999 foto's bevatten. Kopieer extra foto's die u wilt afdrukken naar een andere geheugenkaart en maak een tweede printopdracht aan.
DRAAIEN NIET MOGELIJK	De geselecteerde foto kan niet worden gedraaid.

Waarschuwing	Beschrijving
 DRAAIEN NIET MOGELIJK	Films kunnen niet worden gedraaid.
INSTELLEN DPOF	De foto kan niet met DPOF worden afgedrukt.
 GEEN	Films kunnen niet met DPOF worden afgedrukt.
 NIET MOGELIJK	Verwijdering van rode ogen kan niet worden toegepast op films.
 NIET MOGELIJK	Op de foto's die met andere camera's zijn gemaakt, kan geen rode-ogenverwijdering worden toegepast.
MISMATCH: 4K-MODUS EN EXT. MONITOR FILMMODUS WIJZIGEN	De filmmodus die is geselecteerd voor de camera is niet compatibel met het apparaat dat met de camera is verbonden via HDMI. Probeer een andere filmmodus te selecteren.
 (geel)	Schakel de camera uit en wacht tot hij is afgekoeld. Het aantal spikkels op foto's kan toenemen als deze waarschuwing wordt weergegeven.
 (rood)	Schakel de camera uit en wacht tot hij is afgekoeld. Wanneer deze waarschuwing wordt weergegeven, kunnen geen films worden opgenomen, kunnen er meer vlekken voorkomen, en kunnen prestaties, inclusief beeldsnelheid en weergavekwaliteit, afnemen.

Capaciteit geheugenkaart

De volgende tabel toont de opnametijd of het aantal foto's beschikbaar met verschillende beeldformaten. Alle genoemde aantallen zijn bij benadering; de bestandsgroottes zijn afhankelijk van de opgenomen scène, waardoor er grote verschillen kunnen zijn in het aantal bestanden dat kan worden opgeslagen. Het kan ook voorkomen dat het resterende aantal opnamen en de resterende opnametijd niet gelijkmatig afnemen.

		Capaciteit	8 GB		16 GB	
			FINE	NORMAL	FINE	NORMAL
Foto's	 3:2		540	800	1110	1660
	RAW (GEDECOMPRIEERD)		150		320	
	RAW (VERLIESVRIJ GECOMPRIM.)		300		630	
Films ¹	 2160/29.97P, 25P, 24P, 23.98P ²		9 minuten		20 minuten	
	 1080/59.94P, 50P, 29.97P, 25P, 24P, 23.98P ³		26 minuten		54 minuten	
	 720/59.94P, 50P, 29.97P, 25P, 24P, 23.98P ⁴		51 minuten		105 minuten	

1 Gebruik een UHS-snelheidsklasse 3 kaart of hoger.

2 Afzonderlijke films kunnen maximaal 10 minuten lang zijn.

3 Afzonderlijke films kunnen maximaal 15 minuten lang zijn.

4 Afzonderlijke films kunnen maximaal 30 minuten lang zijn.

 Hoewel de filmopname doorgaat zonder onderbreking als de bestandsgrootte 4 GB bereikt, wordt daaropvolgend beeldmateriaal opgeslagen in een afzonderlijk bestand die ook afzonderlijk bekeken moet worden.

Technische gegevens

Systeem

Model	FUJIFILM X-E3									
Productnummer	FF170001									
Effectieve pixels	Ong. 24,3 miljoen									
Beeldsensor	23,5 mm × 15,6 mm (APS-C), X-Trans CMOS III sensor met primaire kleurfilter									
Opslagmedia	Door FUJIFILM aanbevolen SD-/SDHC-/SDXC-geheugenkaarten									
Geheugenkaartsleuf	SD-geheugenkaartsleuf (UHS-1)									
Bestandssysteem	Compatibel met Design Rule for Camera File System (DCF), Exif 2.3 en Digital Print Order Format (DPOF)									
Bestandsindeling	<ul style="list-style-type: none">• Foto's: Exif 2.3 JPEG (gecomprimeerd); RAW (originele RAF-indeling, gedecomprimeerd of gecomprimeerd met behulp van een verliesvrij algoritme; speciale software vereist); RAW + JPEG beschikbaar• Films: H.264-norm met stereogeluid (MOV)• Spraakmemo: Stereo (WAVE)									
Beeldformaat	<table><tr><td>L 3:2 (6000×4000)</td><td>L 16:9 (6000×3376)</td><td>L 1:1 (4000×4000)</td></tr><tr><td>M 3:2 (4240×2832)</td><td>M 16:9 (4240×2384)</td><td>M 1:1 (2832×2832)</td></tr><tr><td>S 3:2 (3008×2000)</td><td>S 16:9 (3008×1688)</td><td>S 1:1 (2000×2000)</td></tr></table> <p>RAW (6000 × 4000)</p> <p>L panorama: verticaal (2160 × 9600)/ horizontaal (9600 × 1440)</p> <p>M panorama: verticaal (2160 × 6400)/ horizontaal (6400 × 1440)</p>	L 3:2 (6000×4000)	L 16:9 (6000×3376)	L 1:1 (4000×4000)	M 3:2 (4240×2832)	M 16:9 (4240×2384)	M 1:1 (2832×2832)	S 3:2 (3008×2000)	S 16:9 (3008×1688)	S 1:1 (2000×2000)
L 3:2 (6000×4000)	L 16:9 (6000×3376)	L 1:1 (4000×4000)								
M 3:2 (4240×2832)	M 16:9 (4240×2384)	M 1:1 (2832×2832)								
S 3:2 (3008×2000)	S 16:9 (3008×1688)	S 1:1 (2000×2000)								
Lensbevestiging	FUJIFILM X-bevestiging									

Systeem

Gevoeligheid	<ul style="list-style-type: none"> • Foto's: Standaard uitvoergevoeligheid gelijk aan ISO 200 – 12800 in stappen van $\frac{1}{3}$ EV; AUTO; uitgebreide uitvoergevoeligheid gelijk aan ISO 100, 125, 160, 25600 of 51200 • Films: Standaard uitvoergevoeligheid gelijk aan ISO 200 – 12800 in stappen van $\frac{1}{3}$ EV; AUTO
Lichtmeting	256-segmenten door-de-lens (TTL) lichtmeting; MULTI, SPOT, GEMIDDELD, MIDDENMETING
Belichtingsregeling	Geprogrammeerd AE (met programmaverschuiving), sluiterprioriteit AE, diafragma prioriteit AE en handmatige belichting
Belichtingscompensatie	<ul style="list-style-type: none"> • Foto's: –5 EV – +5 EV in stappen van $\frac{1}{3}$ EV • Films: –2 EV – +2 EV in stappen van $\frac{1}{3}$ EV

Sluiterijd	Modus P	Modus A	Modi S en M	Lamp
Mechanische sluiters	4 s tot $\frac{1}{4000}$ S	30 s tot $\frac{1}{4000}$ S	15 min. tot $\frac{1}{4000}$ S	Max. 60 min.
Elektronische sluiters	4 s tot $\frac{1}{32000}$ S	30 s tot $\frac{1}{32000}$ S	15 min. tot $\frac{1}{32000}$ S	1 s vast
Mechanisch+elektronisch	4 s tot $\frac{1}{32000}$ S	30 s tot $\frac{1}{32000}$ S	15 min. tot $\frac{1}{32000}$ S	Max. 60 min.

Systeem

Continu

Beeldsnelheid (JPEG)	Beelden per serie
14fps*	Maximaal circa 35
11fps*	Maximaal circa 50
8,0fps	Maximaal circa 53
5,0fps	Maximaal circa 56
4,0fps	Maximaal circa 58
3,0fps	Maximaal circa 62

* Beschikbaar met enkel elektronische sluiters.



De beeldsnelheid is afhankelijk van de opnameomstandigheden en het aantal opgenomen beelden. Daarnaast kunnen de beeldsnelheid en het aantal foto's per serie variëren afhankelijk van het type geheugenkaart.

Scherpstelling

- **Modus:** Enkelvoudig of continue AF; handmatig scherpstellen met scherpstelring
- **Selectie scherpstelgebied:** ENKEL PUNT, ZONE, GROOTHOEK/TRACKING, ALLE
- **Automatisch scherpstelsysteem:** Intelligente hybride AF (TTL contrastdetectie/fasedetectie AF) met AF-hulplicht

Witbalans



Aangepast 1, Aangepast 2, Aangepast 3, kleurtemperatuurselectie, automatisch, direct zonlicht, schaduw, daglicht tl-verlichting, warmwit tl-verlichting, koelwit tl-verlichting, gloeilampverlichting en onder water

Zelfontspanner

Uit, 2 sec., 10 sec.

Systeem

Flitsmodus

















- **MODUS:** TTL-MODUS (FLASH AUTO, STANDAARD, TRAGE SYNC.), HANDMATIG, COMMANDER, OFF
- **SYNC-MODUS:** 1E GORDIJN, 2E GORDIJN
- **VERWIJDER R. OGEN:**  FLASH+VERWIJDEREN,  FLASH,  VERWIJDEREN, UIT

Flitschoen Accessoire bevestigingspunt voor flitser met TTL-contacten

Sync-contact X-contact; ondersteunt snelle synchronisatiesnelheden tot $\frac{1}{180}$ s

Zoeker 0,39-in., 2360k-stippen kleuren OLED-zoeker met dioptrie-aanpassing (-4 tot $+2$ m⁻¹); zoom 0,62× met 50 mm lens (gelijk aan 35 mm formaat) op oneindig en de dioptrie ingesteld op $-1,0$ m⁻¹; diagonale beeldhoek van circa 30,0° (gemiddelde horizontale beeldhoek van circa 25,0°); oogpunt ca. 17,5 mm

LCD-scherm Vast 3,0-in/7,6 cm, 1040k-stip kleuren touchscreen LCD-monitor

Films (met stereogeluid)	 4K 2160/29.97P	 FULL HD 1080/59.94P	 HD 720/59.94P
	 4K 2160/25P	 FULL HD 1080/50P	 HD 720/50P
	 4K 2160/24P	 FULL HD 1080/29.97P	 HD 720/29.97P
	 4K 2160/23.98P	 FULL HD 1080/25P	 HD 720/25P
		 FULL HD 1080/24P	 HD 720/24P
	 FULL HD 1080/23.98P	 HD 720/23.98P	

In-/uitgangsaansluitingen

Digitale in-/uitgang	USB 2.0 Hoge snelheid Micro-USB-aansluiting (Micro-B)
HDMI-uitgang	HDMI-micro-aansluiting (Type D)
Microfoon/ afstandsontspanner- aansluiting	∅2,5 mm 3-pool mini-aansluiting

Stroomvoeding/overige

Stroomvoeding	NP-W126S oplaadbare batterij (meegeleverd met de camera)
Camera-afmetingen (B × H × D)	121,3 mm × 73,9 mm × 42,7 mm (32,4 mm zonder uitstekende delen, gemeten op het dunste gedeelte)
Cameragewicht	Circa 287 g, exclusief batterij, accessoires en geheugenkaart
Gebruiksgewicht	Circa 337 g, inclusief batterij en geheugenkaart
Gebruiksomstandigheden	<ul style="list-style-type: none">• Temperatuur: 0 °C tot +40 °C• Vochtigheid: 10% tot 80% (geen condensvorming)

Stroomvoeding/overige**Levensduur van de batterij**

- **Batterijtype:** NP-W126S
- **Foto's:** Het aantal beelden hangt af van de optie die is geselecteerd voor **PRESTATIE:**

PRESTATIE	LCD	EVF
H PRES.	Circa 260	Circa 260
STANDAARD	Circa 350	Circa 350

- **Films:** De lengte van filmopnamen die kunnen worden gemaakt, varieert afhankelijk van de filmmodus:

Modus	Werkelijke levensduur van de batterij voor filmopname	Resterende levensduur van de batterij voor filmopname
	Circa 50 minuten	Circa 70 minuten
	Circa 60 minuten	Circa 95 minuten

CIPA-norm, gemeten in modus **P**, met volledig opgeladen batterij (NP-W126S), XF35mmF1.4 R lens, en SD-geheugenkaart.

Opmerking: De levensduur van de batterij varieert afhankelijk van laadniveau en neemt af bij lage temperaturen.

Draadloze zender

Draadloze LAN

Normen	IEEE 802.11b/g/n (standaard draadloos protocol)
Werkingsfrequentie (middenfrequentie)	<ul style="list-style-type: none">• VS, Canada, Taiwan: 2412 MHz–2462 MHz (11 kanalen)• Overige landen: 2412 MHz–2472 MHz (13 kanalen)
Maximaal radiofrequentievermogen (EIRP)	11.74 dBm
Toegangsprotocollen	Infrastructuur

Bluetooth®

Normen	Bluetooth versie 4.0 (Bluetooth lage energie)
Werkingsfrequentie (middenfrequentie)	2402 MHz–2480 MHz
Maximaal radiofrequentievermogen (EIRP)	-0.12 dBm

EF-X8 flitser met schoenbevestiging

Handleidingnummer	GN8 (ISO100), GN11 (ISO200)
Afmetingen (B × H × D)	39,7 mm × 24,2 mm × 63,4 mm
Gewicht	Circa 41 g

NP-W126S oplaadbare batterij

Nominale spanning	7,2 V
Nominale capaciteit	1260 mAh
Gebruikstemperatuur	0 °C tot +40 °C
Afmetingen (B × H × D)	36,4 mm × 47,1 mm × 15,7 mm
Gewicht	Circa 47 g

BC-W126-batterijlader

Nominale invoer	100 V – 240 V AC, 50/60 Hz
Ingangscapaciteit	13 – 21 VA
Nominale uitvoer	8,4 V DC, 0,6 A
Ondersteunde batterijen	NP-W126S oplaadbare batterijen
Laadtijd	Circa 150 minuten (+20 °C)
Gebruikstemperatuur	5 °C tot +40 °C
Afmetingen (B × H × D)	65 mm × 91,5 mm × 28 mm, exclusief uitstekende delen
Gewicht	Circa 77 g

Gewicht en afmetingen kunnen per land of regio variëren. Labels, menu's en andere schermen kunnen afwijken van de feitelijke camera.



De specificaties en prestaties zijn onderhevig aan verandering zonder kennisgeving. FUJIFILM is niet aansprakelijk voor fouten die deze gebruiksaanwijzing kunnen bevatten. Het uiterlijk van het product kan verschillen van de beschrijving in deze handleiding.

FUJIFILM

FUJIFILM Corporation

7-3, AKASAKA 9-CHOME, MINATO-KU, TOKYO 107-0052, JAPAN

http://www.fujifilm.com/products/digital_cameras/index.html

