

FUJIFILM

DIGITAL CAMERA

X-E3

Manuel du propriétaire

Introduction

Nous vous remercions d'avoir acheté ce produit. Veuillez à lire attentivement ce manuel et à bien le comprendre avant d'utiliser votre appareil photo. Gardez ce manuel à portée de tous ceux qui utilisent le produit.

Pour obtenir les dernières informations

Les dernières versions des manuels sont disponibles sur le site suivant :

<http://fujifilm-dsc.com/en-int/manual/>



Vous pouvez accéder à ce site non seulement à partir de votre ordinateur mais aussi de votre smartphone ou tablette.



Pour obtenir des informations sur les mises à jour de firmware, consultez :

http://www.fujifilm.com/support/digital_cameras/software/





Index des chapitres

Liste des menus	iv
1 Avant de commencer	1
2 Premières étapes	27
3 Principes de base de photographie et de lecture	47
4 Enregistrement et lecture des vidéos	53
5 Prise de vue	61
6 Les menus prise de vue	113
7 La lecture et le menu lecture	173
8 Les menus de configuration	201
9 Raccourcis	245
10 Périphériques et accessoires en option	259
11 Raccordements	281
12 Remarques techniques	293







Liste des menus

Les options des menus de l'appareil photo sont indiquées ci-dessous.

Menus prise de vue

Modifiez les réglages lorsque vous prenez des photos ou réalisez des vidéos.

 Reportez-vous à la page 113 pour en savoir plus.

 CONFIGURATION QUALITÉ IMAGE 		 CONFIGURATION AF/MF 	
		ZONE DE MISE AU POINT	133
		MODE AF	134
		RÉGL. PERSONNALISÉS AF-C	135
		STOCK. MODE AF PAR ORIENT.	136
		AFFICHAGE POINT AF  	136
		NOMBRES DE POINTS FOCUS	137
		PRE-AF	137
		TEMOIN AF	138
		RÉG. DÉTECT. VISAGE/YEUX	139
		AF+MF	141
		ASSIST. M.AP.	142
		VERIFICATION AF.	143
		VER. EA SPOT ET ZONE MaP	143
		PARAM. AF INSTANT.	144
		ÉCHELLE DE PROFOND. CHAMP	144
		PRIOR. DÉCL./AF.	145
		MODE ECRAN TACTILE	146
1/3	TAILLE D'IMAGE		115
	QUALITE D'IMAGE		116
	ENREGISTREMENT BRUT		117
	SIMULATION DE FILM		118
	EFFET DU GRAIN		120
	PLAGE DYNAMIQUE		121
	BALANCE DES BLANCS		122
	TON LUMIERE		126
	TON OMBRE		126
	COULEUR		127
	DETAIL		127
2/3	REDUCT. DU BRUIT		128
	LONGUE EXPO RB		128
	OPTIM. MOD. OBJ.		129
	ESPACE COULEUR		129
	CLONAGE PIXEL MORT		130
3/3	SELECT REGL PERSO		131
	MODIF/ENR REG PERSO		131

CONFIGURATION PRISE DE VUE		CONFIGURATION DU FLASH		
1/2	SCENES	149	RÉGLAGE FONCTION FLASH	164
	RETARDATEUR	151	REDUC. YEUX ROUGE	165
	CLICH. RETARD. INTERV.	152	MODE DE VERROUILLAGE TTL	166
	RÉG. BRACKETING AE	154	RÉGLAGE DE L'ÉCLAIRAGE DEL	167
	BKT SIMULATION FILM	154	RÉGLAGE MASTER	167
	PHOTOMETRIE	155	RÉGLAGE CH	168
	TYPE DE DÉCLENCHEUR	156		
STABILISATEUR		CONFIGURATION DU FILM		
2 1/2	ISO	158	MODE VIDEO	169
	RÉGL BAGUE ADAPT	161	MODE VIDEO AF	170
	COM. SANS FIL	163	AFFICHAGE INFO SORTIE HDMI	170
			SORTIE FILM 4K	171
		CONTRÔLE ENREG. HDMI	171	
		RÉGL. NIV. MIC.	172	
		MIC./DÉCL. À DIST	172	

Menu lecture

Modifiez les réglages de lecture.







 Reportez-vous à la page 180 pour en savoir plus.

MENU LECTURE		MENU LECTURE		
1/2	CONVERSION RAW	180	ORDRE DE TRANSFERT IMAGE	192
	EFFACE	183	COM. SANS FIL	193
	RECADRER	186	DIAPORAMA	193
	REDIMENSIONNER	187	CREA LIVRE ALBUM	194
	PROTEGER	188	ENREG. PC AUTO	196
	ROTATION IMAGE	189	IMPRESSION (DPOF)	197
	REDUC. YEUX ROUGE	190	IMPRESS. IMPRIM instax	199
	RÉGLAGE MÉMO VOCAL	191	FORMAT IMAGE	200

Menus de configuration

Modifiez les réglages de base de l'appareil photo.

 Reportez-vous à la page 201 pour en savoir plus.

 CONFIGURATION UTILISATEUR 		 CONFIGURATION ÉCRAN 	
FORMATAGE	203	LUMINOSITÉ EVF	214
DATE/HEURE	204	COULEUR EVF	215
DECALAGE HOR	205	LUMINOSITÉ LCD	215
言語/LANG.	206	COULEUR LCD	216
RÉGLAGE MON MENU	206	1/2 IMAGE	216
NETTOYAGE CAPTEUR	208	AUTOROTATION ÉCRANS	217
INITIALISER	209	APERÇU EXP./BALANCE DES BLANCS MODE MANUEL	217
 CONFIGURATION DU SON 		APERÇU DE L'EFFET D'IMAGE	218
AF BIP VOLUME	210	GUIDE CADRAGE	219
RETARDATEUR BIP VOLUME	211	REGL. ROTAT AUTO	220
VOL. APPAREIL	211	2/2 UNITÉ DE DISTANCE MAP	220
VOL. DECL.	212	AFF. REGL. PERSO	221
SON DECLENCHEUR	212		
VOL. LECTURE	213		









	 CONFIG. TOUCHE/MOLETTE	
1/2	RÉGLAGE LEVIER FOCUS	223
	MENU RPDE MODIF/ENREG	224
	RÉGL. FONCT. (Fn)	226
	PARAM. MOLETTE COMMANDE	228
	OPÉRATION  S.S.	228
	RÉGL PANNEAU DE COMM ISO	229
	OBTURATEUR AF	229
	OBTURATEUR AE	230
2 1/2	PRISE DE VUE SANS OBJ.	230
	PRISE DE VUE SANS CARTE	231
	BAGUE MISE AU POINT	231
	MODE MEM. AE/AF	232
	RÉGL. OUVERTURE	232
	CONFIG. ECRAN TACTILE	233
		 GESTION DE L'ÉNERGIE
	EXT. AUTO	234
	PERFORMANCE	235
	 ENREGISTRER RÉGLAGE DE DONNÉES	
	NUMERO IMAGE	237
	SAUVEG. PHOTO D'ORIG.	238
	MODIF. NOM FICH.	238
	INFOS COPYRIGHT	239
	 RÉGLAGE DE CONNEXION	
	RÉGLAGES Bluetooth	241
	PARAM. ENR. AUTO PC	242
	RÉGL CNX IMPRIM instax	242
	PARAMÈTRES GÉNÉRAUX	243
	INFORMATIONS	244
	RÉINIT RÉGL SANS FIL	244



Table des matières

Introduction	ii
Pour obtenir les dernières informations.....	ii
Liste des menus	iv
Menus prise de vue.....	iv
Menu lecture.....	v
Menus de configuration.....	vi
Accessoires fournis	xix
À propos de ce manuel	xx
Symboles et conventions.....	xx
Terminologie.....	xx

1 Avant de commencer **1**

Parties de l'appareil photo	2
La plaque d'identification.....	4
Le levier de mise au point.....	4
La molette de sélection de la vitesse d'obturation.....	5
La molette de correction d'exposition.....	5
La touche DRIVE.....	6
Le levier de sélection du mode auto.....	7
Les molettes de commande.....	8
Le témoin lumineux.....	10
L'écran LCD.....	11
Réglage de la netteté du viseur.....	11
Affichages de l'appareil photo	12
Viseur électronique/Écran LCD.....	12
Choix d'un mode d'affichage.....	14









Réglage de la luminosité et des couleurs de l'affichage.....	15
Rotation de l'affichage.....	15
La touche DISP/BACK.....	16
Personnalisation de l'affichage standard	17
Utilisation des menus.....	20
Mode écran tactile.....	22
Commandes tactiles pour la prise de vue.....	22
Commandes tactiles en mode de lecture.....	25





2 Premières étapes 27

Fixation de la courroie.....	28
Fixation d'un objectif.....	30
Chargement de la batterie.....	32
Insertion des batteries et des cartes mémoire	36
Cartes mémoire compatibles.....	40
Allumer et éteindre l'appareil photo.....	42
Vérification du niveau de charge de la batterie	43
Configuration de base.....	44
Sélection d'une autre langue	46
Modification de l'heure et de la date	46

3 Principes de base de photographie et de lecture 47



Prise de vue (mode P).....	48
▶ Visualisation des images	51
🗑 Suppression des images	52

4	Enregistrement et lecture des vidéos	53
	 Enregistrement de vidéos.....	54
	Modification des paramètres vidéo	57
	 Visionnage des vidéos.....	58
5	Prise de vue	61
	Choix d'un mode de prise de vue	62
	Mode P : Programme AE	62
	Mode S : AE avec priorité à la vitesse.....	64
	Mode A : AE avec priorité à l'ouverture.....	69
	Mode M : Exposition manuelle.....	72
	Mode Auto	74
	Autofocus.....	77
	Mode de mise au point.....	78
	Options autofocus (mode AF)	80
	Sélection du collimateur de mise au point	82
	Mise au point manuelle	87
	Vérification de la mise au point	89
	 Correction d'exposition.....	91
	C (personnalisé)	91
	Verrouillage de la mise au point/de l'exposition.....	92
	Les touches AF-L et AE-L.....	93
	BKT Bracketing.....	94
	 BRACKETING AE	95
	 BRACKETING ISO	95
	 BKT SIMULATION FILM	95
	 BAL. BLANC BKT.....	96
	 BKT PLAGE DYNAMIQUE.....	96

 Prise de vue en continu (mode rafale).....	97
 Filtres créatifs.....	99
Options de filtres créatifs	100
 Expositions multiples	101
 Panoramiques.....	103
Photographie au flash	107
Réglages du flash.....	109

6 Les menus prise de vue 113

 CONFIGURATION QUALITÉ IMAGE.....	114
TAILLE D'IMAGE	115
QUALITE D'IMAGE.....	116
ENREGISTREMENT BRUT	117
SIMULATION DE FILM	118
EFFET DU GRAIN.....	120
PLAGE DYNAMIQUE	121
BALANCE DES BLANCS	122
TON LUMIERE.....	126
TON OMBRE.....	126
COULEUR	127
DETAIL	127
REDUCT. DU BRUIT	128
LONGUE EXPO RB	128
OPTIM. MOD. OBJ.....	129
ESPACE COULEUR	129
CLONAGE PIXEL MORT	130
SELECT REGL PERSO.....	131
MODIF/ENR REG PERSO.....	131

AF	CONFIGURATION AF/MF.....	133
	ZONE DE MISE AU POINT	133
	MODE AF	134
	RÉGL. PERSONNALISÉS AF-C	135
	STOCK. MODE AF PAR ORIENT.	136
	AFFICHAGE POINT AF  	136
	NOMBRES DE POINTS FOCUS.....	137
	PRE-AF	137
	TEMOIN AF	138
	RÉG. DÉTECT. VISAGE/YEUX.....	139
	AF+MF	141
	ASSIST. M.AP.....	142
	VERIFICATION AF.....	143
	VER. EA SPOT ET ZONE MaP	143
	PARAM. AF INSTANT.....	144
	ÉCHELLE DE PROFOND. CHAMP.....	144
	PRIOR. DÉCL./AF.....	145
	MODE ECRAN TACTILE.....	146
📷	CONFIGURATION PRISE DE VUE.....	149
	SCENES	149
	RETARDATEUR	151
	CLICH. RETARD. INTERV.....	152
	RÉG. BRACKETING AE.....	154
	BKT SIMULATION FILM	154
	PHOTOMETRIE.....	155
	TYPE DE DÉCLENCHEUR.....	156
	STABILISATEUR	157
	ISO	158

RÉGL BAGUE ADAPT.....	161
COM. SANS FIL.....	163
⚡ CONFIGURATION DU FLASH.....	164
RÉGLAGE FONCTION FLASH.....	164
REDUC. YEUX ROUGE.....	165
MODE DE VERROUILLAGE TTL.....	166
RÉGLAGE DE L'ÉCLAIRAGE DEL.....	167
RÉGLAGE MASTER.....	167
RÉGLAGE CH.....	168
📺 CONFIGURATION DU FILM.....	169
MODE VIDEO.....	169
MODE VIDEO AF.....	170
AFFICHAGE INFO SORTIE HDMI.....	170
SORTIE FILM 4K.....	171
CONTRÔLE ENREG. HDMI.....	171
RÉGL. NIV. MIC.....	172
MIC./DÉCL. À DIST.....	172

7 La lecture et le menu lecture **173**

L'affichage en mode lecture.....	174
La touche DISP/BACK.....	176
Visualisation des photos.....	178
Lecture avec zoom.....	179
Lecture multi-vues.....	179
📺 Le menu lecture.....	180
CONVERSION RAW.....	180
EFFACE.....	183
RECADRER.....	186

REDIMENSIONNER.....	187
PROTEGER.....	188
ROTATION IMAGE.....	189
REDUC. YEUX ROUGE.....	190
RÉGLAGE MÉMO VOCAL.....	191
ORDRE DE TRANSFERT IMAGE.....	192
COM. SANS FIL.....	193
DIAPORAMA.....	193
CREA LIVRE ALBUM.....	194
ENREG. PC AUTO.....	196
IMPRESSION (DPOF).....	197
IMPRESS. IMPRIM instax.....	199
FORMAT IMAGE.....	200

8 Les menus de configuration 201

CONFIGURATION UTILISATEUR.....	202
FORMATAGE.....	203
DATE/HEURE.....	204
DECALAGE HOR.....	205
言語/LANG.	206
RÉGLAGE MON MENU.....	206
NETTOYAGE CAPTEUR.....	208
INITIALISER.....	209
CONFIGURATION DU SON.....	210
AF BIP VOLUME.....	210
RETARDATEUR BIP VOLUME.....	211
VOL. APPAREIL.....	211
VOL. DECL.....	212

SON DECLENCHEUR.....	212
VOL. LECTURE.....	213
CONFIGURATION ÉCRAN.....	214
LUMINOSITÉ EVF	214
COULEUR EVF	215
LUMINOSITÉ LCD.....	215
COULEUR LCD.....	216
IMAGE.....	216
AUTOROTATION ÉCRANS.....	217
APERÇU EXP./BALANCE DES BLANCS MODE MANUEL.....	217
APERÇU DE L'EFFET D'IMAGE	218
GUIDE CADRAGE.....	219
REGL. ROTAT AUTO.....	220
UNITÉ DE DISTANCE MAP	220
AFF. REGL. PERSO.....	221
CONFIG.TOUCHE/MOLETTE.....	223
RÉGLAGE LEVIER FOCUS.....	223
MENU RPDE MODIF/ENREG	224
RÉGL. FONCT. (Fn).....	226
PARAM. MOLETTE COMMANDE.....	228
OPÉRATION  S.S.	228
RÉGL PANNEAU DE COMM ISO	229
OBTURATEUR AF.....	229
OBTURATEUR AE.....	230
PRISE DE VUE SANS OBJ.....	230
PRISE DE VUE SANS CARTE.....	231
BAGUE MISE AU POINT.....	231
MODE MEM. AE/AF	232

RÉGL. OUVERTURE.....	232
CONFIG. ECRAN TACTILE	233
⚡ GESTION DE L'ÉNERGIE	234
EXT. AUTO	234
PERFORMANCE.....	235
📁 ENREGISTRER RÉGLAGE DE DONNÉES	236
NUMERO IMAGE	237
SAUVEG.PHOTO D'ORIG	238
MODIF. NOM FICH.....	238
INFOS COPYRIGHT.....	239
🔌 RÉGLAGE DE CONNEXION	240
RÉGLAGES Bluetooth.....	241
PARAM. ENR. AUTO PC.....	242
RÉGL CNX IMPRIM instax.....	242
PARAMÈTRES GÉNÉRAUX	243
INFORMATIONS	244
RÉINIT RÉGL SANS FIL	244

9 Raccourcis 245

Options de raccourcis.....	246
La touche Q (Menu rapide).....	247
L'affichage du menu rapide.....	247
Affichage et modification des réglages.....	249
Modification du menu rapide.....	250
Les touches Fn (Fonction)	252
Attribution de rôles aux touches de fonction.....	254
MY MON MENU	256
RÉGLAGE MON MENU.....	256

10	Périphériques et accessoires en option	259
	Flashes externes	260
	Réglages du flash.....	261
	BORNE DE SYNCHRONISATION	263
	GRIFFE DU FLASH	264
	MASTER(OPTIQUE)	269
	Objectifs	275
	Nomenclature de l'objectif.....	275
	Retrait des bouchons d'objectif.....	276
	Fixation des pare-soleil.....	276
	Objectifs dotés d'une bague des ouvertures.....	277
	Objectifs sans bague des ouvertures.....	278
	Objectifs dotés d'un commutateur O.I.S.....	278
	Objectifs à mise au point manuelle.....	279
	Entretien de l'objectif.....	280
11	Raccordements	281
	Sortie HDMI.....	282
	Raccordement à des périphériques HDMI.....	282
	Prise de vue	283
	Lecture.....	283
	Transfert sans fil.....	284
	Smartphones et tablettes :	
	FUJIFILM Camera Remote.....	284
	Smartphones et tablettes : couplage Bluetooth®.....	285
	Smartphones et tablettes : Wi-Fi	285
	Ordinateurs : FUJIFILM PC AutoSave.....	286
	Ordinateurs : connexions sans fil	286

Connexion à des ordinateurs en USB	287
Windows (MyFinePix Studio).....	287
Mac OS X/macOS.....	287
RAW FILE CONVERTER EX 2.0.....	287
Raccordement de l'appareil photo.....	288
Imprimantes instax SHARE	291
Établissement d'une connexion.....	291
Impression des photos.....	292

12 Remarques techniques 293

Accessoires de la marque FUJIFILM.....	294
Logiciels de FUJIFILM	298
FUJIFILM Camera Remote	298
FUJIFILM PC AutoSave	298
MyFinePix Studio.....	299
RAW FILE CONVERTER EX 2.0.....	299
Pour votre sécurité	300
Entretien.....	313
Nettoyage du capteur d'image.....	314
Mises à jour de firmware	315
Vérification de la version du firmware	315
Dépannage.....	316
Messages et affichages d'avertissement	325
Capacité des cartes mémoire	329
Caractéristiques.....	330

Accessoires fournis

Les éléments suivants sont fournis avec l'appareil photo :

- Batterie NP-W126S
- Chargeur de batterie BC-W126
- Flash externe EF-X8
- Bouchon de boîtier
- Attaches de courroie en métal (× 2)
- Outil de fixation des attaches
- Caches de protection (× 2)
- Courroie
- *Manuel du propriétaire* (ce manuel)



Si vous avez acheté un kit avec objectif, vérifiez que l'objectif est inclus.

À propos de ce manuel

Ce manuel comporte des instructions pour votre appareil photo numérique FUJIFILM X-E3. Veuillez à le lire attentivement et à bien le comprendre avant d'aller plus loin.

Symboles et conventions

Les symboles suivants sont utilisés dans ce manuel :



Informations que vous devez lire pour éviter d'endommager le produit.



Informations supplémentaires qui peuvent vous être utiles lors de l'utilisation du produit.



Pages comportant des informations associées.

Les menus et autres textes affichés à l'écran sont indiqués en **gras**. Les illustrations sont uniquement destinées à faciliter les explications ; il se peut que les dessins aient été simplifiés. Par ailleurs, les photos n'ont pas nécessairement été prises avec le modèle d'appareil photo décrit dans ce manuel.

Terminologie

Les cartes mémoire SD, SDHC et SDXC (en option) que l'appareil photo utilise pour enregistrer les images sont dénommées « cartes mémoire ». Le viseur électronique peut être dénommé « EVF » et l'écran LCD « LCD ».

Avant de commencer



Parties de l'appareil photo

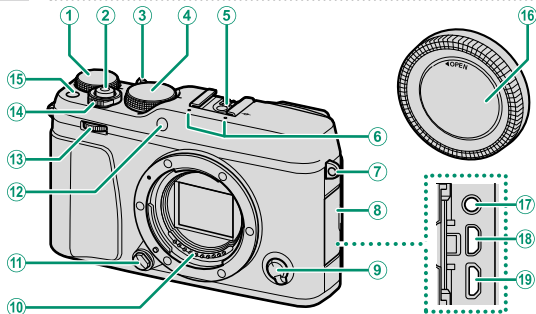

- | | |
|--|--|
| ① Molette de correction de l'exposition..... 5, 91 | ⑫ Illuminateur d'assistance AF..... 138 |
| ② Déclencheur..... 50 | Témoin lumineux du retardateur..... 151 |
| ③ Levier de sélection du mode auto..... 7 | ⑬ Molette de commande avant..... 8, 228 |
| ④ Molette de sélection de la vitesse d'obturation..... 5, 64, 72 | ⑭ Commutateur ON/OFF 42 |
| ⑤ Griffe flash..... 107, 260 | ⑮ Touche de fonction (Fn1)..... 252 |
| ⑥ Microphone..... 172 | ⑯ Bouchon de boîtier..... 30 |
| ⑦ Œillet de la courroie..... 28 | ⑰ Prise pour microphone/ télécommande (ø2,5 mm)..... 55, 68, 172 |
| ⑧ Cache des connecteurs | ⑱ Micro-connecteur HDMI (type D)..... 282 |
| ⑨ Sélecteur du mode de mise au point..... 78 | ⑲ Port Micro USB (Micro-B) USB 2.0..... 35, 68, 288 |
| ⑩ Contacts de signal de l'objectif | |
| ⑪ Bouton de déverrouillage de l'objectif..... 31 | |

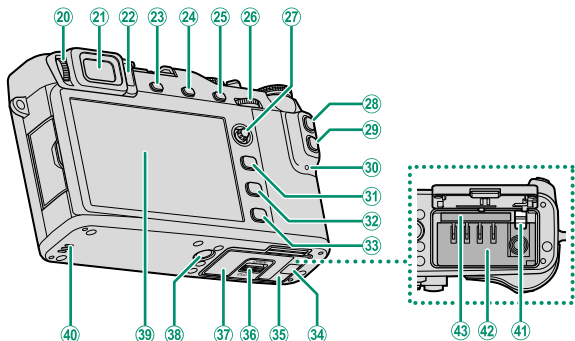

- | | | | |
|----|--|----|---|
| 20 | Commande de réglage
dioptrique..... 11 | 31 | Touche MENU/OK 20 |
| 21 | Visueur électronique (EVF) 12, 14, 15 | 32 | Touche DISP (affichage)/ BACK
..... 16, 17, 16 |
| 22 | Détecteur oculaire..... 14 | 33 | Touche ▶ (lecture)..... 51 |
| 23 | Touche VIEW MODE 14 | 34 | Cache du passage du câble pour
le coupleur CC..... 294 |
| 24 | Touche DRIVE 6
Touche  (suppression)
(mode de lecture)..... 52 | 35 | Couvercle du compartiment de la
batterie..... 36 |
| 25 | Touche AE-L (verrouillage de
l'exposition) 93 | 36 | Loquet du couvercle du
compartiment de la batterie..... 36 |
| 26 | Molette de commande
arrière 9, 178, 228 | 37 | Plaque d'identification..... 4 |
| 27 | Levier de mise au point..... 4 | 38 | Fixation du trépied |
| 28 | Touche AF-L (verrouillage de la
mise au point)..... 93 | 39 | Écran LCD 11, 12, 14, 15 |
| 29 | Touche Q (menu rapide)..... 247 | 40 | Haut-parleur..... 58 |
| 30 | Témoin lumineux 10, 35 | 41 | Loquet de la batterie 39 |
| | | 42 | Compartiment de la batterie..... 36 |
| | | 43 | Logement de la carte mémoire..... 36 |

La plaque d'identification

Ne retirez pas la plaque d'identification qui indique l'identifiant de la FCC, la marque KC, le numéro de série et d'autres informations importantes.

1 Le levier de mise au point

Inclinez le levier de mise au point ou appuyez dessus pour sélectionner la zone de mise au point. Le levier de mise au point permet également de parcourir les menus.



La molette de sélection de la vitesse d'obturation

La molette de sélection de la vitesse d'obturation permet de choisir la vitesse d'obturation.

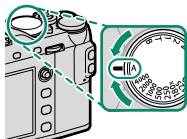

La molette de correction d'exposition

Tournez la molette pour choisir le niveau de correction d'exposition.

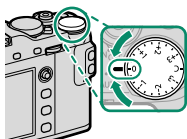

La touche DRIVE

Appuyez sur la touche **DRIVE** pour afficher les options du mode de déclenchement ; vous avez le choix entre les modes de déclenchement suivants.

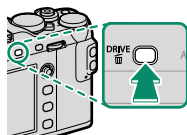

	Mode	
	PHOTO	48
	CONTINU	97
	BRACKETING AE	95
	BRACKETING ISO	95
	BKT SIMULATION FILM	95
	BAL. BLANC BKT	96
	BKT PLAGÉ DYNAMIQUE	96
Adv.	EXPOSITION MULTIPLE	101
	PANORAMA	103
	FILTRE AVANCÉ	99
	VIDEO	54

Le levier de sélection du mode auto

Commutez entre les modes auto et manuels.

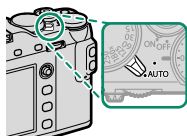

Position	Mode
	<p>Vous avez le choix entre le mode P (AE programme), S (AE priorité vitesse), A (AE priorité ouverture) ou M (manuel) (📖 62, 64, 69, 72). Modifiez la vitesse d'obturation et l'ouverture à l'aide du décalage de programme (mode P) ou sélectionnez la vitesse d'obturation et/ou l'ouverture manuellement (modes S, A et M).</p>
	<p>Mode automatique. L'appareil photo modifie les réglages automatiquement selon l'option sélectionnée via la molette de commande avant. Choisissez un mode adapté à un sujet particulier (📖 74) ou sélectionnez SR+ SR AUTO AVANCÉ pour laisser l'appareil photo choisir automatiquement le mode correspondant au sujet (📖 76). La sélection de scènes n'est pas disponible en mode de déclenchement Adv. ou Adv.</p>



Des restrictions peuvent s'appliquer aux réglages de l'appareil photo selon le mode sélectionné et les conditions de prise de vue.

Les molettes de commande

Tournez les molettes de commande ou appuyez dessus pour effectuer les opérations indiquées ci-dessous.

Molette de commande avant



Tourner



- Sélectionner les onglets de menus ou parcourir les menus.
- Régler l'ouverture.
- Sélectionner une scène lors des prises de vue en mode auto.
- Sélectionnez un filtre créatif si vous photographiez alors que **Adv** (**FILTRE AVANCÉ**) est sélectionné en mode auto.
- Régler la correction d'exposition lorsque **C** est sélectionné à l'aide de la molette de correction d'exposition.
- Réglez la sensibilité (**OUI** sélectionné pour **RÉGL PANNEAU DE COMM ISO**).
- Afficher les autres images pendant la lecture.

Appuyer



Commutez entre l'ouverture et la correction d'exposition lorsque **C** est sélectionné avec la molette de correction d'exposition, ou entre l'ouverture, la correction d'exposition et la sensibilité lorsque **C** est sélectionné avec la molette de correction d'exposition et que **RÉGL PANNEAU DE COMM ISO** est paramétré sur **OUI**.

Molette de commande arrière



Tourner



- Mettre en surbrillance les rubriques de menus.
- Choisir la combinaison souhaitée de vitesse d'obturation et d'ouverture (décalage de programme).
- Choisir une vitesse d'obturation.
- Modifier les réglages du menu rapide.
- Choisir la taille du cadre de mise au point.
- Faire un zoom avant ou arrière lors de la lecture plein écran ou multi-vues.

Appuyer



- Effectuer la fonction attribuée à la touche de fonction **DIAL**.
- Maintenir appuyée la molette pour choisir l'affichage de mise au point manuelle.
- Faire un zoom avant sur le collimateur de mise au point actif lors de la lecture.

Le témoin lumineux

Lorsque vous n'utilisez pas le viseur, l'état de l'appareil photo est indiqué par le témoin lumineux.

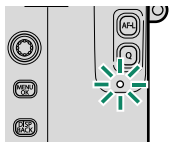

Témoin lumineux	État de l'appareil photo
Allumé en vert	La mise au point est verrouillée.
Clignote en vert	Avertissement relatif à la mise au point ou à une vitesse d'obturation lente. Il est possible de prendre des photos.
Clignote en vert et en orange	<ul style="list-style-type: none">• Appareil photo allumé : photos en cours d'enregistrement. Il est cependant possible de prendre d'autres photos.• Appareil photo éteint : transfert des photos vers un smartphone ou une tablette.
Allumé en orange	Photos en cours d'enregistrement. Il est impossible de prendre d'autres photos pour le moment.
Clignote en orange	Flash en cours de recyclage ; le flash ne se déclenchera pas si vous prenez une photo.
Clignote en rouge	Erreur avec l'objectif ou la mémoire.



Des avertissements peuvent également s'afficher.

L'écran LCD

L'écran LCD fonctionne également comme écran tactile permettant :

- La prise de vue tactile (📖 23)
- La sélection de la zone de mise au point (📖 22)
- La sélection de fonctions (📖 24)
- La lecture plein écran (📖 25)



Réglage de la netteté du viseur

L'appareil photo est équipé d'un réglage dioptrique (plage de -4 à $+2\text{ m}^{-1}$) qui lui permet de s'adapter aux différentes vues des individus. Tournez la commande de réglage dioptrique jusqu'à ce que l'affichage du viseur soit net.

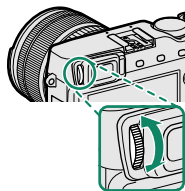

Affichages de l'appareil photo

Cette section répertorie les indicateurs qui peuvent s'afficher pendant la prise de vue.

! Les affichages sont représentés avec tous les indicateurs allumés à des fins d'illustration.

Visueur électronique/Écran LCD

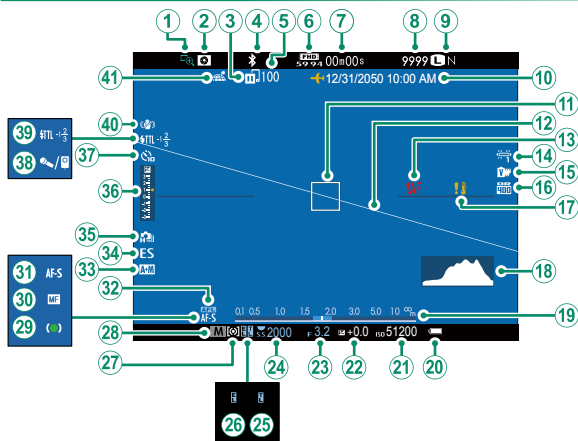



- | | |
|---|---|
| ① Vérification de la mise au point 89, 143 | ②① Sensibilité..... 158 |
| ② Aperçu de la profondeur de champ..... 70, 89 | ②② Correction de l'exposition 91 |
| ③ État de transfert des images 192 | ②③ Ouverture..... 63, 69, 72 |
| ④ Bluetooth ON/OFF 241 | ②④ Vitesse d'obturation..... 63, 64, 72 |
| ⑤ Nombre de vues sélectionnées pour le transfert..... 192 | ②⑤ Verrouillage TTL..... 166, 227, 255 |
| ⑥ Mode vidéo 54, 169 | ②⑥ Verrouillage de l'exposition 92, 93, 230 |
| ⑦ Durée restante..... 54 | ②⑦ Mesure..... 155 |
| ⑧ Nombre de vues disponibles* 329 | ②⑧ Mode de prise de vue 62 |
| ⑨ Qualité et taille d'image..... 115, 116 | ②⑨ Indicateur de mise au point 79 |
| ⑩ Date et heure..... 44, 204, 205 | ③① Indicateur de mise au point manuelle 87 |
| ⑪ Cadre de mise au point 82, 92 | ③② Mode de mise au point..... 78 |
| ⑫ Horizon virtuel 18 | ③③ Verrouillage AF..... 92, 93, 229 |
| ⑬ Avertissement concernant la mise au point..... 50, 325 | ③④ Indicateur AF+MF..... 141 |
| ⑭ Balance des blancs 122 | ③⑤ Type d'obturateur..... 156 |
| ⑮ Simulation de film 118 | ③⑥ Mode continu..... 97 |
| ⑯ Plage dynamique..... 121 | ③⑦ Indicateur d'exposition 72, 91 |
| ⑰ Avertissement concernant la température..... 328 | ③⑧ Indicateur du retardateur 151 |
| ⑱ Histogramme 19 | ③⑨ Microphone/télécommande 172 |
| ⑲ Indicateur de distance 89 | ④① Mode de flash (TTL)..... 109 |
| ⑳ Niveau de charge de la batterie..... 43 | Correction du flash 109 |
| | ④② Stabilisateur..... 157 |
| | ④③ État du téléchargement des données de localisation 243 |

* Indique « 9999 » s'il y a de la place pour plus de 9999 images.

Choix d'un mode d'affichage

Appuyez sur la touche **VIEW MODE** pour parcourir les modes d'affichage suivants :

-  **DÉT. OC.** : lorsque vous regardez dans le viseur, ce dernier s'allume et l'écran LCD s'éteint ; si vous éloignez votre œil du viseur, ce dernier s'éteint et l'écran LCD s'allume.
- **SEUL EVF** : viseur allumé, écran LCD éteint.
- **SEUL LCD** : écran LCD allumé, viseur éteint.
- **SEUL EVF +**  : lorsque vous regardez dans le viseur, ce dernier s'allume ; si vous éloignez votre œil du viseur, ce dernier s'éteint. L'écran LCD reste éteint.
-  **DÉTECTEUR OC. + AFF. IM. LCD** : si vous approchez l'œil du viseur pendant la prise de vue, ce dernier s'allume, mais c'est l'écran LCD qui affiche les images immédiatement après la prise de vue.

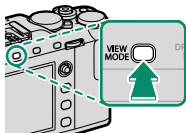

Le détecteur oculaire

Le détecteur oculaire peut réagir à des objets autres que votre œil ou à la lumière qui éclaire directement le capteur.

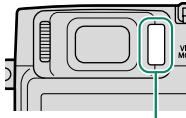

Détecteur oculaire

Réglage de la luminosité et des couleurs de l'affichage

La luminosité et la teinte du viseur et de l'écran LCD peuvent être réglées à l'aide des éléments situés dans le menu  **CONFIG. ÉCRAN**. Choisissez **LUMINOSITÉ EVF** ou **COULEUR EVF** pour régler la luminosité ou la teinte du viseur, **LUMINOSITÉ LCD** ou **COULEUR LCD** pour effectuer ces mêmes réglages sur l'écran LCD.

Rotation de l'affichage

Lorsque **OUI** est sélectionné pour l'option  **CONFIG. ÉCRAN > AUTOROTATION ÉCRANS**, les indicateurs du viseur et de l'écran LCD pivotent automatiquement pour s'adapter à l'orientation de l'appareil photo.

La touche DISP/BACK

La touche **DISP/BACK** permet de contrôler l'affichage des indicateurs dans le viseur et sur l'écran LCD.

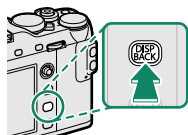

Les indicateurs du viseur électronique et de l'écran LCD doivent être sélectionnés séparément. Pour choisir l'affichage du viseur électronique, placez l'œil au niveau du viseur tout en utilisant la touche **DISP/BACK**.

Viseur



Standard



Informations masquées

Écran LCD

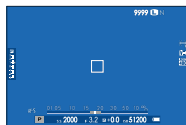

Standard

Affichage des
informations

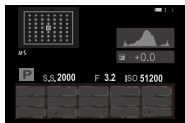

Informations masquées

Personnalisation de l'affichage standard

Pour choisir les éléments affichés en standard :

1 Affichez les indicateurs standard.

Appuyez sur la touche **DISP/BACK** afin d'afficher les indicateurs standard.

2 Sélectionnez **AFF. REGL. PERSO.**

Sélectionnez  **CONFIG. ÉCRAN > AFF. REGL. PERSO** dans le menu de configuration.

3 Choisissez les éléments à afficher.

Mettez en surbrillance les éléments et appuyez sur **MENU/OK** pour les sélectionner ou les désélectionner.

- GUIDE CADRAGE
- NIVEAU ELECTRONIQUE
- CADRE FOCUS
- TÉMOIN DISTANCE AF
- TÉMOIN DISTANCE MF
- HISTOGRAMME
- ALERTE LUM. VUE EN DIRECT
- CLICHÉ SÉLECTIONNÉ
- OUVERT/VIT OBTUR/ISO
- ARRIÈRE-PLAN INFORMATIONS
- Comp. Expo (Numérique)
- Comp. Expo (Échelle)
- MODE FOCUS
- PHOTOMETRIE
- TYPE DE DÉCLENCHEUR
- FLASH
- PRISE DE VUE CONTINUE
- INFO STAB. ON/OFF
- MODE TACTILE
- BALANCE DES BLANCS
- SIMULATION DE FILM
- PLAGE DYNAMIQUE
- IMAGES RESTANTES
- TAILLE/QUALITE IMAGE
- MODE VIDEO ET DURÉE D'ENREG.
- ORDRE DE TRANSFERT IMAGE
- ÉTAT BATTERIE
- CONTOUR D'ENCADREMENT

4 Enregistrez les modifications.

Appuyez sur **DISP/BACK** pour enregistrer les modifications.

5 Quittez les menus.

Appuyez sur **DISP/BACK** autant que nécessaire pour quitter les menus et revenir à l'écran de prise de vue.



Certains indicateurs ne sont pas affichés dans tous les modes.

Horizon virtuel

Si vous sélectionnez **NIVEAU**

ELECTRONIQUE, un horizon virtuel apparaît. L'appareil photo est horizontal lorsque les deux lignes se superposent. Notez que l'horizon virtuel peut ne pas s'afficher si l'objectif de l'appareil photo est dirigé vers le haut ou vers le bas.

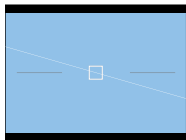

Contour d'encadrement

Activez **CONTOUR D'ENCADREMENT** pour que les contours du cadre soient plus visibles sur un arrière-plan sombre.

Histogrammes

Les histogrammes indiquent la répartition des tons d'une image. La luminosité est indiquée par l'axe horizontal, le nombre de pixels par l'axe vertical.



- **Exposition optimale** : les pixels sont répartis de manière uniforme sur toute la gamme des tons.
- **Surexposition** : les pixels sont regroupés à droite du graphique.
- **Sous-exposition** : les pixels sont regroupés à gauche du graphique.



Pour afficher des histogrammes RVB distincts et les zones de l'image surexposées avec les réglages en cours, en superposition de la vue passant par l'objectif, appuyez sur la touche de fonction à laquelle l'option **HISTOGRAMME** est attribuée (pages 226, 254).

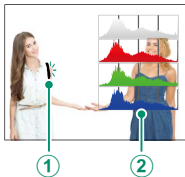

- ① Les zones surexposées clignotent
- ② Histogrammes RVB

Utilisation des menus

Pour afficher les menus, appuyez sur **MENU/OK**.

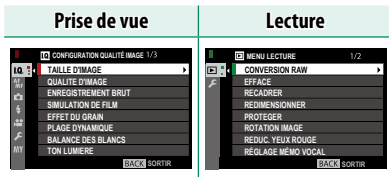
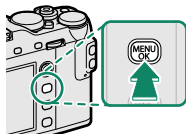

Pour parcourir les menus :



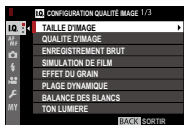





1 Appuyez sur **MENU/OK** pour afficher les menus.



2 Appuyez à gauche du levier de mise au point pour mettre en surbrillance l'onglet du menu en cours.



Onglet

- 3 Appuyez en haut ou en bas du levier de mise au point pour mettre en surbrillance l'onglet (, , , , , ,  ou ) comportant l'élément souhaité.
- 4 Appuyez à droite du levier de mise au point pour positionner le curseur dans le menu.



Utilisez la molette de commande avant pour sélectionner les onglets de menus ou pour parcourir les menus et utilisez la molette de commande arrière pour mettre en surbrillance les éléments de menus.

Le levier de mise au point ne s'incline pas en diagonale.

Mode écran tactile

Utilisez les commandes tactiles pour la prise de vue ou la lecture.

1 Commandes tactiles pour la prise de vue





Commandes tactiles et viseur électronique

Si **OUI** est sélectionné pour **CONFIG.TOUCHE/MOLETTE > CONFIG. ÉCRAN TACTILE > ÉCRAN TACTILE ON/OFF** et l'option **TOUTES, DROITE** ou **GAUCHE** pour **RÉGL ZONE ÉCRAN TACT EVF**, l'écran LCD permet de sélectionner la zone de mise au point lorsque les photos sont cadrées dans le viseur électronique.

Commandes tactiles de l'écran LCD

Il est possible d'utiliser les commandes tactiles pour certaines opérations comme la sélection de la zone de mise au point et la prise de vue. L'opération effectuée peut être sélectionnée en touchant l'indicateur du mode écran tactile sur l'écran ; les options suivantes s'affichent à tour de rôle :



Mode	Description
 PRISE VUES TACTILE	Touchez le sujet à l'écran pour faire le point et déclencher.
 AF	Touchez cette icône pour sélectionner un collimateur de mise au point. En mode de mise au point S (AF-S), la mise au point se verrouille, tandis qu'en mode de mise au point C (AF-C), l'appareil photo règle la mise au point en continu en tenant compte des modifications de la distance au sujet.
 ZONE	Touchez pour sélectionner un emplacement pour la mise au point ou le zoom. Le cadre de mise au point se déplacera à l'emplacement sélectionné.
 OFF	Commandes tactiles désactivées. L'écran ne réagit pas lorsque vous le touchez.

Vous pouvez modifier les réglages du contrôle tactile à l'aide de **CONFIGURATION AF/MF > MODE ÉCRAN TACTILE** (146). Pour désactiver les commandes tactiles et masquer l'indicateur du mode d'écran tactile, sélectionnez **NON** pour **CONFIG.TOUCHE/MOLETTE > CONFIG. ÉCRAN TACTILE > ÉCRAN TACTILE ON/OFF**.

Fonctions tactiles

Les fonctions peuvent être attribuées aux gestes suivants de la même manière qu'aux touches de fonction (📖 252) :

- Balayage vers le haut : **T-Fn1**
- Balayage vers la gauche : **T-Fn2**
- Balayage vers la droite : **T-Fn3**
- Balayage vers le bas : **T-Fn4**

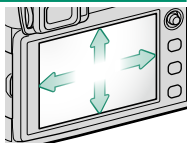

Commandes tactiles en mode de lecture

Lorsque **OUI** est sélectionné pour **CONFIG.TOUCHE/ MOLETTE > CONFIG. ECRAN TACTILE > ÉCRAN TACTILE ON/OFF**, les commandes tactiles permettent d'effectuer les opérations de lecture suivantes :

- **Faire glisser** : faites glisser un doigt sur l'écran pour voir les autres images.



- **Éloigner** : posez deux doigts sur l'écran et éloignez-les l'un de l'autre pour faire un zoom avant.



- **Rapprocher** : posez deux doigts sur l'écran et rapprochez-les pour faire un zoom arrière.

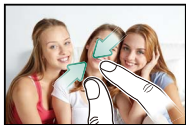

Vous pouvez faire un zoom arrière jusqu'à ce que l'image entière soit visible mais pas davantage.

- **Appuyer deux fois** : touchez deux fois l'écran pour zoomer sur le collimateur de mise au point.
- **Faire défiler** : affichez les autres zones de l'image après avoir zoomé lors de la lecture.

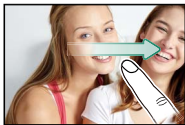

Premières étapes

2

Fixation de la courroie

Fixez les attaches de courroie à l'appareil photo, puis fixez la courroie.

1 Ouvrez l'une des attaches de courroie.

À l'aide de l'outil de fixation des attaches, ouvrez l'attache en veillant à ce que l'outil et l'attache soient dans le sens indiqué sur l'illustration.



2 Faites glisser l'attache sur l'outil.

Faites glisser l'attache sur l'outil de façon qu'il s'insère dans la partie saillante.

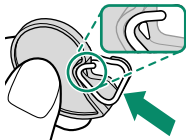

3 Fixez l'attache à un œillet.

Insérez l'extrémité de l'attache dans l'œillet de la courroie. Retirez l'outil, tout en maintenant l'attache en place avec l'autre main.

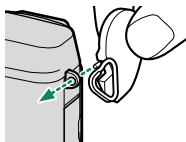

! Rangez cet outil dans un endroit sûr, car vous en aurez besoin pour ouvrir à nouveau les boucles si vous devez retirer la courroie.

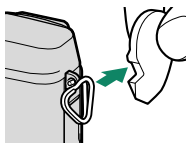

4 Faites glisser l'attache dans l'œillet.

Faites tourner entièrement l'attache dans l'œillet jusqu'à ce qu'elle se referme complètement.

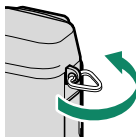
**5 Placez un cache de protection.**

Placez un cache de protection sur l'œillet comme le montre l'illustration, en orientant la face noire du cache vers l'appareil photo.

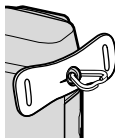
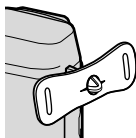
**6 Fermez la courroie.**

Enfilez la courroie dans le cache de protection et l'attache, puis fixez-la comme illustré.

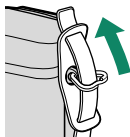

 Pour éviter de faire tomber l'appareil photo, vérifiez que la courroie est bien attachée.

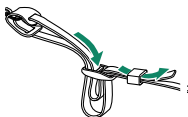

Répétez les étapes ci-dessus pour le second œillet.

Fixation d'un objectif

L'appareil photo peut être utilisé avec des objectifs pour monture X de FUJIFILM.

Retirez le bouchon se trouvant sur l'appareil photo et celui se trouvant à l'arrière de l'objectif. Placez l'objectif sur la monture en alignant les repères qui se trouvent sur l'objectif et sur l'appareil photo (①), puis tournez l'objectif jusqu'à ce qu'il s'enclique (②).

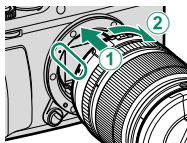

- ⚠ Lorsque vous fixez un objectif, veillez à ne pas faire entrer de poussière ou d'autres corps étrangers dans l'appareil photo et faites attention de ne pas toucher les pièces internes de ce dernier. N'appuyez pas sur le bouton de déverrouillage de l'objectif lorsque vous fixez un objectif et attendez qu'un « clic » soit émis.

Retrait de l'objectif

Pour retirer l'objectif, éteignez l'appareil photo, puis appuyez sur le bouton de déverrouillage (1) de l'objectif comme le montre l'illustration (2).

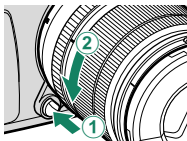

! Pour éviter que la poussière ne s'accumule sur l'objectif ou à l'intérieur de l'appareil photo, remettez en place les bouchons d'objectif et de boîtier lorsque l'objectif n'est pas fixé.

Objectifs et autres accessoires en option

L'appareil photo peut être utilisé avec des objectifs et des accessoires pour monture X de FUJIFILM.

! Avant de fixer ou de retirer (changer) un objectif, fixez les bouchons et vérifiez que les objectifs ne présentent pas de poussières et d'autres corps étrangers. Ne changez pas l'objectif en plein soleil ou sous une autre source lumineuse puissante, car la lumière dirigée vers l'intérieur de l'appareil photo pourrait provoquer le dysfonctionnement de ce dernier.

Chargement de la batterie

La batterie n'a pas été chargée avant expédition. Avant toute utilisation, rechargez la batterie à l'aide du chargeur fourni.

! Une batterie rechargeable NP-W126S est fournie avec l'appareil photo. Le chargement prend environ 150 minutes.

1 Insérez la batterie dans le chargeur.

Insérez la batterie dans le chargeur de batterie fourni comme le montre l'illustration.

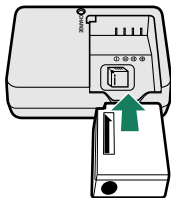

2 Branchez le chargeur.

Branchez le chargeur dans une prise de courant à l'intérieur. Le témoin de charge s'allume.

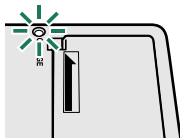

3 Rechargez la batterie.

Retirez la batterie lorsque le chargement est terminé.

Le témoin de charge

Le témoin de charge indique l'état de charge de la batterie de la manière suivante :

 Témoin de charge	État de la batterie	Action
Éteint	Batterie non insérée.	Insérez la batterie.
	Batterie entièrement chargée.	Retirez la batterie.
Allumé	Batterie en cours de chargement.	—
Clignote	Batterie défaillante.	Débranchez le chargeur et retirez la batterie.



Le câble CA fourni est conçu exclusivement pour le chargeur de batterie fourni. N'utilisez pas le chargeur fourni avec d'autres câbles ou le câble fourni avec d'autres dispositifs.

Ne collez pas d'étiquettes ou d'autres objets sur la batterie. Si vous ne respectez pas cette précaution, vous risquez de ne plus pouvoir retirer la batterie de l'appareil photo.

Ne court-circuitez pas les bornes de la batterie. Celle-ci pourrait surchauffer.

Lisez les précautions de la section « Batteries/piles et alimentation électrique ».

Utilisez uniquement des chargeurs de batteries conçus pour cette batterie. Si vous ne respectez pas cette précaution, le produit risque de ne pas fonctionner correctement.

Ne retirez pas les étiquettes de la batterie et n'essayez pas de couper ou d'enlever l'enveloppe extérieure.

La batterie perd progressivement sa charge lorsqu'elle n'est pas utilisée. Chargez la batterie un ou deux jours avant utilisation. Si la batterie se décharge rapidement, cela signifie qu'elle a atteint la fin de sa durée de vie et qu'elle doit être remplacée.

Débranchez le chargeur dès que vous ne l'utilisez plus.

Essuyez les bornes de la batterie avec un chiffon propre et sec afin d'éliminer toute saleté. Si vous ne respectez pas cette précaution, la batterie risque de ne pas se recharger.

Notez que les temps de chargement sont plus longs si la température est basse.

Chargement avec un ordinateur

La batterie se recharge également si l'appareil photo est raccordé à un ordinateur. Éteignez l'appareil photo, insérez la batterie et raccordez un câble Micro USB (Micro-B) USB 2.0 comme illustré, en veillant à ce que les connecteurs soient entièrement insérés (choisissez un câble adapté au transfert des données et ne dépassant pas 1,5 m/4,9 pi de long).

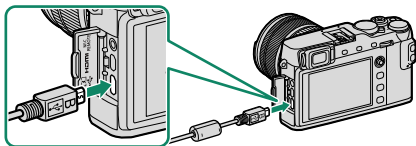

Le chargement prend environ 300 minutes. L'état de la batterie est indiqué par le témoin lumineux.

Témoin lumineux	État de la batterie
Allumé	Batterie en cours de chargement
Éteint	Chargement terminé
Clignote	Batterie défectueuse

Raccordez l'appareil photo directement à l'ordinateur ; n'utilisez pas de hub USB ou le port USB du clavier. Le chargement s'arrête si l'ordinateur entre en mode veille ; pour reprendre le chargement, activez l'ordinateur et débranchez puis rebranchez le câble USB. Selon le modèle, les réglages et l'état actuel de l'ordinateur, il se peut que le chargement ne soit pas pris en charge.

Insertion des batteries et des cartes mémoire

Après avoir rechargé la batterie, insérez cette dernière, ainsi que la carte mémoire, comme décrit ci-dessous.

1 Ouvrez le couvercle du compartiment de la batterie.

Faites glisser le loquet du couvercle comme le montre l'illustration et ouvrez le couvercle du compartiment de la batterie.

! N'ouvrez pas le couvercle du compartiment de la batterie lorsque l'appareil photo est allumé. Vous risquez sinon d'endommager les fichiers image ou les cartes mémoire.

Ne forcez pas lorsque vous manipulez le couvercle du compartiment de la batterie.

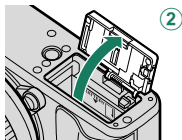
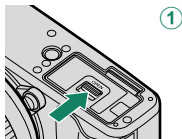

2 Insérez la batterie.

En vous servant de la batterie pour appuyer le loquet sur le côté, insérez-la en orientant les contacts en premier dans le sens indiqué par la flèche. Vérifiez que la batterie est correctement insérée.

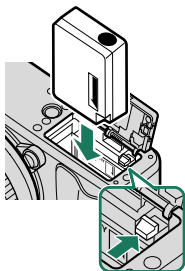

! Insérez la batterie dans le sens indiqué sur l'illustration. **Ne forcez pas et n'essayez pas d'insérer la batterie à l'envers.** La batterie rentrera facilement dans le compartiment si elle est dans le bon sens.

3 Insérez la carte mémoire.

En tenant la carte dans le sens indiqué, faites-la glisser au fond de son logement jusqu'à ce qu'elle s'y emboîte.

! Veillez à ce que la carte soit dans le bon sens ; ne l'insérez pas en biais et ne forcez pas.

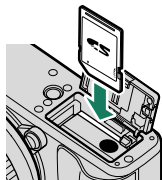

4 Fermez le couvercle du compartiment de la batterie.

Fermez et verrouillez le couvercle.

! Si le couvercle ne se ferme pas, vérifiez que la batterie est dans le bon sens. Ne forcez pas pour fermer le couvercle.

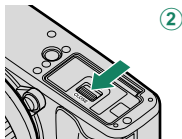
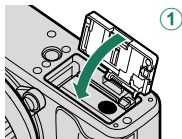

Retrait de la batterie

Avant de retirer la batterie, *éteignez l'appareil photo*, puis ouvrez le couvercle du compartiment de la batterie.

Pour retirer la batterie, poussez le loquet de la batterie sur le côté, et faites glisser la batterie pour la sortir de l'appareil photo comme le montre l'illustration.

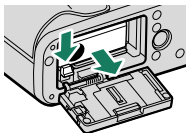

! La batterie peut chauffer lorsqu'elle est utilisée dans des environnements où la température est élevée. Faites attention lorsque vous retirez la batterie.

Retrait des cartes mémoire

Avant de retirer les cartes mémoire, *éteignez l'appareil photo*, puis ouvrez le couvercle du compartiment de la batterie.

Appuyez sur la carte et relâchez-la afin de l'éjecter partiellement (pour éviter que la carte ne tombe de son logement, appuyez au centre de la carte et relâchez-la lentement, sans retirer votre doigt). Vous pouvez ensuite la retirer à la main.

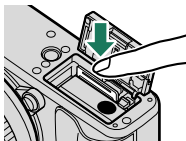

Cartes mémoire compatibles

L'utilisation des cartes mémoire SD, SDHC et SDXC de FUJIFILM et SanDisk avec cet appareil photo a été homologuée ; la norme UHS-I est prise en charge. Des cartes de classe de vitesse UHS 3 ou supérieure sont recommandées pour les vidéos. Vous trouverez la liste complète des cartes mémoire homologuées à l'adresse http://www.fujifilm.com/support/digital_cameras/compatibility/. Le fonctionnement n'est pas garanti avec d'autres cartes. Cet appareil photo ne peut pas être utilisé avec les cartes xD-Picture Cards ou les périphériques MultiMediaCard (MMC).

! *N'éteignez pas l'appareil photo, ni ne retirez la carte mémoire pendant son formatage ou pendant l'enregistrement ou la suppression de données sur la carte. Vous risquez sinon d'endommager la carte.*

Les cartes mémoire peuvent être verrouillées, ce qui rend impossible le formatage de la carte ou l'enregistrement et la suppression des images. Avant d'insérer une carte mémoire, faites coulisser la languette de protection en écriture dans la position déverrouillée.





Formatez les cartes mémoire avant de les utiliser pour la première fois et veillez à les reformater si vous les avez utilisées sur un ordinateur ou un autre appareil.

Les cartes mémoire sont petites et peuvent être avalées ; gardez-les hors de portée des enfants. Si un enfant venait à avaler une carte mémoire, consultez de toute urgence un médecin.

Les adaptateurs miniSD ou microSD, qui sont plus grands ou plus petits que les cartes mémoire, risquent de ne pas être éjectés normalement : si la carte n'est pas éjectée, confiez l'appareil photo à un représentant de service agréé. Ne forcez pas pour retirer la carte.

Ne collez pas d'étiquettes ou d'autres objets sur les cartes mémoire. Le décollage des étiquettes risque d'entraîner le dysfonctionnement de l'appareil photo.

L'enregistrement vidéo peut être interrompu avec certains types de cartes mémoire.

Le formatage de la carte mémoire dans l'appareil photo crée un dossier où les photos sont stockées. Ne renommez pas et n'effacez pas ce dossier. N'utilisez pas un ordinateur ou un autre appareil pour modifier, effacer ou renommer les fichiers images. Utilisez toujours l'appareil photo pour supprimer les photos ; avant de modifier ou de renommer des fichiers, copiez-les sur un ordinateur puis modifiez ou renommez les copies, pas les originaux. Si vous renommez les fichiers sur l'appareil photo, des problèmes peuvent survenir pendant la lecture.

Allumer et éteindre l'appareil photo

Utilisez le commutateur **ON/OFF** pour allumer et éteindre l'appareil photo.

Positionnez le commutateur sur **ON** pour allumer l'appareil photo ou sur **OFF** pour l'éteindre.

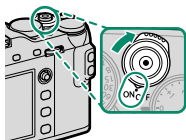

! Les images ou la visibilité dans le viseur peuvent être affectées par la présence de traces de doigts ou d'autres marques sur l'objectif ou le viseur. Veillez à ce que l'objectif et le viseur restent propres.







📷 Appuyez sur la touche **▶** pour lancer la lecture. Appuyez sur le déclencheur à mi-course pour revenir au mode de prise de vue.

L'appareil photo s'éteint automatiquement si vous n'effectuez aucune opération pendant le délai indiqué dans **📷 GESTION ALIM. > EXT. AUTO**. Pour réactiver l'appareil photo après une extinction automatique, appuyez sur le déclencheur à mi-course ou positionnez le commutateur **ON/OFF** sur **OFF** puis de nouveau sur **ON**.

Vérification du niveau de charge de la batterie

Après avoir allumé l'appareil photo, vérifiez le niveau de charge de la batterie.

Le niveau de charge de la batterie est indiqué comme suit :

Indicateur	Description
	Batterie partiellement déchargée.
	Batterie chargée à 80% environ.
	Batterie chargée à 60% environ.
	Batterie chargée à 40% environ.
	Batterie chargée à 20% environ.
 (rouge)	Charge faible. Rechargez la batterie dès que possible.
 (clignote en rouge)	Batterie déchargée. Éteignez l'appareil photo et rechargez la batterie.



Configuration de base

Lorsque vous allumez l'appareil photo pour la première fois, vous pouvez choisir une langue et régler l'horloge. Avec les réglages par défaut, vous pouvez également coupler l'appareil photo à un smartphone ou à une tablette pour pouvoir synchroniser ultérieurement les horloges ou télécharger des photos. Suivez les étapes ci-dessous lorsque vous allumez l'appareil photo pour la première fois.



Si vous avez l'intention de coupler l'appareil photo à un smartphone ou à une tablette, installez et lancez la dernière version de l'application FUJIFILM Camera Remote sur le périphérique mobile avant d'aller plus loin. Pour en savoir plus, consultez :

http://app.fujifilm-dsc.com/fr/camera_remote/

1 Allumez l'appareil photo.

Une boîte de dialogue de sélection de la langue s'affiche.

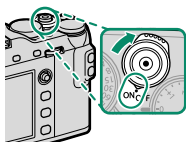

2 Choisissez une langue.

Mettez en surbrillance une langue à l'aide du levier de mise au point (1) et appuyez sur **MENU/OK** (2).

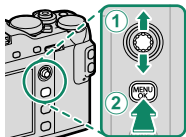

- 3 Couplez l'appareil photo au smartphone ou à la tablette.**
Appuyez sur **MENU/OK** pour coupler l'appareil photo à un smartphone ou à une tablette exécutant l'application FUJIFILM Camera Remote.



 Pour ignorer l'étape de couplage, appuyez sur **DISP/BACK**.

- 4 Vérifiez l'heure.**
Une fois le couplage effectué, vous serez invité à régler l'horloge de l'appareil photo sur l'heure indiquée par le smartphone ou la tablette. Vérifiez que l'heure est correcte.



 Pour régler l'horloge manuellement, appuyez sur **DISP/BACK** ( 46).

- 5 Réglez l'horloge.**
Appuyez sur **MENU/OK** pour régler l'horloge de l'appareil photo sur l'heure indiquée par le smartphone ou la tablette et revenir au mode de prise de vue.

 Lorsque l'appareil photo est resté longtemps sans batterie, son horloge se réinitialise et la boîte de dialogue de sélection de la langue réapparaît à sa mise sous tension.

Ignorer l'étape actuelle

Appuyez sur **DISP/BACK** pour ignorer cette étape. Une boîte de dialogue de confirmation s'affiche ; sélectionnez **NON** pour éviter de répéter les étapes que vous avez ignorées la prochaine fois que vous allumerez l'appareil photo.

Sélection d'une autre langue

Pour modifier la langue :

- 1 Affichez les options de langue.**
Sélectionnez  **CONFIGURATION UTILISATEUR > 言語/LANG..**
- 2 Choisissez une langue.**
Mettez en surbrillance l'option souhaitée et appuyez sur **MENU/OK**.

Modification de l'heure et de la date

Pour régler l'horloge de l'appareil photo :

- 1 Affichez les options DATE/HEURE.**
Sélectionnez  **CONFIGURATION UTILISATEUR > DATE/HEURE.**
- 2 Réglez l'horloge.**
Appuyez à gauche ou à droite du levier de mise au point pour mettre en surbrillance l'année, le mois, le jour, l'heure ou les minutes, et appuyez en haut ou en bas pour modifier ces valeurs. Appuyez sur **MENU/OK** pour régler l'horloge.

Principes de base de photographie et de lecture

3

Prise de vue (mode P)

Cette section décrit comment prendre des photos en mode AE programme (mode P). Reportez-vous aux pages 62 à 73 pour obtenir des informations sur les modes S, A et M.



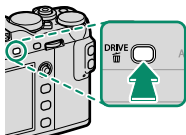

1 Sélectionnez le mode de déclenchement (PHOTO).

Appuyez sur la touche **DRIVE** et sélectionnez  (PHOTO) dans la liste des options du mode de déclenchement.

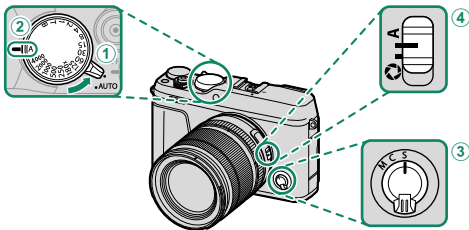

2 Réglez l'appareil photo en mode AE programme.



- 1 **Levier de sélection du mode auto** ( 7) : sélectionnez .
- 2 **Vitesse d'obturation** ( 62) : sélectionnez A (auto).
- 3 **Mode de mise au point** ( 78) : sélectionnez S (AF seul).
- 4 **Ouverture** ( 62) : sélectionnez A (auto).

- 3 Vérifiez le mode de prise de vue.**
Vérifiez que **P** est indiqué à l'écran.



- 4 Préparez l'appareil photo.**
Tenez bien l'appareil photo avec les deux mains en gardant vos coudes contre votre corps. Si vos mains tremblent ou ne sont pas stables, vous risquez d'obtenir des photos floues.



Pour éviter que vos photos ne soient floues ou trop sombres (sous-exposées), ne mettez pas vos doigts et tout autre objet devant l'objectif et l'illuminateur d'assistance AF.



- 5 Cadrez votre photo.**

Objectifs dotés de bagues de zoom

Utilisez la bague de zoom pour cadrer la photo sur l'écran. Tournez la bague vers la gauche pour faire un zoom arrière, vers la droite pour faire un zoom avant.

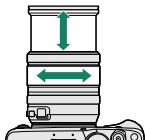

6 Effectuez la mise au point.

Appuyez sur le déclencheur à mi-course pour effectuer la mise au point.



Si le sujet est faiblement éclairé, l'illuminateur d'assistance AF peut s'allumer.

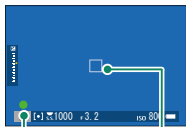

Indicateur
de mise au
point

Cadre de
mise au
point

Si l'appareil photo arrive à faire la mise au point, il émet deux bips ; par ailleurs, la zone de mise au point et l'indicateur de mise au point s'allument en vert. La mise au point et l'exposition sont verrouillées tant que le déclencheur reste maintenu à mi-course.

Si l'appareil photo ne parvient pas à faire la mise au point, le cadre de mise au point devient rouge, le symbole **!AF** apparaît et l'indicateur de mise au point clignote en blanc.

7 Photographiez.

Appuyez doucement mais à fond sur le déclencheur pour prendre la photo.



Visualisation des images

Vous pouvez visualiser les images dans le viseur ou sur l'écran LCD.

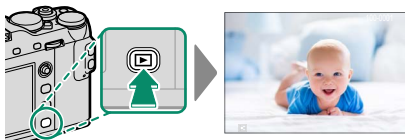
Pour afficher les images en plein écran, appuyez sur .



Vous pouvez voir les autres images en appuyant à gauche ou à droite du levier de mise au point ou en tournant la molette de commande avant. Appuyez à droite du levier de mise au point ou tournez la molette vers la droite pour afficher les images dans leur ordre d'enregistrement, et appuyez à gauche du levier de mise au point ou tournez la molette vers la gauche pour les afficher dans l'ordre inverse. Maintenez le levier de mise au point enfoncé pour aller rapidement à la vue souhaitée.

 Les images prises à l'aide d'autres appareils sont signalées par l'icône  (« image prise avec un autre appareil ») pour avertir qu'elles risquent de ne pas s'afficher correctement et que la lecture avec zoom peut être indisponible.



Suppression des images

Utilisez la touche  pour supprimer les images.



Il n'est pas possible de récupérer les images supprimées. Copiez les images importantes sur un ordinateur ou un autre périphérique de stockage avant d'aller plus loin.

- 1 Lorsqu'une image est affichée en plein écran, appuyez sur la touche  et sélectionnez **IMAGE**.

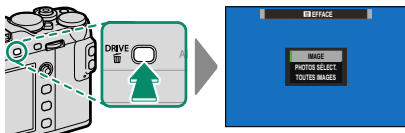

- 2 Appuyez à gauche ou à droite du levier de mise au point pour parcourir les images et appuyez sur **MENU/OK** pour les supprimer (aucune boîte de dialogue de confirmation ne s'affiche). Répétez cette étape pour supprimer d'autres images.



Les images protégées ne peuvent pas être supprimées. Retirez la protection de toute image que vous souhaitez supprimer (📖 188).

Vous pouvez également supprimer des images via les menus à l'aide de l'option  **MENU LECTURE > EFFACE** (📖 183).

Enregistrement et lecture des vidéos

4



Enregistrement de vidéos

Cette section décrit comment réaliser des vidéos en mode auto.

- 1 Appuyez sur la touche **DRIVE** et sélectionnez  (**VIDEO**) dans la liste des options du mode de déclenchement.

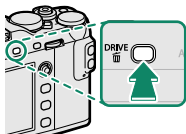

- 2 Positionnez le levier de sélection du mode auto sur **AUTO** pour réaliser des vidéos en mode **SR+ SR AUTO AVANCÉ**.

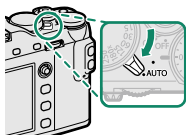

Positionnez le levier sur ● pour réaliser des vidéos en mode **P**. Les vidéos réalisées lorsque **LIMIT 4K** est sélectionné pour **MODE VIDEO** sont également enregistrées en mode **P**.

- 3 Appuyez sur le déclencheur pour commencer l'enregistrement. Un indicateur d'enregistrement (●) clignote et la durée restante est affichée pendant l'enregistrement.



- 4 Appuyez à nouveau sur le déclencheur pour arrêter l'enregistrement. L'enregistrement s'arrête automatiquement lorsque la vidéo a atteint sa durée maximale ou lorsque la carte mémoire est pleine.

Utilisation d'un microphone externe

Le son peut être enregistré à l'aide de microphones externes qui se branchent sur des prises jack de 2,5 mm de diamètre ; les microphones nécessitant une alimentation par bus ne peuvent pas être utilisés. Reportez-vous au manuel du microphone pour plus de détails.

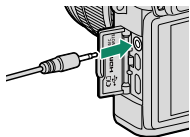



Le son est enregistré via le microphone intégré ou via un microphone externe (en option). Ne couvrez pas le microphone pendant l'enregistrement. Notez que le microphone risque de capter le bruit de l'objectif et d'autres sons émis par l'appareil photo pendant l'enregistrement.

Des bandes verticales ou horizontales peuvent apparaître sur les vidéos contenant des sujets très lumineux. Cela est normal et n'est pas le signe d'un dysfonctionnement.





Le témoin lumineux s'allume pendant l'enregistrement. Pendant l'enregistrement, vous pouvez modifier la correction d'exposition par ± 2 IL et régler le zoom à l'aide de la bague de zoom située sur l'objectif (si disponible).

Si l'objectif est équipé d'un commutateur du mode d'ouverture, sélectionnez le mode d'ouverture avant de commencer l'enregistrement. Si une option autre que **A** est sélectionnée, vous pouvez modifier la vitesse d'obturation et l'ouverture pendant l'enregistrement.

Il se peut que l'enregistrement ne soit pas disponible avec certains réglages. En outre, dans d'autres cas, certains réglages peuvent ne pas s'appliquer pendant l'enregistrement.

Modification des paramètres vidéo

- Le type de vidéo, la taille d'image et la cadence peuvent être sélectionnés à l'aide de  **CONFIGURATION DU FILM > MODE VIDEO**.
- Sélectionnez le mode de zone AF pour l'enregistrement vidéo à l'aide de  **CONFIGURATION DU FILM > MODE VIDEO AF** ; vous avez le choix entre **MULTI** et **AF ZONE**.
- Choisissez le mode de mise au point à l'aide du sélecteur du mode de mise au point ; pour un réglage continu de la mise au point, sélectionnez **C** ou choisissez **S** et activez la détection des visages. La détection des visages n'est pas disponible en mode de mise au point **M**.

Profondeur de champ

Choisissez des petits chiffres pour estomper les détails de l'arrière-plan.



Visionnage des vidéos

Visionnez les vidéos sur l'appareil photo.

En lecture plein écran, les vidéos sont signalées par l'icône .



Vous pouvez effectuer les opérations suivantes lorsqu'une vidéo est affichée :

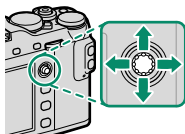

Levier de mise au point	Lecture en cours (▶)	Lecture en pause (⏸)
Haut	Mettre fin à la lecture	
Bas	Faire une pause	Démarrer/ reprendre la lecture
Gauche/ droite	Régler la vitesse	Revenir en arrière/avancer d'une vue

La progression est indiquée à l'écran pendant la lecture.

 Ne couvrez pas le haut-parleur pendant la lecture.





Appuyez sur **MENU/OK** pour faire une pause pendant la lecture et afficher les commandes du volume. Appuyez en haut ou en bas du levier de mise au point pour régler le volume ; appuyez de nouveau sur **MENU/OK** pour reprendre la lecture. Vous pouvez également régler le volume à l'aide de l'option **CONFIGURATION DU SON > VOL. LECTURE**.

Vitesse de lecture

Appuyez à gauche ou à droite du levier de mise au point pour régler la vitesse de lecture pendant la lecture. La vitesse est indiquée par le nombre de flèches (▶ ou ◀).

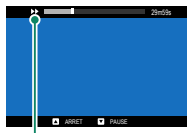

Flèches

Prise de vue

5

Choix d'un mode de prise de vue

Pour régler la vitesse d'obturation et l'ouverture (modes **P**, **S**, **A** et **M**), positionnez le levier de sélection du mode auto sur ●. Positionnez le levier sur **AUTO** pour choisir un mode adapté à un sujet particulier ou sélectionnez **SR+ SR AUTO AVANCÉ** pour laisser l'appareil photo choisir automatiquement le mode correspondant au sujet.

Mode P : Programme AE

L'appareil photo choisit la vitesse d'obturation et l'ouverture afin d'obtenir une exposition optimale. Vous pouvez sélectionner d'autres valeurs qui produisent la même exposition grâce au décalage de programme.

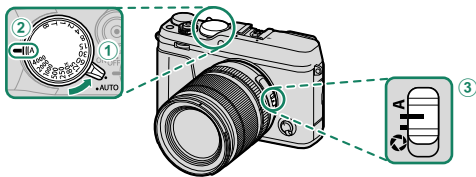

Modifiez les réglages comme suit :

- 1 **Levier de sélection du mode auto** : ●
- 2 **Vitesse d'obturation** : A (auto)
- 3 **Ouverture** : A (auto)

Vérifiez que **P** est indiqué à l'écran.



! Si le sujet se trouve en dehors de la plage de mesure de l'appareil photo, « -- » s'affiche à la place de la vitesse d'obturation et de l'ouverture.

Décalage de programme

Si vous le souhaitez, vous pouvez tourner la molette de commande arrière pour choisir d'autres combinaisons de vitesse d'obturation et d'ouverture sans modifier l'exposition (décalage de programme).



Vitesse d'obturation
Ouverture

! Le décalage de programme n'est pas disponible pendant l'enregistrement vidéo, si le flash prend en charge le mode auto TTL ou si une option automatique est sélectionnée pour **CONFIGURATION QUALITÉ IMAGE > PLAGES DYNAMIQUES**.

🔧 Pour annuler le décalage de programme, éteignez l'appareil photo.

Mode S : AE avec priorité à la vitesse

Choisissez la vitesse d'obturation et laissez l'appareil photo modifier l'ouverture afin d'obtenir une exposition optimale.

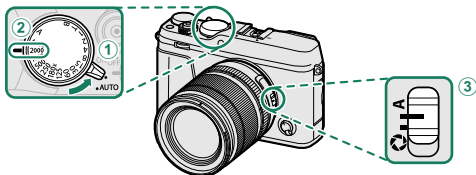

Modifiez les réglages comme suit :

- 1 **Lever de sélection du mode auto** : ●
- 2 **Vitesse d'obturation** : choisissez une vitesse d'obturation
- 3 **Ouverture** : A (auto)

Vérifiez que **S** est indiqué à l'écran.



❗ S'il est impossible d'obtenir une exposition correcte avec la vitesse d'obturation sélectionnée, l'ouverture s'affiche en rouge. Si le sujet se trouve en dehors de la plage de mesure de l'appareil photo, « -- » s'affiche à la place de l'ouverture.



Avec des réglages autres que **180X**, vous pouvez également régler la vitesse d'obturation par incréments de $\frac{1}{3}$ IL en tournant la molette de commande arrière. La vitesse d'obturation peut être modifiée même lorsque le déclencheur est enclenché à mi-course.

Sensibilité et profondeur de champ

Si vous choisissez une vitesse d'obturation rapide lorsque le sujet est peu éclairé, le programme d'exposition automatique de l'appareil photo sélectionnera une ouverture plus grande. Cela permettra d'obtenir une exposition correcte. Néanmoins, cela risque aussi de réduire la profondeur de champ, c'est-à-dire que la zone située devant et derrière votre sujet sera moins nette. Pour fermer le diaphragme et augmenter la profondeur de champ, sélectionnez une sensibilité plus élevée.



Pose T (T)

Positionnez la molette de sélection de la vitesse d'obturation sur T (pose T) afin de choisir des vitesses lentes pour les poses longues. Il est recommandé d'utiliser un trépied pour éviter que l'appareil photo ne bouge pendant l'exposition.

- 1 Positionnez la molette de sélection de la vitesse d'obturation sur T.

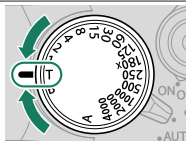

- 2 Tournez la molette de commande arrière pour choisir une vitesse d'obturation.

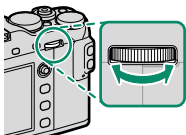

- 3 Appuyez à fond sur le déclencheur pour prendre une photo avec la vitesse d'obturation sélectionnée. À des vitesses de 1 s ou plus lente, un compte à rebours s'affiche pendant l'exposition.



Pour réduire le « bruit » (marbrures) en pose longue, sélectionnez **OUI** pour **CONFIGURATION QUALITÉ IMAGE > LONGUE EXPO RB**. Notez que, dans ce cas, le temps d'enregistrement des images après la prise de vue risque d'augmenter.

Pose B (B)

Sélectionnez la vitesse d'obturation **B** (pose B) pour les poses longues au cours desquelles vous ouvrez et fermez l'obturateur manuellement. Il est recommandé d'utiliser un trépied pour éviter que l'appareil photo ne bouge pendant l'exposition.

- 1 Positionnez la molette de sélection de la vitesse d'obturation sur **B**.

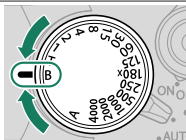

- 2 Appuyez à fond sur le déclencheur. L'obturateur reste ouvert pendant 60 minutes maximum tant que vous appuyez sur le déclencheur ; l'affichage indique le temps écoulé depuis le début de l'exposition (si l'obturateur électronique est utilisé, l'obturateur reste ouvert pendant 1 seconde, quelle que soit la durée pendant laquelle vous appuyez sur le déclencheur).



Lorsque vous choisissez **A** comme ouverture, la vitesse d'obturation se fixe sur 30 s.

Pour réduire le « bruit » (marbrures) en pose longue, sélectionnez **OUI** pour **CONFIGURATION QUALITÉ IMAGE > LONGUE EXPO RB**. Notez que, dans ce cas, le temps d'enregistrement des images après la prise de vue risque d'augmenter.

Utilisation d'une télécommande filaire

Une télécommande filaire RR-90 (en option) peut être utilisée pour les poses longues. La RR-90 se branche dans le port Micro USB (Micro-B) USB 2.0.

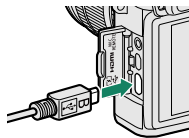

Des télécommandes électroniques d'autres fabricants peuvent également être raccordées via la prise pour microphone/télécommande (mini-jack à 3 bornes, $\varnothing 2,5$ mm).

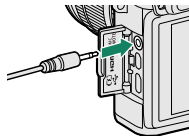

Les télécommandes mécaniques disponibles auprès d'autres fabricants se raccordent comme illustré.

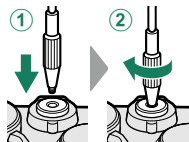

 Une boîte de dialogue de confirmation s'affiche lorsqu'une télécommande d'un autre fabricant est connectée ; appuyez sur **MENU/OK** et sélectionnez **DÉCL.** pour **MIC./DÉCL. À DIST.**

VÉRIFIEZ RÉG. MIC./DÉCL.
À DISTANCE
 CONFIG. IGNORER

Mode A : AE avec priorité à l'ouverture

Choisissez l'ouverture et laissez l'appareil photo modifier la vitesse d'obturation afin d'obtenir une exposition optimale.

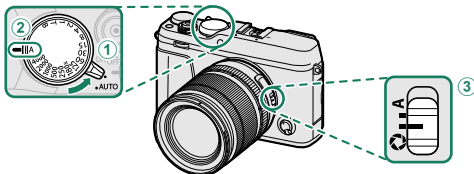

Modifiez les réglages comme suit :

- ① **Lever de sélection du mode auto** : ●
- ② **Vitesse d'obturation** : A (auto)
- ③ **Ouverture** : sélectionnez  et tournez la bague des ouvertures de l'objectif pour régler l'ouverture

Vérifiez que **A** est indiqué à l'écran.



❗ S'il est impossible d'obtenir une exposition correcte avec l'ouverture sélectionnée, la vitesse d'obturation s'affiche en rouge. Si le sujet se trouve en dehors de la plage de mesure de l'appareil photo, « — — » s'affiche à la place de la vitesse d'obturation.

📁 L'ouverture peut être modifiée même lorsque le déclencheur est enclenché à mi-course.

Aperçu de la profondeur de champ

Lorsque l'option **PRÉV. PROF CHAMP** est attribuée à une touche de fonction, appuyez sur cette dernière pour ouvrir le diaphragme selon l'ouverture sélectionnée et avoir un aperçu de la profondeur de champ.

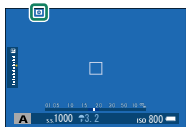

Si **TÉMOIN DISTANCE AF** et **TÉMOIN DISTANCE MF** sont tous les deux sélectionnés dans la liste **CONFIG. ÉCRAN > AFF. REGL. PERSO**, il est également possible d'avoir un aperçu de la profondeur de champ à l'aide de l'indicateur de profondeur de champ affiché en standard. Appuyez sur la touche **DISP/BACK** afin d'afficher les indicateurs standard.

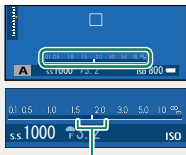

Profondeur de champ

Utilisez l'option **AF/MF CONFIGURATION AF/MF > ÉCHELLE DE PROFOND. CHAMP** pour choisir la façon d'afficher la profondeur de champ. Choisissez **BASE DU FORMAT DE FILM** pour vous aider à évaluer la profondeur de champ des photos qui seront imprimées et similaires, ou **BASE DE PIXEL** pour vous aider à évaluer la profondeur de champ des photos qui seront affichées en haute définition sur des ordinateurs ou autres écrans électroniques.

Sensibilité et flou de bougé

Si vous choisissez une petite ouverture et que le sujet est peu éclairé, la vitesse d'obturation sélectionnée par le programme d'exposition automatique risque de ne pas être suffisamment rapide pour éviter le flou de bougé. Pour obtenir des vitesses d'obturation plus rapides réduisant le flou de mouvement, sélectionnez une sensibilité plus élevée.



Mode M : Exposition manuelle

Modifiez l'exposition sélectionnée par l'appareil photo.

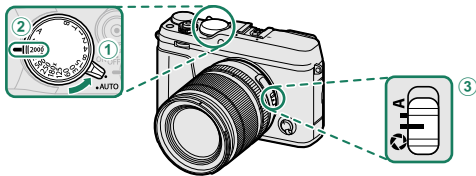

Modifiez les réglages comme suit :

- ① **Levier de sélection du mode auto** : ●
- ② **Vitesse d'obturation** : choisissez une vitesse d'obturation
- ③ **Ouverture** : sélectionnez  et tournez la bague des ouvertures de l'objectif pour régler l'ouverture

Vérifiez que **M** est indiqué à l'écran.

Le niveau de sous-exposition ou de surexposition de la photo avec les réglages en cours est indiqué par l'indicateur d'exposition ; modifiez la

vitesse d'obturation et l'ouverture jusqu'à ce que vous obteniez l'exposition souhaitée.



 Avec des réglages autres que **180X**, vous pouvez également régler la vitesse d'obturation par incréments de $\frac{1}{3}$ IL en tournant la molette de commande arrière.

Aperçu de l'exposition

Pour afficher un aperçu de l'exposition sur l'écran LCD, sélectionnez une option autre que **NON** pour **CONFIG. ÉCRAN > APERCU EXP./BALANCE DES BLANCS MODE MANUEL**. Sélectionnez **NON** lorsque vous utilisez le flash ou à d'autres occasions, par exemple lorsque l'exposition risque de changer au moment de la prise de vue.



Mode Auto

L'appareil photo modifie les réglages automatiquement selon l'option sélectionnée via la molette de commande avant. Choisissez un mode adapté à un sujet particulier ou sélectionnez **SR+ SR AUTO AVANCÉ** pour laisser l'appareil photo choisir automatiquement le mode correspondant au sujet.

- 1 Appuyez sur la touche **DRIVE** et sélectionnez **PHOTO** dans la liste des options du mode de déclenchement.

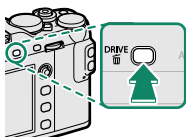

- 2 Positionnez le levier de sélection du mode auto sur **AUTO**.

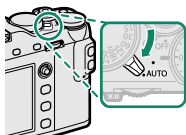

- 3 Tournez la molette de commande avant pour choisir une option.

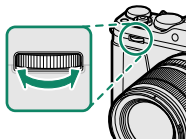

La scène sélectionnée actuellement s'affiche à l'écran.

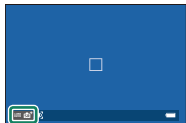

Mode	Description
 SR AUTO AVANCÉ	L'appareil photo optimise automatiquement les réglages en fonction de la scène.
 PORTRAIT	Choisissez ce mode pour les portraits.
 VISAGE PLUS DOUX	Traitement des portraits afin d'obtenir un teint lisse à l'aspect naturel.
 PAYSAGE	Choisissez ce mode pour les bâtiments et les paysages photographiés de jour.
 SPORT	Choisissez ce mode pour photographier des sujets en mouvement.
 NOCTURNE	Choisissez ce mode pour les scènes de crépuscule et de nuit faiblement éclairées.
 NOCT. (TRÉP.)	Choisissez ce mode pour utiliser des vitesses d'obturation lentes lorsque vous prenez des photos de nuit.
 FEUX ARTIF.	Des vitesses d'obturation lentes sont utilisées pour immortaliser les explosions de lumière des feux d'artifice.
 COUCHER SOL.	Choisissez ce mode pour capturer les couleurs éclatantes des levers et couchers de soleil.
 NEIGE	Choisissez ce mode pour restituer la luminosité des scènes dominées par la brillance de la neige.
 PLAGE	Choisissez ce mode pour restituer la luminosité des plages ensoleillées.
 PLONGÉE	Cette option permet de réduire la dominante bleue caractéristique de l'éclairage sous-marin.
 SOIRÉE	Choisissez ce mode pour capturer l'éclairage d'arrière-plan en intérieur dans des conditions de faible luminosité.
 FLEUR	Ce mode permet de prendre des photos de fleurs.
 TEXTE	Ce mode permet de restituer avec netteté les textes ou les dessins figurant sur des documents imprimés.



Il est également possible de sélectionner les scènes à l'aide de **CONFIGURATION PRISE DE VUE > SCENES** dans le menu prise de vue.

SR+ SR AUTO AVANCÉ

La scène sélectionnée par l'appareil photo en mode **SR+ SR AUTO AVANCÉ** est indiquée par une icône à l'écran.

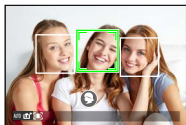

- AUTO
- PAYSAGE
- NOCTURNE
- NOCT. (TRÉP.)
- MACRO
- PLAGE
- COUCHER SOL.
- NEIGE
- CIEL
- VERDURE
- CIEL ET VERDURE
- PORTRAIT
- PORTRAIT CONTRE-JOUR
- OBJET EN MOUVEMENT
- PORTRAIT&MOUVEMENT
- PORTRAIT CONTRE-JOUR&MVT



Le mode sélectionné peut varier en fonction des conditions de prise de vue. Si le mode ne correspond pas au sujet, sélectionnez une scène manuellement.

Autofocus

Prenez des photos à l'aide de l'autofocus.

- 1 Positionnez le sélecteur du mode de mise au point sur S ou C (📖 78).

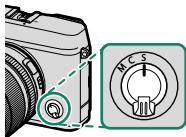

- 2 Utilisez **CONFIGURATION AF/MF > MODE AF** pour choisir un mode AF (📖 80).

- 3 Choisissez la position et la taille du cadre de mise au point (📖 82).

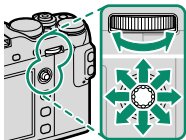

- 4 Prenez des photos.



Pour obtenir des informations sur le système autofocus, consultez :

<http://fujifilm-x.com/af/en/index.html>

Mode de mise au point

Servez-vous du sélecteur du mode de mise au point pour choisir la méthode de mise au point utilisée par l'appareil photo.

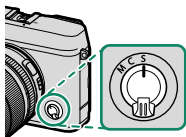

Choisissez l'une des options suivantes :

Mode	Description
S (AF-S)	AF seul : la mise au point est verrouillée tant que vous appuyez sur le déclencheur à mi-course. À choisir pour les sujets statiques.
C (AF-C)	AF continu : la mise au point est ajustée continuellement afin de tenir compte des modifications de la distance par rapport au sujet, tant que vous maintenez le déclencheur appuyé. À utiliser lorsque les sujets sont en mouvement. L'AF avec détection des yeux n'est pas disponible.
M (manuel)	Manuel : effectuez manuellement la mise au point à l'aide de la bague de mise au point de l'objectif. Choisissez ce mode lorsque vous souhaitez contrôler la mise au point ou lorsque l'appareil photo n'arrive pas à effectuer la mise au point avec l'autofocus (📖 87).

Quelle que soit l'option sélectionnée, la mise au point manuelle est utilisée lorsque l'objectif est en mode de mise au point manuelle.

Lorsque **OUI** est sélectionné pour l'option

AF/MF CONFIGURATION AF/MF > PRE-AF, la mise au point est ajustée continuellement en modes **S** et **C** même si vous n'appuyez pas sur le déclencheur.

L'indicateur de mise au point

L'indicateur de mise au point devient vert lorsque le sujet est net et clignote en blanc lorsque l'appareil photo ne parvient pas à effectuer la mise au point. Les parenthèses (« () ») indiquent que l'appareil photo est en train d'effectuer la mise au point ; elles sont affichées en permanence en mode **C**. **MF** est affiché en mode de mise au point manuelle.





Indicateur de mise au point

Options autofocus (mode AF)





Choisissez la façon dont l'appareil photo effectue la mise au point en modes S et C.

- 1 Appuyez sur **MENU/OK** pour afficher le menu prise de vue.
- 2 Sélectionnez **CONFIGURATION AF/MF > MODE AF**.
- 3 Choisissez un mode AF.

 Vous pouvez également accéder à cette fonction par des raccourcis ( 246).

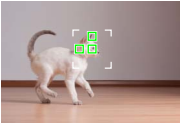

La façon dont l'appareil photo fait le point dépend du mode de mise au point.

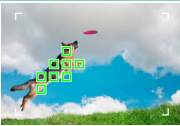
Mode de mise au point S (AF-S)

Option	Description	Exemple d'image
 POINT UNIQUE	L'appareil photo fait le point sur le sujet situé dans le collimateur de mise au point sélectionné. Utilisez cette option pour obtenir une mise au point précise sur un sujet particulier.	
 ZONE	L'appareil photo fait le point sur le sujet situé dans la zone de mise au point sélectionnée. Les zones de mise au point comportent plusieurs collimateurs, ce qui facilite la mise au point des sujets en mouvement.	
 LARGE	L'appareil photo fait le point automatiquement sur les sujets très contrastés ; les zones de netteté sont affichées.	

Option	Description	Exemple d'image
ALL TOUS	Tournez la molette de commande arrière sur l'affichage de sélection des collimateurs de mise au point (☰ 83, 84) pour parcourir les différents modes AF dans l'ordre suivant : <input type="checkbox"/> POINT UNIQUE , <input type="checkbox"/> ZONE et <input type="checkbox"/> LARGE .	



Mode de mise au point C (AF-C)

Option	Description	Exemple d'image
<input type="checkbox"/> POINT UNIQUE	La mise au point suit le sujet situé dans le collimateur de mise au point sélectionné. Utilisez cette option pour les sujets qui s'approchent ou s'éloignent de l'appareil photo.	
<input type="checkbox"/> ZONE	La mise au point suit le sujet situé dans la zone de mise au point sélectionnée. Utilisez cette option pour les sujets qui se déplacent de manière assez prévisible.	
<input type="checkbox"/> SUIVI	La mise au point suit les sujets qui se déplacent sur une large zone de la vue.	
ALL TOUS	Tournez la molette de commande arrière sur l'affichage de sélection des collimateurs de mise au point (☰ 83, 84) pour parcourir les différents modes AF dans l'ordre suivant : <input type="checkbox"/> POINT UNIQUE , <input type="checkbox"/> ZONE et <input type="checkbox"/> SUIVI .	

Sélection du collimateur de mise au point

Choisissez un collimateur de mise au point en mode autofocus.

Affichage des collimateurs de mise au point

- 1 Appuyez sur **MENU/OK** pour afficher le menu prise de vue.
- 2 Sélectionnez  **CONFIGURATION AF/MF > ZONE DE MISE AU POINT** pour afficher les collimateurs de mise au point.
- 3 Utilisez le levier de mise au point et la molette de commande arrière pour choisir une zone de mise au point ( 83).







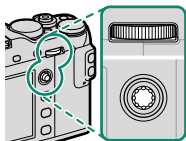

Il est également possible de sélectionner le collimateur de mise au point à l'aide des commandes tactiles ( 22).

Sélection d'un collimateur de mise au point

Utilisez le levier de mise au point pour choisir le collimateur et la molette de commande arrière pour choisir la taille du cadre de mise au point. La procédure varie selon le mode AF sélectionné.







Mode AF	Lever de mise au point		Molette de commande arrière	
	 Incliner	 Appuyer	 Tourner	 Appuyer
	Sélectionnez un collimateur de mise au point	Sélectionnez le collimateur central	Choisissez l'une des 6 tailles d'image	Restaurez la taille d'origine
			Choisissez l'une des 3 tailles d'image	
				



Il n'est pas possible de sélectionner manuellement le collimateur de mise au point lorsque  **LARGE/SUIVI** est sélectionné en mode de mise au point **S**.

Si **ALL TOUS** est sélectionné comme mode AF, vous pouvez tourner la molette de commande arrière sur l'affichage de sélection des collimateurs de mise au point (84) pour parcourir les différents modes AF dans l'ordre suivant :

 **POINT UNIQUE** (6 tailles d'image),  **ZONE** (3 tailles d'image), et soit  **LARGE** (mode de mise au point **S**), soit  **SUIVI** (mode de mise au point **C**).

L'affichage des collimateurs de mise au point

L'affichage des collimateurs de mise au point varie selon le mode AF sélectionné.

Les cadres de mise au point sont représentés par de petits carrés (□), les zones de mise au point par de grands carrés.

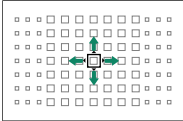
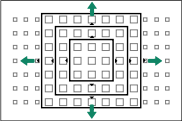
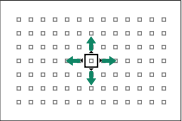
Mode AF		
POINT UNIQUE	ZONE	LARGE/SUIVI
		
<p>Vous pouvez sélectionner le nombre de collimateurs disponibles à l'aide de l'option AF/MF CONFIGURATION AF/MF > NOMBRES DE POINTS FOCUS.</p>	<p>Choisissez des zones comportant 7 × 7, 5 × 5 ou 3 × 3 collimateurs.</p>	<p>Positionnez le cadre de mise au point sur le sujet et appuyez sur MENU/OK.</p>

Collimateurs de mise au point disponibles

L'AF par détection de contraste TTL offre plus de collimateurs (①) que l'AF hybride intelligent (②), lequel associe l'AF par détection de phase à l'AF par détection de contraste TTL.

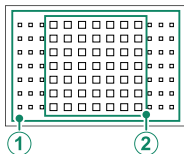

Sélection du cadre de mise au point en mode rafale

Lorsque le mode rafale haute vitesse (**8,0fps, 11fps, 14fps**) est sélectionné comme mode de déclenchement, le nombre de cadres de mise au point disponibles en mode de mise au point **C** est inférieur.

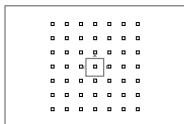

Point unique

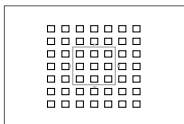

Zone

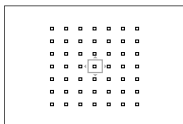

Suivi

Autofocus

Bien que l'appareil photo possède un automatisme de mise au point de haute précision, il se peut qu'il n'arrive pas à effectuer la mise au point sur les sujets énumérés ci-dessous.

- Sujets très brillants tels que des miroirs ou des carrosseries de voitures.
- Sujets photographiés à travers une vitre ou un autre objet qui réfléchit la lumière.
- Sujets sombres et sujets qui absorbent la lumière plutôt qu'ils ne la reflètent, comme les cheveux ou la fourrure.
- Sujets sans substance, comme la fumée ou les flammes.
- Sujets présentant peu de contraste avec l'arrière-plan.
- Sujets situés devant ou derrière un objet très contrasté qui figure lui aussi dans le cadre de mise au point (par exemple, sujet photographié sur un fond composé d'éléments très contrastés).

Vérification de la mise au point

Pour faire un zoom avant sur la zone de mise au point actuelle et obtenir une mise au point précise, appuyez au centre de la molette de commande arrière. Appuyez à nouveau au centre de la molette de commande arrière pour annuler le zoom.

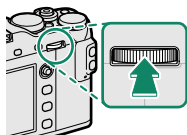

Affichage normal



Zoom de mise au point



En mode de mise au point **S**, vous pouvez modifier le zoom en tournant la molette de commande arrière lorsque **STANDARD** ou **PIC HTE LUM. M. AP.** est sélectionné pour **AF/MF CONFIGURATION AF/MF > ASSIST. M.AP.** (📖 142). Le zoom de mise au point n'est pas disponible en mode de mise au point **C** ou lorsque **AF/MF CONFIGURATION AF/MF > PRE-AF** est activé ou qu'une option autre que **POINT UNIQUE** est sélectionnée pour **MODE AF**.

Utilisez **CONFIG.TOUCHE/MOLETTE > RÉGL. FONCT. (Fn)** pour modifier la fonction effectuée par le centre de la molette de commande arrière ou attribuer sa fonction par défaut à d'autres commandes.

Mise au point manuelle

Réglez la mise au point manuellement.

- 1 Positionnez le sélecteur du mode de mise au point sur M.

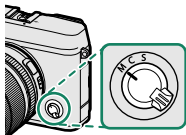

MF s'affiche.

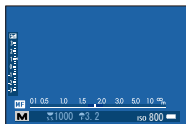

- 2 Effectuez manuellement la mise au point à l'aide de la bague de mise au point de l'objectif. Tournez la bague vers la gauche pour réduire la distance de mise au point, vers la droite pour l'augmenter.



- 3 Prenez des photos.



Utilisez l'option **CONFIG.TOUCHE/MOLETTE > BAGUE MISE AU POINT** pour inverser le sens de rotation de la bague de mise au point.

Quelle que soit l'option sélectionnée, la mise au point manuelle est utilisée lorsque l'objectif est en mode de mise au point manuelle.

Mise au point rapide

Pour utiliser l'autofocus afin de faire le point sur le sujet situé dans la zone de mise au point sélectionnée, appuyez sur la touche à laquelle le verrouillage de la mise au point ou le réglage **AF-ON** a été attribué (vous pouvez choisir la taille de la zone de mise au point avec la molette de commande arrière). En mode de mise au point manuelle, vous pouvez utiliser cette fonctionnalité pour faire le point rapidement sur un sujet particulier soit avec l'AF seul, soit avec l'AF continu selon l'option choisie pour  **CONFIGURATION AF/MF > PARAM. AF INSTANT.**

Vérification de la mise au point

Diverses options sont disponibles pour vérifier la mise au point en mode de mise au point manuelle.

L'indicateur de mise au point manuelle

L'indicateur de mise au point manuelle indique si la distance de mise au point correspond à la distance jusqu'au sujet situé dans les collimateurs de mise au point. La ligne blanche indique la distance au sujet situé dans la zone de mise au point (en mètres ou en pieds selon l'option sélectionnée pour **CONFIG. ÉCRAN > UNITÉ DE DISTANCE MAP** dans le menu de configuration), la barre bleue indique la profondeur de champ ou en d'autres termes la zone de netteté située devant et derrière le sujet.

Distance de mise au point (ligne blanche)



Profondeur de champ

Zoom de mise au point

Si **OUI** est sélectionné pour **CONFIGURATION AF/MF > VERIFICATION AF.**, l'appareil photo fait automatiquement un zoom avant sur la zone de mise au point sélectionnée lorsque vous tournez la bague de mise au point. Appuyez au centre de la molette de commande arrière pour quitter le zoom.



Si **STANDARD** ou **PIC HTE LUM. M. AP.** est sélectionné pour **CONFIGURATION AF/MF > ASSIST. M.AP.**, vous pouvez modifier le zoom en tournant la molette de commande arrière.

Assistance M.AP.

L'option  **CONFIGURATION AF/MF > ASSIST. M.AP.** permet de vérifier la mise au point lorsque vous cadrez les photos à l'aide de l'écran LCD ou du viseur électronique en mode de mise au point manuelle.

 Le menu **ASSIST. M.AP.** peut être affiché en maintenant appuyé le centre de la molette de commande arrière.

Les options suivantes sont disponibles :

- **PIC HTE LUM. M. AP.** : mise en relief de la zone de netteté. Tournez la bague de mise au point jusqu'à ce que le sujet soit mis en surbrillance.
- **DIVISER NUM. IMAGE** : affichage d'une image divisée au centre du cadre (vision télémétrique). Cadrez le sujet dans la zone de l'image divisée et tournez la bague de mise au point jusqu'à ce que les quatre parties de l'image divisée soient alignées correctement.

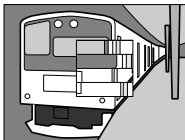



Correction d'exposition

Modifiez l'exposition.

Tournez la molette de correction d'exposition.



Le niveau de correction disponible dépend du mode de prise de vue sélectionné.

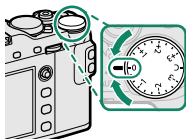

C (personnalisé)

Lorsque la molette de la correction d'exposition est positionnée sur C, il est possible de régler la correction d'exposition en tournant la molette de commande avant.

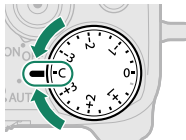

La molette de commande avant permet de régler la correction d'exposition sur une valeur comprise entre -5 et +5 IL.

La molette de commande avant permet de régler l'ouverture, la correction d'exposition, ou (lorsque **OUI** est sélectionné pour **RÉGL PANNEAU DE COMM ISO**) la sensibilité. Appuyez sur la molette pour commuter entre les différents réglages.

Verrouillage de la mise au point/ de l'exposition

Composez des photos où les sujets sont décentrés.

- 1 Effectuez la mise au point :** positionnez le sujet dans le cadre de mise au point et appuyez sur le déclencheur à mi-course pour verrouiller la mise au point et l'exposition. La mise au point et l'exposition demeurent verrouillées tant que vous maintenez le déclencheur enfoncé à mi-course (verrouillage AF/AE).



- 2 Recomposez la photo :** maintenez le déclencheur enfoncé à mi-course.



- 3 Prenez la photo :** appuyez à fond sur le déclencheur.



Le verrouillage de la mise au point à l'aide du déclencheur est possible uniquement lorsque **ON** est sélectionné pour **CONFIG.TOUCHE/MOLETTE > OBTURATEUR AF, OBTURATEUR AE.**

Les touches AF-L et AE-L

Vous pouvez aussi verrouiller la mise au point et l'exposition à l'aide des touches **AF-L** et **AE-L**. Avec les réglages par défaut, la touche **AF-L** verrouille la mise au point, la touche **AE-L** verrouille l'exposition. La mise au point et/ou l'exposition restent verrouillées tant que vous appuyez sur cette touche, que vous appuyiez ou non sur le déclencheur à mi-course.

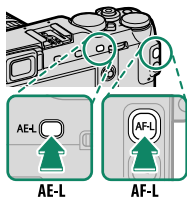

Vous pouvez modifier la fonction des touches à l'aide des options **CONFIG. TOUCHE/MOLETTE** suivantes :

- **RÉGL. FONCT. (Fn)** : choisissez la fonction attribuée aux touches **AE-L** et **AF-L**.
- **MODE MEM. AE/AF** : si **ENREG AE/AF ON/OFF** est sélectionné pour **MODE MEM. AE/AF**, la mise au point et/ou l'exposition se verrouillent lorsque vous appuyez sur la touche et le restent jusqu'à ce que vous appuyiez à nouveau sur cette touche.

BKT Bracketing

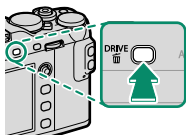

Faites varier automatiquement les réglages sur une série de photos.

- 1 Appuyez sur la touche **DRIVE** pour afficher les options du mode de déclenchement.



- 2 Choisissez un type de bracketing et (si **ISO** BRACKETING ISO ou **WB** BAL. BLANC BKT est sélectionné) un niveau de bracketing.
- 3 Appuyez sur **MENU/OK** pour terminer la sélection du mode de déclenchement.
- 4 Prenez des photos.

BRACKETING AE

Utilisez  **CONFIGURATION PRISE DE VUE > RÉG. BRACKETING AE** pour choisir le degré de bracketing et le nombre d'images. À chaque pression du déclencheur, l'appareil prend le nombre de photos indiqué : une avec la valeur mesurée pour l'exposition et les autres en les sous-exposant et les surexposant par des multiples du degré de bracketing sélectionné ( 154).





Quel que soit le niveau de bracketing, l'exposition ne dépassera pas les limites du système de mesure de l'exposition.

BRACKETING ISO

Sélectionnez un niveau de bracketing (± 1 , $\pm \frac{2}{3}$ ou $\pm \frac{1}{3}$). À chaque déclenchement, l'appareil prend une photo avec la sensibilité actuelle et la traite pour créer deux autres copies, l'une avec une sensibilité augmentée du degré indiqué et l'autre avec une sensibilité diminuée de ce même degré.

BKT SIMULATION FILM

À chaque déclenchement, l'appareil prend une photo et la traite pour créer des copies avec différents réglages de simulation de film, choisis à l'aide de l'option  **CONFIGURATION PRISE DE VUE > BKT SIMULATION FILM** ( 154).

WB | BAL. BLANC BKT

Sélectionnez un niveau de bracketing (± 1 , ± 2 ou ± 3). À chaque déclenchement, l'appareil prend une photo et la traite pour créer trois copies : la première avec le réglage de balance des blancs actuel, la deuxième avec un réglage affiné augmenté du degré indiqué et la troisième avec un réglage affiné diminué de ce même degré.

DR | BKT PLAGE DYNAMIQUE

À chaque pression du déclencheur, l'appareil prend trois photos avec différents réglages de plage dynamique : 100% pour la première, 200% pour la deuxième et 400% pour la troisième.



Lorsque le bracketing de la plage dynamique est activé, la sensibilité est limitée à 800 ISO minimum (ou 200 à 800 ISO minimum lorsqu'une option de sensibilité automatique est sélectionnée) ; la sensibilité précédemment sélectionnée sera restaurée à la fin du bracketing.



Prise de vue en continu (mode rafale)

Restituez le mouvement en prenant une série de photos.

- 1 Appuyez sur la touche **DRIVE** pour afficher les options du mode de déclenchement.

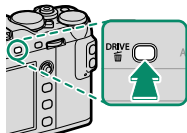

- 2 Sélectionnez  **CONTINU** et choisissez une cadence de prise de vue.
- 3 Prenez des photos. L'appareil prend des photos tant que vous appuyez sur le déclencheur ; la prise de vue s'arrête lorsque vous relâchez le déclencheur ou lorsque la carte mémoire est pleine.



Si la numérotation des fichiers atteint 999 avant la fin de la prise de vue, les photos restantes sont enregistrées dans un nouveau dossier.



La prise de vue en rafale peut ne pas démarrer si l'espace disponible sur la carte mémoire est insuffisant.

La cadence de prise de vue varie selon le sujet, la vitesse d'obturation, la sensibilité et le mode de mise au point. Il se peut que les cadences ralentissent et que les durées d'enregistrement augmentent au fur et à mesure de la prise de vue.

Le flash se désactive automatiquement ; le mode de flash précédemment sélectionné est rétabli dès que la prise de vue en rafale est désactivée.

Mise au point et exposition

Sélectionnez le mode de mise au point **C** pour faire varier la mise au point ; pour faire varier l'exposition, sélectionnez **OFF** pour l'option  **CONFIG.TOUCHE/MOLETTE > OBTURATEUR AE.**

 Avec une cadence de 8,0, 11 ou 14 images/s, le choix des cadres de mise au point est restreint en mode de mise au point **C** et la détection des visages est limitée à la zone utilisée pour l'AF hybride intelligent (AF par détection de contraste TTL+AF par détection de phase ;  84).

Les performances de suivi de la mise au point et de l'exposition peuvent varier en fonction de facteurs comme l'ouverture, la sensibilité et la correction d'exposition.



Filtres créatifs

Prenez des photos avec des effets de filtres.

- 1 Appuyez sur la touche **DRIVE** pour afficher les options du mode de déclenchement.

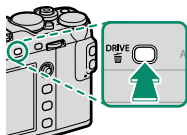

- 2 Mettez en surbrillance  **FILTRE AVANCÉ** et appuyez sur **MENU/OK** pour afficher les options de filtres créatifs.
- 3 Mettez en surbrillance un filtre créatif et appuyez sur **MENU/OK** pour sélectionner l'option en surbrillance et revenir au mode de prise de vue.
- 4 Prenez des photos.



Lorsque le levier de sélection du mode auto est positionné sur **AUTO**, vous pouvez tourner la molette de commande avant pour choisir un filtre sur l'écran de prise de vue.

Options de filtres créatifs

Choisissez l'un des filtres suivants :

_filtre	Description
 APPAREIL JOUET	Choisissez cette option pour créer un effet rétro, semblable à celui obtenu avec un appareil photo jouet.
 MINIATURE	Le haut et le bas des photos sont « floutés » afin de créer un effet de diorama.
 COULEUR POP	Choisissez cette option pour créer des images très contrastées aux couleurs saturées.
 IMAGE CLAIRE	Choisissez cette option pour créer des images claires et faiblement contrastées.
 IMAGE SOMBRE	Ce filtre assombrit l'image dans son ensemble et fait ressortir les hautes lumières.
 COUL. DYNAMIQUE	Des couleurs dynamiques sont utilisées pour obtenir des effets fantaisie.
 FLOU ARTISTIQUE	Ce filtre permet d'obtenir un rendu doux sur l'ensemble de l'image.
 COUL. PARTIELLE (ROUGE)	Les zones de l'image correspondant à la couleur sélectionnée conservent leur couleur. Toutes les autres zones sont enregistrées en noir et blanc.
 COUL. PARTIELLE (ORNGE)	
 COUL. PARTIELLE (JAUNE)	
 COUL. PARTIELLE (VERT)	
 COUL. PARTIELLE (BLEU)	
 COUL. PARTIELLE (VIOL.)	



En fonction du sujet et des réglages de l'appareil photo, les images peuvent parfois présenter du « grain » ou des variations en termes de luminosité ou de teinte.



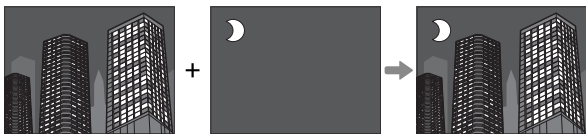

Expositions multiples

Créez une photo qui combine deux expositions.

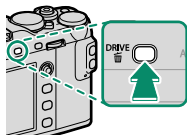

- 1 Appuyez sur la touche **DRIVE** pour afficher les options du mode de déclenchement.



- 2 Sélectionnez **Adv.**, puis mettez en surbrillance  **EXPOSITION MULTIPLE** et appuyez sur **MENU/OK** pour sélectionner l'option en surbrillance et revenir au mode de prise de vue.
- 3 Prenez la première photo.

- 4 Appuyez sur **MENU/OK**. La première photo se superposera sur la vue passant par l'objectif et vous serez invité à prendre la seconde photo.



Pour revenir à l'étape 3 et reprendre la première photo, appuyez à gauche du levier de mise au point. Pour enregistrer la première photo et quitter sans créer d'exposition multiple, appuyez sur **DISP/BACK**.

- 5 Prenez la seconde photo en vous servant de la première comme repère.



- 6 Appuyez sur **MENU/OK** pour créer l'exposition multiple ou appuyez à gauche du levier de mise au point pour revenir à l'étape 5 et reprendre la seconde photo.







Panoramiques

Suivez les instructions à l'écran afin de créer un panoramique.

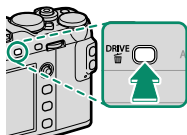
- 1 Appuyez sur la touche **DRIVE** pour afficher les options du mode de déclenchement.



- 2 Sélectionnez **Adv.**, puis mettez en surbrillance  **PANORAMA** et appuyez sur **MENU/OK** pour sélectionner l'option en surbrillance et revenir au mode de prise de vue.
- 3 Pour sélectionner l'angle selon lequel vous allez diriger l'appareil photo pendant la prise de vue, appuyez à gauche du levier de mise au point. Mettez un angle en surbrillance et appuyez sur **MENU/OK**.
- 4 Appuyez à droite du levier de mise au point pour afficher les directions possibles du panoramique. Mettez une direction en surbrillance et appuyez sur **MENU/OK**.
- 5 Appuyez à fond sur le déclencheur pour commencer l'enregistrement. Il n'est pas nécessaire de maintenir le déclencheur enfoncé pendant l'enregistrement.

- 6 Effectuez un panoramique en déplaçant l'appareil photo dans la direction indiquée par la flèche. La prise de vue prend fin automatiquement lorsque vous avez atteint l'extrémité du guide et que le panoramique est réalisé.



Pour de meilleurs résultats

Pour de meilleurs résultats, utilisez un objectif avec une focale égale ou inférieure à 35 mm (50 mm en format 24 × 36). Plaquez les coudes contre votre corps et déplacez lentement l'appareil photo à vitesse constante en formant un petit cercle, en maintenant le boîtier à l'horizontale ou à la verticale et en faisant attention d'effectuer le panoramique dans la direction indiquée par les repères. Utilisez un trépied pour obtenir de meilleurs résultats. Si vous n'obtenez pas les résultats escomptés, essayez d'effectuer le panoramique à une vitesse différente.



Si vous appuyez à fond sur le déclencheur avant la fin du panoramique, la prise de vue s'arrête et aucun panoramique n'est enregistré. La prise de vue peut aussi être interrompue si vous déplacez l'appareil photo trop rapidement ou trop lentement. Le déplacement de l'appareil photo dans une autre direction que celle indiquée annule la prise de vue.

Les panoramiques sont créés à partir de plusieurs vues ; si **ON** est sélectionné pour  **CONFIG.TOUCHE/MOLETTE > OBTURATEUR AE**, l'exposition de tout le panoramique est celle de la première vue. Il peut arriver dans certains cas que l'appareil photo enregistre un angle plus large ou plus étroit que celui sélectionné ou qu'il ne parvienne pas à raccorder les images à la perfection. La dernière partie du panoramique risque de ne pas être enregistrée si la prise de vue s'arrête avant que le panoramique ne soit terminé.

Vous risquez de ne pas obtenir les résultats escomptés avec des sujets mobiles, des sujets proches de l'appareil photo, des sujets invariables comme le ciel ou un pré, des sujets en mouvement perpétuel comme des vagues et des chutes d'eau, ou bien des sujets dont la luminosité change radicalement. Les panoramiques risquent d'être flous si le sujet est faiblement éclairé.

Visualisation des panoramiques

En lecture plein écran, vous pouvez utiliser la molette de commande arrière pour faire des zooms avant ou arrière sur les panoramiques. Vous pouvez également lire le panoramique à l'aide du levier de mise au point.

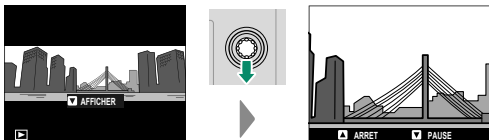

Appuyez en bas du levier de sélection pour lancer la lecture et appuyez à nouveau pour faire une pause. Appuyez à gauche ou à droite du levier de sélection pour modifier le sens du panoramique lorsque la lecture est en cours ou pour faire défiler le panoramique lorsque la lecture est sur pause ; les panoramiques verticaux défilent verticalement, les panoramiques horizontaux, horizontalement. Pour quitter et revenir au mode de lecture plein écran, appuyez en haut du levier de mise au point.

Photographie au flash

Utilisez le flash externe EF-X8 fourni pour produire un éclairage supplémentaire la nuit ou à l'intérieur en cas de faible luminosité.

- 1 Faites glisser le flash sur la griffe flash comme illustré, jusqu'au déclic.

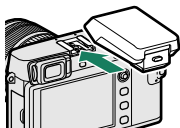

- 2 Sortez le flash.



Si le flash n'est pas sorti, les réglages s'appliqueront aux flashes raccordés via la prise synchro (📖 263).

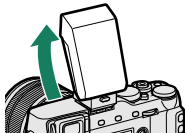

- 3 Sélectionnez **CONFIGURATION DU FLASH > RÉGLAGE FONCTION FLASH** dans les menus de l'appareil photo pour afficher les options de l'EF-X8.

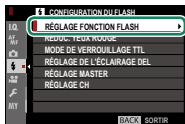

Vous pouvez également accéder à cette fonction par des raccourcis (📖 246).

- 4 Mettez en surbrillance les éléments à l'aide du levier de mise au point et tournez la molette de commande arrière pour modifier l'élément en surbrillance (📖 109).

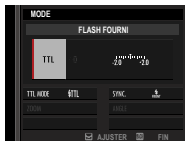

- 5 Appuyez sur **DISP/BACK** pour valider les modifications.

! En fonction de la distance au sujet, certains objectifs peuvent projeter une ombre sur les photos prises au flash.

Le flash ne se déclenche pas avec certains réglages, par exemple en mode panoramique ou lorsque vous utilisez l'obturateur électronique.

Choisissez des vitesses d'obturation plus lentes que **180X** lorsque vous utilisez le flash en mode d'exposition **S** (AE priorité vitesse) ou manuel (**M**).

📷 En mode TTL, il se peut que le flash se déclenche plusieurs fois par prise de vue. Ne bougez pas l'appareil photo tant que la prise de vue n'est pas terminée.

Réglages du flash

Les réglages suivants sont disponibles lorsque le flash externe EF-X8 fourni est fixé.

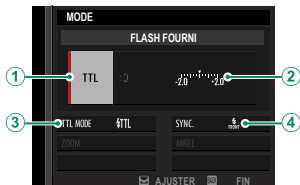

Réglage	Description
<p>① Mode de contrôle du flash</p>	<p>Choisissez l'une des options suivantes :</p> <ul style="list-style-type: none"> • TTL : mode TTL. Modifiez la correction du flash (②) et choisissez un mode de flash (③). • M : le flash se déclenche à l'intensité sélectionnée (②), quels que soient la luminosité du sujet ou les réglages de l'appareil photo. L'intensité s'exprime sous la forme d'une fraction de l'intensité maximale, de $\frac{1}{2}$ à $\frac{1}{64}$. Il se peut que vous n'obteniez pas les résultats escomptés avec des valeurs faibles si les limites du système de contrôle du flash sont dépassées ; faites une photo test et vérifiez les résultats. • ☑ (SYNCHRO EXT.) : choisissez si le flash permet de contrôler les flashes asservis, dans le cadre d'un système de flashes de studio, par exemple. • ☑ OFF (NON) : le EF-X8 ne se déclenche pas. Les flashes raccordés via la prise synchro se déclenchent néanmoins lorsque vous appuyez sur le déclencheur, mais ils peuvent être désactivés en abaissant le EF-X8 et en les éteignant dans le menu des réglages du flash.

Réglage	Description
② Correction/intensité du flash	<p>Modifiez l'intensité du flash. Les options disponibles varient selon le mode de contrôle du flash (①).</p> <p>Choisissez un mode pour le contrôle de flash TTL. Les options disponibles varient en fonction du mode de prise de vue (P, S, A ou M) sélectionné.</p> <ul style="list-style-type: none"> • FLASH AUTOMATIQUE : le flash se déclenche uniquement selon la nécessité ; l'intensité du flash est réglée en fonction de la luminosité du sujet. Si l'icône  s'affiche lorsque vous appuyez sur le déclencheur à mi-course, le flash se déclenchera au moment de la prise de vue. • FLASH STANDARD : le flash se déclenche à chaque prise de vue si possible ; l'intensité du flash est réglée en fonction de la luminosité du sujet. Le flash ne se déclenche pas s'il n'est pas entièrement recyclé au moment où vous appuyez sur le déclencheur. • SYNCHRONISATION LENTE : associez le flash à des vitesses d'obturation lentes lorsque vous réalisez des portraits sur fond de paysage nocturne. Le flash ne se déclenche pas s'il n'est pas entièrement recyclé au moment où vous appuyez sur le déclencheur.
③ Mode de flash (TTL)	
④ Synchronisation	<p>Paramétrez le flash pour qu'il se déclenche immédiatement après l'ouverture de l'obturateur (FRONT/1ER RIDEAU) ou immédiatement avant sa fermeture (REAR/2E RIDEAU). L'option 1ER RIDEAU est recommandée dans la plupart des cas.</p>

Réduction des yeux rouges

La réduction des yeux rouges est disponible lorsqu'une option autre que **NON** est sélectionnée pour **[F] CONFIGURATION DU FLASH > REDUC. YEUX ROUGE** et lorsque **[AF/MF] CONFIGURATION AF/MF > RÉG. DÉTECT. VISAGE/YEUX** est paramétré sur **OUI**. La réduction des yeux rouges minimise l'effet « yeux rouges » provoqué par la réflexion de la lumière du flash dans la rétine du sujet.

Vitesse de synchronisation du flash

Le flash se synchronise avec l'obturateur à une vitesse d'obturation de $\frac{1}{180}$ s ou plus lente.

Flashes en option FUJIFILM

Cet appareil photo peut être utilisé avec les flashes externes FUJIFILM disponibles en option.

Flashes d'autres marques

N'utilisez pas de flashes d'autres marques, qui appliquent une tension de plus de 300 V sur la griffe flash de l'appareil photo.

Les menus prise de vue

6



CONFIGURATION QUALITÉ IMAGE

Modifiez les réglages de qualité d'image.

Pour afficher les réglages de qualité d'image, appuyez sur **MENU/OK** sur l'écran de prise de vue et sélectionnez l'onglet **IQ** (**CONFIGURATION QUALITÉ IMAGE**).



Les options disponibles varient en fonction du mode de prise de vue sélectionné.

TAILLE D'IMAGE

Choisissez la taille et le format d'image avec lesquels les photos seront enregistrées.

Option	Taille d'image	Option	Taille d'image	Option	Taille d'image
L 3:2	6000 × 4000	L 16:9	6000 × 3376	L 1:1	4000 × 4000
M 3:2	4240 × 2832	M 16:9	4240 × 2384	M 1:1	2832 × 2832
S 3:2	3008 × 2000	S 16:9	3008 × 1688	S 1:1	2000 × 2000

 **TAILLE D'IMAGE** n'est pas réinitialisé par la mise hors tension de l'appareil photo ou la sélection d'un autre mode.

Format d'image

Les photos de format 3:2 ont les mêmes proportions qu'une photo 24 × 36, tandis que celles de format 16:9 sont adaptées à un affichage sur des périphériques Haute Définition (HD). Les photos de format 1:1 sont carrées.

QUALITE D'IMAGE

Choisissez le format de fichier et le taux de compression. Sélectionnez **FINE** ou **NORMAL** pour enregistrer des images JPEG, **RAW** pour enregistrer des images RAW, ou **FINE+RAW** ou **NORMAL+RAW** pour enregistrer à la fois des images JPEG et RAW. **FINE** et **FINE+RAW** utilisent des taux de compression JPEG moins importants pour obtenir des images de plus haute qualité, tandis que **NORMAL** et **NORMAL+RAW** utilisent des taux de compression JPEG plus élevés pour augmenter le nombre d'images pouvant être enregistrées.

Les touches de fonction

6 Pour activer ou désactiver la qualité d'image RAW pour une seule vue, attribuez la fonction **RAW** à une touche de fonction (📖 254). Si une option JPEG est actuellement sélectionnée comme qualité d'image, appuyer sur cette touche sélectionnera temporairement l'option JPEG+RAW équivalente. Si une option JPEG+RAW est actuellement sélectionnée, appuyer sur cette touche sélectionnera temporairement l'option JPEG équivalente, tandis que si **RAW** est sélectionné, appuyer sur cette touche sélectionnera temporairement **FINE**. Prenez une photo ou appuyez de nouveau sur cette touche pour rétablir le réglage précédent.

ENREGISTREMENT BRUT



Choisissez de compresser ou non les images RAW.

Option	Description
NON COMPRESSÉ	Les images RAW ne sont pas compressées.
COMPRESSÉ SANS PERTE	Les images RAW sont compressées à l'aide d'un algorithme réversible qui réduit la taille de fichier sans perte de données image. Les images peuvent être affichées dans RAW FILE CONVERTER EX 2.0 ou d'autres logiciels prenant en charge la compression « sans perte ».

SIMULATION DE FILM

Simulez les effets de différents types de films, notamment noir et blanc (avec ou sans filtre couleur). Choisissez une palette selon votre sujet et votre inspiration.

Option	Description
 PROVIA/ STANDARD	Reproduction standard des couleurs. Cette option convient à une grande variété de sujets, aussi bien des portraits que des paysages.
 Velvia/VIVE	Cette option propose une palette très contrastée de couleurs saturées, adaptées aux photos de nature.
 ASTIA/DOUX	Cette option augmente la palette des teintes disponible pour les tons chair dans les portraits, tout en préservant le bleu lumineux du ciel en plein jour. Option recommandée pour les portraits en extérieur.
 CLASSIC CHROME	Contraste entre des couleurs douces et des ombres accentuées.
 PRO Neg. Hi	Offre légèrement plus de contraste que  PRO Neg. Std. Option recommandée pour les portraits en extérieur.
 PRO Neg. Std	Une palette de tons doux. Cette option augmente la plage des teintes disponibles pour les tons chair, ce qui la rend très utile pour la photographie de portraits en studio.

Option	Description
 ACROS*	Prenez des photos en noir et blanc bénéficiant de riches dégradés et d'une netteté exceptionnelle.
 MONOCHROME*	Cette option permet de prendre des photos en noir et blanc standard.
 SEPIA	Cette option permet de prendre des photos en sépia.

- * Disponible avec des filtres jaune (**Ye**), rouge (**R**) et vert (**G**), qui renforcent les nuances de gris correspondant aux teintes complémentaires de la couleur sélectionnée. Le filtre jaune (**Ye**) renforce les violets et les bleus et le filtre rouge (**R**) renforce les bleus et les verts. Le filtre vert (**G**) renforce les rouges et les marron, notamment les teintes chair, ce qui en fait un choix idéal pour les portraits.

 Les seules options disponibles lorsque le levier de sélection du mode auto est positionné sur **AUTO** sont **STD**, **B** et **SEPIA**.

Vous pouvez associer les options de simulation de film aux réglages de ton et de détail.

Vous pouvez également accéder aux réglages de simulation de film via des raccourcis ( 246).

Pour en savoir plus, consultez : <http://fujifilm-x.com/en/x-stories/the-world-of-film-simulation-episode-1/>

EFFET DU GRAIN

Ajoutez un effet de grain de film. Sélectionnez un niveau (**FORT** ou **FAIBLE**) ou choisissez **NON** pour désactiver le grain de film.

Options		
FORT	FAIBLE	NON

PLAGE DYNAMIQUE

Contrôlez le contraste. Choisissez des valeurs inférieures pour augmenter le contraste lors des prises de vues en intérieur ou par temps couvert, et des valeurs supérieures pour réduire la perte des détails dans les hautes lumières et les ombres lorsque vous photographiez des scènes fortement contrastées. Il est recommandé d'utiliser des valeurs élevées pour les scènes présentant à la fois une grande luminosité et des zones d'ombre importantes, pour des sujets très contrastés tels que de l'eau éclairée par le soleil, de lumineuses feuilles d'automne, des portraits photographiés devant un ciel bleu, ainsi que des objets blancs ou des personnes vêtues de blanc ; notez cependant que des marbrures peuvent apparaître sur les photos prises à des valeurs élevées.

Options

AUTO

☒100 100%

☒200 200%

☒400 400%











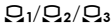

Si **AUTO** est sélectionné, l'appareil photo choisira automatiquement **☒100 100%** ou **☒200 200%**, selon le sujet et les conditions de prise de vue. La vitesse d'obturation et l'ouverture s'affichent lorsque vous appuyez sur le déclencheur à mi-course.

☒200 200% est disponible à des sensibilités égales ou supérieures à 400 ISO, **☒400 400%** à des sensibilités égales ou supérieures à 800 ISO.

BALANCE DES BLANCS

Pour obtenir des couleurs naturelles, choisissez une option de balance des blancs correspondant à la source lumineuse.

Option	Description
AUTO	La balance des blancs est réglée automatiquement.
	Mesurez une valeur de balance des blancs.
	Choisissez une température de couleur.
	Pour les sujets exposés à la lumière directe du soleil.
	Pour les sujets à l'ombre.
	Utilisez cette option sous des lampes fluorescentes de type « lumière du jour ».
	Utilisez cette option sous des lampes fluorescentes de type « blanc chaud ».
	Utilisez cette option sous des lampes fluorescentes de type « blanc froid ».
	Utilisez cette option sous des lampes à incandescence.
	Cette option permet de réduire la dominante bleue caractéristique de l'éclairage sous-marin.

 Les résultats varient en fonction des conditions de prise de vue. Visualisez les photos après la prise de vue afin d'en vérifier les couleurs.

Le réglage de la balance des blancs n'est possible avec le flash qu'en modes **AUTO** et . Désactivez le flash avec les autres options de balance des blancs.

Vous pouvez également accéder aux options de balance des blancs via des raccourcis ( 246).

Réglage précis de la balance des blancs

Lorsque vous appuyez sur **MENU/OK** après avoir sélectionné une option de balance des blancs, la boîte de dialogue ci-contre s'affiche ; utilisez le levier de mise au point pour affiner la balance des blancs ou appuyez sur **DISP/BACK** pour quitter sans l'affiner.

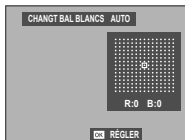

Le levier de mise au point ne s'incline pas en diagonale.

Balance des blancs personnalisée

Choisissez \mathcal{Q}_1 , \mathcal{Q}_2 ou \mathcal{Q}_3 pour régler la balance des blancs en cas de conditions d'éclairage inhabituelles.

Les options de mesure de la balance des blancs s'affichent ; cadrez un objet blanc de sorte qu'il remplisse tout l'écran et appuyez à fond sur le déclencheur pour mesurer la balance des blancs (pour sélectionner la dernière valeur personnalisée et quitter sans mesurer la balance des blancs, appuyez sur **DISP/BACK**, ou appuyez sur **MENU/OK** pour sélectionner la dernière valeur et afficher la boîte de dialogue d'ajustement).

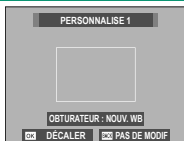

un objet blanc de sorte qu'il remplisse tout l'écran et appuyez à fond sur le déclencheur pour mesurer la balance des blancs (pour sélectionner la dernière valeur personnalisée et quitter sans mesurer la balance des blancs, appuyez sur **DISP/BACK**, ou appuyez sur **MENU/OK** pour sélectionner la dernière valeur et afficher la boîte de dialogue d'ajustement).

- Si « **TERMINE !** » s'affiche, appuyez sur **MENU/OK** pour paramétrer la balance des blancs sur la valeur mesurée.
- Si « **EN DESSOUS** » s'affiche, augmentez la correction d'exposition et réessayez.
- Si « **AU DESSUS** » s'affiche, baissez la correction d'exposition et réessayez.

K : Température de couleur

Sélectionnez **K** dans le menu de balance des blancs pour afficher la liste des températures de couleur ; mettez en surbrillance une température, puis appuyez sur **MENU/OK** pour sélectionner l'option mise en surbrillance et afficher la boîte de dialogue d'ajustement de la valeur.



Température de couleur

La température de couleur est une mesure objective de la couleur d'une source lumineuse, exprimée en degrés Kelvin (K). Les sources lumineuses dont la température de couleur avoisine celle de la lumière directe du soleil paraissent blanches ; celles dont la température de couleur est inférieure présentent une dominante jaune ou rouge, tandis que celles dont la température de couleur est supérieure ont une teinte bleue. Vous pouvez faire correspondre la température de couleur à la source lumineuse ou choisir des options qui diffèrent totalement de la couleur de la source lumineuse afin de rendre les photos plus « chaudes » ou plus « froides ».

TON LUMIERE

Modifiez l'apparence des hautes lumières. Choisissez parmi sept options comprises entre -2 et $+4$.

Options						
+4	+3	+2	+1	0	-1	-2

6

TON OMBRE

Modifiez l'apparence des ombres. Choisissez parmi sept options comprises entre -2 et $+4$.

Options						
+4	+3	+2	+1	0	-1	-2

COULEUR

Modifiez la densité des couleurs. Choisissez parmi neuf options comprises entre -4 et $+4$.

Options								
+4	+3	+2	+1	0	-1	-2	-3	-4

DETAIL

Accentuez ou estompez les contours. Choisissez parmi neuf options comprises entre -4 et $+4$.

Options								
+4	+3	+2	+1	0	-1	-2	-3	-4

REDUCT. DU BRUIT

Réduisez le bruit des photos prises à des sensibilités élevées. Choisissez parmi neuf options comprises entre -4 et +4.

Options								
+4	+3	+2	+1	0	-1	-2	-3	-4

6

LONGUE EXPO RB

Sélectionnez **OUI** pour réduire l'effet de marbrure visible dans les poses longues.

Options	
OUI	NON

OPTIM. MOD. OBJ.

Sélectionnez **OUI** pour améliorer la définition en corrigeant la distorsion et la légère absence de netteté à la périphérie de l'objectif.

Options	
OUI	NON

ESPACE COULEUR

Choisissez la gamme des couleurs disponibles pour la reproduction des couleurs.

Option	Description
sRGB	Recommandé dans la plupart des situations.
Adobe RGB	Mode destiné aux impressions commerciales.

CLONAGE PIXEL MORT

Utilisez cette option si vous observez des points lumineux sur vos photos.

- 1 Appuyez sur **MENU/OK** sur l'écran de prise de vue et sélectionnez l'onglet  **CONFIGURATION QUALITÉ IMAGE**.
- 2 Mettez en surbrillance **CLONAGE PIXEL MORT** et appuyez sur **MENU/OK** pour configurer les pixels. Ce processus peut durer quelques secondes.



Les résultats ne sont pas garantis.

Veillez à ce que la batterie soit entièrement chargée avant de commencer la configuration des pixels.

La configuration des pixels n'est pas disponible lorsque la température de l'appareil photo est élevée.

SELECT REGL PERSO

Rappelez les réglages enregistrés à l'aide de l'option **MODIF/ENR REG PERSO**. Vous pouvez rappeler les réglages enregistrés dans les sept jeux de réglages personnalisés.

Jeux			
PERSONNALISE 1	PERSONNALISE 2	PERSONNALISE 3	PERSONNALISE 4
PERSONNALISE 5	PERSONNALISE 6	PERSONNALISE 7	

MODIF/ENR REG PERSO

Vous pouvez sauvegarder jusqu'à 7 jeux de réglages personnalisés correspondant aux situations les plus fréquemment rencontrées. Les réglages sauvegardés peuvent être rappelés à l'aide de l'option **CONFIGURATION QUALITÉ IMAGE > SELECT REGL PERSO**.

- 1 Appuyez sur **MENU/OK** en mode de prise de vue pour afficher le menu prise de vue. Sélectionnez l'onglet **CONFIGURATION QUALITÉ IMAGE**, puis mettez en surbrillance **MODIF/ENR REG PERSO** et appuyez sur **MENU/OK**.

2 Mettez en surbrillance un jeu de réglages personnalisés et appuyez sur **MENU/OK** pour le sélectionner.

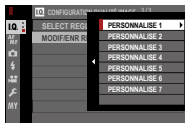

3 Modifiez les réglages suivants comme vous le souhaitez :

- ISO
- PLAGE DYNAMIQUE
- SIMULATION DE FILM
- EFFET DU GRAIN
- BALANCE DES BLANCS
- TON LUMIERE
- TON OMBRE
- COULEUR
- DETAIL
- REDUCT. DU BRUIT



4 Appuyez sur **DISP/BACK**. Une boîte de dialogue de confirmation s'affiche ; mettez en surbrillance **OK** et appuyez sur **MENU/OK**.

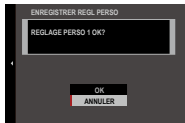

Pour enregistrer les réglages actuels de l'appareil photo dans le jeu sélectionné, mettez en surbrillance **ENR REGL ACTUELS** à l'étape 3 et appuyez sur **MENU/OK**. Il est possible de renommer les jeux à l'aide de l'option **MODIF. NOM PERSONNALISÉ**.

Pour rétablir les réglages par défaut du jeu actuel, sélectionnez **INITIALISER**.

CONFIGURATION AF/MF

Modifiez les réglages de mise au point.

Pour afficher les réglages de mise au point, appuyez sur **MENU/OK** sur l'écran de prise de vue et sélectionnez l'onglet  (**CONFIGURATION AF/MF**).

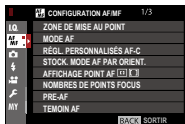

Les options disponibles varient en fonction du mode de prise de vue sélectionné.

ZONE DE MISE AU POINT

Choisissez la zone de mise au point pour l'autofocus, la mise au point manuelle et le zoom de mise au point.

MODE AF

Choisissez le mode AF pour les modes de mise au point S et C.

Option	Description
 POINT UNIQUE	L'appareil photo fait le point sur le sujet situé dans le collimateur de mise au point sélectionné. Vous pouvez sélectionner le nombre de collimateurs disponibles à l'aide de l'option  CONFIGURATION AF/MF > NOMBRES DE POINTS FOCUS . Utilisez cette option pour obtenir une mise au point précise sur un sujet particulier.
 ZONE	L'appareil photo fait le point sur le sujet situé dans la zone de mise au point sélectionnée. Les zones de mise au point comportent plusieurs collimateurs, ce qui facilite la mise au point des sujets en mouvement.
 LARGE/ SUIVI	En mode de mise au point C , l'appareil photo suit la mise au point du sujet situé dans le collimateur de mise au point sélectionné tant que vous appuyez à mi-course sur le déclencheur. En mode de mise au point S , l'appareil photo fait le point automatiquement sur les sujets très contrastés ; les zones sur lesquelles la mise au point a été effectuée sont affichées. Il est possible que l'appareil photo ne puisse pas faire le point sur les petits objets ou les sujets au déplacement rapide.
 TOUS	Tournez la molette de commande arrière sur l'affichage de sélection des collimateurs de mise au point ( 83, 84) pour parcourir les différents modes AF dans l'ordre suivant :  POINT UNIQUE ,  ZONE et  LARGE/SUIVI .

RÉGL. PERSONNALISÉS AF-C

Sélectionnez les options de suivi de mise au point pour le mode de mise au point C. Choisissez les réglages 1 à 5 selon votre sujet.

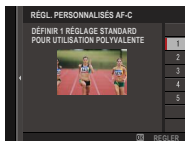

Option	Description
DÉFINIR 1 RÉGLAGE STANDARD POUR UTILISATION POLYVALENTE	Option de suivi standard qui fonctionne bien avec divers sujets en mouvement.
DÉFINIR 2 IGNORER LES OBSTACLES ET CONTINUER À CHERCHER LE SUJET	Le système de mise au point essaie de suivre le sujet choisi. Choisissez ce réglage avec les sujets difficiles à maintenir dans la zone de mise au point ou si des objets sont susceptibles d'entrer dans la zone de mise au point où est situé le sujet.
DÉFINIR 3 POUR LES SUJETS ACCÉLÉRÉS/RALENTIS	Le système de mise au point essaie de compenser l'accélération ou la décélération du sujet. Choisissez ce réglage pour les sujets qui ont tendance à changer rapidement de vitesse.
DÉFINIR 4 POUR APPARITION SOUDAIN DU SUJET	Le système de mise au point essaie de faire le point rapidement sur les sujets qui entrent dans la zone de mise au point. Choisissez ce réglage pour des sujets qui apparaissent brusquement ou lorsque vous devez changer rapidement de sujet.
DÉFINIR 5 POUR LES SUJETS DÉSORDONNÉS& ACC./RALENTIS	Choisissez ce réglage pour les sujets difficiles à suivre et qui ont tendance à changer rapidement de vitesse mais aussi à effectuer de grands mouvements d'avant en arrière ou de gauche à droite.

STOCK. MODE AF PAR ORIENT.

Choisissez si le mode et la zone de mise au point utilisés lorsque l'appareil photo est à la verticale sont enregistrés séparément de ceux utilisés lorsque l'appareil photo est à l'horizontale.

Option	Description
NON	Les mêmes réglages sont utilisés pour les deux orientations.
ZONE M.A.P. SEULE	La zone de mise au point peut être sélectionnée séparément pour chaque orientation.
OUI	Le mode et la zone de mise au point peuvent être sélectionnés séparément.

6 AFFICHAGE POINT AF

Choisissez si les cadres de mise au point individuels s'affichent lorsque **ZONE** ou **LARGE/SUIVI** est sélectionné pour  **CONFIGURATION AF/MF > MODE AF.**

Options	
ON	OFF

NOMBRES DE POINTS FOCUS

Choisissez le nombre de collimateurs de mise au point pouvant être sélectionnés en mode de mise au point manuelle ou lorsque **POINT UNIQUE** est sélectionné pour **MODE AF**.

Option	Description
91 POINTS (7 × 13)	Choisissez parmi 91 collimateurs de mise au point disposés selon une grille de 7 par 13.
325 POINTS (13 × 25)	Choisissez parmi 325 collimateurs de mise au point disposés selon une grille de 13 par 25.

PRE-AF

Si **OUI** est sélectionné, l'appareil photo effectue la mise au point en continu même si vous n'appuyez pas sur le déclencheur à mi-course. Notez que cette opération augmente la consommation de la batterie.

Options	
OUI	NON

TEMOIN AF

Si vous avez sélectionné **OUI**, l'illuminateur d'assistance AF s'allume pour aider l'appareil photo à effectuer la mise au point automatiquement.

Options	
OUI	NON



Dans certains cas, il se peut que l'appareil photo ne parvienne pas à effectuer la mise au point à l'aide de l'illuminateur d'assistance AF. Si l'appareil photo ne parvient pas à faire le point, essayez d'augmenter la distance au sujet.

Évitez de pointer l'illuminateur d'assistance AF directement dans les yeux de votre sujet.

RÉG. DÉTECT. VISAGE/YEUX

La fonction de détection des visages règle la mise au point et l'exposition des visages humains, quel que soit leur emplacement dans l'image, afin d'empêcher que l'appareil photo n'effectue la mise au point sur l'arrière-plan dans les portraits de groupes. Choisissez cette fonction pour les photos qui mettent l'accent sur les portraits. L'appareil photo peut détecter les visages, qu'il soit positionné à la verticale ou à l'horizontale ; si un visage est détecté, il est signalé par un contour vert. Si l'image comporte plusieurs visages, l'appareil photo sélectionne le visage le plus près du centre ; les autres visages sont signalés par des contours blancs. Vous pouvez également choisir si l'appareil photo détecte les yeux et effectue la mise au point dessus lorsque la fonction de détection des visages est activée. Choisissez l'une des options suivantes :

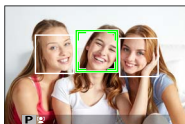

Option	Description
VISAGE OUI/ YEUX NON	Détection des visages uniquement.
VISAGE OUI/ YEUX AUTO	L'appareil photo choisit automatiquement l'œil sur lequel faire le point lorsqu'il détecte un visage.
VISAGE OUI/ PRIO. ŒIL D	L'appareil photo fait le point sur l'œil droit des sujets détectés à l'aide de la fonction de détection des visages.
VISAGE OUI/ PRIO. ŒIL G	L'appareil photo fait le point sur l'œil gauche des sujets détectés à l'aide de la fonction de détection des visages.
VISAGE NON/ YEUX NON	Les fonctions de détection des visages et de priorité aux yeux sont désactivées.



Dans certains modes, il se peut que l'appareil photo règle l'exposition pour l'ensemble de la vue et non pour le portrait en particulier.

Si le sujet bouge lorsque vous appuyez sur le déclencheur, son visage risque de ne plus être dans la zone indiquée par le contour vert au moment de la prise de vue.



Si l'appareil photo ne parvient pas à détecter les yeux du sujet parce qu'ils sont cachés par des cheveux, des lunettes ou d'autres objets, il fait le point sur le visage.

Vous pouvez également accéder aux options de détection des visages et des yeux via des raccourcis ( 246).

AF+MF

Si **OUI** est sélectionné en mode de mise au point **S**, vous pouvez régler manuellement la mise au point en tournant la bague de mise au point tout en appuyant à mi-course sur le déclencheur. Les deux options MF, standard et assistant zone de netteté, sont prises en charge.

Options	
OUI	NON

 Les objectifs dotés d'un indicateur de distance de mise au point doivent être réglés en mode de mise au point manuelle (MF) pour pouvoir utiliser cette option. Lorsque MF est sélectionné, l'indicateur de distance de mise au point est désactivé. Positionnez la bague de mise au point au centre de l'indicateur de distance de mise au point, car l'appareil photo risque de ne pas parvenir à faire le point si la bague est positionnée à l'infini ou à la distance minimale de mise au point.

Zoom de mise au point AF+MF

Lorsque **OUI** est sélectionné pour  **CONFIGURATION AF/MF > VERIFICATION AF.** et **POINT UNIQUE** est sélectionné pour **MODE AF**, le zoom de mise au point permet de zoomer sur la zone de mise au point sélectionnée. Vous pouvez sélectionner le rapport de grossissement (2,5x ou 6x) à l'aide de la molette de commande arrière.

ASSIST. M.AP.

Choisissez la méthode d'affichage de la mise au point en mode de mise au point manuelle.

Option	Description
STANDARD	La mise au point s'affiche normalement (les options de mise en relief de la zone de netteté et de vision téléométrique ne sont pas disponibles).
DIVISER NUM. IMAGE	Une image divisée, en noir et blanc (MONOCHROME) ou en couleur (COULEUR), s'affiche au centre de l'image. Cadrez le sujet dans la zone de l'image divisée et tournez la bague de mise au point jusqu'à ce que les trois parties de l'image divisée soient alignées correctement.
PICHTE LUM. M. AP.	L'appareil photo met en relief la zone de netteté. Choisissez une couleur et un degré de mise en relief.



Vous pouvez également choisir les options d'aide à la mise au point manuelle en maintenant appuyé le centre de la molette de commande arrière.

VERIFICATION AF.

Si **OUI** est sélectionné, l'appareil photo zoome automatiquement sur la zone de mise au point sélectionnée lorsque vous tournez la bague de mise au point en mode de mise au point manuelle.

Options	
OUI	NON

 Appuyez au centre de la molette de commande arrière pour annuler le zoom de mise au point.

VER. EA SPOT ET ZONE MaP

Sélectionnez **OUI** pour effectuer la mesure sur le cadre de mise au point actuel lorsque **POINT UNIQUE** est sélectionné pour **MODE AF** et lorsque **CENTRALE** est sélectionné pour **PHOTOMETRIE**.

Options	
OUI	NON

PARAM. AF INSTANT.

Choisissez si l'appareil photo fait le point à l'aide du mode AF seul (**AF-S**) ou AF continu (**AF-C**) lorsque vous appuyez sur la touche **AF-L** en mode de mise au point manuelle.

Options	
AF-S	AF-C

6

ÉCHELLE DE PROFOND. CHAMP

Choisissez **BASE DU FORMAT DE FILM** pour vous aider à évaluer la profondeur de champ des photos qui seront imprimées et similaires, ou **BASE DE PIXEL** pour vous aider à évaluer la profondeur de champ des photos qui seront affichées en haute définition sur des ordinateurs ou autres écrans électroniques.

Options	
BASE DE PIXEL	BASE DU FORMAT DE FILM

PRIOR. DÉCL./AF.

Choisissez la façon dont l'appareil photo effectue la mise au point en mode **AF-S** ou **AF-C**.

Option	Description
DÉCLENCHEUR	L'appareil photo accorde la priorité au déclenchement plutôt qu'à la mise au point. Il est possible de prendre des photos même quand la mise au point n'est pas effectuée.
MISE AU POINT	L'appareil photo accorde la priorité à la mise au point plutôt qu'au déclenchement. Il est possible de prendre des photos uniquement lorsque la mise au point a été effectuée.

MODE ECRAN TACTILE

Choisissez les opérations de prise de vue effectuées à l'aide des commandes tactiles.



Photographie



Mode	Description
PRISE VUES TACTILE 	Touchez le sujet à l'écran pour faire le point et déclencher. En mode rafale, les photos sont prises tant que vous gardez le doigt sur l'écran.
AF 	Touchez cette icône pour sélectionner un collimateur de mise au point. En mode de mise au point S (AF-S), la mise au point se verrouille, tandis qu'en mode de mise au point C (AF-C), l'appareil photo règle la mise au point en continu en tenant compte des modifications de la distance au sujet. Vous pouvez annuler le verrouillage de la mise au point et la mise au point continue en touchant l'icône AF OFF .
ZONE 	Touchez pour sélectionner un emplacement pour la mise au point ou le zoom. Le cadre de mise au point se déplacera à l'emplacement sélectionné.
OFF 	Commandes tactiles désactivées. L'écran ne réagit pas lorsque vous le touchez.

Enregistrement vidéo



Nous vous recommandons de sélectionner **AF ZONE** pour **MODE VIDEO AF** dans l'onglet du menu de prise de vue  (vidéo) avant d'enregistrer des vidéos à l'aide des commandes tactiles (dans certains modes vidéo, **AF ZONE** est sélectionné automatiquement).

Mode	Description
PRISE VUES TACTILE 	<p>Touchez votre sujet à l'écran pour effectuer la mise au point et commencer l'enregistrement. En mode de mise au point C (AF-C), l'appareil photo règle la mise au point en continu en tenant compte des modifications de la distance au sujet ; pour effectuer à nouveau la mise au point en mode S (AF-S) ou pour l'effectuer sur un autre sujet en mode C, touchez le sujet à l'écran. <i>Pour arrêter l'enregistrement, appuyez sur le déclencheur.</i></p>
AF 	<p>Touchez votre sujet à l'écran pour effectuer la mise au point et <i>appuyez sur le déclencheur pour démarrer ou arrêter l'enregistrement.</i> En mode de mise au point C (AF-C), l'appareil photo règle la mise au point en continu en tenant compte des modifications de la distance au sujet ; pour effectuer à nouveau la mise au point en mode S (AF-S) ou pour l'effectuer sur un autre sujet en mode C, touchez le sujet à l'écran.</p>

Mode	Description
<p>ZONE</p> 	<p>Touchez cette icône pour sélectionner un collimateur de mise au point et <i>appuyez sur le déclencheur pour démarrer ou arrêter l'enregistrement</i>. En mode de mise au point C (AF-C), l'appareil photo règle la mise au point en continu en tenant compte des modifications de la distance au sujet situé dans le collimateur sélectionné. En mode de mise au point S (AF-S), vous pouvez déplacer le collimateur en touchant l'écran, mais vous pouvez effectuer à nouveau la mise au point uniquement à l'aide de la commande à laquelle le réglage AF-ON a été attribué ( 227).</p>
<p>OFF</p> 	<p>Commandes tactiles désactivées. L'écran ne réagit pas lorsque vous le touchez.</p>



Pour désactiver les commandes tactiles et masquer l'indicateur du mode d'écran tactile, sélectionnez **NON** pour  **CONFIG.TOUCHE/MOLETTE** > **CONFIG. ECRAN TACTILE** > **ÉCRAN TACTILE ON/OFF**.



CONFIGURATION PRISE DE VUE

Modifiez les options de prise de vue.







Pour afficher les options de prise de vue, appuyez sur **MENU/OK** sur l'écran de prise de vue et sélectionnez l'onglet  (**CONFIGURATION PRISE DE VUE**).









Les options disponibles varient en fonction du mode de prise de vue sélectionné.

SCENES



Choisissez le mode de prise de vue utilisé lorsque le levier de sélection du mode auto est positionné sur **AUTO**.

Mode	Description
 SR AUTO AVANCÉ	L'appareil photo optimise automatiquement les réglages en fonction de la scène.
 PORTRAIT	Choisissez ce mode pour les portraits.
 VISAGE PLUS DOUX	Traitement des portraits afin d'obtenir un teint lisse à l'aspect naturel.
 PAYSAGE	Choisissez ce mode pour les bâtiments et les paysages photographiés de jour.
 SPORT	Choisissez ce mode pour photographier des sujets en mouvement.
 NOCTURNE	Choisissez ce mode pour les scènes de crépuscule et de nuit faiblement éclairées.

Mode	Description
 NOCT. (TRÉP.)	Choisissez ce mode pour utiliser des vitesses d'obturation lentes lorsque vous prenez des photos de nuit.
 FEUX ARTIF.	Des vitesses d'obturation lentes sont utilisées pour immortaliser les explosions de lumière des feux d'artifice.
 COUCHER SOL.	Choisissez ce mode pour capturer les couleurs éclatantes des levers et couchers de soleil.
 NEIGE	Choisissez ce mode pour restituer la luminosité des scènes dominées par la brillance de la neige.
 PLAGE	Choisissez ce mode pour restituer la luminosité des plages ensoleillées.
 PLONGÉE	Cette option permet de réduire la dominante bleue caractéristique de l'éclairage sous-marin.
 SOIRÉE	Choisissez ce mode pour capturer l'éclairage d'arrière-plan en intérieur dans des conditions de faible luminosité.
 FLEUR	Ce mode permet de prendre des photos de fleurs.
 TEXTE	Ce mode permet de restituer avec netteté les textes ou les dessins figurant sur des documents imprimés.

RETARDATEUR

Choisissez une temporisation pour le déclenchement.

Option	Description
 2 SEC	Le déclenchement a lieu deux secondes après la pression du déclencheur. Utilisez cette option pour réduire l'effet de flou provoqué par le mouvement de l'appareil photo au moment où vous appuyez sur le déclencheur. Le témoin du retardateur clignote pendant le compte à rebours.
 10 SEC	Le déclenchement a lieu dix secondes après la pression du déclencheur. Utilisez cette option lorsque vous souhaitez figurer sur la photo. Le témoin du retardateur clignote immédiatement avant la prise de vue.
NON	Le retardateur est désactivé.

Si une option autre que **NON** est sélectionnée, le compte à rebours démarre lorsque vous appuyez à fond sur le déclencheur. Le nombre de secondes restant avant le déclenchement est indiqué à l'écran. Pour arrêter le retardateur avant que la photo ne soit prise, appuyez sur **DISP/BACK**.



 Mettez-vous derrière l'appareil photo lorsque vous appuyez sur le déclencheur. En vous mettant devant l'objectif, vous risquez d'interférer avec la mise au point et la mesure de l'exposition.

Le retardateur se désactive automatiquement avec la mise hors tension de l'appareil photo.

CLICH. RETARD. INTERV.

Configurez l'appareil de façon qu'il prenne des photos selon un intervalle prédéfini.

- 1 Mettez en surbrillance **CLICH. RETARD. INTERV.** dans l'onglet **☑ (CONFIGURATION PRISE DE VUE)** et appuyez sur **MENU/OK**.



- 2 Utilisez le levier de mise au point pour choisir l'intervalle et le nombre de prises de vues. Appuyez sur **MENU/OK** pour continuer.



- 3 Utilisez le levier de mise au point pour choisir l'heure de démarrage, puis appuyez sur **MENU/OK**. La prise de vue démarre automatiquement.





Il n'est pas possible d'utiliser l'intervalloètre avec la vitesse d'obturation **B** (pose B) ou lors de la réalisation d'expositions multiples. En mode rafale, une seule photo est prise à chaque pression du déclencheur.



Il est recommandé d'utiliser un trépied.

Vérifiez le niveau de charge de la batterie avant d'aller plus loin. Nous vous recommandons d'utiliser un adaptateur secteur AC-9V et un coupleur CC CP-W126 (en option).

L'affichage s'éteint parfois entre les prises de vues et s'allume pendant quelques secondes avant la prise de vue suivante. Vous pouvez activer l'affichage à tout moment en appuyant sur le déclencheur.

Pour poursuivre la prise de vue jusqu'à ce que la carte mémoire soit pleine, paramétrez le nombre de photos sur ∞ .









RÉG. BRACKETING AE

Définissez les réglages du bracketing de l'exposition.

Option	Description
RÉGLAGE VUES/PALIER	Choisissez le nombre d'images que comporte la séquence de bracketing (IMAGES) et la variation d'exposition à chaque image (ÉTAPE).
1 VUE/RAFALE	Choisissez si les images de la séquence de bracketing sont prises une par une (1 VUE) ou en rafale (RAFALE).
RÉGLAGE SÉQUENCE	Choisissez l'ordre de prise de vue.

BKT SIMULATION FILM

Choisissez les trois types de films utilisés pour le bracketing de simulation de film (📖 118).





Options		
 STD PROVIA/STANDARD	 V Velvia/VIVE	 S ASTIA/DOUX
 C CLASSIC CHROME	 NH PRO Neg. Hi	 NS PRO Neg. Std
 A ACROS*	 B MONOCHROME*	 SEPIA SEPIA

* Disponible avec des filtres jaune (Ye), rouge (R) et vert (G).

PHOTOMETRIE

Choisissez la façon dont l'appareil photo mesure l'exposition.

❗ L'option sélectionnée s'active uniquement si **AF/MF > RÉG. DÉTECT. VISAGE/ YEUX** est paramétré sur **VISAGE NON/YEUX NON**.

Mode	Description
 (multi)	L'appareil photo détermine instantanément l'exposition en se basant sur l'analyse de la composition, de la couleur et de la répartition de la luminosité. Recommandé dans la plupart des situations.
 (pondérée centrale)	L'appareil photo mesure l'ensemble de l'image mais accorde plus d'importance à la zone centrale.
 (spot)	L'appareil photo mesure les conditions d'éclairage en se basant sur une zone au centre de l'image correspondant à 2% de l'ensemble. Recommandé avec les sujets en contre-jour et dans d'autres cas où l'arrière-plan est bien plus lumineux ou bien plus sombre que le sujet principal.
 (moyenne)	L'exposition est réglée sur la moyenne de l'ensemble de l'image. Ce mode permet d'avoir une exposition homogène sur plusieurs photos ayant le même éclairage et s'avère particulièrement efficace pour les paysages et les portraits de sujets habillés en noir ou blanc.

TYPE DE DÉCLENCHEUR

Choisissez le type d'obturateur. Choisissez l'obturateur électronique pour désactiver le son émis lors du déclenchement.

Option	Description
MS DÉCLENCHEUR MÉCANIQUE	Prenez des photos avec l'obturateur mécanique.
ES DÉCLENCHEUR ÉLECTR.	Prenez des photos avec l'obturateur électronique.
MS MÉCANIQUE+ ES ÉLECTRONIQUE	L'appareil photo choisit le type d'obturateur en fonction des conditions de prise de vue.





Si vous sélectionnez une option autre que **MS DÉCLENCHEUR MÉCANIQUE**, vous pouvez choisir des vitesses d'obturation plus rapides que $\frac{1}{4000}$ s en positionnant la molette de sélection de la vitesse d'obturation sur **4000**, puis en tournant la molette de commande arrière.

 Un phénomène de distorsion peut être visible sur les photos de sujets mobiles avec l'obturateur électronique, tandis qu'un effet de bande et un voile peuvent apparaître sur les photos prises sous des lampes fluorescentes, ou autre éclairage vacillant ou irrégulier. Si le son de l'obturateur est désactivé, respectez le droit à l'image et le droit à la vie privée de vos sujets lorsque vous les photographiez.

 Lorsque l'obturateur électronique est utilisé, le flash est désactivé, la sensibilité est limitée à des valeurs comprises entre 200 et 12800 ISO, et la réduction du bruit en pose longue n'a aucun effet.

STABILISATEUR

Choisissez parmi les options de stabilisation d'image suivantes :

Option	Description
 CONTINU + MOUVEMENT	Stabilisation d'image activée. Si +MOUVEMENT est sélectionné, l'appareil photo ajuste la vitesse d'obturation pour réduire le flou de bougé lorsque des objets en mouvement sont détectés.
 TJRS ACTIF	
 PRISE DE VUE + MVT	Comme précédemment, sauf que la stabilisation d'image n'est effectuée que lorsque vous appuyez sur le déclencheur à mi-course (mode de mise au point C uniquement) ou au moment du déclenchement. Si +MOUVEMENT est sélectionné, l'appareil photo ajuste la vitesse d'obturation pour réduire le flou de bougé lorsque des objets en mouvement sont détectés.
 PHOTO UNIQU.	
NON	Stabilisation d'image désactivée. Choisissez cette option lorsque vous utilisez un trépied.



+MOUVEMENT n'a aucun effet lorsque la sensibilité a été réglée sur une valeur fixe, et peut être également indisponible avec certaines autres combinaisons de réglages. L'effet peut varier selon les conditions d'éclairage et la vitesse de déplacement de l'objet.

Elle n'est disponible qu'avec les objectifs bénéficiant d'une fonction de stabilisation d'image.

Réglez la sensibilité de l'appareil photo à la lumière.

Option	Description
AUTO 1 AUTO 2 AUTO 3	La sensibilité est réglée automatiquement selon les conditions de prise de vue. Choisissez la sensibilité de base, la sensibilité maximale et la vitesse d'obturation minimale pour AUTO 1 , AUTO 2 et AUTO 3 .
12800–200	Réglez manuellement la sensibilité. La valeur sélectionnée est affichée.
H (25600/51200), L (100/125/160)	Choisissez ces options pour les situations spéciales. Notez que des marbrures risquent d'être visibles sur les photos prises avec l'option H , tandis que l'option L réduit la plage dynamique.



La sensibilité n'est pas réinitialisée par l'extinction de l'appareil photo.

Il n'est pas possible de régler la sensibilité lorsque le levier de sélection du mode auto est positionné sur **AUTO**.

Lorsque **OUI** est sélectionné pour **CONFIG.TOUCHE/ MOLETTE > RÉGL PANNEAU DE COMM ISO**, vous pouvez régler la sensibilité en appuyant au centre de la molette de commande avant afin de sélectionner la sensibilité, puis en tournant la molette pour choisir un réglage.

Réglage de la sensibilité

Les valeurs élevées permettent de réduire le risque de flou en cas de faible éclairage, tandis que les valeurs basses permettent de sélectionner des vitesses d'obturation plus lentes ou des ouvertures plus grandes en cas de forte luminosité ambiante ; notez néanmoins que des marbrures risquent d'apparaître sur les photos prises à des sensibilités élevées.

AUTO

Choisissez la sensibilité de base, la sensibilité maximale et la vitesse d'obturation minimale pour **AUTO 1**, **AUTO 2** et **AUTO 3**. Les réglages par défaut sont indiqués ci-dessous.

Élément	Options	Par défaut		
		AUTO 1	AUTO 2	AUTO 3
SENSIBILITÉ PAR DÉFAUT	12800–200	200		
SENSIBILITÉ MAXIMALE	12800–400	800	1600	3200
VIT OBTURAT MIN	$\frac{1}{500}$ – $\frac{1}{4}$ SEC, AUTO	$\frac{1}{60}$ SEC		

L'appareil photo choisit automatiquement une sensibilité comprise entre la valeur par défaut et la valeur maximale ; la sensibilité dépasse la valeur par défaut uniquement si la vitesse d'obturation permettant d'obtenir une exposition optimale est plus lente que la valeur sélectionnée pour **VIT OBTURAT MIN**.



Si la valeur sélectionnée pour **SENSIBILITÉ PAR DÉFAUT** est supérieure à celle sélectionnée pour **SENSIBILITÉ MAXIMALE**, **SENSIBILITÉ PAR DÉFAUT** se paramètrera sur la valeur sélectionnée pour **SENSIBILITÉ MAXIMALE**.

L'appareil photo peut sélectionner des vitesses d'obturation plus lentes que la valeur de **VIT OBTURAT MIN** dans le cas où les photos seraient sous-exposées avec la valeur sélectionnée pour **SENSIBILITÉ MAXIMALE**. Si **AUTO** est sélectionné pour **VIT OBTURAT MIN**, l'appareil photo choisit automatiquement une vitesse d'obturation minimale proche de l'inverse de la focale de l'objectif, en secondes (par exemple, si l'objectif possède une focale de 50 mm, l'appareil photo choisit une vitesse d'obturation minimale proche de $\frac{1}{50}$ s). L'option sélectionnée pour la stabilisation d'image n'a pas d'impact sur la vitesse d'obturation minimale.

RÉGL BAGUE ADAPT

Modifiez les réglages des objectifs à monture M installés à l'aide d'une BAGUE ADAPTATRICE POUR MONTURE M FUJIFILM (en option).

Choix d'une focale

Si l'objectif a une focale de 21, 24, 28 ou 35 mm, choisissez l'option correspondante dans le menu **RÉGL BAGUE ADAPT**.

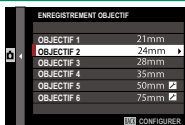

Pour les autres objectifs, sélectionnez **OBJECTIF 5** ou **OBJECTIF 6** et utilisez le levier de mise au point pour saisir la focale.

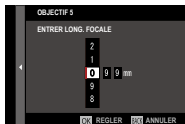

Correction de la distorsion

Vous avez le choix entre les options **FORT**, **MOYEN** et **FAIBLE** pour corriger la distorsion en **BARILLET** ou en **COUSSINET**.

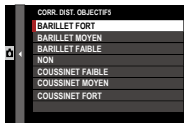

Correction du vignetage lumineux

Les variations du vignetage lumineux entre le centre et les bords de l'image peuvent être corrigées séparément pour chaque coin.

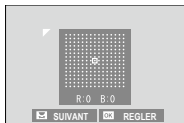

Pour corriger le vignetage lumineux, suivez les étapes ci-dessous.

- 1 Tournez la molette de commande arrière pour choisir un coin. Le coin sélectionné est indiqué par un triangle.
- 2 Utilisez le levier de mise au point pour corriger la perte de couleurs jusqu'à ce qu'il n'y ait plus de différence de couleur entre le coin sélectionné et le centre de l'image. Appuyez à gauche ou à droite du levier de mise au point pour modifier les couleurs de l'axe cyan-rouge. Appuyez en haut ou en bas du levier de mise au point pour modifier les couleurs de l'axe bleu-jaune.

 Pour savoir quel degré de correction appliquer, essayez différents réglages lorsque vous photographiez un ciel bleu ou une feuille de papier gris.

Correction du vignetage chromatique

Choisissez une valeur comprise entre -5 et $+5$. Choisissez une valeur positive pour augmenter l'illumination périphérique ou une valeur négative pour l'atténuer. Les valeurs positives sont recommandées pour les objectifs vintage et les valeurs négatives pour créer un effet similaire à celui de photos prises avec un objectif ancien ou un sténopé.

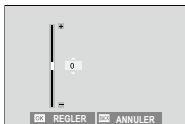

Pour savoir quel degré de correction appliquer, essayez différents réglages lorsque vous photographiez un ciel bleu ou une feuille de papier gris.

COM. SANS FIL

Connectez l'appareil photo à des smartphones exécutant la dernière version de l'application FUJIFILM Camera Remote. Le smartphone permet de parcourir les images de l'appareil photo, télécharger les images sélectionnées, commander l'appareil photo à distance ou transférer les données de localisation sur l'appareil photo.



Pour accéder aux téléchargements et obtenir d'autres informations, consultez :
http://app.fujifilm-dsc.com/fr/camera_remote/



CONFIGURATION DU FLASH

Modifiez les réglages associés au flash.

Pour afficher les réglages associés au flash, appuyez sur **MENU/OK** sur l'écran de prise de vue et sélectionnez l'onglet  (**CONFIGURATION DU FLASH**).



Les options disponibles varient en fonction du mode de prise de vue sélectionné.

6

RÉGLAGE FONCTION FLASH

Choisissez un mode de contrôle du flash, un mode de flash ou un mode de synchronisation, ou modifiez l'intensité du flash. Les options disponibles varient selon le flash.



Reportez-vous à la page 261 pour en savoir plus.

REDUC. YEUX ROUGE

Réduisez l'effet des « yeux rouges » provoqué par le flash.

Option	Description
FLASH+RETRAIT	Un pré-éclair de réduction des yeux rouges est associé à une correction numérique des yeux rouges.
FLASH	Réduction des yeux rouges effectuée uniquement par le pré-éclair.
RETRAIT	Correction numérique des yeux rouges uniquement.
NON	Désactivation de la réduction des yeux rouges par le pré-éclair et de la correction numérique des yeux rouges.



La réduction des yeux rouges peut être utilisée en mode de contrôle du flash TTL. La correction numérique des yeux rouges est effectuée uniquement lorsqu'un visage est détecté et n'est pas disponible avec les images RAW.

MODE DE VERROUILLAGE TTL

Pour que l'intensité du flash ne soit pas modifiée à chaque prise de vue, le contrôle du flash TTL peut être verrouillé ; ainsi, les résultats obtenus seront homogènes sur une série de photos.

Option	Description
VERR. AVEC DERNIER FL.	La sensibilité du flash est verrouillée sur la valeur mesurée pour la photo la plus récente. Un message d'erreur s'affiche si aucune valeur n'a été mesurée jusque-là.
VERR. AVEC FL. MESURE	L'appareil photo émet une série de pré-éclairs et verrouille l'intensité du flash sur la valeur mesurée.



Pour utiliser le verrouillage TTL, attribuez **VERROUILLAGE TTL** à une commande de l'appareil photo, puis utilisez cette commande pour activer ou désactiver le verrouillage TTL (📖 254).

Vous pouvez modifier la correction du flash pendant que le verrouillage TTL est activé.

RÉGLAGE DE L'ÉCLAIRAGE DEL

Choisissez d'utiliser l'éclairage vidéo LED du flash (si disponible) comme réflecteur ou comme illuminateur d'assistance AF lorsque vous prenez des photos.

Option	Fonction de l'éclairage vidéo LED en photographie
REFLET	Réflecteur
ASSISTANCE AF	Illuminateur d'assistance AF
ASSISTANCE AF+ REFLET	Illuminateur d'assistance AF et réflecteur
NON	Aucun des deux



Vous pouvez également accéder à cette option via le menu des réglages du flash.

RÉGLAGE MASTER

Choisissez un groupe de flashes (A, B ou C) pour le flash installé sur la griffe flash de l'appareil photo lorsqu'il joue le rôle de flash maître contrôlant des flashes asservis via le mode de contrôle optique sans fil de FUJIFILM, ou choisissez **OFF** pour limiter l'intensité du flash maître à un niveau qui n'a pas d'impact sur la photo finale.

Options			
Gr A	Gr B	Gr C	OFF



Vous pouvez également accéder à cette option via le menu des réglages du flash.

RÉGLAGE CH

Choisissez le canal utilisé pour la communication entre le flash maître et les flashes asservis lors de l'utilisation du mode de contrôle optique sans fil de FUJIFILM.

Vous pouvez faire appel à des canaux distincts pour différents systèmes de flash ou pour empêcher toute interférence lorsque plusieurs systèmes fonctionnent à proximité les uns des autres.

Options			
CH1	CH2	CH3	CH4



CONFIGURATION DU FILM

Modifiez les options d'enregistrement vidéo.

Pour afficher les options d'enregistrement vidéo, appuyez sur **MENU/OK** sur l'écran de prise de vue et sélectionnez l'onglet **CONFIGURATION DU FILM**.



Les options disponibles varient en fonction du mode de prise de vue sélectionné.

MODE VIDEO

Choisissez une taille d'image et une cadence pour l'enregistrement vidéo.

Option	Taille d'image	Cadence
2160/29.97P	3840 × 2160 (4K)	29,97 fps
2160/25P		25 fps
2160/24P		24 fps
2160/23.98P		23,98 fps
1080/59.94P	1920 × 1080 (Full HD)	59,94 fps
1080/50P		50 fps
1080/29.97P		29,97 fps
1080/25P		25 fps
1080/24P		24 fps
1080/23.98P		23,98 fps
720/59.94P	1280 × 720 (HD)	59,94 fps
720/50P		50 fps
720/29.97P		29,97 fps
720/25P		25 fps
720/24P		24 fps
720/23.98P		23,98 fps

MODE VIDEO AF

Choisissez la façon dont l'appareil photo sélectionne le collimateur de mise au point pour l'enregistrement vidéo.

Option	Description
MULTI	Sélection automatique du collimateur de mise au point.
AF ZONE	L'appareil photo fait le point sur le sujet situé dans la zone de mise au point sélectionnée.

6

AFFICHAGE INFO SORTIE HDMI

Si **ON** est sélectionné, les périphériques HDMI auxquels l'appareil photo est raccordé reflèteront les informations affichées sur l'appareil photo.

Options	
ON	OFF

SORTIE FILM 4K

Choisissez la destination des vidéos 4K enregistrées lorsque l'appareil photo est raccordé à un enregistreur HDMI ou à un autre périphérique compatible 4K.

Option	Description
 CARTE	Les vidéos 4K sont enregistrées sur la carte mémoire de l'appareil photo en 4K et transmises au périphérique HDMI en Full HD.
HDMI	Les vidéos 4K sont transmises au périphérique HDMI en 4K, à partir du moment où vous appuyez sur le déclencheur. L'appareil photo n'enregistre pas les vidéos 4K sur la carte mémoire.

CONTRÔLE ENREG. HDMI

Choisissez si l'appareil photo envoie des signaux de démarrage et d'arrêt au périphérique HDMI lorsque vous appuyez sur le déclencheur afin de démarrer et d'arrêter l'enregistrement vidéo.

Options	
ON	OFF

RÉGL. NIV. MIC.

Modifiez le niveau d'enregistrement des microphones intégré et externe.

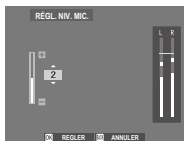

Option	Description
4—1	Choisissez un niveau d'enregistrement.





Les affichages indiquent le niveau d'enregistrement peak détecté dans une période donnée.

Vous pouvez attribuer l'option **RÉGL. NIV. MIC.** à une commande de l'appareil photo, puis utiliser cette commande pour régler le niveau du microphone pendant l'enregistrement.

MIC./DÉCL. À DIST

Indiquez si le périphérique inséré dans la prise pour microphone/télécommande est un microphone ou une télécommande.

Options	
 MIC.	 DÉCL.

La lecture et le menu lecture

7

L'affichage en mode lecture

Cette section répertorie les indicateurs qui peuvent s'afficher pendant la lecture.

! Les affichages sont représentés avec tous les indicateurs allumés à des fins d'illustration.

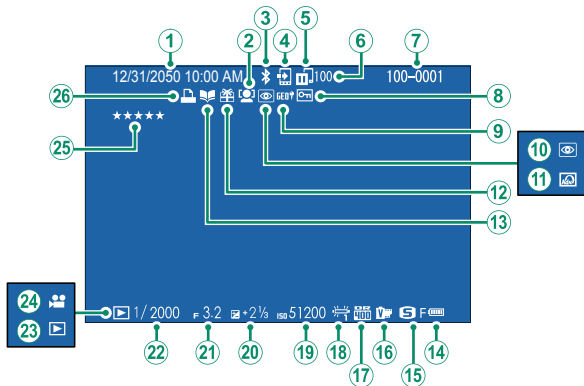

- | | |
|---|---|
| ① Date et heure..... 44, 204 | ⑬ Indicateur de création livre album..... 194 |
| ② Indicateur de détection des visages..... 139 | ⑭ Niveau de charge de la batterie.... 43 |
| ③ Bluetooth ON/OFF..... 241 | ⑮ Taille/qualité d'image..... 115, 116 |
| ④ Ordre de transfert image..... 192 | ⑯ Simulation de film 118 |
| ⑤ État de transfert des images 192 | ⑰ Plage dynamique..... 121 |
| ⑥ Nombre de vues sélectionnées pour le transfert..... 192 | ⑱ Balance des blancs 122 |
| ⑦ Numéro d'image 237 | ⑲ Sensibilité..... 158 |
| ⑧ Image protégée..... 188 | ⑳ Correction d'exposition..... 91 |
| ⑨ Données de localisation..... 243 | ㉑ Ouverture..... 63, 69, 72 |
| ⑩ Indicateur de réduction des yeux rouges..... 165, 190 | ㉒ Vitesse d'obturation..... 63, 64, 72 |
| ⑪ Filtre créatif..... 99 | ㉓ Indicateur du mode de lecture 51 |
| ⑫ Image provenant d'un autre appareil..... 51 | ㉔ Icône de vidéo 58 |
| | ㉕ Notation..... 176 |
| | ㉖ Indicateur d'impression DPOF..... 197 |

La touche DISP/BACK

La touche **DISP/BACK** permet de contrôler l'affichage des indicateurs pendant la lecture.

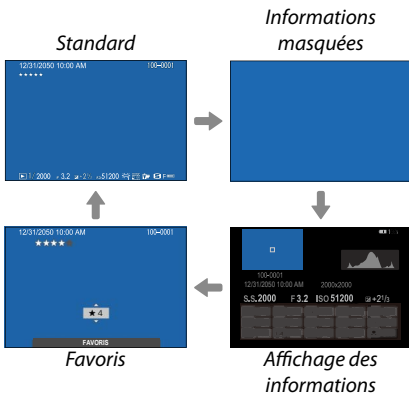

Favoris : Notation des photos

Pour noter la photo affichée, appuyez sur **DISP/BACK**, puis appuyez en haut et en bas du levier de mise au point pour donner une note entre zéro et cinq étoiles.

Affichage des informations sur les photos

L'affichage des informations change chaque fois que vous appuyez en haut du levier de mise au point.

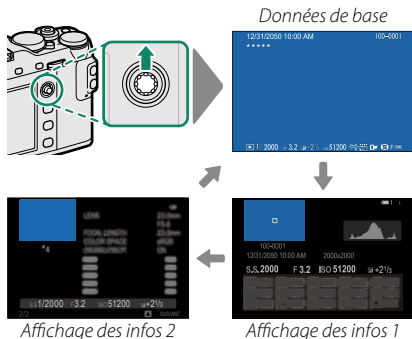

Zoom avant sur le collimateur de mise au point

Appuyez au centre de la molette de commande arrière pour faire un zoom avant sur le collimateur de mise au point. Appuyez à nouveau pour revenir en lecture plein écran.

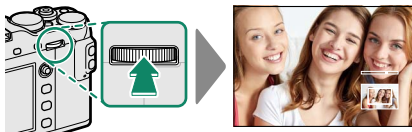

Visualisation des photos

Nous vous invitons à lire cette section pour obtenir des informations sur la lecture avec zoom et sur la lecture multi-vues.

Utilisez la molette de commande arrière pour passer de la lecture plein écran à la lecture avec zoom ou à la lecture multi-vues.

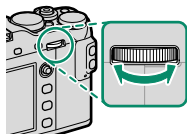

Lecture plein écran



Lecture multi-vues



Affichage de neuf vues

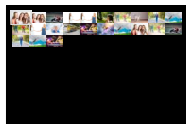

Affichage de cent vues

Lecture avec zoom



Zoom moyen



Zoom maximal



Lecture avec zoom

Tournez la molette de commande arrière vers la droite pour faire un zoom avant sur l'image actuelle, vers la gauche pour faire un zoom arrière. Pour annuler le zoom, appuyez sur **DISP/BACK**, **MENU/OK** ou au centre de la molette de commande arrière.



Le rapport de zoom maximal varie selon l'option sélectionnée pour **CONFIGURATION QUALITÉ IMAGE > TAILLE D'IMAGE**. La lecture avec zoom n'est pas possible avec les copies recadrées ou redimensionnées qui ont été sauvegardées avec la taille **640**.

Glisser

Après avoir fait un zoom avant sur la photo, servez-vous du levier de mise au point pour afficher les zones de l'image qui ne sont pas visibles à l'écran.



Fenêtre de navigation

Lecture multi-vues

Pour modifier le nombre d'images affichées, tournez la molette de commande arrière vers la gauche lorsqu'une photo est affichée en plein écran.



Servez-vous du levier de mise au point pour mettre en surbrillance les images et appuyez sur **MENU/OK** pour afficher en plein écran l'image mise en surbrillance. Avec les planches de neuf et cent vues, appuyez en haut ou en bas du levier de mise au point pour visualiser d'autres images.



Le menu lecture

Modifiez les réglages de lecture.

Le menu lecture s'affiche lorsque vous appuyez sur **MENU/OK** en mode de lecture.

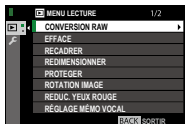

CONVERSION RAW

Les images RAW enregistrent les informations concernant les réglages de l'appareil photo séparément des données capturées par le capteur d'image de l'appareil photo. À l'aide de l'option **MENU LECTURE** > **CONVERSION RAW**, vous pouvez créer des copies JPEG à partir des images RAW en utilisant les différentes options des réglages énumérés à la page 182. Les données de l'image d'origine ne sont pas modifiées, ce qui permet à une seule image RAW d'être traitée d'une multitude de façons.

- 1 Lorsqu'une image RAW est affichée, appuyez sur **MENU/OK** pour afficher le menu lecture.

- 2 Dans le menu lecture, mettez en surbrillance **CONVERSION RAW** et appuyez sur **MENU/OK** pour afficher les réglages.



Il est également possible d'afficher ces options en appuyant sur la touche **Q** pendant la lecture.

- 3 Mettez en surbrillance un réglage et appuyez à droite du levier de mise au point pour afficher les options. Appuyez en haut ou en bas du levier de mise au point pour mettre en surbrillance l'option souhaitée et appuyez sur **MENU/OK** pour la sélectionner et revenir à la liste des réglages. Répétez cette étape pour modifier les autres réglages.
- 4 Appuyez sur la touche **Q** pour avoir un aperçu de la copie JPEG et appuyez sur **MENU/OK** pour l'enregistrer.

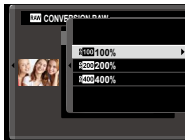

Vous pouvez modifier les réglages suivants lorsque vous convertissez des images RAW en JPEG :

Réglage	Description
REFLET COND. PR VUE	Créez une copie JPEG en utilisant les réglages sélectionnés au moment de la prise de vue.
TRAIT. ISO PUSH/PULL	Modifiez l'exposition.
PLAGE DYNAMIQUE	Faites ressortir les détails des hautes lumières afin d'obtenir un contraste naturel.
SIMULATION DE FILM	Simulez les effets de différents types de films.
EFFET DU GRAIN	Ajoutez un effet de grain de film.
BALANCE DES BLANCS	Régalez la balance des blancs.
CHANGT BAL BLANCS	Affinez la balance des blancs.
TON LUMIERE	Régalez les hautes lumières.
TON OMBRE	Régalez les ombres.
COULEUR	Modifiez la densité des couleurs.
DETAIL	Accentuez ou estompez les contours.
REDUCT. DU BRUIT	Atténuez les marbrures.
OPTIM. MOD. OBJ.	Améliorez la définition en corrigeant la diffraction et la légère absence de netteté à la périphérie de l'objectif.
ESPACE COULEUR	Choisissez l'espace colorimétrique utilisé pour la reproduction des couleurs.

EFFACE

Supprimez les images individuellement, plusieurs images sélectionnées ou toutes les images.

 *Il n'est pas possible de récupérer les images supprimées. Protégez les images importantes ou copiez-les sur un ordinateur ou un autre périphérique de stockage avant d'aller plus loin.*

Option	Description
IMAGE	Supprimez les images une par une.
PHOTOS SÉLECT.	Supprimez plusieurs images sélectionnées.
TOUTES IMAGES	Supprimez toutes les images non protégées.

IMAGE

- 1 Sélectionnez **IMAGE** pour l'option **EFFACE** du menu lecture.
- 2 Appuyez à gauche ou à droite du levier de mise au point pour parcourir les images et appuyez sur **MENU/OK** pour les supprimer (aucune boîte de dialogue de confirmation ne s'affiche). Répétez cette étape pour supprimer d'autres images.

PHOTOS SÉLECT.

- 1 Sélectionnez **PHOTOS SÉLECT.** pour l'option **EFFACE** du menu lecture.
- 2 Mettez en surbrillance les images et appuyez sur **MENU/OK** pour les sélectionner ou les désélectionner (les photos faisant partie de livres albums ou de commandes d'impression sont signalées par **!**). Les images sélectionnées sont cochées (**☑**).
- 3 Une fois l'opération terminée, appuyez sur **DISP/BACK** pour afficher une boîte de dialogue de confirmation.
- 4 Mettez en surbrillance **OK** et appuyez sur **MENU/OK** pour supprimer les images sélectionnées.

TOUTES IMAGES

- 1 Sélectionnez **TOUTES IMAGES** pour l'option **EFFACE** du menu lecture.
- 2 Une boîte de dialogue de confirmation s'affiche ; mettez en surbrillance **OK** et appuyez sur **MENU/OK** pour supprimer toutes les images non protégées.



Appuyez sur **DISP/BACK** pour annuler la suppression ; notez qu'il est impossible de récupérer les images supprimées avant que vous ayez appuyé sur cette touche.

Si un message signale que les images sélectionnées font partie d'une commande d'impression DPOF, appuyez sur **MENU/OK** pour supprimer les photos.

RECADRER

Créez une copie redimensionnée de la photo en cours.

- 1 Affichez la photo de votre choix.
- 2 Sélectionnez **RECADRER** dans le menu lecture.
- 3 Servez-vous de la molette de commande arrière pour faire des zooms avant et arrière sur la photo et appuyez en haut, en bas, à gauche ou à droite du levier de mise au point pour faire défiler l'image jusqu'à la partie souhaitée.
- 4 Appuyez sur **MENU/OK** pour afficher une boîte de dialogue de confirmation.
- 5 Appuyez de nouveau sur **MENU/OK** pour enregistrer la copie recadrée dans un fichier séparé.



Les grands recadrages produisent de grandes copies ; toutes les copies sont au format d'image 3:2. Si la taille de la copie finale est **640**, **ENTREE** s'affiche en jaune.

REDIMENSIONNER

Créez une petite copie de la photo en cours.

- 1 Affichez la photo de votre choix.
- 2 Sélectionnez **REDIMENSIONNER** dans le menu lecture.
- 3 Mettez une taille en surbrillance et appuyez sur **MENU/OK** pour afficher une boîte de dialogue de confirmation.
- 4 Appuyez de nouveau sur **MENU/OK** pour enregistrer la copie redimensionnée dans un fichier séparé.



Les tailles disponibles varient en fonction de la taille de l'image d'origine.

PROTEGER

Protégez les images contre toute suppression accidentelle. Mettez en surbrillance l'une des options suivantes et appuyez sur **MENU/OK**.

- **IMAGE** : protégez les images sélectionnées. Appuyez à gauche ou à droite du levier de mise au point pour afficher les images et appuyez sur **MENU/OK** pour les sélectionner ou les désélectionner. Appuyez sur **DISP/BACK** une fois les réglages effectués.
- **REGLER TOUT** : protégez toutes les images.
- **ANNULER TOUT** : supprimez la protection de toutes les images.



Les images protégées sont effacées lorsque la carte mémoire est formatée.



Lorsque vous protégez des images sélectionnées actuellement pour être transférées vers des smartphones ou tablettes couplés, le marquage de transfert est supprimé.

ROTATION IMAGE

Faites pivoter vos photos.

- 1 Affichez la photo de votre choix.
- 2 Sélectionnez **ROTATION IMAGE** dans le menu lecture.
- 3 Appuyez en bas du levier de mise au point pour faire pivoter la photo de 90° dans le sens des aiguilles d'une montre ou en haut pour la faire pivoter de 90° dans le sens inverse.
- 4 Appuyez sur **MENU/OK**. La photo s'affichera automatiquement dans le bon sens lorsque vous la visionnerez sur l'appareil photo.



Il est impossible de faire pivoter les photos protégées. Supprimez la protection des photos avant de les faire pivoter.

Il se peut que l'appareil photo ne parvienne pas à faire pivoter les photos créées avec d'autres appareils. Les photos que l'appareil photo a fait pivoter ne pivoteront pas lorsque vous les visionnerez sur un ordinateur ou sur d'autres appareils photo.

Les photos prises avec l'option **CONFIG. ÉCRAN > REGL. ROTAT AUTO** s'affichent automatiquement dans le bon sens pendant la lecture.

REDUC. YEUX ROUGE

Éliminez les yeux rouges des portraits. L'appareil photo analysera l'image. S'il détecte des yeux rouges, il traitera l'image et créera une copie en atténuant leur effet.

- 1 Affichez la photo de votre choix.
- 2 Sélectionnez **REDUC. YEUX ROUGE** dans le menu lecture.
- 3 Appuyez sur **MENU/OK**.



Les résultats varient selon la scène et la capacité de l'appareil photo à détecter les visages. L'effet « yeux rouges » ne peut pas être éliminé des photos qui ont déjà été traitées avec la fonction de réduction des yeux rouges ; elles sont indiquées par l'icône  lors de la lecture.

Le temps nécessaire pour traiter l'image varie selon le nombre de visages détectés.

La fonction de réduction des yeux rouges ne peut pas être appliquée aux images RAW.

RÉGLAGE MÉMO VOCAL

Ajoutez un mémo audio à la photo en cours.



- 1 Sélectionnez **OUI** pour **RÉGLAGE MÉMO VOCAL** dans le menu lecture.
- 2 Affichez la photo que vous souhaitez accompagner d'un mémo audio.
- 3 Maintenez appuyé le centre de la molette de commande avant pour enregistrer le mémo. L'enregistrement prend fin au bout de 30 s ou lorsque vous relâchez la molette.



Le nouveau mémo remplacera tout autre mémo existant. En supprimant la photo, vous supprimez également le mémo.

Il n'est pas possible d'ajouter des mémos audio aux vidéos ou aux photos protégées.

Lecture des mémos audio

Les photos possédant un mémo audio sont signalées par l'icône  pendant la lecture. Pour lire un mémo, sélectionnez la photo concernée et appuyez au centre de la molette de commande avant ; une barre d'avancement s'affiche pendant la lecture du mémo. Réglage du volume : appuyez sur **MENU/OK** pour suspendre la lecture, puis en haut ou en bas du levier de mise au point pour régler le volume. Appuyez à nouveau sur **MENU/OK** pour reprendre la lecture. Vous pouvez également régler le volume à l'aide de l'option  **CONFIGURATION SON > VOL. LECTURE**.

ORDRE DE TRANSFERT IMAGE

Sélectionnez les photos à transférer vers un smart-phone ou une tablette couplé(e).

- 1 Sélectionnez **ORDRE DE TRANSFERT IMAGE** dans le menu lecture.
- 2 Mettez en surbrillance les photos et appuyez sur **MENU/OK** pour les sélectionner ou les désélectionner. Effectuez cette action jusqu'à ce que vous ayez sélectionné toutes les photos souhaitées.
- 3 Appuyez sur **MENU/OK** pour revenir à la lecture.



Si **OUI** est sélectionné pour **PARAM.CONNEXION > RÉGLAGES Bluetooth > TRANSFERT IMAGE AUTO**, le transfert commencera peu après votre retour à la lecture des images ou l'extinction de l'appareil photo.



Les commandes de transfert des images peuvent contenir au maximum 999 photos.

Les photos protégées, les images RAW, les photos provenant d'un autre appareil et les vidéos ne peuvent pas être sélectionnées pour le transfert.

Vous pouvez également marquer les images afin qu'elles soient transférées en appuyant sur la touche **AF-L**.

COM. SANS FIL

Connectez l'appareil photo à des smartphones exécutant la dernière version de l'application FUJIFILM Camera Remote. Le smartphone permet de parcourir les images de l'appareil photo, télécharger les images sélectionnées, commander l'appareil photo à distance ou transférer les données de localisation sur l'appareil photo.



Pour accéder aux téléchargements et obtenir d'autres informations, consultez :

http://app.fujifilm-dsc.com/fr/camera_remote/

DIAPORAMA

Visionnez les photos sous forme de diaporama automatisé. Appuyez sur **MENU/OK** pour démarrer et appuyez à droite ou à gauche du levier de mise au point pour avancer ou revenir en arrière. Vous pouvez appuyer sur **DISP/BACK** à tout moment pendant le diaporama pour afficher une aide à l'écran. Vous pouvez arrêter le diaporama à tout moment en appuyant sur **MENU/OK**.



L'appareil photo ne s'éteint pas automatiquement lorsqu'un diaporama est en cours.

CREA LIVRE ALBUM

Cette fonction vous permet de créer des albums à partir de vos photos préférées.

Création d'un livre album

- 1 Sélectionnez **NOUVEL ALBUM** pour  **MENU LECTURE > CREA LIVRE ALBUM**.
- 2 Parcourez les images et appuyez en haut du levier de mise au point pour effectuer ou annuler une sélection. Appuyez sur **MENU/OK** pour quitter lorsque vous avez terminé de créer l'album.



Ni les photos de format **640** ou plus petit, ni les vidéos ne peuvent être sélectionnées pour un livre album.

La première photo sélectionnée devient l'image de couverture. Appuyez en bas du levier de mise au point afin de sélectionner l'image actuelle pour la couverture.

- 3 Mettez en surbrillance **TERMINER LIVRE ALBUM** et appuyez sur **MENU/OK** (pour sélectionner toutes les photos de l'album, choisissez **SELECTIONNER TOUT**). Le nouvel album est ajouté à la liste du menu de création d'un livre album.



Les albums peuvent contenir jusqu'à 300 photos. Les albums ne contenant aucune photo sont automatiquement supprimés.

Livres albums

Vous pouvez copier les livres albums sur un ordinateur à l'aide du logiciel MyFinePix Studio.

Affichage des livres albums

Mettez en surbrillance un album dans le menu de création d'un livre album et appuyez sur **MENU/OK** pour afficher l'album, puis appuyez à gauche ou à droite du levier de mise au point pour parcourir les photos.

Modification et suppression des livres albums

Affichez le livre album et appuyez sur **MENU/OK**. Les options suivantes s'affichent ; sélectionnez l'option souhaitée et suivez les instructions qui s'affichent à l'écran.

- **MODIFIER** : modifiez l'album comme indiqué dans la section « Création d'un livre album ».
- **EFFACER** : supprimez l'album.

ENREG. PC AUTO

Transférez les photos de l'appareil photo sur un ordinateur exécutant la dernière version de FUJIFILM PC AutoSave (notez que vous devez d'abord installer ce logiciel et configurer l'ordinateur comme destination des images copiées depuis l'appareil photo).



Pour accéder aux téléchargements et obtenir d'autres informations, consultez :

http://app.fujifilm-dsc.com/fr/pc_autosave/

IMPRESSION (DPOF)

Créez une « commande d'impression » numérique ; l'imprimante doit être compatible avec la norme DPOF.

- 1 Sélectionnez **MENU LECTURE > IMPRESSION (DPOF)**.
- 2 Sélectionnez **AVEC DATE** pour imprimer la date d'enregistrement sur les photos, **SANS DATE** pour imprimer les photos sans date ou **ANNULER TOUT** pour supprimer toutes les photos de la commande d'impression avant d'aller plus loin.
- 3 Affichez la photo que vous souhaitez ajouter à la commande d'impression ou supprimer de celle-ci.
- 4 Appuyez en haut ou en bas du levier de mise au point pour choisir le nombre de copies (jusqu'à 99). Pour supprimer une photo de la commande, appuyez en bas du levier de mise au point jusqu'à ce que le nombre de copies soit égal à 0.
- 5 Répétez les étapes 3 et 4 pour terminer la commande d'impression.
- 6 Le nombre total d'impressions s'affiche à l'écran. Appuyez sur **MENU/OK** pour quitter.

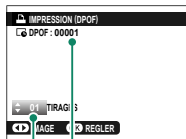

Nombre total d'impressions

Nombre de copies



Les photos de la commande d'impression en cours sont signalées par l'icône  pendant la lecture.

Les commandes d'impression peuvent contenir au maximum 999 photos.

Si une carte mémoire contenant une commande d'impression créée par un autre appareil photo est insérée, vous devez supprimer la commande avant d'en créer une nouvelle comme décrit ci-dessus.

IMPRESS. IMPRIM instax

Pour imprimer les photos à l'aide d'imprimantes FUJIFILM instax SHARE (en option), sélectionnez d'abord **PARAM.CONNEXION > RÉGL CNX IMPRIM instax** et saisissez le nom (SSID) et le mot de passe de l'imprimante instax SHARE, puis suivez les étapes ci-dessous.

- 1 Allumez l'imprimante.
- 2 Sélectionnez **MENU LECTURE > IMPRESS. IMPRIM instax**. L'appareil photo se connecte alors à l'imprimante.

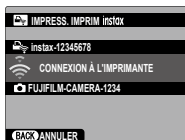

Pour imprimer une photo issue d'une séquence en rafale, affichez la photo avant de sélectionner **IMPRESS. IMPRIM instax**.

- 3 Utilisez le levier de mise au point pour afficher la photo que vous souhaitez imprimer, puis appuyez sur **MENU/OK**. La photo est envoyée à l'imprimante et l'impression démarre.





Vous ne pouvez pas imprimer les photos prises avec d'autres appareils photo.

La zone imprimée est plus petite que la zone visible sur l'écran LCD.

FORMAT IMAGE

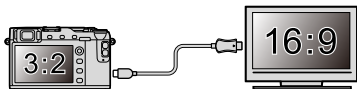
Choisissez la manière dont les périphériques Haute Définition (HD) affichent les photos de format 3:2 (cette option n'est disponible que lorsqu'un câble HDMI est raccordé). Sélectionnez 16:9 pour afficher l'image afin qu'elle remplisse l'écran avec le haut et le bas rognés, 3:2 pour afficher toute l'image avec des bandes noires à droite et à gauche.



		Option	
		16:9	3:2
Affichage			

Les menus de configuration

8



CONFIGURATION UTILISATEUR

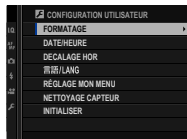

Modifiez les réglages de base de l'appareil photo.

Pour accéder aux réglages de base de l'appareil photo, appuyez sur **MENU/OK**, sélectionnez l'onglet  (**PARAMETRAGE**) et choisissez **CONFIGURATION UTILISATEUR**.



FORMATAGE



Pour formater une carte mémoire :

- 1 Sélectionnez  **CONFIGURATION UTILISATEUR** > **FORMATAGE** dans l'onglet  (**PARAMETRAGE**).
- 2 Une boîte de dialogue de confirmation s'affiche. Pour formater la carte mémoire, mettez en surbrillance **OK** et appuyez sur **MENU/OK**. Pour quitter sans formater la carte mémoire, sélectionnez **ANNULER** ou appuyez sur **DISP/BACK**.





 Toutes les données, y compris les images protégées, sont supprimées de la carte mémoire. Veillez à copier les fichiers importants sur un ordinateur ou un autre périphérique de stockage.

N'ouvrez pas le couvercle du compartiment de la batterie pendant le formatage.

 Vous pouvez également afficher le menu de formatage en appuyant au centre de la molette de commande arrière tout en maintenant appuyée la touche .

DATE/HEURE

Pour régler l'horloge de l'appareil photo :

- 1 Sélectionnez  **CONFIGURATION UTILISATEUR** > **DATE/HEURE** dans l'onglet  (**PARAMETRAGE**).
- 2 Appuyez à gauche ou à droite du levier de mise au point pour mettre en surbrillance l'année, le mois, le jour, l'heure ou les minutes, et appuyez en haut ou en bas pour modifier ces valeurs. Pour modifier l'ordre d'affichage de l'année, du mois et du jour, mettez en surbrillance le format de date et appuyez en haut ou en bas du levier de mise au point.
- 3 Appuyez sur **MENU/OK** pour régler l'horloge.

DECALAGE HOR

Lorsque vous voyagez, l'horloge de l'appareil photo passe instantanément de votre fuseau horaire à l'heure locale de votre destination. Pour indiquer le décalage horaire entre l'heure locale et votre fuseau horaire :

- 1 Mettez en surbrillance **↔ LOCAL** et appuyez sur **MENU/OK**.
- 2 Utilisez le levier de mise au point pour définir le décalage horaire entre l'heure locale et votre fuseau horaire. Appuyez sur **MENU/OK** une fois les réglages effectués.

Pour régler l'horloge sur l'heure locale, mettez en surbrillance **↔ LOCAL** et appuyez sur **MENU/OK**. Pour régler l'horloge sur l'heure de votre fuseau horaire, sélectionnez **🏠 DEPAR**. Lorsque **↔ LOCAL** est sélectionné, **↔** s'affiche en jaune pendant trois secondes environ à la mise sous tension de l'appareil photo.

Options

↔ LOCAL

🏠 DEPAR

言語/LANG.

Choisissez une langue.

RÉGLAGE MON MENU

Modifiez les éléments répertoriés dans l'onglet **MY (MON MENU)**, un menu personnalisé regroupant les options souvent utilisées.

- 1 Mettez en surbrillance **CONFIGURATION UTILISATEUR > RÉGLAGE MON MENU** dans l'onglet **PARAMETRAGE** et appuyez sur **MENU/OK** pour afficher les options ci-contre.



- 2 Appuyez en haut ou en bas du levier de mise au point pour mettre en surbrillance **AJOUTER ÉLÉMENT** et appuyez sur **MENU/OK**. Les options pouvant être ajoutées à « mon menu » sont mises en surbrillance en bleu.



Les éléments présents actuellement dans « mon menu » sont cochés.

- 3 Mettez en surbrillance un élément et appuyez sur **MENU/OK** pour l'ajouter dans « mon menu ».



- 4 Appuyez sur **MENU/OK** pour revenir à l'écran de modification.
- 5 Répétez les étapes 3 et 4 jusqu'à ce que vous ayez ajouté tous les éléments souhaités.



« Mon menu » peut comporter jusqu'à 16 éléments.

Modification de « Mon menu »

Pour réorganiser ou supprimer des éléments, sélectionnez **TRIER LES ÉLÉMENTS** ou **SUPPRIMER DES ÉLÉMENTS** à l'étape 1.

NETTOYAGE CAPTEUR

Retirez la poussière du capteur d'image de l'appareil photo.

- **OK** : nettoyez le capteur immédiatement.
- **A L'ALLUMAGE** : le nettoyage du capteur est effectué à la mise sous tension de l'appareil photo.
- **A L'EXTINCTION** : le nettoyage du capteur est effectué à la mise hors tension de l'appareil photo (il n'est néanmoins pas effectué lors de la mise hors tension de l'appareil photo en mode de lecture).



La poussière qui ne peut pas être retirée avec cette fonction peut être retirée manuellement.

INITIALISER

Rétablissez les valeurs par défaut des options des menus prise de vue ou de configuration.

- 1 Mettez en surbrillance l'option souhaitée et appuyez sur **MENU/OK**.

Option	Description
RÉINIT. MENU P.DV.	Rétablissez les valeurs par défaut de tous les réglages du menu prise de vue, à l'exception de la balance des blancs personnalisée et des jeux de réglages personnalisés créés à l'aide de l'option MODIF/ENR REG PERSO .
RÉINIT. RÉGLAGE	Rétablissez les valeurs par défaut de tous les réglages du menu de configuration, à l'exception de DATE/HEURE , DECALAGE HOR et PARAM.CONNEXION .

- 2 Une boîte de dialogue de confirmation s'affiche ; mettez en surbrillance **OK** et appuyez sur **MENU/OK**.



CONFIGURATION DU SON

Modifiez les sons émis par l'appareil photo.

Pour accéder aux réglages du son, appuyez sur **MENU/OK**, sélectionnez l'onglet  (**PARAMETRAGE**) et choisissez **CONFIGURATION SON**.

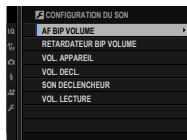

AF BIP VOLUME

Choisissez le volume du bip émis lorsque l'appareil photo fait le point. Vous pouvez désactiver le bip en sélectionnant  **NON**.

Options

 (fort)





 (moyen)

 (faible)

 **NON** (muet)





RETARDATEUR BIP VOLUME

Choisissez le volume du bip émis lorsque le retardateur est activé. Vous pouvez désactiver le bip en sélectionnant **NON**.

Options			
 (fort)	 (moyen)	 (faible)	 NON (muet)

VOL. APPAREIL

Réglez le volume des sons émis par l'appareil photo lors de l'utilisation des commandes. Choisissez **NON** pour désactiver le son des commandes.

Options			
 (fort)	 (moyen)	 (faible)	 NON (muet)

VOL. DECL.

Réglez le volume des sons émis par l'obturateur électronique. Choisissez  **NON** pour désactiver le son de l'obturateur.

Options

 (fort)

 (moyen)

 (faible)

 **NON** (muet)

SON DECLENCHEUR

Choisissez le son émis par l'obturateur électronique.

Options

 1 **SON 1**

 2 **SON 2**

 3 **SON 3**

VOL. LECTURE

Réglez le volume de lecture des vidéos. Choisissez parmi 10 options comprises entre 10 (fort) et 1 (faible) ou sélectionnez **0** pour désactiver le son pendant la lecture des vidéos.

Options										
10	9	8	7	6	5	4	3	2	1	0



CONFIGURATION ÉCRAN

Modifiez les réglages d'affichage.

Pour accéder aux réglages d'affichage, appuyez sur **MENU/OK**, sélectionnez l'onglet  (**PARAMETRAGE**) et choisissez **CONFIG. ÉCRAN**.



LUMINOSITÉ EVF

Réglez la luminosité du viseur électronique. Sélectionnez **MANUEL** pour choisir parmi 13 options comprises entre -7 (sombre) et +5 (clair) ou sélectionnez **AUTO** pour régler automatiquement la luminosité.

Options

MANUEL

AUTO

COULEUR EVF

Réglez la teinte du viseur électronique. Choisissez parmi 11 options comprises entre -5 et +5.

Options										
+5	+4	+3	+2	+1	0	-1	-2	-3	-4	-5

LUMINOSITÉ LCD

Réglez la luminosité de l'écran. Choisissez parmi 11 options comprises entre -5 et +5.

Options										
+5	+4	+3	+2	+1	0	-1	-2	-3	-4	-5

COULEUR LCD

Réglez la teinte de l'écran. Choisissez parmi 11 options comprises entre -5 et +5.

Options										
+5	+4	+3	+2	+1	0	-1	-2	-3	-4	-5

IMAGE

Choisissez la durée d'affichage des images après la prise de vue. Les couleurs peuvent légèrement différer de celles de l'image finale et du « bruit » (marbrures) risque d'apparaître aux sensibilités élevées.

Option	Description
CONTINU	Les photos sont affichées jusqu'à ce que vous appuyiez sur la touche MENU/OK ou sur le déclencheur à mi-course. Pour faire un zoom avant sur le collimateur de mise au point actif, appuyez au centre de la molette de commande arrière ; appuyez de nouveau pour annuler le zoom.
1.5 SEC	Les photos sont affichées pendant la durée sélectionnée ou jusqu'à ce que vous appuyiez sur le déclencheur à mi-course.
0.5 SEC	
NON	Les photos ne s'affichent pas après la prise de vue.

AUTOROTATION ÉCRANS

Choisissez si les indicateurs du viseur et de l'écran LCD pivotent pour s'adapter à l'orientation de l'appareil photo.

Options	
OUI	NON

APERCU EXP./BALANCE DES BLANCS MODE MANUEL

Sélectionnez **APERCU EXP./BB** pour activer l'aperçu de l'exposition et de la balance des blancs en mode d'exposition manuel, ou choisissez **APERCU BB** pour avoir uniquement un aperçu de la balance des blancs (**APERCU BB** est recommandé dans les situations où l'exposition et la balance des blancs sont susceptibles de changer pendant la prise de vue, en cas d'utilisation d'un flash doté d'un voyant de contrôle incandescent, par exemple). Sélectionnez **NON** lorsque vous utilisez un flash ou à d'autres occasions, par exemple lorsque l'exposition risque de changer au moment de la prise de vue.

Options		
APERCU EXP./BB	APERCU BB	NON

APERÇU DE L'EFFET D'IMAGE

Choisissez **OUI** pour avoir un aperçu à l'écran des effets de la simulation de film, de la balance des blancs et d'autres réglages, choisissez **NON** pour que les ombres des scènes peu contrastées et en contre-jour et autres sujets difficiles à percevoir soient plus visibles.

Options

OUI





NON



Si vous sélectionnez **NON**, les effets des réglages de l'appareil photo ne seront pas visibles à l'écran et les couleurs et les tons seront différents de ceux de la photo finale. L'affichage restituera néanmoins les effets des filtres créatifs et ceux des réglages monochrome et sépia.

GUIDE CADRAGE

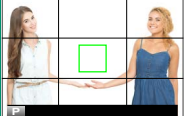
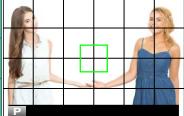
Choisissez un guide de cadrage pour le mode de prise de vue.

		Option		
		 GRILLE 9	 GRILLE 24	 CADRAGE HD
Affichage				
	<i>Pour un cadrage respectant la « règle des tiers ».</i>	<i>Grille de six cases sur quatre.</i>	<i>Cadrez les photos HD entre les lignes affichées en haut et en bas de l'écran.</i>	

 Les guides de cadrage ne sont pas affichés avec les réglages par défaut mais vous pouvez les afficher à l'aide de **CONFIG. ÉCRAN > AFF. REGL. PERSO** ( 221).

REGL. ROTAT AUTO

Choisissez **OUI** pour que les photos prises à la verticale pivotent automatiquement pendant la lecture.

Options	
OUI	NON

UNITÉ DE DISTANCE MAP

Choisissez l'unité utilisée pour l'indicateur de distance de mise au point.

Options	
MÈTRES	PIEDS

AFF. REGL. PERSO

Choisissez les éléments affichés en standard.

- 1 En mode de prise de vue, appuyez sur la touche **DISP/BACK** afin d'afficher les indicateurs standard.
- 2 Appuyez sur **MENU/OK** et sélectionnez **CONFIG. ÉCRAN > AFF. REGL. PERSO** dans l'onglet **PARAMETRAGE**.
- 3 Mettez en surbrillance les éléments et appuyez sur **MENU/OK** pour les sélectionner ou les désélectionner.

Élément	Par défaut	Élément	Par défaut
GUIDE CADRAGE	<input type="checkbox"/>	TYPE DE DÉCLENCHEUR	<input checked="" type="checkbox"/>
NIVEAU ELECTRONIQUE	<input type="checkbox"/>	FLASH	<input checked="" type="checkbox"/>
CADRE FOCUS	<input checked="" type="checkbox"/>	PRISE DE VUE CONTINUE	<input checked="" type="checkbox"/>
TÉMOIN DISTANCE AF	<input type="checkbox"/>	INFO STAB. ON/OFF	<input checked="" type="checkbox"/>
TÉMOIN DISTANCE MF	<input checked="" type="checkbox"/>	MODE TACTILE	<input checked="" type="checkbox"/>
HISTOGRAMME	<input type="checkbox"/>	BALANCE DES BLANCS	<input checked="" type="checkbox"/>
ALERTE LUM. VUE EN DIRECT	<input type="checkbox"/>	SIMULATION DE FILM	<input checked="" type="checkbox"/>
CLICHÉ SÉLECTIONNÉ	<input checked="" type="checkbox"/>	PLAGE DYNAMIQUE	<input checked="" type="checkbox"/>
OUVERT/VIT OBTUR/ISO	<input checked="" type="checkbox"/>	IMAGES RESTANTES	<input checked="" type="checkbox"/>
ARRIÈRE-PLAN INFORMATIONS	<input checked="" type="checkbox"/>	TAILLE/QUALITE IMAGE	<input checked="" type="checkbox"/>
Comp. Expo (Numérique)	<input type="checkbox"/>	MODE VIDEO ET DURÉE D'ENREG.	<input checked="" type="checkbox"/>
Comp. Expo (Échelle)	<input checked="" type="checkbox"/>	ORDRE DE TRANSFERT IMAGE	<input checked="" type="checkbox"/>
MODE FOCUS	<input checked="" type="checkbox"/>	ÉTAT BATTERIE	<input checked="" type="checkbox"/>
PHOTOMETRIE	<input checked="" type="checkbox"/>	CONTOUR D'ENCADREMENT	<input type="checkbox"/>

- 4 Appuyez sur **DISP/BACK** pour enregistrer les modifications.
- 5 Appuyez sur **DISP/BACK** autant que nécessaire pour quitter les menus et revenir à l'écran de prise de vue.



Certains indicateurs ne sont pas affichés dans tous les modes.



CONFIG.TOUCHE/MOLETTE

Accédez aux options des commandes de l'appareil photo.

Pour accéder aux options des commandes, appuyez sur **MENU/OK**, sélectionnez l'onglet  (**PARAMETRAGE**) et choisissez **CONFIG. TOUCHE/MOLETTE**.





RÉGLAGE LEVIER FOCUS

Choisissez les fonctions réalisées par le levier de mise au point.

Option	Description
VERROUILLAGE (OFF)	Il n'est pas possible d'utiliser le levier de mise au point pendant la prise de vue.
POUSSER  POUR DÉVER.	Appuyez sur le levier pour afficher les collimateurs de mise au point et inclinez-le pour sélectionner un collimateur.
OUI	Inclinez le levier pour afficher les collimateurs de mise au point et sélectionner un collimateur.

MENU RPDE MODIF/ENREG

Choisissez les éléments affichés dans le menu rapide.

- 1 Sélectionnez  **CONFIG.TOUCHE/MOLETTE** > **MENU RPDE MODIF/ENREG** dans l'onglet  (**PARAMETRAGE**).
- 2 Le menu rapide actuel s'affiche ; utilisez le levier de mise au point pour mettre en surbrillance l'élément que vous souhaitez modifier et appuyez sur **MENU/OK**.
- 3 Mettez en surbrillance l'une des options suivantes et appuyez sur **MENU/OK** pour l'attribuer à la position sélectionnée.

- TAILLE D'IMAGE
- QUALITE D'IMAGE
- SIMULATION DE FILM*
- EFFET DU GRAIN*
- PLAGE DYNAMIQUE*
- BALANCE DES BLANCS*
- TON LUMIERE*
- TON OMBRE*
- COULEUR*
- DETAIL*
- REDUCT. DU BRUIT*
- SELECT REGL PERSO*
- MODE AF
- RÉGL. PERSONNALISÉS AF-C
- RÉG. DÉTECT. VISAGE/YEUX
- ASSIST. M.AP.
- MODE ECRAN TACTILE
- RETARDATEUR
- PHOTOMETRIE
- TYPE DE DÉCLENCHEUR
- ISO
- RÉGLAGE FONCTION FLASH
- COMPENSAT. FLASH
- MODE VIDEO
- RÉGL. NIV. MIC.
- LUMIN. EVF/LCD
- COULEUR EVF/LCD
- AUCUNE

* Enregistrés dans le jeu de réglages personnalisés.

 Sélectionnez **AUCUNE** pour n'attribuer aucune option à la position sélectionnée. Si vous avez choisi **SELECT REGL PERSO**, les réglages actuels sont indiqués dans le menu rapide par la mention **BASE**.

- 4** Mettez en surbrillance l'élément souhaité et appuyez sur **MENU/OK** pour l'attribuer à la position sélectionnée.

 Vous pouvez également accéder au menu rapide en mode de prise de vue en maintenant appuyée la touche **Q**.

RÉGL. FONCT. (Fn)

Choisissez les rôles joués par les touches de fonction.

1 Sélectionnez **CONFIG.TOUCHE/MOLETTE** > **RÉGL. FONCT. (Fn)** dans l'onglet **(PARAMETRAGE)**.

2 Mettez en surbrillance la commande souhaitée et appuyez sur **MENU/OK**.

3 Mettez en surbrillance l'une des options suivantes et appuyez sur **MENU/OK** pour l'attribuer à la commande sélectionnée.

- TAILLE D'IMAGE
- QUALITE D'IMAGE
- RAW
- SIMULATION DE FILM
- EFFET DU GRAIN
- PLAGES DYNAMIQUES
- BALANCE DES BLANCS
- SELECT REGL PERSO
- ZONE DE MISE AU POINT
- VERIFICATION AF.
- MODE AF
- RÉGL. PERSONNALISÉS AF-C
- RÉG. DÉTECT. VISAGE/YEUX
- RETARDATEUR
- RÉG. BRACKETING AE
- PHOTOMETRIE
- TYPE DE DÉCLENCHEUR
- ISO
- COM. SANS FIL
- RÉGLAGE FONCTION FLASH
- VERROUILLAGE TTL
- FLASH DE MODELAGE
- RÉGLAGE NIVEAU MICRO
- PRÉV. PROF CHAMP
- APERCU EXP/BALANCE DES BLANCS MODE MANUEL
- APERÇU DE L'EFFET D'IMAGE
- HISTOGRAMME
- VERROUILL AE UNIQUEMENT
- VERROUILL AF UNIQUEMENT
- VERROUILLAGE AE/AF
- AF-ON
- RÉGL. OUVERTURE
- TRANSFERT IMAGE AUTO
- Bluetooth ON/OFF
- LECTURE
- AUCUNE (commande désactivée)



Vous pouvez également accéder aux options de réglage de la touche fonction en maintenant appuyée la touche **DISP/BACK**.

Les options **VERROUILL AE UNIQUEMENT**, **VERROUILL AF UNIQUEMENT**, **VERROUILLAGE AE/AF** et **AF-ON** ne peuvent pas être attribuées aux touches de fonction tactiles (**T-Fn1** à **T-Fn4**).

AF-ON

Si **AF-ON** est sélectionné, vous pouvez appuyer sur la commande au lieu du déclencheur à mi-course.

FLASH DE MODELAGE

Si vous sélectionnez **FLASH DE MODELAGE** lorsqu'un flash externe compatible est fixé, vous pouvez appuyer sur la commande afin de tester le déclenchement du flash et de vérifier les ombres et autres paramètres (lampe pilote).

VERROUILLAGE TTL

Si **VERROUILLAGE TTL** est sélectionné, vous pouvez appuyer sur la commande pour verrouiller l'intensité du flash selon l'option sélectionnée pour **CONFIGURATION DU FLASH > MODE DE VERROUILLAGE TTL** ( 166).

PARAM. MOLETTE COMMANDE

Choisissez les rôles joués par les molettes de commande.

Option	Description
▲ F ▼ S.S.	La molette de commande avant contrôle l'ouverture, la molette de commande arrière contrôle la vitesse d'obturation.
▲ S.S. ▼ F	La molette de commande avant contrôle la vitesse d'obturation, la molette de commande arrière contrôle l'ouverture.

OPÉRATION S.S.

Sélectionnez **NON** pour désactiver le réglage fin de la vitesse d'obturation à l'aide des molettes de commande.

Options

OUI

NON

RÉGL PANNEAU DE COMM ISO

Sélectionnez **OUI** pour que la sensibilité puisse être modifiée à l'aide de la molette de commande avant.

Options	
OUI	NON



La sensibilité sélectionnée avec la molette de commande est prise en compte dans le réglage choisi pour **CONFIGURATION PRISE DE VUE > ISO**.

OBTURATEUR AF

Choisissez si l'appareil photo fait le point lorsque vous appuyez sur le déclencheur à mi-course.

Option	Description
AF-S	<ul style="list-style-type: none"> • ON : la mise au point est verrouillée lorsque vous appuyez sur le déclencheur à mi-course. • OFF : aucune opération de mise au point n'est effectuée lorsque vous appuyez sur le déclencheur à mi-course.
AF-C	<ul style="list-style-type: none"> • ON : l'appareil photo effectue la mise au point tant que vous appuyez sur le déclencheur à mi-course. • OFF : aucune opération de mise au point n'est effectuée lorsque vous appuyez sur le déclencheur à mi-course.

OBTURATEUR AE

Si **ON** est sélectionné, l'exposition est verrouillée tant que vous appuyez sur le déclencheur à mi-course.

Option	Description
AF-S/MF	<ul style="list-style-type: none">• ON : l'exposition est verrouillée lorsque vous appuyez sur le déclencheur à mi-course.• OFF : l'exposition n'est pas verrouillée lorsque vous appuyez sur le déclencheur à mi-course.
AF-C	<ul style="list-style-type: none">• ON : l'exposition est verrouillée tant que vous appuyez sur le déclencheur à mi-course.• OFF : l'exposition n'est pas verrouillée lorsque vous appuyez sur le déclencheur à mi-course.



Sélectionnez **OFF** pour laisser l'appareil photo régler l'exposition avant chaque prise de vue en mode rafale.

PRISE DE VUE SANS OBJ.

Choisissez **OUI** pour activer le déclenchement lorsqu'aucun objectif n'est fixé.

Options	
OUI	NON



PRISE DE VUE SANS CARTE

Autorisez ou non le déclenchement si aucune carte mémoire n'est insérée dans l'appareil photo.

Option	Description
ON	Si aucune carte mémoire n'est insérée, il est possible de déclencher pour tester le fonctionnement de l'appareil photo ; en outre, vous pouvez afficher les menus de prise de vue et de configuration.
OFF	Le déclenchement est désactivé si aucune carte mémoire n'est insérée, ce qui empêche toute perte accidentelle des photos prises sans carte mémoire.

BAGUE MISE AU POINT

Choisissez le sens de rotation de la bague de mise au point pour augmenter la distance de mise au point.

Options	
 HORAIRE	 ANTIHOAIRE

MODE MEM. AE/AF

Si **ENREG AE/AF ON PRESS** est sélectionné, l'exposition et/ou la mise au point se verrouillent lorsque vous appuyez sur la touche **AE-L** ou **AF-L**. Si **ENREG AE/AF ON/OFF** est sélectionné, l'exposition et/ou la mise au point se verrouillent lorsque vous appuyez sur la touche **AE-L** ou **AF-L** et le restent jusqu'à ce que vous appuyiez à nouveau sur l'une de ces touches.

Options	
ENREG AE/AF ON PRESS	ENREG AE/AF ON/OFF

RÉGL. OUVERTURE

Choisissez la méthode utilisée pour régler l'ouverture lorsque vous utilisez des objectifs sans bague des ouvertures.

Option	Description
AUTO+  MANUEL	Tournez la molette de commande avant pour choisir l'ouverture. Tournez-la au-delà de l'ouverture minimale pour choisir A (auto).
AUTO	L'ouverture est sélectionnée automatiquement ; l'appareil photo fonctionne en mode d'exposition P (AE programme) ou S (AE priorité vitesse).
MANUEL	Tournez la molette de commande avant pour choisir l'ouverture ; l'appareil photo fonctionne en mode d'exposition A (AE priorité ouverture) ou M (manuel).

CONFIG. ÉCRAN TACTILE

Activez ou désactivez les commandes tactiles.

Option	Description
ÉCRAN TACTILE ON/OFF	<ul style="list-style-type: none"> • OUI : commandes tactiles activées ; l'écran LCD fonctionne comme écran tactile. • NON : commandes tactiles désactivées ; l'écran LCD ne peut pas être utilisé comme écran tactile.
RÉGL ZONE ÉCRAN TACT EVF	<p>Sélectionnez la zone de l'écran LCD (TOUTES, DROITE ou GAUCHE) utilisée pour les commandes tactiles lorsque le viseur est actif, ou choisissez NON pour désactiver les commandes tactiles lorsque le viseur est utilisé.</p>



GESTION DE L'ÉNERGIE

Modifiez les réglages de gestion de l'énergie.

Pour accéder aux réglages de gestion de l'énergie, appuyez sur **MENU/OK**, sélectionnez l'onglet **⚙️ (PARAMETRAGE)** et choisissez **GESTION ALIM..**



EXT. AUTO

Choisissez le délai au bout duquel l'appareil photo s'éteint automatiquement lorsqu'aucune opération n'est effectuée. Des délais courts augmentent l'autonomie de la batterie ; si **NON** est sélectionné, l'appareil photo doit être éteint manuellement.

Options

5 MIN

2 MIN

1 MIN

30 SEC

15 SEC

NON

PERFORMANCE

Modifiez les paramètres de gestion de l'alimentation.

Option	Performance de l'AF (vitesse)	Qualité de l'affichage LCD/ viseur électronique	Endurance de la batterie
H. PER.	Rapide	Très élevée	Faible
STANDARD	Normale	Élevée	Normale



Lorsque **STANDARD** est sélectionné, la cadence ralentit lorsqu'aucune opération n'est effectuée. Si vous actionnez les commandes de l'appareil photo, la cadence revient à la normale.



ENREGISTRER RÉGLAGE DE DONNÉES

Modifiez les réglages de gestion des fichiers.

Pour accéder aux réglages de gestion des fichiers, appuyez sur **MENU/OK**, sélectionnez l'onglet **⚙️ (PARAMETRAGE)** et choisissez **ENR. DES RÉGLAGES**.



NUMERO IMAGE

Les nouvelles photos sont stockées dans des fichiers image nommés avec un numéro de fichier à quatre chiffres attribué en ajoutant un au dernier numéro de fichier utilisé. Le numéro de fichier s'affiche pendant la lecture comme illustré. L'option **NUMERO IMAGE** permet de contrôler si la numérotation des fichiers est réinitialisée à 0001 lorsqu'une nouvelle carte mémoire est insérée ou lorsque la carte mémoire actuelle est formatée.

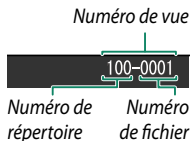

Option	Description
CONTINU	La numérotation se poursuit à partir du dernier numéro de fichier utilisé ou du premier numéro de fichier disponible, selon le plus élevé des deux. Choisissez cette option pour réduire le nombre de photos portant le même nom de fichier.
RAZ	La numérotation est réinitialisée à 0001 après le formatage ou lorsqu'une nouvelle carte mémoire est insérée.



Si le numéro d'image atteint 999-9999, le déclenchement est désactivé. Formatez la carte mémoire après avoir transféré sur un ordinateur toutes les images que vous souhaitez garder.

La sélection de **CONFIGURATION UTILISATEUR > INITIALISER** paramètre **NUMERO IMAGE** sur **CONTINU** mais ne réinitialise pas la numérotation des fichiers.

Les numéros des photos prises avec d'autres appareils photo peuvent être différents.

SAUVEG.PHOTO D'ORIG.

Choisissez **OUI** pour enregistrer des copies non traitées des photos prises à l'aide de l'option **REDUC. YEUX ROUGE**.

Options	
OUI	NON

MODIF. NOM FICH.

Modifiez le préfixe des noms de fichiers. Les images sRGB utilisent un préfixe à quatre lettres (par défaut DSCF), les images Adobe RGB un préfixe à trois lettres (DSF) précédé d'un tiret bas.

Option	Préfixe par défaut	Exemple de nom de fichier
sRGB	DSCF	ABCD0001
AdobeRGB	_DSF	_ABC0001

INFOS COPYRIGHT

Vous pouvez ajouter aux nouvelles images des informations de copyright, sous la forme de données Exif, au fur et à mesure de la prise de vue. Les modifications apportées aux informations de copyright sont visibles uniquement sur les photos prises une fois les modifications effectuées.

Option	Description
AFFICHER INFOS COPYRIGHT	Affichez les informations de copyright actuelles.
SAISIR INFOS AUTEUR	Saisissez le nom de l'auteur.
SAISIR INFOS COPYRIGHT	Saisissez le nom du détenteur du copyright.
SUPPRIMER INFOS COPYRIGHT	Supprimez les informations de copyright actuelles. Cette modification s'applique uniquement aux photos prises après la sélection de cette option ; les informations de copyright enregistrées avec les images existantes restent inchangées.



RÉGLAGE DE CONNEXION

Modifiez les réglages de connexion à d'autres périphériques.

Pour accéder aux réglages de connexion, appuyez sur **MENU/OK**, sélectionnez l'onglet **⌘ (PARAMETRAGE)** et choisissez **PARAM.CONNEXION**.



Pour en savoir plus sur les connexions sans fil, consultez : <http://fujifilm-dsc.com/wifi/>

RÉGLAGES Bluetooth

Paramétrez les réglages Bluetooth.

Option	Description
ENREGISTREMENT COUPLAGE	Pour coupler l'appareil photo à un smartphone ou à une tablette, sélectionnez cette option, puis lancez FUJIFILM Camera Remote sur le périphérique mobile et touchez ENREGISTREMENT COUPLAGE .
SUPP ENREG COUPLAGE	Terminez le processus de couplage.
Bluetooth ON/OFF	<ul style="list-style-type: none"> • OUI : l'appareil photo établit automatiquement une connexion Bluetooth avec les périphériques couplés à la mise sous tension. • NON : l'appareil photo ne se connecte pas en Bluetooth.
TRANSFERT IMAGE AUTO	<ul style="list-style-type: none"> • OUI : marquez les photos afin qu'elles soient transférées au fur et à mesure de la prise de vue. • NON : les photos ne sont pas marquées afin qu'elles soient transférées au fur et à mesure de la prise de vue, mais il est possible de sélectionner les images JPEG pour le transfert à l'aide de l'option ORDRE DE TRANSFERT IMAGE du menu lecture.



Installez la dernière version de l'application FUJIFILM Camera Remote sur votre smartphone ou tablette avant de coupler ce dernier ou cette dernière à votre appareil photo ou avant de transférer des images.

Lorsque **OUI** est sélectionné pour **Bluetooth ON/OFF** et pour **TRANSFERT IMAGE AUTO**, le transfert vers les périphériques couplés commence peu après votre retour à la lecture des images ou l'extinction de l'appareil photo.

PARAM. ENR. AUTO PC

Ajustez les paramètres pour pouvoir vous connecter à des ordinateurs via un réseau local sans fil.

Option	Description
PAR. ENR. AUTO PC	Choisissez la méthode utilisée pour vous connecter aux ordinateurs via un réseau local sans fil. <ul style="list-style-type: none">• CONFIGURATION SIMPLE : connectez-vous avec la fonction WPS.• CONFIGURATION MANU. : choisissez le réseau dans une liste (SÉL. DS LIST RÉS.) ou saisissez son nom manuellement (ENTRER LE SSID).
SUP DEST PC ENREG.	Supprimez les destinations sélectionnées.
DÉTLS CNX PRÉCÉD.	Affichez les ordinateurs auxquels l'appareil photo s'est connecté récemment.

RÉGL CNX IMPRIM instax

Modifiez les réglages de connexion aux imprimantes FUJIFILM instax SHARE (en option).

Le nom (SSID) et le mot de passe de l'imprimante

Le nom (SSID) de l'imprimante est indiqué sous l'imprimante ; le mot de passe par défaut est « 1111 ». Si vous avez déjà choisi un autre mot de passe pour imprimer depuis un smartphone, saisissez ce mot de passe.

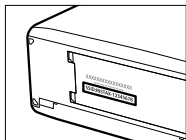

PARAMÈTRES GÉNÉRAUX

Réglez les paramètres pour pouvoir vous connecter à un réseau sans fil.

Option	Description
NOM	Choisissez un nom (NOM) pour identifier l'appareil photo disponible sur le réseau sans fil (par défaut, un nom unique est attribué à l'appareil photo).
REDIM. IMG SP 3M	Choisissez OUI (réglage par défaut, recommandé dans la plupart des situations) pour redimensionner les plus grandes images sur 3M afin de les transférer sur les smartphones, NON pour transférer les images dans leur taille d'origine. Seule la copie transférée sur le smartphone est redimensionnée ; l'image d'origine reste telle quelle.
GÉOMARQUAGE	Choisissez si les données de localisation téléchargées depuis un smartphone sont intégrées dans les photos au fur et à mesure de la prise de vue.
INFO LOCALISATION	Affichez les dernières données de localisation téléchargées depuis un smartphone.

INFORMATIONS

Affichez l'adresse MAC et l'adresse Bluetooth de l'appareil photo.

RÉINIT RÉGL SANS FIL

Redonnez aux paramètres sans fil leurs valeurs par défaut.

Raccourcis

9

Options de raccourcis

Personnalisez les commandes de l'appareil photo pour les adapter à votre style ou à une situation particulière.

Vous pouvez ajouter les options que vous utilisez souvent dans le menu **Q** ou dans « mon menu » (menu personnalisé), ou encore les attribuer à la touche **Fn** (fonction) pour pouvoir y accéder directement :

- **Le menu Q** (📖 247) : pour afficher le menu **Q**, appuyez sur la touche **Q**. Utilisez le menu **Q** pour afficher ou modifier les options sélectionnées pour les éléments de menus dont vous vous servez souvent.
- **« Mon menu »** (📖 256) : ajoutez des options fréquemment utilisées dans ce menu personnalisé, qui peut être affiché en appuyant sur **MENU/OK** et en sélectionnant l'onglet **MY** (« MON MENU »).
- **Les touches de fonction** (📖 252) : utilisez les touches de fonction pour accéder directement à certaines fonctionnalités.

La touche Q (Menu rapide)

Appuyez sur **Q** pour accéder rapidement à certaines options.

L'affichage du menu rapide

Avec les réglages par défaut, le menu rapide comporte les éléments suivants :

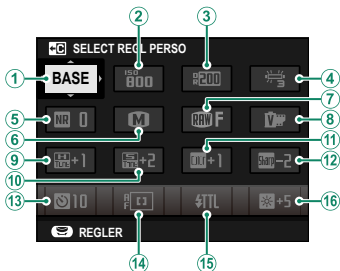

- ① SELECT REGL PERSO
- ② ISO
- ③ PLAGE DYNAMIQUE
- ④ BALANCE DES BLANCS
- ⑤ REDUCT. DU BRUIT
- ⑥ TAILLE D'IMAGE
- ⑦ QUALITE D'IMAGE
- ⑧ SIMULATION DE FILM

- ⑨ TON LUMIERE
- ⑩ TON OMBRE
- ⑪ COULEUR
- ⑫ DETAIL
- ⑬ RETARDATEUR
- ⑭ MODE AF
- ⑮ RÉGLAGE FONCTION FLASH
- ⑯ LUMIN. EVF/LCD

Le menu rapide indique les options actuellement sélectionnées pour les éléments ②–⑯ ; elles peuvent être modifiées comme décrit à la page 250.

SELECT REGL PERSO

L'élément **CONFIGURATION QUALITÉ IMAGE > SELECT REGL PERSO** (élément ①) indique le jeu de réglages personnalisés actuel :

- **BASE** : aucun jeu de réglages personnalisés n'est sélectionné.
- **C 1–C 7** : sélectionnez un jeu pour afficher les réglages enregistrés à l'aide de l'option **CONFIGURATION QUALITÉ IMAGE > MODIF/ENR REG PERSO**.
- **^{BASE}C 1 – ^{BASE}C 7** : le jeu de réglages personnalisés actuel.

Affichage et modification des réglages

- 1 Appuyez sur **Q** pour afficher le menu rapide pendant la prise de vue.

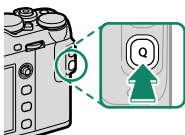

- 2 Utilisez le levier de mise au point pour mettre en surbrillance les éléments et tournez la molette de commande arrière pour les modifier.



Les modifications ne sont pas enregistrées dans le jeu de réglages actuel. Les réglages différents de ceux enregistrés dans le jeu actuel (**C1–C7**) sont indiqués en rouge.

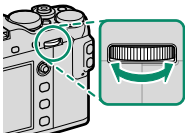

- 3 Appuyez sur **Q** pour quitter une fois les réglages terminés.

Modification du menu rapide

Pour choisir les éléments affichés dans le menu rapide :

- 1 Maintenez appuyée la touche **Q** pendant la prise de vue.

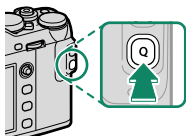

- 2 Le menu rapide actuel s'affiche ; utilisez le levier de mise au point pour mettre en surbrillance l'élément que vous souhaitez modifier et appuyez sur **MENU/OK**.

3 Mettez en surbrillance l'une des options suivantes et appuyez sur **MENU/OK** pour l'attribuer à la position sélectionnée.

- TAILLE D'IMAGE
- QUALITE D'IMAGE
- SIMULATION DE FILM*
- EFFET DU GRAIN*
- PLAGE DYNAMIQUE*
- BALANCE DES BLANCS*
- TON LUMIERE*
- TON OMBRE*
- COULEUR*
- DETAIL*
- REDUCT. DU BRUIT*
- SELECT REGL PERSO*
- MODE AF
- RÉGL. PERSONNALISÉS AF-C
- RÉG. DÉTECT. VISAGE/YEUX
- ASSIST. M.AP.
- MODE ECRAN TACTILE
- RETARDATEUR
- PHOTOMETRIE
- TYPE DE DÉCLENCHEUR
- ISO
- RÉGLAGE FONCTION FLASH
- COMPENSAT. FLASH
- MODE VIDEO
- RÉGL. NIV. MIC.
- LUMIN. EVF/LCD
- COULEUR EVF/LCD
- AUCUNE

* Enregistrés dans le jeu de réglages personnalisés.



Sélectionnez **AUCUNE** pour n'attribuer aucune option à la position sélectionnée. Si vous avez choisi **SELECT REGL PERSO**, les réglages actuels sont indiqués dans le menu rapide par la mention **BASE**.



Vous pouvez également modifier le menu rapide à l'aide de l'option **CONFIG.TOUCHE/MOLETTE > MENU RPDE MODIF/ENREG.**

Les touches Fn (Fonction)

Vous pouvez sélectionner les rôles joués par chacune des touches de fonction en maintenant appuyée la touche concernée.



Vous pouvez accéder aux fonctions attribuées aux réglages **T-Fn1** à **T-Fn4** en faisant glisser un doigt sur l'écran.

Les réglages par défaut sont les suivants :

Touche Fn1

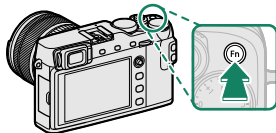

Photometrie

T-Fn1 (balayage vers le haut)

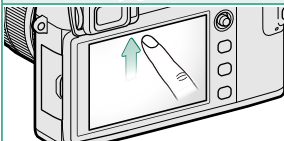

Mode AF

T-Fn2 (balayage vers la gauche)

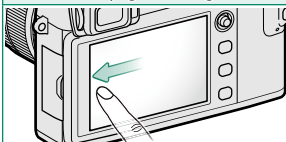

Simulation de film

T-Fn3 (balayage vers la droite)

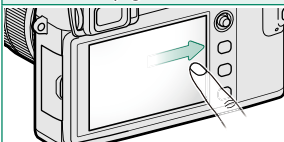

Balance des blancs

T-Fn4 (balayage vers le bas)

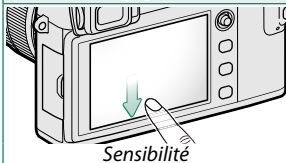

Touche AE-L

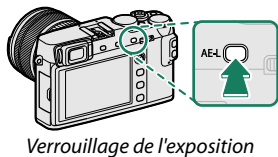

Touche AF-L

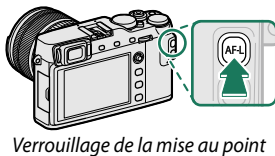

Centre de la molette de commande arrière

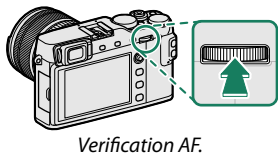

Attribution de rôles aux touches de fonction

Pour attribuer des rôles aux touches :

- 1 Maintenez enfoncée la touche **DISP/BACK** jusqu'à ce qu'un menu de sélection des touches s'affiche.

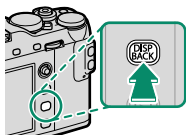

- 2 Mettez en surbrillance une touche et appuyez sur **MENU/OK**.
- 3 Mettez en surbrillance le rôle souhaité et appuyez sur **MENU/OK** pour l'attribuer à la touche sélectionnée. Vous avez le choix entre :

- TAILLE D'IMAGE
- QUALITE D'IMAGE
- RAW
- SIMULATION DE FILM
- EFFET DU GRAIN
- PLAGE DYNAMIQUE
- BALANCE DES BLANCS
- SELECT REGL. PERSO
- ZONE DE MISE AU POINT
- VERIFICATION AF.
- MODE AF
- RÉGL. PERSONNALISÉS AF-C
- RÉG. DÉTECT. VISAGE/YEUX
- RETARDATEUR
- RÉG. BRACKETING AE
- PHOTOMETRIE
- TYPE DE DÉCLENCHEUR
- ISO
- COM. SANS FIL
- RÉGLAGE FONCTION FLASH
- VERROUILLAGE TTL
- FLASH DE MODELAGE
- RÉGLAGE NIVEAU MICRO
- PRÉV. PROF. CHAMP
- APERÇU EXP./BALANCE DES BLANCS MODE MANUEL
- APERÇU DE L'EFFET D'IMAGE
- HISTOGRAMME
- VERROUILL. AE UNIQUEMENT
- VERROUILL. AF UNIQUEMENT
- VERROUILLAGE AE/AF
- AF-ON
- RÉGL. OUVERTURE
- TRANSFERT IMAGE AUTO
- Bluetooth ON/OFF
- LECTURE
- AUCUNE (commande désactivée)



Vous pouvez également sélectionner les rôles attribués aux touches à l'aide de **CONFIG.TOUCHE/MOLETTE > RÉGL. FONCT. (Fn)**.

Les options **VERROUILL AE UNIQUEMENT**, **VERROUILL AF UNIQUEMENT**, **VERROUILLAGE AE/AF** et **AF-ON** ne peuvent pas être attribuées aux touches de fonction tactiles (**T-Fn1** à **T-Fn4**).

AF-ON

Si **AF-ON** est sélectionné, vous pouvez appuyer sur la commande au lieu du déclencheur à mi-course.

FLASH DE MODELAGE

Si vous sélectionnez **FLASH DE MODELAGE** lorsqu'un flash externe compatible est fixé, vous pouvez appuyer sur la commande afin de tester le déclenchement du flash et de vérifier les ombres et autres paramètres (lampe pilote).

VERROUILLAGE TTL

Si **VERROUILLAGE TTL** est sélectionné, vous pouvez appuyer sur la commande pour verrouiller l'intensité du flash selon l'option sélectionnée pour **CONFIGURATION DU FLASH > MODE DE VERROUILLAGE TTL** ( 166).



MON MENU

Accédez à un menu personnalisé d'options souvent utilisées.

Pour afficher « mon menu », appuyez sur **MENU/OK** sur l'écran de prise de vue et sélectionnez l'onglet **MY (MON MENU)**.



L'onglet **MY** est uniquement disponible si vous avez attribué des options à **MON MENU**.

RÉGLAGE MON MENU

Pour choisir les éléments répertoriés dans l'onglet **MY (MON MENU)** :

- 1 Mettez en surbrillance **CONFIGURATION UTILISATEUR > RÉGLAGE MON MENU** dans l'onglet **(PARAMETRAGE)** et appuyez sur **MENU/OK** pour afficher les options ci-contre.



- 2 Appuyez en haut ou en bas du levier de mise au point pour mettre en surbrillance **AJOUTER ÉLÉMENT** et appuyez sur **MENU/OK**. Les options pouvant être ajoutées à « mon menu » sont mises en surbrillance en bleu.



 Les éléments présents actuellement dans « mon menu » sont cochés.

- 3 Mettez en surbrillance un élément et appuyez sur **MENU/OK** pour l'ajouter dans « mon menu ».
- 4 Appuyez sur **MENU/OK** pour revenir à l'écran de modification.
- 5 Répétez les étapes 3 et 4 jusqu'à ce que vous ayez ajouté tous les éléments souhaités.



 « Mon menu » peut comporter jusqu'à 16 éléments.

Modification de « Mon menu »

Pour réorganiser ou supprimer des éléments, sélectionnez **TRIER LES ÉLÉMENTS** ou **SUPPRIMER DES ÉLÉMENTS** à l'étape 1.

Périphériques et accessoires en option

10

Flashes externes

Il est possible de fixer des flashes sur la griffe flash ou de les raccorder via la prise synchro.

Les flashes externes optionnels sont plus puissants que le EF-X8 fourni avec l'appareil photo. Certains permettent la synchronisation haute vitesse (FP) et peuvent être utilisés à des vitesses plus rapides que la vitesse de synchronisation, tandis que d'autres peuvent fonctionner comme flashes maîtres, contrôlant des flashes asservis en mode de contrôle optique sans fil.



Il se peut que vous ne puissiez pas tester le déclenchement du flash dans certains cas, par exemple lorsque l'un des menus de configuration est affiché sur l'appareil photo.

Réglages du flash

Pour modifier les réglages d'un flash fixé sur la griffe flash ou raccordé via la prise synchro :

1 Connectez le flash à l'appareil photo.

2 En mode de prise de vue, sélectionnez **RÉGLAGE FONCTION FLASH** dans l'onglet du menu **⚡ (CONFIGURATION DU FLASH)**. Les options disponibles varient selon le flash.

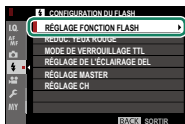

Menu	Description	
FLASH FOURNI	Affiché lorsque le flash EF-X8 fourni est fixé sur la griffe flash et sorti.	107
BORNE DE SYNCHRONISATION	BORNE DE SYNCHRONISATION s'affiche si le flash EF-X8 est abaissé et qu'aucun flash ou qu'un flash incompatible est fixé sur la griffe flash.	263
GRIFFE DU FLASH	Affiché lorsqu'un flash disponible en option est fixé sur la griffe flash et allumé.	264
MASTER(OPTIQUE)	Affiché si un flash disponible en option fonctionnant comme flash maître en mode FUJIFILM de contrôle optique sans fil à distance est connecté et allumé.	269

- 3 Mettez en surbrillance les éléments à l'aide du levier de mise au point et tournez la molette de commande arrière pour modifier l'élément en surbrillance.

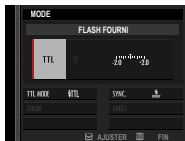

- 4 Appuyez sur **DISP/BACK** pour valider les modifications.

Réduction des yeux rouges

La réduction des yeux rouges est disponible lorsqu'une option autre que **NON** est sélectionnée pour **CONFIGURATION DU FLASH > REDUC. YEUX ROUGE** et qu'une option « **VISAGE OUI** » est sélectionnée pour **CONFIGURATION AF/MF > RÉG. DÉTECT. VISAGE/YEUX**. La réduction des yeux rouges minimise l'effet « yeux rouges » provoqué par la réflexion de la lumière du flash dans la rétine du sujet.

BORNE DE SYNCHRONISATION

BORNE DE SYNCHRONISATION s'affiche si le flash EF-X8 est abaissé et qu'aucun flash ou qu'un flash incompatible est fixé sur la griffe flash.

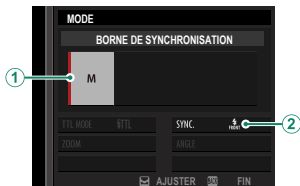

Réglage	Description
① Mode de contrôle du flash	<p>Choisissez l'une des options suivantes :</p> <ul style="list-style-type: none"> • M : un signal de déclenchement est transmis via les contacts X de la griffe flash lorsqu'une photo est prise. Choisissez une vitesse d'obturation plus lente que la vitesse de synchronisation ; il sera peut-être nécessaire d'opter pour des vitesses encore plus lentes si le flash émet de longs éclairs ou présente un temps de réponse lent. • OFF (NON) : le signal de déclenchement est désactivé.
② Synchronisation	<p>Paramétrez le flash pour qu'il se déclenche immédiatement après l'ouverture de l'obturateur (FRONT / 1ER RIDEAU) ou immédiatement avant sa fermeture (REAR / 2E RIDEAU). L'option 1ER RIDEAU est recommandée dans la plupart des cas.</p>

GRIFFE DU FLASH







Les options suivantes sont disponibles avec les flashes externes en option.





Réglage	Description
① Mode de contrôle du flash	<p>Sélectionnez le mode de contrôle du flash avec le flash. Dans certains cas, vous pouvez modifier ce réglage depuis l'appareil photo ; les options disponibles dépendent du flash.</p> <ul style="list-style-type: none">• TTL : mode TTL. Modifiez la correction du flash (②).• M : le flash se déclenche à l'intensité sélectionnée, quels que soient la luminosité du sujet ou les réglages de l'appareil photo. Dans certains cas, vous pouvez modifier l'intensité depuis l'appareil photo (②).• MULTI : flash stroboscopique. Les flashes externes compatibles se déclenchent plusieurs fois à chaque prise de vue.• OFF (NON) : le flash ne se déclenche pas. Vous pouvez éteindre certains flashes depuis l'appareil photo.

Réglage	Description
<p>② Correction/ intensité du flash</p>	<p>Les options disponibles varient selon le mode de contrôle du flash.</p> <ul style="list-style-type: none"> • TTL : modifiez la correction du flash (la valeur maximale risque de ne pas s'appliquer si les limites du système de contrôle du flash sont dépassées). Dans le cas des EF-X20, EF-20, EF-42 et EF-X500, la valeur sélectionnée est ajoutée à la valeur sélectionnée avec le flash. • M/MULTI : modifiez l'intensité du flash (flashes compatibles uniquement). Choisissez une valeur exprimée sous la forme d'une fraction de l'intensité maximale, parmi $\frac{1}{4}$ (mode M) ou $\frac{1}{4}$ (MULTI) jusqu'à $\frac{1}{512}$ par incréments équivalents à $\frac{1}{3}$ IL. Il se peut que vous n'obteniez pas les résultats escomptés avec des valeurs faibles si les limites du système de contrôle du flash sont dépassées ; faites une photo test et vérifiez les résultats.

Réglage	Description
③ Mode de flash (TTL)	<p>Choisissez un mode pour le contrôle de flash TTL. Les options disponibles varient en fonction du mode de prise de vue (P, S, A ou M) sélectionné.</p> <ul style="list-style-type: none"> •  (FLASH AUTOMATIQUE) : le flash se déclenche uniquement selon la nécessité ; l'intensité du flash est réglée en fonction de la luminosité du sujet. Si l'icône  s'affiche lorsque vous appuyez sur le déclencheur à mi-course, le flash se déclenchera au moment de la prise de vue. •  (STANDARD) : le flash se déclenche à chaque prise de vue si possible ; l'intensité du flash est réglée en fonction de la luminosité du sujet. Le flash ne se déclenche pas s'il n'est pas entièrement recyclé au moment où vous appuyez sur le déclencheur. •  (SYNCHRONISATION LENTE) : associez le flash à des vitesses d'obturation lentes lorsque vous réalisez des portraits sur fond de paysage nocturne. Le flash ne se déclenche pas s'il n'est pas entièrement recyclé au moment où vous appuyez sur le déclencheur.

Réglage	Description
④ Synchronisation	<p>Déterminez à quel moment le flash se déclenche.</p> <ul style="list-style-type: none"> •  (1ER RIDEAU) : le flash se déclenche juste après l'ouverture de l'obturateur (le meilleur choix en règle générale). •  (2E RIDEAU) : le flash se déclenche juste avant la fermeture de l'obturateur. •  (AUTO FP(HSS)) : synchronisation haute vitesse (flashes compatibles uniquement). L'appareil photo active automatiquement la synchronisation haute vitesse sur le premier rideau à des vitesses d'obturation plus rapides que la vitesse de synchronisation du flash. Équivalent à 1ER RIDEAU lorsque MULTI est sélectionné comme mode de contrôle du flash.
⑤ Zoom	<p>Angle d'éclairage (couverture du flash) pour les flashes prenant en charge le zoom de flash. Certains flashes permettent d'effectuer la modification depuis l'appareil photo. Si AUTO est sélectionné, le zoom est modifié automatiquement pour faire correspondre la couverture à la focale de l'objectif.</p>
⑥ Éclairage	<p>Si le flash prend en charge cette fonction, vous avez le choix entre :</p> <ul style="list-style-type: none"> •  (PRIORITÉ PUISS. FLASH) : augmentez la portée en réduisant légèrement la couverture. •  (STANDARD) : faites correspondre la couverture à l'angle de champ. •  (PRIOR COUVERT. UNIFORME) : augmentez légèrement la couverture pour obtenir un éclairage plus uniforme.

Réglage	Description
⑦ Éclairage LED	Choisissez le rôle de l'éclairage LED intégré en photographie (flashes compatibles uniquement) : réflecteur ( /REFLET), illuminateur d'assistance AF (AF/ASSISTANCE AF), ou à la fois réflecteur et illuminateur d'assistance AF ( /ASSISTANCE AF+REFLET). Choisissez OFF pour désactiver la LED en photographie.
⑦ Nombre d'éclairs *	Choisissez le nombre de fois où le flash se déclenche chaque fois que vous appuyez sur le déclencheur en mode MULTI .
⑧ Fréquence *	Choisissez la fréquence à laquelle le flash se déclenche en mode MULTI .

* La valeur maximale risque de ne pas s'appliquer si les limites du système de contrôle du flash sont dépassées.

MASTER(OPTIQUE)

Les options ci-contre s'affichent si le flash fonctionne actuellement comme flash maître en mode FUJIFILM de contrôle optique sans fil à distance.

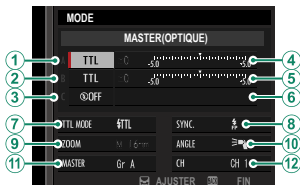

Le flash maître et les flashes asservis peuvent être placés dans trois groupes maximum (A, B et C) et le mode de flash et l'intensité du flash peuvent être modifiés séparément pour chaque

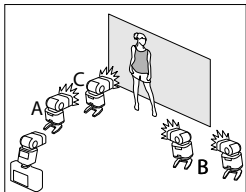



groupe. Quatre canaux sont disponibles pour la communication entre les flashes ; vous pouvez faire appel à des canaux distincts pour différents systèmes de flash ou pour empêcher toute interférence lorsque plusieurs systèmes fonctionnent à proximité les uns des autres.

Réglage	Description
① Mode de contrôle des flashes (groupe A)	<p>Choisissez les modes de contrôle des flashes pour les groupes A, B et C. TTL% est disponible uniquement pour les groupes A et B.</p> <ul style="list-style-type: none"> • TTL : les flashes du groupe se déclenchent en mode TTL. Vous pouvez modifier séparément la correction du flash pour chaque groupe. • TTL% : si TTL% est sélectionné pour le groupe A ou B, vous pouvez indiquer l'intensité du groupe sélectionné sous forme de pourcentage de l'autre groupe et modifier la correction globale des flashes des deux groupes.
② Mode de contrôle des flashes (groupe B)	<ul style="list-style-type: none"> • M : en mode M, les flashes du groupe se déclenchent selon l'intensité sélectionnée (exprimée sous la forme d'une fraction de l'intensité maximale), quels que soient la luminosité du sujet ou les réglages de l'appareil photo. • MULTI : si vous choisissez MULTI pour l'un des groupes, tous les flashes de tous les groupes sont réglés en mode de flash stroboscopique. Tous les flashes se déclenchent plusieurs fois à chaque prise de vue. • OFF (NON) : si vous sélectionnez OFF, les flashes du groupe ne se déclenchent pas.
③ Mode de contrôle des flashes (groupe C)	<ul style="list-style-type: none"> • OFF (NON) : si vous sélectionnez OFF, les flashes du groupe ne se déclenchent pas.

Réglage	Description
④ Correction/intensité des flashes (groupe A)	Modifiez l'intensité des flashes du groupe sélectionné selon l'option sélectionnée pour le mode de contrôle des flashes. Notez que la valeur maximale
⑤ Correction/intensité des flashes (groupe B)	risque de ne pas s'appliquer si les limites du système de contrôle du flash sont dépassées. <ul style="list-style-type: none"> • TTL : modifiez la correction des flashes.
⑥ Correction/intensité des flashes (groupe C)	<ul style="list-style-type: none"> • M/MULTI : modifiez l'intensité des flashes. • TTL% : choisissez l'équilibre entre les groupes A et B et modifiez la correction globale des flashes.

Réglage	Description
7 Mode de flash (TTL)	<p>Choisissez un mode pour le contrôle de flash TTL. Les options disponibles varient en fonction du mode de prise de vue (P, S, A ou M) sélectionné.</p> <ul style="list-style-type: none"> • FLASH AUTOMATIQUE : le flash se déclenche uniquement selon la nécessité ; l'intensité du flash est réglée en fonction de la luminosité du sujet. Si l'icône  s'affiche lorsque vous appuyez sur le déclencheur à mi-course, le flash se déclenchera au moment de la prise de vue. • STANDARD : le flash se déclenche à chaque prise de vue si possible ; l'intensité du flash est réglée en fonction de la luminosité du sujet. Le flash ne se déclenche pas s'il n'est pas entièrement recyclé au moment où vous appuyez sur le déclencheur. • SYNCHRONISATION LENTE : associez le flash à des vitesses d'obturation lentes lorsque vous réalisez des portraits sur fond de paysage nocturne. Le flash ne se déclenche pas s'il n'est pas entièrement recyclé au moment où vous appuyez sur le déclencheur.

Réglage	Description
⑧ Synchronisation	<p>Déterminez à quel moment le flash se déclenche.</p> <ul style="list-style-type: none"> •  (1ER RIDEAU) : le flash se déclenche juste après l'ouverture de l'obturateur (le meilleur choix en règle générale). •  (2E RIDEAU) : le flash se déclenche juste avant la fermeture de l'obturateur. •  (AUTO FP(HSS)) : synchronisation haute vitesse (flashes compatibles uniquement). L'appareil photo active automatiquement la synchronisation haute vitesse sur le premier rideau à des vitesses d'obturation plus rapides que la vitesse de synchronisation du flash. Équivalent à 1ER RIDEAU lorsque MULTI est sélectionné comme mode de contrôle du flash.
⑨ Zoom	<p>Angle d'éclairage (couverture du flash) pour les flashes prenant en charge le zoom de flash. Certains flashes permettent d'effectuer la modification depuis l'appareil photo. Si AUTO est sélectionné, le zoom est modifié automatiquement pour faire correspondre la couverture à la focale de l'objectif.</p>
⑩ Éclairage	<p>Si le flash prend en charge cette fonction, vous avez le choix entre :</p> <ul style="list-style-type: none"> •  (PRIORITÉ PUISS. FLASH) : augmentez la portée en réduisant légèrement la couverture. •  (STANDARD) : faites correspondre la couverture à l'angle de champ. •  (PRIOR COUVERT. UNIFORME) : augmentez légèrement la couverture pour obtenir un éclairage plus uniforme.

Réglage	Description
⑪ Flash maître	Placez le flash maître dans le groupe A (Gr A), B (Gr B) ou C (Gr C). Si vous sélectionnez OFF , l'intensité du flash maître est maintenue à un niveau qui n'a pas d'impact sur la photo finale. Disponible uniquement si le flash est fixé sur la griffe flash de l'appareil photo et joue le rôle de flash maître en mode FUJIFILM de contrôle optique sans fil à distance et en mode TTL , TTL% ou M .
⑪ Nombre d'éclairs	Choisissez le nombre de fois où le flash se déclenche chaque fois que vous appuyez sur le déclencheur en mode MULTI .
⑫ Canal	Choisissez le canal utilisé par le flash maître pour communiquer avec les flashes asservis. Vous pouvez faire appel à des canaux distincts pour différents systèmes de flash ou pour empêcher toute interférence lorsque plusieurs systèmes fonctionnent à proximité les uns des autres.
⑫ Fréquence	Choisissez la fréquence à laquelle le flash se déclenche en mode MULTI .

Objectifs

L'appareil photo peut être utilisé avec des objectifs pour monture X de FUJIFILM.

Nomenclature de l'objectif

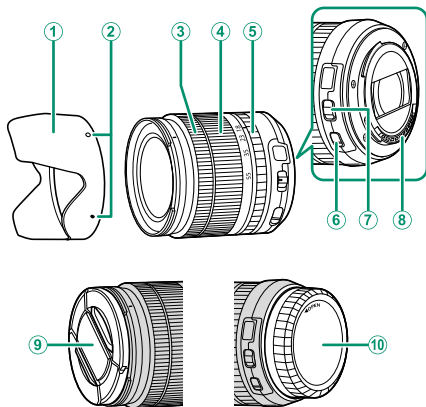

- ① Pare-soleil
- ② Repères de montage
- ③ Bague de mise au point
- ④ Bague de zoom
- ⑤ Bague des ouvertures
- ⑥ Commutateur O.I.S.
- ⑦ Commutateur du mode d'ouverture
- ⑧ Contacts de signal de l'objectif
- ⑨ Bouchon avant d'objectif
- ⑩ Bouchon arrière d'objectif

Retrait des bouchons d'objectif

Retirez les bouchons d'objectif comme illustré.

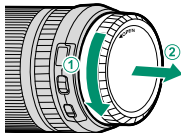
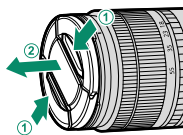

 Les bouchons d'objectif peuvent différer des illustrations.

Fixation des pare-soleil

Lorsqu'ils sont fixés, les pare-soleil réduisent les reflets parasites et protègent la lentille frontale.

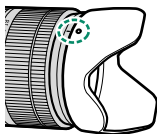
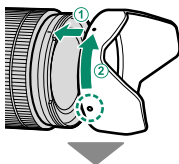

Objectifs dotés d'une bague des ouvertures

Avec des réglages autres que **A**, vous pouvez sélectionner l'ouverture en tournant la bague des ouvertures de l'objectif (modes d'exposition **A** et **M**).

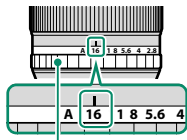

Bague des ouvertures

Le commutateur du mode d'ouverture

Si l'objectif est équipé d'un commutateur du mode d'ouverture, vous pouvez régler l'ouverture manuellement en positionnant le commutateur sur  et en tournant la bague des ouvertures.

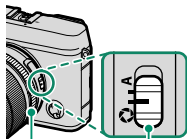



Bague des ouvertures

Commutateur
du mode
d'ouverture

Objectifs sans bague des ouvertures

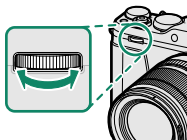
Vous pouvez sélectionner la méthode permettant de modifier l'ouverture à l'aide de l'option **CONFIG.TOUCHE/MOLETTE > RÉGL. OUVERTURE**. Si vous sélectionnez une option autre que **AUTO**, vous pouvez régler l'ouverture à l'aide de la molette de commande avant.



 Le réglage de l'ouverture est attribué par défaut à la molette de commande avant, mais peut être attribué à la molette de commande arrière à l'aide de l'option **CONFIG.TOUCHE/MOLETTE > PARAM. MOLETTE COMMANDE**.

Objectifs dotés d'un commutateur O.I.S.

Si l'objectif permet la stabilisation optique de l'image (O.I.S.), vous pouvez choisir le mode de stabilisation de l'image dans les menus de l'appareil photo. Pour activer la stabilisation de l'image, positionnez le commutateur O.I.S. sur **ON**.

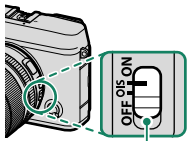

Commutateur O.I.S.

Objectifs à mise au point manuelle

Faites glisser la bague de mise au point vers l'avant pour effectuer la mise au point automatiquement.

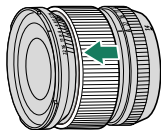

Pour effectuer la mise au point manuellement, faites-la glisser vers l'arrière et tournez-la tout en vérifiant le résultat sur l'écran de l'appareil photo. Les indicateurs de profondeur de champ et de distance de mise au point vous aident lorsque vous effectuez la mise au point manuellement.

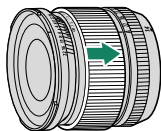

! Notez que la mise au point manuelle n'est pas disponible dans tous les modes de prise de vue.

L'indicateur de profondeur de champ

L'indicateur de profondeur de champ indique la profondeur de champ approximative (il s'agit de la distance devant et derrière le sujet sur lequel la mise au point est effectuée). L'indicateur est affiché au « format de film ».



Entretien de l'objectif

Utilisez une soufflette pour retirer la poussière, puis essuyez délicatement à l'aide d'un chiffon doux et sec. S'il reste des taches, vous pouvez les retirer en essuyant délicatement à l'aide d'une lingette nettoyante pour objectifs FUJIFILM sur laquelle vous aurez appliqué une petite quantité de solution nettoyante pour objectifs. Remettez en place les bouchons avant et arrière de l'objectif lorsque vous ne l'utilisez pas.

11

Raccordements

Sortie HDMI

Les affichages de prise de vue et de lecture de l'appareil photo peuvent être transmis à des périphériques HDMI.

Raccordement à des périphériques HDMI

Raccordez l'appareil photo à des téléviseurs ou autres périphériques HDMI à l'aide d'un câble HDMI disponible auprès d'autres fabricants.

- 1 Éteignez l'appareil photo.
- 2 Branchez le câble comme illustré ci-dessous, en veillant à ce que les prises soient entièrement insérées.

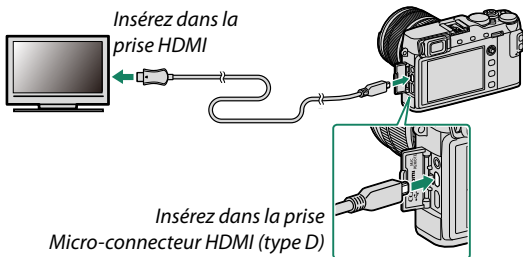

! Utilisez un câble HDMI dont la longueur ne dépasse pas 1,5 m (4,9 pi).

- 3 Configurez le périphérique en entrée HDMI comme décrit dans la documentation fournie avec celui-ci.

- 4 Allumez l'appareil photo. Vous pouvez désormais prendre des photos et les lire en vous référant à l'écran du téléviseur et enregistrer les photos sur le périphérique HDMI.



Vous ne pouvez pas utiliser de câble USB lorsqu'un câble HDMI est branché.

Prise de vue

Prenez des photos et enregistrez des vidéos tout en visionnant la scène à travers l'objectif de l'appareil photo ou tout en enregistrant les séquences sur le périphérique HDMI.



Cette fonction permet d'enregistrer des vidéos 4K et Full HD sur un enregistreur HDMI.

Lecture

Pour lancer la lecture, appuyez sur la touche  de l'appareil photo. L'écran de l'appareil photo s'éteint et les photos et les vidéos s'affichent sur le périphérique HDMI. Notez que les commandes de volume de l'appareil photo n'ont aucun effet sur le volume du téléviseur ; utilisez les commandes de volume du téléviseur pour régler le volume.



Certains téléviseurs peuvent afficher brièvement un écran noir au moment du lancement de la lecture des vidéos.

Transfert sans fil

Accédez à des réseaux sans fil et connectez-vous à des ordinateurs, smartphones ou tablettes.

Pour en savoir plus, consultez :

<http://fujifilm-dsc.com/wifi/>



Smartphones et tablettes : FUJIFILM Camera Remote

Installez la dernière version de l'application FUJIFILM Camera Remote sur votre smartphone ou tablette pour vous connecter à l'appareil photo en Bluetooth® ou Wi-Fi. Pour accéder aux téléchargements et obtenir d'autres informations, consultez :

http://app.fujifilm-dsc.com/fr/camera_remote/

Smartphones et tablettes : couplage Bluetooth®

Utilisez **PARAM.CONNEXION > RÉGLAGES Bluetooth > ENREGISTREMENT COUPLAGE** pour coupler l'appareil photo aux smartphones ou tablettes. Le couplage est une méthode simple permettant de télécharger les photos depuis l'appareil photo.



 Les photos sont téléchargées via une connexion sans fil.

Smartphones et tablettes : Wi-Fi

Utilisez les options **COM. SANS FIL** dans **CONFIGURATION PRISE DE VUE** ou le menu lecture pour vous connecter à un smartphone ou une tablette en Wi-Fi. Une fois connecté, vous pouvez parcourir les images de l'appareil photo, télécharger les images sélectionnées, commander l'appareil photo à distance ou copier les données de localisation sur l'appareil photo.



Ordinateurs : FUJIFILM PC AutoSave

Installez la dernière version de FUJIFILM PC AutoSave sur votre ordinateur pour transférer les photos de l'appareil photo via des réseaux sans fil. Pour accéder aux téléchargements et obtenir d'autres informations, consultez :

http://app.fujifilm-dsc.com/fr/pc_autosave/

Ordinateurs : connexions sans fil

Vous pouvez transférer les photos de l'appareil photo à l'aide de l'option **ENREG. PC AUTO** du menu lecture.

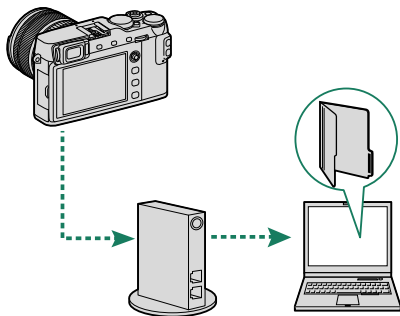

Connexion à des ordinateurs en USB

Copiez les images sur un ordinateur en USB.

Windows (MyFinePix Studio)

Utilisez MyFinePix Studio pour copier les images sur votre ordinateur où elles peuvent être stockées, visionnées, organisées et imprimées. MyFinePix Studio est téléchargeable depuis le site Internet suivant :

<http://fujifilm-dsc.com/mfs/>



Une fois le téléchargement terminé, double-cliquez sur le fichier téléchargé (« MFPS_Setup.EXE ») et suivez les instructions à l'écran pour effectuer l'installation.

Mac OS X/macOS

Vous pouvez copier les images sur votre ordinateur à l'aide de Transfert d'images (fourni avec votre ordinateur) ou d'autres logiciels.

RAW FILE CONVERTER EX 2.0

Pour afficher les fichiers RAW sur votre ordinateur, utilisez RAW FILE CONVERTER EX 2.0, téléchargeable depuis :

<http://fujifilm-dsc.com/rfc/>

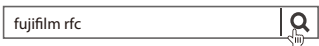

Raccordement de l'appareil photo

- 1 Prenez la carte mémoire contenant les images que vous souhaitez copier sur l'ordinateur et insérez-la dans l'appareil photo.

! Une coupure d'alimentation pendant le transfert peut entraîner une perte des données ou endommager la carte mémoire. Insérez une batterie neuve ou entièrement chargée avant de raccorder l'appareil photo.

- 2 Préparez un câble USB 2.0 tiers, doté d'un port Micro USB (Micro-B). Éteignez l'appareil photo et raccordez le câble, en veillant à ce que les prises soient entièrement insérées.

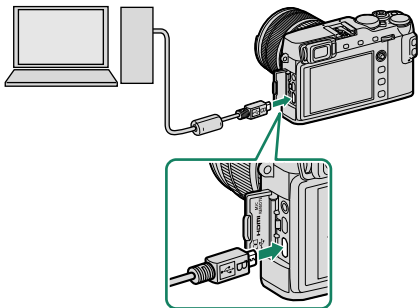

! Le câble USB ne doit pas dépasser 1,5 m (4,9 pi) de long et il doit être adapté au transfert de données.

- 3 Allumez l'appareil photo.
- 4 Copiez les images sur l'ordinateur à l'aide de MyFinePix Studio ou des applications fournies avec votre système d'exploitation.
- 5 Une fois le transfert terminé, éteignez l'appareil photo et débranchez le câble USB.



Si la carte mémoire insérée contient un grand nombre d'images, le logiciel peut mettre un certain temps à s'ouvrir, délai pendant lequel vous ne pourrez ni importer, ni enregistrer d'images. Utilisez un lecteur de cartes mémoire pour transférer les images.

Raccordez l'appareil photo directement à l'ordinateur ; n'utilisez pas de hub USB ou le port USB du clavier.

Vérifiez que l'ordinateur n'affiche pas un message indiquant que la copie est en cours et vérifiez que le témoin lumineux est éteint avant de mettre l'appareil photo hors tension ou de débrancher le câble USB (si le nombre d'images copiées est très élevé, il se peut que le témoin lumineux reste allumé même après la disparition du message sur l'écran de l'ordinateur). Si vous ne respectez pas ces consignes, vous risquez de perdre des données ou d'endommager la carte mémoire.

Déconnectez l'appareil photo avant d'insérer ou de retirer les cartes mémoire.

Dans certains cas, il se peut que vous ne puissiez pas accéder aux photos enregistrées sur un serveur de réseau à l'aide du logiciel comme vous le feriez sur un ordinateur autonome.

Lorsque l'utilisateur utilise des services qui requièrent une connexion à Internet, tous les frais facturés par le fournisseur d'accès à Internet sont à la charge de l'utilisateur.

Imprimantes instax SHARE

Imprimez les photos prises avec votre appareil photo numérique à l'aide d'une imprimante instax SHARE.

Établissement d'une connexion

Sélectionnez **PARAM.CONNEXION** > **RÉGL CNX IMPRIM instax** et saisissez le nom de l'imprimante instax SHARE (SSID) et le mot de passe.

Le nom (SSID) et le mot de passe de l'imprimante

Le nom (SSID) de l'imprimante est indiqué sous l'imprimante ; le mot de passe par défaut est « 1111 ». Si vous avez déjà choisi un autre mot de passe pour imprimer depuis un smartphone, saisissez ce mot de passe.

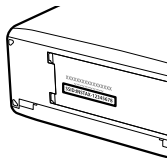

Impression des photos

- 1 Allumez l'imprimante.
- 2 Sélectionnez  **MENU**
LECTURE > IMPRESS. IMPRIM
instax. L'appareil photo se connecte alors à l'imprimante.

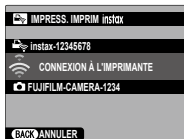

 Pour imprimer une photo issue d'une séquence en rafale, affichez la photo avant de sélectionner **IMPRESS. IMPRIM instax.**

- 3 Utilisez le levier de mise au point pour afficher la photo que vous souhaitez imprimer, puis appuyez sur **MENU/OK.**



 Vous ne pouvez pas imprimer les photos prises avec d'autres appareils photo.

La zone imprimée est plus petite que la zone visible sur l'écran LCD.

- 4 La photo est envoyée à l'imprimante et l'impression démarre.

12

Remarques techniques

Accessoires de la marque FUJIFILM

Les accessoires en option suivants sont disponibles auprès de FUJIFILM. Pour obtenir les dernières informations concernant les accessoires disponibles dans votre région, renseignez-vous auprès de votre représentant FUJIFILM ou rendez-vous sur http://www.fujifilm.com/products/digital_cameras/index.html.

Batteries Li-ion

NP-W126/NP-W126S : vous pouvez acheter d'autres batteries NP-W126/NP-W126S de grande capacité en cas de besoin.



Chargeurs de batterie

BC-W126 : vous pouvez acheter des chargeurs de batterie de recharge en cas de besoin. À +20 °C/+68 °F, le BC-W126 charge une NP-W126/NP-W126S en 150 minutes environ.



Adaptateurs secteur

AC-9V (nécessite le coupleur CC CP-W126) : utilisez cet adaptateur secteur 100–240 V, 50/60 Hz pour de longues séances de prise de vue et de visionnage ou lorsque vous copiez les images sur un ordinateur.

Coupleurs CC

CP-W126 : raccordez l'adaptateur AC-9V à l'appareil photo.

Télécommandes

RR-90 : utilisez cette télécommande pour réduire le bougé d'appareil ou maintenir l'obturateur ouvert en pose T.

**Microphones stéréo**

MIC-ST1 : microphone externe destiné à l'enregistrement vidéo.

**Objectifs FUJINON**

Objectifs de la gamme XF : objectifs interchangeables destinés exclusivement à la monture X de FUJIFILM.



Objectifs de la gamme XC : objectifs interchangeables destinés exclusivement à la monture X de FUJIFILM.

**Flashes externes**

EF-X500 : ce flash emboîtable a un nombre guide de 50/164 (100 ISO, m/pi) et permet la synchronisation haute vitesse (FP). Il peut donc être utilisé à des vitesses d'obturation plus rapides que la vitesse de synchronisation du flash. Alimenté par quatre piles AA ou un bloc-piles EF-BP1 (en option), il prend en charge les contrôles de flash manuel et TTL, ainsi que le zoom motorisé dans la plage 24–105 mm (équivalent en format 24 × 36 mm). Par ailleurs, il intègre le système de contrôle optique sans fil de FUJIFILM, ce qui permet de l'utiliser comme flash maître ou comme flash asservi dans le cadre de prises de vues au flash réalisées sans fil et à distance. La tête de flash peut se pivoter à 90° vers le haut, à 10° vers le bas, à 135° vers la gauche ou à 180° vers la droite pour un éclairage indirect.



Flashs externes (suite)

EF-42 : ce flash emboîtable (alimenté par deux piles AA) a un nombre guide de 42/137 (100 ISO, m/pi) et prend en charge les contrôles de flash manuel et TTL, ainsi que la fonction de zoom motorisé dans la plage 24–105 mm (équivalent en format 24 × 36 mm). Sa tête de flash peut se pivoter à 90° vers le haut, à 180° vers la gauche ou à 120° vers la droite pour un éclairage indirect.



EF-X20 : ce flash emboîtable a un nombre guide de 20/65 (100 ISO, m/pi). Alimenté par deux piles AAA, ce flash léger et compact dispose d'une molette permettant de régler la correction du flash TTL ou l'intensité du flash.



EF-20 : ce flash emboîtable (alimenté par deux piles AA) a un nombre guide de 20/65 (100 ISO, m/pi) et prend en charge le contrôle de flash TTL (le contrôle manuel n'est pas possible). Sa tête de flash peut se pivoter à 90° vers le haut pour un éclairage indirect.



Poignées

MHG-XE3 : améliore la prise en main. Vous pouvez retirer les batteries et les cartes mémoire en laissant la poignée en place ; en outre, elle dispose d'une glissière pour fixer rapidement l'appareil photo à un support.

Étuis en cuir

BLC-XE3 : cet étui allie la fonctionnalité à la noblesse du cuir. Il est fourni avec un tissu qui permet de protéger l'appareil photo avant de le ranger dans l'étui et lors d'autres occasions. Vous pouvez prendre des photos et insérer ou retirer la batterie sans sortir l'appareil photo de son étui.

Ceintures de transport

GB-001 : améliore la prise en main. Associez cet accessoire à une poignée pour une manipulation plus sécurisée.

Bagues-allonge macro

MCEX-11/16 : à installer entre l'appareil photo et l'objectif pour photographier à des rapports de reproduction élevés.

Téléconvertisseurs

XF1.4X TC WR : multiplie la focale des objectifs compatibles par 1,4x environ.

XF2X TC WR : multiplie la focale des objectifs compatibles par 2,0x environ.

Bagues adaptatrices

BAGUE ADAPTATRICE POUR MONTURE M FUJIFILM : permet d'utiliser l'appareil photo avec un vaste choix d'objectifs à monture M.

Bouchons de boîtier

BCP-001 : protégez la monture d'objectif de l'appareil photo lorsqu'aucun objectif n'est fixé.

Imprimantes instax SHARE

SP-1/SP-2 : connectez-vous via un réseau local sans fil pour imprimer les photos sur des films instax.

Logiciels de FUJIFILM

L'appareil photo peut être utilisé avec les logiciels FUJIFILM suivants.

FUJIFILM Camera Remote

Établissez une connexion sans fil entre votre appareil photo et un smartphone ou une tablette (📖 284).

http://app.fujifilm-dsc.com/fr/camera_remote/

FUJIFILM PC AutoSave

Téléchargez les photos de votre appareil photo via des réseaux sans fil (📖 286).

http://app.fujifilm-dsc.com/fr/pc_autosave/

MyFinePix Studio

Gérez, affichez, imprimez et modifiez les nombreuses images téléchargées depuis votre appareil photo numérique (📖 287).

<http://fujifilm-dsc.com/mfs/>



RAW FILE CONVERTER EX 2.0

Affichez les photos RAW sur votre ordinateur et convertissez-les dans d'autres formats (📖 287).

<http://fujifilm-dsc.com/rfc/>

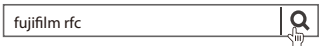

Pour votre sécurité



Lisez attentivement ces remarques avant toute utilisation

Consignes de sécurité



- Veillez à utiliser correctement votre appareil photo. Pour cela, lisez attentivement ces remarques relatives à la sécurité et votre *Manuel du propriétaire* avant toute utilisation.
- Après avoir lu ces consignes de sécurité, rangez-les dans un endroit sûr.

À propos des icônes



Les icônes illustrées ci-dessous sont utilisées dans ce document pour indiquer le degré de gravité des blessures ou dommages qui peuvent se produire si vous n'observez pas les informations indiquées par l'icône et donc utilisez ce produit de manière incorrecte.

 AVERTISSEMENT	Cette icône indique que le fait de ne pas observer les informations mentionnées peut entraîner la mort ou des blessures graves.
 ATTENTION	Cette icône indique que le fait de ne pas observer les informations mentionnées peut entraîner des blessures ou endommager le matériel.

Les icônes illustrées ci-dessous sont utilisées pour indiquer la nature des instructions que vous devez observer.













	Les icônes triangulaires vous indiquent que ces informations nécessitent votre attention (« Important »)
	Les icônes circulaires barrées en diagonale vous informent que l'action indiquée est interdite (« Interdit »)
	Les cercles pleins qui contiennent un point d'exclamation vous informent que l'action doit être réalisée (« Requis »).

Les symboles indiqués sur le produit (y compris les accessoires) ont la signification suivante :









	CA
	CC
	Matériel de classe II (le produit bénéficie d'une double isolation).

AVERTISSEMENT



 <small>Débrancher de la prise murale</small>	En cas de problème, éteignez l'appareil photo, retirez la batterie, déconnectez et débranchez l'adaptateur secteur. Si vous continuez à utiliser l'appareil photo lorsqu'il dégage de la fumée, une odeur inhabituelle ou dans d'autres conditions anormales, cela peut provoquer un incendie ou une décharge électrique. Prenez contact avec votre revendeur FUJIFILM.
	Ne laissez pas de l'eau ou des objets pénétrer dans l'appareil photo. Si de l'eau ou des objets pénètrent à l'intérieur de l'appareil photo, éteignez ce dernier, retirez la batterie, déconnectez et débranchez l'adaptateur secteur. Si vous continuez à utiliser l'appareil photo dans ces conditions, cela peut provoquer un incendie ou une décharge électrique. Prenez contact avec votre revendeur FUJIFILM.

 AVERTISSEMENT	
	<u>N'utilisez pas l'appareil photo dans une salle de bain ou une douche.</u> Cela peut provoquer un incendie ou une décharge électrique.
	<u>N'essayez jamais de modifier ou de démonter l'appareil photo (n'ouvrez jamais le boîtier).</u> Le non-respect de cette précaution peut provoquer un incendie ou une décharge électrique.
	<u>Dans le cas où le boîtier s'ouvrirait suite à une chute ou à un autre accident, ne touchez pas les pièces mises à nu.</u> Le non-respect de cette précaution pourrait provoquer une décharge électrique ou une blessure suite à la manipulation des pièces endommagées. Retirez immédiatement la batterie, en évitant de vous blesser ou de recevoir une décharge électrique, puis confiez le produit au revendeur d'origine pour le faire vérifier.
	<u>Ne modifiez pas, ne chauffez pas, ne tordez pas ou ne tirez pas indûment sur le cordon de connexion et ne posez pas d'objets lourds dessus.</u> Ceci risque d'endommager le cordon et de provoquer un incendie ou une décharge électrique. Si le cordon est endommagé, prenez contact avec votre revendeur FUJIFILM.
	<u>Ne posez pas l'appareil photo sur un plan instable.</u> L'appareil photo pourrait tomber ou se renverser et provoquer des blessures.
	<u>N'essayez jamais de prendre des photos quand vous bougez.</u> N'utilisez pas l'appareil photo pendant que vous marchez ou que vous conduisez. Vous pourriez tomber ou être impliqué dans un accident de la circulation.
	<u>Pendant les orages, ne touchez aucune pièce métallique de l'appareil photo.</u> Vous pourriez être électrocuté par le courant induit par une décharge de foudre.
	<u>N'utilisez pas de batteries autres que celles préconisées.</u> Chargez la batterie comme indiqué par l'indicateur.
	<u>Ne démontez pas, ne modifiez pas ou ne chauffez pas les batteries. Ne les faites pas tomber, ne les cognez pas, ne les jetez pas ou ne leur faites pas subir de forts impacts. N'utilisez pas des batteries qui présentent des signes de fuite, déformation, décoloration ou autres anomalies. Utilisez uniquement les chargeurs préconisés pour recharger les batteries rechargeables et n'essayez pas de recharger des piles alcalines ou Li-ion non rechargeables. Ne court-circuitiez pas les batteries ou ne les rangez pas avec des objets métalliques.</u> Si vous ne respectez pas ces consignes, les batteries peuvent surchauffer, s'enflammer, se casser ou fuir, provoquant un incendie, des brûlures ou d'autres blessures.
	<u>Utilisez seulement les batteries ou les adaptateurs secteur préconisés pour une utilisation avec cet appareil photo. N'utilisez pas de tensions autres que la tension d'alimentation électrique indiquée.</u> L'utilisation d'autres sources d'alimentation peut provoquer un incendie.
	<u>Si la batterie fuit et que le liquide entre en contact avec vos yeux, votre peau ou vos vêtements, rincez abondamment la partie touchée à l'eau claire et consultez un médecin ou appelez les urgences immédiatement.</u>

⚠ AVERTISSEMENT

-  **N'utilisez pas le chargeur pour recharger d'autres batteries que celles indiquées ici.** Le chargeur fourni est conçu uniquement pour les batteries de même type que celle fournie avec l'appareil photo. L'utilisation du chargeur pour la recharge de batteries ordinaires ou d'autres types de batteries rechargeables peut provoquer une fuite, une surchauffe ou une explosion des batteries.
-  **Si le flash est déclenché trop près des yeux d'une personne, cela peut provoquer chez celle-ci une déficience visuelle.** Faites particulièrement attention lorsque vous photographiez des bébés et de jeunes enfants.
-  **Ne restez pas en contact prolongé avec des surfaces chaudes.** Le non-respect de cette précaution peut entraîner des brûlures superficielles, en particulier si la température ambiante est élevée ou si l'utilisateur souffre d'une mauvaise circulation sanguine ou d'une perte de sensibilité, auquel cas le recours à un trépied ou à des précautions similaires est recommandé.
-  **Ne laissez aucune partie du corps en contact avec le produit pendant une période prolongée tant que le produit est sous tension.** Le non-respect de cette précaution peut entraîner des brûlures superficielles, en particulier lors d'une utilisation prolongée, si la température ambiante est élevée ou si l'utilisateur souffre d'une mauvaise circulation sanguine ou d'une perte de sensibilité, auquel cas le recours à un trépied ou à des précautions similaires est recommandé.
-  **N'utilisez pas le produit en présence d'objets inflammables, de gaz explosifs ou de poussière.**
-  **Lorsque vous transportez la batterie, insérez-la dans votre appareil photo numérique ou conservez-la dans l'étui rigide prévu à cet effet. Rangez la batterie dans l'étui rigide. Avant de jeter la batterie, recouvrez les bornes avec du ruban isolant.** L'entrée en contact avec d'autres objets métalliques ou d'autres batteries pourrait provoquer la mise à feu ou l'explosion de la batterie.
-  **Conservez les cartes mémoire, les griffes flash et les autres petites pièces hors de la portée des enfants en bas âge.** Les enfants risquent d'avaler les petites pièces ; conservez hors de portée des enfants. Si un enfant avalait une petite pièce, consultez un médecin ou appelez les urgences.
-  **Conservez hors de la portée des enfants en bas âge.** Parmi les éléments qui peuvent provoquer des blessures, on peut citer la courroie, qui peut s'enrouler autour du cou d'un enfant et ainsi présenter un risque de strangulation, et le flash, qui peut provoquer une déficience visuelle.
-  **Suivez les instructions du personnel des compagnies aériennes et des hôpitaux.** Ce produit émet des fréquences radio pouvant interférer avec le matériel de navigation ou médical.

⚠ ATTENTION

-  **N'utilisez pas cet appareil photo dans des endroits exposés à des vapeurs d'essence, de la vapeur, de l'humidité ou de la poussière.** Cela peut provoquer un incendie ou une décharge électrique.
-  **Ne laissez pas cet appareil photo dans des endroits exposés à des températures très élevées.** Ne laissez pas l'appareil photo dans un véhicule fermé, par exemple, ou à la lumière directe du soleil. Un incendie peut se produire.
-  **Ne posez pas d'objet lourd sur l'appareil photo.** L'objet lourd peut se renverser ou tomber et provoquer des blessures.

 ATTENTION	
	Ne déplacez pas l'appareil photo tant que l'adaptateur secteur est raccordé. Ne tirez pas sur le cordon de connexion pour débrancher l'adaptateur secteur. Vous pourriez endommager le cordon d'alimentation ou les câbles et provoquer un incendie ou une décharge électrique.
	Ne couvrez pas l'appareil photo ou l'adaptateur secteur avec un chiffon ou une couverture et ne les enroulez pas dedans. La chaleur peut s'accumuler et déformer le boîtier ou provoquer un incendie.
	Lorsque vous nettoyez l'appareil photo ou lorsque vous n'avez pas l'intention de l'utiliser avant longtemps, retirez la batterie, déconnectez et débranchez l'adaptateur secteur. Sinon, vous pourriez provoquer un incendie ou une décharge électrique.
	Lorsque le chargement est terminé, débranchez le chargeur de la prise de courant. Il existe un risque d'incendie si le chargeur reste branché dans la prise de courant.
	Il se peut, lorsque vous retirez la carte mémoire, qu'elle sorte trop rapidement de son logement. Retenez-la avec le doigt et relâchez-la doucement. Vous risquez sinon de blesser des personnes lors de l'éjection de la carte.
	Demandez régulièrement un test et le nettoyage de votre appareil photo. L'accumulation de la poussière dans votre appareil photo peut provoquer un incendie ou une décharge électrique. Prenez contact tous les deux ans avec votre revendeur FUJIFILM pour lui confier le nettoyage interne. Veuillez noter que ce service n'est pas gratuit.
	Risque d'explosion si la batterie n'est pas correctement remplacée. Remplacez-la uniquement avec une batterie du même type ou d'un type équivalent.

Batterie et alimentation électrique

Remarque : vérifiez le type de batterie utilisé par votre appareil photo et lisez les sections appropriées.

⚠ AVERTISSEMENT : la batterie ne doit pas être exposée à une chaleur excessive, comme la lumière du soleil, un feu ou un autre élément du même type.

Les paragraphes suivants décrivent comment utiliser correctement les batteries et prolonger leur autonomie. Une utilisation incorrecte peut réduire l'autonomie de la batterie ou provoquer sa fuite, sa surchauffe, un incendie ou une explosion.

Batteries Li-ion

Lisez cette section si votre appareil photo fonctionne avec une batterie Li-ion.

La batterie n'a pas été chargée avant expédition. Vous devez la charger avant d'utiliser votre appareil photo. Rangez la batterie dans son étui si vous ne l'utilisez pas.

■ Remarques concernant la batterie

La batterie perd progressivement sa charge lorsqu'elle n'est pas utilisée. Chargez la batterie un ou deux jours avant utilisation.

Vous pouvez prolonger l'autonomie de la batterie en éteignant l'appareil photo lorsque vous ne l'utilisez pas.

La capacité de la batterie diminue à basse température ; une batterie déchargée peut ne pas fonctionner si elle est froide. Conservez une batterie de rechange entièrement chargée dans un endroit chaud et utilisez-la en cas de besoin, ou mettez la batterie dans votre poche ou dans un autre endroit chaud et insérez-la dans l'appareil photo uniquement lors de la prise de vue. Ne placez pas la batterie directement sur des chauffe-mains ou d'autres dispositifs chauffants.

■ **Chargement de la batterie**

Rechargez la batterie à l'aide du chargeur fourni. Le temps de charge augmente à des températures ambiantes inférieures à +10 °C (+50 °F) ou supérieures à +35 °C (+95 °F). N'essayez pas de recharger la batterie à des températures supérieures à 40 °C (+104 °F) ; à des températures inférieures à 0 °C (+32 °F), la batterie ne se recharge pas.

N'essayez pas de recharger une batterie entièrement chargée. Il n'est cependant pas nécessaire que la batterie soit entièrement déchargée avant de la recharger.

Il se peut que la batterie soit chaude au toucher immédiatement après avoir été rechargée ou utilisée. Cela est normal.

■ **Autonomie de la batterie**

Vous pouvez recharger la batterie environ 300 fois à des températures normales. Une nette diminution de la durée pendant laquelle la batterie conserve sa charge indique qu'elle a atteint sa limite de longévité et qu'elle doit être remplacée.

■ **Rangement**

Les performances de la batterie peuvent se dégrader si vous n'utilisez pas celle-ci pendant une période prolongée, alors qu'elle est entièrement chargée. Déchargez-la avant de la ranger.

Si vous n'avez pas l'intention d'utiliser l'appareil photo avant longtemps, retirez la batterie et rangez-la dans un endroit sec dont la température ambiante est comprise entre +15 °C et +25 °C (+59 °F à +77 °F). Ne la rangez pas dans un endroit exposé à des températures extrêmes.

■ **Précautions : Manipulation de la batterie**

- Ne la transportez pas et ne la rangez pas avec des objets métalliques comme des colliers ou des épingles.
- Ne l'exposez pas aux flammes ou à la chaleur.
- Ne la démontez pas, ni ne la modifiez.
- Utilisez uniquement les chargeurs préconisés.
- Jetez rapidement les batteries usagées.
- Ne faites pas tomber la batterie, ni ne lui faites subir de chocs violents.
- Ne l'exposez pas à l'eau.
- Gardez les bornes toujours propres.
- Il se peut que la batterie et le boîtier de l'appareil photo soient chauds au toucher après une utilisation prolongée. Cela est normal.

■ **Précaution : Mise au rebut**

Jetez les batteries usagées en respectant les réglementations locales en vigueur. Une attention particulière doit être portée aux aspects environnementaux liés à l'élimination des batteries. Utilisez l'appareil sous un climat tempéré.

Adaptateurs secteur (disponibles séparément)

Utilisez uniquement des adaptateurs secteur FUJIFILM conçus pour cet appareil photo. Les autres adaptateurs pourraient l'endommager.

- L'adaptateur secteur est uniquement prévu pour un usage à l'intérieur.
- Vérifiez que la fiche CC est correctement insérée dans l'appareil photo.
- Éteignez l'appareil photo avant de débrancher l'adaptateur. Débranchez l'adaptateur en tirant sur la fiche, pas sur le câble.
- Ne l'utilisez pas avec d'autres appareils.
- Ne le démontez pas.
- Ne l'exposez pas à une forte chaleur et à une forte humidité.
- Ne lui faites pas subir de chocs violents.
- Il se peut que l'adaptateur émette un bourdonnement ou soit chaud au toucher lors de son utilisation. Cela est normal.
- Si l'adaptateur provoque des interférences radio, réorientez ou repositionnez l'antenne de réception.

Utilisation de l'appareil photo

- Ne visez pas des sources lumineuses très vives, comme le soleil dans un ciel sans nuage. Si vous ne respectez pas cette précaution, le capteur d'image de l'appareil photo risque de s'endommager.
- La forte lumière du soleil passant par le viseur risque d'endommager l'écran du viseur électronique (EVF). N'orientez pas le viseur électronique en direction du soleil.

Essais préalables

Avant de prendre des photos d'événements importants (comme lors de mariages ou de voyages), faites une photo test et vérifiez les résultats pour vous assurer que l'appareil photo fonctionne normalement. FUJIFILM Corporation n'accepte aucune responsabilité pour les dommages ou perte de profits résultant d'un mauvais fonctionnement du produit.

Remarques sur les droits d'auteur

Les images enregistrées à l'aide de cet appareil photo numérique ne peuvent pas être utilisées d'une manière allant à l'encontre des lois sur les droits d'auteur sans l'autorisation préalable du propriétaire, à moins qu'elles ne soient réservées qu'à un usage personnel. Notez que certaines restrictions s'appliquent aux photos des performances théâtrales, des divertissements et des expositions, même lorsqu'elles ne sont réservées qu'à un usage personnel. Les utilisateurs sont aussi priés de noter que le transfert des cartes mémoire contenant des images ou des données protégées par les lois sur les droits d'auteur n'est autorisé que dans la limite des restrictions imposées par lesdites lois.

Manipulation

Pour garantir le bon enregistrement des images, ne soumettez pas l'appareil photo à des impacts ou des chocs pendant l'enregistrement des images.

Cristaux liquides

Si l'écran est endommagé, faites particulièrement attention à éviter tout contact avec les cristaux liquides. Si l'une des situations suivantes se produisait, adoptez l'action d'urgence indiquée :

- **Si des cristaux liquides venaient à toucher votre peau**, essuyez la zone affectée avec un chiffon puis lavez-la soigneusement à l'eau courante avec du savon.
- **Si des cristaux liquides pénètrent dans vos yeux**, rincez abondamment l'œil affecté à l'eau claire pendant 15 minutes au moins et consultez immédiatement un médecin.
- **Si vous avez des cristaux liquides**, rincez-vous abondamment la bouche avec de l'eau. Buvez de grands verres d'eau et faites-vous vomir, puis consultez un médecin.

Bien que l'écran soit fabriqué à partir d'une technologie de pointe de très haute précision, il est possible que certains pixels restent constamment allumés ou éteints. Il ne s'agit pas d'un dysfonctionnement : les images enregistrées avec ce produit n'en sont nullement affectées.

Informations concernant les marques commerciales

Digital Split Image est une marque commerciale ou une marque déposée de FUJIFILM Corporation. xD-Picture Card et  sont des marques commerciales de FUJIFILM Corporation. Les types de caractères présentés ici sont uniquement développés par DynaComware Taiwan Inc. Macintosh, Mac OS et macOS sont des marques commerciales d'Apple Inc. aux États-Unis et dans d'autres pays. Windows est une marque déposée de Microsoft Corporation aux États-Unis et dans d'autres pays. Wi-Fi® et Wi-Fi Protected Setup® sont des marques déposées de Wi-Fi Alliance. La marque et les logos Bluetooth® sont des marques déposées appartenant à Bluetooth SIG, Inc. et leur utilisation par FUJIFILM s'effectue sous licence. Les logos SDHC et SDXC sont des marques commerciales de SD-3C, LLC. Le logo HDMI est une marque commerciale. Tous les autres noms de marques mentionnés dans ce manuel sont des marques commerciales ou des marques déposées de leurs détenteurs respectifs.

Interférences électriques

Cet appareil photo peut provoquer des interférences avec les équipements d'hôpitaux ou d'avions. Consultez le personnel hospitalier ou la compagnie aérienne avant d'utiliser l'appareil photo dans un hôpital ou à bord d'un avion.

Systèmes de télévision couleur

NTSC (National Television System Committee) est une norme de télédiffusion couleur adoptée principalement par les États-Unis, le Canada et le Japon. PAL (Phase Alternation by Line) est un système de télévision couleur adopté principalement par les pays européens et la Chine.

Exif Print (Exif Version 2.3)

Exif Print, qui a été révisé récemment, est un format de fichier pour appareil photo numérique qui permet d'utiliser les informations enregistrées avec les photos pour reproduire les couleurs de manière optimale lors de l'impression.

AVIS IMPORTANT : veuillez lire le passage suivant avant d'utiliser le logiciel

Il est interdit d'exporter directement ou indirectement, en partie ou en totalité, un logiciel sous licence sans l'accord des autorités concernées.

REMARQUES

Pour éviter tout risque d'incendie ou d'électrocution, n'exposez pas l'appareil à la pluie ou à l'humidité. Veuillez lire les « Consignes de sécurité » et assurez-vous de les avoir bien comprises avant d'utiliser l'appareil photo. Matériau en perchlorate : une manipulation particulière peut être nécessaire. Voir : <http://www.dtsc.ca.gov/hazardouswaste/perchlorate>

À l'attention des clients résidant aux États-Unis

Testé conforme aux normes de la FCC

POUR UNE UTILISATION AU DOMICILE OU AU BUREAU



Réglementation de la FCC : cet appareil est conforme à la Partie 15 de la réglementation de la FCC. L'exploitation est autorisée aux deux conditions suivantes : (1) Cet appareil ne doit pas causer d'interférence nuisible et (2) cet appareil doit accepter toute interférence reçue, y compris celle susceptible de provoquer un fonctionnement indésirable.

ATTENTION : cet appareil a été testé et déclaré conforme aux normes d'un appareil numérique de Classe B, stipulées dans la Partie 15 de la réglementation de la FCC. Ces normes sont destinées à assurer une protection suffisante contre les interférences dangereuses dans le cadre d'une installation résidentielle. Cet appareil génère, utilise et peut émettre des fréquences radio et peut, s'il n'est pas installé et utilisé conformément aux instructions, être à l'origine d'interférences dans les communications radio. Néanmoins, il n'est pas possible de garantir que des interférences ne seront pas provoquées dans certaines installations particulières. Si cet appareil est effectivement à l'origine d'interférences nuisibles à la réception radio ou télévisuelle, ce qui peut être déterminé en éteignant et en allumant l'appareil, il est conseillé à l'utilisateur de remédier à cette situation en recourant à une ou plusieurs des mesures suivantes :

- Réorienter ou repositionner l'antenne de réception.
- Éloigner l'appareil du récepteur.
- Brancher l'appareil dans une prise appartenant à un circuit différent de celui sur lequel le récepteur est branché.
- Consulter le revendeur ou un technicien radio/télé qualifié pour obtenir de l'aide.

Mise en garde de la FCC : toute transformation ou modification non expressément autorisée par l'autorité responsable de la conformité pourrait faire perdre à l'utilisateur son droit d'utiliser ce matériel. Ce transmetteur ne doit pas être placé au même endroit que ou fonctionner en conjonction avec toute autre antenne ou tout autre transmetteur.

Déclaration relative à l'exposition aux radiations : cet appareil est conforme aux exigences gouvernementales en matière d'exposition aux ondes radio. Cet appareil a été conçu et fabriqué de manière à respecter les limites d'émission recommandées par la Federal Communications Commission du gouvernement des États-Unis en matière d'exposition aux fréquences radio.

La norme d'exposition applicable aux appareils sans fil utilise une unité de mesure appelée « taux d'absorption spécifique » ou SAR (de l'anglais « Specific Absorption Rate »). La limite du SAR établie par la FCC est de 1,6W/kg. Lors des tests de calcul du SAR, l'appareil est utilisé dans des positions de fonctionnement standard acceptées par la FCC et transmet à son niveau de puissance certifié le plus élevé dans toutes les bandes de fréquences testées.

Remarques relatives à l'octroi d'autorisation : pour être conforme à la Partie 15 de la réglementation de la FCC, ce produit doit être utilisé avec un câble A/V, un câble USB et un câble d'alimentation CC avec tores de ferrite, tels que préconisés par Fujifilm.



Une batterie lithium-ion recyclable alimente le produit que vous avez acheté. Veuillez composer le 1-800-8-BATTERY pour obtenir des informations sur le recyclage de cette batterie.

À l'attention des clients résidant au Canada

CAN ICES-3 (B)/NMB-3(B)

ATTENTION : cet appareil numérique de classe B est conforme à la norme canadienne ICES-003.

Déclaration d'Industrie Canada : cet appareil est conforme aux CNR exemptes de licence d'Industrie Canada. L'exploitation est autorisée aux deux conditions suivantes : (1) Cet appareil ne doit pas produire de brouillage ; et (2) Cet appareil doit accepter tout brouillage, même si le brouillage est susceptible d'en compromettre le fonctionnement.

Cet appareil et son ou ses antennes ne doivent pas être placés au même endroit que ou utilisés en conjonction avec toute autre antenne ou tout autre émetteur, à l'exception des radios intégrées qui ont été testées. La fonction de sélection de l'indicatif du pays est désactivée sur les produits commercialisés aux États-Unis et au Canada.

Déclaration relative à l'exposition aux radiations : les connaissances scientifiques dont nous disposons n'ont mis en évidence aucun problème de santé associé à l'usage des appareils sans fil à faible puissance. Nous ne sommes cependant pas en mesure de prouver que ces appareils sans fil à faible puissance sont entièrement sans danger. Les appareils sans fil à faible puissance émettent une énergie à fréquence radioélectrique (RF) très faible dans le spectre des micro-ondes lorsqu'ils sont utilisés. Alors qu'un niveau élevé de RF peut avoir des effets sur la santé (en chauffant les tissus), l'exposition à de faibles RF qui ne produisent pas de chaleur n'a pas de mauvais effets connus sur la santé. De nombreuses études ont été menées sur les expositions aux RF faibles et n'ont découvert aucun effet biologique. Certaines études ont suggéré qu'il pouvait y avoir certains effets biologiques, mais ces résultats n'ont pas été confirmés par des recherches supplémentaires. Le X-E3 a été testé et jugé conforme aux limites d'exposition aux rayonnements IC énoncées pour un environnement non contrôlé et respecte les règles d'exposition aux fréquences radioélectriques (RF) CNR-102 de l'IC.

Mise au rebut du matériel électrique et électronique des particuliers

Applicable à l'Union européenne, la Norvège, l'Islande et le Liechtenstein : ce symbole sur le produit, ou dans le manuel et sur la garantie, et/ou sur son emballage, indique que l'appareil ne doit pas être traité comme un déchet ménager. Il doit être déposé dans un point de collecte qui recycle le matériel électrique et électronique.



En vous débarrassant correctement de ce produit, vous contribuez à éviter des conséquences préjudiciables pour l'environnement et la santé de l'homme, qui peuvent être provoquées en jetant ce produit de manière inappropriée.

Ce symbole sur les piles ou les batteries indique que ces piles/batteries ne doivent pas être traitées comme des déchets ménagers.



Si votre matériel contient des piles ou des batteries faciles à retirer, merci de les jeter séparément conformément aux réglementations locales.

Le recyclage des matériaux contribuera à préserver les ressources naturelles. Pour obtenir plus d'informations sur le recyclage de ce produit, renseignez-vous auprès de votre mairie, de la déchèterie la plus proche de votre domicile ou du magasin où vous l'avez acheté.

Applicable aux pays n'appartenant pas à l'Union européenne et autres que la Norvège, l'Islande et le

Liechtenstein : si vous souhaitez jeter ce produit, y compris les piles ou les batteries, renseignez-vous auprès des autorités locales pour connaître les moyens de retraitement existants.

Au Japon : ce symbole sur les piles ou les batteries indique qu'elles doivent être éliminées séparément.



Li-ion

Périphériques réseau sans fil et Bluetooth : précautions

Ce produit est conforme aux directives de l'UE suivantes :

- Directive RoHS 2011/65/UE
- Directive RE 2014/53/UE

Le soussigné, FUJIFILM Corporation, déclare que l'équipement radioélectrique du type FF170001 est conforme à la directive 2014/53/UE.

Le texte complet de la déclaration UE de conformité est disponible à l'adresse internet suivante :

http://www.fujifilm.com/products/digital_cameras/x/fujifilm_x_e3/pdf/index/fujifilm_x_e3_cod.pdf

Cette conformité est indiquée par le marquage suivant placé sur le produit :



Ce marquage est valable pour les produits non-Télécom et les produits Télécom harmonisés de l'UE (comme le Bluetooth®).

IMPORTANT : lisez les notifications suivantes avant d'utiliser le transmetteur intégré sans fil de l'appareil photo.

- ① Ce produit, qui contient une fonction de cryptage développée aux États-Unis, est contrôlé par la réglementation américaine en matière d'exportations (US Export Administration Regulations) et ne peut être ni exporté ni ré-exporté vers des pays sous embargo des États-Unis.
- **Utilisez uniquement un périphérique réseau sans fil ou Bluetooth.** FUJIFILM ne peut pas être tenu responsable de dommages provenant d'une utilisation non autorisée. Ne l'utilisez pas dans des applications exigeant une extrême fiabilité, par exemple dans des appareils médicaux ou dans tout autre système qui peuvent mettre en péril directement ou indirectement la vie d'autrui. Lorsque vous utilisez l'appareil dans des ordinateurs ou d'autres systèmes qui demandent un plus haut degré de fiabilité que des périphériques réseau sans fil ou Bluetooth, veillez à prendre toutes les mesures nécessaires pour assurer la sécurité et empêcher tout dysfonctionnement.

- **Utilisez-le uniquement dans son pays d'achat.** Cet appareil est conforme aux réglementations régissant les périphériques réseau sans fil et Bluetooth dans le pays d'achat. Respectez toutes les réglementations locales en vigueur lorsque vous utilisez cet appareil. FUJIFILM ne peut pas être tenu responsable des problèmes provoqués par une utilisation sous d'autres juridictions.
- **N'utilisez pas cet appareil dans des endroits exposés à des champs magnétiques, de l'électricité statique ou des interférences radio.** N'utilisez pas le transmetteur à proximité de fours à micro-ondes ou dans tout autre lieu exposé à des champs magnétiques, de l'électricité statique ou des interférences radio qui peuvent empêcher la réception des signaux sans fil. Une interférence mutuelle peut se produire lorsque le transmetteur est utilisé à proximité d'autres appareils sans fil fonctionnant dans la bande 2,4 GHz.
- **Le transmetteur sans fil fonctionne dans la bande 2,4 GHz en utilisant la modulation DSSS, OFDM et GFSK.**
- **Sécurité :** les périphériques réseau sans fil et Bluetooth transmettent les données via radio. Par conséquent, leur utilisation exige d'accorder une plus grande attention à la sécurité qu'avec les réseaux câblés.
 - Ne vous connectez pas à des réseaux inconnus ou à des réseaux pour lesquels vous ne disposez pas des droits d'accès, même s'ils sont affichés sur votre périphérique, étant donné qu'y accéder peut être considéré comme une utilisation non autorisée. Connectez-vous uniquement aux réseaux pour lesquels vous disposez des droits d'accès.
 - N'oubliez pas que les transmissions sans fil sont susceptibles d'être interceptées par des tiers.
- **Les actions suivantes sont passibles de poursuites :**
 - Démontage ou modification de cet appareil
 - Retrait des étiquettes de certification de l'appareil
- **Cet appareil fonctionne sur la même fréquence que les appareils commerciaux, éducatifs et médicaux et les transmetteurs sans fil.** Il fonctionne également sur la même fréquence que les transmetteurs brevetés et les transmetteurs basse tension non brevetés spéciaux fonctionnant dans les systèmes de traçabilité RFID (systèmes d'identification par radiofréquence) des lignes d'assemblage ou d'application similaire.
- **Pour empêcher l'interférence avec les appareils ci-dessus, respectez les consignes suivantes.** Vérifiez que le transmetteur RFID ne fonctionne pas avant d'utiliser cet appareil. Si vous remarquez que cet appareil provoque des interférences avec les transmetteurs brevetés utilisés par le système de traçabilité RFID, réglez-le immédiatement sur une nouvelle fréquence de transmission afin d'éviter d'autres interférences. Si vous remarquez que cet appareil provoque des interférences avec des systèmes de traçabilité RFID basse tension, contactez un représentant FUJIFILM.
- **N'utilisez pas cet appareil à bord d'un avion.** Notez que le Bluetooth peut rester activé même lorsque l'appareil photo est éteint. Il est possible de désactiver le Bluetooth en sélectionnant **NON** pour **PARAM.CONNEXION > RÉGLAGES Bluetooth > Bluetooth ON/OFF.**

Lisez attentivement ces remarques avant toute utilisation

Consignes de sécurité

- Veillez à utiliser correctement l'objectif. Pour cela, lisez attentivement ces remarques relatives à la sécurité et le *Manuel du propriétaire* de l'appareil photo avant toute utilisation.
- Après avoir lu ces consignes de sécurité, rangez-les dans un endroit sûr.

À propos des icônes

Les icônes illustrées ci-dessous sont utilisées dans ce document pour indiquer le degré de gravité des blessures ou dommages qui peuvent se produire si vous n'observez pas les informations indiquées par l'icône et donc utilisez ce produit de manière incorrecte.



AVERTISSEMENT

Cette icône indique que le fait de ne pas observer les informations mentionnées peut entraîner la mort ou des blessures graves.



ATTENTION

Cette icône indique que le fait de ne pas observer les informations mentionnées peut entraîner des blessures ou endommager le matériel.

Les icônes illustrées ci-dessous sont utilisées pour indiquer la nature des instructions que vous devez observer.



Les icônes triangulaires vous indiquent que ces informations nécessitent votre attention (« Important »)



Les icônes circulaires barrées en diagonale vous informent que l'action indiquée est interdite (« Interdit »)



Les cercles pleins qui contiennent un point d'exclamation vous informent que l'action doit être réalisée (« Requis »).



AVERTISSEMENT



Ne pas immerger

N'immergez pas le produit dans l'eau et ne l'exposez pas à l'eau. Le non-respect de cette précaution peut provoquer un incendie ou une décharge électrique.



Ne pas démonter

Ne démontez pas le produit (n'ouvrez pas le boîtier). Le non-respect de cette précaution peut provoquer un incendie, une décharge électrique ou des blessures dues au dysfonctionnement du produit.



Ne pas toucher les pièces internes

Dans le cas où le boîtier s'ouvrirait suite à une chute ou à un autre accident, ne touchez pas les pièces mises à nu. Le non-respect de cette précaution pourrait provoquer une décharge électrique ou une blessure suite à la manipulation des pièces endommagées. Retirez immédiatement la batterie, en évitant de vous blesser ou de recevoir une décharge électrique, puis confiez le produit au revendeur d'origine pour le faire vérifier.





Ne le posez pas sur des surfaces instables. Le produit pourrait tomber et provoquer ainsi des blessures.



AVERTISSEMENT

 **Ne regardez pas le soleil à travers l'objectif ou le viseur de l'appareil photo.** Le non-respect de cette précaution peut se solder par une déficience visuelle permanente.



ATTENTION

 **N'utilisez pas ce produit ou ne le rangez pas dans des lieux exposés à la vapeur, à la fumée ou qui sont très humides ou extrêmement poussiéreux.** Le non-respect de cette précaution peut provoquer un incendie ou une décharge électrique.

 **Ne laissez pas le produit à la lumière directe du soleil ou dans des endroits exposés à de très hautes températures, comme dans un véhicule fermé en plein soleil.** Le non-respect de cette précaution peut provoquer un incendie.

 **Conservez hors de la portée des enfants en bas âge.** Ce produit peut provoquer des blessures s'il est laissé dans les mains d'un enfant.

 **Ne manipulez pas le produit avec les mains mouillées.** Le non-respect de cette précaution peut provoquer une décharge électrique.

 **Maintenez le soleil à l'extérieur du cadre lorsque vous photographiez ou filmez des sujets en contre-jour.** Lorsque le soleil se trouve près du cadre ou dans celui-ci, la lumière du soleil risque de se concentrer dans l'appareil photo et de provoquer un incendie ou des brûlures.

 **Lorsque vous n'utilisez pas le produit, remettez en place les bouchons d'objectif et rangez-le à l'abri de la lumière directe du soleil.** La lumière du soleil concentrée dans l'objectif risque de provoquer un incendie ou des brûlures.

 **Ne transportez pas l'appareil photo ou l'objectif lorsqu'ils sont installés sur un trépied.** Le produit risque de tomber ou de cogner d'autres objets et de provoquer ainsi des blessures.

Entretien

Pour pouvoir profiter pleinement de votre appareil, veuillez respecter les précautions suivantes.

Boîtier : servez-vous d'un chiffon doux et sec pour nettoyer le boîtier de l'appareil photo après chaque utilisation. N'utilisez pas d'alcool, de solvants ou d'autres produits chimiques volatils, qui pourraient décolorer ou déformer le cuir du boîtier. Essuyez immédiatement tout liquide tombé accidentellement sur votre appareil photo avec un chiffon doux et sec. Utilisez une soufflette pour retirer la poussière sur l'écran, en prenant bien soin de ne pas l'érafler, puis essuyez-le délicatement à l'aide d'un chiffon doux et sec. S'il reste des taches, vous pouvez les retirer en essuyant délicatement à l'aide d'une lingette nettoyante pour objectifs FUJIFILM sur laquelle vous aurez appliqué une petite quantité de solution nettoyante pour objectifs. Pour empêcher la poussière d'entrer dans l'appareil photo, remettez le bouchon de boîtier en place dès que vous retirez l'objectif du boîtier.

Capteur d'image : l'apparition sur plusieurs photos de points ou taches identiques peut indiquer la présence de poussière sur le capteur d'image. Nettoyez le capteur à l'aide de l'option  **CONFIGURATION UTILISATEUR > NETTOYAGE CAPTEUR.**

Nettoyage du capteur d'image

Si vous ne parvenez pas à retirer la poussière à l'aide de l'option **CONFIGURATION UTILISATEUR > NETTOYAGE CAPTEUR**, vous pouvez le faire manuellement comme décrit ci-dessous.

! Notez que si vous endommagez le capteur pendant son nettoyage, sa réparation ou son remplacement sera payant.

- 1** Utilisez une soufflette (et non un pinceau).

! N'utilisez pas de pinceau ou de pinceau soufflant. Vous risquez sinon d'endommager le capteur.



- 2** Vérifiez que la poussière est bien partie. Répétez les étapes 1 et 2 si nécessaire.
- 3** Remettez le bouchon de boîtier ou l'objectif en place.

Mises à jour de firmware

Chaque fonctions de ce produit se différent de ces décrites dans ce manuel à cause de la mise à jour du noyau. Pour plus information, visiter notre site web :

http://www.fujifilm.com/support/digital_cameras/software

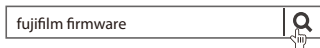

Vérification de la version du firmware

 L'appareil photo affiche uniquement la version du firmware si une carte mémoire est insérée.

- 1** Éteignez l'appareil photo et vérifiez qu'une carte mémoire se trouve à l'intérieur.
- 2** Allumez l'appareil photo tout en appuyant sur la touche **DISP/BACK**. La version du firmware actuel s'affiche ; vérifiez-la.
- 3** Éteignez l'appareil photo.

 Pour afficher la version du firmware ou mettre à jour le firmware des accessoires optionnels comme les objectifs interchangeables, les flashes externes et les bagues adaptatrices, fixez l'accessoire concerné sur l'appareil photo.

Dépannage

Consultez le tableau ci-dessous si vous rencontrez des problèmes lors de l'utilisation de votre appareil photo. Si vous ne trouvez pas la solution dans ce chapitre, prenez contact avec votre revendeur FUJIFILM.

Alimentation et batterie

Problème	Solution
L'appareil photo ne s'allume pas.	<ul style="list-style-type: none">• La batterie est déchargée : rechargez la batterie ou insérez une batterie de rechange entièrement chargée (📖 32).• La batterie n'est pas insérée correctement : réinsérez-la dans le bon sens (📖 37).• Le couvercle du compartiment de la batterie n'est pas verrouillé : verrouillez le couvercle du compartiment de la batterie (📖 38).
L'écran ne s'allume pas.	L'écran risque de ne pas s'allumer si vous éteignez puis rallumez l'appareil photo très rapidement. Maintenez le déclencheur appuyé à mi-course jusqu'à ce que l'écran s'allume.
La batterie se décharge rapidement.	<ul style="list-style-type: none">• La batterie est froide : réchauffez la batterie en la mettant dans votre poche ou dans un autre endroit chaud, puis réinsérez-la dans l'appareil photo juste avant de prendre des photos.• Les bornes de la batterie sont sales : nettoyez-les avec un chiffon doux et sec.• OUI est sélectionné pour  CONFIGURATION AF/MF > PRE-AF : désactivez le PRE-AF (📖 137).• La batterie a été rechargée à de nombreuses reprises : la batterie a atteint la fin de sa durée de vie. Achetez une nouvelle batterie.

Problème	Solution
L'appareil photo s'éteint brusquement.	La batterie est déchargée : rechargez la batterie ou insérez une batterie de rechange entièrement chargée (📖 32).
Le chargement ne démarre pas.	Réinsérez la batterie dans le bon sens et vérifiez que le chargeur est branché (📖 32).
Le chargement est lent.	Rechargez la batterie à température ambiante.
Le témoin de charge clignote, mais la batterie ne se recharge pas.	<ul style="list-style-type: none"> • Les bornes de la batterie sont sales : nettoyez-les avec un chiffon doux et sec. • La batterie a été rechargée à de nombreuses reprises : la batterie a atteint la fin de sa durée de vie. Achetez une nouvelle batterie. Si vous ne parvenez toujours pas à recharger la batterie, prenez contact avec votre revendeur FUJIFILM (📖 294).

Menus et affichages

Problème	Solution
L'affichage n'est pas en français.	Sélectionnez FRANCAIS dans  CONFIGURATION UTILISATEUR > 言語/LANG. (📖 46, 206).

Prise de vue

Problème	Solution
Aucune photo n'est prise lorsque vous appuyez sur le déclencheur.	<ul style="list-style-type: none"> • La carte mémoire est pleine : insérez une autre carte mémoire ou effacez des photos (📖 36, 183). • La carte mémoire n'est pas formatée : formatez la carte mémoire (📖 203). • Les contacts de la carte mémoire sont sales : nettoyez-les avec un chiffon doux et sec.

Problème	Solution
<p>Aucune photo n'est prise lorsque vous appuyez sur le déclencheur (suite).</p>	<ul style="list-style-type: none"> • La carte mémoire est endommagée : insérez une autre carte mémoire (📖 36). • La batterie est déchargée : rechargez la batterie ou insérez une batterie de rechange entièrement chargée (📖 32). • L'appareil photo s'est éteint automatiquement : allumez l'appareil photo (📖 42). • Vous utilisez une bague adaptatrice d'une autre marque : sélectionnez OUI pour PRISE DE VUE SANS OBJ. (📖 230). • Le témoin lumineux était orange lorsque vous avez essayé d'enregistrer un panoramique : attendez que le témoin lumineux s'éteigne (📖 10).
<p>Des marbrures (« du bruit ») apparaissent sur l'écran ou dans le viseur lorsque vous appuyez sur le déclencheur à mi-course.</p>	<p>Le gain est augmenté pour faciliter la composition lorsque le sujet est mal éclairé et l'ouverture réduite, ce qui peut produire un effet de marbrure lorsque les images sont prévisualisées. Cet effet n'apparaîtra pas sur les photos prises avec l'appareil.</p>
<p>L'appareil photo n'effectue pas la mise au point.</p>	<p>Le sujet n'est pas adapté à l'autofocus : utilisez le verrouillage de la mise au point ou la mise au point manuelle (📖 92).</p>

Problème	Solution
Aucun visage n'est détecté.	<ul style="list-style-type: none"> • Le visage du sujet est caché par des lunettes de soleil, un chapeau, de longs cheveux ou d'autres objets : faites en sorte que le visage ne soit plus caché (📖 139). • Le visage du sujet n'occupe qu'une petite zone de l'image : modifiez la composition de sorte que le visage du sujet occupe une plus grande zone de l'image (📖 139). • La tête du sujet est inclinée ou à l'horizontale : demandez au sujet de tenir la tête droite (📖 139). • L'appareil photo est incliné : maintenez l'appareil photo à l'horizontale. • Le visage du sujet est peu éclairé : faites la photo en pleine lumière.
Mauvais sujet sélectionné.	<p>Le sujet sélectionné est plus près du centre de l'image que le sujet principal. Recomposez la photo ou désactivez la détection des visages et cadrez la photo à l'aide du verrouillage de la mise au point (📖 92).</p>
Le flash ne se déclenche pas.	<ul style="list-style-type: none"> • Le flash est désactivé : modifiez les réglages (📖 107). • Le flash est rabattu : sortez le flash (📖 107). • La batterie est déchargée : rechargez la batterie ou insérez une batterie de rechange entièrement chargée (📖 32). • L'appareil photo est en mode continu ou bracketing : sélectionnez le mode vue par vue (📖 6).

Problème	Solution
Le flash n'éclaire pas l'intégralité du sujet.	<ul style="list-style-type: none"> • Le sujet ne se trouve pas dans la portée du flash : positionnez le sujet dans la portée du flash. • La fenêtre du flash est masquée : tenez correctement l'appareil photo. • La vitesse d'obturation est plus rapide que la vitesse de synchronisation : choisissez une vitesse d'obturation plus lente (📖 64, 72).
Les photos sont floues.	<ul style="list-style-type: none"> • L'objectif est sale : nettoyez-le (📖 280). • L'objectif est bloqué : éloignez tout objet de l'objectif (📖 49). • ! AF s'affiche pendant la prise de vue et le cadre de mise au point s'affiche en rouge : vérifiez la mise au point avant la prise de vue (📖 50).
Les photos présentent des marbrures.	<ul style="list-style-type: none"> • La vitesse d'obturation est lente et la température ambiante est élevée : cela est normal et n'est pas le signe d'un dysfonctionnement. • Il est nécessaire de configurer les pixels : configurez les pixels à l'aide de l'option  CONFIGURATION QUALITÉ IMAGE > CLONAGE PIXEL MORT (📖 130). • L'appareil photo a été utilisé pendant une période prolongée à des températures élevées ou un avertissement concernant la température s'affiche : éteignez l'appareil photo et attendez qu'il refroidisse (📖 42).

Lecture

Problème	Solution
Les photos présentent du grain.	Les photos ont été prises avec un autre modèle ou un appareil photo d'une autre marque.
La lecture avec zoom n'est pas disponible.	Les photos ont été créées à l'aide de l'option REDIMENSIONNER ou ont été prises avec un autre modèle ou un appareil photo d'une autre marque.
Il n'y a pas de son lors de la lecture des vidéos.	<ul style="list-style-type: none"> • Le volume de lecture est trop faible : réglez le volume de lecture (🔊 213). • Le microphone était masqué : tenez correctement l'appareil photo pendant l'enregistrement. • Le haut-parleur est masqué : tenez correctement l'appareil photo pendant la lecture.
Les photos sélectionnées n'ont pas été effacées.	Certaines des photos à effacer sont protégées. Supprimez la protection en utilisant l'appareil avec lequel la protection a été appliquée (🔒 188).
La numérotation des fichiers se réinitialise de manière inattendue.	Vous avez ouvert le couvercle du compartiment de la batterie alors que l'appareil photo était allumé. Éteignez l'appareil photo avant d'ouvrir le couvercle du compartiment de la batterie (🔋 237).

Raccordements

Problème	Solution
L'écran est éteint.	L'appareil photo est raccordé à un téléviseur : les photos s'affichent sur le téléviseur au lieu de l'écran de l'appareil photo (📖 282).
Le téléviseur n'affiche aucune photo et n'émet aucun son.	<ul style="list-style-type: none">• L'appareil photo n'est pas raccordé correctement : raccordez l'appareil photo correctement (📖 282).• Le téléviseur est réglé sur « TV » : réglez l'entrée sur « HDMI » (📖 282).• Le volume du téléviseur est trop faible : utilisez les commandes du téléviseur pour régler le volume.
L'écran du téléviseur et celui de l'appareil photo n'affichent aucune image.	Le mode d'affichage sélectionné avec la touche VIEW MODE est SEUL EVF +  : approchez l'œil du viseur ou utilisez la touche VIEW MODE pour choisir un autre mode d'affichage.
L'ordinateur ne reconnaît pas l'appareil photo.	Vérifiez que l'appareil photo et l'ordinateur sont raccordés correctement (📖 287).
Impossible de transférer les fichiers RAW ou JPEG sur l'ordinateur.	Utilisez MyFinePix Studio pour transférer les photos (Windows uniquement ; 📖 287).

Transfert sans fil

Pour en savoir plus sur le dépannage des connexions sans fil, consultez :

<http://digital-cameras.support.fujifilm.com/app?pid=x>

Problème	Solution
Problème rencontré lors de la connexion à un smartphone ou du transfert des images sur ce dernier.	<ul style="list-style-type: none"> • Le smartphone est trop loin : rapprochez-le (📖 284). • Des dispositifs situés à proximité provoquent des interférences radio : éloignez l'appareil photo et le smartphone des fours à micro-ondes ou des téléphones sans fil (📖 284).
Impossible de transférer les images.	<ul style="list-style-type: none"> • Le smartphone est connecté à un autre périphérique : le smartphone et l'appareil photo peuvent être connectés à un seul périphérique à la fois. Mettez fin à la connexion et réessayez (📖 284). • Plusieurs smartphones se trouvent à proximité : essayez de vous reconnecter. La présence de plusieurs smartphones peut perturber la connexion (📖 284). • L'image actuelle est une vidéo ou a été créée à l'aide d'un autre appareil et ne peut être transférée sur un smartphone (📖 284).
Le smartphone n'affichera pas les images.	<p>Sélectionnez OUI pour l'option REDIM. IMG SP 3M. Si vous sélectionnez NON, les grandes images sont transférées plus lentement ; par ailleurs, certains téléphones peuvent ne pas afficher les images dépassant une certaine taille (📖 243).</p>

Divers

Problème	Solution
L'appareil photo ne répond pas.	<ul style="list-style-type: none"> • Dysfonctionnement temporaire de l'appareil photo : retirez la batterie puis insérez-la à nouveau (📖 36). • La batterie est déchargée : rechargez la batterie ou insérez une batterie de rechange entièrement chargée (📖 32). • L'appareil photo est connecté à un réseau local sans fil : mettez fin à la connexion.
L'appareil photo ne fonctionne pas comme prévu.	Retirez la batterie puis insérez-la à nouveau (📖 36). Si le problème persiste, consultez votre revendeur FUJIFILM.
Aucun son.	• Réglez le volume (📖 210).
Lorsque l'on appuie sur la touche Q, le menu rapide ne s'affiche pas.	Le VERROUILLAGE TTL est actif : annulez le VERROUILLAGE TTL (📖 255).







Messages et affichages d'avertissement

Les avertissements suivants peuvent s'afficher.

Avertissement	Description
 (rouge)	Charge faible. Rechargez la batterie ou insérez une batterie de rechange entièrement chargée.
 (clignote en rouge)	Batterie déchargée. Rechargez la batterie ou insérez une batterie de rechange entièrement chargée.
!AF (affiché en rouge et cadre de mise au point rouge)	L'appareil photo ne parvient pas à effectuer la mise au point. Utilisez le verrouillage de la mise au point pour effectuer la mise au point sur un autre sujet situé à la même distance, puis recomposez la photo.
Ouverture ou vitesse d'obturation affichée en rouge	Le sujet est trop lumineux ou trop sombre et la photo sera surexposée ou sous-exposée. Utilisez le flash pour apporter un éclairage complémentaire lorsque vous photographiez des sujets peu éclairés.
ERREUR MISE AU POINT	
ERREUR CONTROLE OBJECTIF	L'appareil photo ne fonctionne pas correctement. Éteignez-le, puis rallumez-le. Si le message est toujours affiché, consultez un revendeur FUJIFILM.
ÉTEIGNEZ LA CAMÉRA ET RALLUMEZ-LA	
PAS DE CARTE	Le déclenchement ne peut se faire que si une carte mémoire est insérée. Insérez une carte mémoire.
CARTE NON INITIALISEE	<ul style="list-style-type: none">• La carte mémoire n'est pas formatée ou a été formatée avec un ordinateur ou un autre appareil : formatez la carte mémoire à l'aide de l'option CONFIGURATION UTILISATEUR > FORMATAGE.





Avertissement	Description
CARTE NON INITIALISEE (suite)	<ul style="list-style-type: none"> • Les contacts de la carte mémoire ont besoin d'être nettoyés : nettoyez-les avec un chiffon doux et sec. Si le message s'affiche de nouveau, formatez la carte. Si le message est toujours affiché, remplacez la carte. • L'appareil photo ne fonctionne pas correctement : prenez contact avec un revendeur FUJIFILM.
ERREUR OBJECTIF	<p>Éteignez l'appareil photo, retirez l'objectif et nettoyez les montures, puis remettez l'objectif en place et allumez l'appareil photo. Si le problème persiste, consultez votre revendeur FUJIFILM.</p>
ERREUR CARTE	<ul style="list-style-type: none"> • La carte mémoire n'est pas formatée pour être utilisée dans l'appareil photo : formatez la carte. • Les contacts de la carte mémoire ont besoin d'être nettoyés ou la carte mémoire est endommagée : nettoyez les contacts avec un chiffon doux et sec. Si le message s'affiche de nouveau, formatez la carte. Si le message est toujours affiché, remplacez la carte. • Carte mémoire incompatible : utilisez une carte compatible. • L'appareil photo ne fonctionne pas correctement : prenez contact avec un revendeur FUJIFILM.
CARTE PROTEGEE	<p>La carte mémoire est verrouillée. Déverrouillez la carte.</p>
OCCUPE	<p>La carte mémoire n'est pas correctement formatée. Formatez-la avec l'appareil photo.</p>
SD MEMOIRE PLEINE	<p>La carte mémoire est pleine et il est impossible d'enregistrer d'autres images. Effacez des images ou insérez une carte mémoire avec suffisamment d'espace libre.</p>
ERREUR ÉCRITURE	<ul style="list-style-type: none"> • Erreur de carte mémoire ou erreur de connexion : réinsérez la carte ou éteignez et rallumez l'appareil photo. Si le message est toujours affiché, consultez un revendeur FUJIFILM.

Avertissement	Description
ERREUR ÉCRITURE (suite)	<ul style="list-style-type: none"> • Mémoire insuffisante pour enregistrer d'autres photos : effacez des images ou insérez une carte mémoire avec suffisamment d'espace libre. • La carte mémoire n'est pas formatée : formatez-la.
IMAGE NO. PLEIN	<p>L'appareil photo a utilisé tous ses numéros d'image (le numéro actuel est 999-9999). Insérez une carte mémoire formatée et sélectionnez RAZ pour  ENR. DES RÉGLAGES > NUMERO IMAGE. Prenez une photo pour réinitialiser la numérotation des images à 100-0001, puis sélectionnez CONTINU pour l'option NUMERO IMAGE.</p>
ERREUR DE LECTURE	<ul style="list-style-type: none"> • Le fichier est corrompu ou n'a pas été créé avec cet appareil photo : impossible d'afficher le fichier. • Les contacts de la carte mémoire ont besoin d'être nettoyés : nettoyez-les avec un chiffon doux et sec. Si le message s'affiche de nouveau, formatez la carte. Si le message est toujours affiché, remplacez la carte. • L'appareil photo ne fonctionne pas correctement : prenez contact avec un revendeur FUJIFILM.
IMAGE PROTEGEE	<p>Vous avez essayé d'effacer ou de faire pivoter une photo protégée. Supprimez la protection et réessayez.</p>
IMPOSSIBLE AJUSTER	<p>La photo est endommagée ou n'a pas été créée avec cet appareil photo.</p>
ERREUR FICHER DPOF	<p>Les commandes d'impression ne peuvent pas contenir plus de 999 photos. Copiez toute autre photo que vous souhaitez imprimer sur une autre carte mémoire et créez une seconde commande d'impression.</p>
ROTATION IMPOSSIBLE	<p>Il est impossible de faire pivoter la photo sélectionnée.</p>

Avertissement	Description
 ROTATION IMPOSSIBLE	Il est impossible de faire pivoter les vidéos.
IMPO. REGLER DPOF	La photo ne peut pas être imprimée avec la fonction DPOF.
 IMPO. REGLER DPOF	Les vidéos ne peuvent pas être imprimées avec la fonction DPOF.
 OPERATION IMPOSSIBLE	Il est impossible d'appliquer la réduction des yeux rouges aux vidéos.
 OPERATION IMPOSSIBLE	Il est impossible d'appliquer la réduction des yeux rouges aux photos créées avec d'autres appareils.
INC. : MODE 4K ET MONITEUR EXTERNE CHANGER MODE VIDEO	Le mode vidéo sélectionné avec l'appareil photo n'est pas compatible avec le périphérique auquel l'appareil photo est connecté en HDMI. Essayez de sélectionner un autre mode vidéo.
 (jaune)	Éteignez l'appareil photo et attendez qu'il refroidisse. L'effet de marbrure peut être accentué sur les photos prises alors que cet avertissement est affiché.
 (rouge)	Éteignez l'appareil photo et attendez qu'il refroidisse. Lorsque cet avertissement est affiché, aucune vidéo ne peut être enregistrée, le nombre de marbrures peut augmenter et les performances, notamment la cadence de prise de vue et la qualité de l'affichage, peuvent chuter.

Capacité des cartes mémoire

Le tableau suivant indique la durée d'enregistrement ou le nombre de photos disponibles en fonction de la taille des images. Tous les chiffres sont approximatifs ; la taille du fichier varie en fonction de la scène enregistrée, ce qui explique les grandes variations du nombre de fichiers pouvant être stockés. Il est possible que le nombre de vues restantes ou la durée restante ne diminuent pas de manière régulière.

		Capacité	8 Go		16 Go	
			FINE	NORMAL	FINE	NORMAL
Photos	 L 3:2		540	800	1110	1660
	RAW (NON COMPRESSÉ)		150		320	
	RAW (COMPRESSÉ SANS PERTE)		300		630	
Vidéos ¹	 2160/29.97P, 25P, 24P, 23.98P²		9 minutes		20 minutes	
	 1080/59.94P, 50P, 29.97P, 25P, 24P, 23.98P³		26 minutes		54 minutes	
	 720/59.94P, 50P, 29.97P, 25P, 24P, 23.98P⁴		51 minutes		105 minutes	

1 Utilisez une carte de classe de vitesse UHS 3 ou supérieure.

2 Chaque vidéo ne peut pas durer plus de 10 minutes.

3 Chaque vidéo ne peut pas durer plus de 15 minutes.

4 Chaque vidéo ne peut pas durer plus de 30 minutes.

 Bien que l'enregistrement vidéo se poursuive sans interruption lorsque la taille de fichier atteint 4 Go, les séquences suivantes sont enregistrées dans un fichier distinct qui doit être visionné séparément.

Caractéristiques

Système

Modèle	FUJIFILM X-E3									
Numéro de produit	FF170001									
Nombre effectif de pixels	Environ 24,3 millions									
Capteur d'image	Capteur CMOS III X-Trans de 23,5 mm × 15,6 mm (APS-C) avec filtre de couleurs primaires									
Support mémoire	Cartes mémoire SD/SDHC/SDXC recommandées par FUJIFILM									
Logement pour carte mémoire	Logement pour carte mémoire SD (UHS-1)									
Système de fichiers	Compatible avec les formats Design Rule for Camera File System (DCF), Exif 2.3 et Digital Print Order Format (DPOF)									
Format de fichiers	<ul style="list-style-type: none">• Photos : Exif 2.3 JPEG (compressé) ; RAW (format RAF original, non compressé ou compressé à l'aide d'un algorithme sans perte ; logiciel spécial nécessaire) ; RAW+JPEG disponible• Vidéos : norme H.264 avec son stéréo (MOV)• Annotation vocale : stéréo (WAVE)									
Taille d'image	<table><tr><td>L 3:2 (6000 × 4000)</td><td>L 16:9 (6000 × 3376)</td><td>L 1:1 (4000 × 4000)</td></tr><tr><td>M 3:2 (4240 × 2832)</td><td>M 16:9 (4240 × 2384)</td><td>M 1:1 (2832 × 2832)</td></tr><tr><td>S 3:2 (3008 × 2000)</td><td>S 16:9 (3008 × 1688)</td><td>S 1:1 (2000 × 2000)</td></tr></table> <p>RAW (6000 × 4000)</p> <p>L panoramique : vertical (2160 × 9600)/ horizontal (9600 × 1440)</p> <p>M panoramique : vertical (2160 × 6400)/ horizontal (6400 × 1440)</p>	L 3:2 (6000 × 4000)	L 16:9 (6000 × 3376)	L 1:1 (4000 × 4000)	M 3:2 (4240 × 2832)	M 16:9 (4240 × 2384)	M 1:1 (2832 × 2832)	S 3:2 (3008 × 2000)	S 16:9 (3008 × 1688)	S 1:1 (2000 × 2000)
L 3:2 (6000 × 4000)	L 16:9 (6000 × 3376)	L 1:1 (4000 × 4000)								
M 3:2 (4240 × 2832)	M 16:9 (4240 × 2384)	M 1:1 (2832 × 2832)								
S 3:2 (3008 × 2000)	S 16:9 (3008 × 1688)	S 1:1 (2000 × 2000)								
Monture d'objectif	Monture FUJIFILM X									

Système

- Sensibilité**
- **Photos** : sensibilité de sortie standard équivalente à 200–12800 ISO par incréments de $\frac{1}{3}$ IL ; AUTO ; sensibilité de sortie étendue équivalente à 100, 125, 160, 25600 ou 51200 ISO
 - **Vidéos** : sensibilité de sortie standard équivalente à 200–12800 ISO par incréments de $\frac{1}{3}$ IL ; AUTO

Mesure Mesure en 256 zones avec l'objectif (through-the-lens (TTL)) ; MULTI, CENTRALE, MOYENNE, PONDÉRÉE CENTRALE

Contrôle de l'exposition AE programmé (avec décalage de programme) ; AE avec priorité à la vitesse ; AE avec priorité à l'ouverture ; exposition manuelle

Correction d'exposition

- **Photos** : -5 IL – +5 IL par incréments de $\frac{1}{3}$ IL
- **Vidéos** : -2 IL – +2 IL par incréments de $\frac{1}{3}$ IL

Vitesse d'obturation	Mode P	Mode A	Modes S et M	Pose B
Obturbateur mécanique	4 s à $\frac{1}{4000}$ S	30 s à $\frac{1}{4000}$ S	15 min à $\frac{1}{4000}$ S	60 min maximum
Obturbateur électronique	4 s à $\frac{1}{32000}$ S	30 s à $\frac{1}{32000}$ S	15 min à $\frac{1}{32000}$ S	1 s fixe
Mécanique+ électronique	4 s à $\frac{1}{32000}$ S	30 s à $\frac{1}{32000}$ S	15 min à $\frac{1}{32000}$ S	60 min maximum

Système

Prise de vue en rafale

Cadence (JPEG)	Images par rafale
14 fps*	Jusqu'à 35 environ
11 fps*	Jusqu'à 50 environ
8,0 fps	Jusqu'à 53 environ
5,0 fps	Jusqu'à 56 environ
4,0 fps	Jusqu'à 58 environ
3,0 fps	Jusqu'à 62 environ

* Disponible uniquement avec l'obturateur électronique.



La cadence varie en fonction des conditions de prise de vue et du nombre d'images enregistrées. En outre, la cadence et le nombre d'images par rafale peuvent varier en fonction du type de carte mémoire utilisé.

Mise au point

- **Mode** : AF seul ou continu ; mise au point manuelle avec bague de mise au point
- **Sélection de la zone de mise au point** : POINT UNIQUE, ZONE, LARGE/SUIVI, TOUS
- **Système de mise au point automatique** : AF hybride intelligent (détection de contraste TTL/AF par détection de phase) avec illuminateur d'assistance AF



















Balance des blancs

Personnalisée 1, Personnalisée 2, Personnalisée 3, sélection de la température de couleur, automatique, lumière directe du soleil, ombre, éclairage fluorescent lumière du jour, éclairage fluorescent blanc chaud, éclairage fluorescent blanc froid, éclairage à incandescence, plongée

Retardateur

Désactivé, 2 s, 10 s

Système

Mode flash	<ul style="list-style-type: none"> • MODE : MODE TTL (FLASH AUTOMATIQUE, STANDARD, SYNCHRONISATION LENTE), MANUEL, SYNCHRO EXT., OFF • MODE DE SYNCHRONISATION : 1ER RIDEAU, 2E RIDEAU • REDUC. YEUX ROUGE :  FLASH+RETRAIT,  FLASH,  RETRAIT, NON 		
Griffe flash	Griffe flash avec contacts TTL		
Contact de synchronisation	Contact X ; permet des vitesses de synchronisation aussi rapides que $\frac{1}{180}$ s		
Viseur	Viseur OLED couleur de 0,39 pouce et 2360000 points, avec réglage dioptrique (-4 à $+2$ m ⁻¹) ; grossissement 0,62× avec objectif 50 mm (équivalent en format 24×36 mm) réglé à l'infini et dioptrie réglée sur $-1,0$ m ⁻¹ ; angle de champ diagonal de 30,0° environ (angle de champ horizontal de 25,0° environ) ; dégagement oculaire de 17,5 mm environ		
Écran LCD	Écran LCD tactile couleur fixe de 3,0 pouces/7,6 cm et 1040000 points		
Vidéos	 2160/29.97P	 1080/59.94P	 720/59.94P
(avec son stéréo)	 2160/25P	 1080/50P	 720/50P
	 2160/24P	 1080/29.97P	 720/29.97P
	 2160/23.98P	 1080/25P	 720/25P
		 1080/24P	 720/24P
		 1080/23.98P	 720/23.98P

Entrée/sortie

Entrée/ sortie numérique	USB 2.0 High-Speed Port Micro USB (Micro-B)
Sortie HDMI	Micro-connecteur HDMI (type D)
Prise microphone/ télécommande	Mini-jack à 3 bornes, ø2,5 mm

Alimentation électrique/autre

Alimentation	Batterie NP-W126S (fournie avec l'appareil photo)
Dimensions de l'appareil photo (L × H × P)	121,3 mm × 73,9 mm × 42,7 mm (32,4 mm hors parties saillantes, mesures effectuées à l'endroit le plus fin)/ 4,78 po × 2,91 po × 1,68 po (1,28 po)
Poids de l'appareil photo	Environ 287 g/10,1 oz, sans la batterie, les acces- soires et la carte mémoire
Poids pour la prise de vue	Environ 337 g/11,9 oz, avec la batterie et la carte mémoire
Conditions de fonctionnement	<ul style="list-style-type: none">• Température : 0 °C à +40 °C/+32 °F à +104 °F• Humidité : 10% à 80% (sans condensation)



Alimentation électrique/autre

Autonomie de la batterie

- **Type de batterie** : NP-W126S
- **Photos** : le nombre d'images dépend de l'option sélectionnée pour **PERFORMANCE** :

PERFORMANCE	LCD	EVF
H. PER.	Environ 260	Environ 260
STANDARD	Environ 350	Environ 350

- **Vidéos** : la durée de la séquence pouvant être enregistrée dépend du mode vidéo :

Mode	Durée d'enregistrement standard	Durée d'enregistrement continu
	Environ 50 minutes	Environ 70 minutes
	Environ 60 minutes	Environ 95 minutes

Norme CIPA, mesures effectuées en mode **P**, à l'aide d'une batterie entièrement chargée (NP-W126S), d'un objectif XF35mmF1.4 R et d'une carte mémoire SD.

Remarque : l'autonomie de la batterie varie en fonction de son niveau de charge et diminue à basse température.

Transmetteur sans fil

Réseau local sans fil

Normes	IEEE 802.11b/g/n (protocole sans fil standard)
Fréquence de transmission (fréquence centrale)	<ul style="list-style-type: none">• États-Unis, Canada, Taïwan : 2412 MHz–2462 MHz (11 canaux)• Autres pays : 2412 MHz–2472 MHz (13 canaux)
Puissance radiofréquence maximale (PIRE)	11.74 dBm
Protocoles d'accès	Infrastructure

Bluetooth®

Normes	Bluetooth version 4.0 (Bluetooth Low Energy)
Fréquence de transmission (fréquence centrale)	2402 MHz–2480 MHz
Puissance radiofréquence maximale (PIRE)	-0.12 dBm

Flash externe EF-X8

Nombre guide	GN8 (100 ISO), GN11 (200 ISO)
Dimensions (L × H × P)	39,7 mm × 24,2 mm × 63,4 mm/ 1,6 po × 1,0 po × 2,5 po
Poids	Environ 41 g/1,4 oz

Batterie NP-W126S

Tension nominale	7,2 V
Capacité nominale	1260 mAh
Température de fonctionnement	0 °C à +40 °C/+32 °F à +104 °F
Dimensions (L × H × P)	36,4 mm × 47,1 mm × 15,7 mm/ 1,4 po × 1,9 po × 0,6 po
Poids	Environ 47 g/1,7 oz

Chargeur de batterie BC-W126

Entrée nominale	100 V–240 V CA, 50/60 Hz
Capacité d'entrée	13–21 VA
Sortie nominale	8,4 V CC, 0,6 A
Batteries compatibles	Batteries rechargeables NP-W126S
Temps de charge	Environ 150 minutes (+20 °C/+68 °F)
Température de fonctionnement	5 °C à +40 °C/+41 °F à +104 °F
Dimensions (L × H × P)	65 mm × 91,5 mm × 28 mm/ 2,6 po × 3,6 po × 1,1 po, hors parties saillantes
Poids	Environ 77 g/2,7 oz

Le poids et les dimensions varient en fonction du pays ou de la région d'achat. Les étiquettes, les menus et autres affichages peuvent différer de ceux de votre appareil photo.

 Les caractéristiques et les performances peuvent faire l'objet de modifications sans préavis. FUJIFILM ne pourra être tenu responsable des erreurs éventuellement présentes dans ce manuel. L'apparence du produit peut différer de celle décrite dans ce manuel.

FUJIFILM

FUJIFILM Corporation

7-3, AKASAKA 9-CHOME, MINATO-KU, TOKYO 107-0052, JAPAN

http://www.fujifilm.com/products/digital_cameras/index.html

