

FUJIFILM

DIGITAL CAMERA

X-E3

Brugervejledning

Indledning

Tak, fordi du har købt dette produkt. Sørg for, at du har læst og forstået denne brugervejlednings indhold, før du anvender kameraet. Opbevar brugervejledningen på et sted, hvor alle der anvender produktet, har adgang til den.

For seneste information

De seneste versioner af brugervejledningerne er tilgængelige på:

<http://fujifilm-dsc.com/en-int/manual/>



Du kan opnå adgang til hjemmesiden både via computer og også på smartphones og tablets.



For information om firmwareopdateringer, gå på:

http://www.fujifilm.com/support/digital_cameras/software/





Kapiteloversigt

Menuliste	iv
1 Før du starter	1
2 De første trin	27
3 Grundlæggende fotografering og afspilning	47
4 Filmoptagelse og afspilning	53
5 Fotografering	61
6 Optagelsesmenuerne	113
7 Afspilning og afspilningsmenuen	173
8 Opsætningsmenuerne	201
9 Genveje	245
10 Eksternt udstyr og ekstratilbehør	259
11 Tilslutninger	281
12 Tekniske bemærkninger	293







Menuliste







Indstillingerne i kameramenuen er opstillet nedenfor.

Optagelsesmenuer

Justér indstillingerne, når du optager billeder eller film.

 Se side 113 for detaljer.

 BILLEDKVALITET-INDSTILLING 	 AF/MF-INDSTILLING 
BILLEDSTØRRELSE 115	FOKUSOMRÅDE 133
BILLEDKVALITET 116	AF-TILSTAND 134
RÅOPTAGELSE 117	AF-C BRUGERDEF. INDSTIL. 135
FILMSIMULERING 118	GEM AF-TILST. VED ORIENT. 136
KORNEFFEKT 120	AF-PUNKTDISPLAY   136
DYNAMISK OMFANG 121	ANTAL AF FOKUSPUNKTER 137
HVIDBALANCE 122	FØR-AF 137
HØJLYSTONE 126	AF-HJÆLPELYS 138
SKYGETONE 126	ANS/ØJE DETEKTERINGSINDST. 139
FARVE 127	AF+MF 141
SKARPHED 127	MF-HJÆLP 142
STØJREDUKTION 128	FOKUSKONTROL 143
LANG EKSPONERING – SR 128	LÅS SPOT AE & FOKUSOMRÅDE 143
OBJEKTIVMOD.OPT. 129	ØJEBLIKkelig AF-INDST. 144
FARVERUM 129	DYBDEFOKUS SKALA 144
PIXEL-MAPPING 130	UDLØSER/FOKUSPRIORITET 145
VÆLG CUSTOM INDS. 131	3/3 TRYKSKÆRMSTILSTAND 146
RED./GEM CUSTOM 131	





 OPTAGELSESDINDSTILLING			 BLITZ-INDSTILLING		
1½	MOTIVPOSITION	149	INDSTIL. AF BLITZFUNKTION	164	
	SELVUDLØSER	151	FJERN RØDE ØJNE	165	
	INTERVAL-TIMEROPTAG.	152	TTL-LÅSETILSTAND	166	
	AE BKT INDSTILLING	154	INDSTILLING AF LED-LYS	167	
	FILMSIMULERINGSBKT.	154	MASTERINDSTILLING	167	
	LYSMÅLING	155	SKIFT INDSTILLING	168	
	LUKKERTYPE	156	 FILM-INDSTILLING		
SETUP DIGIT STAB	157	FILMTILSTAND	169		
2½	ISO	158	AF-TILSTAND FOR FILM	170	
	MONT.ADAP.IND.	161	HDMI-UDGANG, INFODISPLAY	170	
	TRÅDLØS KOMM.	163	4K FILMUDGANG	171	
			HDMI-OPTAGELSESKONTROL	171	
		MIK.-NIVEAUJUST.	172		
		MIK/FJERN-UDLØSN.	172		

Afspilningsmenuen

Justér afspilningsindstillingerne.



Se side 180 for detaljer.





 AFSPILNINGSMENU			 AFSPILNINGSMENU		
1½	RAW-KONVERTERING	180	BILLED OVERFØRSELSORDRE	192	
	SLET	183	TRÅDLØS KOMM.	193	
	BESKÆR BILLEDE	186	DIASSHOW	193	
	ÆNDR STØRRELSE	187	HJÆLP TIL FOTOBOG	194	
	BESKYT	188	2½	PC-AUTOLAGRING	196
	ROTER BILLEDE	189		FOTOBESTIL. (DPOF)	197
	FJERN RØDE ØJNE	190		instax PRINTERUDSKRIVN.	199
STEMMEMEMO-INDSTILLING	191		FORMATFORHOLD	200	









Opsætningsmenuer

Justér de grundlæggende kameraindstillinger.



Se side 201 for detaljer.

 BRUGERINDSTILLING		 SKÆRMINDSTILLING	
FORMATERING	203	EVF-LYSSTYRKE	214
DATO/TID	204	EVF-FARVE	215
TIDSFORSKEL	205	LCD-LYSSTYRKE	215
言語/LANG.	206	LCD-FARVE	216
MIN MENU INDSTILLING	206	1½ VISNING	216
SENSORRENSNING	208	AUTOROTER SKÆRME	217
NULSTIL	209	VIS EKS./HVIDBALANCE I MAN. TIL.	217
 LYDINDSTILLING		FORHÅNDSVIS BILLEDEFFEKT	218
AF BIP-VOLUMEN	210	GUIDE INDRAMNING	219
SELVUDLØSER-BIP-VOLUMEN	211	2½ AUTOROTER. AFSP.	220
LYDSTYRKE	211	AFSTANDSMÅLEENHEDER	220
LUKKERLYDSTYRKE	212	VIS CUSTOM INDST.	221
LUKKERLYD	212		
AFSPILN.LYDST.	213		

	 KNAP/DREJEKNAP-INDSTILLING 	
	FOKUSARM INDSTILLING	223
	REDIGER/GEM HURTIGMENU	224
	FUNKT.INDS. (Fn)	226
	KOMMANDODREJEKNAP-INDST.	228
1½	 S.S.-DRIFT	228
	ISO-KOMMANDO DREJEK. INDS.	229
	LUKKER AF	229
	LUKKER AE	230
	OPTAG UDEN OBJ.	230
	OPTAG UDEN KORT	231
	FOKUSRING	231
2½	AE/AF-LÅSTILST.	232
	BLÆNDEINDSTILLING	232
	TRYKSKÆRMINDSTILLING	233
	 STRØMSTYRING 	
	AUTO-SLUK	234
	YDELSE	235
	 GEM DATA INDSTILLING 	
	NUMMERERING	237
	GEM ORG.BILLEDE	238
	REDIGER FILNAVN	238
	OPHAVSRETLIG INFO	239
	 FORBINDELSINDSTILLING 	
	Bluetooth-INDSTILLINGER	241
	PC-AUTOLAGR.INDS.	242
	instax PR.FORB.INDST.	242
	GEN. INDSTILLINGER	243
	INFORMATION	244
	NULSTIL TRÅDLØS INDSTILL.	244



Indholdsfortegnelse

Indledning	ii
For seneste information	ii
Menuliste	iv
Optagelsesmenuer	iv
Afspilningsmenuen	v
Opsætningsmenuer	vi
Medfølgende tilbehør	xix
Om denne brugervejledning	xx
Symboler og Konventioner	xx
Terminologi	xx

1 Før du starter **1**



Kameraets dele	2
Pladen med serienummer	4
Fokuspinden (fokushåndtaget)	4
Lukkertidshjulet	5
Eksponeringskompensationshjulet	5
Knappen DRIVE	6
Kontakt til autotilstandsvælgeren	7
Kommandohjulene	8
Indikatorlampen	10
LCD-skærmen	11
Søgefokusering	11
Kameraskærme	12
Elektronisk søger/LCD-skærm	12
Valg af visningstilstand	14



Justering af skærmens lysstyrke og farve	15
Rotation af visning	15
Knappen DISP/BACK.....	16
Brugertilpasning af standardvisningen.....	17
Anvendelse af menuerne.....	20
Trykskærmstilstand	22
Berøringsknapper til optagelse.....	22
Visning af trykskærmskontrol.....	25

2 De første trin 27







Montering af remmen	28
Montering af Objektiv	30
Opladning af batteriet.....	32
Isætning af batterier og hukommelseskort.....	36
Kompatible hukommelseskort.....	40
Tænd og sluk kameraet	42
Kontrol af batteriniveauet.....	43
Grundlæggende opsætning	44
Valg af andet sprog.....	46
Ændring af tid og dato	46

3 Grundlæggende fotografering og afspilning 47

Optagelse af billeder (tilstand P)	48
 Visning af billeder	51
 Sletning af billeder.....	52

4	Filmoptagelse og afspilning	53
	Optagelse af film	54
	Justér filmindstillingerne.....	57
	Visning af film.....	58



5 **Fotografering** **61**

	Valg af optagetilstand	62
	Tilstand P: Program AE.....	62
	Tilstand S: Lukkerprioriteret AE.....	64
	Tilstand A: Blændeprioriteret AE.....	69
	Tilstand M: Manuel eksponering	72
	Automatisk tilstand.....	74
	Autofokus.....	77
	Fokustilstand.....	78
	Autofokusindstillinger (AF-tilstand).....	80
	Valg af fokuspunkt.....	82
	Manuelt fokus.....	87
	Kontrol af fokus	89
	Eksponeringskompensation	91
	C (Brugerdefineret)	91
	Fokus-/eksponeringslås.....	92
	Knapperne AF-L og AE-L.....	93
	BKT Bracketing.....	94
	AE-BRACKETING.....	95
	ISO-BRACKETING.....	95
	FILMSIMULERINGSBKT.....	95
	HVIDBALANCE BKT	96
	DYNAMISK OMRÅDEBKT.....	96

 Kontinuerlig optagelse (serietilstand).....	97
 Avancerede filtre	99
Avancerede filterindstillinger	100
 Multieksponeringer.....	101
 Panorama-billeder	103
Blitzfotografering	107
Blitzindstillinger.....	109

6 Optagelsesmenuerne 113

 BILLEDKVALITET-INDSTILLING.....	114
BILLEDSTØRRELSE.....	115
BILLEDKVALITET	116
RÅOPTAGELSE	117
FILMSIMULERING	118
KORNEFFEKT	120
DYNAMISK OMFANG.....	121
HVIDBALANCE.....	122
HØJLYSTONE	126
SKYGGETONE.....	126
FARVE.....	127
SKARPHED	127
STØJREDUKTION.....	128
LANG EKSPONERING – SR.....	128
OBJEKTIVMOD.OPT.....	129
FARVERUM.....	129
PIXEL-MAPPING	130
VÆLG CUSTOM INDS.....	131
RED./GEM CUSTOM	131

AF/MF	AF/MF-INDSTILLING.....	133
	FOKUSOMRÅDE	133
	AF-TILSTAND	134
	AF-C BRUGERDEF. INDSTIL.....	135
	GEM AF-TILST. VED ORIENT.....	136
	AF-PUNKTDISPLAY  	136
	ANTAL AF FOKUSPUNKTER.....	137
	FØR-AF.....	137
	AF-HJÆLPELYS.....	138
	ANS/ØJE DETEKTERINGSINDST	139
	AF+MF	141
	MF-HJÆLP	142
	FOKUSKONTROL.....	143
	LÅS SPOT AE & FOKUSOMRÅDE	143
	ØJEBLIKkelig AF-INDST.....	144
	DYBDEFOKUS SKALA	144
	UDLØSER/FOKUSPRIORITET	145
	TRYKSKÆRMSTILSTAND.....	146
	OPTAGELSESIKSTILLING.....	149
	MOTIVPOSITION	149
	SELVUDLØSER.....	151
	INTERVAL-TIMEROPTAG.....	152
	AE BKT INDSTILLING.....	154
	FILMSIMULERINGSBKT.....	154
	LYSMÅLING	155
	LUKKERTYPE	156
	SETUP DIGIT STAB	157
	ISO	158



MONT.ADAP.IND.....	161
TRÅDLØS KOMM.	163
⚡ BLITZ-INDSTILLING.....	164
INDSTIL. AF BLITZFUNKTION.....	164
FJERN RØDE ØJNE.....	165
TTL-LÅSETILSTAND.....	166
INDSTILLING AF LED-LYS.....	167
MASTERINDSTILLING.....	167
SKIFT INDSTILLING.....	168
🎬 FILM-INDSTILLING.....	169
FILMTILSTAND.....	169
AF-TILSTAND FOR FILM.....	170
HDMI-UDGANG, INFODISPLAY.....	170
4K FILMUDGANG.....	171
HDMI-OPTAGELSESKONTROL.....	171
MIK.-NIVEAUJUST.....	172
MIK/FJERN-UDLØSN.....	172

7 Afspilning og afspilningsmenuen 173

Afspilningsvisningen.....	174
Knappen DISP/BACK.....	176
Visning af billeder.....	178
Afspilningszoom.....	179
Afspilning af flere billeder.....	179
📺 Afspilningsmenuen.....	180
RAW-KONVERTERING.....	180
SLET.....	183
BESKÆR BILLEDE.....	186

ÆNDR STØRRELSE.....	187
BESKYT.....	188
ROTER BILLEDE.....	189
FJERN RØDE ØJNE.....	190
STEMMEMEMO-INDSTILLING.....	191
BILLEDOVERFØRSELSORDRE.....	192
TRÅDLØS KOMM.	193
DIASSHOW.....	193
HJÆLP TIL FOTOBOG.....	194
PC-AUTOLAGRING.....	196
FOTOBESTIL. (DPOF).....	197
instax PRINTERUDSKRIVN.....	199
FORMATFORHOLD.....	200

8 Opsætningsmenuerne 201

 BRUGERINDSTILLING.....	202
FORMATERING.....	203
DATO/TID.....	204
TIDSFORSKEL.....	205
言語/LANG.	206
MIN MENU INDSTILLING.....	206
SENSORRENSNING.....	208
NULSTIL.....	209
 LYDINDSTILLING.....	210
AF BIP-VOLUMEN.....	210
SELVUDLØSER-BIP-VOLUMEN.....	211
LYDSTYRKE.....	211
LUKKERLYDSTYRKE.....	212

LUKKERLYD.....	212
AFSPILN.LYDST.....	213
SKÆRMINDSTILLING.....	214
EVF-LYSSTYRKE.....	214
EVF-FARVE.....	215
LCD-LYSSTYRKE.....	215
LCD-FARVE.....	216
VISNING.....	216
AUTOROTER SKÆRME.....	217
VIS EKS./HVIDBALANCE I MAN. TIL.....	217
FORHÅNDSVIS BILLEDEFFEKT.....	218
GUIDE INDRAMNING.....	219
AUTOROTER. AFSP.....	220
AFSTANDSMÅLEENHEDER.....	220
VIS CUSTOM INDST.....	221
KNAP/DREJEKNAP-INDSTILLING.....	223
FOKUSARM INDSTILLING.....	223
REDIGER/GEM HURTIGMENU.....	224
FUNKT.INDS. (Fn).....	226
KOMMANDODREJEKNAP-INDST.....	228
 S.S.-DRIFT.....	228
ISO-KOMMANDO DREJEK. INDS.....	229
LUKKER AF.....	229
LUKKER AE.....	230
OPTAG UDEN OBJ.....	230
OPTAG UDEN KORT.....	231
FOKUSRING.....	231
AE/AF-LÅSTILST.....	232

BLÆNDEINDSTILLING	232
TRYKSKÆRMINDSTILLING.....	233
☑ STRØMSTYRING.....	234
AUTO-SLUK	234
YDELSE.....	235
☑ GEM DATA INDSTILLING	236
NUMMERERING.....	237
GEM ORG.BILLEDE	238
REDIGER FILNAVN	238
OPHAVSRETSLIG INFO.....	239
☑ FORBINDELSINDSTILLING	240
Bluetooth-INDSTILLINGER.....	241
PC-AUTOLAGR.INDS.....	242
instax PR.FORB.INDST.....	242
GEN. INDSTILLINGER	243
INFORMATION.....	244
NULSTIL TRÅDLØS INDSTILL.....	244

9 Genveje 245

Genvejsindstillinger	246
Knappen Q (Hurtigmenu)	247
Visningen af hurtigmenu	247
Visning og ændring af indstillinger	249
Redigering af hurtigmenuen.....	250
Fn-knapperne (Funktion)	252
Tildeling af funktioner til funktionsknapperne.....	254
MY MIN MENU	256
MIN MENU INDSTILLING.....	256

10 Eksternt udstyr og ekstratilbehør	259
Eksterne blitzenheder	260
Blitzindstillinger.....	261
SYNKRONISER TERMINAL	263
SHOE-MONTERET BLITZ.....	264
MASTER(OPTISK).....	269
Objektiver	275
Objektivets dele.....	275
Fjernelse af objektivdækslerne.....	276
Montering af modlysblænder.....	276
Objektiver med Blænderinge.....	277
Objektiver uden blænderinge.....	278
Objektiver med O.I.S. Kontakter	278
Objektiver med manuelt fokus.....	279
Pleje af objektivet.....	280
11 Tilslutninger	281
HDMI-udgang	282
Tilslutning til HDMI-enheder	282
Optagelse	283
Afspilning.....	283
Trådløs overførs.	284
Smartphones og tablets:	
FUJIFILM Camera Remote.....	284
Smartphones og tablets:	
Bluetooth®-sammenkædning.....	285
Smartphones og tablets: Wi-Fi	285
Computere: FUJIFILM PC AutoSave.....	286
Computere: Trådløse forbindelser.....	286

Tilslutning til computere via USB	287
Windows (MyFinePix Studio).....	287
Mac OS X/macOS.....	287
RAW FILE CONVERTER EX 2.0.....	287
Tilslutning af kameraet.....	288
instax SHARE-printere	291
Oprettelse af forbindelse.....	291
Udskrivning af billeder.....	292

12 Tekniske bemærkninger **293**

Tilbehør fra FUJIFILM	294
Software fra FUJIFILM	298
FUJIFILM Camera Remote	298
FUJIFILM PC AutoSave	298
MyFinePix Studio.....	299
RAW FILE CONVERTER EX 2.0.....	299
For din sikkerheds skyld	300
Produktvedligeholdelse	313
Rensning af billedsensoren	314
Opdateringer til firmware	315
Kontrol af firmwareversionen.....	315
Fejlfinding	316
Advarselsmeddelelser og visninger	325
Hukommelseskortets kapacitet	329
Specifikationer	330

Medfølgende tilbehør

Følgende leveres med kameraet:

- NP-W126S genopladeligt batteri
- BC-W126 batterioplader
- EF-X8 shoe-monteret blitzenhed
- Kamerahusdæksel
- Clips til metalrem (× 2)
- Clipsmonteringsværktøj
- Beskyttelsesdæksler (× 2)
- Skulderrem
- *Brugervejledning* (denne vejledning)



Hvis du har købt et objektivsæt, skal du kontrollere, at et objektiv er inkluderet.

Om denne brugervejledning

Denne brugervejledning indeholder instruktioner i dit FUJIFILM X-E3 digitalkamera. Sørg for, at du har læst og forstået brugervejledningens indhold, før du fortsætter.

Symboler og Konventioner

Følgende symboler anvendes i denne brugervejledning:



Information, der bør læses for at forhindre beskadigelse af produktet.



Ekstra oplysninger, der kan være nyttige ved anvendelse af produktet.



Sider, hvor du kan finde tilhørende information.

Menuer og anden tekst i visningerne vises med **fed**. Illustrationerne er kun vejledende; tegningerne kan være forenklede, idet billederne ikke nødvendigvis er taget med den kameramodel, der er beskrevet i denne brugervejledning.

Terminologi

De ekstra SD-, SDHC- og SDXC-hukommelseskort, som kameraet bruger til at lagre billeder, kaldes "hukommelseskort". Den elektroniske søger kan betegnes som "EVF" og LCD-skærmen som "LCD".

Før du starter

1

Kameraets dele

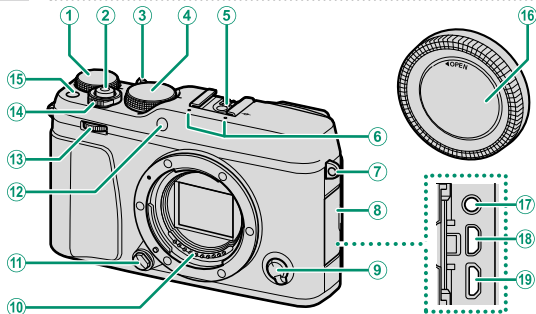

- | | |
|--|--|
| ① Eksponeringskompensationshjul
..... 5, 91 | ⑫ AF-hjælpelys..... 138
Selvudløserlampe..... 151 |
| ② Udløserknap..... 50 | ⑬ Forreste kommandohjul..... 8, 228 |
| ③ Kontakt til autotilstandsvælger... 7 | ⑭ Kontakten ON/OFF 42 |
| ④ Lukkertidshjul..... 5, 64, 72 | ⑮ Funktionsknap (Fn1)..... 252 |
| ⑤ Tilbehørssko..... 107, 260 | ⑯ Kamerahusdæksel..... 30 |
| ⑥ Mikrofon..... 172 | ⑰ Mikrofon/fjernbetjeningsstik
($\varnothing 2,5$ mm)..... 55, 68, 172 |
| ⑦ Øsken i rem..... 28 | ⑱ HDMI-mikrostik (type D)..... 282 |
| ⑧ Stikdæksel | ⑲ Stik Mikro USB (Mikro-B)
USB 2.0..... 35, 68, 288 |
| ⑨ Fokustilstandsvælger..... 78 | |
| ⑩ Objektivets signalkontakter | |
| ⑪ Objektivudløserknap..... 31 | |

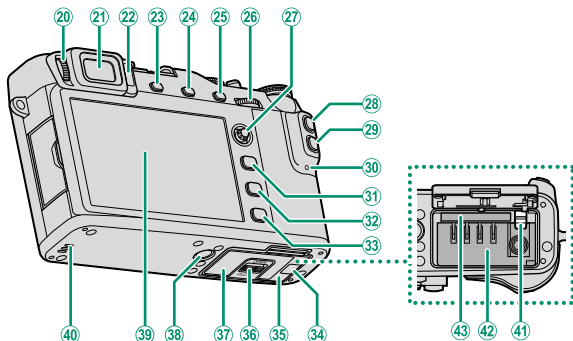

- | | | | |
|----|--|----|---|
| 20 | Dioptrijusteringskontrol..... 11 | 31 | Knappen MENU/OK 20 |
| 21 | Elektronisk søger (EVF) 12, 14, 15 | 32 | Knappen DISP (visning)/BACK
..... 16, 176 |
| 22 | Øjesensor..... 14 | 33 | Knappen ▶ (afspilning) 51 |
| 23 | Knappen VIEW MODE 14 | 34 | Kabelkanaldæksel til
jævnstrømsstik 294 |
| 24 | Knappen DRIVE 6
Knappen ⏏ (slet)
(afspilningstilstand)..... 52 | 35 | Batterikammerdæksel 36 |
| 25 | Knappen AE-L (eksponeringslås)
..... 93 | 36 | Batterikammerdækslets lås 36 |
| 26 | Bagerste kommandohjul
..... 9, 178, 228 | 37 | Plade med serienummer 4 |
| 27 | Fokuspinden (fokushåndtaget).... 4 | 38 | Stativfatning |
| 28 | Knappen AF-L (fokuslås) 93 | 39 | LCD-skærm 11, 12, 14, 15 |
| 29 | Knappen Q (hurtigmenu) 247 | 40 | Højtaler..... 58 |
| 30 | Indikatorlampe..... 10, 35 | 41 | Batterilås 39 |
| | | 42 | Batterikammer 36 |
| | | 43 | Hukommelseskortholder 36 |

Pladen med serienummer

Fjern ikke pladen med serienummer, der angiver FCC-ID, KC-mærke, serienummer og andre vigtige oplysninger.

1 Fokuspinden (fokushåndtaget)

Vip eller tryk på fokuspinden for at vælge fokusområdet. Fokuspinden kan også anvendes til at navigere rundt i menuerne.



Lukkertidshjulet

Lukkertidshjulet anvendes til at vælge lukkertiden.

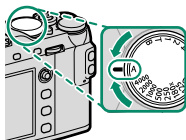

Eksponeringskompensationshjulet

Drej hjulet for at vælge en grad af eksponeringskompensation.

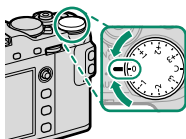

Knappen DRIVE

Tryk på knappen **DRIVE** viser indstillinger for drevtilstand, hvor du kan vælge mellem følgende indstillinger for drevtilstand.

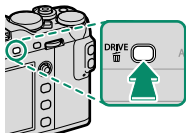

Tilstand		
	STILLBILLEDE	48
	SERIEBILLEDE	97
	AE-BRAKETING	95
	ISO-BRAKETING	95
	FILMSIMULERINGSBKT.	95
	HVIDBALANCE BKT	96
	DYNAMISK OMRÅDEBKT.	96
Adv.	MULTI EKSP.	101
	PANORAMA	103
	AVANCERET FILTER	99
	FILM	54

Kontakt til autotilstandsvælgeren

Skift mellem auto- og manuel-tilstande.

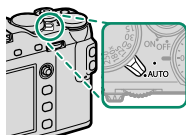

Position	Tilstand
	<p>Vælg fra P (program AE), S (lukkerprioritet AE), A (blændeprioritet AE), og M (manuelle) tilstande (📖 62, 64, 69, 72). Justér lukkertid og blænde ved hjælp af programsift (tilstand P) eller indstil lukkertid og/eller blænde manuelt (tilstande S, A, og M).</p>
	<p>Automatisk tilstand. Kameraet justerer automatisk indstillingerne i henhold til det valgte alternativ, valgt ved at dreje på det forreste kommandohjul. Vælg mellem tilstande, der passer til bestemte motivtyper (📖 74), eller vælg SR+ AVANCERET SR-AUTO, hvor kameraet automatisk tilpasser tilstanden til motivet (📖 76). Valg af motiv er ikke tilgængeligt i drevtilstandene Adv. eller Adv.</p>



Restriktioner kan gælde for kameraindstillinger, afhængigt af tilstand og optageforhold.

Kommandohjulene

Drej eller tryk på kommandohjulene for at udføre de nedenfor opstillede funktioner.

1 Forreste kommandohjul



Drej



- Vælg menufane eller side gennem menuerne.
- Justér blænde.
- Vælg en motivtype ved optagelse i automatisk tilstand.
- Vælg et avanceret filter ved optagelse med  (**AVANCERET FILTER**) valgt i automatisk tilstand.
- Justér eksponeringskompensationen, når **C** er valgt med eksponeringskompensationshjulet.
- Justér følsomheden (**TIL** valgt for **ISO-KOMMANDO DREJEK. INDS.**).
- Få vist andre billeder under afspilning.

Tryk



Skift frem og tilbage mellem blænde og eksponeringskompensation, når **C** er valgt med eksponeringskompensationshjulet, eller mellem blænde, eksponeringskompensation og følsomhed, når **C** er valgt med eksponeringskompensationshjulet, og **ISO-KOMMANDO DREJEK. INDS.** er slået **TIL**.

Bagerste kommandohjul



Drej



- Markér menupunkter.
- Vælg den ønskede kombination af lukkertid og blænde (programskift).
- Vælg lukkertid.
- Justér indstillingerne i hurtigmenuen.
- Vælg størrelsen af fokusrammen.
- Zoom ind eller ud i fuldskærms- eller multibilledafspilning.

Tryk



- Udfør den funktion, der er knyttet til funktionsknappen **DREJEKNAP**.
- Tryk og hold nede for at vælge fokusvisningen for manuel fokustilstand.
- Zoom ind på det aktive fokuspunkt under afspilning.

Indikatorlampen

Når søgeren ikke er i brug, vises kameraets status af indikatorlampen.

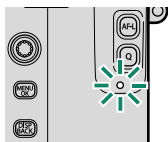

Indikatorlampe	Kamerastatus
Lyser grønt	Fokus låses.
Blinker grønt	Advarsel om fokus eller lang lukkertid. Der kan tages billeder.
Blinker grønt og orange	<ul style="list-style-type: none">• Kamera slået til: Optagelse af billeder. Der kan tages flere billeder.• Kamera slået fra: Overførsel af billeder til en smartphone eller tablet.
Lyser orange	Optagelse af billeder. Der kan ikke tages flere billeder på dette tidspunkt.
Blinker orange	Blitzen lader op; blitzen går ikke af, når der tages et billede.
Blinker rødt	Objektiv- eller hukommelsesfejl.



Der kan også forekomme advarsler i visningen.

LCD-skærmen

LCD-skærmen fungerer også som berørings-skærm, der kan anvendes til:

- Berøringsfotografering (📖 23)
- Valg af fokusområde (📖 22)
- Valg af funktion (📖 24)
- Fuldskræmsafspilning (📖 25)



Søgerfokusering

Kameraet har dioptrijustering i området fra -4 til $+2$ m⁻¹, så det passer til de enkelte brugeres syn. Drej dioptrijusteringen, indtil søgervisningen er i skarpt fokus.

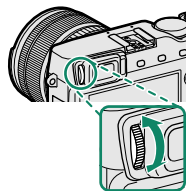

Kameraskærme

Dette afsnit opstiller de indikatorer, der kan vises under optagelse.

❗ For illustrative formål vises skærmene med alle indikatorer tændt.

Elektronisk søger/LCD-skærm

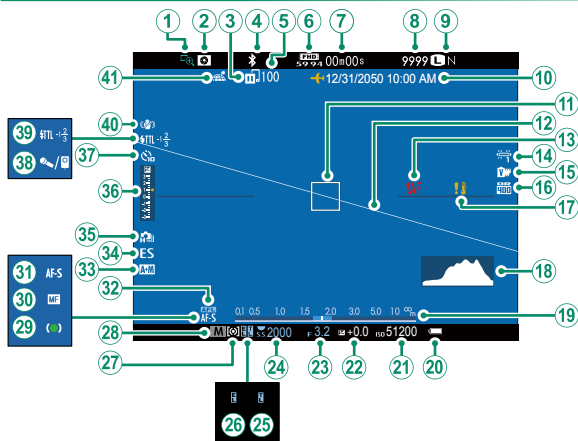



① Fokuskontrol.....	89, 143	②① Følsomhed.....	158
② Forhåndsvisning af dybdeskarphed.....	70, 89	②② Eksponeringskompensation.....	91
③ Status for billedoverførsel.....	192	②③ Blænde.....	63, 69, 72
④ Bluetooth TIL/FRA.....	241	②④ Lukkertid.....	63, 64, 72
⑤ Antal billeder valgt til overførsel.....	192	②⑤ TTL-lås.....	166, 227, 255
⑥ Filmtilstand.....	54, 169	②⑥ AE-lås.....	92, 93, 230
⑦ Resterende tid.....	54	②⑦ Lysmåling.....	155
⑧ Antal tilgængelige billeder*.....	329	②⑧ Optagetilstand.....	62
⑨ Billedkvalitet og -størrelse	115, 116	②⑨ Fokusindikator.....	79
⑩ Dato og tid.....	44, 204, 205	③⑩ Manuel fokusindikator.....	87
⑪ Fokusramme.....	82, 92	③① Fokustilstand.....	78
⑫ Virtuel horisont.....	18	③② AF-lås.....	92, 93, 229
⑬ Fokusadvarsel.....	50, 325	③③ Indikator for AF+MF.....	141
⑭ Hvidbalance.....	122	③④ Lukkertype.....	156
⑮ Filmsimulering.....	118	③⑤ Kontinuerlig indstilling.....	97
⑯ Dynamisk omfang.....	121	③⑥ Eksponeringsindikator.....	72, 91
⑰ Temperaturadvarsel.....	328	③⑦ Selvudløserindikator.....	151
⑱ Histogram.....	19	③⑧ Mikrofon-/fjernbetjening.....	172
⑲ Afstandsindikator.....	89	③⑨ Blitztilstand (TTL).....	109
⑳ Batteriniveau.....	43	Blitzkompensation.....	109
		④⑩ Setup digit stab.....	157
		④① Status på download af steddata.....	243

* Viser "9999", hvis der er plads til mere end 9999 billeder.

Valg af visningstilstand

Tryk på knappen **VIEW MODE** bladre igennem følgende visningstilstande:

-  **ØJESENS.:** Når du sætter øjet til søgeren, tænder denne, og LCD-skærmen slukker; når du flytter øjet fra søgeren, slukker denne, og LCD-skærmen tænder.
- **KUN EVF:** Søger tændt, LCD-skærm slukket.
- **KUN LCD:** LCD-skærm tændt, søger slukket.
- **KUN EVF + **: Når du sætter øjet til søgeren, tænder denne; når du flytter øjet fra søgeren slukker denne. LCD-skærmen forbliver slukket.
- ** ØJESENSOR + LCD BILLEDSKÆRM:** Når du sætter øjet til søgeren under optagelsen, tænder søgeren, men LCD-skærmen anvendes til visning af billederne umiddelbart efter optagelse.

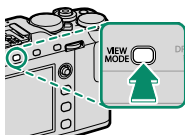

Øjesensoren

Øjesensoren kan reagere på andre genstande end dit øje eller på lys, der falder direkte på sensoren.

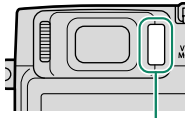

Øjesensor

Justering af skærmens lysstyrke og farve

Lysstyrken og farvegløden i søgeren og på LCD-skærmen kan justeres ved hjælp af indstillingerne i menuen **SKÆRMINDSTILLING**. Vælg **EVF-LYSSTYRKE** eller **EVF-FARVE** for at justere søgerens lysstyrke eller farveglød, og vælg **LCD-LYSSTYRKE** eller **LCD-FARVE** for at udføre det samme for LCD-skærmen.

Rotation af visning

Når **TIL** er valgt for **SKÆRMINDSTILLING** > **AUTOROTER SKÆRME**, drejer indikatorerne i søgeren og på LCD-skærmen automatisk, så de passer til kameraretningen.

Knappen DISP/BACK

Knappen **DISP/BACK** styrer visningen af indikatorer i søgeren og på LCD-skærmen.

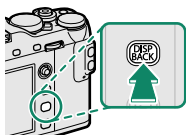

Indikatorer til EVF og LCD skal vælges særskilt. For at vælge EVF-displayet skal du sætte øjet mod søgeren, mens du anvender knappen **DISP/BACK**.

Søger



Standard



Information fra

LCD-skærm



Standard

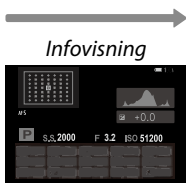

Infovisning



Information fra

Brugertilpasning af standardvisningen

For at vælge de punkter, der vises i standardvisningen:

1 Vis standardindikatorer.

Anvend knappen **DISP/BACK** for at få vist standardindikatorerne.

2 Vælg **VIS CUSTOM INDST.**

Vælg  **SKÆRMINDSTILLING > VIS CUSTOM INDST.** i opsætningsmenuen.

3 Vælg punkter.

Markér punkter, og tryk på **MENU/OK** for at vælge eller fravælge.

- GUIDE INDRAMNING
- ELEKTRONISK NIVEAU
- FOKUSRAMME
- AF-AFSTANDSINDIKATOR
- MF-AFSTANDSINDIKATOR
- HISTOGRAM
- LIVE VISN. FREMHÆV ADV.
- OPTAGETILSTAND
- BLÆNDE/S-HASTIG./ISO
- INFOBAGGRUND
- Eksp. Komp. (Tal)
- Eksp. Komp. (Skala)
- FOKUSTILSTAND
- LYSMÅLING
- LUKKERTYPE
- BLITZ
- KONTINUERLIG TILSTAND
- DOBBELT BIL.STAB.TILSTAND
- TRYKSKÆRM TILSTAND
- HVIDBALANCE
- FILMSIMULERING
- DYNAMISK OMFANG
- BILLEDER TILBAGE
- BILLEDSTØR./-KVAL.
- FILMTILSTAND OG OPTAGETID
- BILLED OVERFØRSELSORDRE
- BATTERINIVEAU
- INDRAMNINGSOMRIDS

4 Gem ændringer.

Tryk på **DISP/BACK** for at gemme ændringer.

5 Afslut menuerne.

Tryk på **DISP/BACK** som nødvendigt, for at afslutte menuerne og vende tilbage til optagevisning.



Nogle indikatorer vises ikke i alle tilstande.

Virtuel horisont

Valg af **ELEKTRONISK NIVEAU** viser en virtuel horisont. Kameraet er plant, når de to linjer overlapper hinanden. Bemærk, at den virtuelle horisont muligvis ikke vises, hvis kameraets objektiv peger op eller ned.

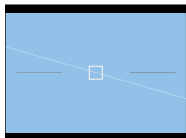

Indramningsomrids

Aktivér **INDRAMNINGSOMRIDS** for at gøre det nemmere at se billedets kanter mod mørke baggrunde.

Histogrammer

Histogrammerne viser fordelingen af toner på billedet. Lysstyrken vises af den vandrette akse, og antal pixels vises af den lodrette akse.



- **Optimal eksponering:** Pixels fordeles i en jævn kurve hen over toneområdet.
- **Overeksponeret:** Pixels samles i højre side af grafen.
- **Undereksponeret:** Pixels samles i venstre side af grafen.

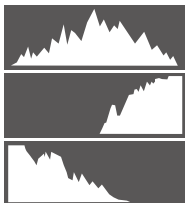

For at få vist særskilte RGB-histogrammer og en visning, hvor der indikeres områder af billedet, som bliver overeksponeret ved de aktuelle indstillinger, ovenpå det billede, der ses gennem objektivet, skal du trykke på funktionsknappen, som **HISTOGRAM** er tildelt til (📖 226, 254).

- ① Overeksponerede områder blinker
- ② RGB-histogrammer

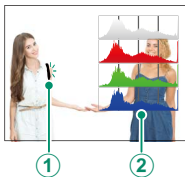

Anvendelse af menuerne

For at få vist menuerne skal du trykke på **MENU/OK**.

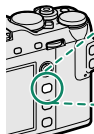

Optagelse



Afspilning







For at navigere i menuerne:

- 1 Tryk på **MENU/OK** for at få vist menuerne.
- 2 Tryk fokusspinden (fokushåndtaget) til venstre for at markere fane for den aktuelle menu.



Fane

- 3 Tryk fokuspinden op eller ned for at markere fanen (IQ, AF MF, , , , MY,  eller ) med det ønskede punkt.
- 4 Tryk fokuspinden til højre for at placere markøren i menuen.



Anvend det forreste kommandohjul til at vælge faner i menuer eller side gennem menuer, og anvend det bagerste kommandohjul til at markere menupunkter.

Fokuspinden (fokushåndtaget) vipper ikke diagonalt.

Trykskærmstilstand

Anvend berøringsknapperne til fotografering eller afspilning.

Berøringsknapper til optagelse

Berøringsknapperne og EVF

Hvis **TIL** er valgt for **KNAP/DREJEKNAP-INDSTILLING > TRYKSKÆRMINDSTILLING > BERØRINGSSKÆRM TIL/FRA** og én vilkårlig af **ALLE**, **HØJRE** eller **VENSTRE** er valgt for **EVF BERØRINGSK. OMR. INDS.**, kan LCD-skærmen anvendes til at vælge fokusområde, mens billederne komponeres i den elektroniske søger (EVF).

Berøringsknapper på LCD-skærm

Trykskærmsindstilling kan bruges til at vælge fokusområde og tage billeder. Operationen, der udføres, kan vælges ved at trykke på trykskærmsindstillingen på skærmen for at bladre gennem følgende muligheder:



Tilstand	Beskrivelse
 TRYKSKÆRMSOP-TAGELSE	Tryk på motivet på skærmen for at fokusere og udløse lukkeren.
 AF	Tryk for at vælge fokuspunkt. I fokustilstanden S (AF-S) låser fokus, mens kameraet i fokustilstanden C (AF-C) løbende justerer fokus i henhold til ændringer i afstanden til motivet.
 OMRÅDE	Tryk for at vælge et punkt til fokus eller zoom. Fokusfeltet rykker til det valgte punkt.
 FRA	Trykskærmsindstilling fra. Skærmen reagerer ikke, når man trykker.



Indstillingerne for berøringsknapper kan justeres ved hjælp af **AF/MF-INDSTILLING > TRYKSKÆRMSTILSTAND** (📖 146). For at deaktivere berøringsknapperne og skjule indikatoren for trykskærmstilstand skal du vælge **FRA** for **KNAP/DREJEKNAP-INDSTILLING > TRYKSKÆRMINDSTILLING > BERØRINGSSKÆRM TIL/ FRA**.

Berøringsfunktion

Funktioner kan tildeles til følgende svirpebevægelser på stort set samme vis som til funktionsknapper (📖 252):

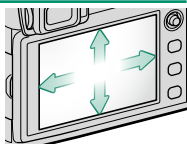

- Svirp opad: **T-Fn1**
- Svirp til venstre: **T-Fn2**
- Svirp til højre: **T-Fn3**
- Svirp nedad: **T-Fn4**

Visning af trykskærmskontrol

Når der er valgt **TIL** for **KNAP/DREJEKNAP-INDSTILLING > TRYKSKÆRMINDSTILLING > BERØRINGSSKÆRM TIL/FRA**, kan du anvende berøringsknapperne til følgende afspilningsfunktioner:

- **Bladre:** Bladr med en finger over skærmen, for at se andre billeder.
- **Zoom:** Placer to fingre på skærmen, og spred dem ud for at zoome ind.
- **Klem:** Placer to fingre på skærmen, og glid dem sammen for at zoome ud.



Du kan kun zoome billeder ud, indtil hele billedet er synligt.

- **Dobbeltklik:** Tryk på visningen to gange for at zoome ind på fokuspunktet.
- **Rul:** Se andre områder af billedet under zoom-afspilning.

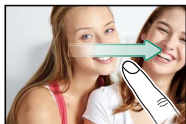

De første trin

2

Montering af remmen

Montér remmens clips på kameraet, og monter derefter remmen.

1 Åbn en clips på remmen.

Anvend clipsmonteringsværktøjet til at åbne en clips, mens du sørger for, at værktøjet og clippen vender i de viste retninger.



2 Skub clippen på værktøjet.

Skub clippen på værktøjet, så den sidder tværs over fremspringet.

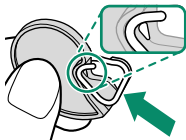

3 Sæt remmens øsken i en øsken.

Før remmens øsken ind i clip-sens åbning. Fjern værktøjet, og brug den anden hånd til at holde clippen på plads.

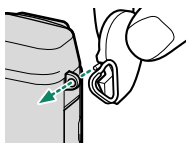

! Opbevar værktøjet på et sikkert sted, idet du år brug for det til at åbne remmens clips ved fjernelse af remmen.

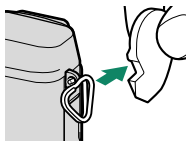

- 4 Før clipsen gennem øskenen.**
Drej clipsen helt gennem øskenen, indtil den klikker og lukkes.

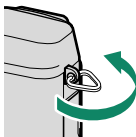

- 5 Montér et beskyttelsesdæksel.**
Sæt et beskyttelsesdæksel over øskenen som vist, med dækslets sorte side ind mod kameraet.

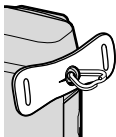
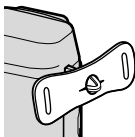

- 6 Fastgør remmen.**
Sæt remmen ind gennem et beskyttelsesdæksel og remmens clips, og fastgør den som vist.

! For at undgå at tabe kameraet skal du sørge for, at remmen sidder ordentligt fast.

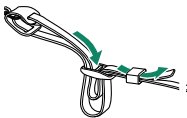
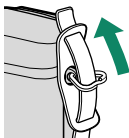

Gentag ovenstående trin for den anden øsken.

Montering af Objektiv

Kameraet kan anvendes med objektiver til FUJIFILM X-fatning.

Fjern kameradækslet fra kameraet og det bagerste dæksel fra objektivet. Sæt objektivet på fatningen, mens du får mærkerne på objektivet og kameraet til at flugte (①), og drej derefter objektivet, til det klikker på plads (②).

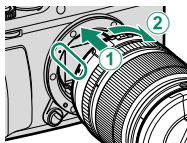

! Når du monterer objektiver, skal du sørge for, at der ikke kommer støv eller fremmedlegemer ind i kameraet samt passe på ikke at røre ved kameraets indvendige dele. Tryk ikke på objektivudløserknappen under montering af objektivet, og sørg for, at låsen er klikket sikkert på plads.

Fjernelse af objektiver

For at fjerne objektivet skal du slukke kameraet, derefter trykke på objektivudløserknappen (1) og dreje objektivet som vist (2).

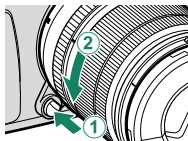

! For at undgå, at der samler sig støv på objektivet eller inde i kameraet, skal du sætte objektivdækslerne og kamerahusdækslet på igen, når objektivet ikke er monteret.

Objektiver og øvrigt ekstratilbehør

Kameraet kan anvendes med objektiver og tilbehør til FUJIFILM X-fatningen.

! Før montering eller fjernelse (udskiftning) af objektiver skal du montere objektivdækslerne og kontrollere, at der ikke er støv og andre fremmedlegemer på objektiverne. Udskift ikke objektiver i direkte sollys eller under andre stærke lyskilder, idet lys, der fokuseres ind i kameraets indre, kan forårsage funktionsfejl.

Opladning af batteriet

Batteriet er ikke ladet op ved levering. Før anvendelse skal du oplade batteriet i den medfølgende batterioplader.

! Der følger et genopladeligt NP-W126S-batteri med kameraet. Opladningen tager omkring 150 minutter.

- 1 Sæt batteriet i opladeren.**
Sæt batteriet i den medfølgende batterioplader som vist.

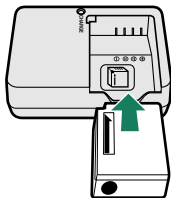

- 2 Sæt opladeren til.**
Sæt opladeren til en indendørs stikkontakt. Indikatoren for opladning lyser.

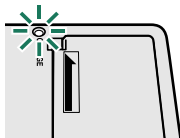

- 3 Oplad batteriet.**
Tag batteriet ud efter endt opladning.

Indikatoren for opladning

Indikatoren for opladning viser status for batteriniveauet som følger:

Indikator for opladning 	Batteristatus	Handling
Fra	Batteri ikke isat.	Indsæt batteriet.
	Batteri fuldt opladet.	Tag batteriet ud.
Til	Batteri oplades.	—
Blinker	Batterifejl.	Tag opladeren ud af stikkontakten, og tag batteriet ud.



Det medfølgende vekselstrømskabel er udelukkende til brug med den medfølgende batterioplader. Anvend ikke den medfølgende oplader med andre kabler eller det medfølgende kabel med andre enheder.

Sæt ikke mærkater eller andre genstande på batteriet. Manglende overholdelse af denne anvisning kan gøre det umuligt at fjerne batteriet fra kameraet.

Kortslut ikke batteripolerne. Batteriet kan overophedes.

Læs advarslerne i "Batteri- og strømforsyning".

Anvend kun batteriopladere beregnet til brug med batteriet. Manglende overholdelse af denne anvisning kan medføre funktionsfejl ved produktet.

Fjern ikke mærkaterne fra batteriet, og forsøg ikke at ødelægge eller fjerne den ydre beklædning.

Batteriet mister gradvist sin ladning, når det ikke anvendes. Oplad batteriet én til to dage før anvendelse. Hvis batteriet ikke er i stand til at holde på en ladning, har det nået slutningen af sin levetid og skal udskiftes.

Frakobl opladeren, når den ikke anvendes.

Fjern snavs fra batteripolerne med en ren, tør klud. Manglende overholdelse af denne anvisning kan forhindre batteriopladning.

Bemærk, at opladningstiderne forlænges ved lave temperaturer.

Opladning via computer

Batteriet oplader også, hvis kameraet er tilsluttet til en computer. Sluk kameraet, isæt batteriet, og tilslut et mikro USB (Mikro-B) USB 2.0-kabel som vist, idet du sikrer dig, at stikkene er sat helt i (vælg et kabel, der passer til dataoverførsel, med en længde på højst 1,5 m).

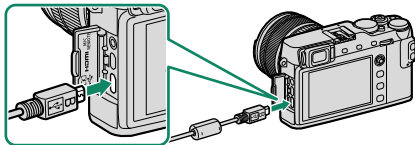

Opladningen tager omkring 300 minutter. Batteristatus vises af indikatorlampen.

Indikatorlampe	Batteristatus
Til	Batteri oplades
Fra	Opladning fuldført
Blinker	Batterifejl

Tilslut kameraet direkte til computeren; anvend ikke USB-hub eller tastatur. Opladningen stopper, hvis computeren går i dvale-tilstand; for at genoptage opladningen skal du aktivere computeren, frakoble USB-kablet og tilslutte det igen. Opladning understøttes muligvis ikke, alt efter computermodel, computer-indstillinger og computerens aktuelle tilstand.

Isætning af batterier og hukommelseskort

Efter opladning af batteriet skal du isætte batteriet og hukommelseskortet som beskrevet nedenfor.

- 1** Åbn dækslet til batterikammeret.
Skub batterikammerlåsen som vist, og åbn dækslet til batterikammeret.

! Åbn ikke dækslet til batterikammeret, når kameraet er tændt. Manglende overholdelse af denne anvisning kan beskadige billedfiler eller hukommelseskort.

Anvend ikke unødigt voldsomhed ved håndtering af dækslet til batterikammeret.

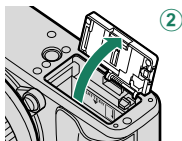
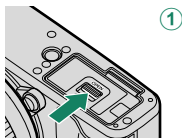

2 Indsæt batteriet.

Anvend batteriet til at holde batterilåsen trykket til den ene side, og isæt batterikontakterne først i den retning, pilen viser. Sørg for, at batteriet er sikkert låst fast.

! Isæt batteriet i den viste retning. *Brug ikke vold, og forsøg ikke at vende batteriet på hovedet eller vende det baglæns.* Batteriet glider nemt på plads, når det vender rigtigt.

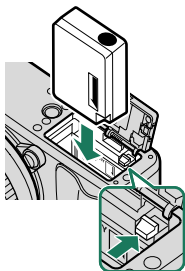

3 Indsæt hukommelseskortet.

Mens du holder hukommelseskortet i den retning, der vises, skal du skubbe det ind, til det klikker på plads bag i holderen.

! Sørg for, at kortet vender rigtigt; sæt det lige i, og brug ikke vold.

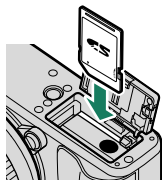

4 Luk dækslet til batterikammeret. Luk og lås dækslet.

! Hvis dækslet ikke lukker, skal du kontrollere, at batteriet vender rigtigt. Forsøg ikke at lukke dækslet med tvang.

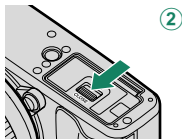
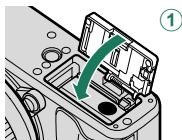

Fjernelse af batteriet

Før du tager batteriet ud, skal du slukke kameraet og åbne batterikammerdækslet.

For at fjerne batteriet skal du trykke batterilåsen til siden og skubbe batteriet ud af kameraet som vist.

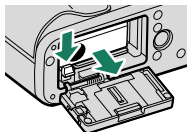

! Batteriet kan blive varmt, når det anvendes i omgivelser med høje temperaturer. Vær forsigtig, når du fjerner batteriet.

Fjernelse af hukommelseskort

Før du tager hukommelseskort ud, skal du slukke kameraet og åbne batterikammerdækslet.

Tryk på kortet, og udløs det for at skubbe det delvist ud (for at forhindre kortet i at falde ud af slidsen skal du trykke midt på kortet og udløse det langsomt uden at flytte fingeren fra det). Derefter kan kortet tages ud med fingrene.

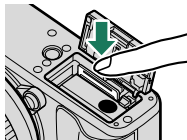

Kompatible hukommelseskort

FUJIFILM samt SanDisk SD-, SDXC- og SDHC-hukommelseskort er blevet godkendt til brug i kameraet; UHS-I understøttes. Kort med UHS-I hastighedsklasse 3 eller derover anbefales til film. Du kan finde en komplet liste over godkendte hukommelseskort på http://www.fujifilm.com/support/digital_cameras/compatibility/. Der garanteres ikke for funktion med andre kort. Kameraet kan ikke anvendes med xD-Picture Card eller MultiMediaCard (MMC)-enheder.

! *Sluk ikke kameraet, og fjern ikke hukommelseskortet, mens hukommelseskortet formateres, eller der optages eller slettes data fra kortet. Manglende overholdelse af denne anvisning kan beskadige kortet.*

Hukommelseskort kan låses, hvorved det bliver umuligt at formatere kortet eller optage eller slette billeder.

Før du sætter et hukommelseskort i, skal du skubbe skrivebeskyttelseskontakten til ulåst position.





Formatér hukommelseskort, før du anvender dem for første gang, og sørg for at formatere alle hukommelseskortene igen, når du har anvendt dem i en computer eller en anden enhed.

Hukommelseskort er små og kan sluges; opbevar dem utilgængeligt for børn. Hvis et barn sluger et hukommelseskort, skal du øjeblikkeligt søge lægehjælp.

miniSD- eller mikroSD-adaptore, der er større eller mindre end hukommelseskortene, skubbes muligvis ikke ud på normal vis; hvis kortet ikke skubbes ud, skal du indlevere kameraet hos en autoriseret servicerepræsentant. Fjern ikke kortet med unødigt voldsomhed.

Sæt ikke mærkater eller andre genstande på hukommelseskortene. Løse mærkater kan medføre funktionsfejl ved produktet.

Filmoptagelse kan blive afbrudt på nogle typer hukommelseskort.

Formatering af hukommelseskort i kameraet opretter en mappe, hvor billederne lagres. Omdøb eller slet ikke denne mappe, og anvend en computer eller anden enhed til redigering, sletning eller omdåb af billedfiler. Anvend altid kameraet til at slette billeder; før redigering eller omdåb af filer skal du kopiere dem over på en computer og redigere eller omdøbe kopierne, ikke originalerne. Omdåb af filerne på kameraet kan give problemer under afspilning.



Tænd og sluk kameraet

Anvend kontakten **ON/OFF** for at tænde og slukke kameraet.

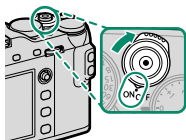
Drej kontakten hen på **ON** for at tænde kameraet, eller drej den hen på **OFF** for at slukke kameraet.



 Fingeraftryk og andre mærker på objektivet eller søgeren kan påvirke billederne og visningen, der ses gennem søgeren. Hold objektivet og søgeren rene.



 Tryk på knappen  for at starte afspilning. Tryk udløserknappen halvt ned for at vende tilbage til optagetilstand.

Kameraet slukker automatisk, hvis der ikke foretages nogen handlinger i tidsrummet valgt for  **STRØMSTYRING > AUTO-SLUK**. For at aktivere kameraet igen, når det automatisk er slået fra, skal du trykke udløserknappen halvt ned eller dreje kontakten **ON/OFF** over på **OFF** og derefter tilbage til **ON**.

Kontrol af batteriniveauet

Når du har tændt kameraet, skal du kontrollere batteriniveauet i visningen.

Batteriniveauet vises som følger:

Indikator	Beskrivelse
	Batteri delvist afladet.
	Batteri har en ladning på omtrent 80 %.
	Batteri har en ladning på omtrent 60 %.
	Batteri har en ladning på omtrent 40 %.
	Batteri har en ladning på omtrent 20 %.
 (rød)	Lavt batteriniveau. Oplad batteriet hurtigst muligt.
 (blinker rød)	Batteri afladet. Sluk kameraet, og genoplad batteriet.



Grundlæggende opsætning

Når du tænder kameraet for første gang, kan du vælge et sprog og indstille kameraets ur. Ved standardindstillingerne kan du også kæde kameraet sammen med en smartphone eller tablet, så du senere kan synkronisere ure eller downloade billeder. Følg nedenstående trin, når du tænder for kameraet for første gang.



Hvis du har intentioner om at kæde kameraet sammen med en smartphone eller tablet, skal du installere og starte den seneste version af app'en FUJIFILM Camera Remote på smartenheden, før du fortsætter. For yderligere information, gå på:

http://app.fujifilm-dsc.com/en/camera_remote/

1 Tænd kameraet.

Der vises en dialogboks for valg af sprog.

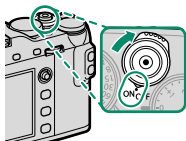

2 Vælg et sprog.

Markér et sprog ved hjælp af fokusspinden (fokushåndtaget, ①), og tryk på **MENU/OK** (②).

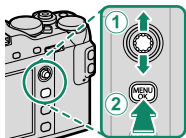

3 Kæd kameraet sammen med en smartphone eller tablet.

Tryk på **MENU/OK** for at kæde kameraet sammen med en smartphone eller tablet, der kører app'en FUJIFILM Camera Remote.

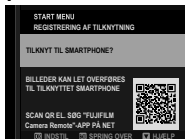



 For at springe sammenkædning over skal du trykke på **DISP/BACK**.

4 Kontrollér tiden.

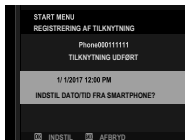
Når sammenkædningen er fuldført, bliver du bedt om at indstille kameraets ur til tiden rapporteret af din smartphone eller tablet. Kontrollér, at klokkeslættet er korrekt.



 For at indstille uret manuelt skal du trykke på **DISP/BACK** ( 46).

5 Indstil uret.

Tryk på **MENU/OK** for at indstille kameraets ur til tiden rapporteret af din smartphone eller tablet, afslutte og gå til optagetilstand.

 Hvis batteriet fjernes i længere tid, nulstilles kameraets ur, og dialogboksen for valg af sprog vises, når du tænder for kameraet.

Spring over det aktuelle trin

Tryk på **DISP/BACK** for at springe det aktuelle trin over. Der vises en dialogboks for bekræftelse; vælg **NEJ** for at undgå gentagelse af trin, som du sprang over, næste gang der tændes for kameraet.

Valg af andet sprog

For at ændre sprog:

1 Få vist indstillinger for sprog.

Vælg  **BRUGERINDSTILLING** > 言語/LANG..

2 Vælg et sprog.

Markér den ønskede indstilling, og tryk på **MENU/OK**.

Ændring af tid og dato

For at indstille kameraets ur:

1 Få vist indstillingerne for DATO/TID.

Vælg  **BRUGERINDSTILLING** > DATO/TID.

2 Indstil uret.

Tryk fokuspinden (fokushåndtaget) til venstre eller højre for at markere år, måned, dag, time eller minut, og tryk fokuspinden op eller ned for at ændre det. Tryk på **MENU/OK** for at indstille uret.

Grundlæggende fotografering og afspilning

3

Optagelse af billeder (tilstand P)

Dette afsnit beskriver, hvordan du tager billeder ved hjælp af program AE (indstilling P). Se side 62–73 for information om indstillingerne S, A og M.



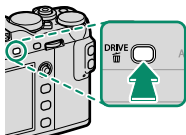

1 Vælg drevtilstand (STILLBILLEDE).

Tryk på knappen **DRIVE**, og vælg  (STILLBILLEDE) på listen over indstillinger for drevtilstand.

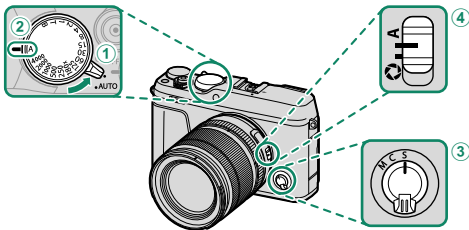

2 Justér indstillinger for program AE.



- 1 **Selektorhåndtag for automatisk tilstand** ( 7): Vælg .
- 2 **Lukkertid** ( 62): Vælg A (auto).
- 3 **Fokustilstand** ( 78): Vælg S (enkelt AF).
- 4 **Blænde** ( 62): Vælg A (auto).

3 Kontrollér optagetilstanden.

Bekræft, at **P** vises på skærmen.

**4 Klargør kameraet.**

Hold kameraet roligt med begge hænder, og hold albuerne ind til siden. Rystende eller urolige hænder kan gøre dine billeder slørede.



For at undgå billeder, der er ude af fokus eller for mørke (undereksponerede), skal du holde fingre og andre genstande væk fra objektivet og AF-hjælpelyset.

**5 Komponér billedet.****Objektiver med zoomringe**

Anvend zoomringen til at komponere billedet i visningen. Drej ringen til venstre for at zoome ud, og drej den til højre for at zoome ind.

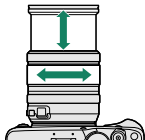

6 Fokuser.

Tryk udløserknappen halvt ned for at fokusere.



Hvis motivet er dårligt belyst, lyser AF-hjælpelyset muligvis.

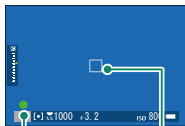

Fokusindikator

Fokusramme

Hvis kameraet er i stand til at fokusere, bipper det to gange, og fokuspunkt og fokusindikator lyser grønt. Fokus og eksponering låser, når udløserknappen trykkes halvt ned.

Hvis kameraet er ude af stand til at fokusere, bliver fokusrammen rød, **!AF** vises, og fokusindikatoren blinker hvidt.

7 Optag.

Tryk forsigtigt udløserknappen helt ned for at tage billedet.



Visning af billeder

Du kan få vist billederne i søgeren eller på LCD-skærmen.

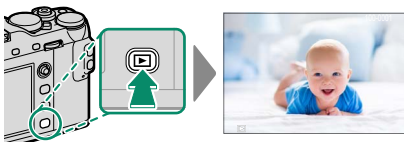
For at se billederne på fuld skærm skal du trykke på .



Du kan få vist flere billeder ved at trykke fokuspinden (fokushåndtaget) til venstre eller højre eller ved at dreje på det forreste kommandohjul. Tryk på fokuspinden, eller drej hjulet til højre for at få vist billederne i den rækkefølge, de er taget, og drej hjulet til venstre for at få vist billederne i omvendt rækkefølge. Hold fokuspinden nede for hurtigt at bladre frem til det ønskede billede.

 Billeder taget med andre kameraer markeres med ikonet  ("gavebillede") for at advare om, at de muligvis ikke vises korrekt, og at zoom under billedvisning muligvis ikke er tilgængelig.



Sletning af billeder

Anvend knappen  til at slette billeder.



Slettede billeder kan ikke gendannes. Kopiér vigtige billeder over på en computer eller anden lagringsenhed, før du fortsætter.

- 1 Med et billede vist på fuld skærm skal du trykke på knappen  og vælge **BILLEDE**.

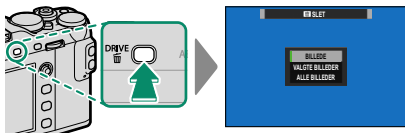

- 2 Tryk fokuspinden (fokushåndtaget) til venstre eller højre for at bladre gennem billederne, og tryk på **MENU/OK** for at slette (der vises ingen dialogboks for bekræftelse). Gentag for at slette flere billeder.



Beskyttede billeder kan ikke slettes. Fjern beskyttelsen fra billeder, du ønsker at slette ( 188).

Billederne kan også slettes fra menuerne ved hjælp af indstillingen  **AFSPILNINGSMENU > SLET** ( 183).

Filmoptagelse og afspilning

4



Optagelse af film

Dette afsnit beskriver, hvordan du optager film i auto-tilstand.

- 1 Tryk på knappen **DRIVE**, og vælg  (**FILM**) på listen over indstillinger for drevtilstand.

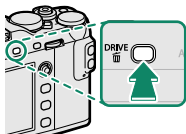

- 2 Drej selektorhåndtaget for automatisk tilstand hen på **AUTO** for at optage film i tilstanden  **AVANCERET SR-AUTO** mode.

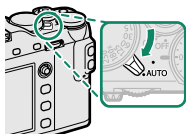

Drej håndtaget hen på ● for at optage film i tilstanden **P**. Film optaget med  valgt for **FILMTILSTAND** optages også i tilstanden **P**.

- 3 Tryk på udløserknappen for at starte optagelsen. Optageindikatoren (●) blinker, og den resterende tid vises, mens optagelsen er i gang.



- 4** Tryk igen på knappen for at afslutte optagelsen. Optagelsen slutter automatisk, når den maksimale længde er nået, eller hukommelseskortet er fuldt.

Anvendelse af ekstern mikrofon

Der kan optages lyd med eksterne mikrofoner, som tilsluttet med stik, der er 2,5 mm i diameter. Mikrofoner, der kræver bus-strøm, kan ikke anvendes. Se vejledningen til mikrofonen for detaljer.

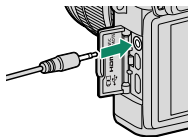



Lyd optages via den indbyggede mikrofon eller en ekstra ekstern mikrofon. Dæk ikke mikrofonen til under optagelse. Bemærk, at mikrofonen muligvis opsnapper støj fra objektivet og andre lyde fra kameraet under optagelsen.

Der kan forekomme lodrette og vandrette striber på film med meget lyse motiver. Dette er normalt og indikerer ikke funktionsfejl.



Indikatorlampen lyser, mens optagelsen er i gang. Under optagelse kan du ændre eksponeringskompensationen med op til ± 2 EV og justere zoom ved hjælp af zoomringen på objektivet (hvis forhåndenværende).

Hvis objektivet har en blændeindstillingskontakt, skal du vælge blændeindstilling, før du påbegynder optagelse. Hvis der er valgt en anden indstilling end **A**, kan du justere lukkertid og blænde, mens optagelsen er i gang.

Optagelse kan være utilgængelig i visse indstillinger, mens indstillingerne i andre tilfælde ikke kan anvendes under optagelse.

Justér filmindstillingerne

- Du kan vælge filmtype, billedstørrelse og billedhastighed ved hjælp af  **FILM-INDSTILLING > FILMTILSTAND**.
- Du kan vælge AF-områdetilstanden for filmoptagelse ved hjælp af  **FILM-INDSTILLING > AF-TILSTAND FOR FILM**; vælg mellem **MULTI** og **OMRÅDE**.
- Fokustilstanden vælges med fokustilstandsvælgeren; for kontinuerlig fokusjustering skal du vælge **C** eller vælge **S** og aktivere intelligent ansigtsregistrering. Intelligent Ansigtsregistrering er ikke tilgængelig i fokustilstanden **M**.

Dybdeskarphed

Vælg lave blændeværdier for at blødgøre detaljer i baggrunden.

Visning af film

Se film på kameraet.

I fuldskræmsafspilning identificeres film med ikonet .



Følgende funktioner kan udføres, mens der vises en film:

Fokuspinden (fokushåndtaget)	Afspilning er i gang (▶)	Afspilning sat på pause (⏸)
Op	Afslut afspilning	
Ned	Sæt afspilning på pause	Start afspilning/genoptag afspilning
Venstre/højre	Justér hastighed	Tilbagespoling/fremadspoling af enkelt billede

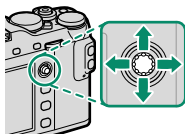

Statuslinjen vises i visningen under afspilning.

 Dæk ikke højttaleren til under afspilning.





Tryk på **MENU/OK** for at sætte afspilning på pause og få vist lydstyrkeknapperne. Tryk fokuspinden (fokushåndtaget) op eller ned for at justere lydstyrken; tryk på **MENU/OK** igen for at genoptage afspilning. Du kan også justere lydstyrken ved hjælp af **LYDINDSTILLING > AFSPILN.LYDST.**

Afspilningshastighed

Tryk fokuspinden (fokushåndtaget) til venstre eller højre for at justere afspilningshastigheden under afspilningen. Hastigheden vises af antal pile (▶ eller ◀).

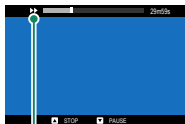

Pile

MEMO

Fotografering

5

Valg af optagetilstand

For kontrol over lukkertid og blænde (tilstandene P, S, A og M) skal du dreje selektorhåndtaget for automatisk tilstand hen på ●. Drej håndtaget hen på **AUTO** for at vælge mellem tilstande, der passer til bestemte motivtyper, eller vælg **SR+ AVANCERET SR-AUTO**, hvor kameraet automatisk tilpasser tilstanden til motivet.

Tilstand P: Program AE

Lad kameraet vælge lukkertid og blænde for optimal eksponering. Andre værdier, der giver samme eksponering, kan vælges med programsift.

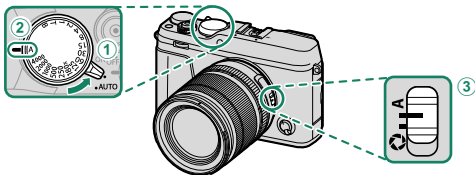

Justér indstillingerne som følger:

- 1 **Selektorhåndtag for automatisk tilstand:** ●
- 2 **Lukkertid:** A (auto)
- 3 **Blænde:** A (auto)

Bekræft, at P ses i visningen.



! Hvis motivet ligger uden for kameraets måleområde, viser visningerne for lukkertid og blænde "---".

Programskift

Hvis du ønsker det, kan du dreje det bagerste kommandohjul for at vælge andre kombinationer af lukkertid og blænde uden at ændre eksponeringen (programskift).



Lukkertid

Blænde

! Programskift er ikke tilgængeligt under filmoptagelse, eller hvis blitzen understøtter TTL auto, eller der er valgt en auto-indstilling for **BILLEDKVALITET-INDSTILLING > DYNAMISK OMFANG**.

📄 For at annullere programskift skal du slukke kameraet.

Tilstand S: Lukkerprioriteret AE

Vælg en lukkertid, og lad kameraet justere blænden for optimal eksponering.

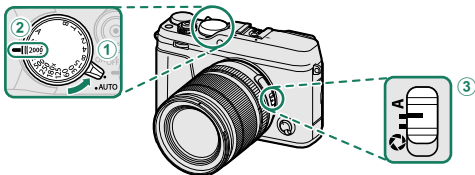

Justér indstillingerne som følger:

- 1 **Selektorhåndtag for automatisk tilstand:** ●
- 2 **Lukkertid:** Vælg lukkertid
- 3 **Blænde:** A (auto)

Bekræft, at S ses i visningen.



⚠ Hvis den rette eksponering ikke kan opnås ved den valgte lukkertid, vises blænden med rødt. Hvis motivet ligger uden for kameraets måleområde, viser blændevisningen "----".



Ved andre indstillinger end **180X** kan lukkertiden også justeres i trin på $\frac{1}{3}$ EV ved at dreje det bagerste kommandohjul. Lukkertiden kan justeres, selv mens udløserknappen er trykket halvt ned.

Følsomhed og dybdeskarphed

Hvis du vælger en hurtig lukkertid, når motivet er dårligt belyst, vælger kameraets autoeksponeringsprogram en større blænde. Dette giver den korrekte eksponering, men kan også reducere dybdeskarpheden, så mindre af området bagved og foran motivet ser ud til at være i fokus. For at stoppe blænden ned og øge dybdeskarpheden skal du vælge en højere følsomhed.



Langtidseksponering (T)

Drej lukkertidshjulet over på T (langtidseksponering) for at vælge lange lukkertider til langtidseksponeringer. Det anbefales at anvende stativ for at undgå, at kameraet flytter sig under eksponeringen.

- 1 Drej lukkertidshjulet hen på T.



- 2 Drej det bagerste kommandohjul for at vælge en lukkertid.

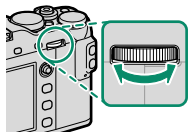

- 3 Tryk udløserknappen helt ned for at tage et billede ved den valgte lukkertid. Ved lukkertider på 1 sek. eller længere vises en nedtællingstimer under igangværende eksponering.



For at undgå "støj" (skjolder) på langtidseksponeringer skal du vælge **TIL** for **BILLEDKVALITET-INDSTILLING** > **LANG EKSPONERING – SR**. Bemærk, at det dermed kan tage længere tid at optage billeder efter fotografering.

Bulb (B)

Vælg lukkertiden **B** (bulb) for langtidseksponeringer, hvor du åbner og lukker lukkeren manuelt. Det anbefales at anvende stativ for at undgå, at kameraet flytter sig under eksponeringen.

- 1 Drej lukkertidshjulet hen på **B**.

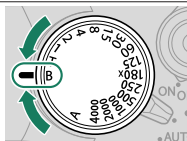

- 2 Tryk udløserknappen helt ned. Lukkeren forbliver åben i op til 60 minutter, mens der trykkes på udløserknappen; visningen viser den forløbne tid, siden eksponeringen startede (hvis den elektroniske lukker anvendes, forbliver lukkeren åben i 1 sekund, uanset hvor længe der trykkes på udløserknappen).



Valg af blænden **A** fastsætter lukkertiden ved 30 sek..

For at undgå "støj" (skjolder) på langtidseksponeringer skal du vælge **TIL** for **BILLEDKVALITET-INDSTILLING** > **LANG EKSPONERING – SR**. Bemærk, at det dermed kan tage længere tid at optage billeder efter fotografering.

Anvendelse af fjernbetjent udløser

Der kan anvendes en ekstra RR-90 fjernbetjening til langtidseksponeringerne. RR-90 tilsluttes via mikro USB-stikket USB 2.0 (Mikro-B).

Alternativt kan du tilslutte elektroniske udløser fra tredjepartsleverandører via mikrofonen/fjernbetjeningsstikket (ø2,5 mm 3-benet ministik).

Tredjeparts mekaniske udløser tilsluttes som vist.

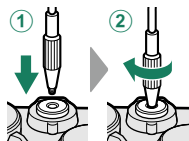
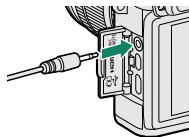
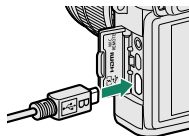

Der vises en dialogboks for bekræftelse, når en tredjepartsudløser tilsluttes; tryk på **MENU/OK**, og vælg **FJERN.** for **MIK/FJERN-UDLØSN.**

KONTR. MIK.-FJERN.UDLØSN.-
INDSTILLING
[FJERN.] ANGV [MIK.] SPRING OVER

Tilstand A: Blændeprioriteret AE

Vælg en blænde, og lad kameraet justere lukkertiden for optimal eksponering.

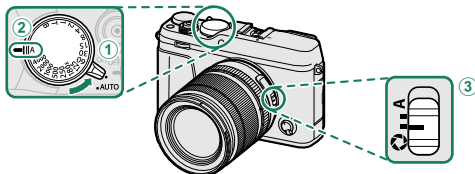



Justér indstillingerne som følger:

- ① **Selektorhåndtag for automatisk tilstand:** ●
- ② **Lukkertid:** A (auto)
- ③ **Blænde:** Vælg , og drej objektivblænderingen for at justere blænden

Bekræft, at A vises på skærmen.



 Hvis den rette eksponering ikke kan opnås ved den valgte blænde, vises lukkertiden med rødt. Hvis motivet ligger uden for kameraets måleområde, viser lukkertidsvisningen "----".

 Blænden kan justeres, selv mens udløserknappen er trykket halvt ned.

Visning af DOF

Når **VIS DOF** er tildelt til en funktionsknop, stopper tryk på knappen blænden ned til den valgte indstilling, så dybdeskarphe- den kan forhåndsvises i visningen.



Hvis både

AF-AFSTANDSINDIKATOR og **MF-AFSTANDSINDIKATOR** er valgt på listen **SKÆRMINDSTILLING > VIS CUSTOM INDST.**, kan du også få vist et eksempel på dybdeskarp- hed ved hjælp af indikatoren for dybdeskarp- hed i standardvisningen.

Anvend knappen **DISP/BACK** for at få vist standardindikatorerne.

Anvend indstillingen **AF/MF AF/MF-INDSTILLING > DYBDEFOKUS SKALA** for at vælge visning for dybdeskarp- hed. Vælg **FILFORMAT-BASIS**, så du kan foretage praktiske vurderinger af dybdeskarp- hed for billeder, der vises som udskrifter og lignende, og vælg **PIXELBASIS**, så du kan vurdere dybdeskarp- hed for billeder, der vises ved høje op- løsninger på computere eller andre elektroniske visninger.

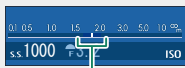
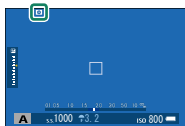

Dybdeskarp- hed

Følsomhed og bevægelsessløring

Hvis du vælger en smal blænde, når motivet er dårligt belyst, er lukkertiden valgt af autoeksponeringsprogrammet muligvis ikke hurtig nok til at forhindre slør som følge af bevægelse. For kortere lukkertider, der reducerer slør som følge af bevægelse, skal du vælge en højere følsomhed.



Tilstand M: Manuel eksponering

Skift eksponering i forhold til den, kameraet har valgt.

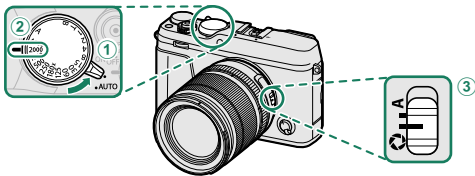

Justér indstillingerne som følger:

- 1 **Selektorhåndtag for automatisk tilstand:** ●
- 2 **Lukkertid:** Vælg en lukkertid
- 3 **Blænde:** Vælg , og drej objektivblænderingen for at justere blænden

Bekræft, at **M** vises på skærmen. Graden af billedets under- eller overeksponering ved de aktuelle indstillinger vises af eksponeringsindikatoren; justér lukkertid og blænde, til den ønskede eksponering opnås.



Ved andre indstillinger end **180X** kan lukkertiden også justeres i trin på $\frac{1}{3}$ EV ved at dreje det bagerste kommandohjul.

Forhåndsvisning af eksponering

For at få vist et eksempel på eksponeringen på LCD-skærmen skal du vælge en anden indstilling end **FRA** for **SKÆRMINDSTILLING > VIS EKS./ HVIDBALANCE I MAN. TIL.** Vælg **FRA** ved anvendelse af blitzen eller i andre tilfælde, hvor eksponeringen muligvis ændrer sig, når billedet tages.



Automatisk tilstand

Kameraet justerer automatisk indstillingerne i henhold til det valgte alternativ, valgt ved at dreje på det forreste kommandohjul. Vælg mellem tilstande, der passer til bestemte motivtyper, eller vælg **SR+ AVANCERET SR-AUTO**, hvor kameraet automatisk tilpasser tilstanden til motivet.

- 1 Tryk på knappen **DRIVE**, og vælg  (**STILLBILLEDE**) på listen over indstillinger for drevtilstand.

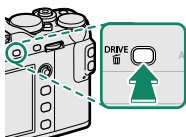

- 2 Drej autotilstandsvælgeren hen på **AUTO**.

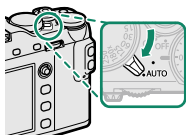

- 3 Drej det forreste kommandohjul for at vælge en indstilling.

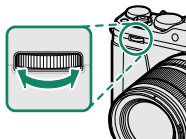

Den aktuelt valgte motivtype ses i visningen.

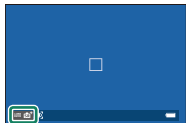

Tilstand	Beskrivelse
 AVANCERET SR-AUTO	Kameraet optimerer automatisk indstillingerne til at passe til motivet.
 PORTRÆT	Vælges til portrætter.
 PORTRÆTFORST.	Bearbejder portrætter for at give motivet et blødt, naturligt udseende.
 LANDSKAB	Vælges ved billeder i dagslys af bygninger og landskaber.
 SPORT	Vælges ved optagelse af motiver i bevægelse.
 NAT	Vælg denne indstilling til dårligt belyste motivtyper taget i skumring eller om natten.
 NAT(STATIV)	Vælg denne indstilling for lange lukkertider, når du fotograferer om aftenen.
 FYRVÆRKERI	Lange lukkertider anvendes til at fange det udvidede lysudbrud fra fyrværkeri.
 SOLNEDGANG	Vælg denne indstilling for at optage de klare farver ved solopgange og solnedgange.
 SNE	Vælges for skarpe, klare billeder, der fanger lysstyrkerne i motivtyper domineret af skinnende, hvid sne.
 STRAND	Vælges for skarpe, klare billeder, der fanger solens lyse skær på stranden.
 UNDER VAND	Reducerer det blå skær, der typisk ses ved undervandsbelysning.
 FEST	Fang indendørs baggrundsbelysning under lysforhold med dårlig belysning.
 BLOMSTER	Tilstand for mere farvemættede fotos af blomster.
 TEKST	Tag klare billeder af tekst eller tegninger med trykt tekst.



Valg af motiv er også tilgængeligt ved hjælp af

 **OPTAGELSESIKSTILLING > MOTIVPOSITION** i optagemenuen.

SR+ AVANCERET SR-AUTO

Motivet, valgt af kameraet i

SR+ AVANCERET SR-AUTO-indstilling, ses som et ikon i visningen.

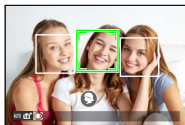

- AUTO
- LANDSKAB
- NAT
- NAT(STATIV)
- MAKRO
- STRAND
- SOLNEDGANG
- SNE
- HIMMEL
- GRØNT LØV
- HIMMEL OG GRØNT LØV
- PORTRÆT
- MODLYSPORTRÆT
- MOTIV I BEVÆGELSE
- PORTRÆT&BEVÆGELSE
- MODLYSPORTRÆT&BEVÆG.

Den valgte tilstand kan variere alt efter optageforholdene. Hvis tilstanden og motivet ikke passer sammen, skal du vælge et motiv manuelt.

Autofokus

Tag billeder ved hjælp af autofokus.

- 1 Drej fokustilstandsvælgeren hen på S eller C (📖 78).

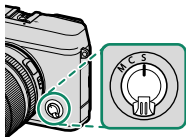

- 2 Anvend **AF/MF-INDSTILLING** > **AF-TILSTAND** for at vælge en AF-tilstand (📖 80).

- 3 Vælg position og størrelse for fokusrammen (📖 82).

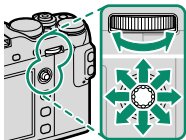

- 4 Tag billeder.



For information om autofokussystemet, gå på:
<http://fujifilm-x.com/af/en/index.html>

Fokustilstand

Anvend fokustilstandsvælgeren til at vælge, hvordan kameraet fokuserer.

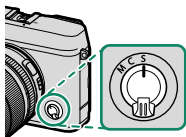

Vælg mellem følgende indstillinger:

Indstilling	Beskrivelse
S (AF-S)	Enkelt AF: Fokus låser, mens udløserknappen trykkes halvt ned. Vælges til stationære motiver.
C (AF-C)	Kontinuerlig AF: Fokus justeres kontinuerligt for at afspejle ændringer i afstanden til motivet, mens udløserknappen trykkes halvt ned. Anvendes til motiver i bevægelse. Øjen-detektion AF er ikke tilgængelig.
M (manuel)	Manuel: Fokusér manuelt ved hjælp af objektivets fokusring. Vælges for manuel styring af fokus, eller i en situation hvor kameraet er ude af stand til at fokusere ved hjælp af autofokus (📖 87).

 Uanset den valgte indstilling anvendes manuelt fokus, når objektivet er i manuel fokustilstand.

Hvis **TIL** er valgt for  **AF/MF-INDSTILLING > FØR-AF**, justeres fokus kontinuerligt i indstillingerne **S** og **C** selv, når der ikke trykkes på udløserknappen.

Fokusindikatoren

Fokusindikatoren bliver grøn, når motivet er i fokus, og blinker hvidt, når kameraet er ude af stand til at fokusere. Parenteser (" () ") indikerer, at kameraet fokuserer og vises kontinuerligt i tilstanden **C**. **MF** vises i manuel fokustilstand.

*Fokusindikator*

Autofokusindstillinger (AF-tilstand)

Vælg, hvordan kameraet fokuserer i indstillingerne S og C.





- 1 Tryk på **MENU/OK**, og gå til optagelsesmenuen.
- 2 Vælg  **AF/MF-INDSTILLING** > **AF-TILSTAND**.
- 3 Vælg en AF-tilstand.

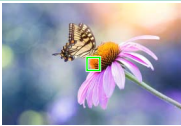

Du kan også få adgang til denne funktion via genveje (📖 246).

Hvordan kameraet fokuserer, afhænger af fokustilstanden.

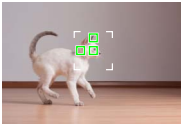
Fokustilstand S (AF-S)

Indstilling	Beskrivelse	Prøvebillede
 ENKELT PUNKT	Kameraet fokuserer på motivet i det valgte fokuspunkt. Anvendes til pin-point-fokus på et valgt motiv.	
 ZONE	Kameraet fokuserer på motivet i den valgte fokuszone. Fokuszoner omfatter flere fokuspunkter, der gør det nemmere at fokusere på motiver i bevægelse.	
 VID	Kameraet fokuserer automatisk på motiver med høj kontrast; visningen viser områder i fokus.	

Indstilling	Beskrivelse	Prøvebillede
ALL ALLE	Drej det bagerste kommandohjul i visningen for valg af fokuspunkt (☰ 83, 84) for at bladre gennem AF-tilstandene i følgende rækkefølge: ENKELT PUNKT , ZONE og VID .	



Fokustilstand C (AF-C)

Indstilling	Beskrivelse	Prøvebillede
 ENKELT PUNKT	Fokus sporer motivet ved det valgte fokuspunkt. Anvendes til motiver, der bevæger sig hen imod eller væk fra kameraet.	
 ZONE	Fokus sporer motivet ved den valgte fokuszone. Anvendes til motiver, der bevæger sig temmelig forudsigeligt.	
 MÅLING	Fokus sporer motiver, der bevæger sig gennem et stort område af billedet.	
ALL ALLE	Drej det bagerste kommandohjul i visningen for valg af fokuspunkt (☰ 83, 84) for at bladre gennem AF-tilstandene i følgende rækkefølge: ENKELT PUNKT , ZONE og MÅLING .	

Valg af fokuspunkt

Vælg et fokuspunkt for autofokus.

Visning af fokuspunktvisningen

- 1 Tryk på **MENU/OK**, og gå til optagelsesmenuen.
- 2 Vælg  **AF/MF-INDSTILLING > FOKUSOMRÅDE** for at få vist fokuspunktvisningen.
- 3 Anvend fokusspinden (fokushåndtaget) og det bagerste kommandohjul til at vælge et fokusområde ( 83).







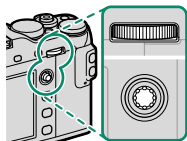

Du kan også vælge fokuspunktet ved hjælp af berøringsknapperne ( 22).

Valg af fokuspunkt

Anvend fokusspinden (fokushåndtaget) til at vælge fokuspunkt og det bagerste kommandohjul til at vælge størrelse på fokusrammen. Proceduren varierer med den valgte indstilling for AF-tilstand.



AF-tilstand	Fokusspinden		Bagerste kommandohjul	
	 Tilt	 Tryk	 Drej	 Tryk
	Vælg fokuspunkt	Vælg midterste fokuspunkt	Vælg mellem 6 billedstørrelser	Gendan oprindelig størrelse
			Vælg mellem 3 billedstørrelser	
				





 Valg af manuelt fokuspunkt er ikke tilgængeligt, når  **VIDVINK./MÅLING** er valgt i fokustilstand **S**.

Hvis  **ALLE** er valgt som AF-tilstand, kan du dreje det bagerste kommandohjul i visningen for valg af fokuspunkt ( 84) for at bladre gennem AF-tilstandene i følgende rækkefølge:  **ENKELT PUNKT** (6 billedstørrelser),  **ZONE** (3 billedstørrelser) og enten  **VID** (fokustilstand **S**) eller  **MÅLING** (fokustilstand **C**).

Fokuspunktvisningen

Fokuspunktvisningen varierer med indstillingen valgt for AF-tilstand.

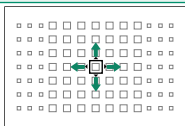
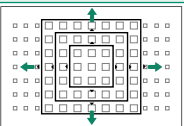
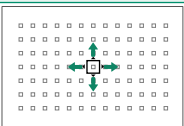
 Fokusrammerne vises med små firkanter (□), mens fokuszonerne vises med store firkanter.

AF-tilstand		
 ENKELT PUNKT	 ZONE	 VIDVINK./MÅLING
		
Du kan vælge antal tilgængelige punkter ved hjælp af  AF/MF-INDSTILLING > ANTAL AF FOKUSPUNKTER .	Vælg mellem zoner med 7×7, 5×5 eller 3×3 fokuspunkter.	Placér fokusrammen over motivet, og tryk på MENU/OK .

Tilgængelige fokuspunkter

TTL-kontrastdetekteret AF tilbyder flere fokuspunkter (①) end intelligent hybrid AF (②), der kombinerer fasedetektering med TTL-kontrastdetekteret AF.

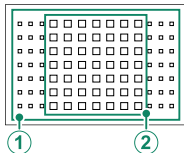

Valg af fokusramme i serietilstand

Når kontinuerlig høj hastighed (**8,0 fps, 11 fps, 14 fps**) er valgt for drev-tilstand, falder antallet af tilgængelige fokusrammer i fokustilstand **C**.

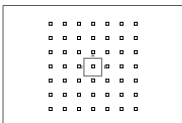

Enkelt punkt

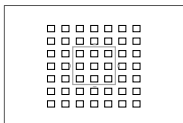

Zone

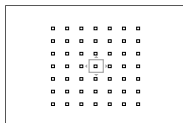

Måling

Autofokus

Selvom kameraet mønstrer et højpræcisions autofokussystem, kan det være ude af stand til at fokusere på motiverne opstillet herunder.

- Meget skinnende motiver som spejle eller overflader på biler.
- Motiver fotograferet gennem et vindue eller andet, der reflekterer.
- Mørke motiver eller motiver, der absorberer lys i stedet for at reflektere det, såsom hår eller pels.
- Motiver uden substans, såsom røg eller flammer.
- Motiver, der kun står i begrænset kontrast til baggrunden.
- Motiver placeret foran eller bag ved et motiv med høj kontrast, der også er i fokusrammen (eksempelvis et motiv fotograferet op mod en baggrund af elementer med høj kontrast).

Kontrol af fokus

For at zoome ind på det aktuelle fokusområde for præcist fokus skal du trykke midt på det bagerste kommandohjul. Tryk midt på det bagerste kommandohjul igen for at annullere zoom.

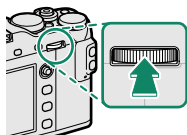

Normal visning



Fokuszoom



I fokustilstand **S** kan zoom justeres ved at dreje det bagerste kommandohjul, når **STANDARD** eller **FREMHÆVNING AF FOKUSMAKS.** er valgt for **AF/MF-INDSTILLING > MF-HJÆLP** (📖 142). Fokuszoom er ikke tilgængeligt i fokustilstand **C** eller når **AF/MF-INDSTILLING > FØR-AF** er tændt, eller når andre indstillinger end **ENKELT PUNKT** er valgt for **AF-TILSTAND**.

Anvend **KNAP/DREJEKNAP-INDSTILLING > FUNKT. INDS. (Fn)** til at ændre den funktion, der udføres af midten på bagerste kommandohjul, eller til at knytte dens standardfunktion til andre knapper.

Manuelt fokus

Justér fokus manuelt.

- 1 Drej fokustilstandsvælgeren hen på M.

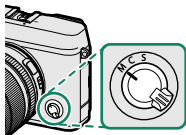

MF ses i visningen.

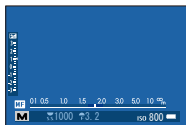

- 2 Fokuser manuelt ved hjælp af objektivets fokusring. Drej ringen til venstre for at reducere fokusafstanden, og drej den til højre for at øge fokusafstanden.



- 3 Tag billeder.



Anvend **KNAP/DREJEKNAP-INDSTILLING > FOKUSRING** for at skifte rotationsretning for fokusringen.

Uanset den valgte indstilling anvendes manuelt fokus, når objektivet er i manuel fokustilstand.

Hurtigt fokus

For at anvende autofokus til at fokusere på motivet i det valgte fokusområde, skal du trykke på knappen, som fokusbås eller **AF-TIL** er blevet tildelt til (du kan vælge størrelse på fokusområdet med det bagerste kommandohjul). I manuel fokustilstand kan du anvende denne funktion til hurtigt at fokusere på et udvalgt motiv ved hjælp af enten enkelt eller kontinuerlig AF i henhold til den valgte indstilling i **AF/MF-INDSTILLING** > **ØJEBLIKkelig AF-INDST.**

Kontrol af fokus

En række indstillinger er tilgængelige for kontrol af fokus i manuel fokustilstand.

Den manuelle fokusindikator

Den manuelle fokusindikator viser, hvor tæt fokusafstanden matcher afstanden til motivet i fokusrammerne. Den hvide linje indikerer afstanden til motivet i fokusområdet (i meter eller fod i henhold til indstillingen valgt for **SKÆRMINDSTILLING > AFSTANDSMÅLEENHEDER** i opsætningsmenuen). Den blå bjælke indikerer dybdeskarphe, eller med andre ord afstanden foran og bagved motivet, der ser ud til at være i fokus.

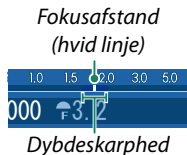

Fokuszoom

Hvis **TIL** er valgt for **AF/MF-INDSTILLING > FOKUSKONTROL**, zoomer kameraet automatisk ind på det valgte fokusområde, når der drejes på fokusringen. Tryk midt på det bagerste kommandohjul for at afslutte zoom.

 Hvis **STANDARD** eller **FREMHÆVNING AF FOKUSMAKS.** er valgt for **AF/MF-INDSTILLING > MF-HJÆLP**, kan zoom justeres ved at dreje det bagerste kommandohjul.

MF-hjælp

Indstillingen  **AF/MF-INDSTILLING** > **MF-HJÆLP** kan anvendes til at kontrollere fokus, når billederne komponeres på LCD-skærmen eller i den elektroniske søger i manuel fokustilstand.



Du kan få vist menuen **MF-HJÆLP** ved at trykke midt på det bagerste kommandohjul og holde trykket.

Følgende indstillinger er tilgængelige:

- **FREMHÆVNING AF FOKUSMAKS.:** Markerer omrids med høj kontrast. Drej fokusringen, indtil motivet er markeret.
- **DIGITALT OPDELT BILLEDE:** Viser et opdelt billede midt i billedet. Komponér motivet i det delte billedområde, og drej fokusringen, indtil de fire dele af det delte billede flugter rigtigt.

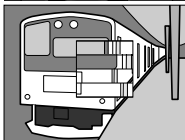



Eksponeringskompensation

Justér eksponering.

Drej eksponeringskompensationshjulet.



Graden af kompensation varierer alt efter optagetilstand.

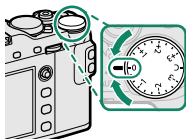

C (Brugerdefineret)

Når eksponeringskompensationshjulet drejes hen på C, kan du justere eksponeringskompensationen ved at dreje det forreste kommandohjul.

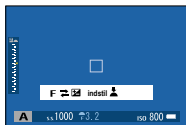
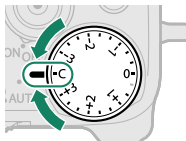

Du kan anvende det forreste kommandohjul til at indstille eksponeringskompensationen til værdier på mellem -5 og +5 EV.

Du kan anvende det forreste kommandohjul til at indstille blænde, eksponeringskompensation eller (når **TIL** er valgt for **ISO-KOMMANDO DREJEK. INDS.**) følsomhed. Tryk på hjulet for at skifte mellem de forskellige indstillinger.

Fokus-/eksponeringslås

Komponér billeder med motiver, der ikke er i midten.

- 1 Fokus:** Placér motivet i fokusfeltet, og tryk udløserknappen halvt ned for at låse fokus og eksponering. Fokus og eksponering forbliver låst, når udløserknappen trykkes halvt ned (AF-/AE-lås).



- 2 Komponér igen:** Hold udløserknappen trykket halvt ned.



- 3 Optag:** Tryk knappen helt ned.



Fokuslås ved hjælp af udløserknappen er kun tilgængelig, når **ON** er valgt for **KNAP/DREJEKNAP-INDSTILLING > LUKKER AF, LUKKER AE.**

Knapperne AF-L og AE-L

Fokus og eksponering kan også låses med knapperne **AF-L** og **AE-L**. Ved standardindstillingerne låser knappen **AF-L** fokus, mens knappen **AE-L** låser eksponering. Fokus og/eller eksponering forbliver låst, mens der trykkes på knappen, uanset om udløserknappen er trykket halvt ned eller ej.

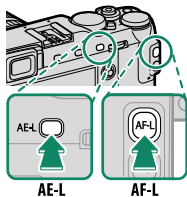

Knappernes funktioner kan ændres ved hjælp af følgende indstillinger af **KNAP/DREJEKNAP-INDSTILLING**:

- **FUNKT.INDS. (Fn)**: Vælg funktioner for knapperne **AE-L** og **AF-L**.
- **AE/AF-LÅSTILST.**: Hvis **AE/AF-LÅS Til/Fra** er valgt for **AE/AF-LÅSTILST.**, låses fokus og/eller eksponering, når der trykkes på knappen og forbliver låst, indtil knappen trykkes på igen.

BKT Bracketing

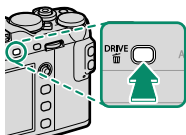

Variere automatisk indstillingerne over en serie af billeder.

- 1 Tryk på knappen **DRIVE** for at få vist indstillingerne for drevtilstand.



- 2 Vælg en bracketingstype og (hvis **ISO** ISO-BRACKETING eller **WB** HVIDBALANCE BKT er valgt) en bracketingmængde.
- 3 Tryk på **MENU/OK** for at afslutte valg af drevtilstand.
- 4 Tag billeder.

AE-BRAKETING

Anvend  **OPTAGELSESIKSTILLING > AE BKT INDSTILLING** for at vælge graden af bracketing og antal billeder. Hver gang der trykkes på udløserknappen, tager kameraet det angivne antal billeder: ét med den målte værdi for eksponering, de andre over- eller under-eksponeret med den valgte grad af bracketing ( 154).





Uanset bracketeringsgrad overstiger eksponeringen ikke grænserne for lysmålingssystemet.

ISO-BRAKETING

Vælg en bracketeringsgrad (± 1 , $\pm \frac{2}{3}$ eller $\pm \frac{1}{3}$). Hver gang lukkeren udløses, tager kameraet et billede ved den aktuelle følsomhed og behandler det for at oprette to ekstra kopier, én med følsomheden øget og én med følsomheden sænket med den valgte grad.

FILMSIMULERINGSBKT.

Hver gang lukkeren udløses, tager kameraet ét billede og behandler det for at oprette kopier med forskellige indstillinger af filmsimulering, valgt ved hjælp af  **OPTAGELSESIKSTILLING > FILMSIMULERINGSBKT.** ( 154).

WB HVIDBALANCE BKT

Vælg en bracketeringsgrad (± 1 , ± 2 eller ± 3). Hver gang lukkeren udløses, tager kameraet ét billede og behandler det med henblik på at oprette tre kopier: Ét ved den aktuelle hvidbalanceindstilling, ét med finjustering øget med den valgte mængde, og et andet med finjustering reduceret med den valgte mængde.

DR DYNAMISK OMRÅDEBKT.

Hver gang der trykkes på udløserknappen, tager kameraet tre billeder med forskellige dynamiske omfang: 100 % for det første, 200 % for det andet og 400 % for det tredje.



Mens dynamisk omfang-bracketing er aktiv, begrænses følsomheden til et minimum på ISO 800 (eller til et minimum på ISO 200 til 800, når en automatisk indstilling er valgt for følsomhed); følsomheden, der tidligere var aktiveret, gendannes, når bracketing slutter.



Kontinuerlig optagelse (serietilstand)

Fang bevægelse på en serie af billeder.

- 1 Tryk på knappen **DRIVE** for at få vist indstillingerne for drevtilstand.

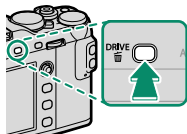

- 2 Vælg  **SERIEBILLEDE**, og vælg en billedfremfø-
ringshastighed.
- 3 Tag billeder. Kameraet tager billeder, mens ud-
løserknappen trykkes ned; optagelsen slutter, når
udløserknappen slippes, eller når hukommelses-
kortet er fuldt.



Hvis filnummereringen når 999, før optagelsen er færdig, optages de resterende billeder i en ny mappe.

Seriebilledoptagelsen starter muligvis ikke, hvis pladsen på hukommelseskortet er utilstrækkelig.

Billedhastigheden varierer med motiv, lukkertid, følsomhed og fokustilstand. Billedhastighederne kan forlænges, og optagetiderne øges, efterhånden som der tages flere billeder.

Blitzen slukkes automatisk; den tidligere valgte blitztilstand gendannes, når der slukkes for seriebilledoptagelse.

Fokus og eksponering

Vælg fokustilstand **C** for at variere fokus alt efter billedet; for at variere eksponeringen ved hvert billede skal du vælge **OFF** for **KNAP/DREJEKNAP-INDSTILLING > LUKKER AE**.



Ved at vælge billedhastighederne 8,0, 11 eller 14 bps begrænser du udvalget af fokusrammer i fokustilstand **C**, og intelligent ansigtsregistrering begrænses til det område, der benyttes til intelligent hybrid AF (TTL-kontrastbaseret AF + fasedetekteret AF;  84).

Ydelsen i sporing af eksponering og fokus kan variere med faktorer som blænde, følsomhed og eksponeringskompensation.



Avancerede filtre

Tag billeder med filtereffekter.

- 1 Tryk på knappen **DRIVE** for at få vist indstillingerne for drevtilstand.

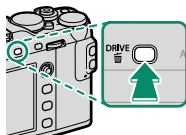













- 2 Markér  **AVANCERET FILTER**, og tryk på **MENU/OK** for at få vist indstillingerne for avanceret filter.
- 3 Markér et avanceret filter, og tryk på **MENU/OK** for at vælge den markerede indstilling, afslutte og gå til optagetilstand.
- 4 Tag billeder.



Når kontakten til autotilstandsvælgeren drejes hen på **AUTO**, kan du dreje det forreste kommandohjul for at vælge et filter i optagevisningen.

Avancerede filterindstillinger

Vælg mellem følgende filtre:

Filter	Beskrivelse
 LEGETØJSKAMERA	Vælges for retro legetøjskameraeffekt.
 MINIATURE	Top og bund på billederne sløres for diorama-effekt.
 POPFARVE	Opret billeder med høj kontrast og mættede farver.
 FREMHÆVNINGSTAST	Opret klare billeder med lav kontrast.
 DÆMPET	Opret ensartede mørke toner, der har få områder med fremhævede markeringer.
 DYNAMISK TONE	Dynamisk toneudtryk anvendes for fantasieffekt.
 SOFTFOKUS	Opret et udseende, der er jævnt blødt over hele billedet.
 DELVIS FARVE (RØD)	Områder af billedet i den valgte farve optages i pågældende farve. Alle øvrige områder af billedet optages i sort/hvid.
 DELVIS FARVE (ORANGE)	
 DELVIS FARVE (GUL)	
 DELVIS FARVE (GRØN)	
 DELVIS FARVE (BLÅ)	
 DELVIS FARVE (LILLA)	



Alt efter motivet og kameraindstillingerne kan billederne i visse tilfælde være grynede eller variere i lysstyrke eller farveglød.





Multieksponeringer

Opret et billede, der kombinerer to eksponeringer.

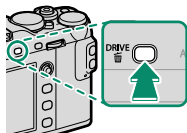

- 1 Tryk på knappen **DRIVE** for at få vist indstillingerne for drevtilstand.



- 2 Vælg **Adv.**, markér derefter  **MULTI EKSP.**, og tryk på **MENU/OK** for at vælge den markerede indstilling og vende tilbage til optagetilstand.
- 3 Tag det første billede.

- 4 Tryk på **MENU/OK**. Det første billede vises overlejret på billedet, der ses gennem objektivet, og du bliver bedt om at tage det andet billede.



For at vende tilbage til trin 3 og tage det første billede om skal du trykke fokuspinden (fokushåndtaget) til venstre. For at gemme det første billede og afslutte uden at oprette en multieksponering skal du trykke på **DISP/BACK**.

- 5 Tag det andet billede ved at anvende det første billede som rettesnor.



- 6 Tryk på **MENU/OK** for at oprette multieksponeringen, eller tryk fokuspinden (fokushåndtaget) til venstre for at vende tilbage til trin 5 og tage det andet billede om.







Panorama-billeder

Følg vejledningen på skærmen for at oprette et panoramabillede.

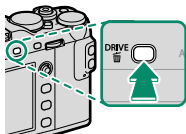
- 1 Tryk på knappen **DRIVE** for at få vist indstillingerne for drevtilstand.



- 2 Vælg **Adv.**, markér derefter  **PANORAMA**, og tryk på **MENU/OK** for at vælge den markerede indstilling og vende tilbage til optagetilstand.
- 3 For at vælge størrelsen på den vinkel, du panorerer kameraet igennem under optagelse, skal du trykke fokusspinden (fokushåndtaget) til venstre. Markér en størrelse, og tryk på **MENU/OK**.
- 4 Tryk fokusspinden til højre for at få vist et udvalg af panoreringsretninger. Markér en panoreringsretning, og tryk på **MENU/OK**.
- 5 Tryk udløserknappen helt ned for at starte optagelsen. Det er unødvendigt at holde udløserknappen nede under optagelsen.

- 6 Panorér kameraet i den retning, pilen viser. Optagelsen slutter automatisk, når kameraet panoreres til enden af guiderne, og panoramabilledet er fuldført.



5 For bedste resultater

For bedste resultater skal du anvende et objektiv med en brændvidde på 35 mm eller derunder (50 mm eller derunder i 35 mm-format). Hold dine albuer ind til siden, og flyt langsomt kameraet i en lille cirkel ved en konstant hastighed, mens du holder kameraet parallelt med eller vinkelret på horisonten og sørger for kun at panorere i den retning, guiderne viser. Anvend stativ for bedste resultat. Hvis du ikke opnår de ønskede resultater, kan du forsøge at panorere ved en anden hastighed.



Hvis udløserknappen trykkes helt ned, før panorama-billedet er fuldført, slutter optagelsen, og der optages muligvis ikke noget panorama-billede. Optagelsen afbrydes muligvis også, hvis kameraet panoreres for hurtigt eller for langsomt. Panorerings af kameraet i en anden retning end den viste annullerer optagelsen.

Panorama-billeder oprettes af flere billeder; hvis **ON** er valgt for **KNAP/DREJEKNAP-INDSTILLING > LUKKER AE**, bestemmes eksponeringen for hele panorama-billedet af det første billede. Kameraet optager muligvis i visse tilfælde en større eller mindre vinkel end den valgte eller kan være ude af stand til at sætte billederne helt perfekt sammen. Den sidste del af panoramabilledet optages muligvis ikke, hvis optagelsen slutter, før panoramabilledet er fuldført.

Du kan muligvis ikke opnå de ønskede resultater ved motiver i bevægelse, motiver tæt på kameraet, uforanderlige motiver som himlen eller en græsmark, motiver i konstant bevægelse som bølger eller vandfald eller motiver, hvis lysstyrke ændrer sig markant. Panoramabillederne kan være slørede, hvis motivet er dårligt belyst.

Visning af panoramabilleder

I fuldskræmsafspilning kan du bruge det bagerste kommandohjul for at zoome ind eller ud af panoramabilleder. Alternativt kan du afspille panoramabilledet ved hjælp af fokuspinden (fokushåndtaget).

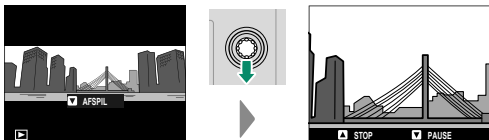

Tryk fokuspinden ned for at starte afspilning, og tryk igen for at sætte afspilning på pause. Tryk fokuspinden til venstre eller højre for at ændre panoreringsretningen under igangværende afspilning eller rulle igennem panoramabilledet, mens afspilningen er sat på pause; der rulles lodret igennem lodrette panoramabilleder og vandret igennem vandrette panoramabilleder. For at afslutte og gå til fuldskræmsvisning skal du trykke fokuspinden opad.

Blitzfotografering

Anvend den medfølgende EF-X8 blitzenhed, der er monteret i tilbehørsskoen til ekstra belysning ved optagelse om aftenen eller indendørs under lav belysning.

- 1 Skub blitzen ind på tilbehørsskoen som vist, og stop, når den klikker på plads.

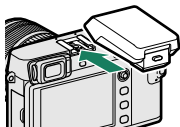

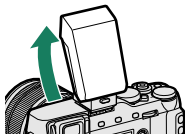

- 2 Hæv blitzen.

 Hvis blitzen ikke hæves, justeres indstillingerne for enheder tilsluttet via synkroniseringsstikket (📖 263).

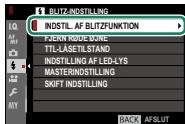

- 3 Vælg  **BLITZ-INDSTILLING > INDSTIL. AF BLITZFUNKTION** i kameraets menuer for at få vist indstillingerne for EF-X8.



 Du kan også få adgang til denne funktion via genveje (📖 246).

- 4 Markér punkter ved hjælp af fokuspinden (fokushåndtaget), og drej det bagerste kommandohjul for at ændre den markerede indstilling (📖 109).



- 5 Tryk på **DISP/BACK** for at få ændringerne til at træde i kraft.



Alt efter afstanden til motivet kan visse objektiver kaste skygger på billeder taget med blitzen.

Blitzen går i visse indstillinger ikke af, eksempelvis i panorama-tilstand, eller når den elektroniske lukker anvendes.

Vælg lukkertider langsommere end **180X**, når du anvender blitz i eksponeringstilstand **S** (lukkertidsprioriteret AE) eller manuel (**M**).



I tilstanden TTL kan blitzen gå af indtil flere gange ved hvert billede. Flyt ikke kameraet, før optagelsen er færdig.

Blitzindstillinger

Følgende indstillinger er tilgængelige, når den medfølgende EF-X8 blitzenhed, der er monteret i tilbehørsskoen, monteres.



Indstilling	Beskrivelse
<p>① Blitzstyringsindstilling</p>	<p>Vælg mellem følgende indstillinger:</p> <ul style="list-style-type: none"> • TTL: TTL-tilstand. Justér blitzkompensationen (②), og vælg en blitz-tilstand (③). • M: Blitzen går af ved den valgte udladning (②) uanset motivets lysstyrke eller kameraindstillingerne. Udladningen udtrykkes i fraktioner af fuld styrke, fra 1/1 til 1/64. De ønskede resultater kan ikke opnås ved lave værdier, hvis de overskrider grænserne for blitzstyringssystemet; tag et prøvebillede, og kontrollér resultaterne. • COMMANDER: Vælges, hvis blitzen anvendes til at styre fjernsynkroniserede blitzenheder, eksempelvis som del af et blitzstudiesystem. • OFF (FRA): EF-X8 går ikke af. Blitzenheder tilsluttet via synkroniseringsstikket går stadig af, når lukkeren udløses, men kan deaktiveres ved at sænke EF-X8 og slukke enhederne i blitzindstillingsmenuen.

Indstilling	Beskrivelse
② Blitzkompensation/ udladning	Justér blitzniveauet. De tilgængelige indstillinger varierer alt efter blitzstyringsindstillingen (①).
③ Blitztilstand (TTL)	<p>Vælg en blitztilstand for TTL-blitzstyring. De tilgængelige indstillinger varierer alt efter den valgte optagetilstand (P, S, A eller M).</p> <ul style="list-style-type: none"> • BLITZ (AUTOMATISK BLITZ): Blitzten går kun af efter behov; blitzniveauet justeres i henhold til motivets lysstyrke. Ikonet  vist, når udløserknappen trykkes halvt ned, indikerer, at blitzten går af, når billedet tages. • TTL (STANDARD): Blitzten går om muligt af ved hvert billede; blitzniveauet justeres i henhold til motivets lysstyrke. Blitzten går ikke af, hvis den ikke er fuldt opladet, når lukkeren udløses. • TTL SLOW (LANGSOM SYNKRONISERING): Kombinér blitzten med langsomme lukkertider ved fotografering af portrætmotiver op mod en baggrund af natlandskab. Blitzten går ikke af, hvis den ikke er fuldt opladet, når lukkeren udløses.
④ Synkronisering	Vælg, om blitzten tidsindstilles til at gå af umiddelbart efter, at lukkeren åbnes ( /1. GARDIN), eller lige, inden den lukker ( /2. GARDIN). 1. GARDIN anbefales i de fleste tilfælde.

Fjern røde øjne

Fjern røde øjne er tilgængelig, når der er valgt en anden indstilling end **FRA** for **[] BLITZ-INDSTILLING > FJERN RØDE ØJNE**, og **[AF/MF] AF/MF-INDSTILLING > ANS/ØJE DETEKTERINGSINDST** er slået **TIL**. Fjern røde øjne minimerer "rød-øje", der skyldes, at lyset fra blitzen reflekteres fra motivets nethinder.

Blitzsynkroniseringshastighed

Blitzen synkroniserer med lukkeren ved lukkertider på $\frac{1}{180}$ sek. eller langsommere.

Ekstra blitzenheder fra FUJIFILM

Kameraet kan anvendes med ekstra blitzenheder fra FUJIFILM, der monteres i tilbehørsskoen.

Tredjepartsblitzenheder

Anvend ikke blitzenheder fra tredjepart, der påfører over 300 V til kameraets tilbehørssko.

MEMO

Optagelsesmenuerne

6

BILLEDKVALITET-INDSTILLING

Justér indstillingerne for billedkvalitet.

For at få vist indstillingerne for billedkvalitet skal du trykke på **MENU/OK** i optagevisningen og vælge fanen **I.Q.** (**BILLEDKVALITET-INDSTILLING**).



De tilgængelige indstillinger varierer alt efter den valgte optagetilstand.

BILLEDSTØRRELSE

Vælg størrelsen og skærmformatet, som stillbilleder optages ved.

Indstilling	Billedstørrelse	Indstilling	Billedstørrelse	Indstilling	Billedstørrelse
L 3:2	6000 × 4000	L 16:9	6000 × 3376	L 1:1	4000 × 4000
M 3:2	4240 × 2832	M 16:9	4240 × 2384	M 1:1	2832 × 2832
S 3:2	3008 × 2000	S 16:9	3008 × 1688	S 1:1	2000 × 2000



BILLEDSTØRRELSE nulstilles ikke, når kameraet slukkes, eller der vælges en anden optagetilstand.

Skærmformat

Billeder med et skærmformat på 3:2 har samme proportioner som et billede i 35 mm-film, mens et skærmformat på 16:9 er velegnet til visning på **H**igh **D**efinition (HD)-enheder. Billeder med et skærmformat på 1:1 er firkantede.

BILLEDKVALITET

Vælg et filformat og en komprimeringsgrad. Vælg **FINE** eller **NORMAL** for at optage JPEG-billeder, og vælg **RAW** for at optage RAW-billeder eller **FINE+RAW** eller **NORMAL+RAW** for at optage både JPEG- og RAW-billeder. **FINE** og **FINE+RAW** anvender lavere JPEG-komprimeringsgrader for JPEG-billeder af højere kvalitet, mens **NORMAL** og **NORMAL+RAW** anvender højere JPEG-komprimeringsgrader for at forøge antallet af billeder, der kan lagres.

Funktionsknapperne

For at slå RAW-billedkvaliteten til eller fra for et enkelt billede skal du tilknytte **RAW** til en funktionsknap (📖 254). Hvis der aktuelt er valgt en JPEG-indstilling som billedkvalitet, vælger tryk på knappen midlertidigt den tilsvarende JPEG+RAW-indstilling. Hvis der aktuelt er valgt en JPEG+RAW-indstilling, vælger et tryk på knappen midlertidigt den tilsvarende JPEG-indstilling, mens hvis **RAW** er valgt, vælger et tryk på knappen midlertidigt **FINE**. Hvis du tager et billede eller trykker på knappen igen, gendannes den forrige indstilling.







RÅOPTAGELSE



Vælg, om RAW-billeder skal komprimeres.

Indstilling	Beskrivelse
UKOMPRIMERET	RAW-billeder komprimeres ikke.
TABSFRI KOMPRIMERET	RAW-billeder komprimeres ved hjælp af en reversibel algoritme, der reducerer filstørrelsen uden tab af billeddata. Du kan få vist billederne i RAW FILE CONVERTER EX 2.0 eller en anden software, som understøtter "tabsfri" RAW-komprimering.

FILMSIMULERING



Simulér effekterne af forskellige typer film, herunder sort/hvid (med eller uden farvefiltre). Vælg en palet i henhold til dit motiv og kreative ønske.

Indstilling	Beskrivelse
 PROVIA/ STANDARD	Standard farvegengivelse. Passer til en lang række motiver, fra portrætter til landskaber.
 Velvia/LEVENDE	En palet med høj kontrast af mættede farver, som passer til billeder af naturen.
 ASTIA/BLØD	Øger viften af tilgængelige farvegløder til hudfarver på portrætter, mens de stærke blå farver fra en himmel i dagslys bevares. Anbefales til udendørs portrætfotografering.
 CLASSIC CHROME	Blød farve og fremhævet skyggekontrast for et roligt udseende.
 PRO Neg. Hi	Tilbyder en anelse mere kontrast end  PRO Neg. Std. Anbefales til udendørs portrætfotografering.
 PRO Neg. Std	En palet af bløde toner. Viften af tilgængelige farvegløder til hudfarver fremhæves og er derfor et godt valg ved portrætfotografering i atelier.

Indstilling	Beskrivelse
 ACROS*	Tag sort/hvide billeder med udtalt graduering og enestående skarphed.
 SORT/HVID*	Tag billeder i standard sort og hvid.
 SEPIA	Tag billeder i sepia.

* Tilgængelig med gule (**Ye**), røde (**R**) og grønne (**G**) filtre, der gør skygger af grå nuancer dybere svarende til farveglød, der er kompletæret med den valgte farve. Det gule filter (**Ye**) udbygger lilla og blå farver, og det røde filter (**R**) udbygger blå og grønne farver. Det grønne filter (**G**) udbygger røde og brune farver, herunder hudtoner, hvorfor det er et godt valg til portrætter.



De eneste tilgængelige indstillinger, når kontakten til auto-tilstandsvælgeren drejes hen på **AUTO**, er ,  og .

Filmsimuleringsindstillingerne kan kombineres med indstillingerne for tone og skarphed.

Du kan også få adgang til filmsimuleringsindstillingerne via genveje ( 246).

For yderligere information, gå på: <http://fujifilm-x.com/en/x-stories/the-world-of-film-simulation-episode-1/>

KORNEFFEKT

Tilføj en filmkorneffekt. Vælg graden (**STÆRK** eller **SVAG**), eller vælg **FRA** for at slå filmkorn fra.



Indstillinger		
STÆRK	SVAG	FRA



DYNAMISK OMFANG

Kontrollér kontrasten. Vælg lave værdier for at øge kontrasten ved fotografering indendørs eller under overskyet himmel, og vælg lave værdier for at reducere tab af detaljer i markeringer og skygger ved fotografering af motivtyper med høj kontrast. Vi anbefaler højere værdier til motivtyper, der indeholder både sollys og dybe skygger, til motiver med høj kontrast som sollys på vand, efterårsblade i stærkt lys og portrætter taget mod en blå himmel samt til hvide genstande eller mennesker klædt i hvidt; bemærk dog, at der kan forekomme skjolder på billeder taget ved høje værdier.

Indstillinger			
AUTO	 100 100%	 200 200%	 400 400%













Hvis **AUTO** er valgt, vælger kameraet automatisk enten  **100** 100% eller  **200** 200% i henhold til motivet og optageforholdene. Lukkertid og blændeåbning vises, når udløserknappen trykkes halvt ned.

 **200** 200% er tilgængelig ved følsomheder på ISO 400 og derover,  **400** 400% er tilgængelig ved følsomheder på ISO 800 og derover.

HVIDBALANCE

For at opnå naturlige farver skal du vælge en hvidbalance-indstilling, der passer til lyskilden.

Indstilling	Beskrivelse
AUTO	Hvidbalance justeres automatisk.
 1/  2/  3	Mål en værdi for hvidbalance.
	Vælg en farvetemperatur.
	For motiver i direkte sollys.
	For motiver i skyggen.
	Anvendes under fluorescerende "dagslys".
	Anvendes under fluorescerende "varmt, hvidt" lys.
	Anvendes under fluorescerende "koldt, hvidt" lys.
	Anvendes under glødelampebelysning.
	Reducerer det blå skær, der typisk ses ved undervandsbelysning.



Resultaterne varierer alt efter optageforholdene. Afspil billederne efter fotografering for at kontrollere farverne.

Hvidbalancen justeres kun for blitzbelysning i indstillingerne **AUTO** og . Sluk for blitzen ved brug af andre indstillinger for hvidbalance.

Du kan også få adgang til indstillingerne for hvidbalance via genveje ( 246).

Finindstilling af hvidbalancen

Ved tryk på **MENU/OK** efter valg af en indstilling for hvidbalance vises dialogboksen til højre; anvend fokuspinden (fokushåndtaget) til at finindstille hvidbalancen, eller tryk på **DISP/BACK** for at afslutte uden at finindstille.

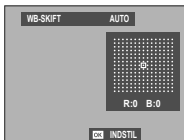

Fokuspinden (fokushåndtaget) vipper ikke diagonalt.

Brugertilpasset hvidbalance

Vælg \mathcal{Q}_1 , \mathcal{Q}_2 eller \mathcal{Q}_3 for at justere hvidbalancen ved usædvanlige lysforhold. Indstillingerne for måling af hvidbalance vises; komponér en hvid genstand, så det udfylder visningen, og tryk udløserknappen helt ned for at måle hvidbalancen (for at vælge den nyeste brugertilpasset værdi og afslutte uden at måle hvidbalancen skal du trykke på **DISP/BACK** eller trykke på **MENU/OK** for at vælge den nyeste værdi og få vist dialogboksen for finjustering).



- Hvis **“GENNEMFØRT!”** vises, skal du trykke på **MENU/OK** for at indstille hvidbalancen til den målte værdi.
- Hvis **“UNDER”** vises, skal du øge eksponeringskompensationen og prøve igen.
- Hvis **“OVER”** vises, skal du sænke eksponeringskompensationen og prøve igen.

K: Farvetemperatur

Ved valg af **K** i hvidbalancemenuen vises en liste over farvetemperaturer; markér en farvetemperatur, og tryk på **MENU/OK** for at vælge den markerede indstilling og få vist dialogboksen for finindstilling.



Farvetemperatur

Farvetemperatur er en objektiv måleenhed for en lyskildes farve, udtrykt i Kelvin (K). Lyskilder med en farvetemperatur tæt på den, der er i direkte sollys fremstår hvide; lyskilder med en lavere farvetemperatur har et gult eller rødt skær, mens lyskilder med en højere farvetemperatur har et blåligt skær. Du kan tilpasse farvetemperaturen til lyskilden eller vælge indstillinger, der afviger markant fra lyskildens farve for at gøre billederne "varmere" eller "køligere".

HØJLYSTONE

Justér forekomsten af markeringer. Vælg mellem syv indstillinger fra +4 til -2.

Indstillinger						
+4	+3	+2	+1	0	-1	-2

6

SKYGGETONE

Justér forekomsten af skygger. Vælg mellem syv indstillinger fra +4 til -2.

Indstillinger						
+4	+3	+2	+1	0	-1	-2

FARVE

Justér farvetætheden. Vælg mellem ni indstillinger fra +4 til -4.

Indstillinger								
+4	+3	+2	+1	0	-1	-2	-3	-4

SKARPHED

Gør omrids skarpere eller blødere. Vælg mellem ni indstillinger fra +4 til -4.

Indstillinger								
+4	+3	+2	+1	0	-1	-2	-3	-4

STØJREDUKTION

Reducér støj på billeder taget ved høje følsomheder.
Vælg mellem ni indstillinger fra +4 til -4.

Indstillinger								
+4	+3	+2	+1	0	-1	-2	-3	-4

6

LANG EKSPONERING – SR

Vælg **TIL** for at reducere skjolder på langtidseksponeringer.

Indstillinger	
TIL	FRA

OBJEKTIVMOD.OPT.

Vælg **TIL** for at forbedre definitionen ved at justere for diffraktion og det mindre tab af fokus i kanten af objektivet.

Indstillinger	
TIL	FRA

FARVERUM

Vælg det tilgængelige farvespektrum for farvegengivelse.

Indstilling	Beskrivelse
sRGB	Anbefales i de fleste situationer.
Adobe RGB	Til kommerciel trykning.

PIXEL-MAPPING

Anvend denne indstilling, hvis du bemærker lyse pletter på dine billeder.

- 1 Tryk på **MENU/OK** i optagevisningen, og vælg fanen  **BILLEDKVALITET-INDSTILLING**.
- 2 Markér **PIXEL-MAPPING**, og tryk på **MENU/OK** for at udføre pixel-mapping. Behandling kan tage et par sekunder.

 Resultaterne garanteres ikke.

Sørg for, at batteriet er ladet helt op, før du påbegynder pixel-mapping.

Pixel-mapping er ikke tilgængelig, når temperaturen i kameraet er forhøjet.

VÆLG CUSTOM INDS.

Hent indstillinger gemt med **RED./GEM CUSTOM**.

Indstillinger kan hentes fra én vilkårlig af de syv optagehukommelser.

Hukommelser			
BRUGERTILPASSET 1	BRUGERTILPASSET 2	BRUGERTILPASSET 3	BRUGERTILPASSET 4
BRUGERTILPASSET 5	BRUGERTILPASSET 6	BRUGERTILPASSET 7	

RED./GEM CUSTOM

Gem op til 7 sæt af brugertilpassede kameraindstillinger til anvendelse i almindeligt forekommende situationer. Du kan hente gemte indstillinger ved hjælp af  **BILLEDKVALITET-INDSTILLING** > **VÆLG CUSTOM INDS..**

- 1 Tryk på **MENU/OK** i optagetilstand for at få vist optagemenuen. Vælg fanen  **BILLEDKVALITET-INDSTILLING**, markér derefter **RED./GEM CUSTOM**, og tryk på **MENU/OK**.

- 2 Markér en optagehukommelse, og tryk på **MENU/OK** for at vælge den.

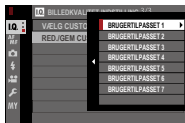

- 3 Justér følgende som ønsket:

- ISO
- DYNAMISK OMFANG
- FILMSIMULERING
- KORNEFFEKT
- HVIDBALANCE
- HØJLYSTONE
- SKYGGETONE
- FARVE
- SKARPHED
- STØJREDUKTION



- 4 Tryk på **DISP/BACK**. Der vises en dialogboks for bekræftelse; markér **OK**, og tryk på **MENU/OK**.

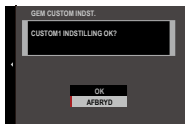

For at lagre de aktuelle kameraindstillinger i den valgte hukommelse skal du markere **GEM DENNE INDST.** i trin 3 og trykke på **MENU/OK**. Hukommelserne kan omdøbes ved hjælp af **RED. BRUGERTILPASSET NAVN**.

For at gendanne standardindstillingerne for den aktuelle hukommelse skal du vælge **NULSTIL**.



AF/MF-INDSTILLING

Justér fokusindstillingerne.

For at få vist fokusindstillingerne skal du trykke på **MENU/OK** i optagevisningen og vælge fanen  (**AF/MF-INDSTILLING**).



De tilgængelige indstillinger varierer alt efter den valgte optagetilstand.

FOKUSOMRÅDE

Vælg fokusområde for autofokus, manuelt fokus og fokuszoom.

AF-TILSTAND

Vælg AF-tilstanden for fokusindstillinger **S** og **C**.

Indstilling	Beskrivelse
 ENKELT PUNKT	Kameraet fokuserer på motivet i det valgte fokuspunkt. Du kan vælge antal tilgængelige fokuspunkter ved hjælp af  AF/MF-INDSTILLING > ANTAL AF FOKUSPUNKTER . Brug af pin-point-fokus på et valgt motiv.
 ZONE	Kameraet fokuserer på motivet i den valgte fokuszone. Fokuszoner omfatter flere fokuspunkter, der gør det nemmere at fokusere på motiver, som er i bevægelse.
 VIDVINK./ MÅLING	I fokustilstand C sporer kameraet fokus på motivet i det valgte fokuspunkt, mens udløserknappen er trykket halvt ned. I fokustilstand S , fokuserer kameraet automatisk på motiver med høj kontrast. De områder, der er i fokus, ses i visningen. Kameraet kan muligvis ikke fokusere på små motiver, eller på motiver, der bevæger sig hurtigt.
 ALLE	Drej det bagerste kommandohjul i visningen for valg af fokuspunkt ( 83, 84) for at bladre gennem AF-tilstandene i følgende rækkefølge:  ENKELT PUNKT ,  ZONE og  VIDVINK./MÅLING .

AF-C BRUGERDEF. INDSTIL.

Vælg indstillinger for fokustracking for fokustilstand C. Vælg mellem indstillingerne 1–5 i henhold til dit motiv.

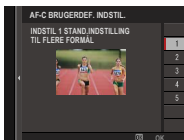

Indstilling	Beskrivelse
INDSTIL 1 STAND. INDSTILLING TIL FLERE FORMÅL	En standard springindsstilling, der fungerer godt til de typiske typer af motiver i bevægelse.
INDSTIL 2 IGNOREREDE HINDRINGER OG FORTSÆT MED AT SPØRE EMNE	Fokussystemet forsøger at spore det valgte motiv. Vælges til motiver, der er svære at holde i fokusområdet, eller hvis andre genstande sandsynligvis kommer ind i fokusområdet med motivet.
INDSTIL 3 FOR AT ACCELERERE/NEDSÆTTE HASTIGHED FOR EMNE	Fokussystemet forsøger at kompensere for motivets acceleration eller deceleration. Vælges til motiver med tendens til hurtige ændringer i hastighed.
INDSTIL 4 FOR PLUDSELIGT VIST EMNE	Fokussystemet forsøger at fokusere hurtigt på motiver, der kommer ind i fokusområdet. Vælges til motiver, der vises brat, eller ved hurtigt skift af motiv.
INDSTIL 5 TIL FORKERT BEVÆGELSE OG ACC./NEDSÆTTE HASTIGHED FOREMNE	Vælges til motiver, der er svære at spore, og som ikke alene har tendens til pludselige ændringer, men også til store bevægelser fra forgrund til baggrund og fra venstre til højre.

GEM AF-TILST. VED ORIENT.

Vælg, hvorvidt den fokustilstand og det fokusområde, der anvendes, når kameraet er i portrætretning, gemmes særskilt fra dem, der anvendes, når kameraet er i landskabsretning.

Indstilling	Beskrivelse
FRA	De samme indstillinger anvendes i begge orienteringer.
KUN FOKUSOMRÅDE	Fokusområdet for hver retning kan vælges særskilt.
TIL	Fokustilstand og fokusområde kan vælges særskilt.

6 AF-PUNKTDISPLAY

Vælg, om enkelte fokusrammer vises, når **ZONE** eller **VIDVINK./MÅLING** er valgt for  **AF/MF-INDSTILLING > AF-TILSTAND**.

Indstillinger	
ON	OFF

ANTAL AF FOKUSPUNKTER

Vælg antal tilgængelige fokuspunkter for valg af fokuspunkt i manuel fokustilstand, eller når **ENKELT PUNKT** er valgt for **AF-TILSTAND**.

Indstilling	Beskrivelse
91 POINTS (7 × 13)	Vælg mellem 91 fokuspunkter opstillet som et gitter med 7 punkter på den ene led og 13 på den anden led.
325 POINTS (13 × 25)	Vælg mellem 325 fokuspunkter opstillet som et gitter med 13 punkter på den ene led og 25 på den anden led.

FØR-AF

Hvis **TIL** er valgt, fortsætter kameraet med at justere fokus, selv når udløserknappen ikke trykkes halvt ned. Bemærk, at dette øger afladningen af batteriet.

Indstillinger	
TIL	FRA

AF-HJÆLPELYS

Hvis **TIL** er valgt, lyser AF-hjælpelyset for at hjælpe med autofokus.

Indstillinger

TIL

FRA



Kameraet kan være ude af stand til at fokusere ved hjælp af AF-hjælpelyset i visse tilfælde. Hvis kameraet er ude af stand til at fokusere, skal du prøve at øge afstanden til motivet.

Undgå at rette AF-hjælpelyset direkte ind i øjnene på dit motiv.

ANS/ØJE DETEKTERINGSINDST

Intelligent ansigtsregistrering indstiller fokus og eksponering til menneskeansigter overalt i billedet, så kameraet forhindres i at fokusere på baggrunden på gruppeportrætter.

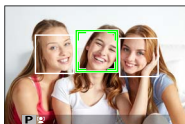

Vælges til billeder, der understreger portrætmotiver.

Der kan registreres ansigter med kameraet i lodret eller vandret retning; hvis der registreres et ansigt, indikeres det af en grøn ramme. Hvis der er mere end ét ansigt på billedet, vælger kameraet ansigtet tættest på midten; andre ansigter indikeres med hvide rammer. Du kan også vælge, om kameraet registrerer øjne og fokuserer på dem, når Intelligent ansigtsregistrering er slået til. Vælg mellem følgende indstillinger:

Indstilling	Beskrivelse
ANSIGT TIL/ØJE FRA	Kun Intelligent ansigtsregistrering.
ANSIGT TIL/ØJE AUTO	Kameraet vælger automatisk, hvilket øje, der fokuseres på ved registrering af et ansigt.
ANS TIL/HØJRE ØJE-PRI.	Kameraet fokuserer på højre øje hos motiver, der er registreret ved hjælp af Intelligent ansigtsregistrering.
ANS TIL/VENST ØJE-PRI.	Kameraet fokuserer på venstre øje hos motiver, der er registreret ved hjælp af Intelligent ansigtsregistrering.
ANSIGT FRA/ØJE FRA	Intelligent ansigtsregistrering og øjeprioritet slået fra.



I visse tilstande indstiller kameraet muligvis eksponeringen for billedet som helhed frem for portrætmotivet.

Hvis motivet bevæger sig, idet der trykkes på udløserknappen, kommer ansigtet muligvis ikke til at være i området indikeret af den grønne ramme, når billedet tages.



Hvis kameraet er ude af stand til at registrere motivets øjne, fordi de er skjult af hår, briller eller andre genstande, fokuserer kameraet i stedet for på ansigter.

Du kan også få adgang til indstillingerne for ansigts-/øjedetektering via genveje ( 246).

AF+MF

Hvis **TIL** er valgt i fokustilstand **S**, kan fokus justeres manuelt ved at dreje fokusringen, mens udløserknappen er trykket halvt ned. Både standardindstillingen og indstillingen Fokusmaks. for MF-hjælp understøttes.

Indstillinger**TIL****FRA**

Objektiver med fokusafstandsindikator skal indstilles til manuel fokusindstilling (MF), før denne indstilling kan anvendes. Valg af MF deaktiverer fokusafstandsindikatoren. Indstil fokusringen til midten af fokusafstandsindikatoren, idet kameraet muligvis ikke fokuserer, hvis ringen er indstillet til uendeligt eller til mindste fokusafstand.

AF+MF-fokuszoom

Når **TIL** er valgt for  **AF/MF-INDSTILLING** > **FOKUSKONTROL** og **ENKELT PUNKT** valgt for **AF-TILSTAND**, kan fokuszoom anvendes til at zoome ind på det valgte fokusområde. Du kan vælge zoomforholdet (2,5× eller 6×) ved hjælp af bagerste kommandohjul.

MF-HJÆLP

Vælg visningsmetode for fokus i manuel fokustilstand.

Indstilling	Beskrivelse
STANDARD	Fokus vises normalt (toppunkt for fokus og digitalt opdelt billede er ikke tilgængeligt).
DIGITALT OPDELT BILLEDE	Viser et sort/hvidt (S/H) eller farve (FARVE) opdelt billede midt på billedet. Komponér motivet i det delte billedområde, og drej fokusringen, indtil de tre dele af det delte billede flugter rigtigt.
FREMHÆVNING AF FOKUSMAKS.	Kameraet øger omrids med høj kontrast. Vælg en farve og toppunkt for niveau.



Du kan også vælge indstillinger for MF-hjælp ved at holde midten af det bagerste kommandohjul nede.

FOKUSKONTROL

Hvis **TIL** er valgt, zoomer visningen automatisk ind på det valgte fokusområde, når fokusringen drejes i manuel fokustilstand.

Indstillinger	
TIL	FRA

 Ved tryk midt på bagerste kommandohjul annulleres fokuszoom.

LÅS SPOT AE & FOKUSOMRÅDE

Vælg **TIL** for at måle den aktuelle fokusramme, når **ENKELT PUNKT** er valgt for **AF-TILSTAND** og **SPOT** er valgt for **LYSMÅLING**.

Indstillinger	
TIL	FRA

ØJEBLIKKEG AF-INDST.

Vælg, om kameraet fokuserer ved hjælp af enkelt AF (**AF-S**) eller kontinuerlig AF (**AF-C**), når der trykkes på knappen **AF-L** i manuel fokustilstand.

Indstillinger	
AF-S	AF-C

6

DYBDEFOKUS SKALA

Vælg **FILFORMAT-BASIS**, så du kan foretage praktiske vurderinger af dybdeskarphed for billeder, der vises som udskrifter og lignende, og vælg **PIXELBASIS**, så du kan vurdere dybdeskarphed for billeder, der vises ved høje opløsninger på computere eller andre elektroniske visninger.

Indstillinger	
PIXELBASIS	FILFORMAT-BASIS

UDLØSER/FOKUSPRIORITET





Vælg, hvordan kameraet fokuserer i fokustilstand **AF-S** eller **AF-C**.

Indstilling	Beskrivelse
UDLØSER	Lukkerresponsen prioriteres over fokus. Der kan tages billeder, når kameraet ikke er i fokus.
FOKUS	Fokus prioriteres over lukkerresponsen. Der kan kun tages billeder, når kameraet er i fokus.

TRYKSKÆRMSTILSTAND

Vælg de optagefunktioner, der udføres ved hjælp af berøringsknapperne.



Stillbilledfotografering

Tilstand	Beskrivelse
TRYKSKÆRMSOPTAGELSE 	Tryk på motivet på skærmen for at fokusere og udløse lukkeren. I burst-indstilling vil billederne blive taget, mens du holder fingeren på skærmen.
AF 	Tryk for at vælge fokuspunkt. I fokustilstanden S (AF-S) låser fokus, mens kameraet i fokustilstanden C (AF-C) løbende justerer fokus i henhold til ændringer i afstanden til motivet. Fokusbås og kontinuerligt fokus kan afsluttes ved at trykke på ikonet AF OFF .
OMRÅDE 	Tryk for at vælge et punkt til fokus eller zoom. Fokusbeltet rykker til det valgte punkt.
FRA 	Trykskærmsindstilling fra. Skærmen reagerer ikke, når man trykker.

Filmoptagelse



Vi anbefaler, at du vælger **OMRÅDE** for **AF-TILSTAND FOR FILM** i optagemenuens fane  (film) før optagelse af film ved hjælp af berøringsknapperne (i visse filmtilstande vælges **OMRÅDE** automatisk).

Tilstand	Beskrivelse
<p>TRYKSKÆRMSOPTAGELSE</p> 	<p>Tryk på dit motiv i visningen for at fokusere og påbegynde optagelsen. I fokustilstanden C (AF-C) justerer kameraet løbende fokus i henhold til ændringer i afstanden til motivet; for at fokusere igen i fokustilstanden S (AF-S) eller for at fokusere på et nyt motiv i fokustilstand C skal du trykke på motivet på skærmen. <i>For at afslutte optagelsen skal du trykke på udløserknappen.</i></p>
<p>AF</p> 	<p>Tryk på dit motiv i visningen for at fokusere, og <i>tryk på udløserknappen for at starte eller afslutte optagelsen.</i> I fokustilstanden C (AF-C) justerer kameraet løbende fokus i henhold til ændringer i afstanden til motivet; for at fokusere igen i fokustilstanden S (AF-S) eller for at fokusere på et nyt motiv i fokustilstand C skal du trykke på motivet på skærmen.</p>

Tilstand	Beskrivelse
<p>OMRÅDE</p> 	<p>Tryk for at vælge et fokuspunkt, og tryk på udløserknappen for at starte eller afslutte optagelsen. I fokustilstanden C (AF-C) justerer kameraet løbende fokus i henhold til ændringer i afstanden til motivet i det valgte fokuspunkt. I fokustilstanden S (AF-S) kan du rykke fokuspunktet ved at trykke på visningen, men du kan kun fokusere igen ved hjælp af den knap, der har AF-TIL tilknyttet (📖 227).</p>
<p>FRA</p> 	<p>Trykskærmsindstilling fra. Skærmen reagerer ikke, når man trykker.</p>



For at deaktivere berøringsknapperne og skjule indikatoren for trykskærmstilstand skal du vælge **FRA** for **KNAP/DREJEKNAP-INDSTILLING > TRYKSKÆRMINDSTILLING > BERØRINGSSKÆRM TIL/FRA**.



OPTAGELSESINDSTILLING

Justér optageindstillingerne.

For at få vist optageindstillingerne skal du trykke på **MENU/OK** i optagevisningen og vælge fanen  (**OPTAGELSESINDSTILLING**).











De tilgængelige indstillinger varierer alt efter den valgte optagetilstand.

MOTIVPOSITION



Vælg den optagetilstand, der bruges når kontakten til autotilstandsvælgeren er i **AUTO**-position.

Tilstand	Beskrivelse
 AVANCERET SR-AUTO	Kameraet optimerer automatisk indstillingerne til at passe til motivet.
 PORTRÆT	Vælges til portrætter.
 PORTRÆTFORST.	Bearbejder portrætter for at give motivet et blødt, naturligt udseende.
 LANDSKAB	Vælges ved billeder i dagslys af bygninger og landskaber.
 SPORT	Vælges ved optagelse af motiver i bevægelse.
 NAT	Vælg denne indstilling til dårligt belyste motiver taget i skumring eller om natten.

Tilstand	Beskrivelse
 NAT(STATIV)	Vælg denne indstilling for lange lukkertider, når du fotograferer om aftenen.
 FYRVÆRKERI	Lange lukkertider anvendes til at fange det udvidede lysudbrud fra fyrværkeri.
 SOLNEDGANG	Vælg denne indstilling for at optage de klare farver ved solopgange og solnedgange.
 SNE	Vælges for skarpe, klare billeder, der fanger lysstyrkerne i motivtyper domineret af skinnende, hvid sne.
 STRAND	Vælges for skarpe, klare billeder, der fanger solens lyse skær på stranden.
 UNDER VAND	Reducerer det blå skær, der typisk ses ved under-vandsbelysning.
 FEST	Fang indendørs baggrundsbelysning under lysforhold med dårlig belysning.
 BLOMSTER	Tilstand for mere farvemættede fotos af blomster.
 TEKST	Tag klare billeder af tekst eller tegninger med trykt tekst.

SELVUDLØSER

Vælg en forsinkelse for lukkerudløsning.

Indstilling	Beskrivelse
 2 SEK	Lukkeren udløses to sekunder efter, at der trykkes på udløserknappen. Anvendes til at reducere slør, der opstår, når kameraet bevæger sig ved tryk på udløserknappen. Selvudløserlampen blinker, efterhånden som timeren tæller ned.
 10 SEK	Lukkeren udløses ti sekunder efter, at der trykkes på udløserknappen. Anvendes til billeder, hvor du ønsker selv at være med. Selvudløserlampen blinker umiddelbart, før billedet tages.
FRA	Selvudløser fra.

Hvis der er valgt en anden indstilling end **FRA**, starter timeren, når udløserknappen trykkes helt ned. Visningen på skærmen viser antal resterende sekunder, indtil lukkeren udløses. For at stoppe timeren, før billedet tages, skal du trykke på **DISP/BACK**.

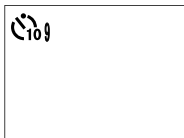

 Stå bag ved kameraet ved anvendelse af udløserknappen. Hvis du står foran objektivet, kan det forstyrre fokus og eksponering.

Selvudløseren slukker automatisk, når kameraets slukker.

INTERVAL-TIMEROPTAG.

Konfigurer kameraet til automatisk at tage billeder ved et forhåndsindstillet interval.

- 1 Markér **INTERVAL-TIMEROPTAG.** på fanen  (**OPTAGELSESIKONSTILLING**), og tryk på **MENU/OK**.



- 2 Anvend fokuspinden (fokus-håndtaget) til at vælge interval og antal billeder. Tryk på **MENU/OK** for at fortsætte.

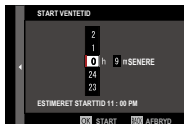

- 3 Anvend fokuspinden til at vælge starttidspunktet, og tryk på **MENU/OK**. Optagelse starter automatisk.





Intervaloptagelse kan ikke anvendes ved lukkertiden **B** (bulb) eller ved multieksponeeringsoptagelse. I seriestilstand bliver kun ét billede taget, hver gang lukkeren udløses.



Det anbefales at anvende stativ.

Kontrollér batteriniveauet før start. Vi anbefaler at du anvender en ekstra AC-9V strømadapter og en CP-W126 DC-kobling.

Visningen slukkes sommetider mellem billeder og tændes et par sekunder, før det næste billede tages. Visningen kan til hver en tid aktiveres ved at trykke på udløserknappen.

For at fortsætte optagelse, indtil hukommelseskortet er fuldt, skal du indstille antallet af billeder til ∞ .

AE BKT INDSTILLING

Juster indstillingerne for eksponeringsbracketing.

Indstilling	Beskrivelse
BILLEDER/ TRIN-INDSTILLING	Vælg antallet af billeder i bracketing-sekvensen (BILL.), hvorefter graden af eksponering varieres ved hvert billede (TRIN).
1 BILLEDE/ KONTINUERLIG	Vælg, om billederne i bracketing-sekvensen ét ad gangen (1 BILL.) eller i en enkelt serie (KONTINUERLIG).
SEKVENSDINDSTILLING	Vælg den rækkefølge, billederne tages i.

FILMSIMULERINGSBKT.

Vælg de tre typer filmsimulering, der anvendes til filmsimuleringsbracketing (📖 118).

Indstillinger		
 PROVIA/STANDARD	 Velvia/LEVENDE	 ASTIA/BLØD
 CLASSIC CHROME	 PRO Neg. Hi	 PRO Neg. Std
 ACROS*	 SORT/HVID*	 SEPIA

* Tilgængelig med gule (Ye), røde (R) og grønne (G) filtre.

LYSMÅLING

Vælg, hvordan kameraet måler eksponeringen.



Den valgte indstilling træder kun i kraft, når **AF/MF** **AF/MF-INDSTILLING** > **ANS/ØJE DETEKTERINGSINDST** er slået **ANSIGT FRA/ØJE FRA**.

Indstilling	Beskrivelse
 (multi)	Kameraet bestemmer øjeblikkeligt eksponeringen baseret på en analyse af komposition, farve og fordeling af lysstyrke. Anbefales i de fleste situationer.
 (centervægtet)	Kameraet måler hele billedet, men lægger størst vægt på området i midten af det.
 (spot)	Kameraet måler lysforholdene i et område midt i billedet svarende til 2 % af det samlede billede. Anbefales ved motiver i modlys og i andre tilfælde, hvor baggrunden er meget lysere eller mørkere end hovedmotivet.
 (gennemsnitlig)	Eksponeringen indstilles til gennemsnittet for hele billedet. Giver jævn eksponering over flere billeder med samme belysning og er især effektivt til landskaber eller portrætter af motiver klædt i sort eller hvidt.

LUKKERTYPE

Vælg lukkertype. Vælg den elektroniske lukker for at slå lukkerlyden fra.

Indstilling	Beskrivelse
MS MEKANISK LUKKER	Tag billeder med den mekaniske lukker.
ES ELEKTRONISK LUKKER	Tag billeder med den elektroniske lukker.
MS MEKANISK+ ES ELEKTRONISK	Kameraet vælger lukkertype i henhold til optageforholdene.

Hvis der er valgt en anden indstilling end **MS MEKANISK LUKKER**, kan der vælges kortere lukkertider end $\frac{1}{4000}$ sek. ved at dreje lukkertidshjulet hen på **4000** og derefter dreje det bagerste kommandohjul.

 Forvrængning kan være synlig på billeder af motiver i bevægelse, taget med den elektroniske lukker, mens der kan forekomme striber og tåge på billeder, taget under lysstofrør eller anden flimrende eller uregelmæssig belysning. Når du tager billeder med lukkerlyden slået fra, skal du tage hensyn til dit motivs billedrettigheder samt privatlivets fred.

 Når der anvendes elektronisk lukker, deaktiveres blitzen, følsomheden begrænses til værdier på ISO 12800–200, og støjreduktion ved langtidseksponering har ingen effekt.

SETUP DIGIT STAB

Vælg mellem følgende billedstabiliseringsindstillinger:

Indstilling	Beskrivelse
 KONTINU. +BEVÆG.	Billedstabilisering slået til. Hvis +BEVÆG. er valgt, justerer kameraet lukkertiden for at reducere slør som følge af bevægelse, når der registreres motiver i bevægelse.
 KONTINUERLIG	
 OPTAG. +BEVÆG.	Som ovenfor, bortset fra, at billedstabilisering kun udføres, når udløserknappen trykkes halvt ned (kun fokustilstand C), eller lukkeren udløses. Hvis +BEVÆG. er valgt, justerer kameraet lukkertiden for at reducere slør som følge af bevægelse, når der registreres motiver i bevægelse.
 KUN VED OPTAG.	
FRA	Billedstabilisering slået fra. Vælg denne indstilling, når du anvender stativ.



+BEVÆG. har ingen effekt, når følsomheden indstilles til en fastsat værdi og kan også være utilgængelig ved visse kombinationer af indstillinger. Effekten kan variere med lysforholdene og hastigheden, som motivet bevæger sig med.

Denne indstilling er kun tilgængelig på objektiver, der understøtter billedstabilisering.

ISO

Justér kameraets følsomhed over for lys.

Indstilling	Beskrivelse
AUTO1 AUTO2 AUTO3	Følsomheden justeres automatisk i forhold til optageforholdene. Vælg grundlæggende følsomhed, maksimal følsomhed og mindste lukkertid for AUTO1 , AUTO2 og AUTO3 .
12800–200	Justér følsomheden manuelt. Valgt værdi ses i visningen.
H (25600/51200), L (100/125/160)	Vælges i specielle situationer. Bemærk, at skjolder kan forekomme på billeder taget ved H , mens L reducerer det dynamiske omfang.



Følsomheden nulstilles ikke, når kameraet slukkes.

Følsomheden kan ikke justeres, når kontakten til autotilstandsvælgeren drejes hen på **AUTO**.

Når **TIL** er valgt for **KNAP/DREJEKNAP-INDSTILLING > ISO-KOMMANDO DREJEK. INDS.**, kan følsomheden justeres ved at trykke midt på det forreste kommandohjul for at vælge følsomhed og derefter dreje hjulet for at vælge en indstilling.

Justering af følsomhed

Høje værdier kan anvendes for at reducere slør ved dårlig belysning, mens lave værdier tillader lange lukkertider eller bredere blænde i stærkt lys; bemærk dog, at der kan forekomme skjolder på billeder taget ved høje følsomheder.

AUTO

Vælg grundlæggende følsomhed, maksimal følsomhed og mindste lukkertid for **AUTO1**, **AUTO2** og **AUTO3**. Standarderne vises nedenfor.

Punkt	Indstillinger	Standard		
		AUTO1	AUTO2	AUTO3
STANDARDFØLSOMHED	12800–200	200		
MAKS. FØLSOMHED	12800–400	800	1600	3200
MIN. LUKKERHAST.	1/500–1/4 SEK, AUTO	1/60 SEK		

Kameraet vælger automatisk en følsomhed mellem standarden og maksimumværdien; følsomheden hæves kun til over standardværdien, hvis den påkrævede lukkertid for optimal eksponering ville være lavere end værdien valgt for **MIN. LUKKERHAST.**



Hvis værdien valgt for **STANDARDFØLSOMHED** er højere end værdien valgt for **MAKS. FØLSOMHED**, indstilles **STANDARDFØLSOMHED** til værdien valgt for **MAKS. FØLSOMHED**.

Kameraet vælger muligvis en længere lukkertid end **MIN. LUKKERHAST.**, hvis billederne stadig ville blive undereksponerede ved værdien valgt for **MAKS. FØLSOMHED**. Hvis **AUTO** er valgt for **MIN. LUKKERHAST.** vælger kameraet automatisk en mindste lukkertid, der omtrent svarer til brændviddens reciproke værdi i sekunder (hvis objektivet eksempelvis har en brændvidde på 50 mm, vælger kameraet en mindste lukkertid i nærheden af $\frac{1}{50}$ sek.). Mindste lukkertid påvirkes ikke af indstillingen valgt for billedstabilisering.

MONT.ADAP.IND.

Justér indstillingerne for M-fatningsobjektiverne tilsluttet med en ekstra FUJIFILM M MOUNT ADAPTER.

Valg af brændvidde

Hvis objektivet har en brændvidde på 21, 24, 28 eller 35 mm, skal du vælge en tilsvarende indstilling i menuen **MONT.ADAP.IND.**

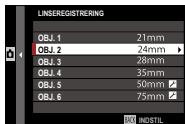

Ved andre objektiver skal du vælge **OBJ. 5** eller **OBJ. 6** og anvende fokuspinden (fokushåndtaget) til indtastning af brændvidden.



Forvrængningskorrektion

Vælg mellem indstillingerne **STÆRK**, **MELLEM** eller **SVAG** for at korrigere forvrængning af typen **TØNDE** eller **PUDE**.



Korrektion af farveskygger

Farvevariationerne (skygger) mellem midten og kanterne af billedet kan justeres særskilt for hvert hjørne.

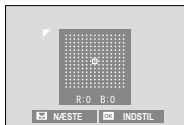

For at anvende korrektion af farveskygger skal du følge nedenstående trin.

- 1 Drej det bagerste kommandohjul for at vælge et hjørne. Det valgte hjørne indikeres af en trekant.
- 2 Anvend fokuspinden (fokushåndtaget) til at justere skygger, indtil der ikke længere er synlig forskel i farven mellem det valgte hjørne og midten af billedet. Tryk fokuspinden til venstre eller højre for at justere farverne på den turkis-røde akse. Tryk fokuspinden op eller ned for at justere farverne på den blå-gule akse.



For at fastlægge den påkrævede mængde skal du justere farvnuancekorrektionen, mens du tager billeder af blå himmel eller et ark gråt papir.

Korrektion af omgivende lys

Vælg mellem værdier fra -5 til +5.

Valg af positive værdier øger det omgivende lys, mens valg af negative værdier reducerer det omgivende

lys. Positive værdier anbefales ved

årgangsobjektiver, negative værdier anbefales til oprettelse af effekten af billeder taget med et antikt objektiv eller et hulkamera.

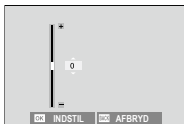

For at fastlægge den påkrævede mængde skal du justere korrektion af det perifere lys, mens du tager billeder af blå himmel eller et ark gråt papir.

TRÅDLØS KOMM.

Opret forbindelse til smartphones, der kører den seneste version af app'en FUJIFILM Camera Remote.

Smartphonen kan anvendes til at gennemse billederne på kameraet, downloade valgte billeder, kontrollere kameraet via fjernadgang eller overføre steddato til kameraet.



For downloads og anden information, gå på:
http://app.fujifilm-dsc.com/en/camera_remote/



BLITZ-INDSTILLING

Justér blitzrelaterede indstillinger.

For at justere blitz-relaterede indstillinger skal du trykke på **MENU/OK** i optagevisningen og vælge fanen **⚡ (BLITZ-INDSTILLING)**.



De tilgængelige indstillinger varierer alt efter den valgte optagetilstand.

6

INDSTIL. AF BLITZFUNKTION

Vælg en blitzstyringsindstilling, blitztilstand eller synkroniseringstilstand, eller justér blitzniveauet. De tilgængelige indstillinger varierer alt efter blitzen.



Se side 261 for yderligere information.

FJERN RØDE ØJNE

Fjern røde øjne, der kommer fra blitz.

Indstilling	Beskrivelse
BLITZ+FJERNELSE	En præ-blitz for reduktion af røde øjne kombineres med en digital udgave af fjern røde øjne.
BLITZ	Kun reduktion af røde øjne som følge af blitz.
FJERNELSE	Kun digital udgave af fjern røde øjne.
FRA	Reduktion af røde øjne som følge af blitz og digital udgave af fjern røde øjne slået fra.



Reduktion af røde øjne som følge af anvendelse af blitz kan anvendes med TTL-blitzstyringsindstillingen. Digital udgave af fjern røde øjne udføres kun, når der registreres et ansigt og er ikke tilgængelig ved RAW-billeder.

TTL-LÅSETILSTAND

I stedet for at justere blitzniveauet ved hvert billede kan du låse TTL-blitzstyring for ensartede resultater på tværs af en serie af billeder.

Indstilling	Beskrivelse
LÅS MED SENESTE BLITZ	Blitzudladningen er låst ved værdien målt for det seneste billede. En fejlmeddelelse vises, hvis der ikke findes tidligere målte værdier.
LÅS MED BLITZMÅLING	Kameraet udsender en række præ-flashes og låser blitzudladningen på den målte værdi.



For at anvende TTL-lås skal du tildele **TTL-LÅS** til en kameraknap og derefter anvende knappen til at aktivere eller deaktivere TTL-låsen (📖 254).

Blitzkompensationen kan justeres, mens TTL-låsen er aktiv.

INDSTILLING AF LED-LYS

Vælg, om du skal anvende blitzenhedens LED-videolys (hvis forhåndenværende) som glimt i øjet eller AF-hjælpelys, når du tager billeder.

Indstilling	Funktion for LED-videolys i stillfotografering
GLIMT I ØJET	Glimt i øjet
AF-ASSISTENT	AF-hjælpelys
AF-ASSIS.+GLIMT I ØJET	AF-hjælpelys og glimt i øjet
FRA	Ingen



Du kan også få adgang til denne indstilling via menuen for blitzztilstand.

MASTERINDSTILLING

Vælg en blitzgruppe (A, B, eller C) for blitzen, der er monteret i kameraets tilbehørssko, når den fungerer som masterblitz, som styrer fjernbetjente blitzenheder via FUJIFILMs trådløse, optiske blitzstyring, eller vælg **OFF** for at begrænse blitzlyset til et niveau, der ikke påvirker det endelige billede.

Indstillinger			
Gr A	Gr B	Gr C	OFF



Du kan også få adgang til denne indstilling via menuen for blitzztilstand.

SKIFT INDSTILLING

Vælg den kanal, der anvendes til kommunikation mellem masterblitzen og fjernbetjente blitzenheder, når du anvender FUJIFILMs optiske, trådløse blitzstyring. Særskilte kanaler kan anvendes til forskellige blitzsystemer eller til at forhindre interferens, når flere systemer kører i umiddelbar nærhed af hinanden.

Indstillinger			
KANAL 1	KANAL 2	KANAL 3	KANAL 4



FILM-INDSTILLING

Justér indstillingerne for filmoptagelse.

For at få vist indstillingerne for filmoptagelse skal du trykke på **MENU/OK** i optagevisningen og vælge fanen (**FILM-INDSTILLING**).



De tilgængelige indstillinger varierer alt efter den valgte optagetilstand.

FILMTILSTAND

Vælg en billedstørrelse og -hastighed for filmoptagelse.

Indstilling	Billedstørrelse	Hastighed
2160/29.97P	3840 × 2160 (4K)	29,97 bps
2160/25P		25 bps
2160/24P		24 bps
2160/23.98P		23,98 bps
1080/59.94P	1920 × 1080 (Full HD)	59,94 bps
1080/50P		50 bps
1080/29.97P		29,97 bps
1080/25P		25 bps
1080/24P		24 bps
1080/23.98P	23,98 bps	
720/59.94P	1280 × 720 (HD)	59,94 bps
720/50P		50 bps
720/29.97P		29,97 bps
720/25P		25 bps
720/24P		24 bps
720/23.98P	23,98 bps	

AF-TILSTAND FOR FILM

Vælg, hvordan kameraet vælger fokuspunkt til filmoptagelse.

Indstilling	Beskrivelse
MULTI	Automatisk valg af fokuspunkt.
OMRÅDE	Kameraet fokuserer på motivet i det valgte fokusområde.

6

HDMI-UDGANG, INFODISPLAY

Hvis **ON** er valgt, afspejler HDMI-enheder, som kameraet er tilsluttet til, informationen i kameravisningen.

Indstillinger	
ON	OFF

4K FILMUDGANG

Vælg destination for 4K-film optaget, mens kameraet er tilsluttet til en HDMI-optager eller en anden enhed, der understøtter 4K.

Indstilling	Beskrivelse
	4K-film optages på et hukommelseskort i 4K og udlæses til HDMI-enheden i fuld HD.
HDMI	4K-film udlæses til HDMI-enheden i 4K, der starter, når der trykkes på udløserknappen. Kameraet optager ikke 4K-film over på et hukommelseskort.

HDMI-OPTAGELSESKONTROL

Vælg, om kameraet sender signaler for start og stop til HDMI-enheden, når der trykkes på udløserknappen for start og stop af filmoptagelse.

Indstillinger	
ON	OFF

MIK.-NIVEAUJUST.

Justér optageniveauet for den indbyggede og den eksterne mikrofon.

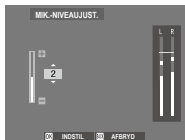

Indstilling	Beskrivelse
4—1	Vælg et optageniveau.



Visningerne viser det maksimale optageniveau, der er registreret i en given periode.

Du kan tildele **MIK.-NIVEAUJUST.** til en kameraknap til at justere mikrofonens niveau under optagelse.

6

MIK/FJERN-UDLØSN.

Angiv, om enheden tilsluttet til mikrofon-/fjernbetjeningsstikket er en mikrofon eller en fjernbetjening.

Indstillinger	
 MIK.	 FJERN.

Afspilning og afspilningsmenuen

7

Afspilningsvisningen

Dette afsnit opstiller de indikatorer, der kan vises under afspilning.



For illustrative formål vises skærmene med alle indikatorer tændt.

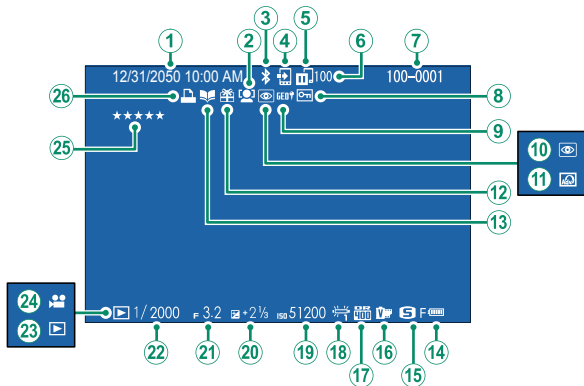

- | | |
|---|--|
| ① Dato og tid..... 44, 204 | ⑬ Indikator for hjælp til fotobog... 194 |
| ② Indikator for
ansigtsregistrering..... 139 | ⑭ Batteriniveau..... 43 |
| ③ Bluetooth TIL/FRA..... 241 | ⑮ Billedstørrelse/-kval..... 115, 116 |
| ④ Billedoverførselsordre 192 | ⑯ Filmsimulering..... 118 |
| ⑤ Status for billedoverførsel..... 192 | ⑰ Dynamisk omfang 121 |
| ⑥ Antal billeder valgt til
overførsel..... 192 | ⑱ Hvidbalance 122 |
| ⑦ Billednummer 237 | ⑲ Følsomhed 158 |
| ⑧ Beskyttet billede 188 | ⑳ Eksponeringskompensation..... 91 |
| ⑨ Steddata..... 243 | ㉑ Blænde 63, 69, 72 |
| ⑩ Indikator for fjern røde
øjne..... 165, 190 | ㉒ Lukkertid..... 63, 64, 72 |
| ⑪ Avanceret filter..... 99 | ㉓ Indikator for
afspilningsindstilling 51 |
| ⑫ Gavebillede..... 51 | ㉔ Filmikon 58 |
| | ㉕ Klassificering 176 |
| | ㉖ Indikator for DPOF-bestilling ... 197 |

Knappen DISP/BACK

Knappen **DISP/BACK** styrer visningen af indikatorer under afspilning.

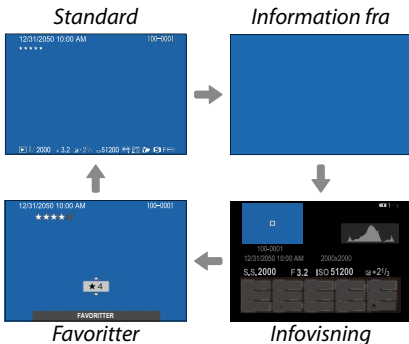
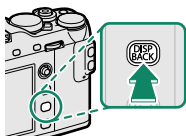

Favoritter: Vurdering af Billeder

For at klassificere det aktuelle billede skal du trykke på **DISP/BACK** og trykke fokuspinden (fokushåndtaget) op og ned for at vælge fra nul til fem stjerner.

Visning af billedinformation

Billedinformationsvisningen ændres, hver gang fokuspinden (fokushåndtaget) trykkes opad.

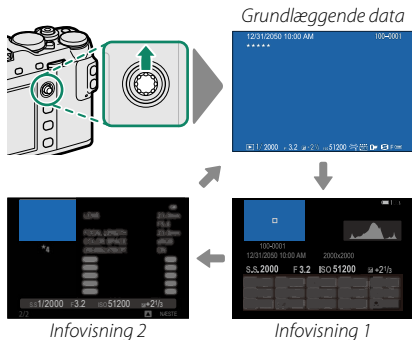

Zoom ind på fokuspunktet

Tryk midt på det bagerste kommandohjul for at zoome ind på fokuspunktet. Tryk igen for at vende tilbage til fuldskærmsafspilning.

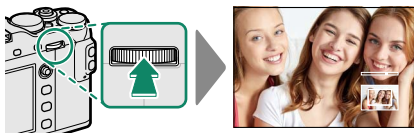

Visning af billeder

Læs dette afsnit for information om zoom under afspilning og afspilning af flere billeder.

Anvend det bagerste kommandohjul til at gå fra fuldskærmsafspilning til zoom under afspilning eller afspilning af flere billeder.

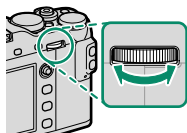

Fuldskærmsafspilning



Afspilning af flere billeder



Ni-billedvisning

Mellemzoom

Afspilningszoom

**DISP/BACK
MENU/OK**

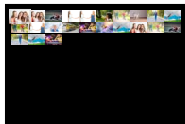

Hundred-billedvisning

Maksimal zoom



Afspilningszoom

Drej det bagerste kommandohjul til højre for at zoome ind på det aktuelle billede, og drej det til venstre for at zoome ud. For at afslutte zoom skal du trykke på **DISP/BACK**, **MENU/OK**, eller midt på det bagerste kommandohjul.



Det maksimale zoomforhold varierer med indstillingen valgt for **📷 BILLEDKVALITET-INDSTILLING > BILLEDSTØRRELSE**. Afspilningszoom er ikke tilgængeligt med beskårne eller størrelsestilpassede kopier gemt ved størrelse **640**.

Rul

Når billedet zoomes ind, kan du anvende fokusspinden (fokushåndtaget) til at få vist områder af billedet, der ikke aktuelt er synlige i visningen.



Navigationens rude

Afspilning af flere billeder

For at ændre antallet af billeder, der vises, skal du dreje det bagerste kommandohjul til venstre, når et billede vises i fuldskræm.



Anvend fokusspinden (fokushåndtaget) til at markere billeder, og tryk på **MENU/OK** for at få vist det markerede billede på fuld skærm. I ni- og hundrede billedvisningen skal du trykke fokusspinden op eller ned for at få vist flere billeder.



Afspilningsmenuen

Justér afspilningsindstillingerne.

Afspilningsmenuen vises, når du trykker på **MENU/OK** i afspilningstilstand.



RAW-KONVERTERING

RAW-billederne lagrer information om kameraindstillingerne særskilt fra de data, der opfanges af kameraets billedsensor. Ved hjælp af **AFSPILNINGSMENU** > **RAW-KONVERTERING** kan du oprette JPEG-kopier af RAW-billeder med forskellige valgmuligheder for indstillingerne opstillet på side 182. De originale billeddata påvirkes ikke, så et enkelt RAW-billede kan behandles på mange forskellige måder.

- 1 Med et RAW-billede vist skal du trykke på **MENU/OK** for at få vist afspilningsmenuen.

- 2 I afspilningsmenuen skal du markere **RAW-KONVERTERING** og trykke på **MENU/OK** for at få vist visningsindstillingerne.



Du kan også få vist disse indstillinger ved at trykke på knappen **Q** under afspilning.

- 3 Markér en indstilling, og tryk fokusspinden (fokushåndtaget) til højre for at få vist visningsindstillingerne. Tryk fokusspinden op eller ned for at markere den ønskede indstilling, og tryk på **MENU/OK** for at vælge og vende tilbage til listen over indstillinger. Gentag dette trin for at justere flere indstillinger.
- 4 Tryk på knappen **Q** for at forhåndsvisne JPEG-kopien, og tryk på **MENU/OK** for at gemme den.

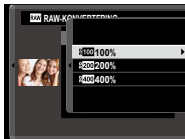

De indstillinger, der kan justeres ved konvertering af billeder fra RAW til JPEG, er:

Indstilling	Beskrivelse
AFSPEJL OPTAGEFORH.	Opret en JPEG-kopi ved hjælp af de aktive indstillinger på det tidspunkt, hvor billedet blev taget.
PUSH-/PULL-BEHAND.	Justér eksponering.
DYNAMISK OMFANG	Styrk detaljerne i markeringerne for naturlig kontrast.
FILMSIMULERING	Simulér effekterne af forskellige typer film.
KORNEFFEKT	Tilføj en filmkorneffekt.
HVIDBALANCE	Justér hvidbalance.
WB-SKIFT	Finjustér hvidbalancen.
HØJLYSTONE	Justér markeringerne.
SKYGGETONE	Justér skygger.
FARVE	Justér farvetætheden.
SKARPHED	Gør omrids skarpere eller blødere.
STØJREDUKTION	Behandl kopien for at reducere skjolder.
OBJEKTIVMOD.OPT.	Forbedr definitionen ved at justere for diffraktion og det mindre tab af fokus i kanten af objektivet.
FARVERUM	Vælg det tilgængelige farverum for farvegen-givelse.

SLET

Slet enkelte billeder, flere valgte billeder eller alle billeder.

 *Slettede billeder kan ikke gendannes. Beskyt vigtige billeder, eller kopiér dem over på en computer eller anden lagringsenhed, før du fortsætter.*

Indstilling	Beskrivelse
BILLEDE	Slet billederne ét af gangen.
VALGTE BILLEDER	Slet flere valgte billeder.
ALLE BILLEDER	Slet alle ubeskyttede billeder.

BILLEDE

- 1 Vælg **BILLEDE** for **SLET** i afspilningsmenuen.
- 2 Tryk fokuspinden (fokushåndtaget) til venstre eller højre for at bladre gennem billederne, og tryk på **MENU/OK** for at slette (der vises ingen dialogboks for bekræftelse). Gentag for at slette flere billeder.

VALGTE BILLEDER

- 1 Vælg **VALGTE BILLEDER** for **SLET** i afspilningsmenuen.
- 2 Markér billeder, og tryk på **MENU/OK** for at vælge eller fravælge (billeder i fotobøger eller printerbestillinger vises med **!**). Valgte billeder er angivet med flueben (**✓**).
- 3 Når handlingen er udført, skal du trykke på **DISP/BACK** for at få vist en dialogboks for bekræftelse.
- 4 Markér **OK**, og tryk på **MENU/OK** for at slette de valgte billeder.

ALLE BILLEDER

- 1 Vælg **ALLE BILLEDER** for **SLET** i afspilningsmenuen.
- 2 Der vises en dialogboks for bekræftelse; markér **OK**, og tryk på **MENU/OK** for at slette alle ubeskyttede billeder.



Tryk på **DISP/BACK** annullerer sletning; bemærk, at billeder slettet, før der blev trykket på knappen, ikke kan gendannes.

Hvis der vises en meddelelse om, at de valgte billeder er del af en DPOF-fotobestilling, skal du trykke på **MENU/OK** for at slette billederne.

BESKÆR BILLEDE

Opret en beskåret kopi af det aktuelle billede.

- 1 Få vist det ønskede billede.
- 2 Vælg **BESKÆR BILLEDE** i afspilningsmenuen.
- 3 Anvend det bagerste kommandohjul til at zoome ind og ud, og tryk fokuspinden (fokushåndtaget) op, ned, til venstre eller højre for at rulle igennem billedet, indtil den ønskede del af billedet vises.
- 4 Tryk på **MENU/OK** for at få vist en dialogboks for bekræftelse.
- 5 Tryk på **MENU/OK** igen for at gemme den beskårne kopi som en separat fil.



Store beskæringer giver større kopier; alle kopier har et skærmformat på 3:2. Hvis størrelsen på den endelige kopi bliver **640**, vises **JA** med gult.

ÆNDR STØRRELSE

Opret en lille kopi af det aktuelle billede.

- 1 Få vist det ønskede billede.
- 2 Vælg **ÆNDR STØRRELSE** i afspilningsmenuen.
- 3 Markér en størrelse, og tryk på **MENU/OK** for at få vist en dialogboks for bekræftelse.
- 4 Tryk på **MENU/OK** igen for at gemme den størrelses-tilpassede kopi som en separat fil.



De tilgængelige størrelser varierer med størrelsen af det originale billede.

BESKYT

Beskyt billeder mod utilsigtet sletning. Markér én af følgende indstillinger, og tryk på **MENU/OK**.

- **BILLEDE:** Beskyt valgte billeder. Tryk fokuspinden (fokushåndtaget) til venstre eller til højre for at få vist billeder, og tryk på **MENU/OK** for at vælge eller fravælge. Tryk på **DISP/BACK**, når handlingen er udført.
- **VÆLG ALLE:** Beskyt alle billeder.
- **NULSTIL ALLE:** Fjern beskyttelsen fra alle billeder.



Beskyttede billeder slettes, når hukommelseskortet formateres.



Beskyttelse af billeder, der aktuelt er valgt til overførsel til sammenkædede smartphones eller tablets, fjerner overførselsmarkeringen.

ROTÉR BILLEDE

Rotér billederne.

- 1 Få vist det ønskede billede.
- 2 Vælg **ROTÉR BILLEDE** i afspilningsmenuen.
- 3 Tryk fokuspinden (fokushåndtaget) ned for at rotere billedet 90° med uret, og tryk fokuspinden (fokushåndtaget) op for at rotere billedet 90° mod uret.
- 4 Tryk på **MENU/OK**. Billedet vises automatisk i den valgte retning, når det afspilles på kameraet.



Beskyttede billeder kan ikke roteres. Fjern beskyttelsen, før du roterer billederne.

Kameraet er muligvis ude af stand til at rotere billeder oprettet på andre enheder. Billeder, der roteres på kameraet, roteres ikke ved visning på computer eller andre kameraer.

Billeder taget med  **SKÆRMINDSTILLING** > **AUTOROTER. AFSP.** vises automatisk i den rigtige retning under afspilning.

FJERN RØDE ØJNE

Fjern røde øjne fra portrætter. Kameraet analyserer billedet; hvis der registreres røde øjne, behandles billedet for at oprette en kopi med reduktion af røde øjne.

- 1 Få vist det ønskede billede.
- 2 Vælg **FJERN RØDE ØJNE** i afspilningsmenuen.
- 3 Tryk på **MENU/OK**.



Resultaterne varierer alt efter motivtypen, samt efter hvor godt kameraet registrerer ansigter. Røde øjne kan ikke fjernes fra billeder, der allerede er blevet behandlet ved hjælp af Fjern røde øjne, der indikeres med ikonet  under afspilning.

Den påkrævede tid til billedbehandling varierer alt efter antal registrerede ansigter.

Fjern røde øjne kan ikke udføres på RAW-billeder.

STEMMEMEMO-INDSTILLING

Føj en stemmebesked til det aktuelle billede.

- 1 Vælg **TIL** for **STEMMEMEMO-INDSTILLING** i afspilningsmenuen.
- 2 Få vist et billede, som du ønsker at føje en stemmebesked til.
- 3 Tryk midt på det forreste kommandohjul, og hold trykket for at optage beskeden. Optagelsen slutter efter 30 sek. eller når du slipper hjulet.



Den nye besked optages over eventuelt eksisterende beskeder. Sletning af billedet sletter også beskeden.

Stemmebeskeder kan ikke tilføjes til film eller beskyttede billeder.

Afspilning af stemmebeskeder

Billeder med stemmebeskeder indikeres af ikonerne  under afspilning. For at afspille en besked skal du vælge billedet og trykke midt på det forreste kommandohjul; der vises en statuslinje under afspilning af beskeden. Lydstyrken kan justeres ved at trykke på **MENU/OK** for at sætte afspilning på pause og derefter trykke fokuspinden (fokushåndtaget) op eller ned for at justere lydstyrken. Tryk på **MENU/OK** igen for at genoptage afspilning. Lydstyrken kan også justeres ved hjælp af

 **LYDINDSTILLING > AFSPILN.LYDST.**

BILLEDØVERFØRSELSORDRE

Vælg billeder til overførsel til en sammenkædet smart-phone eller tablet.

- 1 Vælg **BILLEDØVERFØRSELSORDRE** i afspilningsmenuen.
- 2 Markér billeder, og tryk på **MENU/OK** for at vælge eller fravælge. Gentag, indtil alle de ønskede billeder er blevet valgt.
- 3 Tryk på **MENU/OK** for at afslutte og gå til afspilning.



Hvis **TIL** er valgt for **FORBINDELSESINDSTILLING > Bluetooth-INDSTILLINGER > AUTOMATISK BILLEDØVERFØRS.**, starter overførslen kort efter, at du har afsluttet og er gået til afspilning eller slukker kameraet.



Billedoverførselsordrer kan højst bestå af 999 billeder.

Beskyttede billeder, RAW-billeder, "gave"-billeder og film kan ikke vælges til overførsel.

Du kan også markere billeder til overførsel ved at trykke på knappen **AF-L**.

TRÅDLØS KOMM.

Opret forbindelse til smartphones, der kører den seneste version af app'en FUJIFILM Camera Remote. Smartphonen kan anvendes til at gennemse billederne på kameraet, downloade valgte billeder, kontrollere kameraet via fjernadgang eller overføre steddata til kameraet.



For downloads og anden information, gå på:
http://app.fujifilm-dsc.com/en/camera_remote/

DIASSHOW

Se billederne i et automatisk slideshow. Tryk på **MENU/OK** for at starte, og tryk fokuspinden (fokushåndtaget) til højre eller venstre for at springe frem eller tilbage. Tryk på **DISP/BACK** når som helst under showet for at få vist hjælp på skærmen. Showet kan til hver en tid afsluttes ved tryk på **MENU/OK**.



Kameraet slukkes ikke automatisk, mens et slideshow er i gang.

HJÆLP TIL FOTOBOG

Opret bøger med dine favoritbilleder.

Oprettelse af fotobog

- 1 Vælg **NY BOG** for  **AFSPILNINGSMENU > HJÆLP TIL FOTOBOG**.
- 2 Rul gennem billederne, og tryk fokuspinden (fokushåndtaget) op for at vælge eller fravælge. Tryk på **MENU/OK** for at afslutte, når bogen er som ønsket.



Hverken billederne **640** eller mindre eller film kan vælges til fotobøger.

Det først valgte billede bliver forsidebillede. Tryk fokuspinden ned for at vælge det aktuelle billede til forsiden i stedet for.

- 3 Markér **FÆRDIGGØR FOTOBOG**, og tryk på **MENU/OK** (for at vælge alle billeder til bogen skal du vælge **VÆLG ALLE**). Den nye bog føjes til listen i menuen for hjælp til fotobog.



Bøgerne kan indeholde op til 300 billeder. Bøger uden billeder i slettes automatisk.

Fotobøger

Fotobøger kan kopieres over på en computer ved hjælp af softwaren MyFinePix Studio.

Visning af fotobøger

Markér en bog i menuen for hjælp til fotobog, tryk på **MENU/OK** for at få vist bogen, og tryk derefter fokuspenden (fokushåndtaget) til venstre eller højre for at bladre gennem billederne.

Redigering og sletning af fotobøger

Få vist fotobogen, og tryk på **MENU/OK**. Følgende indstillinger vises; vælg den ønskede indstilling, og følg vejledningen på skærmen.

- **REDIGER:** Redigér bogen som beskrevet i "Oprettelse af fotobog".
- **SLET:** Slet bogen.

PC-AUTOLAGRING

Overfør billeder fra kameraet til en computer, der kører den seneste version af FUJIFILM PC AutoSave (bemærk, at du er nødt til først at installere softwaren og konfigurere computeren som destination for billeder kopieret fra kameraet).



For downloads og anden information, gå på:

http://app.fujifilm-dsc.com/en/pc_autosave/

FOTOBESTIL. (DPOF)

Opret en digital "fotobestilling" for DPOF-kompatible printere.

- 1 Vælg **AFSPILNINGSMENU > FOTOBESTIL. (DPOF)**.
- 2 Vælg **MED DATO** for at udskrive datoen for optagelse på billederne, vælg **UDEN DATO** for at udskrive billederne uden datoer, eller vælg **NULSTIL ALLE** for at fjerne alle billeder fra fotobestillingen, før du fortsætter.
- 3 Få vist et billede, du ønsker at medtage i eller fjerne fra fotobestillingen.
- 4 Tryk fokuspinden (fokushåndtaget) op eller ned for at vælge antal kopier (op til 99). For at fjerne et billede fra bestillingen skal du trykke fokuspinden ned, indtil antal kopier er 0.

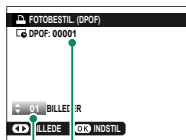

Antal kopier

Samlet antal udskrifter

- 5 Gentag trin 3–4 for at fuldføre fotobestillingen.
- 6 Det samlede antal udskrifter vises på skærmen. Tryk på **MENU/OK** for at afslutte.



Billederne i den aktuelle fotobestilling indikeres af ikonet  under afspilning.

Fotobestillingerne kan indeholde højst 999 billeder.

Hvis der er isat et hukommelseskort med en udskriftsbestilling oprettet med et andet kamera, er du nødt til at slette bestillingen, før du opretter som ovenfor.

instax PRINTERUDSKRIVN.

For at udskrive billeder til ekstra FUJIFILM instax SHARE-printere skal du først vælge **AFSPILNINGSMENU > instax PRINTERUDSKRIVN.** Kameraet opretter forbindelse (SSID) samt adgangskoden og derefter følge nedenstående trin.

- 1 Tænd printeren.
- 2 Vælg **AFSPILNINGSMENU > instax PRINTERUDSKRIVN..** Kameraet opretter forbindelse til printeren.



 For at udskrive et billede fra en seriesekvens skal du få vist billedet, før du vælger **instax PRINTERUDSKRIVN.**

- 3 Anvend fokuspinden (fokus-håndtaget) til at få vist billedet, du ønsker at udskrive, og tryk derefter på **MENU/OK**. Billedet sendes til printeren, og udskrivningen starter.





 Billeder taget med andre kameraer kan ikke udskrives. Det udskrevne område er mindre end det område, der kan ses på LCD-skærmen.

FORMATFORHOLD

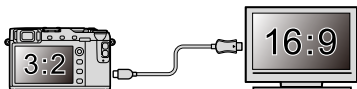
Vælg, hvordan High Definition (HD)-enheder viser billeder med et skærmformat på 3:2 (denne indstilling er kun tilgængelig, når der er tilsluttet et HDMI-kabel). Vælg 16:9 for at få vist billedet, så det fylder hele skærmen, når top og bund skåret væk, og vælg 3:2 for at få vist hele billedet med sorte kanter i hver side.



		Indstilling	
		16:9	3:2
Visning			

Opsætningsmenuerne

8



BRUGERINDSTILLING



Justér de grundlæggende kameraindstillinger.

For at få adgang til kameraindstillingerne skal du trykke på **MENU/OK**, vælge fanen  (**OPSÆTNING**) og vælge **BRUGERINDSTILLING**.



FORMATERING



For at formatere et hukommelseskort:

- 1 Vælg  **BRUGERINDSTILLING** > **FORMATERING** på fanen  (**OPSÆTNING**).
- 2 Der vises en dialogboks for bekræftelse. For at formatere hukommelseskortet skal du markere **OK** og trykke på **MENU/OK**. For at afslutte uden at formatere hukommelseskortet skal du vælge **AFBRYD** eller trykke på **DISP/BACK**.





 Alle data—herunder beskyttede billeder—slettes fra hukommelseskortet. Sørg for, at vigtige filer er blevet kopieret over på en computer eller anden lagringsenhed.

Åbn ikke dækslet til batterikammeret under formatering.

 Du kan også få vist formateringsmenuen ved at trykke midt på det bagerste kommandohjul, mens du trykker på knappen  og holder den nede.

DATO/TID

For at indstille kameraets ur:

- 1 Vælg  **BRUGERINDSTILLING** > **DATO/TID** på fanen  (**OPSÆTNING**).
- 2 Tryk fokuspinden (fokushåndtaget) til venstre eller højre for at markere år, måned, dag, time eller minut, og tryk fokuspinden op eller ned for at ændre det. For at ændre rækkefølgen for visning af år, måned og dag skal du markere datoformatet og trykke fokuspinden op eller ned.
- 3 Tryk på **MENU/OK** for at indstille uret.

TIDSFORSKEL

Indstil kameraets ur fra din hjemmetidszone til lokal tid på din rejsedestination øjeblikkeligt. For at angive forskellen mellem din lokale tid og hjemmetidszonen:

- 1 Markér **✚ LOKAL**, og tryk på **MENU/OK**.
- 2 Anvend fokuspinden (fokushåndtaget) til at vælge tidsforskellen mellem lokal tid og din hjemmetidszone. Tryk på **MENU/OK**, når indstillingerne er som ønsket.

For at indstille kameraets ur til lokal tid skal du markere **✚ LOKAL** og trykke på **MENU/OK**. For at indstille uret til tiden i din hjemmetidszone skal du vælge **🏠 HJEMME**. Hvis **✚ LOKAL** er valgt, vises **✚** med gult i omtrent tre sekunder, når du tænder kameraet.



言語/LANG.

Vælg et sprog.

MIN MENU INDSTILLING

Redigér de punkter, der er opstillet på fanen **MY** (MIN MENU), en personlig, brugerdefineret menu med ofte anvendte indstillinger.

- 1 Markér **BRUGERINDSTILLING** > **MIN MENU INDSTILLING** på fanen **OPSÆTNING**, og tryk på **MENU/OK** for at få vist indstillingerne til højre.

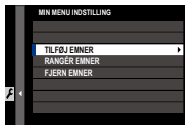

- 2 Tryk fokuspinden (fokushåndtaget) op eller ned for at markere **TILFØJ EMNER**, og tryk på **MENU/OK**. Indstillinger, der kan føjes til “min menu”, er markeret med blåt.



Punkter, der aktuelt er i “min menu”, indikeres med flueben.

- 3 Markér et emne, og tryk på **MENU/OK** for at føje det til “min menu”.



- 4 Tryk på **MENU/OK** for at vende tilbage til redigeringsvisningen.
- 5 Gentag trin 3 og 4, til alle ønskede emner er blevet tilføjet.



“Min menu” kan indeholde op til 16 emner.

Redigering af “Min menu”

For at ændre rækkefølge for eller slette emner skal du vælge **RANGÉR EMNER** eller **FJERN EMNER** i trin 1.

SENSORRENSNING

Fjern støv fra kameraets billedsensor.

- **OK:** Rens sensoren straks.
- **NÅR TÆNDT:** Sensorrensning udføres, når kameraet tændes.
- **NÅR SLUKKET:** Sensorrensning udføres, når kameraet slukkes (sensorrensning udføres dog ikke, hvis kameraet slukkes i afspilningstilstand).



Støv, der ikke kan fjernes ved sensorrensning, kan fjernes manuelt.

NULSTIL

Nulstil menuindstillingerne for optagelse og opsætning til standardindstillingerne.

- 1 Markér den ønskede indstilling, og tryk på **MENU/OK**.

Indstilling	Beskrivelse
OPTAGEMENUNULSTILLING	Nulstil alle andre menuindstillinger for optagelse end brugerdefineret hvidbalance og brugerdefinerede optagemenuhukommelser ved hjælp af RED./GEM CUSTOM til standardindstillingerne.
NULST. OPSÆTNING	Nulstil alle andre menuindstillinger for opsætning end DATO/TID, TIDSFORSKEL og FORBINDELSESINDSTILLING til standardindstillingerne.

- 2 Der vises en dialogboks for bekræftelse; markér **OK**, og tryk på **MENU/OK**.



LYDINDSTILLING

Foretag ændringer i kameraets lyde.

For at opnå adgang til lydindstillingerne skal du trykke på **MENU/OK**, vælge fanen  (**OPSÆTNING**) og vælge **LYDINDSTILLING**.



AF BIP-VOLUMEN

Vælg lydstyrke for det bip, der lyder, når kameraet fokuserer. Bippet kan slås fra ved at vælge  **FRA**.

8

Indstillinger

 (høj)

 (mellem)

 (lav)

 **FRA** (lydløs)

SELVUDLØSER-BIP-VOLUMEN

Vælg lydstyrke for det bip, der lyder, når selvudløseren er aktiv. Bippet kan slås fra ved at vælge  FRA.

Indstillinger

 (høj)

 (mellem)

 (lav)

 FRA (lydløs)

LYDSTYRKE

Justér styrken af lydene produceret ved betjening af kameraets knapper. Vælg  FRA for at deaktivere knappernes lyde.

Indstillinger

 (høj)

 (mellem)

 (lav)

 FRA (lydløs)

LUKKERLYDSTYRKE

Justér styrken af lydene produceret af den elektroniske lukker. Vælg  FRA for at deaktivere lukkerlyden.

Indstillinger

 (høj)

 (mellem)

 (lav)

 FRA (lydløs)

LUKKERLYD

Vælg den lyd, som den elektroniske lukker frembringer.

Indstillinger

 1 LYD 1

 2 LYD 2

 3 LYD 3

AFSPILN.LYDST.

Justér lydstyrken for afspilning af film. Vælg blandt 10 indstillinger mellem 10 (høj) og 1 (lav), eller vælg **0** for at slå lyd fra under afspilning af film.

Indstillinger										
10	9	8	7	6	5	4	3	2	1	0



SKÆRMINDSTILLING

Foretag ændringer af visningsindstillinger.

For at opnå adgang til visningsindstillingerne skal du trykke på **MENU/OK**, vælge fanen **☑** (OPSÆTNING) og vælge **SKÆRMINDSTILLING**.



EVF-LYSSTYRKE

Justér visningens lysstyrke i den elektroniske søger. Vælg **MANUEL** for at vælge blandt 13 indstillinger mellem +5 (lys) og -7 (mørk), eller vælg **AUTO** for automatisk justering af lysstyrke.

Indstillinger

MANUEL

AUTO

EVF-FARVE

Justér visningens farveglød i den elektroniske søger. Vælg blandt 11 indstillinger mellem +5 og -5.

Indstillinger										
+5	+4	+3	+2	+1	0	-1	-2	-3	-4	-5

LCD-LYSSTYRKE

Justér skærmens lysstyrke. Vælg blandt 11 indstillinger mellem +5 og -5.

Indstillinger										
+5	+4	+3	+2	+1	0	-1	-2	-3	-4	-5

LCD-FARVE

Justér skærmens farveglød. Vælg blandt 11 indstillinger mellem +5 og -5.

Indstillinger										
+5	+4	+3	+2	+1	0	-1	-2	-3	-4	-5

VISNING

Vælg, hvor længe billederne vises efter optagelse. Farverne kan variere en smule fra dem på det endelige billede, og "støj"-skjolder kan være synlige ved høje følsomheder.

Indstilling	Beskrivelse
KONTINUERLIG	Billederne vises, indtil der trykkes på knappen MENU/OK , eller indtil udløserknappen trykkes halvt ned. For at zoome ind på det aktive fokuspunkt skal du trykke midt på det bagerste kommandohjul; tryk igen for at annullere zoom.
1,5 SEK	Billederne vises i det valgte tidsrum, eller indtil
0,5 SEK	udløserknappen trykkes halvt ned.
FRA	Billederne vises ikke efter optagelse.

AUTOROTER SKÆRME

Vælg, hvorvidt indikatorerne i søgeren og på LCD-skærmen roterer for at svare til kameraets retning.

Indstillinger	
TIL	FRA

VIS EKS./HVIDBALANCE I MAN. TIL.

Vælg **VIS EKS./HVIDBALANCE** for at aktivere eksempelvisning af eksponering og hvidbalance i manuel eksponeringstilstand, eller vælg **VIS HVIDBA.** for kun at få vist eksempel på hvidbalancen (**VIS HVIDBA.** anbefales i situationer, hvor eksponering og hvidbalance sandsynligvis ændres under optagelsen, som eksempelvis når du anvender blitz til en overvågningslampe med glødelys). Vælg **FRA** ved anvendelse af et blitz eller i andre tilfælde, hvor eksponeringen muligvis ændrer sig, når billedet tages.

Indstillinger		
VIS EKS./HVIDBALANCE	VIS HVIDBA.	FRA

FORHÅNDSVIS BILLEDEFFEKT

Vælg **TIL** for at få vist eksempler på effekterne af filmsimulering, hvidbalance og andre indstillinger på skærmen, og vælg **FRA** for at gøre skygger på motiver med lav kontrast taget i modlys samt andre motiver, der er svære at se, mere synlige.

Indstillinger

TIL





FRA



Hvis **FRA** er valgt, bliver effekterne af kameraindstillingerne ikke synlige på skærmen, og farver og nuancer afviger fra dem på det endelige billede. Visningen justeres dog for at vise effekterne af avancerede filtre samt af indstillingerne for sort/hvid og sepia.

GUIDE INDRAMNING

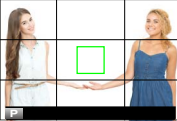
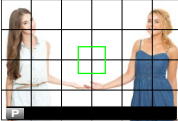
Vælg gitterlinjer for optagetilstand.

		Indstilling		
		 GITTER 9	 GITTER 24	 HD-INDRAMNING
Visning				
	<i>For billedkomposition efter "tredjedelsreglen".</i>	<i>Et gitter på seks gange fire.</i>	<i>Komponér HD-billeder i beskæringen vist af linjerne øverst og nederst i visningen.</i>	



Indramningsguiderne vises ikke i standardindstillingerne, men du kan få dem vist ved hjælp af

SKÆRMINDSTILLING > VIS CUSTOM INDST. ( 221).

AUTOROTER. AFSP.

Vælg **TIL** for automatisk at rotere "høje" (portrætorienterede) billeder under afspilning.

Indstillinger	
TIL	FRA



AFSTANDSMÅLEENHEDER

Vælg enhederne, der anvendes til indikatoren for fokusafstand.

Indstillinger	
METER	FOD

VIS CUSTOM INDST.

Vælg de punkter, der vises i standardvisningen.

- 1 I optagetilstand skal du anvende knappen **DISP/BACK** for at få vist standardindikatorerne.
- 2 Tryk på **MENU/OK**, og vælg  **SKÆRMINDSTILLING** > **VIS CUSTOM INDST.** på fanen  (**OPSÆTNING**).
- 3 Markér punkter, og tryk på **MENU/OK** for at vælge eller fravælge.

Punkt	Standard	Punkt	Standard
GUIDE INDRAMNING	<input type="checkbox"/>	LUKKERTYPE	<input checked="" type="checkbox"/>
ELEKTRONISK NIVEAU	<input type="checkbox"/>	BLITZ	<input checked="" type="checkbox"/>
FOKUSRAMME	<input checked="" type="checkbox"/>	KONTINUERLIG TILSTAND	<input checked="" type="checkbox"/>
AF-AFSTANDSINDIKATOR	<input type="checkbox"/>	DOBBELT BIL.STAB.TILSTAND	<input checked="" type="checkbox"/>
MF-AFSTANDSINDIKATOR	<input checked="" type="checkbox"/>	TRYKSKÆRM TILSTAND	<input checked="" type="checkbox"/>
HISTOGRAM	<input type="checkbox"/>	HVIDBALANCE	<input checked="" type="checkbox"/>
LIVE VISN. FREMHÆV ADV.	<input type="checkbox"/>	FILMSIMULERING	<input checked="" type="checkbox"/>
OPTAGETILSTAND	<input checked="" type="checkbox"/>	DYNAMISK OMFANG	<input checked="" type="checkbox"/>
BLÆNDE/S-HASTIG./ISO	<input checked="" type="checkbox"/>	BILLEDER TILBAGE	<input checked="" type="checkbox"/>
INFOBAGGRUND	<input checked="" type="checkbox"/>	BILLEDSTØR./-KVAL.	<input checked="" type="checkbox"/>
Eksp. Komp. (Tal)	<input type="checkbox"/>	FILMTILSTAND OG OPTAGETID	<input checked="" type="checkbox"/>
Eksp. Komp. (Skala)	<input checked="" type="checkbox"/>	BILLED OVERFØRSELSORDRE	<input checked="" type="checkbox"/>
FOKUSTILSTAND	<input checked="" type="checkbox"/>	BATTERINIVEAU	<input checked="" type="checkbox"/>
LYSMÅLING	<input checked="" type="checkbox"/>	INDRAMNINGSOMRIDS	<input type="checkbox"/>

- 4 Tryk på **DISP/BACK** for at gemme ændringer.
- 5 Tryk på **DISP/BACK** som nødvendigt, for at afslutte menuerne og vende tilbage til optagevisning.



Nogle indikatorer vises ikke i alle tilstande.



KNAP/DREJEKNAP-INDSTILLING

Adgangsindstillinger for kameraets knapper.

For at opnå adgang til kontrolindstillingerne skal du trykke på **MENU/OK**, vælge fanen  (**OPSÆTNING**) og vælge **KNAP/DREJEKNAP-INDSTILLING**.

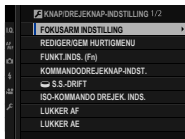

FOKUSARM INDSTILLING

Vælg de funktioner, der udføres af fokuspinden (fokus-håndtaget).

Indstilling	Beskrivelse
LÅS (FRA)	Fokuspinden kan ikke anvendes under optagelse.
SKUB  FOR AT LÅSE OP	Tryk på pinden for at få vist fokuspunktvisningen, og vip pinden for at vælge et fokuspunkt.
TIL	Vip pinden for at få vist fokuspunktvisningen og vælge et fokuspunkt.

REDIGER/GEM HURTIGMENU

Vælg de punkter, der vises i hurtigmenuen.

- 1 Vælg  **KNAP/DREJEKNAP-INDSTILLING** > **REDIGER/GEM HURTIGMENU** på fanen  (**OPSÆTNING**).
 - 2 Den aktuelle hurtigmenu vises; anvend fokusspinden (fokushåndtaget) til at markere det punkt, du ønsker at ændre, og tryk på **MENU/OK**.
 - 3 Markér en vilkårlig af følgende indstillinger, og tryk på **MENU/OK** for at tildele den til den valgte position.
 - BILLEDSTØRRELSE
 - BILLEDKVALITET
 - FILMSIMULERING*
 - KORNEFFEKT*
 - DYNAMISK OMFANG*
 - HVIDBALANCE*
 - HØJLYSTONE*
 - SKYGGETONE*
 - FARVE*
 - SKARPHED*
 - STØJREDUKTION*
 - VÆLG CUSTOM INDS.*
 - AF-TILSTAND
 - AF-C BRUGERDEF. INDSTIL.
 - ANS/ØJE DETEKTERINGSINDST
 - MF-HJÆLP
 - TRYKSKÆRMSTILSTAND
 - SELVUDLØSER
 - LYSMÅLING
 - LUKKERTYPE
 - ISO
 - INDSTIL. AF BLITZFUNKTION
 - BLITZKOMPENSATION
 - FILMTILSTAND
 - MIK.-NIVEAUJUST.
 - EVF/LCD-LYSSTYRKE
 - EVF/LCD-FARVE
 - INGEN
- * Lagret i optagemenuhukommelse.



Vælg **INGEN** for ingen indstilling at tildele til den valgte position. Når **VÆLG CUSTOM INDS.** er valgt, viser hurtigmenuen de aktuelle indstillinger med mærkaten **BASE**.



4 Markér det ønskede punkt, og tryk på **MENU/OK** for at tildele det til den valgte position.



Du kan også få adgang til hurtigmenuen i optagetilstand ved at holde knappen **Q** nede.

FUNKT.INDS. (Fn)

Vælg funktioner for funktionstasterne.

- 1 Vælg  **KNAP/DREJEKNAP-INDSTILLING** > **FUNKT.INDS. (Fn)** på fanen  (**OPSÆTNING**).
- 2 Markér den ønskede knap, og tryk på **MENU/OK**.
- 3 Markér en vilkårlig af følgende indstillinger, og tryk på **MENU/OK** for at tildele den til den valgte knap.
 - BILLEDSTØRRELSE
 - BILLEDKVALITET
 - RAW
 - FILMSIMULERING
 - KORNEFFEKT
 - DYNAMISK OMFANG
 - HVIDBALANCE
 - VÆLG CUSTOM INDS.
 - FOKUSOMRÅDE
 - FOKUSKONTROL
 - AF-TILSTAND
 - AF-C BRUGERDEF. INDSTIL.
 - ANS/ØJE DETEKTERINGSINDST
 - SELVUDLØSER
 - AE BKT INDSTILLING
 - LYSMÅLING
 - LUKKERTYPE
 - ISO
 - TRÅDLØS KOMM.
 - INDSTIL. AF BLITZFUNKTION
 - TTL-LÅS
 - MODELLERINGSBLITZ
 - JUSTERING AF MIKROFON
 - VIS DOF
 - VIS EKS./HVIDBALANCE I MAN. TIL.
 - FORHÅNDSVIS BILLEDEFFEKT
 - HISTOGRAM
 - KUN AE-LÅS
 - KUN AF-LÅS
 - AE-/AF-LÅS
 - AF-TIL
 - BLÆNDEINDSTILLING
 - AUTOMATISK BILLED OVERFØRS.
 - Bluetooth TIL/FRA
 - AFSPILNING
 - INGEN (knap deaktiveret)



Du kan også få adgang til indstillingerne for tildeling af funktionsknap ved at holde knappen **DISP/BACK** nede.

KUN AE-LÅS, KUN AF-LÅS, AE-/AF-LÅS og **AF-TIL** kan ikke knyttes til berøringsfunktionsknapperne (**T-Fn1** til **T-Fn4**).

AF-TIL

Hvis **AF-TIL** er valgt, kan du trykke på knappen i stedet for at blive ved med at holde udløserknappen trykket halvt ned.

MODELLERINGSBLITZ

Hvis **MODELLERINGSBLITZ** er valgt, når der er monteret en kompatibel tilbehørsskomponeret blitzenhed, kan du trykke på knappen for at afprøve blitzen og kontrollere for skygger og lignende (modelleringsblitz).

TTL-LÅS

Hvis **TTL-LÅS** er valgt, kan du trykke på knappen for at låse blitzudladningen i henhold til den valgte indstilling for **⚡ BLITZ-INDSTILLING > TTL-LÅSETILSTAND** ( 166).

KOMMANDODREJEKNAP-INDST.

Vælg, hvilke roller kommandohjulene skal spille.

Indstilling	Beskrivelse
▲ F ▼ S.S.	Det forreste kommandohjul styrer blænden, det bagerste kommandohjul styrer lukkertiden.
▲ S.S. ▼ F	Det forreste kommandohjul styrer lukkertiden, det bagerste kommandohjul styrer blænden.

S.S.-DRIFT

Vælg **FRA** for at deaktivere finindstillingen af lukkertid ved hjælp af kommandohjulene.

Indstillinger	
TIL	FRA

ISO-KOMMANDO DREJEK. INDS.

Vælg **TIL** for at gøre det muligt at justere følsomheden ved hjælp af det forreste kommandohjul.

Indstillinger	
TIL	FRA



Følsomheden valgt med kommandohjulet afspejles i indstillingen valgt for **OPTAGELSESDREJEK. INDS.** > **ISO**.

LUKKER AF

Vælg, om kameraet fokuserer, når udløserknappen trykkes halvt ned.

Indstilling	Beskrivelse
AF-S	<ul style="list-style-type: none"> • ON: Fokus låser, når udløserknappen trykkes halvt ned. • OFF: Der udføres ingen fokushandling, når udløserknappen trykkes halvt ned.
AF-C	<ul style="list-style-type: none"> • ON: Kameraet fokuserer, mens udløserknappen trykkes halvt ned. • OFF: Der udføres ingen fokushandling, når udløserknappen trykkes halvt ned.

LUKKER AE

Hvis **ON** er valgt, låser eksponeringen, mens udløserknappen trykkes halvt ned.

Indstilling	Beskrivelse
AF-S/MF	<ul style="list-style-type: none">• ON: Eksponeringen låser, når udløserknappen trykkes halvt ned.• OFF: Eksponeringen låser ikke, når udløserknappen trykkes halvt ned.
AF-C	<ul style="list-style-type: none">• ON: Eksponeringen låser, mens udløserknappen trykkes halvt ned.• OFF: Eksponeringen låser ikke, når udløserknappen trykkes halvt ned.



Vælg **OFF** for at lade kameraet justere eksponeringen før hvert billede taget i serietilstand.

OPTAG UDEN OBJ.

Vælg **TIL** for at aktivere lukkerudløsningen, når der ikke er noget objektiv monteret.

Indstillinger	
TIL	FRA

OPTAG UDEN KORT

Vælg, om lukkeren kan udløses uden at der er sat et hukommelseskort i kameraet.

Indstilling	Beskrivelse
ON	Når der ikke er isat hukommelseskort, kan lukkeren udløses for at teste kamerafunktionen, og du kan få vist menuerne for optagelse og opsætning.
OFF	Lukkeren deaktiveres, hvis der ikke er isat hukommelseskort, hvilket forhindrer utilsigtet tab af billeder taget uden et hukommelseskort.

FOKUSRING

Vælg retningen, som fokusringen roteres i for at øge fokusafstanden.

Indstillinger	
 MED URET (med uret)	 MOD URET (mod uret)

AE/AF-LÅSTILST.

Hvis **AE/AF-LÅS T. TRYK** er valgt, låses eksponering og/eller fokus, mens der trykkes på **AE-L-** eller **AF-L-**knappen. Hvis **AE/AF-LÅS Til/Fra** er valgt, låses eksponering og/eller fokus, når der trykkes på **AE-L-** eller **AF-L-**knappen trykkes og forbliver låst, indtil der trykkes på knappen igen.

Indstillinger	
AE/AF-LÅS T. TRYK	AE/AF-LÅS Til/Fra

BLÆNDEINDSTILLING

Vælg den anvendte metode til justering af blænden ved anvendelse af objektiver uden blænderinge.

Indstilling	Beskrivelse
AUTO+  MANUEL	Drej det forreste kommandohjul for at vælge blænden. Drej forbi mindste blænde for at vælge A (auto).
AUTO	Blænden vælges automatisk; kameraet fungerer i eksponeringsindstillingerne P (program AE) eller S (lukkertidsprioriteret AE).
MANUEL	Drej det forreste kommandohjul for at vælge blænde; kameraet fungerer i eksponeringstilstand A (blændepræprioriteret AE) eller M (manuel).

TRYKSKÆRMINDSTILLING

Aktiver eller deaktiver skærmkontrol.

Indstilling	Beskrivelse
BERØRINGSSKÆRM TIL/FRA	<ul style="list-style-type: none"> • TIL: Berøringsknapperne aktiveret; LCD-skærmen fungerer som berøringskærm. • FRA: Berøringsknapperne deaktiveret; LCD-skærmen kan ikke anvendes som berøringskærm.
EVF BERØRINGSK. OMR. INDS.	<p>Vælg det område af LCD-skærmen (ALLE, HØJRE eller VENSTRE), der anvendes til berøringsknapperne, mens søgeren er aktiv, eller vælg FRA for at deaktivere berøringsknapperne, mens søgeren er i brug.</p>



STRØMSTYRING

Justér indstillingerne for strømstyring.

For at få adgang til strømstyringsindstillingerne skal du trykke på **MENU/OK**, vælge fanen **⚙️ (OPSÆTNING)** og vælge **STRØMSTYRING**.



AUTO-SLUK

Vælg tidsrummet, før kameraet slukker automatisk, når der ikke udføres nogen handlinger. Korte tidsrum øger batteriets levetid; hvis **FRA** er valgt, skal kameraet slukkes manuelt.

Indstillinger

5 MIN

2 MIN

1 MIN

30 SEK.

15 SEK.

FRA

YDELSE

Justér indstillingerne for strømstyring.

Indstilling	AF-ydeevne (hastighed)	LCD/EVF-visningskvalitet	Batteriudholdenhed
HØJ YD.	Hurtig	Meget høj	Lav
STANDARD	Normal	Høj	Normal

 Når **STANDARD** er valgt, falder billedhastigheden, når der ingen handlinger udføres. Ved betjening af kameraets knapper bliver billedhastigheden igen normal.



GEM DATA INDSTILLING

Foretag ændringer af indstillingerne for filhåndtering.

For at få adgang til indstillingerne for filhåndtering skal du trykke på **MENU/OK**, vælge fanen **⚙️ (OPSÆTNING)** og vælge **GEM DATAINDSTIL..**

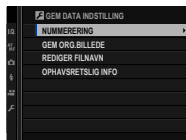

NUMMERERING

Nye billeder gemmes i billedfiler, der navngives ved hjælp af et fire-cifret filnummer, som tildeles ved at føje én til det senest anvendte filnummer. Filnummeret ses under afspilning som vist. **NUMMERERING**

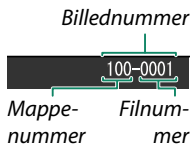

styrer, hvorvidt filnummereringen nulstilles til 0001, når der isættes et nyt hukommelseskort, eller det aktuelle hukommelseskort formateres.

Indstilling	Beskrivelse
KONTINUERLIG	Nummereringen fortsætter fra det senest anvendte filnummer eller fra det første ledige filnummer, alt afhængigt af hvad der er højest. Vælg denne indstilling for at reducere antallet af billeder med dobbelte filnavne.
FORFRA	Nummereringen nulstilles til 0001 efter formatering, eller når der sættes et nyt hukommelseskort i.



Hvis billednummeret når 999-9999, deaktiveres lukker-udløsningen. Formatér hukommelseskortet, når du har overført billeder til computeren, du ønsker at beholde.

Valg af **BRUGERINDSTILLING** > **NULSTIL** indstiller **NUMMERERING** til **KONTINUERLIG**, men nulstiller ikke filnummeret.

Billednumre på billeder taget med andre kameraer kan afvige.

GEM ORG.BILLEDE

Vælg **TIL** for at gemme ubehandlede kopier af billeder taget ved hjælp af **FJERN RØDE ØJNE**.

Indstillinger	
TIL	FRA

REDIGER FILNAVN

Ændr filnavnets præfiks. sRGB-billeder bruger et fire-bogstavs præfiks (standard "DSCF"), Adobe RGB-billeder bruger et tre-bogstavs præfiks ("DSF"), indledt med et understregningstegn.

Indstilling	Standardpræfiks	Navn på prøvefil
sRGB	DSCF	ABCD0001
AdobeRGB	_DSF	_ABC0001

OPHAVSRETSLIG INFO

Oplysninger om ophavsret i form af Exif-mærker kan føjes til nye billeder, efterhånden som de tages. Ændringer af oplysninger om ophavsret afspejles kun på billeder taget efter, at ændringerne er foretaget.

Indstilling	Beskrivelse
VIS OPHAVSRETSLIG INFO	Få vist de aktuelle oplysninger om ophavsret.
INDTAST FORFATTERS INFO	Indtast navnet på ophavsmanden.
INDTAST OPHAVSRETSLIG INFO	Indtast navnet på indehaveren af ophavsretten.
SLET OPHAVSRETSLIG INFO	Slet de aktuelle oplysninger om ophavsret. Denne ændring gælder kun for billeder taget efter, at denne indstilling er valgt; oplysninger om ophavsret optaget sammen med eksisterende billeder påvirkes ikke.



FORBINDELSESINDSTILLING

Justér indstillingerne for tilslutning til andre enheder.

For at opnå adgang til forbindelsesindstillingerne skal du trykke på **MENU/OK**, vælge fanen **☰ (OPSÆTNING)** og vælge **FORBINDELSESINDSTILLING**.

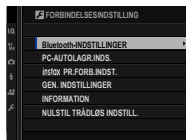

For yderligere information om trådløse forbindelser, gå på:
<http://fujifilm-dsc.com/wifi/>

Bluetooth-INDSTILLINGER

Justér Bluetooth-indstillingerne.

Indstilling	Beskrivelse
REGISTRERING AF TILKNYT.	For at kæde kameraet sammen med en smartphone eller tablet skal du vælge denne indstilling, derefter starte FUJIFILM Camera Remote på smartenheden og trykke på REGISTRERING AF TILKNYT.
SLET REG. AF TILKNYTNING	Afslut sammenkædning.
Bluetooth TIL/FRA	<ul style="list-style-type: none"> • TIL: Kameraet etablerer automatisk en Bluetooth-forbindelse til sammenkædede enheder, når de er tændt. • FRA: Kameraet tilsluttes ikke via Bluetooth.
AUTOMATISK BILLEDOVERFØRS.	<ul style="list-style-type: none"> • TIL: Markér billeder til overførsel, efterhånden som de tages. • FRA: Billederne markeres ikke til overførsel, efterhånden som de tages, men du kan vælge JPEG-billeder til overførsel ved hjælp af indstillingen BILLEDOVERFØRSELSORDRE i afspilningsmenuen.



Installér den seneste version af app'en FUJIFILM Camera Remote på din smartphone eller tablet, før du kæder enheden sammen med dit kamera eller overfører billeder.

Når **TIL** er valgt for både **Bluetooth TIL/FRA** og **AUTOMATISK BILLEDOVERFØRS.**, går overførsel til sammenkædede enheder i gang kort efter, at du afslutter og går til afspilning eller slukker kameraet.

PC-AUTOLAGR.INDS.

Justér indstillingerne for tilslutning til computere via trådløst LAN.

Indstilling	Beskrivelse
PC-AUTOLAGR.INDS.	Vælg den metode, som anvendes til tilslutning til computere via et trådløst LAN. <ul style="list-style-type: none">• ENKEL OPSÆTNING: Tilsluttes via WPS.• MANUEL OPSÆTNING: Vælg netværk på en liste (VÆLG FRA LISTE), eller indtast navnet manuelt (ANGIV SSID).
SLET REG. DEST.-PC	Fjern udvalgte destinationer.
TIDL. ANV. FORB.	Få vist computere, som kameraet for nyligt har været tilsluttet til.

instax PR.FORB.INDST.

Justér indstillinger for forbindelse til valgbare FUJIFILM instax SHARE-printere.

Printernavnet (SSID) og adgangskoden

Du kan finde printernavnet (SSID) på bunden af printeren; standardadgangskoden er "1111". Hvis du allerede har valgt en anden adgangskode for at udskrive fra en smartphone, skal du indtaste den adgangskode i stedet for.

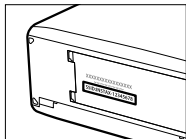

GEN. INDSTILLINGER

Justér indstillingerne for tilslutning til trådløse netværk.

Indstilling	Beskrivelse
NAVN	Vælg et navn (NAVN) til at identificere kameraet på det trådløse netværk (kameraet tildeles et unikt navn som standard).
TILPAS STR. 	Vælg TIL (standardindstilling, anbefales i de fleste situationer) for at tilpasse størrelsen på større billeder til 3M for overførsel til smartphones, og vælg FRA for overførsel af billeder i deres oprindelige størrelse. Størrelsestilpasning gælder kun den kopi, der overføres til smartphonen; originalen påvirkes ikke.
GEOMÆRKNING	Vælg, om stedsdata, der er downloadet fra en smartphone, skal integreres i billeder, efterhånden som de bliver taget.
STEDOPLYSNINGER	Få vist de senest downloadede stedsdata fra en smartphone.

INFORMATION

Få vist kameraets MAC- og Bluetooth-adresse.

NULSTIL TRÅDLØS INDSTILL.

Gendan trådløse indstillinger til deres standardværdier.

Genveje

9

Genvejsindstillinger

Tilpas kameraets knapper, så de passer til din stil eller situation.

Du kan tilføje ofte anvendte indstillinger til menuen **Q** eller en brugerindstillingsmenu som "min" eller tildele dem til én af knapperne **Fn** (funktion) for direkte adgang.

- **Menuen Q** (📖 247): Menuen **Q** vises ved at trykke på knappen **Q**. Anvend menuen **Q** for at få vist eller ændre indstillingerne valgt for menupunkter, du anvender ofte.
- **"Min menu"** (📖 256): Føj ofte anvendte indstillinger til denne brugerindstillingsmenu, som du kan få vist ved at trykke på **MENU/OK** og vælge fanen **MY** ("MIN MENU").
- **Funktionsknapperne** (📖 252): Anvend funktionsknapperne for direkte adgang til udvalgte funktioner.

Knappen Q (Hurtigmenu)

Tryk på **Q** for hurtig adgang til valgte indstillinger.

Visningen af hurtigmenu

Ved standardindstillingerne indeholder hurtigmenuen følgende punkter:

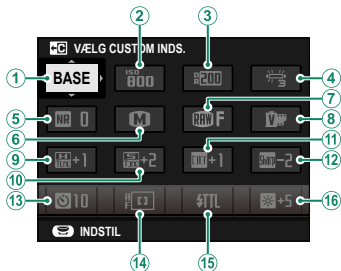

① VÆLG CUSTOM INDS.

② ISO

③ DYNAMISK OMFANG

④ HVIDBALANCE

⑤ STØJREDUKTION

⑥ BILLEDSTØRRELSE

⑦ BILLEDKVALITET

⑧ FILMSIMULERING

⑨ HØJLYSTONE

⑩ SKYGGETONE

⑪ FARVE

⑫ SKARPHED

⑬ SELVUDLØSER

⑭ AF-TILSTAND

⑮ INDSTIL. AF BLITZFUNKTION

⑯ EVF/LCD-LYSSTYRKE

Hurtigmenuen viser de aktuelt valgte indstillinger for punkterne ②–⑯, der kan ændres som beskrevet på side 250.

VÆLG CUSTOM INDS.

Punktet **BILLEDKVALITET-INDSTILLING > VÆLG CUSTOM INDS.** (punktet ①) viser den aktuelle optagemenuhukommelse:

- **BASE:** Ingen optagemenuhukommelse valgt.
- **C1–C7:** Vælg en hukommelse for at få vist indstillingerne, der er gemt, ved hjælp af indstillingen **BILLEDKVALITET-INDSTILLING > RED./GEM CUSTOM.**
- **^{BASE}C1 – ^{BASE}C7:** Den aktuelle optagemenuhukommelse.

Visning og ændring af indstillinger

- 1 Tryk på **Q** for at få vist hurtigmenuen under optagelse.

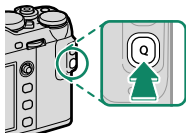

- 2 Anvend fokuspinden (fokus-håndtaget) til at markere punkter, og drej det bagerste kommandohjul for at ændre det.



 Ændringer gemmes ikke i den aktuelle menuhukommelse. Indstillinger, der afviger fra dem i den aktuelle menuhukommelse (**C1–C7**), vises med rødt.

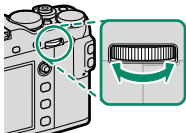

- 3 Tryk på **Q** for at afslutte, når indstillingerne er færdige.

Redigering af hurtigmenuen

For at vælge de punkter, der vises i hurtigmenuen:

- 1 Tryk på knappen **Q**, og hold den nede under optagelse.

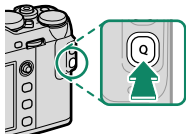

- 2 Den aktuelle hurtigmenu vises; anvend fokusspinden (fokushåndtaget) til at markere det punkt, du ønsker at ændre, og tryk på **MENU/OK**.

3 Markér en vilkårlig af følgende indstillinger, og tryk på **MENU/OK** for at tildele den til den valgte position.

- BILLEDSTØRRELSE
- BILLEDKVALITET
- FILMSIMULERING*
- KORNEFFEKT*
- DYNAMISK OMFANG*
- HVIDBALANCE*
- HØJLYSTONE*
- SKYGGETONE*
- FARVE*
- SKARPHED*
- STØJREDUKTION*
- VÆLG CUSTOM INDS.*
- AF-TILSTAND
- AF-C BRUGERDEF. INDSTIL.
- ANS/ØJE DETEKTERINGSINDST
- MF-HJÆLP
- TRYKSKÆRMSTILSTAND
- SELVUDLØSER
- LYSMÅLING
- LUKKERTYPE
- ISO
- INDSTIL. AF BLITZFUNKTION
- BLITZKOMPENSATION
- FILMTILSTAND
- MIK.-NIVEAUJUST.
- EVF/LCD-LYSSTYRKE
- EVF/LCD-FARVE
- INGEN

* Lagret i optagemenuhukommelse.



Vælg **INGEN** for ingen indstilling at tildele til den valgte position. Når **VÆLG CUSTOM INDS.** er valgt, viser hurtigmenuen de aktuelle indstillinger med mærketen **BASE**.



Hurtigmenuen kan også redigeres ved hjælp af **KNAP/DREJEKNAP-INDSTILLING > REDIGER/GEM HURTIGMENU.**

Fn-knapperne (Funktion)

Funktionerne for hver af funktionsknapperne kan vælges ved at trykke på knappen og holde den nede.



Du kan få adgang til funktionerne, der er knyttet til **T-Fn1** til **T-Fn4**, ved at trykke på skærmen.

Standardtildelingerne er:

Fn1-knappen

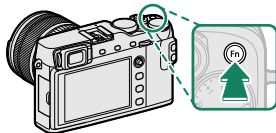

Lysmåling

T-Fn1 (svirp opad)

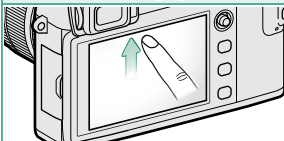

AF-tilstand

T-Fn2 (svirp til venstre)

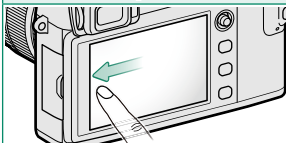

Filmsimulering

T-Fn3 (svirp til højre)

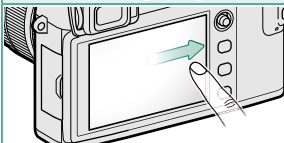

Hvidbalance

T-Fn4 (svirp nedad)

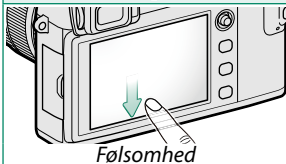

Knappen AE-L

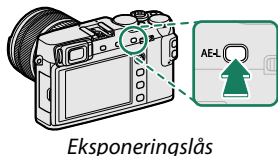

Knappen AF-L

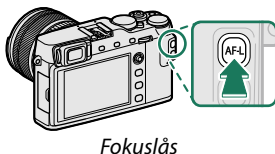

Midte af bagerste kommandohjul

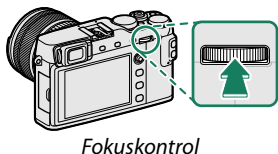

Tildeling af funktioner til funktionsknapperne

For at tildele funktioner til knapperne:

- 1 Tryk på knappen **DISP/BACK**, og hold den nede, indtil der vises en menu for valg af knapper.

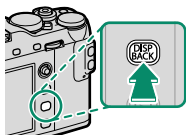

- 2 Markér en knap, og tryk på **MENU/OK**.

- 3 Markér den ønskede funktion, og tryk på **MENU/OK** for at tildele den til den valgte knap. Vælg mellem:

- BILLEDSTØRRELSE
- BILLEDKVALITET
- RAW
- FILMSIMULERING
- KORNEFFEKT
- DYNAMISK OMFANG
- HVIDBALANCE
- VÆLG CUSTOM INDS.
- FOKUSOMRÅDE
- FOKUSKONTROL
- AF-TILSTAND
- AF-C BRUGERDEF. INDSTIL.
- ANS/ØJE DETEKTERINGSINDST.
- SELVUDLØSER
- AE BKT INDSTILLING
- LYSMÅLING
- LUKKERTYPE
- ISO
- TRÅDLØS KOMM.
- INDSTIL. AF BLITZFUNKTION
- TTL-LÅS
- MODELLERINGSBLITZ
- JUSTERING AF MIKROFON
- VIS DOF
- VIS EKS./HVIDBALANCE I MAN. TIL.
- FORHÅNDSVIS BILLEDEFFEKT
- HISTOGRAM
- KUN AE-LÅS
- KUN AF-LÅS
- AE-/AF-LÅS
- AF-TIL
- BLÆNDEINDSTILLING
- AUTOMATISK BILLED OVERFØRS.
- Bluetooth TIL/FRA
- AFSPILNING
- INGEN (knap deaktiveret)



Knaptildelinger kan også vælges ved hjælp af  **KNAP/ DREJEKNAP-INDSTILLING > FUNKT.INDS. (Fn)**.

KUN AE-LÅS, KUN AF-LÅS, AE-/AF-LÅS og **AF-TIL** kan ikke knyttes til berøringsfunktionsknapperne (**T-Fn1** til **T-Fn4**).



AF-TIL

Hvis **AF-TIL** er valgt, kan du trykke på knappen i stedet for at blive ved med at holde udløserknappen trykket halvt ned.

MODELLERINGSBLITZ

Hvis **MODELLERINGSBLITZ** er valgt, når der er monteret en kompatibel tilbehørsskomonteret blitzenhed, kan du trykke på knappen for at afprøve blitzen og kontrollere for skygger og lignende (modelleringsblitz).

TTL-LÅS

Hvis **TTL-LÅS** er valgt, kan du trykke på knappen for at låse blitzudladningen i henhold til den valgte indstilling for  **BLITZ-INDSTILLING > TTL-LÅSETILSTAND** ( 166).



MIN MENU

Få adgang til en personlig menu af ofte anvendte indstillinger.

For at få vist "min menu" skal du trykke på **MENU/OK** i optagevisningen og vælge fanen **MY** (**MIN MENU**).



Fanen **MY** er kun tilgængelig, hvis der er tildelt indstillinger til **MIN MENU**.

MIN MENU INDSTILLING

For at vælge punkterne opstillet på fanen **MY** (**MIN MENU**):

- 1 Markér **BRUGERINDSTILLING** > **MIN MENU INDSTILLING** på fanen **OPSÆTNING**, og tryk på **MENU/OK** for at få vist indstillingerne til højre.

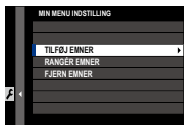

- 2 Tryk fokuspinden (fokushåndtaget) op eller ned for at markere **TILFØJ EMNER**, og tryk på **MENU/OK**. Indstillinger, der kan føjes til “min menu”, er markeret med blåt.



 Punkter, der aktuelt er i “min menu”, indikeres med flueben.

- 3 Markér et emne, og tryk på **MENU/OK** for at føje det til “min menu”.



- 4 Tryk på **MENU/OK** for at vende tilbage til redigeringsvisningen.
- 5 Gentag trin 3 og 4, til alle ønskede emner er blevet tilføjet.

 “Min menu” kan indeholde op til 16 emner.

Redigering af “Min menu”

For at ændre rækkefølge for eller slette emner skal du vælge **RANGÉR EMNER** eller **FJERN EMNER** i trin 1.

MEMO

10

Eksternt udstyr og ekstratilbehør

Eksterne blitzenheder

Blitzenhederne kan monteres i tilbehørsskoen eller tilsluttes via synkroniseringsstikket.

Ekstra eksterne blitzenheder er mere kraftfulde end EF-X8, der følger med kameraet. Nogle af disse understøtter high-speed synkronisering (FP) og kan anvendes ved kortere lukkertider end synkroniseringshastigheden, mens andre kan fungere som masterblitzenheder, der styrer fjernbetjente enheder via optisk, trådløs blitzstyring.



Du er muligvis ude af stand til at test-udløse blitzen under visse omstændigheder, eksempelvis når der vises en opsætningsmenu på kameraet.

Blitzindstillinger

For at justere en blitzenhed, som er monteret på tilbehørsskoen eller tilsluttet via synkroniseringsstikket:

- 1 Slut enheden til kameraet.
- 2 I optagetilstand skal du vælge **INDSTIL. AF BLITZFUNKTION** på menufanen **⚡ (BLITZ-INDSTILLING)**. De tilgængelige indstillinger varierer alt efter blitzenheden.

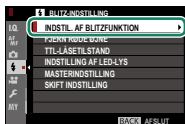

Menu	Beskrivelse	
MEDFØLGENDE BLITZ	Vises, når den medfølgende EF-X8 blitz er monteret på tilbehørsskoen og hæves.	107
SYNKRONISER TERMINAL	SYNKRONISER TERMINAL vises, hvis EF-X8 sænkes, og der enten ingen blitzenhed er monteret, eller der er monteret en ikke-kompatibel blitzenhed på tilbehørsskoen.	263
SHOE-MONTERET BLITZ	Vises, når en ekstra blitzenhed er monteret på tilbehørsskoen og tændes.	264
MASTER(OPTISK)	Vises, hvis der er tilsluttet en ekstra blitzenhed, der fungerer som masterblitz for FUJIFILMs optiske, trådløst fjernbetjente blitzstyring, og denne er tændt.	269

- 3 Markér punkter ved hjælp af fokuspinden (fokushåndtaget), og drej det bagerste kommandohjul for at ændre den markerede indstilling.



- 4 Tryk på **DISP/BACK** for at få ændringerne til at træde i kraft.

Fjern røde øjne

Fjern røde øjne er tilgængelig, når der er valgt en anden indstilling end **FRA** for **BLITZ-INDSTILLING > FJERN RØDE ØJNE**, og der er valgt en indstilling af "ANSIGT TIL" for **AF/MF-INDSTILLING > ANS/ØJE DETEKTERINGSINDST**. Fjern røde øjne minimerer "rød-øje", der skyldes, at lyset fra blitzen reflekteres fra motivets nethinder.

SYNKRONISER TERMINAL

SYNKRONISER TERMINAL

vises, hvis EF-X8 sænkes, og der enten ingen blitzenhed er monteret, eller der er monteret en ikke-kompatibel blitzenhed på tilbehørsskoen.

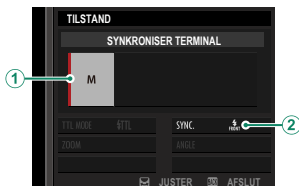

Indstilling	Beskrivelse
① Blitzstyringsindstilling	<p>Vælg mellem følgende indstillinger:</p> <ul style="list-style-type: none"> • M: Et udlørsignal sendes via tilbehørsskoens X-kontakter, når der tages et billede. Vælg en længere lukkertid en synkroniseringshastigheden; endnu længere lukkertider kan være nødvendige, hvis enheden anvender lange blitser eller har en langsom reaktionstid. • OFF (FRA): Udlørsignalet er deaktiveret.
② Synkronisering	<p>Vælg, om blitzen tidsindstilles til at gå af umiddelbart efter, at lukkeren åbnes (FRONT/1. GARDIN), eller lige, inden den lukker (REAR/2. GARDIN). 1. GARDIN anbefales i de fleste tilfælde.</p>

SHOE-MONTERET BLITZ

Følgende indstillinger er tilgængelige med ekstra blitzenheder til monteret i tilbehørsskoen.

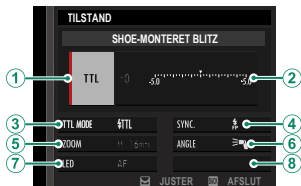

Indstilling	Beskrivelse
① Blitzstyringsindstilling	<p>Blitzstyringsindstillingen valgt med blitzenheden. Denne kan i nogle tilfælde justeres på kameraet; de tilgængelige indstillinger varierer med blitzen.</p> <ul style="list-style-type: none">• TTL: TTL-tilstand. Justér blitzkompensationen (②).• M: Blitzen går af ved den valgte udladning uanset motivets lysstyrke eller kameraindstillingerne. Udladningen kan i nogle tilfælde justeres på kameraet (②).• MULTI: Stroboskopblitz. Kompatible blitzenheder, der er monteret i tilbehørsskoen, affyres flere gange ved hvert billede.• OFF (FRA): Blitzen går ikke af. Visse blitzenheder kan slås fra på kameraet.

Indstilling	Beskrivelse
<p>② Blitzkompensation/ udladning</p>	<p>De tilgængelige indstillinger varierer alt efter blitzstyringsindstillingen.</p> <ul style="list-style-type: none"> • TTL: Justér blitzkompensationen (den fulde værdi anvendes muligvis ikke, hvis grænserne for blitzstyringssystemet overskrides). Ved EF-X20, EF-20, EF-42 og EF-X500 føjes den valgte værdi til den værdi, der er valgt med blitzenheden. • M/MULTI: Justér blitzudladningen (kun kompatible enheder). Vælg mellem værdier udtrykt som fraktioner af fuld styrke, blandt $\frac{1}{4}$ (tilstand M) eller $\frac{1}{4}$ (MULTI) ned til $\frac{1}{512}$ i trin svarende til $\frac{1}{3}$ EV. De ønskede resultater kan ikke opnås ved lave værdier, hvis de overskrider grænserne for blitzstyringssystemet; tag et prøvebillede, og kontrollér resultaterne.

Indstilling	Beskrivelse
<p>③ Blitztilstand (TTL)</p>	<p>Vælg en blitztilstand for TTL-blitzstyring. De tilgængelige indstillinger varierer med den valgte optagetilstand (P, S, A eller M).</p> <ul style="list-style-type: none"> ☑ (AUTOMATISK BLITZ): Blitzten går kun af efter behov; blitzniveauet justeres i henhold til motivets lysstyrke. Ikonet  vist, når udløserknappen trykkes halvt ned, indikerer, at blitzten går af, når billedet tages. ☑ (STANDARD): Blitzten går om muligt af ved hvert billede; blitzniveauet justeres i henhold til motivets lysstyrke. Blitzten går ikke af, hvis den ikke er fuldt opladet, når lukkeren udløses. ☑_{slow} (LANGSOM SYNKRONISERING): Kombiner blitzten med langsomme lukkertider ved fotografering af portrætmotiver op mod en baggrund af natlandskab. Blitzten går ikke af, hvis den ikke er fuldt opladet, når lukkeren udløses.

Indstilling	Beskrivelse
<p>④ Synkronisering</p>	<p>Kontrolblitztiming.</p> <ul style="list-style-type: none"> •  (1. GARDIN): Blitzten går af umiddelbart efter, at lukkeren åbner (generelt det bedste valg). •  (2. GARDIN): Blitzten går af, lige inden lukkeren lukker. •  (AUTOMATISK FP (HSS)): High-speed synkronisering (kun kompatible enheder). Kameraet tilkobler automatisk high-speed synkronisering af forreste lukkergardin ved lukkertider, der er kortere end blitzsynkroniseringshastigheden. Svarende til 1. GARDIN, når MULTI er valgt for blitzstyringsindstilling.
<p>⑤ Zoom</p>	<p>Belysningsvinklen (blitzdækningen) for enheder, der understøtter blitzzoom. Nogle enheder tillader justering fra kameraet. Hvis AUTOMATISK er valgt, justeres zoom automatisk, så det passer til dækningen af objektivbrændvidden.</p>
<p>⑥ Belysning</p>	<p>Hvis enheden understøtter denne funktion, kan du vælge mellem:</p> <ul style="list-style-type: none"> •  (BLITZEFFEKTPRIORITET): Forøg området ved at reducere dækningen en anelse. •  (STANDARD): Tilpas dækningen til billedvinklen. •  (JÆVN DÆKNINGSPRIORITET): Forøg dækningen en anelse for en mere jævn belysning.

Indstilling	Beskrivelse
⑦ LED-lys	Vælg, hvordan det indbyggede LED-lys fungerer under stillbilledfotografering (kun kompatible enheder): Som glimt i øjet ( /GLIMT I ØJET), som AF-hjælpelys (AF/AF-ASSISTENT), eller som både glimt i øjet og AF-hjælpelys ( /AF-ASSIS.+GLIMT I ØJET). Vælg OFF for at deaktivere LED under fotografering.
⑦ Antal blitser *	Vælg det antal gange, blitzen går af, hver gang lukkeren udløses i tilstanden MULTI .
⑧ Frekvens *	Vælg den frekvens, hvor blitzen går af i tilstanden MULTI .

* Den fulde værdi anvendes muligvis ikke, hvis grænserne for blitzstyringssystemet overskrides.

MASTER(OPTISK)

Indstillingerne til højre vises, hvis enheden aktuelt fungerer som masterblitz for FUJIFILMs optiske, trådløst fjernbetjente blitzstyring.

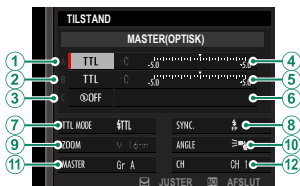



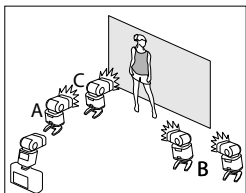

Masteren og de fjernbetjente enheder kan placeres i op til tre grupper (A, B og C), og bliztilstanden og bliztniveauet kan justeres særskilt for hver gruppe. Fire kanaler er tilgængelige for kommunikation mellem enhederne; særskilte kanaler kan anvendes til forskellige blizsystemer eller til at forhindre interferens, når flere systemer kører i umiddelbar nærhed af hinanden.



Indstilling	Beskrivelse
<p>① Blitzstyringsindstilling (gruppe A)</p>	<p>Vælg blitzstyringsindstillinger til grupperne A, B og C. TTL% er kun tilgængelig i gruppe A og B.</p> <ul style="list-style-type: none"> • TTL: Enhederne i gruppen går af i TTL -tilstand. Blitzkompensationen kan justeres særskilt for hver gruppe. • TTL%: Hvis TTL% er valgt for enten gruppe A eller B, kan du angive udladningen for den valgte gruppe som procentdel af den anden og justere den overordnede blitzkompensation for begge grupper.
<p>② Blitzstyringsindstilling (gruppe B)</p>	<ul style="list-style-type: none"> • M: I tilstanden M går enhederne i gruppen af ved den valgte udladning (udtrykt som fraktion af fuld styrke) uanset motivets lysstyrke eller kameraindstillingerne. • MULTI: Valg af MULTI for en vilkårlig gruppe indstiller alle enheder i alle grupper til tilstanden for stroboskopblitz. Alle enheder går af flere gang ved hvert billede. • OFF (FRA): Hvis OFF er valgt, går enhederne i gruppen ikke af.
<p>③ Blitzstyringsindstilling (gruppe C)</p>	

Indstilling	Beskrivelse
④ Blitzkompensation/ udladning (gruppe A)	Justér blitzniveauet for den valgte gruppe i henhold til indstillingen valgt for blitzstyringsindstilling. Bemærk, at den fulde værdi muligvis
⑤ Blitzkompensation/ udladning (gruppe B)	ikke anvendes, hvis grænserne for blitzstyringsystemet overskrides. • TTL : Justér blitzkompensationen.
⑥ Blitzkompensation/ udladning (gruppe C)	• M/MULTI : Justér blitzudladningen. • TTL% : Vælg balancen mellem grupperne A og B, og justér den overordnede blitzkompensation.

Indstilling	Beskrivelse
<p>7 Blitztilstand (TTL)</p>	<p>Vælg en blitztilstand for TTL-blitzstyring. De tilgængelige indstillinger varierer med den valgte optagetilstand (P, S, A eller M).</p> <ul style="list-style-type: none">  (AUTOMATISK BLITZ): Blitzen går kun af efter behov; blitzniveauet justeres i henhold til motivets lysstyrke. Ikonet  vist, når udløserknappen trykkes halvt ned, indikerer, at blitzen går af, når billedet tages.  (STANDARD): Blitzen går om muligt af ved hvert billede; blitzniveauet justeres i henhold til motivets lysstyrke. Blitzen går ikke af, hvis den ikke er fuldt opladet, når lukkeren udløses.  (LANGSOM SYNKRONISERING): Kombiner blitzen med langsomme lukkertider ved fotografering af portrætmotiver op mod en baggrund af natlandskab. Blitzen går ikke af, hvis den ikke er fuldt opladet, når lukkeren udløses.

Indstilling	Beskrivelse
<p>⑧ Synchronisering</p>	<p>Kontrolblitztiming.</p> <ul style="list-style-type: none"> •  (1. GARDIN): Blitzten går af umiddelbart efter, at lukkeren åbner (generelt det bedste valg). •  (2. GARDIN): Blitzten går af, lige inden lukkeren lukker. •  (AUTOMATISK FP (HSS)): High-speed synkronisering (kun compatible enheder). Kameraet tilkobler automatisk high-speed synkronisering af forreste lukkergardin ved lukkertider, der er kortere end blitzsynkroniseringshastigheden. Svarende til 1. GARDIN, når MULTI er valgt for blitzstyringsindstilling.
<p>⑨ Zoom</p>	<p>Belysningsvinklen (blitzdækningen) for enheder, der understøtter blitzzoom. Nogle enheder tillader justering fra kameraet. Hvis AUTOMATISK er valgt, justeres zoom automatisk, så det passer til dækningen af objektivbrændvidden.</p>
<p>⑩ Belysning</p>	<p>Hvis enheden understøtter denne funktion, kan du vælge mellem:</p> <ul style="list-style-type: none"> •  (BLITZEFFEKTPRIORITET): Forøg området ved at reducere dækningen en anelse. •  (STANDARD): Tilpas dækningen til billedvinklen. •  (JÆVN DÆKNINGSPRIORITET): Forøg dækningen en anelse for en mere jævn belysning.

Indstilling	Beskrivelse
⑪ Master	Tildel masterblitzen til gruppe A (Gr A), B (Gr B) eller C (Gr C). Hvis OFF er valgt, holdes blitzlyset fra masterblitzen på et niveau, der ikke påvirker det endelige billede. Kun tilgængelig, hvis enheden er monteret på kameraets tilbehørssko som masterblitz for FUJIFILM optiske, trådløst fjernbetjente blitzstyring i tilstanden TTL , TTL% eller M .
⑪ Antal blitzer	Vælg det antal gange, blitzen går af, hver gang lukkeren udløses i tilstanden MULTI .
⑫ Kanal	Vælg den kanal, der anvendes af masterblitzen for kommunikation med de fjernbetjente blitzenheder. Særskilte kanaler kan anvendes til forskellige blitzsystemer eller til at forhindre interferens, når flere systemer kører i umiddelbar nærhed af hinanden.
⑫ Frekvens	Vælg den frekvens, hvor blitzen går af i tilstanden MULTI .

Objektiver

Kameraet kan anvendes med objektiver til FUJIFILM X-fatning.

Objektivets dele

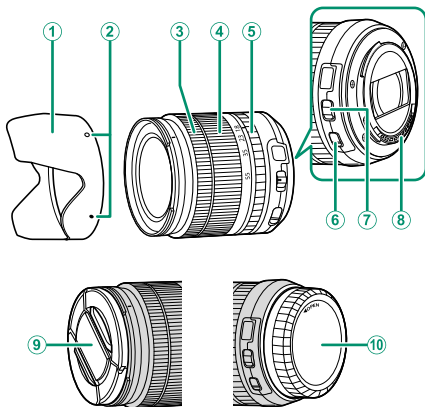

- ① Modlysblande
- ② Monteringsmærker
- ③ Fokusring
- ④ Zoomring
- ⑤ Blændering

- ⑥ O.I.S.-kontakt
- ⑦ Blændeindstillingskontakt
- ⑧ Objektivets signalkontakter
- ⑨ Forreste objektivdæksel
- ⑩ Bagerste objektivdæksel

Fjernelse af objektivdækslerne

Fjern objektivdækslerne som vist.

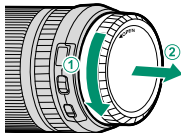
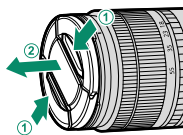

Objektivdækslerne kan afvige fra dem, der vises.

Montering af modlysblænder

Når modlysblænder er monteret, reducerer de genskin og beskytter forreste objektelement.

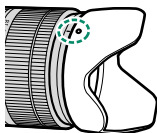
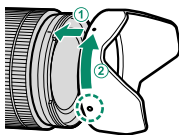

Objektiver med Blænderinge

Ved andre indstillinger end A kan du justere blænden ved at dreje objektivblænderingen (eksponeringsindstillingerne A og M).

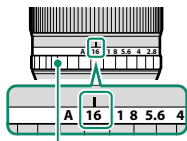

Blændering

Blændeindstillingskontakten

Hvis objektivet har en blændeindstillingskontakt, kan du justere blænden manuelt ved at skubbe kontakten over på  og dreje blænderingen.

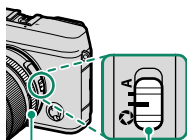

Blændering
Blændeindstillingskontakt

Objektiver uden blænderinge

Du kan vælge den metode, der anvendes til justering af blænde ved hjælp af **☑ K NAP/DREJEKNAP-INDSTILLING > BLÆNDEINDSTILLING**. Når der er valgt en anden indstilling end **AUTO**, kan du justere blænden ved hjælp af det forreste kommandohjul.

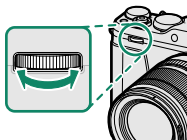

☑ Blændestyling har forreste kommandohjul som standard, men det kan tildeles bagerste kommandohjul ved hjælp af **☑ K NAP/DREJEKNAP-INDSTILLING > KOMMANDODREJEKNAP-INDST.**

Objektiver med O.I.S. Kontakter

Hvis objektivet understøtter optisk billedstabilisering (O.I.S.), kan du vælge billedstabiliseringstilstand i kameraets menuer. For at aktivere billedstabilisering skal du skubbe O.I.S.-kontakten over på **ON**.

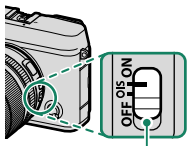

O.I.S.-kontakt

Objektiver med manuelt fokus

Skub fokusringen mod forsiden for autofokus.

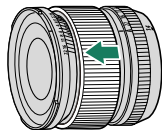

For manuelt fokus skal du skubbe fokusringen bagud og dreje den, mens du kontrollerer resultaterne på kameraskærmen. Indikatorerne for fokusafstand og dybdeskarphed kan anvendes til at støtte manuelt fokus.

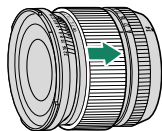

! Bemærk, at manuelt fokus muligvis ikke er tilgængeligt i alle optagetilstande.

Indikator for dybdeskarphed

Indikatoren for dybdeskarphed viser den omtrentlige dybdeskarphed (afstanden foran og bag ved det fokuspunkt, der ser ud til at være i fokus). Indikatoren vises i filmformat.



Pleje af objektivet

Anvend en pustebørste til at fjerne støv, og tør derefter forsigtigt af med en blød, tør klud. Eventuelt resterende pletter kan fjernes ved at tørre forsigtigt af med en FUJIFILM-objektivrenseserviet med en lille smule objektivrensevæske på. Sæt forreste og bagerste dæksel på igen, når objektivet ikke anvendes.

Tilslutninger

11

HDMI-udgang

Kameraets visninger for optagelse og afspilning kan udlæses på HDMI-enheder.

Tilslutning til HDMI-enheder

Tilslut kameraet til fjernsyn eller andre HDMI-enheder ved hjælp af et HDMI-kabel fra tredjepart.

- 1 Sluk for kameraet.
- 2 Tilslut kablet som vist herunder, mens du sørger for, at stikkene sættes ordentligt i.

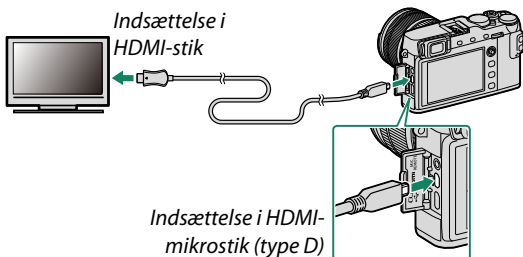

! Anvend et HDMI-kabel med en længde på højst 1,5 m.

- 3 Konfigurer enheden til HDMI-indgang som beskrevet i dokumentationen, der følger med enheden.

- 4** Tænd kameraet. Du kan nu optage og afspille billeder, mens du ser på TV-skærmen, og gemme billederne på HDMI-enheden.



USB-kablet kan ikke anvendes, når der er tilsluttet et HDMI-kabel.

Optagelse

Optag billeder og film, mens du på HDMI-enheden kigger på sceneriet, som kameraets objektiv fanger eller gemmer optagelser på HDMI -enheten.



Denne funktion kan anvendes til at gemme 4K-film eller Fuld HD-film på en HDMI-optager.

Afspilning

For at starte afspilning skal du trykke på knappen  på kameraet. Kameraets skærm slukker, og der udlæses billeder og film på HDMI-enheten. Bemærk, at kameraets lydstyrkeknapper ikke har nogen indvirkning på lyd afspillet på fjernsynet; anvend fjernsynets lydstyrkeknapper for at justere lydstyrken.



Nogle fjernsyn viser kortvarigt sort skærm ved start af afspilning af film.

Trådløs overførs.

Opnå adgang til trådløse netværk, og tilslut til computere, smartphones eller tablets. For yderligere information, gå på:

<http://fujifilm-dsc.com/wifi/>



Smartphones og tablets: FUJIFILM Camera Remote

Installér den seneste version af app'en FUJIFILM Camera Remote på din smartphone eller tablet for at oprette forbindelse til kameraet via Bluetooth® eller Wi-Fi. For downloads og anden information, gå på:

http://app.fujifilm-dsc.com/en/camera_remote/

Smartphones og tablets: Bluetooth®-sammenkædning

Anvend **FORBINDELSESINDSTILLING** > **Bluetooth-INDSTILLINGER** > **REGISTRERING AF TILKNYTT.** for at kæde kameraet sammen med smartphones eller tablets. Sammenkædning tilbyder en simpel metode til download af billeder fra kameraet.



Billederne downloades via en trådløs forbindelse.

Smartphones og tablets: Wi-Fi

Anvend indstillingerne **TRÅDLØS KOMM.** i **OPTAGELSESINDSTILLING** eller afspilningsmenuen for at oprette forbindelse til en smartphone eller tablet via Wi-Fi. Når der er etableret forbindelse kan du gennemse billederne på kameraet, downloade valgte billeder, kontrollere kameraet via fjernadgang eller kopiere steddato til kameraet.



Computere: FUJIFILM PC AutoSave

Installér den seneste version af FUJIFILM PC AutoSave på din computer for at overføre billeder fra kameraet over trådløse netværk. For downloads og anden information, gå på:

http://app.fujifilm-dsc.com/en/pc_autosave/

Computere: Trådløse forbindelser

Du kan overføre billeder fra kameraet ved hjælp af indstillingen **PC-AUTOLAGRING** i afspilningsmenuen.

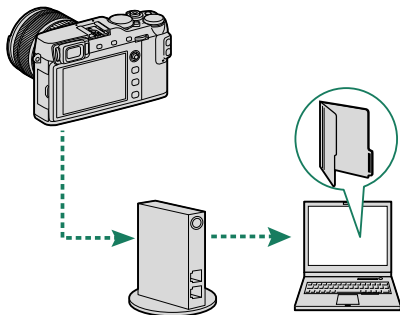

Tilslutning til computere via USB

Kopier billeder over på computer via USB.

Windows (MyFinePix Studio)

Anvend MyFinePix Studio til at kopiere billeder over på din computer, hvor de kan lagres, vises, organiseres og printes. MyFinePix Studio er tilgængelig til download fra følgende webside:

<http://fujifilm-dsc.com/mfs/>



Når download er fuldført, dobbeltklik på downloadfilen ("MFPS_Setup.EXE") og følg instruktionerne på skærmen for at fuldføre installationen.

Mac OS X/macOS

Billeder kan kopieres over på din computer ved hjælp af Image Capture (som fulgte med din computer) eller anden software.

RAW FILE CONVERTER EX 2.0

For at få vist RAW-filer på computeren skal du anvende den RAW FILE CONVERTER EX 2.0, som kan downloades på:

<http://fujifilm-dsc.com/rfc/>

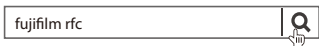

Tilslutning af kameraet

- 1 Find et hukommelseskort med billeder, du ønsker at kopiere over på computeren, og sæt kortet i kameraet.

! Strømsvigt under overførsel kan medføre tab af data eller beskadigelse af hukommelseskortet. Sæt et nyt eller fuldt opladet batteri i, før du tilslutter kameraet.

- 2 Klargør et USB 2.0-kabel med et mikro USB-stik (Mikro B). Sluk kameraet, og tilslut kablet, men du sørger for, at stikkene er sat helt i.

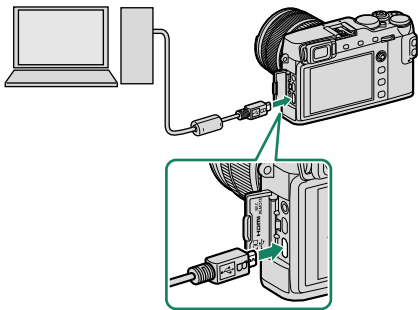

! USB-kablet må ikke være mere end 1,5 m langt og skal være egnet til dataoverførsel.

- 3 Tænd kameraet.
- 4 Kopiér billeder over på computeren ved hjælp af MyFinePix Studio eller med programmer i dit styresystem.
- 5 Når overførslen er fuldført, skal du slukke kameraet og frakoble USB-kablet.



Hvis der er isat et hukommelseskort med et stort antal billeder, kan der forekomme en forsinkelse i starten af softwaren, og du kan muligvis ikke importere eller gemme billeder. Anvend en hukommelseskortlæser til at overføre billeder.

Tilslut kameraet direkte til computeren; anvend ikke USB-hub eller tastatur.

Sørg for, at computeren ikke viser en meddelelse om, at kopiering er i gang, og at indikatorlampen er gået ud, før kameraet slukkes, eller USB-kablet frakobles (hvis antallet af kopierede billeder er meget højt, kan indikatorlampen forblive tændt efter, at meddelelsen er forsvundet fra computerskærmen). Manglende overholdelse af denne anvisning kan medføre tab af data eller beskadigelse af hukommelseskortet.

Kobl kameraet fra før isætning eller fjernelse af hukommelseskort.

I visse tilfælde er det sandsynligvis ikke muligt at få adgang til billeder gemt på en netværksserver ved hjælp af den medfølgende software på samme måde som på en computer, der ikke er netværksopkoblet.

Brugeren skal selv afholde alle udgifter til teleselskabet eller internetudbyderen ved anvendelse af tjenester, der kræver en internetforbindelse.

instax SHARE-printere

Udskriv billeder fra dit digitalkamera til printere af typen instax SHARE.

Oprettelse af forbindelse

Vælg  **FORBINDELSESIKONFIGURERING** > **instax PR.FORB.INDST.**, og indtast navn (SSID) og adgangskode for instax SHARE-printeren.

Printernavnet (SSID) og adgangskoden

Du kan finde printernavnet (SSID) på bunden af printeren; standardadgangskoden er "1111". Hvis du allerede har valgt en anden adgangskode for at udskrive fra en smartphone, skal du indtaste den adgangskode i stedet for.

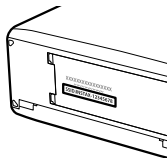

Udskrivning af billeder

- 1 Tænd printeren.
- 2 Vælg  **AFSPILNINGSMENU** > **instax PRINTERUDSKRIVN..**
Kameraet opretter forbindelse til printeren.



For at udskrive et billede fra en seriesekvens skal du få vist billedet, før du vælger **instax PRINTERUDSKRIVN..**

- 3 Anvend fokuspinden (fokus-håndtaget) til at få vist billedet, du ønsker at udskrive, og tryk derefter på **MENU/OK**.

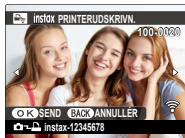

Billeder taget med andre kameraer kan ikke udskrives.
Det udskrevne område er mindre end det område, der kan ses på LCD-skærmen.

- 4 Billedet sendes til printeren, og udskrivningen starter.

12

Tekniske bemærkninger

Tilbehør fra FUJIFILM

Følgende ekstra tilbehør er tilgængeligt fra FUJIFILM. For seneste information om tilgængeligt tilbehør i dit område kan du forhøre dig hos din lokale FUJIFILM-repræsentant, eller besøge http://www.fujifilm.com/products/digital_cameras/index.html.

Genopladelige Li-ion-batterier

NP-W126/NP-W126S: Du kan købe ekstra NP-W126/NP-W126S genopladelige batterier med høj kapacitet efter behov.



Batteriopladere

BC-W126: Du kan købe ekstra batteriopladere efter behov. Ved +20 °C lader BC-W126 et NP-W126/NP-W126S op på ca. 150 minutter.



AC-strømadaptere

AC-9V (kræver CP-W126 DC-kobling): Anvend denne 100–240 V, 50/60 Hz lysnetadapter til udvidet optagelse og afspilning, eller når du kopierer billeder over på computer.

DC-koblinger

CP-W126: Tilslut AC-9V til kameraet.

Fjernbetjente udløser

RR-90: Anvendes til at reducere kamerarystelse eller holde lukkeren åben under en tidseksposering.

**Stereomikrofoner**

MIC-ST1: En ekstern mikrofon til filmoptagelse.

**FUJINON-objektiver**

Objektiver i XF-serien: Udskiftelige objektiver til anvendelse udelukkende med FUJIFILM X-fatning.



Objektiver i XC-serien: Udskiftelige objektiver til anvendelse udelukkende med FUJIFILM X-fatning.

**Blitzenheder monteret i tilbehørssko**

EF-X500: Denne blitzenhed til at klikke på har et ledetal på 50 (ISO 100, m) og understøtter FP (high-speed-synkronisering), så den kan anvendes ved lukkertider, der overstiger blitssynkroniseringshastigheden. Blitzenheden, der forsynes med strøm af fire AA-batterier eller et ekstra EF-BP1 batterigreb, understøtter manuel og TTL-blitzstyring samt automatisk powerzoom i området 24–105 mm (svarende til 35 mm-format) og har FUJIFILMs optiske, trådløse blitzstyring, så den kan anvendes som master eller fjernbetjent blitzenhed til fjernbetjent, trådløs blitzfotografering. Blitzhovedet kan drejes 90° op, 10° ned, 135° mod venstre eller 180° mod højre for refleksionslys.



Blitzenheder monteret i tilbehørssko (fortsat)

EF-42: Denne blitzenhed til at klikke på kameraet (får strøm fra fire AA-batterier) har et ledetal på 42 (ISO 100, m) og understøtter manuel og TTL-blitzstyring samt automatisk powerzoom i området 24–105 mm (svarende til 35 mm-format). Flashhovedet kan drejes 90° op, 180° mod venstre eller 120° mod højre for refleksionslys.



EF-X20: Denne blitzenhed til at klikke på kameraet har et ledetal på 20 (ISO 100, m). Denne lette, kompakte enhed, der forsynes med strøm fra to AAA-batterier, har et hjul til at justere TTL-blitzkompensation eller manuel blitzudladning.



EF-20: Denne blitzenhed til at klikke på kameraet (får strøm fra to AA-batterier) har et ledetal på 20 (ISO 100, m) og understøtter TTL-blitzstyring (manuel blitzstyring understøttes ikke). Blitzhovedet kan drejes 90° opad for refleksionslys.



Håndgreb

MHG-XE3: Har et forbedret greb. Batterier og hukommelseskort kan fjernes med grebet på plads, og grebet er udstyret med en skinne til kameraets fatninger med hurtigfæste.

Læderetuier

BLC-XE3: Dette etui kombinerer praktisk anvendelighed med en luksus af læder og leveres med en klud, der kan anvendes til at pakke kameraet ind i, før det lægges i etuiet og ved andre lejligheder. Du kan tage billeder og isætte eller fjerne batterier, mens kameraet stadig er i sit etui.

Remme til greb

GB-001: Forbedrer grebet. Kombiner med håndgreb for mere sikker håndtering.

Makroforlængerrør

MCEX-11/16: Monteres mellem kamera og objektiv for at optage ved høje gengivelsesforhold.

Telekonvertere

XF1.4X TC WR: Øger de kompatible objektivs brændvidde med omtrent 1,4x.

XF2X TC WR: Øger de kompatible objektivs brændvidde med omtrent 2,0x.

Fatningsadaptere

FUJIFILM M MOUNT ADAPTER: Giver mulighed for at anvende kameraet med et bredt udvalg af M-fatningsobjektiver.

Kamerahusdæksler

BCP-001: Dæk kameraets objektivfatning til, når der ikke er monteret et objektiv.

instax SHARE-printere

SP-1/SP-2: Tilsluttes via trådløst LAN for at udskrive billeder på instax-film.

Software fra FUJIFILM

Kameraet kan anvendes med følgende FUJIFILM-software.

FUJIFILM Camera Remote

Opret en trådløs forbindelse mellem kameraet og en smartphone eller tablet (📖 284).

http://app.fujifilm-dsc.com/en/camera_remote/

FUJIFILM PC AutoSave

Download billeder fra dit kamera via trådløse netværk (📖 286).

http://app.fujifilm-dsc.com/en/pc_autosave/

MyFinePix Studio

Håndtér, vis, udskriv og redigér de mange billeder, der er downloadet fra dit digitalkamera (📖 287).

<http://fujifilm-dsc.com/mfs/>



RAW FILE CONVERTER EX 2.0

Få vist RAW-billeder på din computer, og konvertér dem til andre formater (📖 287).

<http://fujifilm-dsc.com/rfc/>



For din sikkerheds skyld

Sørg for at læse disse bemærkninger, inden du anvender kameraet

Bemærkninger om sikkerhed

- Sørg for at anvende kameraet korrekt. Læs disse bemærkninger om sikkerhed samt din *Brugervejledning* omhyggeligt før anvendelse.
- Når du har læst disse bemærkninger om sikkerhed, skal du opbevare dem på et sikkert sted.

Om ikonerne

Nedenfor viste ikoner anvendes i dette dokument som indikation af, hvor alvorlig en person- eller tingskade kan være, hvis du ignorerer de oplysninger, som ikonet indikerer, og produktet som følge deraf anvendes forkert.

 **ADVARSEL** Dette ikon indikerer, at der kan indtræffe dødsfald eller alvorlig tilskadekomst, hvis du ignorerer oplysningerne.

 **FORSIGTIG** Dette ikon indikerer, at der kan ske personskade eller materiel skade, hvis du ignorerer oplysningerne.

Nedenfor viste ikoner anvendes som indikation af arten af oplysninger, der skal overholdes.

 Trekantede ikoner betyder, at disse oplysninger kræver din opmærksomhed ("Vigtigt").

 Cirkelformede ikoner med en diagonal streg over betyder, at den indikerede handling er forbudt ("Forbudt").

 Udfyldte cirkler med et udråbstegn indikerer en handling, som skal udføres ("Påkrævet").

Symbolerne på produktet (herunder tilbehør) repræsenterer følgende:

 Vekselstrøm

 Jævnstrøm

 Klasse II-udstyr (konstruktionen af produktet er dobbelt isoleret).

ADVARSEL

 ***Hvis der opstår problemer, skal du slukke for kameraet, tage batteriet ud, frakoble lysnetadapteren og tage den ud af stikkontakten.*** Hvis du bliver ved med at anvende kameraet, når der kommer røg eller usædvanlig lugt fra det, eller hvis kameraet på anden vis er i en unormal tilstand, kan det medføre brand eller elektrisk stød. Kontakt din FUJIFILM-forhandler.

 ***Lad ikke vand eller fremmedlegemer trænge ind i kameraet.*** Hvis der kommer vand eller fremmedlegemer ind i kameraet, skal du slukke for kameraet, tage batteriet ud, frakoble lysnetadapteren og tage den ud af stikkontakten. Fortsat anvendelse af kameraet kan medføre brand eller elektrisk stød. Kontakt din FUJIFILM-forhandler.

 ADVARSEL	
 <small>Anvend det ikke i badeværelset eller under bruseren</small>	Anvend ikke kameraet i badeværelset eller under bruseren. Dette kan medføre brand eller elektrisk stød.
 <small>Skil ikke kameraet ad</small>	Forsøg aldrig at ændre eller skille kameraet ad (åbn aldrig kamerahuset). Manglende overholdelse af denne anvisning kan medføre brand eller elektrisk stød.
 <small>Rør ikke ved de indvendige dele</small>	Hvis kameraet går i stykker som følge af, at du taber det, eller der sker et andet uheld, må du ikke røre ved de dele, der kommer til syne. Manglende overholdelse af denne anvisning kan medføre elektrisk stød eller personskade ved berøring af de beskadigede dele. Tag øjeblikkeligt batteriet ud - pas på, at du ikke kommer til skade eller får elektrisk stød - og indlever produktet til eftersyn på købsstedet.
	Du må ikke ændre, opvarme eller unødigt vride eller trække i forbindelseskablet, og du må ikke sætte tunge genstande på det. Disse handlinger kan beskadige kablet og medføre brand eller elektrisk stød. Hvis kablet er beskadiget, skal du kontakte din FUJIFILM-forhandler.
	Sæt ikke kameraet på en ustabil overflade. Dette kan få kameraet til at vælte eller tippe ned og medføre personskade.
	Forsøg aldrig at tage billeder, mens du bevæger dig. Anvend ikke kameraet, mens du går eller kører. Dette kan gøre, at du falder eller bliver involveret i en trafikulykke.
	Rør ikke ved nogen af kameraets metaldele, når det er tordenvejr. Dette kan medføre elektrisk stød som følge af induceret strøm fra lynnedslag.
	Anvend kun batteriet på angivne vis. Isæt batteriet som vist af indikatoren.
	Du må ikke skille batterier ad og ændre eller opvarme dem. Du må ikke tabe batterier, slå på dem eller kaste med dem eller på anden måde udsætte dem for kraftige stød. Anvend ikke batterier, der ser ud til at lække, være deformede, misfarvede, eller som på anden måde er unormale. Anvend kun opladere, der er beregnet til genopladning af genopladelige batterier, og forsøg ikke at genoplade Li-ion-batterier eller alkaliske batterier, der ikke kan genoplades. Du må ikke kortslutte batterierne eller opbevare dem sammen med metalgenstande. Manglende overholdelse af disse anvisninger kan medføre, at batterierne overophedes, antændes, sprænges eller lækker, hvilket kan føre til brand, forbrændinger eller andre skader.
	Anvend kun batterier eller lysnetadapters, der er beregnet til anvendelse med dette kamera. Anvend kun den viste forsyningsspænding. Anvendelse af andre strømkilder kan medføre brand.
	Hvis batteriet lækker, og du får væske i øjnene, på huden eller på dit tøj, skal du skylle det pågældende område med rent vand og omgående søge lægehjælp eller foretage et nødopkald.
	Anvend kun opladeren til opladning af de batterier, der angives her. Den medfølgende oplader er kun beregnet til anvendelse med den batteritype, der leveres med kameraet. Hvis du anvender opladeren til opladning af almindelige batterier eller andre typer genopladelige batterier, kan det få batteriet til at lække, blive overophedet eller sprænges.

! ADVARSEL



Hvis du anvender en blitz på tæt på en persons øjne, kan det medføre skader på synet. Vær særligt forsigtig, når du fotograferer babyer og små børn.



Du må ikke være i berøring med varme overflader i længere tid ad gangen. Manglende overholdelse af denne anvisning kan medføre forbrændinger ved lav temperatur, især ved høje omgivende temperaturer eller hos brugere med dårlig blodomløb eller nedsat føleevne. I disse tilfælde anbefales det at anvende stativ eller træffe lignende foranstaltninger.



Lad ikke en kropsdel være i kontakt med produktet i længere tid, når produktet er tændt. Manglende overholdelse af denne anvisning kan medføre forbrændinger ved lav temperatur, især ved længere tids anvendelse, ved høje omgivende temperaturer eller hos brugere med dårlig blodomløb eller nedsat føleevne. I disse tilfælde anbefales det at anvende stativ eller træffe lignende foranstaltninger.



Må ikke anvendes i nærheden af brændbare genstande, eksplosive gasser eller støv.



Ved transport af batteriet skal du sætte det i et digitalkamera eller opbevare i et hårdt etui. Du skal opbevare batteriet i det hårde etui. Ved bortskaffelse skal du sætte isoleringstape på batteripolerne. Kontakt med andre metalgenstande eller batterier kan medføre antændelse eller sprængning af batteriet.



Opbevar hukommelseskort, tilbehørssko og andre små dele utilgængeligt for børn. Børn kan sluge små dele; opbevar dem utilgængeligt for børn. Hvis et barn sluger små dele, skal du søge lægehjælp eller foretage nødopkald.



Opbevar dem utilgængeligt for små børn. Blandt de elementer, der kan forvolde skade, er remmen, der kan vikles sig rundt om halsen på et barn og føre til kvælning, samt blitzten, der kan give skader på synet.



Følg anvisningerne fra luftfarts- og hospitalspersonale. Dette produkt udsender radiofrekvenser, der kan forstyrre navigationsudstyr eller medicinsk udstyr.

! FORSIGTIG



Anvend ikke dette kamera på steder med oliedampe, dampe, fugtighed eller støv. Dette kan medføre brand eller elektrisk stød.



Efterlad ikke dette kamera på steder med ekstremt høje temperaturer. Efterlad ikke kameraet på steder såsom i et lukket køretøj eller i direkte sollys. Dette kan medføre brand.



Læg ikke tunge genstande på kameraet. Dette kan få den tunge genstand til at tippe eller vælte ned og medføre personskaade.



Flyt ikke kameraet, mens lysnetadapteren stadig er tilsluttet. Træk ikke i forbindelseskablet for at frakoble lysnetadapteren. Dette kan beskadige netledningen eller kablerne og medføre brand eller elektrisk stød.



Tildæk ikke kameraet eller lysnetadapteren, og pak dem ikke ind i en klud eller et tæppe. Dette kan medføre varmeophobning og gøre kamerahuset deformt eller forårsage brand.

 FORSIGTIG	
	Når du rengør kameraet, eller hvis du ikke skal anvende kameraet i længere tid, skal du tage batteriet ud, frakoble lysnetadapteren og tage den ud af stikkontakten. Manglende overholdelse heraf kan medføre brand eller elektrisk stød.
	Efter endt opladning skal du tage opladeren ud af stikkontakten. Hvis du lader opladeren sidde i stikkontakten, kan det medføre brand.
	Når et hukommelseskort fjernes, kan kortet komme for hurtigt ud af hukommelseskortslidsen. Anvend din finger til at holde kortet, og tag det forsigtigt ud. Hvis det udskubbede kort rammer personer, kan de komme til skade.
	Anmod om regelmæssig test af kameraets indvendige dele og rengøring af dit kamera. Ophobning af støv kan medføre brand eller elektrisk stød. Kontakt din FUJIFILM-forhandler for at anmode om indvendig rengøring af kameraet hvert andet år. Bemærk, at denne service ikke er gratis.
	Fare for eksplosion, hvis batteriet ikke udskiftes korrekt. Udskift kun batteriet med samme eller tilsvarende type.

Batteriet og strømforsyningen

Bemærk: Kontrollér den anvendte batteritype i kameraet, og læs de relevante afsnit.

 **ADVARSEL:** Batteriet må ikke udsættes for overdreven varme såsom solskin, ild eller lignende.

Følgende beskriver korrekt anvendelse af batterier samt forlængelse af deres levetid. Forkert anvendelse kan forkorte batteriets levetid eller medføre lækage, overophedning, brand eller eksplosion.

Li-ion-batterier

Læs dette afsnit, hvis dit kamera anvender et genopladeligt Li-ion-batteri.

Batteriet er ikke ladet op ved levering. Oplad batteriet før anvendelse. Opbevar batteriet i dets etui, når det ikke anvendes.

■ Bemærkninger om batteriet

Batteriet mister gradvist sin ladning, når det ikke anvendes. Oplad batteriet én til to dage før anvendelse.

Du kan forlænge batteriets levetid ved at slukke kameraet, når det ikke anvendes.

Batterikapaciteten falder ved lave temperaturer; et afladet batteri fungerer muligvis ikke, når det er koldt. Opbevar et fuldt opladet batteri på et varmt sted, og skift det efter behov, eller hav batteriet i lommen eller på et andet varmt sted, og sæt det kun i kameraet ved fotografering. Lad ikke batteriet komme i direkte kontakt med håndvarmere eller andet varmegenererende udstyr.

■ Opladning af batteriet

Oplad batteriet i den medfølgende batterioplader. Opladningstiderne forlænges ved omgivende temperaturer på under +10 °C eller over +35 °C. Forsøg ikke at oplade batteriet ved temperaturer på over 40 °C; ved temperaturer på under 0 °C lades batteriet ikke op.

Forsøg ikke at genoplade et fuldt opladet batteri. Batteriet behøver dog ikke at være afladet fuldstændigt, før det lades op.

Batteriet kan være varmt at røre ved umiddelbart efter opladning eller anvendelse. Dette er normalt.

■ Batteriets levetid

Ved normale temperaturer kan batteriet genoplades omtrent 300 gange. Et mærkbart fald i den tid, et batteri kan holde, angiver, at det har nået slutningen af dets levetid og bør udskiftes.

■ Opbevaring

Ydelsen kan forringes, hvis batteriet efterlades ubrugt i længere tid, når det er fuldt opladet. Aflad batteriet helt, før du lægger det til opbevaring.

Hvis kameraet ikke skal anvendes i længere tid, skal du tage batteriet ud og opbevare det på et tørt sted med en omgivende temperatur på mellem +15 °C og +25 °C. Du må ikke opbevare batteriet på steder med ekstreme temperaturer.

■ Forholdsregler: Håndtering af batteriet

- Transportér og opbevar ikke batteriet sammen med metalgenstande såsom halskæder eller hårnåle.
- Udsæt ikke batteriet for åben ild eller varme.
- Skil ikke batteriet ad, og foretag ikke ændringer af det.
- Anvend kun batteriet med udpegede opladere.
- Bortskaf brugte batterier korrekt.
- Tab ikke batteriet, og udsæt det ikke for kraftige, fysiske stød.
- Udsæt ikke batteriet for vand.
- Hold polerne rene.
- Batteriet og kamerahuset kan blive varmt at røre ved efter længere tids anvendelse. Dette er normalt.

■ Forsigtig: Bortskaffelse

Bortskaf brugte batterier i henhold til lokal lovgivning. Du bedes være opmærksom på de miljømæssige aspekter ved bortskaffelse af batterier. Anvend apparatet i moderate klimaer.

Lysnetadapters (forhandles separat)

Anvend kun FUJIFILM-lysnetadapters, der er udpeget til anvendelse med dette kamera. Andre adapters kan beskadige kameraet.

- Lysnetadapteren er kun til indendørs brug.
- Sørg for, at jævnstrømsstikket er tilsluttet sikkert til kameraet.
- Sluk kameraet, før du frakobler adapteren. Frakobl adapteren ved at tage fat i stikket, ikke i kablet.
- Må ikke anvendes med andre enheder.
- Skil ikke adapteren ad.
- Udsæt ikke adapteren for høj varme og fugtighed.
- Udsæt ikke batterierne for kraftige, fysiske stød.
- Adapteren kan summe eller blive varm at røre ved under anvendelse. Dette er normalt.
- Hvis adapteren forårsager radiointerferens, skal du dreje eller flytte modtagerantennen.

Anvendelse af kameraet

- Ret ikke kameraet mod meget stærke lyskilder, såsom solen på en skyfri himmel. Manglende overholdelse af denne anvisning kan beskadige kameraets billedsensor.
- Kraftigt sollys, der fokuseres gennem søgeren, kan skade den elektroniske søgers (EVF) panel. Ret ikke den elektroniske søger mod solen.

Tag prøvebilleder

Før du tager billeder ved vigtige lejligheder (såsom til bryllupper, eller før du tager kameraet med på rejse), skal du tage et prøvebillede og få vist resultaterne for at sikre dig, at kameraet fungerer normalt. FUJIFILM Corporation påtager sig intet ansvar for skader eller tabt fortjeneste som følge af funktionsfejl ved produktet.

Bemærkninger om ophavsret

Medmindre det udelukkende er til personlig brug må billeder optaget med dit eget digitale kamerasystem ikke anvendes på måder, der er i strid med ophavsretlige love uden samtykke fra ejeren. Bemærk, at visse restriktioner gælder for fotografering af sceneforestillinger, underholdning og udstillinger, selv når det udelukkende er til personlig brug. Brugere bedes ligeledes bemærke, at overførsel af hukommelseskort med billeder eller data beskyttet af ophavsretlige love kun er tilladt inden for restriktionerne pålagt af disse ophavsretlige love.

Håndtering

For at sikre, at billederne optages korrekt, må du ikke udsætte kameraet for tryk eller fysiske stød, mens der optages billeder.

Flydende krystal

Hvis skærmen beskadiges, skal du passe på ikke at komme i kontakt med flydende krystal. Træf omgående de angivne foranstaltninger, hvis én af følgende situationer skulle opstå:

- **Hvis du får flydende krystal på huden**, skal du rense området med en klud og derefter vaske grundigt med sæbe og rindende vand.
- **Hvis du får flydende krystal i øjnene**, skal du skylle pågældende øje med rent vand i mindst 15 minutter og derefter søge lægehjælp.
- **Hvis du sluger flydende krystal**, skal du skylle din mund grundigt med vand. Drik store mængder vand, fremkald opkastning, og søg derefter lægehjælp.

Selvom skærmen er produceret ved hjælp af ekstrem højpræcisionsteknologi, kan den indeholde pixels, der altid lyser, eller som slet ikke lyser. Dette er ikke en funktionsfejl, og billeder optaget med dette produkt påvirkes ikke.

Varemærkeinformation

Digitalt opdelt billede er et varemærke eller registreret varemærke tilhørende FUJIFILM Corporation. xD-Picture Card og  er varemærker tilhørende FUJIFILM Corporation. De heri inkluderede skriftsnit er udelukkende udviklet af DynaComware Taiwan Inc. Macintosh, Mac OS og macOS er varemærker tilhørende Apple Inc. i USA og andre lande. Windows er et registreret varemærke tilhørende Microsoft Corporation i USA og andre lande. Wi-Fi® og Wi-Fi Protected Setup® er registrerede varemærker tilhørende Wi-Fi Alliance. Bluetooth®-ordmærket og -logoerne er registrerede varemærker ejet af Bluetooth SIG, Inc., og enhver anvendelse af sådanne mærker af FUJIFILM er under licens. SDHC- og SDXC-logoerne er varemærker tilhørende SD-3C, LLC. HDMI-logoet er et varemærke. Alle øvrige navne på varemærker nævnt i denne brugervejledning er varemærker eller registrerede varemærker tilhørende deres respektive ejere.

Elektrisk interferens

Dette kamera kan forstyrre hospitals- og luftfartsudstyr. Forhør dig på hospitalet eller hos flyselskabets personale, før du anvender kameraet på et hospital eller et fly.

Farve-tv-systemer

NTSC (National Television System Committee) er en farve-tv-specifikation til tv-udsendelser vedtaget i primært USA, Canada og Japan. PAL (Phase Alternation by Line) er et farve-tv-system vedtaget primært i europæiske lande og Kina.

Exif Print (Exif Version 2.3)

Exif Print er et nyligt revideret filformat til digitalkameraer, hvor oplysningerne lagret sammen med billeder anvendes til optimal farvegengivelse ved udskrivning.

VIGTIG MEDDELELSE: Læses før anvendelse af softwaren

Direkte eller indirekte eksport, som et hele eller delvist, af licenseret software uden tilladelse fra de relevante myndigheder, er forbudt.

BEMÆRKNINGER

For at undgå brand eller fare for elektrisk stød må du ikke udsætte enheden for regn eller fugt.

Læs "Bemærkninger om sikkerhed", og sørg for at sætte dig ind i disse, før du anvender kameraet.

Til kunder i Canada**CAN ICES-3 (B)/NMB-3(B)**

FORSIGTIG: Dette klasse B digitale apparat overholder Canadas ICES-003.

Industry Canada-erklæring: Denne enhed overholder Industry Canadas licensfritagede RSS'er.

Betjening er underlagt følgende to betingelser: (1) Denne enhed må ikke forårsage interferens, og (2) Denne enhed skal acceptere enhver form for interferens, herunder interferens, der kan medføre uønsket drift af enheden.

Denne enhed og dens antenne(r) må ikke placeres samme sted som eller anvendes sammen med andre antenner eller sendere, med undtagelse af testede, indbyggede radioer. Funktionen for valg af landekode er deaktiveret for produkter, der markedsføres i USA/Canada.

Erklæring om strålingseksponering: Den foreliggende videnskabelige dokumentation viser ikke, at der skulle være sundhedsmæssige problemer forbundet med anvendelse af trådløse lavstrømsenheder. Der er imidlertid intet bevis for, at disse trådløse lavstrømsenheder er fuldstændigt sikre. Trådløse lavstrømsenheder udsender lave mængder radiofrekvensenergi (RF) i mikrobølgeområdet under anvendelse. Mens høje mængder radiofrekvensenergi kan give sundhedsmæssige påvirkninger (ved opvarmning af væv), har udsættelse for lave mængder radiofrekvensenergi, der ikke afgiver varme, ingen kendte skadevirkninger. Mange undersøgelser af udsættelser for lave mængder radiofrekvensenergi har ikke afsløret nogen biologiske virkninger. Visse undersøgelser har antydnet, at der kan opstå biologiske virkninger, men sådanne fund er ikke blevet underbygget af ekstra forskning. X-E3 er blevet testet og fundet i overensstemmelse med eksponeringsgrænserne for IC-stråling fastsat for et ukontrolleret miljø og opfylder RSS-102 i eksponeringsreglerne for IC-radiofrekvens (RF).

Bortskaffelse af elektrisk og elektronisk udstyr i private husholdninger

I EU, Norge, Island og Liechtenstein: Dette symbol på produktet eller i brugervejledningen og i garantien og/eller på emballagen betyder, at dette produkt ikke bør behandles som husholdningsaffald. Det bør i stedet afleveres på et egnet indsamlingssted for genbrug af elektrisk og elektronisk udstyr.



Når du sikrer en korrekt bortskaffelse af dette produkt, bidrager du til at forebygge potentielle negative konsekvenser for miljø og folkesundhed, som ellers vil kunne opstå ved uhensigtsmæssig affaldshåndtering af dette produkt.

Dette symbol på batterier eller akkumulatører betyder, at disse batterier ikke bør behandles som husholdningsaffald.



Hvis dit udstyr indeholder let udtagelige batterier eller akkumulatører, bedes du bortskaffe disse særskilt i henhold til lokale regler.

Genbrug af materialet bidrager til at bevare naturens ressourcer. For mere detaljerede oplysninger om genbrug af dette produkt, bedes du kontakte de lokale myndigheder, dit lokale renovationsfirma eller den forretning, hvor du har købt produktet.

I lande uden for EU, Norge, Island og Liechtenstein: Hvis du ønsker at kassere dette produkt, herunder batterier eller akkumulatører, bedes du kontakte de lokale myndigheder og få anvist den korrekte bortskaffelsesprocedure.

I Japan: Dette symbol på batterierne indikerer, at de skal bortskaffes særskilt.



Li-ion

Trådløst netværk og Bluetooth-enheder: Forholdsregler
--

Dette produkt overholder følgende EU-direktiver:

- RoHS-direktiv 2011/65/EU
- RE-direktiv 2014/53/EU

Hermed erklærer FUJIFILM Corporation, at radioudstyrstypen FF170001 er i overensstemmelse med direktiv 2014/53/EU.

EU-overensstemmelseserklæringens fulde tekst kan findes på følgende internetadresse:

http://www.fujifilm.com/products/digital_cameras/x/fujifilm_x_e3/pdf/index/fujifilm_x_e3_cod.pdf

Denne overensstemmelse er angivet med følgende overensstemmelsesmærkning placeret på produktet:



Denne mærkning er gyldig for ikke-Telecom-produkter og EU-harmoniserede Telecom-produkter (f.eks. Bluetooth®).

VIGTIGT: Læs følgende bemærkninger før anvendelse af kameraets indbyggede trådløse sender.

- Ⓞ Dette produkt, der indeholder funktionen kryptering udviklet i USA, kontrolleres af de amerikanske eksportbestemmelser og må ikke eksporteres eller eksporteres på ny til noget land, hvorfra USA forbyder varer.
- **Anvend kun et trådløst netværk eller en Bluetooth-enhed.** FUJIFILM påtager sig intet ansvar for skader, der hidrører fra uautoriseret brug. Må ikke anvendes i programmer, der kræver en høj grad af pålidelighed, eksempelvis i medicinsk udstyr eller i andre systemer, der direkte eller indirekte kan bringe menneskeliv i fare. Ved anvendelse af enheden i computer og i andre systemer, der kræver en højere grad af pålidelighed end trådløse netværk eller Bluetooth-enheder tilbyder, skal du sørge for at tage alle fornødne forholdsregler for at opretholde sikkerheden og undgå funktionsfejl.
- **Må kun anvendes i det land, hvor enheden er købt.** Denne enhed lever op til regulativerne om trådløse netværk og Bluetooth-enheder i det land, hvor enheden er købt. Overhold alle placeringsregulativer ved anvendelse af enheden. FUJIFILM påtager sig intet ansvar for problemer, der hidrører fra anvendelse på andre retsområder.
- **Enheden må ikke anvendes på steder, der udsættes for magnetfelter, statisk elektricitet eller radiointerferens.** Senderen må ikke anvendes i nærheden af mikrobølgeovne eller på andre steder, der udsættes for magnetfelter, statisk elektricitet eller radiointerferens, som kan hindre modtagelse af trådløse signaler. Der kan opstå gensidig interferens, når senderen anvendes i nærheden af andre trådløse enheder på 2,4 GHz-båndet.

- **Den trådløse sender kører på 2,4 GHz-båndet ved hjælp af DSSS-, OFDM- og GFSK-modulering.**
- **Sikkerhed:** Trådløst netværk og Bluetooth-enheder sender data via radio, og derfor kræver anvendelsen af dem større grad af sikkerhed end den, som gælder for kablede netværk.
 - Tilslut ikke til ukendte netværk eller netværk, som du ikke har adgangsrettigheder til, selv hvis de vises på din enhed, idet en sådan adgang kan betragtes som uautoriseret. Tilslut kun til netværk, som du har adgangsrettigheder til.
 - Vær opmærksom på, at trådløse transmissioner kan være sårbare over for tredjepartsaflytning.
- **Følgende kan straffes ved lov:**
 - At skille denne enhed ad eller ændre den
 - Fjernelse af enhedens certificeringsmærkater
- **Denne enhed kører på samme frekvens som erhvervmæssige, uddannelsesmæssige og medicinske enheder samt trådløse sendere.** Den kører også på samme frekvens som licenserede sendere og særlige ikke-licenserede sendere med lav spænding, der anvendes i RFID-sporingsystemer på samleband og i andre lignende programmer.
- **For at hindre interferens med ovenstående enheder skal du tage følgende forholdsregler.** Bekræft, at RFID-senderen ikke kører før anvendelse af denne enhed. Hvis du oplever, at enheden forårsager interferens i licenserede sendere, der anvendes til RFID-sporing, skal du omgående indstille brugen af pågældende frekvens eller flytte enheden et andet sted hen. Hvis du oplever, at denne enhed forårsager interferens i RFID-sporingsystemer med lav spænding, bedes du kontakte en FUJIFILM-repræsentant.
- **Anvend ikke denne enhed ombord på et fly.** Bemærk, at Bluetooth kan forblive tændt, selv når kameraet er slukket. Du kan deaktivere Bluetooth ved at vælge **FRA** for **FORBINDELSESINDSTILLING > Bluetooth-INDSTILLINGER > Bluetooth TIL/FRA.**

Sørg for at læse disse bemærkninger, inden du anvender kameraet

Bemærkninger om sikkerhed

- Sørg for at anvende objektivet korrekt. Læs disse bemærkninger om sikkerhed samt *Brugervejledning* til kameraet omhyggeligt før anvendelse.
- Når du har læst disse bemærkninger om sikkerhed, skal du opbevare dem på et sikkert sted.

Om ikonerne

Nedenfor viste ikoner anvendes i dette dokument som indikation af, hvor alvorlig en person- eller tingsskade kan være, hvis du ignorerer de oplysninger, som ikonet indikerer, og produktet som følge deraf anvendes forkert.



ADVARSEL

Dette ikon indikerer, at der kan indtræffe dødsfald eller alvorlig tilskadekomst, hvis du ignorerer oplysningerne.



FORSIGTIG

Dette ikon indikerer, at der kan ske personskade eller materiel skade, hvis du ignorerer oplysningerne.

Nedenfor viste ikoner anvendes som indikation af arten af oplysninger, der skal overholdes.



Trekantede ikoner betyder, at disse oplysninger kræver din opmærksomhed ("Vigtigt").



Cirkelformede ikoner med en diagonal streg over betyder, at den indikerede handling er forbudt ("Forbudt").



Udfyldte cirkler med et udråbstegn indikerer en handling, som skal udføres ("Påkrævet").



ADVARSEL



Må ikke nedsænkes

Må ikke nedsænkes i eller udsættes for vand. Manglende overholdelse af denne anvisning kan medføre en brand eller elektrisk stød.



Skål ikke kameraet ad

Skål ikke kameraet ad (åbn ikke kamerahuset). Manglende overholdelse af denne anvisning kan medføre brand, elektrisk stød eller personskade som følge af funktionsfejl ved produktet.



Rør ikke ved de indvendige dele







Hvis kameraet går i stykker som følge af, at du taber det, eller der sker et andet uheld, må du ikke røre ved de dele, der kommer til syne. Manglende overholdelse af denne anvisning kan medføre elektrisk stød eller personskade ved berøring af de beskadigede dele. Tag øjeblikkeligt batteriet ud - pas på, at du ikke kommer til skade eller får elektrisk stød - og indlever produktet til eftersyn på købsstedet.



Må ikke anbringes på ustabile overflader. Produktet kan falde ned og medføre tilskadekomst.



Se ikke på solen gennem objektivets eller kameraets søger. Manglende overholdelse af denne anvisning kan medføre permanent skade på synet.

 FORSIGTIG	
	<u>Må ikke anvendes eller opbevares på steder med damp eller røg, eller som er meget fugtige eller ekstremt støvede.</u> Manglende overholdelse af denne anvisning kan medføre brand eller elektrisk stød.
	<u>Må ikke efterlades i direkte sollys eller på steder med meget høje temperaturer, såsom i et lukket køretøj på en solrig dag.</u> Manglende overholdelse af denne anvisning kan medføre brand.
	<u>Opbevar kameraet utilgængeligt for små børn.</u> Dette produkt kan medføre personskaade, når det er i hænderne på børn.
	<u>Må ikke håndteres med våde hænder.</u> Manglende overholdelse af denne anvisning kan medføre elektrisk stød.
	<u>Hold sollyset væk fra billedet, når du tager billeder af motiver i modlys.</u> Hvis sollyset fokuseres i kameraet, når solen er i eller tæt på billedet kan medføre brand eller forbrændinger.
	<u>Når produktet ikke anvendes, skal du sætte objektivdækslerne på igen og opbevare det på et sted uden direkte sollys.</u> Sollys fokuseret af objektivet kan medføre brand eller forbrændinger.
	<u>Bær ikke kameraet eller objektivet, mens de er monteret på et stativ.</u> Produktet kan falde ned eller ramme andre genstande og medføre tilskadekomst.

Produktvedligeholdelse

For at sikre, at du fortsat får glæde af produktet, skal du være opmærksom på følgende forholdsregler.

Kamerahus: Anvend en blød, tør klud til rengøring af kamerahuset efter hver anvendelse. Anvend ikke alkohol, opløsningsmiddel eller andre flygtige kemikalier, der kan misfarve læderet på kamerahuset eller gøre det deformt. Væske på kameraet skal omgående fjernes med en blød, tør klud. Anvend en pustebørste til at fjerne støv fra skærmen - pas på ikke at ridse skærmen - og tør den derefter af med en blød, tør klud. Eventuelt resterende pletter kan fjernes ved forsigtigt at tørre med en FUJIFILM objektivrenseserviet med en lille smule objektivrensevæske på. For at hindre, at der kommer støv ind i kameraet, skal du sætte kamerahusdækslet på igen, når der ikke er monteret et objektiv.

Billedsensor: Flere billeder beskæmmet af pletter eller plamager på de samme steder kan angive tilstedeværelsen af støv på billedsensoren. Rens sensoren ved hjælp af  **BRUGERINDSTILLING > SENSORRENSNING.**

Renning af billedsensoren

Støv, der ikke kan fjernes med

BRUGERINDSTILLING > SENSORRENSNING

kan fjernes manuelt som beskrevet nedenfor.

! Bemærk, at der vil være en omkostning forbundet med reparation eller udskiftning af billedsensoren, hvis den beskadiges under renning.

- 1** Anvend en pustebørste (ikke en børste) til at fjerne støv fra sensoren.

! Anvend ikke en børste eller en pustebørste. Manglende overholdelse af denne anvisning kan beskadige sensoren.



- 2** Kontrollér, om støvet er blevet fjernet ordentligt. Gentag trin 1 og 2 efter behov.
- 3** Sæt kamerahusdækslet eller objektivet på igen.

Opdateringer til firmware

På grund af firmwareopdateringen er enkelte produktfunktioner muligvis anderledes end dem, der beskrives i den medleverede manual. Gå ind på vores webside for yderligere oplysninger om den individuelle model:

http://www.fujifilm.com/support/digital_cameras/software



Kontrol af firmwareversionen

 Kameraet viser kun firmwareversionen, hvis der er sat et hukommelseskort.

- 1 Sluk kameraet, og kontrollér, at der er sat et hukommelseskort i.
- 2 Tænd kameraet, mens du trykker på knappen **DISP/BACK**. Den aktuelle firmwareversion vises; kontrollér firmwareversionen.
- 3 Sluk kameraet.

 For at få vist firmwareversionen eller opdatere firmwaren for ekstra tilbehør, såsom udskiftelige objektiver, skomonterede blitzenheder og fatningsadaptere, skal du montere tilbehøret på kameraet.

Fejlfinding

Se nedenstående tabel, hvis du oplever problemer i anvendelsen af dit kamera. Hvis du ikke finder løsningen her, skal du kontakte din lokale FUJIFILM-forhandler.

Strøm og batteri

Problem	Løsning
Kameraet tænder ikke.	<ul style="list-style-type: none">• Batteriet er afladet: Oplad batteriet, eller isæt et fuldt opladet ekstra batteri (📖 32).• Batteriet er sat forkert i: Isæt det igen, så det vender rigtigt (📖 37).• Dækslet til batterikammeret er ikke låst: Lås dækslet til batterikammeret (📖 38).
Skærmen tændes ikke.	Skærmen tænder muligvis ikke, hvis kameraet slukkes og tændes igen meget hurtigt. Hold udløserknappen trykket halvt ned, indtil skærmen aktiveres.
Batteriet aflades hurtigt.	<ul style="list-style-type: none">• Batteriet er koldt: Varm batteriet op ved at putte det i lommen eller et andet varmt sted, og sæt det i kameraet igen, umiddelbart inden du tager et billede.• Der er snavs på batteripolerne: Rengør polerne med en blød, tør klud.• TIL er valgt for  AF/MF-INDSTILLING > FØR-AF: Slå FØR-AF fra (📖 137).• Batteriet er blevet ladet op mange gange: Batteriet har nået slutningen af sin levetid. Køb et nyt batteri.

Problem	Løsning
Kameraet slukkes pludseligt.	Batteriet er afladet: Oplad batteriet, eller isæt et fuldt opladet ekstra batteri (📖 32).
Opladningen starter ikke.	Sæt batteriet i igen, så det vender rigtigt, og sørg for, at opladeren er sat ordentligt i stikket (📖 32).
Opladningen går langsomt.	Oplad batteriet ved stuetemperatur.
Opladningslampen blinker, men batteriet lades ikke op.	<ul style="list-style-type: none"> • Der er snavs på batteripolerne: Rengør polerne med en blød, tør klud. • Batteriet er blevet ladet op mange gange: Batteriet har nået slutningen af sin levetid. Køb et nyt batteri. Hvis batteriet stadig ikke lades op, skal du kontakte din FUJIFILM-forhandler (📖 294).

Menuer og visninger

Problem	Løsning
Visningen er ikke på dansk.	Vælg DANSK for BRUGERINDSTILLING > 言語/LANG. (📖 46, 206).

Optagelse

Problem	Løsning
Der tages ikke noget billede, når der trykkes på udløserknappen.	<ul style="list-style-type: none"> • Hukommelseskortet er fuldt: Isæt et nyt hukommelseskort, eller slet nogle billeder (📖 36, 183). • Hukommelseskortet er ikke formateret: Formatér hukommelseskortet (📖 203). • Der er snavs på hukommelseskortets kontakter: Rengør kontakterne med en blød, tør klud.

Problem	Løsning
<p>Der tages ikke noget billede, når der trykkes på udløserknappen (fortsat).</p>	<ul style="list-style-type: none"> • Hukommelseskortet er beskadiget: Isæt et hukommelseskort (📖 36). • Batteriet er afladet: Oplad batteriet, eller isæt et fuldt opladet ekstra batteri (📖 32). • Kameraet er slukket automatisk: Tænd kameraet (📖 42). • Du anvender en fatningsadapter fra tredjepart: Vælg TIL for OPTAG UDEN OBJ. (📖 230). • Indikatorlampen var orange, da du forsøgte at optage et panoramabillede: Vent, indtil indikatorlamperne slukkes (📖 10).
<p>Skjolder ("støj") forekommer på skærmen eller i søgeren, når udløserknappen trykkes halvt ned.</p>	<p>Forøgelsen øges for at understøtte kompositionen, når motivet er dårligt belyst, og blænden er rundet ned, hvilket kan medføre i synlige skjolder, når der vises eksempler på billederne i visningerne. Billeder taget med kameraet påvirkes ikke.</p>
<p>Kameraet fokuserer ikke.</p>	<p>Motivet egner sig ikke til autofokus: Brug fokuslås eller manuel fokus (📖 92).</p>

Problem	Løsning
Intet ansigt registreres.	<ul style="list-style-type: none"> • Motivets ansigt dækkes af solbriller, en hat, langt hår eller andre genstande: Fjern forhindringer (📖 139). • Motivets ansigt fylder kun et lille område af billedet: Ændr kompositionen, så motivets ansigt fylder et større område af billedet (📖 139). • Motivets hoved er på skrå eller vandret: Bed personen om at holde hovedet lige (📖 139). • Kameraet er vippet: Hold kameraet lige. • Motivets ansigt er dårligt belyst: Fotografér i stærkt lys.
Forkert motiv er valgt.	<p>Det valgte motiv er tættere på midten af billedet end hovedmotivet. Komponér billedet om, eller slå ansigtsregistrering fra, og komponér billedet ved hjælp af fokusbånd (📖 92).</p>
Blitzen går ikke af.	<ul style="list-style-type: none"> • Blitzen er deaktiveret: Justér indstillingerne (📖 107). • Blitzen er sænket: Hæv blitzen (📖 107). • Batteriet er afladet: Oplad batteriet, eller isæt et fuldt opladet ekstra batteri (📖 32). • Kameraet er i bracketing- eller kontinuerlig tilstand: Vælg enkeltbilledtilstand (📖 6).

Problem	Løsning
Flashen oplyser ikke motivet helt.	<ul style="list-style-type: none"> • Motivet er ikke inden for flashens rækkevidde: Placér motivet inden for blitzens rækkevidde. • Blitzruden er dækket til: Hold kameraet rigtigt. • Lukkertiden er kortere end synkroniseringshastigheden: Vælg en længere lukkertid (📖 64, 72).
Billederne er slørede.	<ul style="list-style-type: none"> • Objektivet er snavset: Rens objektivet (📖 280). • Objektivet er blokeret: Hold genstande væk fra objektivet (📖 49). • ! AF vises under optagelse, og fokusrammen vises med rødt: Kontrollér fokus før optagelse (📖 50).
Billederne er skjoldede.	<ul style="list-style-type: none"> • Lukkertiden er lang, og den omgivende temperatur er høj: Dette er normalt og indikerer ikke funktionsfejl. • Pixel-mapping er nødvendig: Udfør pixel-mapping ved hjælp af 📷 BILLEDKVALITET-INDSTILLING > PIXEL-MAPPING (📖 130). • Kameraet har været anvendt kontinuerligt ved høje temperaturer, eller der vises en temperaturadvarsel: Sluk kameraet, og vent på, det køler ned (📖 42).

Afspilning

Problem	Løsning
Billederne er kornede.	Billederne blev taget med et kamera af et andet mærke eller en anden model.
Afspilningszoom er ikke tilgængeligt.	Billederne blev oprettet med ÆNDR STØRRELSE eller med et kamera af et andet mærke eller en anden model.
Ingen lyd i filmafspilning.	<ul style="list-style-type: none"> • Afspiln.lydst. er for lav: Justér afspiln.lydst. (📖 213). • Mikrofonen var dækket til: Hold kameraet rigtigt under optagelse. • Højtaleren er dækket til: Hold kameraet rigtigt under afspilning.
Valgte billeder slettes ikke.	Nogle af billederne, der er valgt til sletning, er beskyttede. Fjern beskyttelsen ved hjælp af enheden, som billedet oprindeligt blev anvendt på (📖 188).
Filnummereringen nulstilles uventet.	Batterikammerdækslet blev åbnet, mens kameraet var tændt. Sluk kameraet, før du åbner dækslet til batterikammeret (📖 237).

Tilslutninger

Problem	Løsning
Skærmen er sort.	Kameraet er tilsluttet til TV: Billederne vises på fjernsynet i stedet for på kameraets skærm (📖 282).
Intet billede eller lyd på TV.	<ul style="list-style-type: none">• Kameraet er ikke tilsluttet ordentligt: Tilslut kameraet ordentligt (📖 282).• Indgangen til fjernsynet er indstillet til "TV": Indstil indgangen "HDMI" (📖 282).• Lydstyrken på fjernsynet er for lav: Anvend fjernsynets knapper til at justere lydstyrken.
Skærmene på både TV og kamera er tomme.	Visningsindstillingen, der er valgt med knappen VIEW MODE er KUN EVF +  : Sæt øjet mod søgeren, eller anvend knappen VIEW MODE til at vælge en anden visningsindstilling.
Computeren genkender ikke kameraet.	Sørg for, at kameraet og computeren er rigtigt tilsluttede (📖 287).
Kan ikke overføre RAW- eller JPEG-filer til computeren.	Anvend MyFinePix Studio til at overføre billeder (kun Windows; 📖 287).

Trådløs overførs.

For yderligere information om fejlfinding af trådløse forbindelser, besøg:

<http://digital-cameras.support.fujifilm.com/app?pid=x>

Problem	Løsning
Problemer med tilslutning eller overførsel af billeder til smartphone.	<ul style="list-style-type: none"> • Smartphonen er for langt væk: Ryk enhederne tættere på hinanden (📖 284). • Enheder i nærheden forårsager radiointerferens: Flyt kamera og smartphone væk fra mikrobølgeovne eller trådløse telefoner (📖 284).
Kan ikke overføre billeder.	<ul style="list-style-type: none"> • Smartphonen er tilsluttet til en anden enhed: Smartphone og kamera kan kun tilsluttes til én enhed ad gangen. Afbryd forbindelsen, og prøv igen (📖 284). • Der er adskillige smartphones i nærheden: Prøv at tilslutte igen. Tilstedeværelsen af flere smartphones kan vanskeliggøre tilslutning (📖 284). • Det aktuelle billede er en video, eller også blev billedet oprettet med en anden enhed og kan ikke overføres til en smartphone (📖 284).
Smartphone viser ikke billederne.	Vælg TIL for TILPAS STR.  . Valg af FRA øger tiderne for overførsel af større billeder; desuden vises billeder over en vis størrelse muligvis ikke på visse telefoner (📖 243).

Diverse

Problem	Løsning
Kameraet reagerer ikke.	<ul style="list-style-type: none"> • Midlertidig kamerafejl: Tag batteriet ud, og sæt det i igen (📖 36). • Batteriet er afladet: Oplad batteriet, eller isæt et fuldt opladet ekstra batteri (📖 32). • Kameraet er tilsluttet til et trådløst LAN: Afslut forbindelsen.
Kameraet virker ikke som forventet.	Tag batteriet ud, og sæt det i igen (📖 36). Hvis problemet varer ved, skal du kontakte din FUJIFILM-forhandler.
Ingen lyd.	Justér lydstyrken (📖 210).
Tryk på knappen Q viser ikke hurtigmenuen.	TTL-LÅS er aktiv: Afslut TTL-LÅS (📖 255).

Advarselsmeddelelser og visninger

Følgende advarsler vises på skærmen.

Advarsel	Beskrivelse
 (rød)	Lavt batteriniveau. Oplad batteriet, eller isæt et fuldt opladet ekstra batteri.
 (blinker rød)	Batteri afladet. Oplad batteriet, eller isæt et fuldt opladet ekstra batteri.
!AF (vises med rødt med rød fokusramme)	Kameraet kan ikke fokusere. Anvend fokuslåsen for at fokusere på et andet motiv på samme afstand, og komponér derefter billedet igen.
Blænde eller lukkertid vises med rødt	Motivet er for lyst eller for mørkt, og billedet bliver over- eller undereksponeret. Anvend blitzen som ekstra belysning, når du tager billeder af dårligt belyste motiver.
FOKUSFEJL	
OBJEKTIVKONTROLFEJL	Funktionsfejl ved kameraet. Sluk kameraet, og tænd det igen. Hvis meddelelsen er tilbagevendende, skal du kontakte din FUJIFILM-forhandler.
SLÅ KAMERAET AV OG DERETTER PÅ IGJEN	
INTET KORT	Lukkeren kan kun udløses, når der er isat et hukommelseskort. Indsæt et hukommelseskort.
KORT IKKE INITIALISERET	<ul style="list-style-type: none">• Hukommelseskortet er ikke formateret, eller hukommelseskortet er blevet formateret i en computer eller anden enhed: Formatér hukommelseskortet ved hjælp af  BRUGERINDSTILLING > FORMATERING.





Advarsel	Beskrivelse
KORT IKKE INITIALISERET (fortsat)	<ul style="list-style-type: none"> • Hukommelseskortets kontakter trænger til rengøring: Rengør kontakterne med en blød, tør klud. Hvis meddelelsen er tilbagevendende, skal du formatere kortet. Hvis meddelelsen er tilbagevendende, skal du skifte kortet ud. • Funktionsfejl ved kameraet: Kontakt en FUJIFILM-forhandler.
OBJEKTIVFEJL	<p>Sluk kameraet, fjern objektivet, og rens monteringsfladerne, sæt derefter objektivet på igen, og tænd kameraet. Hvis problemet varer ved, skal du kontakte en FUJIFILM-forhandler.</p>
KORTFEJL	<ul style="list-style-type: none"> • Hukommelseskortet er ikke formateret til anvendelse i kameraet: Formatér kortet. • Hukommelseskortets kontakter trænger til rengøring, eller hukommelseskortet er beskadiget: Rengør kontakterne med en blød, tør klud. Hvis meddelelsen er tilbagevendende, skal du formatere kortet. Hvis meddelelsen er tilbagevendende, skal du skifte kortet ud. • Inkompatibelt hukommelseskort: Anvend et kompatibelt kort. • Funktionsfejl ved kameraet: Kontakt en FUJIFILM-forhandler.
SKRIVEBESKYTTET KORT	<p>Hukommelseskortet er låst. Lås kortet op.</p>
OPTAGET	<p>Hukommelseskortet er formateret forkert. Anvend kameraet til at formatere kortet.</p>
SD HUKOMMELSEN ER FULD	<p>Hukommelseskortet er fuldt, og der kan ikke optages billeder. Slet billeder, eller isæt et hukommelseskort med mere ledig plads.</p>
SKRIVEFEJL	<ul style="list-style-type: none"> • Hukommelseskortfejl eller forbindelsesfejl: Sæt kortet i igen, eller sluk kameraet, og tænd det derefter igen. Hvis meddelelsen er tilbagevendende, skal du kontakte din FUJIFILM-forhandler.

Advarsel	Beskrivelse
SKRIVEFEJL (fortsat)	<ul style="list-style-type: none"> • Ikke nok hukommelse til at optage flere billeder: Slet billeder, eller isæt et hukommelseskort med mere ledig plads. • Hukommelseskortet er ikke formateret: Formatér hukommelseskortet.
BILLEDANTAL FYLDT OP	<p>Kameraet er løbet tør for billednumre (det aktuelle billednummer er 999-9999). Isæt et formateret hukommelseskort, og vælg FORFRA for  GEM DATAINDSTIL. > NUMMERERING. Tag et billede for at nulstille billednummereringen til 100-0001, vælg derefter KONTINUERLIG for NUMMERERING.</p>
LÆSEFEJL	<ul style="list-style-type: none"> • Filen er ødelagt eller blev ikke oprettet med kameraet: Filen kan ikke vises. • Hukommelseskortets kontakter trænger til rengøring: Rengør kontakterne med en blød, tør klud. Hvis meddelelsen er tilbagevendende, skal du formatere kortet. Hvis meddelelsen er tilbagevendende, skal du skifte kortet ud. • Funktionsfejl ved kameraet: Kontakt en FUJIFILM-forhandler.
SKRIVEBESKYTTET BILLEDE	<p>Det blev forsøgt at slette eller rotere et beskyttet billede. Fjern beskyttelsen, og prøv igen.</p>
BESKÆRING IKKE MULIG	<p>Billedet er beskadiget eller blev ikke oprettet med kameraet.</p>
DPOF-FILFEJL	<p>Fotobestillingerne kan indeholde højst 999 billeder. Kopiér eventuelle ekstra billeder, som du ønsker at udskrive, over på et andet hukommelseskort, og opret en anden fotobestilling.</p>
ROTTERING IKKE MULIG	<p>Det valgte billede kan ikke roteres.</p>

Advarsel	Beskrivelse
 ROTERING IKKE MULIG	Film kan ikke roteres.
KAN IKKE INDSTILLE DPOF	Billedet kan ikke udskrives ved hjælp af DPOF.
 KAN IKKE INDSTIL. DPOF	Film kan ikke udskrives ved hjælp af DPOF.
 KAN IKKE UDFØRES	Fjern røde øjne kan ikke anvendes på film.
 KAN IKKE UDFØRES	Fjern røde øjne kan ikke anvendes på billeder oprettet med andre enheder.
FEJLTILP: 4K-TILST. OG EKST. SKÆRM SKIFT FILMTILSTAND	Filmtilstanden, der er valgt med kameraet, er ikke kompatibel med den enhed, som kameraet er tilsluttet til via HDMI. Prøv at vælge en anden filmtilstand.
 (gul)	Sluk kameraet, og vent på, det køler af. Skjolder kan øges på billeder taget, når denne advarsel vises.
 (rød)	Sluk kameraet, og vent på, det køler af. Mens denne advarsel vises, kan der ikke optages film, der kan komme flere skjolder og ydeevnen, herunder billedfremføringshastigheden og visningskvaliteten, falder muligvis.

Hukommelseskortets kapacitet

Følgende tabel viser optagetiden eller antal tilgængelige billeder ved forskellige billedstørrelser. Alle tal er omtrentlige; filstørrelsen varierer med den optagede motivtype og giver store udsving i antallet af filer, der kan lagres. Antal resterende eksponeringer eller den resterende længde mindskes muligvis ikke ved ensartet hastighed.

		Kapacitet	8 GB		16 GB	
			FINE	NORMAL	FINE	NORMAL
Billeder	 3:2	540	800	1110	1660	
	RAW (UKOMPRIMERET)	150		320		
	RAW (TABSFRI KOMPRIMERET)	300		630		
Film ¹	 2160/29.97P, 25P, 24P, 23.98P ²	9 minutter		20 minutter		
	 1080/59.94P, 50P, 29.97P, 25P, 24P, 23.98P ³	26 minutter		54 minutter		
	 720/59.94P, 50P, 29.97P, 25P, 24P, 23.98P ⁴	51 minutter		105 minutter		

- 1 Anvend et UHS-hastighedsklasse 3-kort eller bedre.
- 2 Enkeltstående film kan ikke overskride en længde på 10 minutter.
- 3 Enkeltstående film kan ikke overskride en længde på 15 minutter.
- 4 Enkeltstående film kan ikke overskride en længde på 30 minutter.

 Selvom filmoptagelsen fortsætter uden afbrydelse, når filstørrelsen når 4 GB, optages efterfølgende optagelser i en separat fil, der skal vises særskilt.

Specifikationer

System

Model	FUJIFILM X-E3									
Produktnummer	FF170001									
Effektive pixels	Ca. 24,3 millioner									
Billedsensor	23,5 mm × 15,6 mm (APS-C), X-Trans CMOS III-sensor med primært farvefilter									
Lagringsmedie	SD-/SDHC-/SDXC-hukommelseskort anbefalet af FUJIFILM									
Hukommelseskortslids	SD-hukommelseskortslids (UHS-1)									
Filsystem	I overensstemmelse med Design Rule for Camera File System (DCF), Exif 2.3 og Digital Print Order Format (DPOF)									
Filformat	<ul style="list-style-type: none">• Stillbilleder: Exif 2.3 JPEG (komprimeret); RAW (originalt RAF-format, ukomprimeret eller komprimeret med en tabsfri algoritme; software til særlige formål påkrævet); RAW+JPEG tilgængelig• Film: H.264-standard med stereolyd (MOV)• Stemmekommentar: Stereo (WAVE)									
Billedstørrelse	<table><tr><td>L 3:2 (6000×4000)</td><td>L 16:9 (6000×3376)</td><td>L 1:1 (4000×4000)</td></tr><tr><td>M 3:2 (4240×2832)</td><td>M 16:9 (4240×2384)</td><td>M 1:1 (2832×2832)</td></tr><tr><td>S 3:2 (3008×2000)</td><td>S 16:9 (3008×1688)</td><td>S 1:1 (2000×2000)</td></tr></table> <p>RAW (6000 × 4000)</p> <p>L panorama: Lodret (2160 × 9600)/vandret (9600 × 1440)</p> <p>M panorama: Lodret (2160 × 6400)/vandret (6400 × 1440)</p>	L 3:2 (6000×4000)	L 16:9 (6000×3376)	L 1:1 (4000×4000)	M 3:2 (4240×2832)	M 16:9 (4240×2384)	M 1:1 (2832×2832)	S 3:2 (3008×2000)	S 16:9 (3008×1688)	S 1:1 (2000×2000)
L 3:2 (6000×4000)	L 16:9 (6000×3376)	L 1:1 (4000×4000)								
M 3:2 (4240×2832)	M 16:9 (4240×2384)	M 1:1 (2832×2832)								
S 3:2 (3008×2000)	S 16:9 (3008×1688)	S 1:1 (2000×2000)								
Objektivfatning	FUJIFILM X-fatning									

System

Følsomhed	<ul style="list-style-type: none"> • Stillbilleder: Standard udgangsfølsomhed svarende til ISO 200–12800 i trin på 1/3 EV; AUTO; udvidet udgangsfølsomhed svarende til ISO 100, 125, 160, 25600 eller 51200 • Film: Standard udgangsfølsomhed svarende til ISO 200–12800 i trin på 1/3 EV; AUTO
Lysmåling	256-segments gennem objektivet-lysmåling (TTL); MULTI, SPOT, GENNEMSNITLIG, CENTERVÆGTET
Eksponeringskontrol	Programmeret AE (med programskift); lukkertidsprioriteret AE; blændeprioriteret AE; manuel eksposering
Eksponeringskompensation	<ul style="list-style-type: none"> • Stillbilleder: –5 EV – +5 EV i trin på 1/3 EV • Film: –2 EV – +2 EV i trin på 1/3 EV

Lukkertid

	Tilstand P	Tilstand A	Tilstand S og M	Bulb
Mekanisk lukker	4 sek. til 1/4000 sek.	30 sek. til 1/4000 sek.	15 min. til 1/4000 sek.	Maks. 60 min.
Elektronisk lukker	4 sek. til 1/32000 sek.	30 sek. til 1/32000 sek.	15 min. til 1/32000 sek.	Fastsat til 1 sek.
Mekanisk+ elektronisk	4 sek. til 1/32000 sek.	30 sek. til 1/32000 sek.	15 min. til 1/32000 sek.	Maks. 60 min.

System

Kontinuerlig

Billedhastighed (JPEG)	Billeder pr. serie
14 bps*	Op til ca. 35
11 bps*	Op til ca. 50
8,0 bps	Op til ca. 53
5,0 bps	Op til ca. 56
4,0 bps	Op til ca. 58
3,0 bps	Op til ca. 62

* Kun tilgængelig med elektronisk lukker.



Billedhastigheden varierer med optageforholdene og antallet af optagede billeder. Desuden kan billedhastighed og antal billeder pr. serie variere alt efter anvendt hukommelseskorttype.

Fokus

- **Indstilling:** Enkelt eller kontinuert AF; manuelt fokus med fokusring
- **Valg af fokusområde:** ENKELT PUNKT, ZONE, VIDVINK./MÅLING, ALLE
- **Autofokussystem:** Intelligent hybrid-AF (TTL kontrast- og fase-detekterende AF) med AF-assisteret belysningsarmatur

Hvidbalance

Brugerdefineret 1, brugerdefineret 2, brugerdefineret 3, valg af farvetemperatur, auto, direkte sollys, skygge, dagslys fluorescerende, varmt, hvidt fluorescerende, koldt, hvidt fluorescerende, glødelampe, under vand

Selvudløser

Fra, 2 sek., 10 sek.

System

















- Blitztilstand**
- **TILSTAND:** TTL-TILSTAND (AUTOMATISK BLITZ, STANDARD, LANGSOM SYNKRONISERING), MANUEL, COMMANDER, OFF
 - **SYNKRONISERINGSTILSTAND:** 1. GARDIN, 2. GARDIN
 - **FJERN RØDE ØJNE:**  BLITZ+FJERNELSE,  BLITZ,  FJERNELSE, FRA

Tilbehørssko Tilbehørssko med TTL-kontakter

Synkroniseringskontakt X-kontakt; understøtter synkroniseringshastigheder helt ned til $\frac{1}{180}$ sek.

Søger 0,39-tom., 2360k-punkts OLED-farvesøger med dioptri-justering (-4 til $+2$ m $^{-1}$); forstørrelse $0,62\times$ med 50 mm-objektiv (svarende til 35 mm-format) ved uendeligt og dioptri indstillet til $-1,0$ m $^{-1}$; diagonal billedvinkel på ca. $30,0^\circ$ (vandret billedvinkel på ca. $25,0^\circ$); øjepunkt ca. 17,5 mm

LCD-skærm Fast 3,0 tom./7,6 cm, 1040k-pixel farve-touchscreen LCD-skærm

Film (med stereolyd)	 2160/29.97P	 1080/59.94P	 720/59.94P
	 2160/25P	 1080/50P	 720/50P
	 2160/24P	 1080/29.97P	 720/29.97P
	 2160/23.98P	 1080/25P	 720/25P
		 1080/24P	 720/24P
		 1080/23.98P	 720/23.98P

Indgangs-/udgangsterminaler

Digital indgang/ udgang	Højhastigheds-USB 2.0 Mikro USB-stik (Mikro-B)
HDMI-udgang	HDMI-mikrostik (type D)
Mikrofon/ fjernbetjeningsstik	ø2,5 mm 3-benet ministik

Strømforsyning/andet

Strømforsyning	NP-W126S genopladeligt batteri (følger med kameraet)
Kamerastørrelse (B × H × D)	121,3 mm × 73,9 mm × 42,7 mm (32,4 mm eksklusive projektioner, målt på det tyndeste sted)
Kameravægt	Ca. 287 g, eksklusive batteri, tilbehør og hukommelseskort
Fotograferingsvægt	Ca. 337 g, inklusive batteri og hukommelseskort
Driftsbetingelser	<ul style="list-style-type: none">• Temperatur: 0 °C til +40 °C• Luftfugtighed: 10 % til 80 % (ingen kondensering)



Strømforsyning/andet

Batteriets levetid

- **Batteritype:** NP-W126S
- **Billeder:** Antallet af billeder varierer med indstillingen valgt for **YDELSE:**

YDELSE	LCD	EVF
HØJYD.	Ca. 260	Ca. 260
STANDARD	Ca. 350	Ca. 350

- **Film:** Længden af optagelser, der kan optages, varierer med filmtilstanden:

Indstilling	Faktisk levetid for batteri ved filmoptagelse	Opretholdelse af levetid for batteri ved filmoptagelse
	Ca. 50 minutter	Ca. 70 minutter
	Ca. 60 minutter	Ca. 95 minutter

CIPA-standard, målt i tilstanden **P**, med fuldt opladet batteri (NP-W126S), XF35mmF1.4 R-objektiv og SD-hukommelseskort.

Bemærk: Batteriets levetid varierer alt efter batteriets opladningsniveau og falder, når det er koldt.

Trådløs sender

Trådløst LAN

Standarder IEEE 802.11b/g/n (protokol over trådløse standarder)

Driftsfrekvens (centerfrekvens)

- **USA, Canada, Taiwan:**
2412 MHz–2462 MHz (11 kanaler)
- **Andre lande:**
2412 MHz–2472 MHz (13 kanaler)

Maksimal radiofrekvens effekt (EIRP) 11.74 dBm

Opnå adgang til protokoller Infrastruktur

Bluetooth®

Standarder Bluetooth-version 4.0 (Bluetooth, energibesparende)

Driftsfrekvens (centerfrekvens) 2402 MHz–2480 MHz

Maksimal radiofrekvens effekt (EIRP) -0.12 dBm

EF-X8 blitzenhed monteret i tilbehørssko

Ledetal GN8 (ISO100), GN11 (ISO200)

Mål (B × H × D) 39,7 mm × 24,2 mm × 63,4 mm

Vægt Ca. 41 g

NP-W126S genopladeligt batteri

Nominel spænding	7,2 V
Nominel kapacitet	1260 mAh
Driftstemperatur	0 °C til +40 °C
Mål (B × H × D)	36,4 mm × 47,1 mm × 15,7 mm
Vægt	Ca. 47 g

BC-W126 batterioplader

Nominel indgangseffekt	100 – 240 volt vekselstrøm, 50/60 Hz
Indgangskapacitet	13 – 21 VA
Nominel udgangseffekt	8,4 volts jævnstrøm, 0,6 A
Understøttede batterier	NP-W126S genopladelige batterier
Opladningstid	Ca. 150 minutter (+20 °C)
Driftstemperatur	5 °C til +40 °C
Mål (B × H × D)	65 mm × 91,5 mm × 28 mm, eksklusive projek-tioner
Vægt	Ca. 77 g

Vægt og mål varierer alt efter salgsland eller -område. Mærkater, me-nuer og andre visninger kan afvige fra dem på det faktiske kamera.



Specifikationer og ydelse kan ændres uden varsel. FUJIFILM holdes ikke ansvarlig for eventuelle fejl, som denne brugervejledning måtte indeholde. Udseendet af produktet kan afvige fra det, der er beskrevet i denne brugervejledning.

FUJIFILM

FUJIFILM Corporation

7-3, AKASAKA 9-CHOME, MINATO-KU, TOKYO 107-0052, JAPAN

http://www.fujifilm.com/products/digital_cameras/index.html

