

FUJIFILM

BL00004738-H00 **ZHT**

DIGITAL CAMERA

X-E2S

使用手冊

感謝您選購本產品。本手冊將說明如何使用 FUJIFILM X-E2S 數碼相機。在使用相機之前，請確定您已閱讀並理解了本手冊內容。

■ 產品網站：

<http://fujifilm-x.com/x-e2s/>



■ 瀏覽以下網站閱讀線上說明書可獲得更多資訊：

<http://fujifilm-dsc.com/manuals/>



準備

第一步驟

基本攝影與播放

基本動畫錄製與播放

Q (快速選單) 鈕

Fn (功能) 鈕

關於攝影與播放的更多資訊

選單

相機連接

技術支援

故障排除

附錄



安全須知

使用前務必閱讀本注意事項

安全使用注意事項

- 確保正確使用相機。請在使用前仔細閱讀您的 *使用手冊*，特別是以下安全使用注意事項。
- 閱讀完這些注意事項後，請將其妥善保管。

關於圖示

該文件使用下述圖示表示忽略圖示所示資訊和操作錯誤可能造成的傷害或損壞的嚴重程度。



警告

該圖示表示若忽略該資訊，可能會導致死亡或嚴重傷害。



注意

該圖示表示若忽略該資訊，可能會導致人身傷害或設備損壞。

下述圖示表示必須遵守的指示的性質。



三角標誌表示此資訊需要注意（“重要”）。



圓形標誌加一斜線表示禁止行爲（“禁止”）。



實心圓形加一驚嘆號表示使用者必須執行的操作（“必要”）。

警告



拔出電源
插頭

若發生故障，請關閉相機，取出電池或拔下 AC 電源轉換器的插頭。在相機冒煙、散發異味或出現其他異常狀況時，如果繼續使用，可能導致火災或電擊危險。請與 FUJIFILM 經銷商聯絡。



不要讓水份或異物進入相機。若水份或異物進入相機，請關閉相機，取出電池或拔下 AC 電源轉換器的插頭。若仍繼續使用相機，則可能導致火災或電擊危險。請與 FUJIFILM 經銷商聯絡。

警告



請勿在浴室或淋浴設備中使用

不要在浴室或淋浴設備中使用相機，否則可能導致火災或電擊危險。



不可分解

絕對不可嘗試改造或分解相機（切勿打開機殼），否則可能導致火災或電擊危險。



請勿觸摸內部
部件

若由於摔落或其他意外事故造成機殼破損，請勿觸摸相機外露部件，否則可能會因觸摸破損部件導致電擊危險或受傷。請立即取下電池（注意避免受傷或遭受電擊），然後將本產品送至銷售點進行諮詢。



請勿改造、加熱、不當扭捲或拉扯連接線，也不要將重物壓在連接線上，否則可能損壞電線，導致火災或電擊危險。若連接線已經損壞，請與 FUJIFILM 經銷商聯絡。



請勿將相機放置在不平穩的地方，否則可能導致相機摔落或傾倒並造成傷害。



切勿在行進間拍照。行走或駕駛時，請勿使用相機，否則可能使您跌倒或發生車禍意外。



請勿在雷雨中接觸相機的金屬部分，否則可能會因閃電放出的感應電流而導致電擊危險。



請勿使用非指定的電池。安裝電池時，請按照指示進行操作。



請勿加熱、改造或分解電池。請勿摔落或使電池受到撞擊。電池不可與金屬製品一起存放。上述任何一種行爲都可能導致電池爆炸或漏液，從而引起火災或人身傷害。



請僅使用指定用於本相機的電池或 AC 電源轉換器。切勿在所示電壓範圍之外使用。使用其他電源可能引起火災。

 警告	
	若電池漏液，電解液接觸到您的眼睛、皮膚或衣物，請用清水沖洗患部，並立即就醫診治或電話尋求緊急救護。
	請勿使用充電器對非此處指定的電池進行充電。隨附的充電器僅可對相機隨附類型的電池進行充電。使用該充電器對傳統電池或其他類型的可充電式電池進行充電可能導致電池漏液、過熱或爆炸。
	使用閃光燈時，太靠近眼睛可能會導致視覺損傷。因此拍攝嬰兒或幼童時需特別小心。
	請勿在具有易燃物品、爆炸性氣體或粉塵的環境中使用。
	攜帶電池時，請將其裝入數位相機或放在硬盒內。收存電池時，請將其放在硬盒內。丟棄電池時，請用絕緣膠帶包覆電池端子。若電池端子與其他金屬物品或電池接觸，可能導致電池起火或爆炸。
	請勿將記憶卡、熱靴和其他細小部件放置在兒童伸手可及之處。兒童可能會不小心吞嚥細小部件；請妥善保管，避免兒童接觸。若兒童不小心吞嚥了細小部件，請就醫診治或尋求緊急救護。
	請妥善保管，避免兒童接觸。因為其中的肩帶可能會纏繞兒童頸部而導致窒息，閃光燈可能導致視覺損傷。
	遵循航空公司或醫院工作人員的指示。本產品發出的無線射頻輻射可能會干擾導覽裝置或醫療裝置。

 注意	
	請勿在充斥油煙或蒸氣，或者潮濕或有灰塵的地方使用本相機，否則可能導致火災或電擊危險。
	請勿將相機放置在極端高溫的地方。切勿將相機放置在密閉的汽車內或直射陽光下，否則可能導致火災。
	請勿將重物壓在相機上，否則可能使重物傾倒或摔落而造成傷害。
	當仍連接有 AC 電源轉換器時，請勿移動相機。不可拉扯連接線來斷開 AC 電源轉換器，否則可能損壞電源線或電纜，導致火災或電擊危險。
	請勿用衣物或毛毯覆蓋或包裹相機或 AC 電源轉換器，否則可能會使溫度升高，導致機殼變形或引起火災。
	清潔相機或準備長期不使用相機時，請取出電池或拔下 AC 電源轉換器的插頭，否則可能會導致火災或電擊危險。
	當充電結束時，請從電源插座拔出充電器的插頭，否則可能導致火災。
	取出記憶卡時，卡可能會太快彈出。請用手指將其扶住，然後輕輕釋放。彈出卡片的衝擊可能會導致受傷。
	請定期對相機內部進行檢查和清潔。相機內部積存的灰塵可能導致火災或電擊危險。請與 FUJIFILM 經銷商聯絡，每兩年進行一次內部清潔。請注意，此項並非免費服務。
	若電池更換不正確，則可能引起爆炸。請僅使用相同或同等類型的電池進行更換。

電池及電源

附註：請檢查您相機所使用的電池類型並閱讀相應章節。

下文說明電池的正確用法以及延長使用壽命的方法。電池的不正確使用會縮短電池壽命或者造成電池漏液、過熱，引發火災或爆炸。

鋰電池

若相機使用的是可充電式鋰電池，請閱讀本章節。

電池在出廠時沒有充電。請在使用前為電池充電。不使用電池時請將其存放在電池盒中。

■ 電池使用須知

若閒置不用，電池會逐漸喪失電量。請在使用前一兩天內為電池充電。

閒置時將相機關閉可延長電池壽命。

低溫環境下電池效能會下降；電量快耗盡的電池在寒冷條件下無法正常工作。請將一枚充滿電的備用電池存放在溫暖的地方並在必要時更換，或者將電池放在口袋或其他溫暖的地方，且僅等到拍攝時才將其插入相機。請不要將電池與暖手用品或其他加熱裝置直接接觸。

■ 電池充電

請將電池裝入隨附的電池充電器中進行充電。周圍溫度低於 +10°C 或高於 +35°C 時，充電時間將會延長。請不要在溫度高於 40°C 的環境下為電池充電；溫度低於 0°C 時，電池將不會充電。

請勿嘗試將完全充滿電的電池再次充電。但是電池無需完全放電後才充電。

電池在剛充電或使用後可能會發熱。這是正常現象。

■ 電池壽命

在常溫下，電池大約可以充電 300 次。當電池可容納電量的使用時間長度明顯減少時，表明電池已達最終使用壽命，需要進行更換。

■ 存放

電池在充滿電時若長期閒置不用，其效能可能會被削弱。存放電池前請先將其電量放盡。

若準備長期不使用相機，請取出電池，並將其存放在比較乾燥的地方，且周圍環境溫度需在 +15°C 至 +25°C 之間。請勿將其存放在溫度極高或極低的地方。

■ 注意：電池使用注意事項

- 請勿與項鍊、髮夾等金屬物品一起運輸或存放。
- 請勿將電池扔進火中或加熱。
- 請勿分解或改造電池。
- 請僅使用指定的充電器為電池充電。
- 及時處理廢舊電池。
- 請勿摔落電池或使其受到強烈震動。
- 請勿將電池浸入水中或接觸到水。
- 請保持電池端子的清潔。
- 電池和相機機身在經過長時間使用後可能會發熱。這是正常現象。

■ 電池處理

請按照當地的相關規定處理廢舊電池。

AC 電源轉換器 (另售)

請僅使用指定用於本相機的 FUJIFILM AC 電源轉換器。使用其他轉換器可能會損壞本相機。

- AC 電源轉換器僅供室內使用。
- 請確保 DC 插頭穩固地連接至相機。
- 斷開轉換器的連接之前請先關閉相機。斷開轉換器的連接時請拔插頭而非電源線。
- 請勿將其用於其他裝置。
- 不可分解。
- 請勿將其置於高溫或潮濕的地方。
- 請勿使其受到強烈震動。
- 使用過程中，轉換器可能會發出嗡嗡聲或發熱。這是正常現象。
- 若轉換器造成無線電干擾，請重置接收天線。

使用相機

- 請勿將相機對準極其明亮的光源（例如晴空中的太陽），否則可能會損壞相機影像感應器。
- 強烈的陽光可能會透過觀景窗聚焦，從而損壞電子觀景窗（EVF）面板。請勿將電子觀景窗對準太陽。

進行試拍

在重要場所進行拍攝之前（例如，在婚禮上或帶著相機旅行之前），請先進行試拍並檢視效果以確認相機功能是否正常。FUJIFILM 公司對產品故障造成的損害或利益損失不承擔任何責任。

著作權說明

除非僅供個人使用，若未經著作權人的同意，使用您的數位相機系統拍攝的影像將不能以任何其他方式使用，否則即屬違反著作權法的行為。請注意，即使純粹供個人使用，在拍攝舞台演出、娛樂表演和展示活動時仍可能有某些限制。使用者還必須注意，當轉讓包含受著作權保護的影像或資料的記憶卡時，必須在著作權法的許可範圍內進行。

使用

為確保正確拍攝影像，拍攝影像時，請勿使相機受到碰撞或震動。

液晶

如果螢幕損壞，請避免接觸液晶。若發生下列任何一種情況，請按照指示採取緊急措施。

- 如果液晶接觸到您的皮膚，請用布清潔該部位，然後塗抹肥皂並用水徹底沖洗。
- 如果液晶進入您的眼睛，請用清水沖洗眼睛至少 15 分鐘，然後尋求醫療協助。
- 如果不慎吞嚥液晶，請用水徹底漱口。喝大量水以誘發嘔吐，然後尋求醫療協助。

雖然螢幕採用尖端高精密技術製造，但仍可能會出現始終發亮或不發亮的畫素。這並非故障，由本產品記錄的影像不會受到影響。

商標資訊

數位化分割影像是 FUJIFILM 公司的商標或註冊商標。xD-Picture Card 和  是 FUJIFILM 公司的商標。此處字體由 DynaComware 台灣公司獨家開發。Macintosh、QuickTime 和 Mac OS 是 Apple Inc. 在美國和其他國家的商標。Windows 標誌是微軟公司的商標。Wi-Fi® 和 Wi-Fi Protected Setup® 是 Wi-Fi 聯盟的註冊商標。Adobe 和 Adobe Reader 是 Adobe 系統公司在美國和/或其他國家的商標或註冊商標。SDHC 和 SDXC 標誌是 SD-3C, LLC 的商標。HDMI 標誌是一種商標。YouTube 是 Google Inc. 的商標。本手冊中提及的所有其他商標名稱，分別為其相關所有者的商標或註冊商標。

電氣干擾

本相機可能會干擾醫療和航空裝置。在醫院或飛機上使用相機前，請先洽詢醫務人員或航空公司職員。

彩色電視系統

NTSC（國家電視系統委員會）是一種主要被美國、加拿大和日本等國家採用的彩色電視廣播規格。PAL（線相交替系統）是一種主要被歐洲國家和中國採用的彩色電視系統。

Exif/Print (Exif 版本 2.3)

Exif Print 是一種新修訂的數位相機檔案格式，使用該格式，列印過程中可將與照片一起儲存的資訊用於最佳色彩再現。

重要事項：請在使用本軟體之前閱讀

未經應用管理部門的許可，禁止直接或間接導出部分或全部授權軟體。

加拿大客戶須知**CAN ICES-3 (B) /NMB-3 (B)**

注意：該款 B 級數位裝置符合加拿大 ICES-003 標準。

加拿大工業部聲明：本裝置符合加拿大工業部免授權 RSS 標準。其操作受以下兩個條件制約：(1) 本裝置不可以導致干擾，(2) 本裝置必須承受任何干擾，包括可能導致本裝置意外操作的干擾。

本裝置及其天線不得進行主機代管或結合任何其他天線或傳輸器進行操作（已測試內建無線電除外）。在美國/加拿大銷售的本產品會被禁用國家代碼選擇功能。

輻射暴露聲明：無科學證據顯示，任何健康問題與使用低功率無線裝置有關。但是，也沒有證據證明，這些低功率無線裝置是絕對安全的。低功率無線裝置在使用時會釋放處於微波波段的低強度無線射頻（RF）能量。高強度的 RF 會（透過加熱身體組織）對健康產生影響，而低強度的 RF 不會產生加熱效應，對健康不會引起任何已知的不良影響。在很多關於低強度 RF 暴露的研究中並沒有發現任何生物效應。儘管一些研究顯示可能會出現生物效應，但這還未透過更多研究加以證實。經測試表明，X-E2S 遵循為不可控環境所設定的 IC 輻射暴露限制，符合 IC 無線射頻（RF）暴露規範 RSS-102。

使用前務必閱讀本注意事項

安全使用注意事項

感謝您選購本產品。有關維修、檢查和內部測試的資訊，請與 FUJIFILM 經銷商聯絡。

- 確保正確使用鏡頭。請在使用前仔細閱讀相機使用手冊，特別是以下安全使用注意事項。
- 閱讀完這些注意事項後，請將其妥善保管。

關於圖示

該文件使用下述圖示表示忽略圖示所示資訊和操作錯誤可能造成的傷害或損壞的嚴重程度。

 **警告** 該圖示表示若忽略該資訊，可能會導致死亡或嚴重傷害。

 **注意** 該圖示表示若忽略該資訊，可能會導致人身傷害或設備損壞。

下述圖示表示必須遵守的指示的性質。

 三角標誌表示此資訊需要注意（“重要”）。

 圓形標誌加一斜線表示禁止行為（“禁止”）。

 實心圓形加一驚嘆號表示使用者必須執行的操作（“必要”）。

警告

 請勿在浴室或淋浴設備中使用
請勿將鏡頭浸入水中或接觸到水，否則可能導致火災或電擊危險。

警告

-  **不可分解（不可打開外殼）**，否則可能會因產品故障導致火災、電擊危險或受傷。
不可分解
-  **若由於摔落或其他意外事故造成外殼破損，請勿觸摸外露部件**，否則可能會因觸摸破損部件導致電擊危險或受傷。請立即取下相機電池（注意避免受傷或遭受電擊），然後將本產品送至銷售點進行諮詢。
請勿觸摸內部部件
-  **請勿將鏡頭放在不平穩的地方**，否則鏡頭可能掉落，導致受損。
-  **請勿透過鏡頭或相機觀景窗觀看太陽**，否則將可能導致永久性的視覺損傷。

注意

-  **請勿在有水蒸氣或煙霧的地方或者非常潮濕或灰塵瀰漫之處使用或存放鏡頭**，否則可能導致火災或電擊危險。
-  **請勿將鏡頭置於陽光直射或極端高溫之處，如晴天密封的汽車內**，否則可能導致火災。
-  **請妥善保管，避免幼童接觸**。本產品在兒童手中可能導致傷害。
-  **請勿用濕手操作**，否則可能導致電擊危險。
-  **拍攝逆光拍攝對象時，請不要讓太陽進入構圖範圍**。因為當太陽位於或靠近構圖範圍時，陽光可能透過鏡頭聚焦從而導致火災或灼傷。
-  **不使用本產品時，請蓋好鏡頭蓋並將其存放在無陽光照射的地方**。因為陽光透過鏡頭聚焦將可能導致火災或灼傷。
-  **請勿直接提拿安裝於三腳架上的相機或鏡頭**，否則相機或鏡頭可能掉落或撞擊其他物體，導致受損。

重要資訊：使用相機內建無線傳輸器之前，請先閱讀以下注意事項。

- ① 本產品包含由美國研發的加密功能，受美國出口管理條例控制，不能出口或再出口至任何被美國禁運貨物的國家。
- **請僅用作無線網路的一部分。**FUJIFILM 對未經認可的使用所造成的損害不承擔任何責任。切勿用於需要高度可靠性的裝置中，例如醫療裝置或可能直接或間接影響人體生命的其他系統。當用於電腦或需要比無線網路具更高可靠性的其他系統時，請務必採取一切必要的防範措施以確保安全並避免故障。
- **請僅在裝置出售國使用。**本裝置符合其出售國關於無線網路裝置的相關規定。使用本裝置時應遵守當地所有相關規定。FUJIFILM 對於因在其他管轄範圍內的使用而引起的問題不承擔任何責任。
- **無線資料（影像）可能會被第三方攔截。**透過無線網路所傳輸的資料的安全性不予保證。
- **切勿在受到磁場、靜電或無線電干擾的場所使用本裝置。**不要在微波爐附近或受到磁場、靜電或無線電干擾的場所使用本裝置，這些干擾可能會阻止無線信號的接收。在以 2.4 GHz 頻寬操作的其他無線裝置附近使用該傳輸器可能會導致互相干擾。
- **無線傳輸器使用 DSSS 和 OFDM 調變以 2.4 GHz 頻寬進行操作。**

無線網路裝置：注意

- **本裝置的操作頻率與商業、教育及醫療裝置和無線傳輸器的頻率相同。**其操作頻率還與在裝配線和其他類似裝置的 RFID 追蹤系統中使用的授權傳輸器和特殊非授權低電壓傳輸器的頻率相同。
- **為避免干擾以上裝置，請遵循以下注意事項。**使用本裝置前，請先確認未使用 RFID 傳輸器。若發現本裝置對 RFID 追蹤系統中使用的授權傳輸器產生干擾，請立即停止使用相應頻率或將本裝置移至其他地方。若您發現本裝置對低電壓 RFID 追蹤系統產生干擾，請聯絡 FUJIFILM 經銷商。

2.4DS/OF4

此標籤表明本裝置使用 DSSS 和 OFDM 調變以 2.4 GHz 頻寬進行操作，其干擾距離最遠可達 40 m。

關於本手冊

使用相機之前，請閱讀本手冊，特別是“安全須知”（ ii）中的警告。有關特定主題的資訊，請參閱下列來源出處。

目錄..... xii

“目錄”是整個手冊的縱覽。在此列出了相機的主要操作。

故障排除..... 135

您有關於相機的特定問題嗎？在此您可找到答案。

警告訊息和顯示..... 140

您可找到螢幕中閃爍圖示或錯誤訊息的相關內容。

有關相機設定限制的資訊..... 151

每種拍攝模式下可用選項的相關限制，請參閱第 151 頁。

記憶卡

照片儲存在選購的 SD、SDHC 和 SDXC 記憶卡（ 20）中，這些記憶卡在本手冊中統稱為“記憶卡”。

產品保養

相機機身：爲了繼續使用相機，每次使用後請用柔軟的乾布清潔相機機身。請勿使用酒精、稀釋劑或其他揮發性化學物質，否則可能會造成相機機身皮革褪色或變形。如果相機上有任何液體，請立即用柔軟的乾布擦掉。請使用空氣球吹氣去除螢幕上的灰塵，注意避免刮擦，然後用柔軟的乾布輕輕擦拭。若仍未清除乾淨，請在 FUJIFILM 鏡頭清潔紙上蘸少量的鏡頭清潔劑，然後輕輕擦拭污跡即可將其去除。爲避免灰塵進入相機，未安裝鏡頭時請蓋上機身蓋。

影像感應器：使用設定選單中的  **感應器清潔中** 選項 (📖 110) 可去除影像感應器上的灰塵。

可更換鏡頭：請使用空氣球吹氣去除灰塵，然後用柔軟的乾布輕輕擦拭。若仍未清除乾淨，請在 FUJIFILM 鏡頭清潔紙上蘸少量的鏡頭清潔劑，然後輕輕擦拭污跡即可將其去除。不使用鏡頭時請蓋上前後蓋。

目錄

安全須知	ii
安全使用注意事項	ii
安全使用注意事項	viii
關於本手冊	x
產品保養	xi
準備	
符號與編輯慣例	1
隨附配件	1
相機各部名稱	2
選擇器	5
指令轉盤	5
AUTO (自動模式) 鈕	6
相機顯示	7
拍攝：觀景窗/LCD 螢幕	7
播放	9
鏡頭	10
鏡頭部件	10
取下蓋子	10
安裝遮光罩	10
帶光圈環的鏡頭	11
不帶光圈環的鏡頭	11
帶 O.I.S. 開關的鏡頭	12
手動對焦鏡頭	12

第一步驟	
安裝肩帶	13
安裝鏡頭	15
電池充電	16
插入電池和記憶卡	17
相容的記憶卡	20
開啓與關閉相機	21
基本設定	22
更改基本設定	23
選擇一種顯示	24
觀景窗顯示	25
在觀景窗中對焦	25
調整螢幕亮度	25
DISP/BACK 鈕	26
觀景窗：拍攝	26
LCD 螢幕：拍攝	26
自訂標準顯示	27
觀景窗/LCD 螢幕：播放	28

基本攝影與播放

拍攝照片	29
檢視照片	31
全畫面檢視照片	31
檢視照片資訊	32
播放縮放	33
多重畫面播放	34
刪除照片	35
使用閃光燈	36

基本動畫錄製與播放

錄製動畫	38
使用外接麥克風	39
檢視動畫	40

Q (快速選單) 鈕

使用 Q 鈕	41
快速選單顯示	41
檢視和更改設定	42
編輯快速選單	43

Fn (功能) 鈕

使用功能鈕	44
為功能鈕指定功能	45

關於攝影與播放的更多資訊

模式選擇	46
P、S、A 和 M 模式	46
程式自動 AE (P)	47
快門優先 AE (S)	48
光圈優先 AE (A)	49
手動曝光 (M)	50
自動模式	51
\square + 進階自動場景識別	52
長時間曝光 (T/B)	53
遙控 B 快門 (T)	53
B 快門 (B)	53
使用遙控器	54
曝光補償	55
對焦/曝光鎖定	56
測光	58
軟片模擬	59
DRIVE 鈕	60
連拍 (連續拍攝模式)	61
包圍	62
全景照片	63
檢視全景照片	65
多重曝光	66
進階濾鏡	67

對焦模式	68
對焦指示器	69
MF 輔助	70
自動對焦選項 (自動對焦模式)	71
對焦點選擇	72
單一點自動對焦	72
區自動對焦	73
跟蹤 (僅限對焦模式 C)	74
感光度	75
自動	76
以 RAW 格式記錄照片	77
建立 RAW 照片的 JPEG 副本	78
使用自拍	79
間隔定時拍攝	81
白平衡	82
儲存設定	84
使用轉接環	85
轉接環設定	85
選擇焦距	85
變形校正	85
陰影色差校正	86
周邊亮度校正	86
相簿助理	87
建立相簿	87
檢視相簿	88
編輯和刪除相簿	88
影像搜尋	89

選單

使用選單：拍攝模式	90
拍攝選單選項 (照片)	90
 進階濾鏡	90
 場景設定	90
 自動對焦設定	90
 ISO 感光度 ISO	92
 影像尺寸	93
 影像品質	93
 動態範圍	93
 軟片模擬	93
 自拍	93
 間隔計時器拍攝	94
 白平衡	94
 色彩	94
 銳利度	94
 明亮部色調	94
 陰暗部色調	94
 減少雜訊	94
 長時曝光減少雜訊	94
 鏡頭調整優化器	94
 選擇自訂設定	94
 編輯/儲存自訂設定	94
 轉接環設定	95
 不用鏡頭拍攝	95
 MF 輔助	95
 AE/AF 鎖定模式	95
 AF 鎖定模式	95
 測光	95
 連鎖重點自動曝光與對焦區域	95
 閃光燈 設定	96

 影片設定	96
 軟片模擬包圍	97
 防手震模式	97
 無線通訊	97
 光圈設定	97
 快門類型	98
使用選單：播放模式	99
播放選單選項	99
 無線通訊	99
 RAW 轉檔	99
 刪除	99
 裁切	100
 調整尺寸	100
 保護	101
 影像旋轉	101
 消除紅眼	102
 自動播放	102
 相簿助理	103
 標記選擇使用於上傳	103
 影像搜尋	103
 PC 自動儲存	104
 預設列印 (DPOF)	104
 instax印表機列印	104
 縱橫比	104

設定選單	105
使用設定選單	105
設定選單選項	106
 日期/時間	106
 時差	106
 言語/LANG.	106
 重新設定	106
 聲音與閃光燈	106
 聲音設定	107
 畫面設定	107
 按鈕/轉盤設定	109
 對焦環	109
 電源管理	109
 感應器清潔中	110
 儲存資料設定	110
 色彩範圍	111
 EVF/LCD設定	111
 連接設定	112
 格式化	113
出廠預設設定	114

相機連接		技術支援	
無線傳輸.....	117	選購配件.....	129
無線連線：智慧型手機.....	117	FUJIFILM 的配件.....	129
無線連線：電腦.....	117	連接相機至其他裝置.....	132
在電腦上檢視照片.....	118	相機保養	133
Windows.....	118	存放和使用.....	133
Macintosh.....	118	旅行.....	133
連接相機.....	119	清潔影像感應器	134
透過 USB 列印照片.....	121	故障排除	
連接相機.....	121	問題與解決方法.....	135
列印選取的照片.....	121	警告訊息和顯示.....	140
列印 DPOF 預設列印.....	122		
建立 DPOF 預設列印.....	123	附錄	
顯示日期  /關閉日期.....	124	記憶卡容量.....	143
全部重新設定.....	125	連結.....	144
instax SHARE 印表機.....	126	FUJIFILM X-E2S 產品資訊.....	144
建立連接.....	126	韌體更新.....	144
列印照片.....	127	免費 FUJIFILM 應用程式.....	144
在電視機上檢視照片.....	128	規格.....	145
		有關相機設定限制的資訊.....	151

準備

符號與編輯慣例

本手冊中使用以下符號：

- ① 請在使用前閱讀該資訊以確保正確操作本裝置。
- ◆ 使用相機時可能非常有用的額外資訊。
- 📖 您可在手冊的其他頁碼中找到相關資訊。

螢幕中的選單和其他文字用 **粗體** 字形顯示。為了便於說明，本手冊插圖中的顯示可能會有所簡化。

隨附配件

以下是相機隨附的配件：



NP-W126 可充電式電池

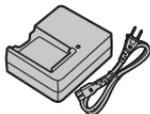

BC-W126 電池充電器



機身蓋



扣環安裝工具



金屬肩帶扣環 (2個)

- 保護蓋 (2個)
- 肩帶
- 使用手冊 (本手冊)

- ◆ 若您購買的是鏡頭套裝，請確認套裝中包含一個鏡頭。

相機各部名稱

有關詳情，請參閱各項目右邊頁碼中的內容。

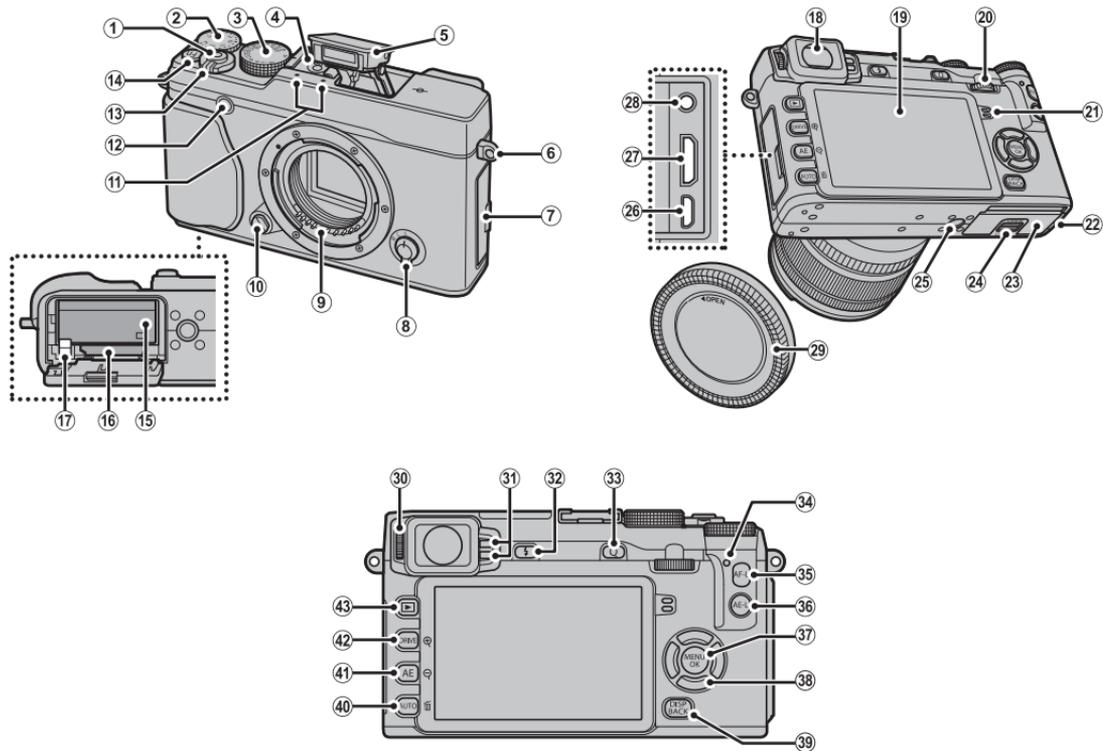

① 快門鈕.....	30	⑩ 電子觀景窗 (EVF)	7、24、26	③⑤ AF-L (對焦鎖定) 鈕56、68、95、109
② 曝光補償轉盤.....	55	⑪ LCD 螢幕.....	7、24、26	③⑥ AE-L (曝光鎖定) 鈕.....	56、95、109
③ 快門速度轉盤.....	47、48、49、50	⑫ 指令轉盤.....	5	③⑦ MENU/OK 鈕.....	90、99、105
④ 熱靴.....	37、132	⑬ 喇叭.....	40	 (控制鎖定) 鈕 (按住)	4
⑤ 閃光燈.....	36	⑭ DC 連接器線通道蓋		③⑧ 功能鈕 (Fn3—Fn6)	44
⑥ 肩帶穿孔.....	13	⑮ 電池室蓋.....	17	選擇器.....	5
⑦ 連接孔蓋...39、54、119、121、128		⑯ 電池室蓋栓扣.....	17	③⑨ DISP (顯示) / BACK 鈕.....	26
⑧ 對焦模式選擇器.....	29、68	⑰ 三腳架插孔		④⑩ 功能鈕 (Fn2)	44
⑨ 鏡頭信號接點.....	10	⑱ 微型 USB 連接孔.....	54、119、121	AUTO (自動模式) 鈕.....	6、51
⑩ 鏡頭釋放鈕.....	15	⑲ HDMI mini 連接孔.....	128	 (刪除) 鈕 (播放模式)	35
⑪ 麥克風.....	38	⑳ 麥克風/遙控器連接孔.....	39、54	④⑪ 功能鈕 (Fn1)	44
⑫ AF 輔助燈.....	92	㉑ 機身蓋.....	15	AE (自動曝光) 鈕.....	58
自拍指示燈.....	79	㉒ 屈光度調節控制器.....	25	 (縮小播放) 鈕.....	33、34
⑬ ON/OFF 開關.....	21	㉓ 眼睛感應器.....	24	④⑫ DRIVE 鈕...60、61、62、63、66、67	
⑭ 功能鈕 (Fn7)	44	⑳  (閃光燈彈出) 鈕.....	36	 (放大播放) 鈕.....	33、34
動畫錄製鈕.....	38	㉔ Q (快速選單) 鈕*.....	41	④⑬  (播放) 鈕.....	31
Wi-Fi 鈕 (播放模式)	117	快速選單編輯/自訂設定鈕			
⑮ 電池室.....	17	(按住)*.....	43、84		
⑯ 記憶卡插槽.....	18	RAW 轉檔鈕 (播放模式)	78		
⑰ 電池栓扣.....	17	⑳ 指示燈.....	4		

* 在拍攝模式下，按下並釋放該按鈕可顯示快速選單，按住則可顯示快速選單編輯選項。顯示快速選單時，按住該按鈕可編輯自訂設定。

指示燈

指示燈顯示的相機狀態如下：

指示燈	相機狀態
亮綠燈	對焦鎖定。
閃爍綠燈	模糊、對焦或曝光警告。此時能夠拍攝照片。
綠燈/橘燈交替閃爍	正在記錄照片。此時能夠拍攝更多照片。
亮橘燈	正在記錄照片。此時無法繼續拍攝更多照片。
閃爍橘燈	閃光燈正在充電；拍攝照片時不會閃光。
閃爍紅燈	鏡頭或儲存媒體錯誤。

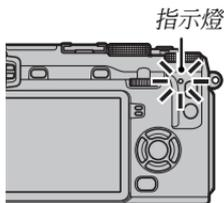

- ◆ 螢幕中也可能出現警告訊息（☞ 140）。
- ◆ 觀景窗使用期間，指示燈保持熄滅狀態（☞ 24）。

控制鎖定

為避免在拍攝過程中意外操作選擇器和 **AE-L** 及 **AF-L** 鈕，請按住 **MENU/OK** 直至顯示 。按住 **MENU/OK** 直至  消失即可解除對這些控制的鎖定。

選擇器

按下選擇器上方 (①)、右方 (③)、下方 (④) 或左方 (②) 可反白顯示項目。上方、左方、右方和下方鈕還分別兼任 **Fn3** (自動對焦模式；[☞ 71](#))、**Fn4** (軟片模擬；[☞ 59](#))、**Fn5** (閃光燈模式；[☞ 36](#)) 和 **Fn6** (對焦框選擇；[☞ 72](#)) 鈕的功能 ([☞ 44](#))。

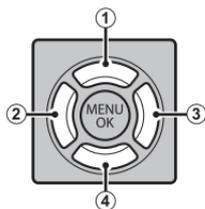

指令轉盤

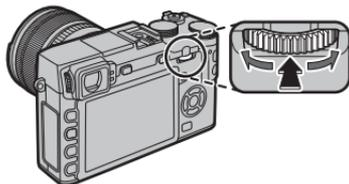

旋轉 指令轉盤可在快速選單顯示中選擇選項 ([☞ 42](#))，檢視照片 ([☞ 31](#))，調整對焦區域的大小 ([☞ 72](#))，或者選擇快門速度 ([☞ 11](#)、[46](#)、[48](#)、[50](#)、[53](#)) 或快門速度和光圈的組合 (程式切換，[☞ 47](#))。



按下 指令轉盤的中央可在拍攝 ([☞ 69](#)) 或重播 ([☞ 32](#)) 過程中放大目前對焦區域，按住指令轉盤的中央則可選擇 MF 輔助選項 ([☞ 70](#))。



AUTO (自動模式) 鈕

按下一個功能鈕（預設設定為 **Fn2/AUTO**）可選擇 **SR+** 進階自動場景識別 模式或一種您可在其中選擇場景的自動模式。再次按下該按鈕可退出自動模式。

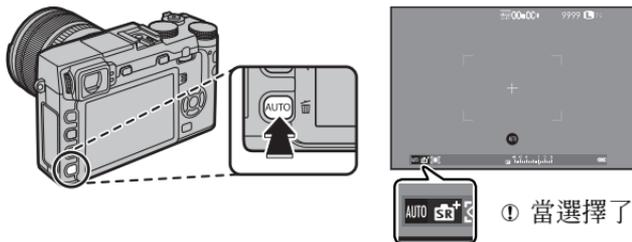

① 當選擇了自動模式時，**AUTO** 顯示為紅色。

- ❖ 在預設設定下，自動模式開/關 被指定給 **AUTO (Fn2)** 鈕，但您可根據需要將其指定給其他功能鈕 (圖 45)。
- ❖ 可用選項根據拍攝模式和拍攝條件的不同而異。有關詳情，請參閱“有關相機設定限制的資訊” (圖 151)。

相機顯示

拍攝及播放期間可能顯示以下類型的指示器。為便於說明，在下圖中顯示了所有可用的指示器；實際顯示的指示器根據相機設定的不同而異。請注意，LCD 螢幕和電子觀景窗具有不同的縱橫比。

■ 拍攝：觀景窗/LCD 螢幕

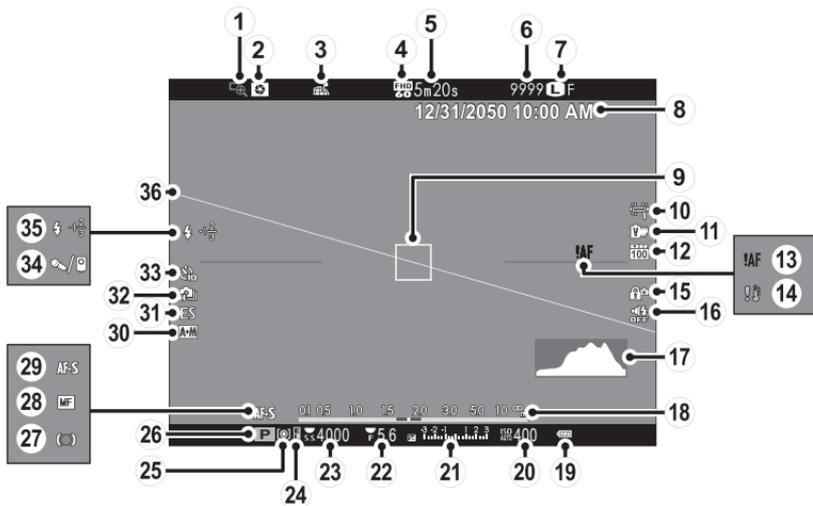

① 焦距確認.....	69	⑭ 溫度警告.....	142	⑳ 對焦指示器.....	69
② 景深預覽.....	49	⑮ 控制鎖定.....	4	㉑ 手動對焦指示器.....	69
③ 位置資料下載狀態.....	112、117	⑯ 聲音和閃光燈指示器.....	106	㉒ 對焦模式.....	68
④ 錄影模式.....	96	⑰ 色階分佈圖.....	28	㉓ AF + MF 指示器.....	91
⑤ 剩餘時間.....	38	⑱ 距離指示器.....	68	㉔ 快門類型.....	98
⑥ 可拍攝張數*.....	143	⑲ 電池電量.....	21	㉕ 連拍模式.....	61
⑦ 影像品質和尺寸.....	93	㉚ 感光度.....	75	㉖ 自拍指示器.....	79
⑧ 日期和時間.....	22、23	㉛ 曝光補償/曝光指示器.....	50、55	㉗ 麥克風/遙控器.....	39、54、96
⑨ 對焦框.....	56	㉜ 光圈.....	47、49、50	㉘ 閃光燈模式.....	36
⑩ 白平衡.....	82	㉝ 快門速度.....	47、48、50	閃光補償.....	96
⑪ 軟片模擬.....	59	㉞ AE 鎖定指示器.....	56	㉙ 虛擬水平線.....	28
⑫ 動態範圍.....	93	㉟ 測光.....	58		
⑬ 對焦警告.....	4、137、140	㊱ 拍攝模式.....	46、51		

* 當儲存空間可容納畫面超過 9999 張時將顯示“9999”。

控制鎖定



按下鎖定的控制 ( 4) 可顯示  圖示。

■ 播放

準備

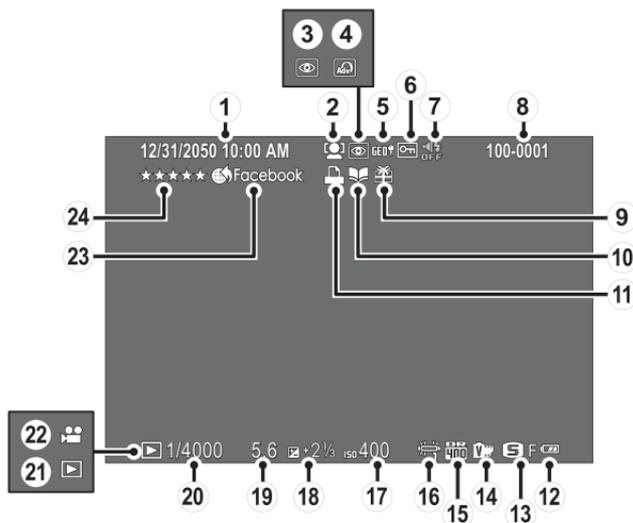

① 日期和時間.....	22、23	⑨ 外來影像.....	31	⑰ 感光度.....	75
② 智慧型臉部追蹤對焦指示器.....	91	⑩ 相簿助理指示器.....	87	⑱ 曝光補償.....	55
③ 消除紅眼指示器.....	96、102	⑪ DPOF 列印指示器.....	123	⑲ 光圈.....	47、49、50
④ 進階濾鏡.....	67	⑫ 電池電量.....	21	⑳ 快門速度.....	47、48、50
⑤ 位置資料.....	112	⑬ 影像尺寸和品質.....	93	㉑ 播放模式指示器.....	31
⑥ 受保護影像.....	101	⑭ 軟片模擬.....	59	㉒ 動畫圖示.....	40
⑦ 聲音和閃光燈指示器.....	106	⑮ 動態範圍.....	93	⑳ 標記選擇使用於上傳.....	103
⑧ 畫面編號.....	110	⑯ 白平衡.....	82	㉔ 等級.....	31

鏡頭

本相機可使用 FUJIFILM X 卡口鏡頭。

鏡頭部件

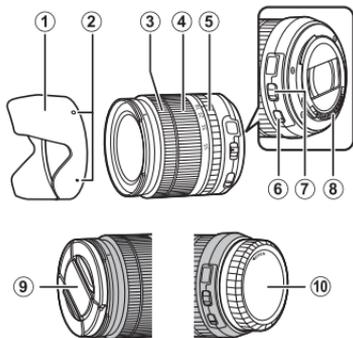

- ① 鏡頭遮光罩
- ② 安裝標記
- ③ 對焦環
- ④ 變焦環
- ⑤ 光圈環
- ⑥ O.I.S. 開關
- ⑦ 光圈模式切換器
- ⑧ 鏡頭信號接點
- ⑨ 鏡頭前蓋
- ⑩ 鏡頭後蓋

取下蓋子

請如圖所示取下蓋子。

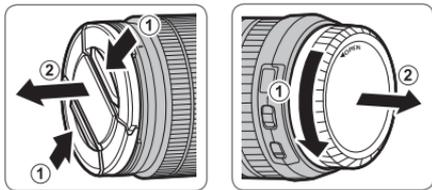

① 鏡頭後蓋可能與圖示不同。

安裝遮光罩

安裝好鏡頭遮光罩即可減少強光並保護鏡頭前部元件。

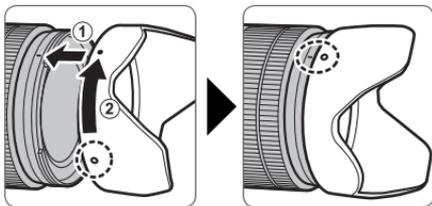

帶光圈環的鏡頭

在 **A** 以外的設定下，您可旋轉鏡頭光圈環調整光圈（曝光模式 **A** 和 **M**）。

光圈環

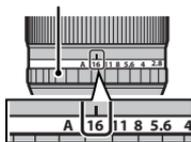

● 光圈模式切換器

若鏡頭具有一個光圈模式切換器，將切換器推至  並旋轉光圈環可手動調整光圈。



不帶光圈環的鏡頭

使用拍攝選單中的  光圈設定 選項（[圖 97](#)）可選擇用於調整光圈的方法。當選擇了 **自動** 以外的選項時，光圈可使用指令轉盤進行調整。

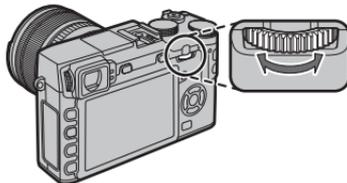

- ◆ 將  按鈕/轉盤設定 > 指令轉盤設定（[圖 109](#)）選為 **S.S** 時，指令轉盤可用於選擇快門速度（[圖 46](#)、[圖 48](#)、[圖 50](#)、[圖 98](#)）、當快門速度轉盤旋轉至 **T**（遙控 **B** 快門）時進行長時間曝光的曝光時間（[圖 53](#)），或者是程式自動曝光模式（模式 **P**）下快門速度和光圈的不同組合（程式切換，[圖 47](#)）。
- ◆ 將 **指令轉盤設定** 指定給功能鈕可簡化快門速度與光圈之間的切換（[圖 45](#)）。

第一步驟

安裝肩帶

請將肩帶扣環安裝在相機上，然後安裝肩帶。

1 打開一個肩帶扣環。

使用扣環安裝工具打開一個肩帶扣環，請確保安裝工具和扣環的方向如圖所示。

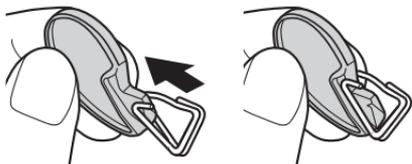

① 請妥善保管該工具。取下肩帶時，您需使用該工具打開肩帶扣環。

2 將肩帶扣環置於穿孔上。

用扣環開口處鉤住肩帶穿孔。拿開工具，同時用另一隻手固定扣環。

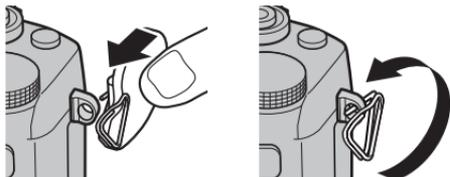

3 將扣環穿過穿孔。

轉動扣環使其完全穿過穿孔並喀嚓一聲關閉。



4 安裝保護蓋。

以保護蓋黑色的一面朝向相機，如圖所示將其置於穿孔上。請為另一個穿孔重複步驟 1-4。

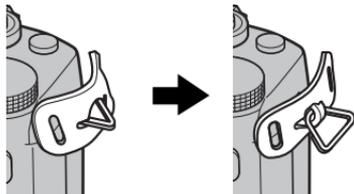

5 插入肩帶。

將肩帶穿過保護蓋和肩帶扣環。

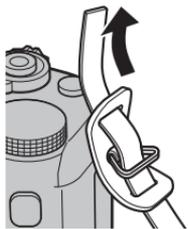

6 拴緊肩帶。

如圖所示拴緊肩帶。請為另一個穿孔重複步驟 5-6。

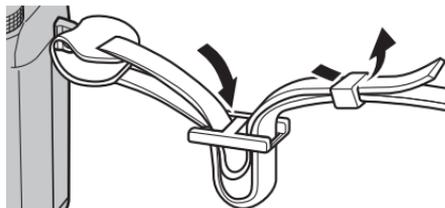

- ① 為避免掉落相機，請務必正確牢固地安裝好肩帶。

安裝鏡頭

鏡頭安裝方法如下所述。

① 安裝和取下鏡頭時需小心以避免灰塵進入相機。

1 取下機身蓋和鏡頭後蓋。

從相機取下機身蓋，從鏡頭取下鏡頭後蓋。

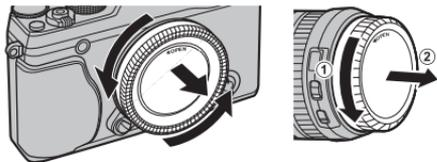

① 請勿觸摸相機內部部件。

2 安裝鏡頭。

將鏡頭和相機上的標記對齊，把鏡頭置於安裝座上，然後旋轉鏡頭直到喀嚓一聲卡入正確位置。

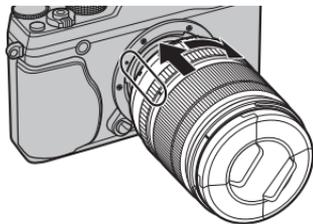

① 安裝鏡頭的過程中請勿按下鏡頭釋放鈕。

● 取下鏡頭

若要取下鏡頭，請關閉相機，然後如圖所示按下鏡頭釋放鈕並同時旋轉鏡頭。

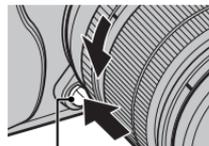

鏡頭釋放鈕

① 為避免灰塵積聚在鏡頭上或相機內部，未安裝鏡頭時請蓋上鏡頭蓋和相機機身蓋。

● 鏡頭及其他選購配件

本相機可使用 FUJIFILM X 卡口鏡頭以及第 129 頁中所列的其他配件。

電池充電

電池在出廠時沒有充電。使用前請將電池裝入隨附的電池充電器中進行充電。

1 將電池置於充電器中。

如圖所示將電池置於隨附的電池充電器中。

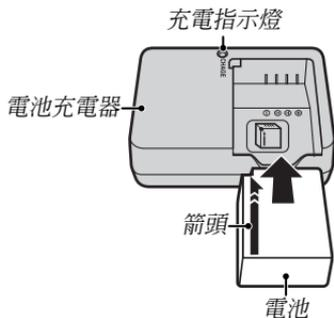

本相機使用 NP-W126 可充電式電池。

- ❖ 隨附的 AC 線專門用於隨附的電池充電器。請勿將其他電源線用於隨附的充電器或將隨附的電源線用於其他裝置。

2 將充電器連接至電源插座。

將充電器插頭插入室內電源插座，充電指示燈將會點亮。

● 充電指示燈

充電指示燈顯示的電池充電狀態如下：

充電指示燈	電池狀態	處理方法
熄滅	未插入電池。	插入電池。
	電池充電完成。	取出電池。
點亮	電池正在充電。	—
閃爍	電池充電出現故障。	拔下充電器插頭並取出電池。

3 為電池充電。

充電完成後，請取出電池。有關充電時間的資訊，請參閱規格部分（[149](#)；請注意，低溫環境下充電時間將會延長）。

- ① 不使用時，請將電池充電器插頭從電源插座中拔出。

插入電池和記憶卡

本相機沒有內建記憶體；照片儲存在 SD、SDHC 和 SDXC 記憶卡（另售）中。電池充電後，請如下所述將電池和記憶卡插入相機。

1 打開電池室蓋。

如圖所示推動電池室栓扣並打開電池室蓋。

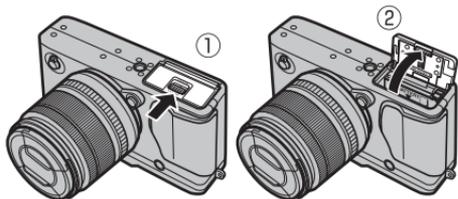

- ① 相機呈開啓狀態時切勿打開電池室蓋，否則可能會損壞影像檔案或記憶卡。
- ① 操作電池室蓋時切勿用力過大。

2 插入電池。

使用電池將電池栓扣推至一旁，並按照箭頭所示方向將電池端子朝裡插入電池。請確認電池已固定到位。

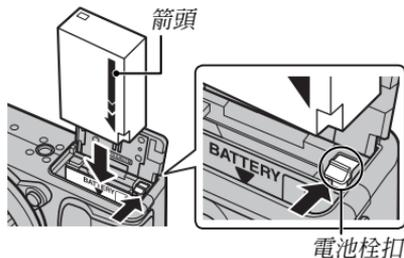

- ① 請按照正確方向插入電池。切勿用力或試圖將電池倒插或反插。若方向正確，電池很容易插入相機。

3 插入記憶卡。

按照圖示方向持拿記憶卡，並將其推入直至卡入插槽底端的正確位置發出喀嚓聲。

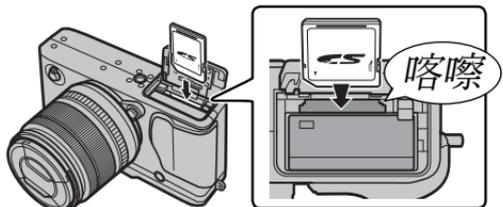

① 請確保記憶卡插入方向正確，切勿傾斜或用力。

② SD/SDHC/SDXC 記憶卡可以鎖定，這將導致無法進行格式化或記錄及刪除影像。因此插入記憶卡之前，請將防寫保護開關切換至未鎖定位置。

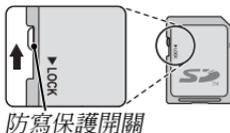

4 關閉電池室蓋。

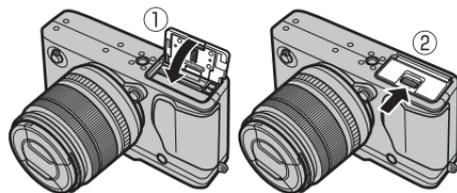

取出電池和記憶卡

取出電池或記憶卡前，**請關閉相機**並打開電池室蓋。

若要取出電池，請如圖所示將電池栓扣推至一旁，然後將電池從相機中滑出。

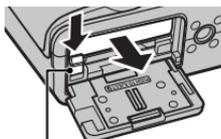

電池栓扣

若要取出記憶卡，請向裡按記憶卡，然後慢慢鬆開。此時即可用手將卡取出。取出記憶卡時，卡可能會迅速彈出。請用手指將其扶住，然後輕輕釋放。



① 電池

- 請使用一塊潔淨的乾布去除電池端子的污垢，否則可能影響電池充電。
- 切勿在電池上粘貼標籤或其他物品，否則可能導致電池無法從相機中取出。
- 切勿使電池短路，否則可能會造成電池過熱。
- 請閱讀“電池及電源”（iv）中的注意事項。
- 僅可使用指定用於本相機電池的電池充電器，否則可能導致產品故障。
- 切勿撕除電池標籤或嘗試劃開或剝掉外殼。
- 若閒置不用，電池會逐漸喪失電量。請在使用前一兩天內為電池充電。

■ 相容的記憶卡

FUJIFILM、SanDisk SD、SDHC 和 SDXC 記憶卡已通過驗證可用於本相機。您可在 http://www.fujifilm.com/support/digital_cameras/compatibility/ 中檢視已驗證記憶卡的完整清單。其他記憶卡的操作不
予以保證。本相機中無法使用 *xD-Picture Card* 或多媒體記憶卡（MMC 卡）裝置。

① 記憶卡

- 在格式化記憶卡、向卡中記錄資料或刪除卡內資料時，請勿關閉相機或取出記憶卡，否則可能會損壞記憶卡。
- 首次使用記憶卡前，請將其格式化，在電腦或其他裝置中使用記憶卡後，務必再次將其格式化。有關格式化記憶卡的更多資訊，請參閱第 113 頁。
- 記憶卡很小，容易被誤吞；請妥善保管，避免兒童接觸。若兒童不小心吞嚥了記憶卡，請立即尋求醫療協助。
- 體積大於或小於標準 SD/SDHC/SDXC 卡的 miniSD 或 microSD 轉接器都可能無法正常彈出記憶卡；若記憶卡無法彈出，請將相機送至其授權的維修中心。切勿強行取出記憶卡。
- 切勿在記憶卡上粘貼標籤，撕除標籤可能會導致相機故障。
- 使用某些類型的 SD/SDHC/SDXC 記憶卡時，在動畫錄製過程中可能會發生中斷。請使用 CLASS10 或以上的記憶卡進行動畫和連拍攝影。
- 在相機中格式化記憶卡時，將會建立一個用以儲存照片的資料夾。切勿重新命名或刪除該資料夾，也不要使用電腦或其他裝置編輯、刪除及重新命名其中的影像檔案。請始終使用相機刪除照片；編輯或重新命名檔案之前，請先將其複製到電腦中，然後編輯或重新命名副本，而不是原始檔案。在相機中重新命名檔案可能導致播放過程中出現問題。

開啓與關閉相機

將 **ON/OFF** 開關旋轉至 **ON** 可開啓相機。選擇 **OFF** 可關閉相機。

- ◆ 按下  鈕將開始播放。半按快門鈕即可返回拍攝模式。
- ◆ 若在  **電源管理** > **自動關機** (📖 109) 中所選的時間內未執行任何操作，相機將自動關閉。若要在自動關閉後重新啟動相機，請半按快門鈕或者將 **ON/OFF** 開關旋轉至 **OFF** 後再旋轉回 **ON**。
- ◆ 有關啟動選項的資訊，請參閱第 109 頁。

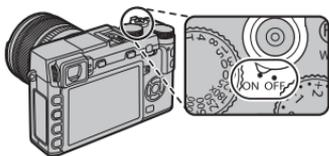

① 鏡頭或觀景窗上的指紋或其他印跡會影響照片或觀景窗視野效果。請保持鏡頭及觀景窗的清潔。

● 電池電量

開啓相機後，您可在螢幕中檢查電池電量。

指示器	說明
 (白燈)	已消耗部分電池電量。
 (白燈)	電池約含三分之二的電量。
 (白燈)	電池約含三分之一的電量。請儘快充電。
 (紅燈)	電池電量低。請為電池充電。
 (閃爍紅燈)	電池電量已耗盡。請關閉相機並為電池重新充電。

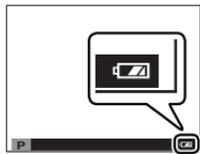

基本設定

首次開啓相機時，螢幕中將顯示語言選擇對話框。請按照下述方法設定相機（您可使用設定選單中的  日期/時間 或  言語/LANG. 選項隨時重新設定時鐘或更改語言；有關顯示設定選單的資訊，請參閱第 106 頁）。

1 選擇語言。



反白顯示一種語言並按下 **MENU/OK**。

◆ 按下 **DISP/BACK** 可略過目前步驟。下次開啓相機時，螢幕中將顯示您略過的所有步驟。



2 設定日期和時間。



按下選擇器左方或右方反白顯示年、月、日、小時或分鐘，按下上方或下方則可以進行更改。若要改變年、月、日的顯示順序，請反白顯示日期格式並按下選擇器上方或下方。設定完成時，按下 **MENU/OK** 退回拍攝模式。



◆ 若將電池取出長時間閒置未用，開啓相機時，相機時鐘將會重新設定，且螢幕中將顯示語言選擇對話框。

更改基本設定

更改語言或重設時鐘的步驟如下：

1 顯示所需選項。

顯示設定選單，然後選擇  言語/LANG. 更改語言或選擇  日期/時間 重設時鐘（ 105）。

2 調整設定。

若要選擇一種語言，請反白顯示所需選項並按下 **MENU/OK**。若要設定時鐘，請按下選擇器左方或右方反白顯示年、月、日、小時或分鐘並按下上方或下方進行更改，然後在時鐘設為滿意狀態後按下 **MENU/OK**。

選擇一種顯示

本相機配備有一個電子觀景窗（EVF）和一個 LCD 螢幕（LCD）。您可按照下列步驟選擇一種顯示。

1 顯示設定選單。

1.1 按下 **MENU/OK** 顯示目前模式的選單。



1.2 按下選擇器左方反白顯示目前選單的標籤。



1.3 按下選擇器下方反白顯示包含 **EVF** EVF/LCD 設定的設定選單標籤。



1.4 按下選擇器右方將游標置於設定選單中。



2 選擇 **EVF** EVF/LCD 設定。

反白顯示 **EVF** EVF/LCD 設定 並按下 **MENU/OK**。



3 選擇一種顯示。

反白顯示下列選項之一並按下 **MENU/OK**。

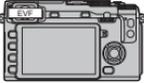
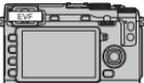

選項	說明	
 眼感應器	使用眼睛感應器的自動顯示選擇	
LCD	僅 LCD 螢幕	
EVF	僅觀景窗	
僅EVF + 	僅觀景窗；眼感應器開啓或關閉顯示	

眼感應器

當您將眼睛靠近觀景窗時，眼感應器會開啓觀景窗，而您將眼睛移開時會關閉觀景窗（請注意，眼感應器可能對眼睛以外的其他物體或直接照在感應器上的光線作出反應）。若啓用了自動顯示選擇，觀景窗關閉時 LCD 螢幕將會開啓。

眼睛感應器



觀景窗顯示

當在設定選單的  畫面設定 > **EVF 自動旋轉顯示** (📖 107) 中選擇了 **開** 時，觀景窗中的指示器會根據相機方位自動旋轉。

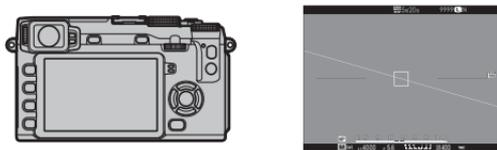

↓ 方位從“橫向”更改為“豎直”

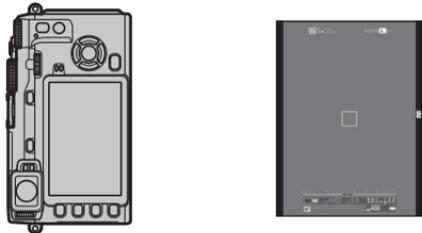

① LCD 螢幕中的顯示不受影響。

在觀景窗中對焦

本相機配備了屈光度調節 (-4 至 $+2\text{m}^{-1}$)，以適應個人視力的差異。請旋轉屈光度調節控制器直到觀景窗顯示清晰對焦。

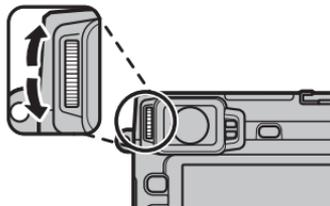

屈光度調節控制器

調整螢幕亮度

使用  畫面設定 下方的選項可調整觀景窗和 LCD 螢幕的亮度。選擇 **EVF 亮度** 可調整觀景窗的亮度 (📖 108)，選擇 **LCD 亮度** 則可調整 LCD 螢幕的亮度 (📖 108)。

DISP/BACK 鈕

DISP/BACK 鈕控制觀景窗和 LCD 螢幕中指示器的顯示。

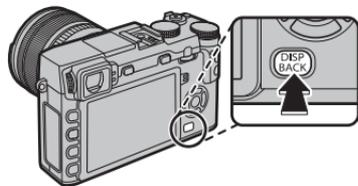

■ 觀景窗：拍攝

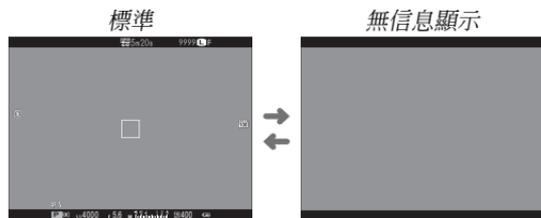

■ LCD 螢幕：拍攝

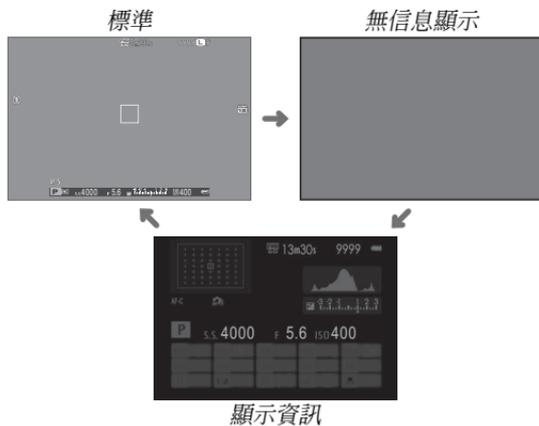

■ 自訂標準顯示

請按照以下步驟選擇在標準顯示中顯示的項目：

1 顯示標準指示器。

按住 **DISP/BACK** 鈕直至標準指示器顯示。

2 選擇 顯示自訂設定。

在設定選單中選擇  畫面設定 > 顯示自訂設定。

3 選擇項目。

反白顯示項目並按下 **MENU/OK** 確認或取消選擇。

- 取景框
- 電子水平儀
- 對焦框
- AF 距離指示
- MF 距離指示
- 色階分佈圖
- 預設模式
- 光圈/快門速度/ISO
- 資訊背景
- 曝光補償
- 對焦模式
- 測光
- 快門類型
- 閃光燈
- 連續模式
- 雙重IS模式
- 白平衡
- 軟片模擬
- 動態範圍
- 剩餘張數
- 影像大小/畫質
- 錄影模式與錄製時間
- 電池電量

4 儲存更改。

按下 **DISP/BACK** 儲存更改。

5 退出選單。

根據需要按下 **DISP/BACK** 退出選單並返回拍攝顯示。

◆ 有關這些項目在螢幕中所處位置的資訊，請參閱第 7 頁。

● 虛擬水平線

選擇 **電子水平儀** 可顯示虛擬水平線。當這兩條線重疊時，表示相機處於水平狀態。

❖ 相機鏡頭朝上或朝下時，虛擬水平線可能不會顯示。



■ 觀景窗/LCD 螢幕：播放

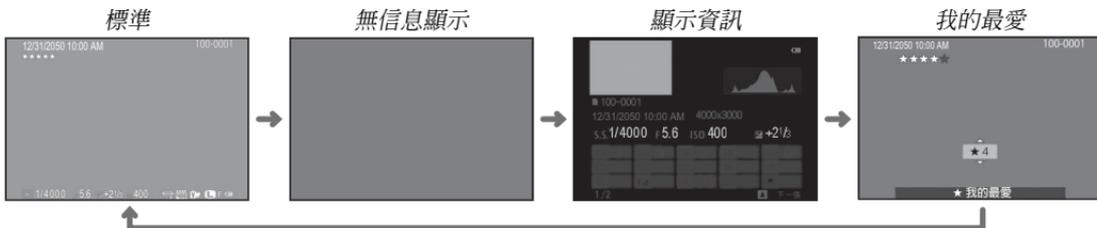

● 色階分佈圖

色階分佈圖顯示影像的色調分佈。水平軸顯示亮度，垂直軸顯示畫素數量。

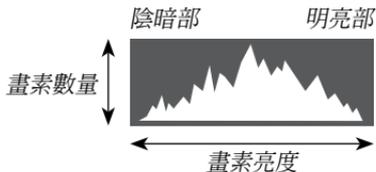

最佳曝光：畫素在整個色調曲線範圍內平均分佈。

曝光過度：畫素聚集在色階分佈圖的右側。

曝光不足：畫素聚集在色階分佈圖的左側。



基本攝影與播放

拍攝照片

本章節將說明如何使用程式自動 AE（模式 P）拍攝照片。有關 S、A 和 M 模式的資訊，請參閱第 48–50 頁；有關自動模式下可用選項的資訊，請參閱第 51 和 52 頁。

1 調整程式自動 AE 的設定。

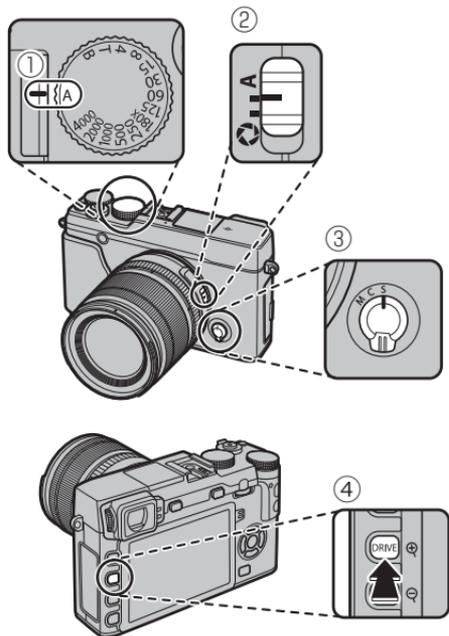

- ① 快門速度（[圖 47](#)）：選擇 **A**（自動）
- ② 光圈（[圖 47](#)）：選擇 **A**（自動）
- ③ 對焦模式（[圖 68](#)）：選擇 **S**（單一自動對焦）
- ④ 驅動模式（[圖 60](#)）：選擇 （靜態影像）

確認螢幕中出現 **P**。

- ① 若 **AUTO** 顯示為紅色，請按下一個功能鈕（預設設定為 **Fn2/AUTO**）退出自動模式（[圖 51](#)）。

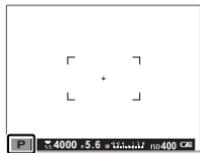

- ◆ 建議使用影像穩定（[圖 12](#)）。

Q 鈕

Q 鈕可用於檢視和調整相機設定（[圖 41](#)）。

2 準備相機。

雙手握穩相機，並將肘部抵住身體兩側。抖動或相機持握不平穩會造成照片模糊。



爲防止拍攝對象失焦或照片太暗（曝光不足），請讓您的手指或其他物體遠離鏡頭、閃光燈和 AF 輔助燈。



3 構圖。

● 帶變焦環的鏡頭

使用變焦環在螢幕中進行構圖。



4 對焦。

將拍攝對象置於螢幕中央進行構圖，然後半按快門鈕進行對焦。



◆ 若拍攝對象光線不足，AF 輔助燈可能會點亮（見 92）。

若相機可以對焦，它將發出兩聲嗶嗶且對焦指示器和清晰對焦的區域將點亮綠燈。在半按快門鈕期間對焦和曝光將會鎖定。

若相機無法對焦，對焦框將變紅，!AF 將會顯示，並且對焦指示器將閃爍白燈。

5 拍攝。

平穩地完全按下快門鈕以拍攝照片。



檢視照片

全畫面檢視照片

照片可在觀景窗或 LCD 螢幕中檢視。當拍攝重要的照片時，請先試拍一張並檢查效果。

若要全畫面檢視照片，請按下 。

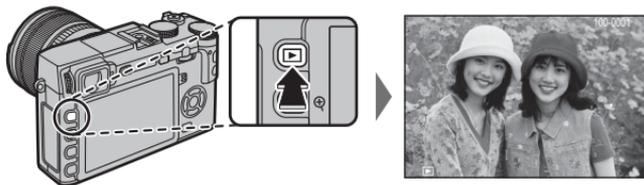

按下選擇器左方或右方或者旋轉指令轉盤可檢視其他照片。按下選擇器右方或向右旋轉轉盤可按拍攝順序檢視照片，按下左方或向左旋轉則按相反順序檢視照片。按住選擇器可快速捲動至您所需的照片。

◆ 使用其他相機拍攝的照片標有 （“外來影像”）圖示，提醒您這些照片可能無法正確顯示且播放縮放可能無法使用。

我的最愛：照片分級

若要為目前照片分級，請按下 **DISP/BACK** 並按下選擇器上方或下方從 0 至 5 星進行選擇。



檢視照片資訊

每按一次選擇器上方，照片資訊顯示將變化一次。



基本資料



資訊顯示 1

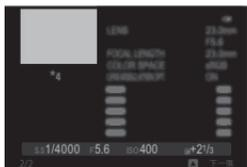
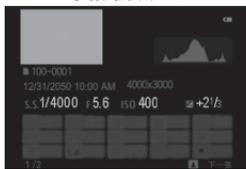

資訊顯示 2

❖ 旋轉指令轉盤可檢視其他影像。

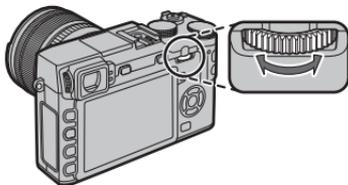

放大對焦點

按下指令轉盤的中央可放大對焦點。再次按下指令轉盤的中央則返回全畫面播放。

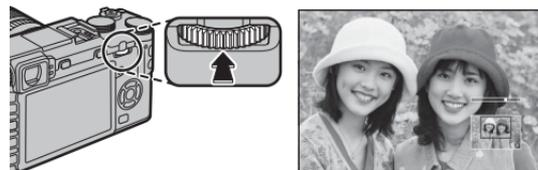

播放縮放

按下 **Q** 可放大目前照片，按下 **Q** 則可縮小（若要檢視多張影像，請在全畫面顯示照片時按下 **Q**；[圖 34](#)）。放大照片時，選擇器可用於檢視在目前顯示中不可視的影像區域。按下 **DISP/BACK** 或 **MENU/OK** 可退出縮放。



- 最大縮放倍率根據影像尺寸的不同而異（[圖 93](#)）。播放縮放不可用於裁切或調整尺寸後以 **640** 尺寸儲存的副本。

多重畫面播放

照片全畫面顯示時，若要更改影像的顯示數量，請按下 **Q**。

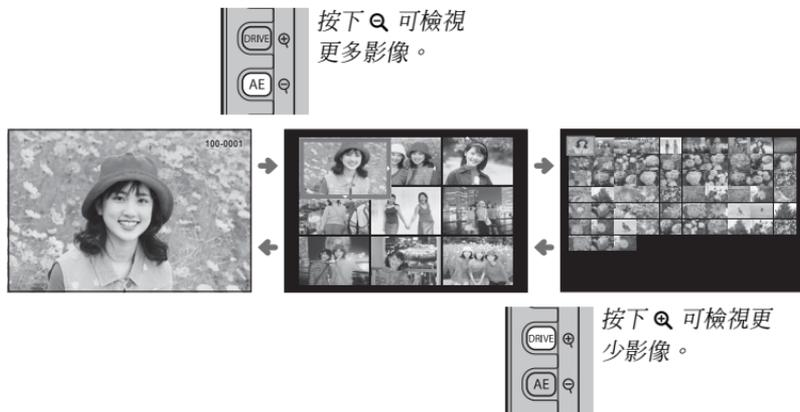

使用選擇器反白顯示影像並按下 **MENU/OK** 可全畫面檢視反白顯示的影像（若要放大所選影像，請在全畫面顯示該照片時按下 **Q**；[33](#)）。在 9 張和 100 張畫面顯示中，按下選擇器上方或下方可檢視更多照片。

刪除照片

若要刪除單張照片、多張所選照片或所有照片，請在全畫面顯示照片時按下  鈕並從以下選項中進行選擇。請注意，已刪除的照片不能恢復；請在刪除前將重要的照片複製到電腦或其他儲存裝置。

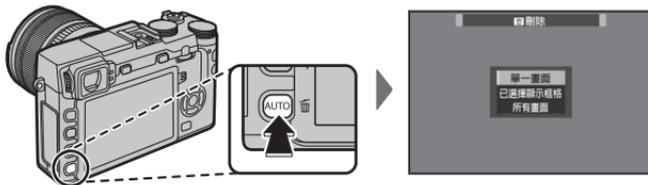

選項	說明
單一畫面	按下選擇器左方或右方捲動照片，然後按下 MENU/OK 可刪除目前照片（不會顯示確認對話框）。
已選擇顯示框格	反白顯示照片並按下 MENU/OK 可確認或取消選擇（位於相簿或預設列印中的照片將用  標識）。操作完成時，按下 DISP/BACK 顯示確認對話框，然後反白顯示 執行 並按下 MENU/OK 刪除所選照片。
所有畫面	螢幕中將顯示確認對話框；反白顯示 執行 並按下 MENU/OK 可刪除所有未受保護的照片。按下 DISP/BACK 將取消刪除，但之前已刪除的照片無法恢復。

- ❖ 受保護照片無法刪除。若想刪除，請取消該照片的保護（ 101）。
- ❖ 透過從播放選單中選擇  **刪除** 也可刪除照片。
- ❖ 若出現訊息提示所選照片為 DPOF 預設列印的一部分，您可按下 **MENU/OK** 將其刪除。

使用閃光燈

在夜間或室內昏暗的燈光下進行拍攝時，使用內置閃光燈可獲得更多光線。

1 按下 鈕升起閃光燈。

- ① 閃光燈可能會接觸到安裝在熱靴上的配件。若有需要，升起閃光燈之前請先取下配件。

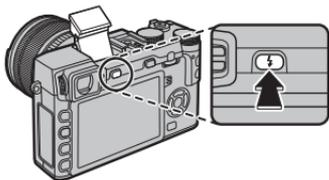

2 按下功能鈕（Fn5）顯示以下選項，然後使用選擇器反白顯示一個選項並按下 **MENU/OK** 確認選擇。

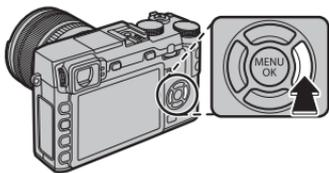

模式	說明
自動（自動）/  （防紅眼）*	需要時閃光燈將閃光。在大多數情況下建議使用。
 （強制閃光）/  （強制閃光）*	拍攝照片時閃光燈都將閃光。用於逆光拍攝對象，或在明亮燈光下拍攝時獲取自然色彩。
 （慢速同步）/  （防紅眼+慢速同步）*	在光線不足的環境下拍攝時，可同時捕捉主要拍攝對象和背景（請注意，光線明亮的場景可能會曝光過度）。
 （後簾同步）/  （後簾同步）*	閃光燈在快門即將關閉前閃光。
 （命令）	內置閃光燈可用於控制選購的遙控閃光燈組件。
 （關閉閃光）	即使拍攝對象光線不足，閃光燈也不會閃光。建議使用三腳架。

* 智慧型臉部追蹤對焦（ 91）和消除紅眼（ 96）處於開啓狀態時，消除紅眼在這些模式中可用。紅眼是由於拍攝對象視網膜反射閃光燈的光線而引起的，使用消除紅眼，您可將如右圖所示的“紅眼”減輕至最小程度。



- ① 根據與拍攝對象之間距離的不同，某些鏡頭可能會在使用閃光燈所拍的照片中投下陰影。
- ◆ 降下閃光燈將關閉閃光燈（），此時即使拍攝對象光線不足，閃光燈也不會閃光；建議使用三腳架。在禁止閃光燈攝影或想在較暗光線下捕捉自然光的場合中，請降下閃光燈。我們建議您在相機關閉時也降下閃光燈。
- ◆ 半按快門鈕時若顯示 ，拍攝照片時閃光燈將閃光。
- ◆ 除在命令模式下外，每拍攝一張照片，閃光燈可能會多次閃光。拍攝完成前，請勿移動相機。

閃光燈同步速度

閃光燈將與快門速度為 $\frac{1}{180}$ 秒或更低的快門同步。

選購的閃光燈組件

本相機上還可使用選購的 FUJIFILM 熱靴閃光燈組件。切勿使用在相機熱靴中套用超過 300V 電壓的第三方閃光燈組件。

基本動畫錄製與播放

錄製動畫

本相機可用於錄製高畫質動畫短片。透過內建麥克風可錄製立體聲；錄音過程中請勿遮蓋麥克風。

1 按下功能鈕 (Fn7/Fn) 開始錄製。

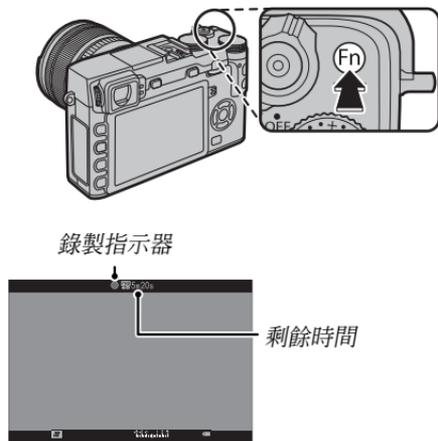

2 再次按下該按鈕結束錄製。當達到最大時間長度或記憶卡已滿時，錄製自動結束。

- ◆ 錄製過程中可調整變焦。
- ◆ 使用 影片設定 選項 (☰ 96) 可選擇感光度以及影格大小和速率。使用對焦模式選擇器可選擇對焦模式 (☰ 68)；若要持續調整對焦，可選擇 **C**，或者選擇 **S** 並啓用智慧型臉部追蹤對焦 (☰ 91)。智慧型臉部追蹤對焦在對焦模式 **M** 下不可用。
- ◆ 錄製過程中，曝光補償最多可在 ± 2 EV 範圍內進行調整。
- ◆ 動畫錄製過程中，指示燈將點亮。
- ① 錄製過程中，麥克風可能會錄入鏡頭噪音以及相機發出的其他聲音。
- ① 在包含極其明亮拍攝對象的動畫中，可能會出現豎條紋或橫條紋。這是正常現象而並非故障。

景深

請在錄製開始之前調整光圈。選擇較低 f 值可柔化背景細節。

使用外接麥克風

聲音可使用外接麥克風（透過直徑為 2.5 mm 的插頭所連接）進行錄製；無法使用需要匯流排供電的麥克風。有關詳情，請參閱麥克風使用手冊。

- 當麥克風連接至麥克風/遙控器連接孔時，螢幕中將顯示如右圖所示的對話框。請按下 **MENU/OK** 並選擇 **麥克風/遙控器** > **麥克風**。

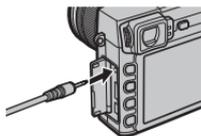

檢視動畫

播放過程中，動畫如右圖所示顯示。動畫顯示時，您可執行以下操作：

操作	說明
開始/暫停播放	按下選擇器下方 將開始播放。再次按下則暫停播放。暫停期間，按一次選擇器左方或右方可後退或前進一個畫面。
結束播放	按下選擇器上方 將結束播放。
調整速度	在播放過程中按下選擇器左方或右方 可調整播放速度。
調整音量	按下 MENU/OK 可暫停播放並顯示音量控制。按下選擇器上方或下方可調整音量；再次按下 MENU/OK 可恢復播放。您也可以使用 聲音設定 > 錄放音 (107) 調整音量。



動畫圖示

播放過程中螢幕中將顯示進度。

- ① 播放過程中切勿遮蓋喇叭。
- ① 若 **聲音與閃光燈** (106) 選為 **關**，將不會播放聲音。

進度列



● 播放速度

在播放過程中按下選擇器左方或右方 可調整播放速度。播放速度以箭頭 (▶ 或 ◀) 數量顯示。

箭頭



Q（快速選單）鈕

使用 Q 鈕

按下 **Q** 可快速訪問所選項。

快速選單顯示

在預設設定下，快速選單包含以下項目。

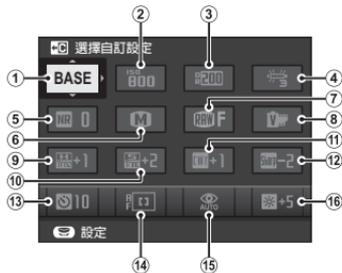

①	選擇自訂設定	84	⑨	明亮部色調	94
②	ISO 感光度 ISO	75	⑩	陰暗部色調	94
③	動態範圍	93	⑪	色彩	94
④	WB 白平衡	82	⑫	銳利度	94
⑤	NR 減少雜訊	94	⑬	自拍	79
⑥	影像尺寸	93	⑭	自動對焦模式	71
⑦	影像品質	93	⑮	閃光燈模式	36
⑧	軟片模擬	59	⑯	EVF/LCD 亮度	108

❖ 自定 和 色溫 白平衡選項無法使用 **Q** 鈕進行訪問。請使用功能鈕或拍攝選單。

快速選單可顯示項目 ②—⑯（這些項目可按照第 43 頁中所述進行更改）的目前所選項。 選擇自訂設定 項目（項目 ①）將顯示目前自訂設定庫：

- **BASE**：未選擇自訂設定庫。
- **C1—C7**：選擇一個庫可檢視使用拍攝選單中的 編輯/儲存自訂設定 選項（頁 94）所儲存的設定。

檢視和更改設定

1 在拍攝過程中按下 **Q** 顯示快速選單。

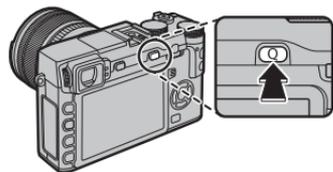

2 使用選擇器反白顯示項目並旋轉指令轉盤進行更改。

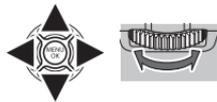

3 設定完成後按下 **Q** 退出。

編輯快速選單

請按照以下步驟選擇在快速選單中顯示的項目：

1 在拍攝過程中按住 Q 鈕。

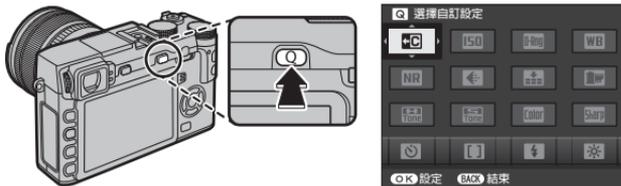

2 螢幕中將顯示目前快速選單；使用選擇器反白顯示您想要更改的項目並按下 **MENU/OK**。您可選擇以下項目指定給所選位置：

- | | | | |
|----------|----------|----------|-------------|
| · 選擇自訂設定 | · 軟片模擬 | · 測光 | · 動畫感光度ISO |
| · 感光度ISO | · 明亮部色調 | · 自動對焦模式 | · 麥克風音量調整 |
| · 動態範圍 | · 陰暗部色調 | · 閃光燈模式 | · 聲音與閃光燈 |
| · 白平衡 | · 色彩 | · 閃光補償 | · EVF/LCD亮度 |
| · 減少雜訊 | · 銳利度 | · 防手震模式 | · 快門類型 |
| · 影像尺寸 | · 自拍 | · MF 輔助 | · 無 |
| · 影像品質 | · 臉部追蹤對焦 | · 錄影模式 | |

◆ 選擇 **無** 則不指定任何選項到所選位置。當選擇了 **選擇自訂設定** 時，在快速選單中目前設定將用標籤 **BASE** 表示。

3 反白顯示所需項目並按下 **MENU/OK** 將其指定給所選位置。

◆ 使用設定選單中的 **按鈕/轉盤設定 > 編輯/儲存快速選單** (109) 選項也可編輯快速選單。

Fn (功能) 鈕

使用功能鈕

您可透過按住各功能鈕選擇它們各自所執行的功能。預設選項如下所示：

Fn1/AE 鈕

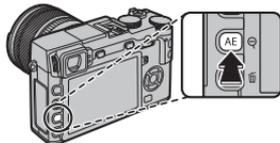

測光 (58)

Fn2/AUTO 鈕

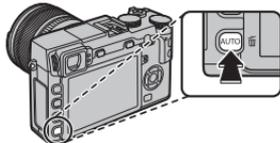

自動模式開/關 (51)

Fn3 鈕

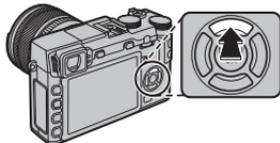

自動對焦模式 (71)

Fn4 鈕

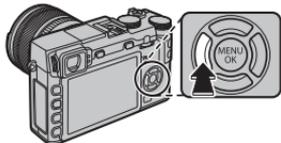

軟片模擬 (59)

Fn5 鈕

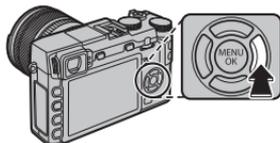

閃光燈模式 (36)

Fn6 鈕

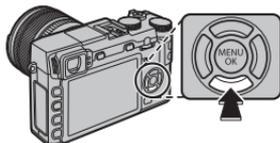

對焦框選擇 (72)

Fn7/Fn 鈕

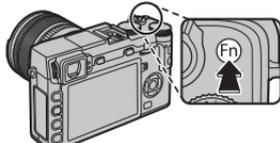

動畫錄製 (38)

為功能鈕指定功能

若要為功能鈕指定功能，請按住 **DISP/BACK** 鈕直至顯示以下選單。選擇各按鈕以設定各自的功能。

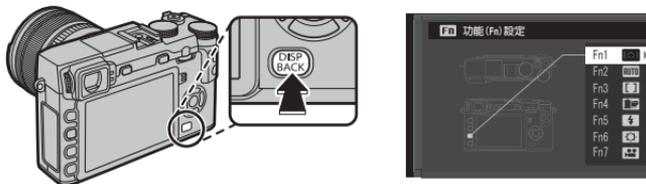

- 預覽景深 (89)
- 白平衡 (82)
- 動畫 (38)
- 預覽相片效果 (108)
- 感光度ISO (75)
- 測光 (58)
- 臉部追蹤對焦 (91)
- 指令轉盤設定 (109)
- 自拍 (79)
- 自動對焦模式 (71)
- RAW (77)
- 自動模式開/關 (51)
- 影像尺寸 (93)
- 對焦區域 (72)
- 光圈設定 (97)
- EVF/LCD設定 (24)
- 影像品質 (93)
- 閃光燈模式 (36)
- 無線通訊 (117)
- 無
- 動態範圍 (93)
- 閃光補償 (96)
- 快門類型 (98)
- 軟片模擬 (59)
- 選擇自訂設定 (84)
- 在手動模式預覽曝光 (107)

- ◆ 若要禁用所選按鈕，請選擇 **無**。
- ◆ 您也可透過按住任一功能鈕來顯示該按鈕的選項。
- ◆ 您也可使用 **按鈕/轉盤設定 > 功能 (Fn) 設定** (109) 選擇功能鈕所執行的功能。

關於攝影與播放的更多資訊

模式選擇

本相機提供了幾種您可手動調整快門速度和/或光圈的模式（**P**、**S**、**A** 和 **M** 模式；📖 47、48、49、50），還提供了相機根據拍攝對象或所選場景自動調整設定的自動模式（📖 51）。

P、S、A 和 M 模式

選擇 **P**、**S**、**A** 或 **M** 模式可手動控制快門速度和/或光圈。指令轉盤的功能根據所選模式的不同而異。

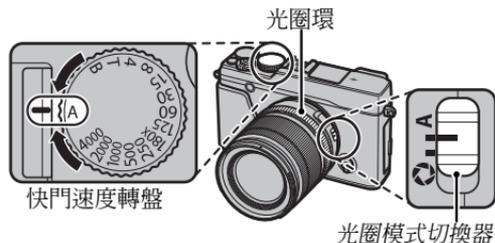

模式	說明	指令轉盤的功能	📖
P	程式自動 AE ：相機自動調整設定，但是您可使用指令轉盤選擇將產生理想曝光的快門速度和光圈的組合（程式切換）。	程式切換	47
S	快門優先自動：您可以使用快門速度轉盤和指令轉盤選擇快門速度，同時由相機調整光圈以獲得最佳曝光。	快門速度微調	48
A	光圈優先自動：您可以使用光圈環選擇光圈，同時由相機調整快門速度以獲得最佳曝光。	—	49
M	手動曝光：快門速度和光圈都由您控制。	快門速度微調	50

- ❖ 有關相機使用不具備光圈環的鏡頭時指令轉盤的功能的資訊，請參閱“不帶光圈環的鏡頭”（📖 11）。

■ 程式自動 AE (P)

若要使快門速度和光圈均由相機調整以獲得最佳曝光，請將快門速度和光圈設為 **A**。螢幕中將出現 **P**。

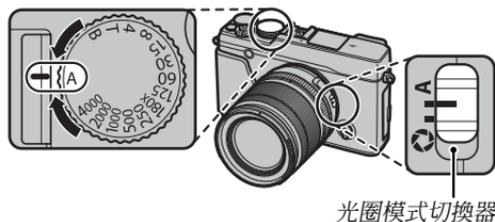

關於攝影與播放的更多資訊

- ① 若 **AUTO** 顯示為紅色，請按下一個功能鈕（預設設定為 **Fn2/AUTO**）退出自動模式（[圖 51](#)）。
- ① 若拍攝對象位於相機測光範圍之外，快門速度和光圈將顯示為“---”。



● 程式切換

若有需要，您可旋轉指令轉盤選擇快門速度與光圈的組合而不改變曝光（程式切換）。快門速度和光圈的新值顯示為黃色。程式切換在以下情況中不可用：安裝的閃光燈支援 TTL 自動，或者在拍攝選單的 **D-ROF 動態範圍**（[圖 93](#)）中選擇了一個自動選項。若要取消程式切換，請關閉相機。

- ◆ 有關相機使用不具備光圈環的鏡頭時指令轉盤的功能的資訊，請參閱“不帶光圈環的鏡頭”（[圖 11](#)）。

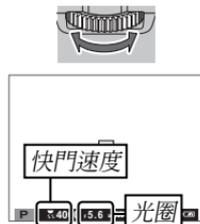

■ 快門優先 AE (S)

將光圈設為 **A** 並使用快門速度轉盤，可手動調整快門速度而由相機選擇光圈以獲得最佳曝光。螢幕中將出現 **S**。

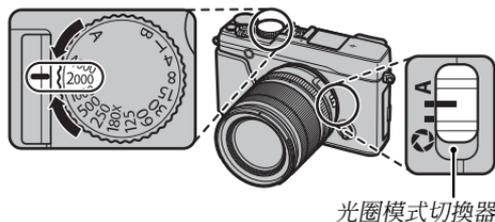

- ① 若 **AUTO** 顯示為紅色，請按下一個功能鈕（預設設定為 **Fn2/AUTO**）退出自動模式（[圖 51](#)）。



- ❖ 在 **180X** 以外的設定下，您也可以透過旋轉指令轉盤以 $\frac{1}{3}$ EV 為等級調整快門速度。即使在半按快門鈕期間也可調整快門速度。
 - ❖ 有關相機使用不具備光圈環的鏡頭時指令轉盤的功能的資訊，請參閱“不帶光圈環的鏡頭”（[圖 11](#)）。
- ① 若在所選快門速度下無法獲得正確的曝光，半按快門鈕時光圈將顯示為紅色。請調整快門速度直到獲得正確的曝光。
 - ① 若拍攝對象位於相機測光範圍之外，光圈將顯示為“---”。

■ 光圈優先 AE (A)

將快門速度轉盤旋轉至 **A** 並根據需要調整光圈，可手動調整光圈而由相機選擇快門速度以獲得最佳曝光。螢幕中將出現 **A**。

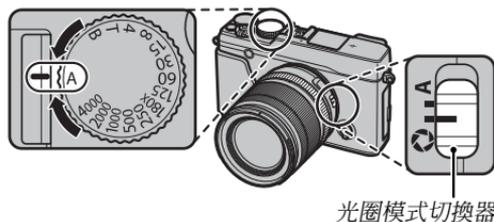

關於攝影與播放的更多資訊

- ① 若 **AUTO** 顯示為紅色，請按下一個功能鈕（預設設定為 **Fn2/AUTO**）退出自動模式（[圖 51](#)）。

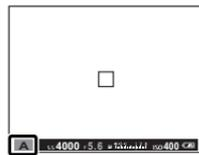

◆ 即使在半按快門鈕期間也可調整光圈。

- ① 若在所選光圈下無法達到正確的曝光，半按快門鈕時快門速度將會顯示為紅色。請調整光圈直到獲得正確的曝光。
- ① 若拍攝對象位於相機測光範圍之外，快門速度將顯示為“---”。

● 預覽景深

當 **DISP** 預覽景深 被指定給某一功能鈕時（[圖 45](#)），按下該按鈕可將光圈縮小為所選設定，從而可在螢幕中預覽景深。

使用標準顯示中的景深指示器也可預覽景深。按下 **DISP/BACK** 可持續切換顯示模式，直至顯示標準指示器。

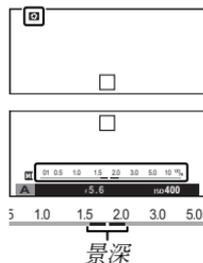

■ 手動曝光 (M)

將快門速度和光圈設為 **A** 以外的值可改變相機建議的曝光值。螢幕中將出現 **M**。

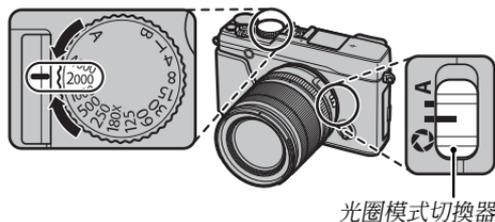

① 若 **AUTO** 顯示為紅色，請按下一個功能鈕（預設設定為 **Fn2/AUTO**）退出自動模式（[圖 51](#)）。

❖ 在 **180X** 以外的設定下，您也可以透過旋轉指令轉盤以 $\frac{1}{3}$ EV 為等級調整快門速度。

❖ 手動曝光顯示包含曝光指示器，目前設定下照片將會曝光不足或曝光過度的量透過該指示器來表示。

❖ 有關相機使用不具備光圈環的鏡頭時指令轉盤的功能的資訊，請參閱“不帶光圈環的鏡頭”（[圖 11](#)）。

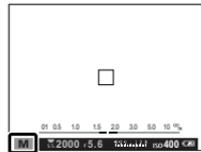

● 曝光預覽

若要在 LCD 螢幕中預覽曝光，請將 [圖 11](#) 畫面設定 > 在手動模式預覽曝光 選為 **開**。使用閃光燈時，或者拍攝照片時曝光可能會改變的其他情況下，請選擇 **關**。

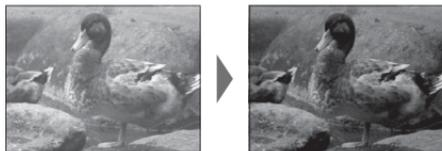

自動模式

按下一個功能鈕（預設設定為 **Fn2/AUTO**）可選擇一種自動模式，在該模式下，相機可根據場景或拍攝條件自動調整設定。

- 1 按下功能鈕（**Fn2/AUTO**）啓用自動模式。

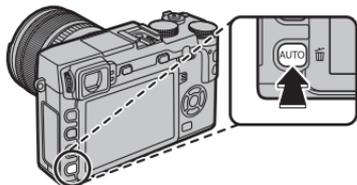

- ① 當選擇了自動模式時，**AUTO** 顯示為紅色。

- 2 在拍攝模式中按下 **MENU/OK** 顯示拍攝選單。按下選擇器上方或下方反白顯示  場景設定 並按下 **MENU/OK**（[圖 90](#)）。
- 3 按下選擇器上方或下方反白顯示所需選項，然後按下 **MENU/OK** 確認選擇。

模式	說明
 進階自動場景識別	相機根據場景自動優化設定（ 圖 52 ）。
 人像	用於人像拍攝。
 美肌	處理人像，使拍攝對象呈現出光滑、自然的膚色。
 風景	用於在白天拍攝建築物和風景的照片。
 運動	用於拍攝移動中的拍攝對象。
 夜景	用於拍攝光線不足的黎明、黃昏或夜間的景色。
 夜景（三腳架）	用於低速快門下的夜間拍攝。
 煙火	使用低速快門捕捉煙火四散的瞬間。
 夕陽	用於拍攝日出和日落時鮮艷的色彩。
 雪景	用於拍攝清晰亮麗的雪景，捕捉以耀眼的白雪為主的場景的亮度。

模式	說明
 海灘	用於拍攝清晰亮麗的海景，捕捉陽光海灘上明亮的色彩。
 水中	減少水中光線特有的藍色氛圍。
 宴會	用於捕捉室內昏暗照明下的背景燈光。
 花朵	以近拍模式拍出花朵的鮮豔色彩。
 文字	用於拍攝印刷物中文字或圖畫的清晰照片。

■ 進階自動場景識別

在  進階自動場景識別 模式下由相機所選的場景在螢幕中將用一個圖示表示。

- | | | |
|---|---|---|
|  自動 |  天空 |  綠葉 |
|  風景 |  天空和綠葉 |  人像 |
|  夜景 |  逆光人像 |  移動物體 |
|  夜景 (三腳架) |  人像及動態 |  逆光人像及動態 |
|  近拍 |  海灘 | |
|  夕陽 |  雪景 | |



① 所選模式可能根據拍攝條件的不同而異。若模式和拍攝對象不相符，請手動選擇一種場景。

長時間曝光 (T/B)

選擇快門速度 **T** (遙控 B 快門) 或 **B** (B 快門) 可實現長時間曝光。

- ◆ 為避免曝光期間相機發生移動，建議使用三腳架。
- ◆ 若要減少長時間曝光過程中產生的“雜訊”(斑點)，請將拍攝選單中的  長時曝光減少雜訊 選為 **開** (☞ 94)。請注意，這有可能增加拍攝後記錄影像所需的時間。

遙控 B 快門 (T)

- 1 將快門速度轉盤旋轉至 **T**。



- 2 旋轉指令轉盤選擇曝光時間。



- 3 完全按下快門鈕在所選快門速度下拍攝照片。曝光過程中，螢幕中將顯示倒計時定時器。



- ◆ 有關相機使用不具備光圈環的鏡頭時指令轉盤的功能的資訊，請參閱“不帶光圈環的鏡頭”(☞ 11)。

B 快門 (B)

- 1 將快門速度轉盤旋轉至 **B**。



- 2 完全按下快門鈕。按下快門鈕期間，快門將保持開啓最多 60 分鐘；螢幕中將顯示自曝光開始後的已用時間。



- ◆ 選擇光圈 **A** 可將快門速度固定為 30 秒。

使用遙控器

選購的 RR-90 遙控器可用於長時間曝光。有關詳情，請參閱 RR-90 隨附的手冊。

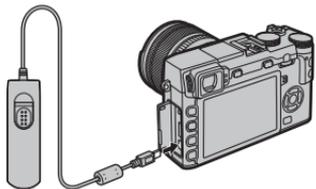

● 第三方遙控器

- 第三方遙控器（由第三方供應者提供）可如下圖所示進行連接。

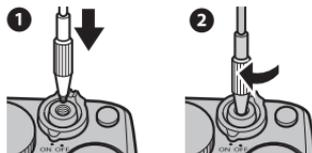

- 從第三方供應商購買的電子遙控器可透過麥克風/遙控器連接孔進行連接。連接了第三方遙控器時將顯示一個確認對話框；請按下 **MENU/OK** 並將 **麥克風/遙控器** 選為 **遙控器**。

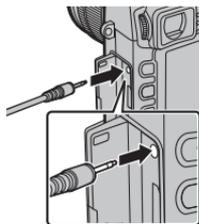

曝光補償

當拍攝非常明亮、暗淡或高對比度的拍攝對象時，請旋轉曝光補償轉盤調整曝光。您可在螢幕中查看效果。

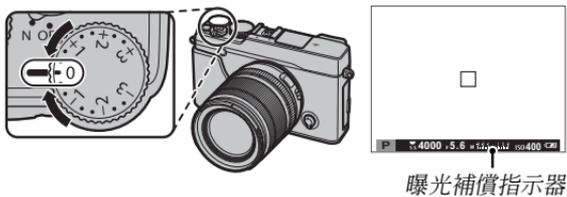

選擇正值 (+) 增加曝光



選擇負值 (-) 減少曝光



① 可用補償量根據拍攝模式的不同而異。

● 曝光值 (EV)

它由影像感應器的感光度以及感應器曝光的光線數量決定。光線數量翻倍時，曝光值增加 1；光線數量減半時，曝光值減少 1。您可透過調整光圈和快門速度來控制進入相機的光線數量。

● 選擇曝光補償值

• 逆光拍攝對象：從 $+2/3$ EV 到 $+1 2/3$ EV 之間的值中進行選擇。



• 高反光的拍攝對象或非常明亮的場景（如雪地）： $+1$ EV



• 以天空為主的場景： $+1$ EV

• 聚光燈下的拍攝對象（特別是在黑暗背景下）： $-2/3$ EV

• 低反光的拍攝對象（松樹或深暗色的植物）： $-2/3$ EV

對焦/曝光鎖定

對中心區域外的拍攝對象進行構圖拍攝的步驟如下：

- 1 **對焦**：將拍攝對象置於對焦框中並半按快門鈕鎖定對焦和曝光。半按快門鈕期間，對焦和曝光將保持鎖定（AF/AE 鎖定）。



- ◆ 對焦和曝光也可分別使用 **AF-L** 和 **AE-L** 鈕進行鎖定（若將拍攝選單中的 **AF-L** **AF-鎖定按鈕** 選為 **AE/AF** 鎖定，按下 **AF-L** 鈕將同時鎖定對焦和曝光；☞ 95）。

- 2 **重新構圖**：半按住快門鈕或按住 **AF-L** 或 **AE-L** 鈕。

- ◆ 無論是否半按快門鈕，按住 **AF-L** 或 **AE-L** 鈕時對焦和/或曝光都將保持鎖定。若 **AE/AF 鎖定模式**（☞ 95）選為 **AE/AF-鎖定開關** 切換，按下按鈕時對焦和/或曝光將會鎖定，並且保持鎖定直到再次按下該按鈕。



- 3 **拍攝**：完全按下該按鈕。



- ◆ 使用設定選單中的 **按鈕/轉盤設定 > AE-L/AF-L 按鈕設定** 選項可互換 **AE-L** 和 **AF-L** 鈕的功能。

● 自動對焦

雖然本相機擁有高精度自動對焦系統，但它可能無法對焦於下列拍攝對象。

- 非常光亮的拍攝對象，例如鏡子或汽車車身。
- 快速移動的拍攝對象。
- 透過窗戶或其他反光物體拍攝的對象。
- 暗淡的拍攝對象和吸光而不反光的拍攝對象，例如頭髮或皮毛。
- 非實體的拍攝對象，例如煙霧或火焰。
- 拍攝對象與背景之間對比差異很少（例如，衣服顏色與背景色相同的拍攝對象）。
- 位於強對比度物體（同樣位於對焦框中）前或後的拍攝對象（例如，強對比度背景下的拍攝對象）。



測光

若要選擇相機測定曝光的方法，請按下功能鈕（Fn1/AE）顯示測光選項。使用選擇器反白顯示一個選項並按下 **MENU/OK** 確認選擇。

① 所選選項將僅在智慧型臉部追蹤對焦關閉時有效（[91](#)）。

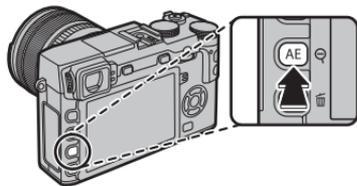

模式	說明
 (多重)	相機根據對構圖、色彩和亮度分佈的分析結果迅速決定曝光。在大多數情況下建議使用。
 (點)	相機對畫面中心相當於整個畫面 2% 的區域的光線條件進行測光。建議在拍攝對象逆光時和背景比主要拍攝對象亮得多或暗得多的其他情況下使用。
 (平均)	曝光設為整個畫面的平均值。為多次拍攝的持續曝光提供相同的光線，在拍攝風景或黑白裝扮的人像主體時最有效。

◆ 您也可從拍攝選單（[95](#)）中訪問測光選項。

軟片模擬

模擬不同類型軟片的效果，包括黑白（帶有或不帶有色彩濾鏡）。按下功能鈕（Fn4）顯示以下選項，然後使用選擇器反白顯示一個選項並按下 MENU/OK 確認選擇。

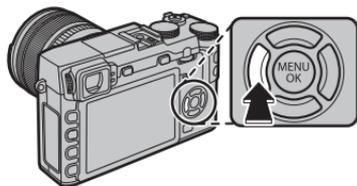

選項	說明
(PROVIA/標準)	標準色彩再現。適用於從人像到風景的多種拍攝對象。
(Velvia/艷麗)	色彩飽和、對比度高的色調，適用於拍攝自然風景。
(ASTIA/柔和)	增強可用於人像膚色的色相範圍，同時保留白天天空的鮮藍色。在戶外進行人像拍攝時建議使用該選項。
(CLASSIC CHROME)	使用柔和色彩及強化的暗調反差獲取一種平靜效果。
(PRO Neg. Hi)	提供的對比度比在 (PRO Neg. Std) 下提供的稍多。在戶外進行人像拍攝時建議使用該選項。
(PRO Neg. Std)	色調柔和。增強可用於膚色的色相範圍，因此它成為人像攝影工作室的最佳選擇。
(黑白)	拍攝標準黑白照片。
(黑白 + Y 濾鏡)	拍攝對比度稍微增強的黑白照片。該設定還會稍微降低天空的亮度。
(黑白 + R 濾鏡)	拍攝對比度增強的黑白照片。該設定還會降低天空的亮度。
(黑白 + G 濾鏡)	柔化黑白人像的膚色。
(棕褐色)	拍攝棕褐色照片。

- ◆ 軟片模擬選項可與色調和銳利度設定組合（[圖 94](#)）。
- ◆ 您也可從拍攝選單（[圖 93](#)）中訪問軟片模擬選項。

DRIVE 鈕

DRIVE 鈕可用於訪問下列選項。

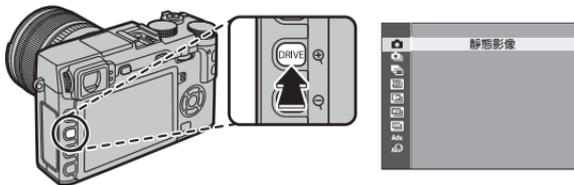

驅動模式		適用模式
靜態影像	—	所有拍攝模式
連拍	61	
自動曝光包圍	62	模式 P、S、A 和 M
ISO 感光度包圍		
軟片模擬包圍		
白平衡BKT		
動態範圍包圍		
Adv. 模式		所有拍攝模式 (但請注意，當選擇了自動模式時，相機將以自動模式運作)
移動全景拍攝	63	
多重曝光	66	
進階濾鏡	67	

連拍（連續拍攝模式）

透過一系列照片捕捉動作。

- 1 按下 **DRIVE** 鈕顯示驅動選項。

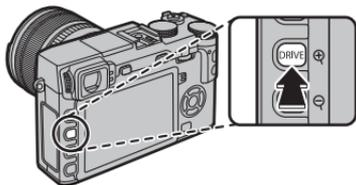

- 2 按下選擇器上方或下方反白顯示 ，然後按下選擇器左方或右方選擇影格速率 （高）或 （低）。設定完成時，按下 **MENU/OK** 繼續操作。
- 3 半按快門鈕進行對焦。
- 4 完全按下快門鈕開始拍攝。當釋放快門鈕，拍攝完最大照片數量或記憶卡已滿時，拍攝結束。

- ◆ 影格速率隨著拍攝對象、快門速度、感光度和對焦模式的變化而改變且可能在拍攝較多照片時變慢。
- ◆ 閃光燈自動關閉；禁用連拍時將恢復先前所選的閃光燈模式。
- ◆ 拍攝結束時，可能需要額外時間記錄照片。
- ◆ 若拍攝完成前檔案編號達到 999，剩下的照片將記錄到一個新的資料夾（[110](#)）。
- ◆ 若記憶卡的可用空間不足，連拍可能不會開始。

● 對焦和曝光

若要在每次拍攝中使用不同的對焦和曝光，請選擇對焦模式 **C**；在其他模式下，對焦和曝光由各系列中的首張照片決定。

- ① 在對焦模式 **C** 中選擇  將限制對焦框的選擇（[74](#)）。
- ① 曝光和對焦跟蹤的效能可能會根據光圈、感光度及拍攝條件的不同而異。

包圍

在一系列照片中自動更改設定。

- 1 按下 **DRIVE** 鈕顯示驅動選項，然後按下選擇器上方或下方反白顯示下列選項之一：

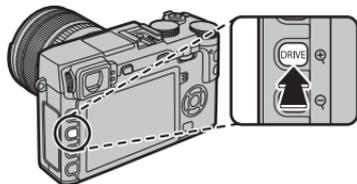

選項	說明
自動曝光包圍	按下選擇器左方或右方選擇包圍量。每按一次快門鈕，相機將拍攝 3 張照片：第一張使用所測定的曝光值，第二張以所選量曝光過度，第三張以相同量曝光不足（無論所選量是多少，曝光都不會超過曝光測定系統的限制）。
ISO 感光度包圍	按下選擇器左方或右方反白顯示一個包圍量。每釋放一次快門，相機將以目前感光度拍攝一張照片（ 75），並將其處理以建立 2 張副本，一張使用增加所選量的感光度，另一張則使用降低所選量的感光度（無論所選量是多少，感光度都不會高於 ISO 6400 或低於 ISO 200）。
軟片模擬包圍	每釋放一次快門，相機將拍攝 1 張照片，並將其處理以建立具有在拍攝選單的 軟片模擬包圍（ 97）中所選軟片模擬設定的副本。
白平衡BKT	按下選擇器左方或右方選擇包圍量。每按一次快門鈕，相機將拍攝 3 張照片：一張以目前白平衡設定拍攝，一張透過微調以增加了所選量的設定拍攝，還有一張透過微調以減少了所選量的設定拍攝。
動態範圍包圍	每按一次快門鈕，相機將以不同的動態範圍拍攝 3 張照片（ 93）：第一張使用 100%，第二張使用 200%，第三張使用 400%。使用動態範圍包圍期間，感光度將限制在最小值 ISO 800；包圍結束時將恢復之前使用的感光度。

- 2 按下 **MENU/OK** 選擇反白顯示的選項。

- 3 拍攝照片。

全景照片

按照螢幕指南建立全景照片的步驟如下。

- 1 按下 **DRIVE** 鈕顯示驅動選項。按下選擇器上方或下方反白顯示 **Adv.**，然後按下左方或右方反白顯示  **移動全景拍攝** 並按下 **MENU/OK**。

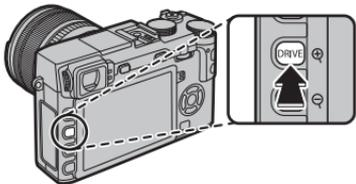

- 2 按下選擇器左方選擇您將在拍攝過程中推移相機的角度大小。反白顯示一個角度大小並按下 **MENU/OK**。
- 3 按下選擇器右方檢視推移方向選項。反白顯示一個推移方向並按下 **MENU/OK**。
- 4 完全按下快門鈕開始拍攝。拍攝過程中無需按住快門鈕。

- 5 按照箭頭所示方向推移相機。當相機推移到引導線的末端且全景拍攝完成時，拍攝自動結束。



- ◆ 在拍攝過程中完全按下快門鈕將結束拍攝。若在完成全景拍攝之前按下快門鈕，相機可能不會記錄全景照片。

- ① 全景照片由多張畫面建立；整個全景的曝光由第一張畫面決定。在某些情況下，相機拍攝的角度可能大於或小於所選角度，或可能無法將這些畫面完美地接合在一起。若在全景拍攝完成前結束拍攝，相機可能不會記錄最後部分的全景畫面。
- ① 若相機推移得太快或太慢，拍攝可能會中斷。若未依照所示方向推移相機，則將會取消拍攝。
- ① 對於移動的拍攝對象、靠近相機的拍攝對象、毫無變化的拍攝對象（如天空或草原）、穩定持續運動的拍攝對象（如波浪和瀑布）以及亮度發生明顯變化的拍攝對象，可能無法獲得預期效果。若拍攝對象光線不足，全景照片可能會變得模糊。

獲得最佳效果

為獲得最佳效果，請使用焦距為 35mm 或以下的鏡頭（35mm 格式下為 50mm 或以下）。請將您的肘部抵住身體兩側，並以穩定的速度循著小圓周緩慢移動相機，移動時要使相機與地平線平行或垂直並注意只能依畫面上指示所示的方向推移相機。請使用三腳架以獲得最佳效果。若未達到預期的效果，請嘗試以不同的速度來推移相機。

■ 檢視全景照片

若要在全畫面播放中放大全景照片，請按下  鈕並使用  和  鈕進行放大和縮小。此外，您可使用選擇器播放全景照片。按下選擇器下方可開始播放，再次按下則暫停播放。暫停播放期間，您可按下選擇器左方或右方手動捲動全景照片；豎直全景照片將上下捲動，橫向全景照片則將左右捲動。若要退回全畫面播放，請按下選擇器上方。

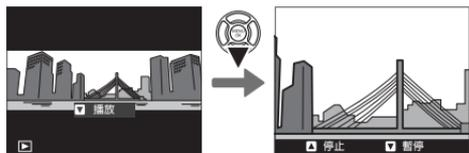

多重曝光

建立組合兩次曝光的照片。



- 1 按下 **DRIVE** 鈕顯示驅動選項。按下選擇器上方或下方反白顯示 **Adv.**，然後按下左方或右方反白顯示  **多重曝光** 並按下 **MENU/OK**。

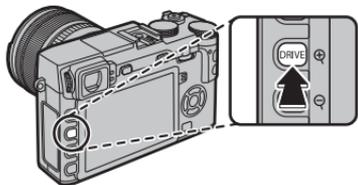

- 2 進行首次拍攝。
- 3 按下 **MENU/OK**。首次拍攝的照片將疊加於鏡頭視野上顯示，您將被提示進行第二次拍攝。
 - ◆ 若要返回步驟 2 並重拍第一張照片，請按下選擇器左方。若要儲存第一張照片並退出而不建立多重曝光，請按下 **DISP/BACK**。

- 4 將首次拍攝的照片用作參考進行第二次拍攝。
- 5 按下 **MENU/OK** 建立多重曝光，或按下選擇器左方返回步驟 4 並重拍第二張照片。

進階濾鏡

拍攝帶濾鏡效果的照片。

- 1 按下 **DRIVE** 鈕顯示驅動選項。按下選擇器上方或下方反白顯示 **Adv** 並按下 **MENU/OK**。

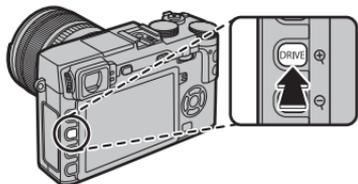

- 2 從下列濾鏡中進行選擇並按下 **MENU/OK**。

濾鏡	說明
玩具相機	適用於拍攝出復古玩具相機效果。
縮圖	模糊照片的頂部和底部以實現立體模型效果。
擷取色彩	建立色彩飽和的高對比度影像。
亮鍵	建立明亮的低對比度影像。
低色調	建立幾乎無著重反白顯示區域的統一深色調效果。
動態色調	使用動態色調表現以獲得奇幻效果。

濾鏡	說明
柔焦	建立一種整個影像均衡柔和的效果。
局部色彩 (紅)	所選色彩的影像區域以該所選色彩記錄。影像的所有其他區域以黑白記錄。
局部色彩 (橘)	
局部色彩 (黃)	
局部色彩 (綠)	
局部色彩 (藍)	
局部色彩 (紫)	

- ◆ 根據拍攝對象和相機設定的不同，某些情況下影像中可能出現粗粒子或者在亮度和色相方面有變化。

對焦模式

使用對焦模式選擇器可選擇相機如何對焦（請注意，無論選擇了哪個選項，當鏡頭處於手動對焦模式下時都將使用手動對焦）。

- **S**（單一自動對焦）：在半按快門鈕時鎖定對焦。適用於靜止的拍攝對象。
- **C**（連續自動對焦）：半按快門鈕期間，相機將持續調整對焦以反映與拍攝對象之間距離的變化。適用於運動中的拍攝對象。
- **M**（手動）：使用鏡頭對焦環手動對焦。向左旋轉對焦環減小對焦距離，向右旋轉則增加對焦距離。手動對焦指示器顯示對焦距離與相機至對焦框中拍攝對象之間距離的符合程度（白線表示對焦距離；藍條表示景深，即對焦點前後清晰對焦的距離）；您也可在觀景窗或 LCD 螢幕中直觀地確認對焦。用於手動控制對焦或相機無法使用自動對焦（[圖 57](#)）進行對焦的情況。

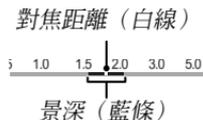
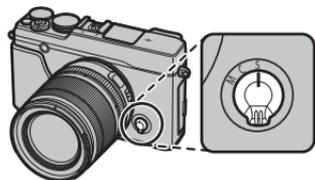

- ❖ 使用設定選單中的  **對焦環** 選項（[圖 109](#)）可反向旋轉對焦環。
- ❖ 若要使用自動對焦對焦於所選對焦區域中的拍攝對象（[圖 72](#)），請按下 **AF-L** 鈕（對焦區域的大小可透過指令轉盤選擇）。在手動對焦模式下，您可利用此功能根據 **AF 自動對焦設定 > 立即自動對焦設定**（[圖 90](#)）中的所選項使用單一自動對焦或連續自動對焦迅速對焦於所選拍攝對象。

- ◆ 本相機可以公尺或英尺顯示對焦距離。請使用設定選單中的 **畫面設定 > 對焦距離單位** 選項 (108) 選擇所使用的單位。
- ◆ 若拍攝選單中的 **自動對焦設定 > PRE-AF** (92) 選為 **開**，即使未按下快門鈕，在模式 **S** 和 **C** 下相機也將持續調整對焦。

■ 對焦指示器

對焦指示器在拍攝對象清晰對焦時變為綠色，而當相機無法對焦時會閃爍白燈。括弧 (“ () ”) 表示相機正在對焦，在模式 **C** 下，括弧將在半按快門鈕期間持續顯示。 **MF** 將在手動對焦模式下顯示。



對焦指示器

● 確認對焦

若要放大目前對焦區域 (72) 以進行精確對焦，請按下指令轉盤的中央。再次按下則取消變焦。在手動對焦模式下，若 **MF 輔助** 選為 **標準** 或 **對焦峰值亮點**，旋轉指令轉盤可調整變焦，而若 **畫面設定 > 焦距確認** 選為 **開**，旋轉對焦環時相機將自動放大所選對焦區域。在對焦模式 **C** 下，或者當 **自動對焦設定 > PRE-AF** 選為開或 **自動對焦設定 > 自動對焦模式** 選為 **單一點** 以外的選項時，對焦變焦不可用。



■ MF 輔助

設定選單中的  MF 輔助 選項可用於在手動對焦模式下於 LCD 螢幕或電子觀景窗中構圖時確認對焦。

◆ 按住指令轉盤的中央可顯示  MF 輔助 選單。

有以下選項可用：

- **對焦峰值亮點**：反白顯示高對比度輪廓。旋轉對焦環直至拍攝對象被反白顯示。
- **數位化分割影像**：在畫面中心顯示一張分割黑白影像。在分割影像區域中對拍攝對象進行構圖，並旋轉對焦環直至分割影像的三個部分準確對齊。

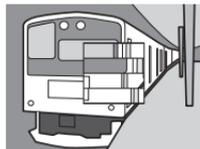

自動對焦選項（自動對焦模式）

若要為對焦模式 **S** 和 **C** 選擇自動對焦模式，請按下功能鈕（Fn3）顯示下列選項，然後按下選擇器上方或下方反白顯示一個選項並按下 **MENU/OK** 確認選擇。

-  **單一點**：相機對焦於所選對焦點中的拍攝對象。適用於精確對焦於所選拍攝對象。
-  **區**：相機對焦於所選對焦區中的拍攝對象。對焦區中包含多個對焦點（5×3、5×5 或 3×3），從而更易於對焦於運動中的拍攝對象。
-  **廣角/跟蹤**：在對焦模式 **C** 下，半按快門鈕期間相機追蹤對焦於所選對焦點上的拍攝對象。在對焦模式 **S** 下，相機自動對焦於高對比度的拍攝對象；螢幕中將顯示清晰對焦的區域。相機可能無法對焦於細小物體或快速移動的拍攝對象。

◆ 您也可使用拍攝選單中的  **自動對焦設定** 選項（ 90）訪問自動對焦模式選項。

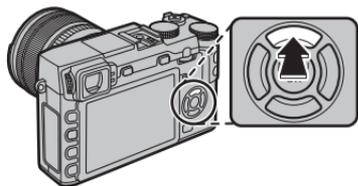

對焦點選擇

選擇自動對焦的對焦點。選擇對焦點的步驟根據自動對焦模式（[圖 71](#)）中所選項的不同而異。

- ◆ 您也可使用拍攝選單中的 **AF** 自動對焦設定 選項（[圖 90](#)）訪問對焦區域選擇。
- ◆ 對焦區域選擇也可用於選擇手動對焦和對焦變焦的對焦點。

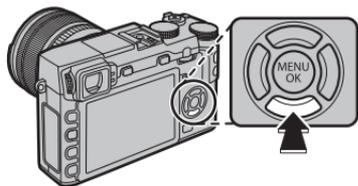

■ 單一點自動對焦

按下功能鈕（**Fn6**）可顯示對焦點（“+”）和對焦框。使用選擇器可將對焦框定位於所需對焦點上，按下 **DISP/BACK** 則可返回中央點。

若要選擇對焦框的大小，請旋轉指令轉盤。向左旋轉轉盤可將對焦框最多縮小至 50%，向右旋轉可最多放大至 150%，按下轉盤的中央則可將對焦框還原至原始尺寸。按下 **MENU/OK** 可使您的選擇生效。

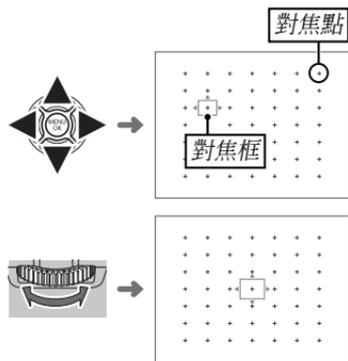

■ 區自動對焦

按下功能鈕 (**Fn6**) 可顯示對焦區。使用選擇器可定位對焦區，按下 **DISP/BACK** 則可使對焦區返回至螢幕中央。

若要選擇對焦區中對焦框的數量，請旋轉指令轉盤。向右旋轉轉盤可按 5×5、3×3、5×3、5×5… 的順序依次循環切換區尺寸，向左旋轉可按反方向循環切換區尺寸，按下轉盤的中央則可選擇區尺寸 5×3。按下 **MENU/OK** 可使您的選擇生效。

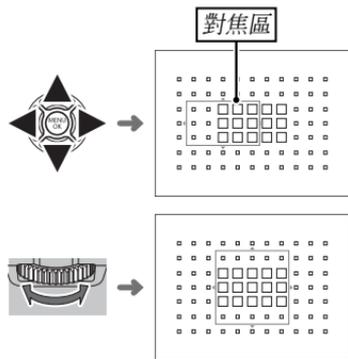

■ 跟蹤（僅限對焦模式 C）

按下功能鈕（Fn6）可顯示對焦框。使用選擇器可定位對焦框，按下 **DISP/BACK** 則可使對焦框返回至螢幕中央。按下 **MENU/OK** 可使您的選擇生效。半按快門鈕期間相機將跟蹤對焦於拍攝對象。

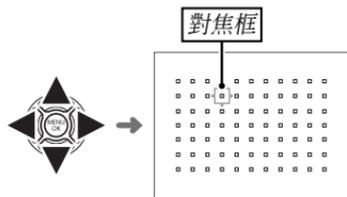

① 當在對焦模式 S 中選擇了廣角/跟蹤時，手動對焦框選擇不可用。

● 連拍模式對焦框選擇

高速連拍攝影（）過程中，在對焦模式 C 中可用的對焦框數量將減少，並且最大區尺寸將被限制為 5 × 3。

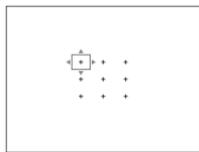

單一點

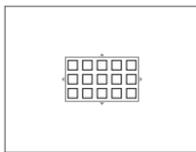

區

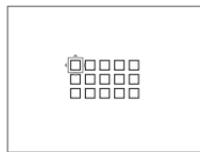

廣角/跟蹤

感光度

“感光度”指的是相機對光線的敏感度。您可從 200 至 6400 之間的值中進行選擇，或者在特殊情況下選擇低增益補償（**L (100)**）或高增益補償（**H (12800)**、**H (25600)** 或 **H (51200)**）選項。較高值可用於減少光線不足時的模糊，較低值則允許在明亮光線下使用更低的快門速度或更大的光圈；但請注意，高感光度時，特別是在較高增益補償下所拍攝的照片中可能出現斑點，而選擇低增益補償選項則會減少動態範圍。在大多數情況下建議使用 ISO 200 至 ISO 6400 之間的值。若選擇了 **自動 1**、**自動 2** 或 **自動 3**，相機將根據拍攝條件自動調整感光度。

- 1 在拍攝模式中按下 **MENU/OK** 顯示拍攝選單。按下選擇器上方或下方反白顯示 **ISO 感光度 ISO** 並按下 **MENU/OK**。
- 2 按下選擇器上方或下方反白顯示所需選項並按下 **MENU/OK** 確認選擇。

- ◆ 相機關閉時，感光度不會重設。
- ◆ 當影像品質（ 93）選為 **RAW**、**FINE+RAW** 或 **NORMAL+RAW** 時，低增益補償選項將重設為 ISO 200，高增益補償選項將重設為 ISO 6400。有關低增益補償選項和高增益補償選項可用設定的詳細資訊，請參閱第 151 頁。

■ 自動

選擇了 **自動 1**、**自動 2** 或 **自動 3** 時，以下選項可用：

選項	預設設定
預設敏感度	200
最大感光度	800 (自動 1)
	1600 (自動 2)
	3200 (自動 3)
最低快門速度	1/60

相機自動在預設值和最大值之間選擇一個感光度。感光度僅在獲得最佳曝光需要的快門速度低於 **最低快門速度** 中的所選值時才會提高到預設值以上。

- ◆ 若 **預設敏感度** 中的所選值高於 **最大感光度** 中的所選值，**預設敏感度** 將設為 **最大感光度** 中的所選值。
- ◆ 若照片在 **最大感光度** 中的所選值下仍將曝光不足，相機可能選擇低於 **最低快門速度** 的快門速度。

以 RAW 格式記錄照片

若要記錄來自相機影像感應器的 RAW（未處理）資料，請按照下文所述在拍攝選單中將影像品質選為 **RAW** 選項。使用播放選單中的 **RAW RAW 轉檔** 選項可建立 RAW 影像的 JPEG 副本，使用 RAW FILE CONVERTER 應用程式可在電腦上檢視 RAW 影像（ 118）。

- 1 在拍攝模式中按下 **MENU/OK** 顯示拍攝選單。按下選擇器上方或下方反白顯示  **影像品質** 並按下 **MENU/OK**。
- 2 反白顯示一個選項並按下 **MENU/OK**。選擇 **RAW** 將僅記錄 RAW 影像，選擇 **FINE + RAW** 或 **NORMAL + RAW** 則同時記錄 JPEG 副本和 RAW 影像。**FINE + RAW** 使用較低 JPEG 壓縮率以記錄較高品質的 JPEG 影像，而 **NORMAL + RAW** 則使用較高 JPEG 壓縮率以增加可儲存的影像數量。

功能鈕

若要開啓或關閉 RAW 影像品質以進行單次拍攝，請將 **RAW** 指定給某一功能鈕（ 45）。若影像品質目前選為 JPEG 選項，按下該按鈕可暫時選擇相當於 JPEG + RAW 的選項。若目前選擇了 JPEG + RAW 選項，按下該按鈕可暫時選擇相當於 JPEG 的選項；若選擇了 **RAW**，按下該按鈕則可暫時選擇 **FINE**。拍攝一張照片或再次按下該按鈕將恢復先前設定。

◆ RAW 影像品質處於開啓狀態時，低增益補償和高增益補償 ISO 感光度不可用（ 75）。

建立 RAW 照片的 JPEG 副本

RAW 照片將有關相機設定的資訊與相機影像感應器獲取的資料分開儲存。使用播放選單中的 **RAW RAW 轉檔** 選項，您可使用下列設定的不同選項以建立 RAW 照片的 JPEG 副本。原始影像資料不受影響，允許以多種不同方法處理單張 RAW 影像。

- 1 在播放過程中按下 **MENU/OK** 顯示播放選單，然後按下選擇器上方或下方反白顯示 **RAW RAW 轉檔**，再按下 **MENU/OK** 顯示右表中所列的設定。

◆ 在播放過程中按下 **Q** 鈕也可顯示這些選項。

- 2 按下選擇器上方或下方反白顯示一個設定並按下選擇器右方確認選擇。按下選擇器上方或下方反白顯示所需選項，然後按下 **MENU/OK** 確認選擇並返回設定清單。重複該步驟可調整其他設定。



- 3 按下 **Q** 鈕預覽 JPEG 副本，然後按下 **MENU/OK** 進行儲存。

設定	說明
反應拍攝條件	使用拍攝照片時有效的設定建立 JPEG 副本。
增感/減感補正處理	以 1/3 EV 為等級，在 -1 EV 至 +3 EV 之間調整曝光 (圖 55)。
動態範圍	增強明亮部中的細節以獲取自然對比度 (圖 93)。
軟片模擬	模擬不同類型軟片的效果 (圖 59)。
白平衡	調整白平衡 (圖 82)。
白平衡偏移	微調白平衡 (圖 82)。
色彩	調整色彩濃度 (圖 94)。
銳利度	銳化或柔化輪廓 (圖 94)。
明亮部色調	調整明亮部 (圖 94)。
陰暗部色調	調整陰暗部 (圖 94)。
減少雜訊	處理副本以減少斑點 (圖 94)。
鏡頭調整優化器	透過調整衍射和鏡頭邊緣的輕微對焦損失提高畫質 (圖 94)。
色彩範圍	選擇用於色彩再現的色彩範圍 (圖 111)。

使用自拍

使用定時器進行人像自拍或避免因相機晃動而導致的模糊。

- 1 在拍攝模式中按下 **MENU/OK** 顯示拍攝選單。按下選擇器上方或下方反白顯示  **自拍** 並按下 **MENU/OK**。
- 2 按下選擇器上方或下方反白顯示下列選項之一並按下 **MENU/OK** 確認選擇。

選項	說明
 2 秒	按下快門鈕 2 秒後釋放快門。用於減少在按下快門鈕時因相機移動而導致的模糊。
 10 秒	按下快門鈕 10 秒後釋放快門。用於拍攝您希望自己出現在其中的照片。
關	自拍關閉。

- 3 半按快門鈕進行對焦。

① 使用快門鈕時請站在相機後方。站在鏡頭前方會干擾對焦和曝光。

- 4 完全按下快門鈕啓動定時器。螢幕中的顯示表示快門釋放前剩餘的秒數。若要在照片拍攝前停止定時器，請按下 **DISP/BACK**。

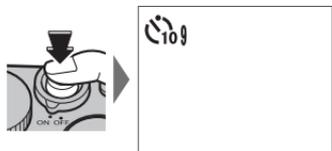

相機前部的自拍指示燈在照片即將拍攝時會閃爍。若選擇了兩秒定時器，自拍指示燈在倒計時過程中將會閃爍。

- ◆ 相機關閉時自拍將自動關閉。

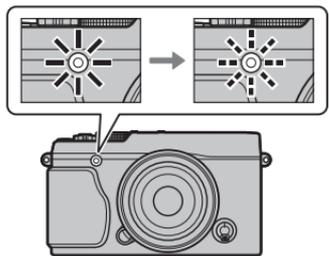

間隔定時拍攝

按照以下步驟可配置相機以預設間隔自動拍攝照片。

- 1 在拍攝模式中按下 **MENU/OK** 顯示拍攝選單。按下選擇器上方或下方反白顯示  間隔計時器拍攝 並按下 **MENU/OK**。
- 2 使用選擇器選擇拍攝間隔和張數。按下 **MENU/OK** 繼續。
- 3 使用選擇器選擇開始時間，然後按下 **MENU/OK**。拍攝將自動開始。



- ① 在快門速度 **B** (B 快門) 時或者全景或多重曝光攝影過程中，間隔定時拍攝無法使用。在連拍模式下，每釋放一次快門，相機將僅拍攝 1 張照片。
- ◆ 建議使用三腳架。
- ◆ 開始之前請檢查電池電量。建議使用選購的 AC-9V AC 電源轉換器和 CP-W126 DC 連接器。
- ◆ 螢幕在兩次拍攝之間關閉，在下一拍攝前幾秒亮起。完全按下快門鈕可隨時啟動螢幕。

白平衡

若要獲取自然色彩，請在拍攝選單中選擇 **WB 白平衡** 顯示以下選項，然後使用選擇器反白顯示一個與光源相符的選項並按下 **MENU/OK**。螢幕中將顯示如右下圖所示的對話框；請使用選擇器微調白平衡或按下 **DISP/BACK** 不進行微調直接退出。

選項	說明	選項	說明
自動	相機自動調整白平衡。		用於陰影中的拍攝對象。
	測量白平衡值（  83）。		用於“晝光”螢光燈光線下。
	選擇該選項將顯示色溫清單（  83）；		用於“暖白”螢光燈光線下。
	反白顯示一個色溫並按下 MENU/OK 可選擇反白顯示的選項並顯示微調對話框。		用於“冷白”螢光燈光線下。
	用於直射陽光下的拍攝對象。		用於白熱燈光線下。
			減少水底光線特有的藍色氛圍。



- ◆ 僅在 **自動** 和  模式下，相機才會根據閃光燈光線調整白平衡。使用其他白平衡選項時請關閉閃光燈。
- ◆ 拍攝效果隨拍攝條件的不同而異。拍攝後請播放照片以便檢查色彩。

☐：自定白平衡

選擇 ☐ 可調整非正常光線環境下的白平衡。螢幕中將顯示白平衡測量選項；請對一個白色物體構圖使其填滿螢幕，然後完全按下快門鈕測量白平衡（若要選擇最近一次是自訂值並退出而不測量白平衡，請按下 **DISP/BACK**，或者按下 **MENU/OK** 選擇最近一次的值並顯示微調對話框）。

- 若螢幕中顯示“完成！”，請按下 **MENU/OK** 將白平衡設為測量的值。
- 若螢幕中顯示“過暗”，請提高曝光補償（☰ 55）並重試。
- 若螢幕中顯示“過亮”，請降低曝光補償（☰ 55）並重試。

☑：色溫

色溫是對光源色彩的一種客觀衡量標準，以開爾文（K）表示。色溫接近直射陽光的光源會顯示白色；較低色溫的光源較偏黃色或紅色；較高色溫的光源略帶藍色。您可以按照下表所示選擇符合光源的色溫，或者選擇與光源顏色截然不同的選項使照片“變暖”或“變冷”。

◀ 選用於偏紅光源或“偏冷”照片

選用於偏藍光源或“偏暖”照片 ▶

2000K

5000K

15000K

燭光

直射陽光

藍天

日落/日出

陰天

儲存設定

您可為常見場合最多儲存 7 套自訂相機設定。使用拍攝選單中的 **☰** 選擇自訂設定 選項可重新啓用所儲存的設定。

- 1 在拍攝模式中按下 **MENU/OK** 顯示拍攝選單。按下選擇器上方或下方反白顯示 **☰** 編輯/儲存自訂設定 並按下 **MENU/OK**。



- 2 反白顯示一個自訂設定庫並按下 **MENU/OK** 確認選擇。按需要調整下列選項，調整結束時按下 **DISP/BACK**：**ISO** 感光度 **ISO**、**D-Range** 動態範圍、**T** 軟片模擬、**WB** 白平衡、**Color** 色彩、**Sharp** 銳利度、**White** 明亮部色調、**Black** 陰暗部色調以及 **NR** 減少雜訊。



◆ 若要將所選庫中的設定替換為相機目前選擇的設定，請選擇 **☰** 儲存目前設定 並按下 **MENU/OK**。

- 3 螢幕中將顯示確認對話框；反白顯示 **執行** 並按下 **MENU/OK**。



使用轉接環

當使用選購的 **FUJIFILM M MOUNT ADAPTER** 安裝 M 卡口鏡頭時，相機在拍攝時會處理照片以確保影像品質並校正多種負面影響。

- ◆ 安裝轉接環將啟用 **不用鏡頭拍攝** (95) 並隱藏標準顯示中的距離指示器。
- ◆ 確認對焦之前，請先將對焦模式選擇器設為 **M** (68) 。

轉接環設定

按下轉接環上的功能鈕顯示

LENS 轉接環設定 選項。



■ 選擇焦距

若鏡頭焦距為 21、24、28 或 35 mm，請在 **LENS** 轉接環設定 選單中選擇一個相符的選項。對於其他鏡頭，請選擇選項 5 或 6 並使用選擇器輸入焦距。



■ 變形校正

您可選擇 **強**、**中** 或 **弱** 選項校正 **桶狀** 或 **枕狀** 變形。

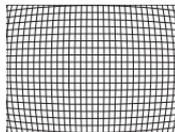

桶狀變形

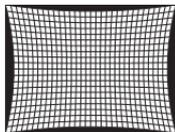

枕狀變形

- ◆ 若要確定所需量，請在拍攝方格紙或其他具有重複豎線條和橫線條的物體（例如，高樓中的窗戶）時調整變形校正。

■ 陰影色差校正

畫面中心和邊緣之間的色彩（陰影）差異可透過畫面的四個角分別進行調整。

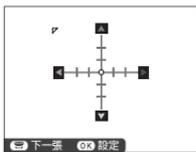

若要使用陰影色差校正，請執行下列步驟。

1 旋轉指令轉盤選擇一個角。所選角將以一個三角形標識。



2 使用選擇器調整明暗直至所選角和影像中央之間沒有明顯的色彩差異。按下選擇器左方或右方調整青色-紅色軸上的顏色，按下選擇器上方或下方調整藍色-黃色軸上的顏色。每個軸上總共有 19 個可用位置。



◆ 若要確定所需量，請在拍攝藍天或灰色紙張時調整陰影色差校正。

■ 周邊亮度校正

可從 -5 至 +5 之間的值中進行選擇。選擇正值可增加周邊亮度，選擇負值則可減少周邊亮度。對於老式鏡頭建議選擇正值，選擇負值可產生使用古董鏡頭或針孔相機所拍影像的效果。



◆ 若要確定所需量，請在拍攝藍天或灰色紙張時調整周邊亮度校正。

相簿助理

使用您最喜愛的照片建立相簿。

建立相簿

1 在播放選單的  **相簿助理** (📖 103) 中選擇 **新相簿**，然後從以下選項中進行選擇：

- **從所有影像選取**：從所有可選照片中進行選擇。
- **依照影像搜尋選取**：從符合所選搜尋條件的照片中進行選擇 (📖 89)。
- ◆ **640** 或更小的照片以及動畫都無法選用於相簿。

2 捲動影像並按下選擇器上方以確認或取消選擇。若要將目前影像顯示於封面，請按下選擇器下方。相簿建立完成後，按下 **MENU/OK** 退出。

- ◆ 您選擇的第一張照片將成為封面影像。按下選擇器下方可選擇其他影像作為封面。

3 反白顯示 **完整相簿** 並按下 **MENU/OK** (若要將所有照片或所有符合指定搜尋條件的照片都選用於相簿，請選擇 **全選**)。新相簿將新增至相簿助理選單的清單中。

- ① 相簿最多可包含 300 張照片。
- ① 未包含任何照片的相簿將被自動刪除。

檢視相簿

在相簿助理選單中反白顯示一個相簿並按下 **MENU/OK** 顯示該相簿，然後按下選擇器左方或右方即可捲動照片。

編輯和刪除相簿

顯示相簿並按下 **MENU/OK**。螢幕中將顯示以下選項；請選擇所需選項並按照螢幕指示進行操作。

- **編輯**：按照“建立相簿”（ 87）中所述編輯相簿。
- **刪除**：刪除相簿。

相簿

使用 MyFinePix Studio 軟體（ 118）可將相簿複製到電腦中。

影像搜尋

請按照下列步驟搜尋照片。

- 1 在播放過程中按下 **MENU/OK** 顯示播放選單。按下選擇器上方或下方反白顯示  **影像搜尋** 並按下 **MENU/OK**。
- 2 反白顯示一個選項並按下 **MENU/OK**。

選項	說明
依日期	按日期搜尋。
依臉部	搜尋包含臉部的照片。
依照 ★ 我的最愛	按等級搜尋 (圖 31)。
依場景	按場景搜尋。
依資料類型	查找所有靜態照片、所有動畫或所有 RAW 照片。
根據上載標記	查找所有選定要上傳到指定目的地的照片。

- 3 選擇一個搜尋條件。螢幕中僅將顯示符合搜尋條件的照片。若要刪除或保護所選照片或以自動播放方式檢視所選照片，請按下 **MENU/OK** 並從如右圖所示的選項中進行選擇。
- 4 選擇 **退出搜尋** 結束搜尋。

選項	頁碼
 刪除	99
 保護	101
 自動播放	102

選單

使用選單：拍攝模式

拍攝選單用於為多種拍攝條件調整設定。若要顯示拍攝選單，請在拍攝模式中按下 **MENU/OK**。反白顯示項目並按下選擇器右方檢視選項，然後反白顯示一個選項並按下 **MENU/OK**。設定完成後按下 **DISP/BACK** 退出。



拍攝選單選項（照片）

◆ 可用選項根據所選拍攝模式的不同而異。

進階濾鏡

選擇一種濾鏡（☞ 67）。

◆ 該選項僅當驅動模式選為 **進階濾鏡** 時才可用。

場景設定

為自動模式選擇一個場景（☞ 51）。

◆ 僅當透過按下一個功能鈕（預設設定為 **Fn2/AUTO**）選擇了自動模式時，該選項才可用。

自動對焦設定

調整自動對焦設定。

選項	說明
對焦區域	選擇對焦區域（☞ 72）。
自動對焦模式	為對焦模式 S 和 C 選擇自動對焦模式（☞ 71）。
釋放/對焦優先	選擇相機在對焦模式 AF-S 或 AF-C 下的對焦方式。 <ul style="list-style-type: none">• 釋放：快門反應優先於對焦。相機未清晰對焦時也可拍攝照片。• 對焦：對焦優先於快門反應。僅當相機清晰對焦時才可拍攝照片。
立即自動對焦設定	選擇當在手動對焦模式下按下 AF-L 鈕時相機對焦的方式（☞ 68）。

自動對焦設定 (接上頁)

選項	說明
AF+MF	<p>若在對焦模式 S 下選擇了 開，透過在半按快門鈕期間旋轉對焦環可手動調整對焦。同時支援標準和對焦峰值 MF 輔助選項 (圖 70、95)。帶有對焦距離指示的鏡頭必須先設為手動對焦模式 (MF) 才可使用该選項。選擇 MF 將禁用對焦距離指示。請將對焦環設至對焦距離指示的中央 (若將對焦環設至無限遠或最小對焦距離，相機將可能無法對焦)。</p> <div style="border: 1px solid gray; padding: 5px; margin-top: 10px;"> <p>● AF + MF 對焦變焦</p> <p>當設定選單中的 畫面設定 > 焦距確認 選為 開 且 自動對焦模式 選為 單一點 時，對焦變焦可用於放大所選對焦區域。自動對焦模式 選為 區 或 廣角/跟蹤 時，對焦變焦不可用。變焦倍率與手動對焦模式中所選倍率 (從 2.5 倍至 6 倍) 相同且無法更改。</p> </div>
臉部追蹤對焦	<p>智慧型臉部追蹤對焦可為畫面任何位置的人物臉部設定對焦和曝光，防止相機在集體人像拍攝中對焦於背景。適用於強調人像主體的拍攝。</p> <p>若要使用智慧型臉部追蹤對焦，請按下 MENU/OK 顯示拍攝選單並將 臉部追蹤對焦 選為 開。相機在豎直和橫向方位都可偵測臉部；若偵測到一個臉部，相機將使用綠色邊框對其進行標識。若畫面中有多個臉部，相機將選擇離中心最近的臉部，其他的用白色邊框標識。</p> <div style="text-align: right; margin-bottom: 10px;">  </div> <p>① 在某些模式下，相機可能會為畫面整體而不是人像主體設定曝光。</p> <p>① 按下快門鈕時，若拍攝對象位置發生了變化，照片拍攝後，他們的臉部可能不在綠色邊框標識的區域。</p>

AF 自動對焦設定（接上頁）

選項	說明
眼睛對焦 AF	<p>設定智慧型臉部追蹤對焦處於開啟狀態時相機是否偵測並對焦於眼睛。可選擇 自動（相機自動選擇對焦於哪只眼睛），右眼優先（相機對焦於右眼），左眼優先（相機對焦於左眼）以及 關（眼睛對焦關閉）。</p> <p>◆ 若由於被頭髮、眼鏡或其他物體遮擋而導致相機無法偵測到拍攝對象的眼睛，相機將對焦於臉部。</p> 
PRE-AF	<p>若選擇了 開，即使未半按快門鈕，相機也將持續調整對焦。請注意，這將增加電池電量的消耗。</p>
AF 輔助燈	<p>若選擇了 開，AF 輔助燈將會點亮以輔助自動對焦。</p> <p>◆ 當設定選單中的 聲音與閃光燈 選為 關 時，AF 輔助燈將會自動關閉。</p> <p>① 在某些情況下使用 AF 輔助燈時，相機可能無法對焦。若相機無法在近拍模式下對焦，請嘗試增加與拍攝對象之間的距離。</p> <p>① 應避免將 AF 輔助燈直接照射拍攝對象的眼睛。</p>

ISO 感光度 ISO

控制相機對光線的敏感度（ 75）。

◀ 影像尺寸

選擇用於記錄靜態照片的尺寸和縱橫比。

● 縱橫比

縱橫比為 3:2 的照片，其顯示比例與 35mm 軟片畫面相同，而縱橫比為 16:9 的照片則適合在高畫質（HD）裝置上顯示。縱橫比為 1:1 的照片是正方形的。

選項	列印的最大尺寸	選項	列印的最大尺寸
L 3:2	41 × 28cm	S 3:2	21 × 14cm
L 16:9	41 × 23cm	S 16:9	21 × 12cm
L 1:1	28 × 28cm	S 1:1	14 × 14cm
M 3:2	29 × 20cm		
M 16:9	29 × 16cm		
M 1:1	20 × 20cm		

◀ 影像尺寸 在相機關閉或選擇了其他拍攝模式時不會重設。

⊕ 影像品質

選擇檔案格式和壓縮率。選擇 **FINE** 或 **NORMAL** 記錄 JPEG 影像，選擇 **RAW** 記錄 RAW 影像或者選擇 **FINE + RAW** 或 **NORMAL + RAW** 同時記錄 JPEG 和 RAW 影像。**FINE** 和 **FINE + RAW** 使用較低 JPEG 壓縮率以記錄較高品質 JPEG 影像，而 **NORMAL** 和 **NORMAL + RAW** 則使用較高 JPEG 壓縮率以增加可儲存的影像數量。

◻ 動態範圍

控制對比度。較低值用於在進行室內拍攝或陰天拍攝時增加對比度，較高值用於在拍攝高對比度場景時減少明亮部和陰暗部中細節的流失。建議將較高的值用於同時包括陽光和較深陰影的場景，以及下列高對比度的拍攝對象：水上的陽光、鮮亮光線下秋天的葉子、蔚藍天空下的人物肖像以及白色物體或穿白色衣服的人物等；但是請注意，使用較高值拍攝的照片中可能會出現雜色斑點。

- ◆ 若選擇了 **自動**，相機將根據拍攝對象和拍攝條件自動選擇 **100 100%** 或 **200 200%**。半按快門鈕時將顯示快門速度和光圈。
- ◆ **200 200%** 在感光度 ISO 400 及以上時可用，**400 400%** 在感光度 ISO 800 及以上時可用。

◻ 軟片模擬

模擬不同類型軟片的效果（**79**）。

📷 自拍

使用自拍拍攝照片（**79**）。

 間隔計時器拍攝

調整間隔定時拍攝的設定（ 81）。

 白平衡

調整色彩以適應光源（ 82）。

 色彩

調整色彩濃度。

 銳利度

銳化或柔化輪廓。

 明亮部色調

調整明亮部表現。

 陰暗部色調

調整陰暗部表現。

 減少雜訊

減少在高感光度下所拍照片中的雜訊。

 長時曝光減少雜訊

選擇 **開** 可減少長時間曝光中產生的斑點（ 53）。

 鏡頭調整優化器

選擇 **開** 可透過調整衍射和鏡頭邊緣的輕微對焦損失提高畫質。

 選擇自訂設定

重新啓用使用  編輯/儲存自訂設定 儲存的設定。

 編輯/儲存自訂設定

儲存設定（ 84）。

轉接環設定

為使用選購 **FUJIFILM M MOUNT ADAPTER** (圖 85) 所連接的 M 卡口鏡頭調整設定。

不用鏡頭拍攝

選擇當未安裝鏡頭時是否啟用快門釋放。

MF 輔助

選擇在手動對焦模式下對焦如何顯示 (圖 70)。

- **標準**：對焦以正常狀態顯示 (對焦峰值亮點和數位化分割影像不可用)。
- **數位化分割影像**：一種黑白分割影像顯示。
- **對焦峰值亮點**：相機增強高對比度的輪廓。請選擇色彩和峰值等級。

AE/AF 鎖定模式

若選擇了 **按下時開啓 AE/AF-LOCK**，曝光和/或對焦將在按下 **AE-L** 或 **AF-L** 鈕期間鎖定。若選擇了 **AE/AF-鎖定開關切換**，曝光和/或對焦將在按下 **AE-L** 或 **AF-L** 鈕時鎖定，並保持鎖定直至再次按下該按鈕。

AF 鎖定模式

選擇 **AF-L** 鈕所執行的功能 (圖 56)。

測光

選擇當智慧型臉部追蹤對焦關閉時，相機如何測定曝光 (圖 58)。

連鎖重點自動曝光與對焦區域

當 **自動對焦設定 > 自動對焦模式** 選為 **單一點** 且 **測光** 選為 **點** 時，選擇 **開** 可對目前對焦框進行測光。

閃光燈設定

調整閃光燈設定。

選項	說明
閃光燈模式	選擇閃光燈模式 (36)。
閃光補償	調整閃光燈亮度。可從 +2EV 至 -2EV 之間的值中進行選擇。請注意，根據拍攝條件及相機與拍攝對象之間距離的不同，可能無法達到預期效果。
消除紅眼	選擇 開 可消除閃光引起的紅眼現象。 <ul style="list-style-type: none"> ◆ 防紅眼僅在偵測到臉部時執行。 ◆ 消除紅眼無法用於 RAW 影像。

影片設定

調整動畫設定 (38)。

選項	說明
錄影模式	選擇用於動畫錄製的影格大小和速率。 <ul style="list-style-type: none"> • 1920 × 1080 60 fps : 全 HD (60 fps) • HD 1280 × 720 60 fps : HD (60 fps) • 1920 × 1080 50 fps : 全 HD (50 fps) • HD 1280 × 720 50 fps : HD (50 fps) • 1920 × 1080 30 fps : 全 HD (30 fps) • HD 1280 × 720 30 fps : HD (30 fps) • 1920 × 1080 25 fps : 全 HD (25 fps) • HD 1280 × 720 25 fps : HD (25 fps) • 1920 × 1080 24 fps : 全 HD (24 fps) • HD 1280 × 720 24 fps : HD (24 fps)
動畫感光度 ISO	從 自動 或者 ISO 400 至 6400 之間的設定中選擇用於動畫錄製的感光度。 <ul style="list-style-type: none"> ◆ 該設定對照片沒有影響。
麥克風音量調整	調整麥克風錄製音量。
麥克風/遙控器	指定連接至麥克風/遙控器連接孔的裝置是麥克風還是遙控器 (39、54)。

軟片模擬包圍

選擇用於軟片模擬包圍的軟片類型（ 62）。

防手震模式

從下列影像穩定選項中進行選擇：

選項	說明
  連續 + 動態	影像穩定開啓。若選擇了 + 動態，偵測到移動物體時相機將調整快門速度以減少動作模糊。
 持續	
  拍攝 + 動態	除僅當半按快門鈕或釋放快門時才執行影像穩定外，其他與上述相同。
 攝影時作用	
關	影像穩定關閉。使用三腳架時請選擇該選項。

- ◆ + 動態 在感光度設為固定值時不起作用，並且還可能在某些其他設定組合下不可用。其效果可能因光線環境及物體移動速度的不同而異。
- ◆ 防手震模式僅在安裝了支援影像穩定的鏡頭時可用。

無線通訊

透過無線網路連線至智慧型手機或平板裝置（ 117）。

- ◆ 有關詳情，請參閱 <http://fujifilm-dsc.com/wifi/>。

光圈設定

選擇使用不具備光圈環的鏡頭時用於調整光圈的方法。

- 自動 +  手動：旋轉後指令轉盤選擇光圈。轉過最小光圈可選擇 **A**（自動）。
- 自動：光圈由相機自動選擇；相機將在曝光模式 **P**（程式自動 AE）或 **S**（快門優先 AE）下運作。
- 手動：旋轉後指令轉盤選擇光圈；相機將在曝光模式 **A**（光圈優先 AE）或 **M**（手動）下運作。
- ◆ 在相機鏡頭視野被放大期間，光圈無法調整。

快門類型

選擇快門類型。選擇電子快門可關閉快門音。

選項	說明
MS 機械快門	使用機械快門拍攝照片。
ES 電子快門	使用電子快門拍攝照片。
MS 機械 + ES 電子	相機根據拍攝條件選擇快門類型。

- ◆ 若選擇了 **ES 電子快門** 或 **MS 機械 + ES 電子**，透過將快門速度轉盤旋轉至 4000 後再旋轉指令轉盤可選擇高於 $\frac{1}{4000}$ 秒的快門速度。
- ◆ 有關相機使用不具備光圈環的鏡頭時指令轉盤的功能的資訊，請參閱“不帶光圈環的鏡頭”（ 11）。
- ◆ 無論選擇了何種選項，拍攝移動全景時均使用機械快門。使用電子快門時，快門速度和感光度會分別限制為 $\frac{1}{32000}$ –1 秒和 ISO 6400–200，長時曝光減少雜訊將不起作用。在連拍模式下，對焦和曝光固定為每次連拍中拍攝第一張照片時的值。
- ① 使用電子快門拍攝移動的拍攝對象時照片中可能會出現變形，而在螢光燈或者其他閃爍或不穩定照明下拍攝的照片中可能會出現條帶痕跡和霧像。若在快門靜音時拍攝照片，請尊重拍攝對象的肖像權和隱私權。

使用選單：播放模式

若要顯示播放選單，請在播放模式中按下 **MENU/OK**。反白顯示項目並按下選擇器右方檢視選項，然後反白顯示一個選項並按下 **MENU/OK**。設定完成後按下 **DISP/BACK** 退出。



播放選單選項

無線通訊

透過無線網路連線至智慧型手機或平板裝置（圖 117）。

◆ 有關詳情，請參閱 <http://app.fujifilm-dsc.com>。

RAW 轉檔

建立 RAW 照片的 JPEG 副本（圖 78）。

刪除

刪除所有或所選照片。

- **單一畫面**：按下選擇器左方或右方捲動照片，然後按下 **MENU/OK** 可刪除目前照片（不會顯示確認對話框）。
- **已選擇顯示框格**：反白顯示照片並按下 **MENU/OK** 可確認或取消選擇。操作完成時，按下 **DISP/BACK** 顯示確認對話框，然後反白顯示 **執行** 並按下 **MENU/OK**。
- **所有畫面**：螢幕中將顯示確認對話框；反白顯示 **執行** 並按下 **MENU/OK** 可刪除所有未受保護的照片。

裁切

建立目前照片的裁切副本。

- 1 顯示所需照片。
 - 2 在播放選單中選擇  裁切。
 - 3 使用  和  鈕放大或縮小，然後按下選擇器上方、下方、左方或右方捲動照片，直到顯示所需部分。
 - 4 按下 **MENU/OK** 顯示確認對話框。
 - 5 再次按下 **MENU/OK** 將裁切副本儲存為單獨檔案。
- ◆ 裁切包含的區域越大，則副本的影像尺寸越大，所有副本的縱橫比均為 3:2。若最終副本的尺寸為 ，執行將會顯示為黃色。

調整尺寸

建立目前照片的小型副本。

- 1 顯示所需照片。
 - 2 在播放選單中選擇  調整尺寸。
 - 3 反白顯示一個尺寸並按下 **MENU/OK** 顯示確認對話框。
 - 4 再次按下 **MENU/OK** 將調整尺寸後的副本儲存為單獨檔案。
- ◆ 可用尺寸根據原始影像尺寸的不同而異。

🔒 保護

保護照片不被誤刪。反白顯示下列選項之一並按下 **MENU/OK**：

- **設定/取消**：保護所選照片。按下選擇器左方或右方可檢視照片，再按下 **MENU/OK** 可確認或取消選擇。操作完成時按下 **DISP/BACK**。
 - **全部保護**：保護所有照片。
 - **全部重新設定**：取消所有照片的保護。
- ① 當記憶卡格式化時（ 113），受保護照片將被刪除。

🔄 影像旋轉

旋轉照片。

- 1 顯示所需照片。
 - 2 在播放選單中選擇 **🔄 影像旋轉**。
 - 3 按下選擇器下方順時針旋轉照片 90°，按下上方則逆時針旋轉照片 90°。
 - 4 按下 **MENU/OK**。無論何時在相機上播放，照片都自動以所選方位顯示。
- ❖ 無法旋轉受保護的照片。請在旋轉照片前取消保護。
 - ❖ 本相機可能無法旋轉其他裝置建立的照片。在相機中被旋轉的照片，當在電腦或其他相機上進行檢視時將不會旋轉。
 - ❖ 使用 **📷 畫面設定 > 自動旋轉播放** 拍攝的照片在播放過程中會自動按正確的方位顯示（ 108）。

消除紅眼

消除人像中的紅眼。相機將分析影像；若偵測到紅眼，影像將被處理以建立消除了紅眼的副本。

1 顯示所需照片。

2 在播放選單中選擇  消除紅眼。

3 按下 **MENU/OK**。

- ❖ 若相機無法偵測到臉部或臉部處於側面狀態，紅眼可能無法消除。根據場景的不同，效果可能不同。無法消除以下照片中的紅眼：已使用消除紅眼處理過的照片或使用其他裝置建立的照片。
- ❖ 處理影像需要的時間隨偵測到的臉部數量的不同而異。
- ❖ 使用  消除紅眼 建立的副本在播放過程中以  圖示標識。
- ❖ 無法為 RAW 影像執行消除紅眼。

自動播放

以自動播放方式檢視照片。請選擇播放類型並按下 **MENU/OK** 開始播放。在播放過程中可隨時按下 **DISP/BACK** 檢視螢幕說明。按下 **MENU/OK** 可隨時結束播放。

選項	說明
一般	按下選擇器左方或右方將返回前一張或檢視下一張。選擇 漸顯 可在兩張照片之間形成淡入淡出的表示效果。
漸顯	
一般 	除相機自動放大臉部外，其他與上述相同。
漸顯 	
多張	一次顯示多張照片。

- ❖ 自動播放過程中，相機不會自動關閉。

相簿助理

使用您最喜愛的照片建立相簿（☎ 87）。

標記選擇使用於上傳

使用 MyFinePix Studio（僅 Windows）選擇照片上傳至 YouTube、Facebook 或 MyFinePix.com。

- 1 選擇 **YouTube** 選擇動畫上傳至 YouTube，選擇 **Facebook** 選擇照片和動畫上傳至 Facebook，或者選擇 **MyFinePix.com** 選擇照片上傳至 MyFinePix.com。
- 2 按下選擇器左方或右方顯示照片，然後按下 **MENU/OK** 確認或取消選擇。選擇您想要的所有照片後，按下 **DISP/BACK** 退出。
 - ◆ 僅可選擇動畫上傳至 YouTube。
 - ◆ 僅可選擇照片上傳至 MyFinePix.com。
 - ◆ 播放過程中，所選照片以  **YouTube**、 **Facebook** 或  **MyFinepix.com** 圖示標識。
 - ◆ 選擇 **全部重新設定** 可取消選擇所有照片。若所影響照片的數量很大，可能需要一些時間完成操作。操作完成前，按下 **DISP/BACK** 可退出。

上傳照片（僅 Windows）

使用 MyFinePix Studio 中的 **YouTube/Facebook/MyFinePix.com Upload**（**YouTube/Facebook/MyFinePix.com 上傳**）選項可上傳所選照片。有關安裝 MyFinePix Studio 並將相機連接至電腦的資訊，請參閱“在電腦上檢視照片”（☎ 118）。

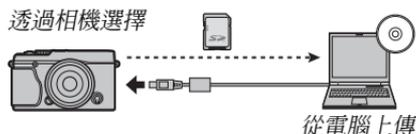
**影像搜尋**

搜尋照片（☎ 89）。

PC 自動儲存

透過無線網路將照片上傳至電腦（圖 117）。

◆ 有關詳情，請參閱 <http://app.fujifilm-dsc.com>。

預設列印 (DPOF)

選擇將在 DPOF 和 PictBridge 相容裝置上列印的照片（圖 123）。

instax 印表機列印

在選購的 FUJIFILM instax SHARE 印表機上列印照片（圖 127）。

縱橫比

選擇高畫質 (HD) 裝置如何顯示縱橫比為 3:2 的照片 (該選項僅當連接了 HDMI 線組時可用)。選擇 16:9 將全螢幕顯示影像，影像上下兩邊將被裁切掉；選擇 3:2 則顯示整個影像，影像左右兩邊有黑色條帶。



設定選單

使用設定選單

1 顯示設定選單。

1.1 按下 **MENU/OK** 顯示目前模式的選單。



1.2 按下選擇器左方反白顯示目前選單的標籤。



1.3 按下選擇器下方反白顯示包含所需選項的設定選單標籤。



1.4 按下選擇器右方將游標置於設定選單中。



2 調整設定。

反白顯示項目並按下選擇器右方檢視選項，然後反白顯示一個選項並按下 **MENU/OK**。設定完成後按下 **DISP/BACK** 退出。

設定選單選項

日期/時間

設定相機時鐘（ 22）。

時差

在旅行時，您可將相機時鐘從居住地時區立即切換至目的地的當地時區。指定當地時區和居住地時區之間時差的步驟如下：

- 1 反白顯示  **當地** 並按下 **MENU/OK**。
- 2 使用選擇器選擇當地時區和居住地時區之間的時差。設定完成時，請按下 **MENU/OK**。

若要將相機時鐘設為當地時間，請反白顯示  **當地** 並按下 **MENU/OK**。若要將時鐘設為您居住地時區的時間，請選擇  **居住地**。若選擇了  **當地**，相機開啓時  將顯示 3 秒。

言語/LANG.

選擇語言（ 22）。

重新設定

將拍攝或設定選單選項重設為預設值。使用  **編輯/儲存自訂設定**、 **無線設定** 以及設定選單中的  **日期/時間**、 **時差** 選項建立的自訂白平衡、自訂設定庫不受影響。

- 1 反白顯示所需選項並按下選擇器右方。
- 2 螢幕中將顯示確認對話框；反白顯示 **執行** 並按下 **MENU/OK**。

聲音與閃光燈

選擇 **關** 可在相機所發出的聲音或燈光不合時宜的場合關閉喇叭、閃光燈和輔助燈。 將在選擇了 **關** 時顯示在螢幕中。

▶ 聲音設定

調整聲音設定。

選項	說明
操作音量	調整操作相機控制鈕時所發出聲音的音量。選擇 關 （靜音）可關閉控制鈕的聲音。
快門音量	調整釋放快門時所發出聲音的音量。選擇 關 （靜音）可關閉快門音。
快門音	選擇快門的聲音
錄放音	調整動畫播放的音量。

☑ 畫面設定

調整顯示設定。

選項	說明									
攝影圖像顯示	選擇拍攝後影像顯示的時間長度。色彩可能與最終影像中的色彩稍有不同，並且在高感光度時可能出現“雜訊”（斑點）。									
	<table border="1"> <thead> <tr> <th>選項</th> <th>說明</th> </tr> </thead> <tbody> <tr> <td>連續</td> <td>照片顯示在螢幕中直到按下 MENU/OK 鈕或半按快門鈕。按下指令轉盤的中央可放大目前對焦點；再次按下則取消變焦。</td> </tr> <tr> <td>1.5 秒</td> <td rowspan="2">照片顯示 1.5 秒（1.5 秒）或 0.5 秒（0.5 秒），或者直到半按快門鈕為止。</td> </tr> <tr> <td>0.5 秒</td> </tr> <tr> <td>關</td> <td>拍攝後照片不會顯示。</td> </tr> </tbody> </table>	選項	說明	連續	照片顯示在螢幕中直到按下 MENU/OK 鈕或半按快門鈕。按下指令轉盤的中央可放大目前對焦點；再次按下則取消變焦。	1.5 秒	照片顯示 1.5 秒（ 1.5 秒 ）或 0.5 秒（ 0.5 秒 ），或者直到半按快門鈕為止。	0.5 秒	關	拍攝後照片不會顯示。
	選項	說明								
	連續	照片顯示在螢幕中直到按下 MENU/OK 鈕或半按快門鈕。按下指令轉盤的中央可放大目前對焦點；再次按下則取消變焦。								
	1.5 秒	照片顯示 1.5 秒（ 1.5 秒 ）或 0.5 秒（ 0.5 秒 ），或者直到半按快門鈕為止。								
0.5 秒										
關	拍攝後照片不會顯示。									
EVF 自動旋轉顯示	選擇觀景窗中的指示器是否根據相機方位進行旋轉（☞ 25）。無論選擇了何種選項，螢幕中的指示器都不會旋轉。									
在手動模式預覽曝光	選擇 開 可在手動曝光模式下啓用曝光預覽。使用閃光燈時，或者拍攝照片時曝光可能會改變的其他情況下，請選擇 關 。									

☑ 畫面設定 (接上頁)							
選項	說明						
EVF 亮度	調整電子觀景窗螢幕亮度。						
LCD 亮度	調整 LCD 螢幕亮度。						
預覽相片效果	選擇 開 可在 LCD 螢幕中預覽軟片模擬、白平衡及其他設定的效果。選擇 關 可使低對比度、背光場景中的陰影部分以及其他難以看清的拍攝對象更加清晰可見。 ◆ 若選擇了 關 ，螢幕中可能無法看清相機設定的效果，並且色彩和色調可能不同於最終照片的色彩色調。但相機會調整螢幕以顯示進階濾鏡及黑白和棕褐色設定的效果。						
	取景框	選擇拍攝模式下可用取景網格的類型。 <table border="1" style="width: 100%; text-align: center;"> <thead> <tr> <th>☐ 九宮格線最佳構圖顯示</th> <th>☐ 24 宮格線最佳構圖顯示</th> <th>☐ HD 影像框格</th> </tr> </thead> <tbody> <tr> <td>  適用於“三分法”構圖。 </td> <td>  6×4 網格。 </td> <td>  在由螢幕頂部和底部的線條所示的裁切區域中構圖 HD 照片。 </td> </tr> </tbody> </table>	☐ 九宮格線最佳構圖顯示	☐ 24 宮格線最佳構圖顯示	☐ HD 影像框格	 適用於“三分法”構圖。	 6×4 網格。
☐ 九宮格線最佳構圖顯示	☐ 24 宮格線最佳構圖顯示	☐ HD 影像框格					
 適用於“三分法”構圖。	 6×4 網格。	 在由螢幕頂部和底部的線條所示的裁切區域中構圖 HD 照片。					
自動旋轉播放	選擇 開 可在播放過程中自動旋轉“直立”（人像方位）照片。						
焦距確認	若選擇了 開 ，當在手動對焦模式下旋轉對焦環時，相機將自動放大鏡頭視野（☐ 69）。						
對焦距離單位	選擇用於對焦距離指示的單位（☐ 69）。						
顯示自訂設定	選擇標準顯示的項目（☐ 27）。						

☑ 按鈕/轉盤設定

選擇相機控制所執行的功能。

選項	說明						
功能 (Fn) 設定	選擇功能鈕所執行的功能 (☞ 45)。						
選擇鈕設定	設定選擇器上、下、左、右方向鈕所執行的功能。						
	<table border="1"> <thead> <tr> <th>選項</th> <th>說明</th> </tr> </thead> <tbody> <tr> <td>Fn按鈕</td> <td>選擇鈕充當功能鈕。</td> </tr> <tr> <td>對焦區域</td> <td>選擇鈕可用於定位對焦區域。</td> </tr> </tbody> </table>	選項	說明	Fn按鈕	選擇鈕充當功能鈕。	對焦區域	選擇鈕可用於定位對焦區域。
	選項	說明					
Fn按鈕	選擇鈕充當功能鈕。						
對焦區域	選擇鈕可用於定位對焦區域。						
編輯/儲存快速選單	選擇快速選單中顯示的選項 (☞ 43)。						
指令轉盤設定	選擇指令轉盤是控制快門速度 (S.S , 預設選項) 還是控制光圈 (F)。 ◆ 僅當使用不具備光圈環的鏡頭時, 該選項才有效。						
AE-L/AF-L按鈕設定	切換 AF-L 和 AE-L 鈕的功能。						

🔄 對焦環

選擇按什麼方向旋轉對焦環以增加對焦距離。

🔋 電源管理

調整電源管理設定。

選項	說明
自動關機	選擇未進行任何操作時, 相機自動關閉前的時間長度。較短的時間將延長電池壽命, 若選擇了 關 , 則需手動關閉相機。請注意, 在某些情況下, 即使選擇了 關 , 相機也將自動關閉。
高效能	選擇 開 可進行更快的對焦並可減少關閉相機後重新開啓相機所需的時間。

感應器清潔中

去除相機影像感應器上的灰塵。

- **執行：**立即清潔感應器 (📷 xi)。
- **開啓時：**若選擇了該選項，感應器清潔將在相機開啓時執行。
- **關閉時：**若選擇了該選項，感應器清潔將在相機關閉時執行（但是如果相機在播放模式下關閉，則不會執行感應器清潔操作）。
- ◆ 使用感應器清潔無法去除的灰塵可手動去除 (📷 134)。

儲存資料設定

調整檔案管理設定。

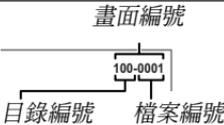
選項	說明	
畫面計數功能	新照片儲存為由四位數字檔案編號命名的影像檔案，該編號即在上一檔案編號上加一。在播放過程中顯示的檔案編號如右圖所示。 畫面計數功能 控制當插入一張新的記憶卡，或目前記憶卡格式化時，是否將檔案編號重設為 0001。	
		
	選項	說明
	連續	編號從上次使用的檔案編號或第一個可用檔案編號（兩者中取較大值）繼續。選擇該選項可減少帶有重複檔案名的照片數量。
歸零	格式化或插入新的記憶卡後，編號重設為 0001。	
<ul style="list-style-type: none"> ◆ 若畫面編號達到 999-9999，快門將無法釋放 (📷 141)。 ◆ 選擇  重新設定 (📷 106) 可將 畫面計數功能 設為 連續，但不會重設檔案編號。 ◆ 其他相機所拍照片的畫面編號可能不同。 		
記錄未修改前影像	選擇 開 可儲存使用  消除紅眼 所拍照片的未處理副本。	
編輯檔案名稱	更改檔案名首碼。sRGB 影像使用 4 位字母首碼（預設為 “DSCF”），Adobe RGB 影像則使用一條底線後接 3 位字母首碼（“DSF”）。	

色彩範圍

選擇色彩再現的可用色域。

選項	說明
sRGB	在大多數情況下建議使用。
Adobe RGB	用於商業印刷。

EVF/LCD設定

選擇一種顯示 (24) 。

📶 連接設定

調整設定以連線無線裝置，包括智慧型手機、電腦和 FUJIFILM instax SHARE 印表機。

選項	說明						
	調整設定以連線無線網路。						
	<table border="1"> <thead> <tr> <th>選項</th> <th>說明</th> </tr> </thead> <tbody> <tr> <td>無線設定</td> <td> <p>一般設定 選擇 名字 可為相機設定一個名字使其可在無線網路上識別（預設設定下，指定給相機的名字獨一無二），選擇 重設無線設定 則可恢復預設設定。</p> <p>縮至 SP 用大小 選擇 開（預設設定，在大多數情況下建議使用）可將較大影像的尺寸調整至 3M 以上傳至智慧型手機，選擇 關 則以原始尺寸上傳影像。調整尺寸僅套用於上傳至智慧型手機的副本；原始影像不受影響。</p> <p>PC 自動儲存設定 選擇 刪除註冊的目的地 PC 可取消所選目的地，選擇 上次連線的詳細資料 則可檢視最近與相機連接的電腦。</p> </td> </tr> </tbody> </table>	選項	說明	無線設定	<p>一般設定 選擇 名字 可為相機設定一個名字使其可在無線網路上識別（預設設定下，指定給相機的名字獨一無二），選擇 重設無線設定 則可恢復預設設定。</p> <p>縮至 SP 用大小 選擇 開（預設設定，在大多數情況下建議使用）可將較大影像的尺寸調整至 3M 以上傳至智慧型手機，選擇 關 則以原始尺寸上傳影像。調整尺寸僅套用於上傳至智慧型手機的副本；原始影像不受影響。</p> <p>PC 自動儲存設定 選擇 刪除註冊的目的地 PC 可取消所選目的地，選擇 上次連線的詳細資料 則可檢視最近與相機連接的電腦。</p>		
選項	說明						
無線設定	<p>一般設定 選擇 名字 可為相機設定一個名字使其可在無線網路上識別（預設設定下，指定給相機的名字獨一無二），選擇 重設無線設定 則可恢復預設設定。</p> <p>縮至 SP 用大小 選擇 開（預設設定，在大多數情況下建議使用）可將較大影像的尺寸調整至 3M 以上傳至智慧型手機，選擇 關 則以原始尺寸上傳影像。調整尺寸僅套用於上傳至智慧型手機的副本；原始影像不受影響。</p> <p>PC 自動儲存設定 選擇 刪除註冊的目的地 PC 可取消所選目的地，選擇 上次連線的詳細資料 則可檢視最近與相機連接的電腦。</p>						
PC 自動儲存設定	選擇上傳目的地。選擇 簡易設定 可使用 WPS 進行連線，選擇 手動設定 則可手動配置網路設定。						
	檢視從智慧型手機下載的位置資料並選擇是否將資料與照片一起儲存。						
	<table border="1"> <thead> <tr> <th>選項</th> <th>說明</th> </tr> </thead> <tbody> <tr> <td>地理標記</td> <td>選擇從智慧型手機下載的位置資料是否在照片拍攝時嵌入照片。</td> </tr> <tr> <td>位置資訊</td> <td>顯示最後一次從智慧型手機下載的位置資料。</td> </tr> </tbody> </table>	選項	說明	地理標記	選擇從智慧型手機下載的位置資料是否在照片拍攝時嵌入照片。	位置資訊	顯示最後一次從智慧型手機下載的位置資料。
選項	說明						
地理標記	選擇從智慧型手機下載的位置資料是否在照片拍攝時嵌入照片。						
位置資訊	顯示最後一次從智慧型手機下載的位置資料。						
instax 印表機連接設定	調整設定以連接至選購的 FUJIFILM instax SHARE 印表機（🖨️ 126）。						

📌 有關無線連線的詳細資訊，請訪問 <http://fujifilm-dsc.com/wifi/>

格式化

格式化記憶卡的步驟如下：

- 1 在設定選單中反白顯示 **格式化** 並按下 **MENU/OK**。
 - 2 螢幕中將顯示確認對話框。若要格式化記憶卡，請反白顯示 **執行** 並按下 **MENU/OK**。
選擇 **取消** 或按下 **DISP/BACK** 可退出而不格式化記憶卡。
- ① 所有資料（包括受保護照片）將從記憶卡中刪除。請確定重要檔案已複製到電腦或其他儲存裝置。
- ① 在格式化過程中請勿打開電池室蓋。

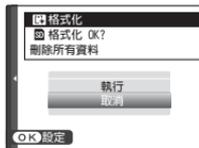

出廠預設設定

下表列出了拍攝及設定選單中選項的出廠預設設定。使用設定選單中的  **重新設定** 選項 (圖 106) 可恢復這些設定。

■ 拍攝選單

選單	預設設定
 進階濾鏡	 玩具相機
 場景設定	 進階自動場景識別
 自動對焦設定	 區 • AF-S 優先選擇：釋放 • AF-C 優先選擇：釋放 AF-S 關 關  自動 關 開
自動對焦模式	
釋放/對焦優先	
立即自動對焦設定	
AF+MF	
臉部追蹤對焦	
眼睛對焦 AF	
PRE-AF	
AF 輔助燈	
 感光度 ISO	200
 影像尺寸	 3:2
 影像品質	FINE

選單	預設設定
 動態範圍	 100%
 軟片模擬	 PROVIA/標準
 自拍	關
 白平衡	自動
 色彩	(0) 標準
 銳利度	(0) 標準
 明亮部色調	(0) 標準
 陰暗部色調	(0) 標準
 減少雜訊	(0) 標準
 長時間曝光減少雜訊	開
 鏡頭調整優化器	開
 轉接環設定	鏡頭 5 (50mm)

選單	預設設定
 不用鏡頭拍攝	關
 MF 輔助	標準
 AE/AF 鎖定模式	按下時開啓 AE/AF-LOCK
 AF 鎖定模式	僅鎖定 AF
 測光	 多重
 連鎖重點自動曝光與對焦區域	開
 閃光燈 設定	
閃光燈模式	自動
閃光補償	± 0
消除紅眼	關

選單	預設設定
 影片設定	
錄影模式	 1920 × 1080 60 fps
動畫感光度 ISO	自動
麥克風音量調整	3
麥克風/遙控器	 麥克風
 軟片模擬包圍	
軟片1	 PROVIA/標準
軟片2	 Velvia/艷麗
軟片3	 ASTIA/柔和
 光圈設定	自動 +  手動
 快門類型	MS 機械快門

■ 設定選單

選單	預設設定
 聲音與閃光燈	開
 聲音設定	
操作音量	
快門音量	
快門音	♪ 1 快門音 1
錄放音	7
 畫面設定	
攝影圖像顯示	關
EVF自動旋轉顯示	開
在手動模式預覽曝光	開
EVF亮度	0
LCD亮度	0
預覽相片效果	開
取景框	 九宮格線最佳構圖顯示
自動旋轉播放	開
焦距確認	關
對焦距離單位	公尺
顯示自訂設定	<ul style="list-style-type: none"> • 取景框：<input type="checkbox"/> • 電子水平儀：<input type="checkbox"/> • AF 距離指示：<input type="checkbox"/> • 色階分佈圖：<input type="checkbox"/> • 所有其他選項：<input checked="" type="checkbox"/>

選單	預設設定
 按鈕/轉盤設定	
功能 (Fn) 設定	請參閱第 44 頁。
選擇鈕設定	Fn 按鈕
編輯/儲存快速選單	請參閱第 41 頁。
AE-L/AF-L 按鈕設定	AE-L/AF-L
 對焦環	 順時針
 電源管理	
自動關機	2 分鐘
高效能	關
 感應器清潔中	
開啓時	關
關閉時	開
 儲存資料設定	
畫面計數功能	連續
記錄未修改前影像	關
 色彩範圍	sRGB
 EVF/LCD 設定	 眼感應器
 連接設定	
無線設定	<ul style="list-style-type: none"> • 縮至 SP 用大小 ：開 • 地理標記：開 • 位置資訊：開
地理標記設定	

相機連接

無線傳輸

訪問無線網路並連線至電腦、智慧型手機或平板裝置。有關下載和其他資訊，請參閱 <http://app.fujifilm-dsc.com/>。

無線連線：智慧型手機

將“FUJIFILM Camera Remote”應用程式安裝至您的智慧型手機可瀏覽相機上的影像，下載所選影像，遙控相機，或者將位置資料複製到相機中。若要連線智慧型手機，請按下相機功能鈕（Fn7/Wi-Fi）。

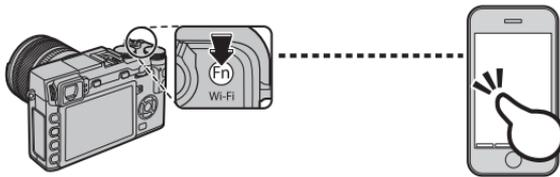

◆ 您也可使用相機拍攝和播放選單中的  無線通訊 選項進行連線。

無線連線：電腦

一旦您已安裝“FUJIFILM PC AutoSave”應用程式並將電腦配置為從相機所複製影像的目的地，您即可使用相機播放選單中的  PC 自動儲存 選項或透過在播放模式下按住功能鈕（Fn7/Wi-Fi）從相機上傳照片。

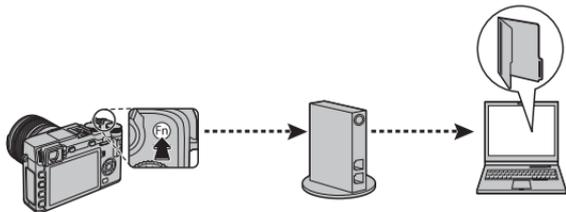

相機
連接

在電腦上檢視照片

閱讀本章節可獲得有關將照片複製到電腦的資訊。

Windows

您可使用 MyFinePix Studio 將照片複製到您的電腦進行儲存、檢視、整理及列印。MyFinePix Studio 可從以下網站進行下載：

<http://fujifilm-dsc.com/mfs/>

一旦下載完畢，請按兩下所下載的檔案（“MFPS_Setup.EXE”）並按照螢幕指示完成安裝。安裝完成後請繼續“連接相機”（ 119）操作。

Macintosh

您可使用“影像擷取”（電腦隨附）或其他軟體將照片複製到您的電腦。請繼續“連接相機”（ 119）操作。

檢視 RAW 檔案

若要在電腦上檢視 RAW 檔案，請使用可從以下網站下載的 RAW FILE CONVERTER：

<http://fujifilm-dsc.com/rfc/>

連接相機

1 找出包含您想要複製到電腦的照片的記憶卡，並將其插入相機（圖 17）。

◆ 首次啟動軟體時，Windows 使用者可能需要 Windows 光碟。

① 傳輸過程中斷電可能導致資料流失或損壞記憶卡。請在連接相機前插入新電池或充滿電的電池。

2 關閉相機並如圖所示連接 USB 線組，確保將接頭完全插入。請將相機直接連接至電腦，勿使用 USB 集線器或鍵盤。

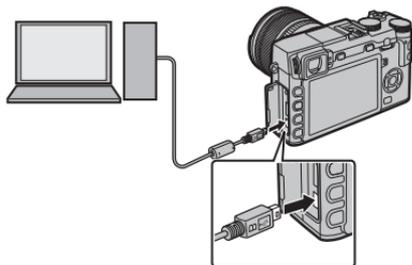

① USB 線組不得超過 60cm 長且必須適合進行資料傳輸。

3 開啓相機。

4 使用 MyFinePix Studio 或作業系統所提供的應用程式將照片複製到電腦。

若要獲取有關使用軟體的更多資訊，請啟動應用程式並從 **Help**（說明）選單中選擇相應的選項。

- ① 若插入的記憶卡包含大量影像，軟體啟動可能會延遲且您可能無法匯入或儲存影像。請使用記憶卡讀卡機傳輸照片。
- ① 關閉相機或斷開 USB 線組的連接前，請確認電腦未顯示訊息提示您正在進行複製，並確認指示燈已熄滅（若複製的影像張數非常多，電腦螢幕上的提示訊息消失後指示燈可能仍保持點亮）。否則，可能導致資料流失或損壞記憶卡。
- ① 插入或取出記憶卡前，請先斷開相機連接。
- ① 某些情況下，可能無法使用訪問獨立電腦上照片的方法來訪問透過軟體儲存至網路伺服器的照片。
- ① 使用需要網際網路連線的服務時，使用者將承擔來自電話公司或網際網路服務提供商的所有相關費用。

斷開相機的連接

確認指示燈已熄滅後，關閉相機並斷開 USB 線組的連接。

透過 USB 列印照片

如果印表機支援 PictBridge，則可將相機直接連接到印表機上並列印照片，不必先將照片複製到電腦上。請注意，根據印表機的不同，其可能不支援下述的某些功能。



連接相機

- 1 如圖所示連接 USB 線組並開啓印表機。

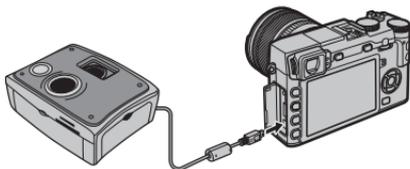

① USB 線組不得超過 60cm 長且必須適合進行資料傳輸。

- 2 開啓相機。☛ USB 將顯示在螢幕上，隨後出現如右下圖所示的 PictBridge 顯示。



- ☛ 您可從已在相機中格式化的記憶卡列印照片。
- ☛ 紙張尺寸、列印品質和邊框可使用印表機進行選擇。

列印選取的照片

- 1 按下選擇器左方或右方顯示您所需列印的照片。



☛ 若要列印一份目前照片，請直接進入步驟 3。

- 2 按下選擇器上方或下方選擇列印份數（最多 99 份）。重複步驟 1-2 可選擇其他照片。



- 3 按下 **MENU/OK** 顯示確認對話框。



- 4 按下 **MENU/OK** 開始列印。



● 列印拍攝日期

若要在照片上列印拍攝日期，請在 PictBridge 顯示中按下 **DISP/BACK**，然後選擇 **列印日期** （若無需在照片上列印拍攝日期，請選擇 **不列印日期**）。為確保日期正確，請在拍攝前設定相機時鐘。某些印表機不支援日期列印。有關詳情，請參閱印表機使用手冊。

列印 DPOF 預設列印

若要列印使用播放選單中的  **預設列印 (DPOF)**（ 104）建立的預設列印，請：

- 1 在 PictBridge 顯示中，按下 **DISP/BACK** 開啓 PictBridge 選單。
- 2 按下選擇器上方或下方反白顯示  **DPOF**。



- 3 按下 **MENU/OK** 顯示確認對話框。



- 4 按下 **MENU/OK** 開始列印。



●● 列印過程中

在列印過程中會顯示如右圖所示的訊息。按下 **DISP/BACK** 可在所有照片列印出來之前取消列印（根據印表機的不同，也可能可以在目前的照片完成列印之前結束列印）。



若列印中斷，請關閉相機，然後重新開啓。

●● 斷開相機的連接

確認螢幕中未顯示以上訊息後再關閉相機，然後斷開 USB 線組的連接。

建立 DPOF 預設列印

播放選單中的  **預設列印 (DPOF)** 選項可用來為與 PictBridge 相容的印表機或支援 DPOF 的裝置建立數位“預設列印”。

●● DPOF

DPOF（數位預設列印格式）是使照片可從記憶卡中儲存的“預設列印”進行列印的標準。預設列印中的資訊包括要列印的照片以及每張照片的列印份數。



■ 顯示日期 /關閉日期

若要修改 DPOF 預設列印，請在播放選單中選擇  預設列印 (DPOF)，然後按下選擇器上方或下方反白顯示 顯示日期  或 關閉日期。

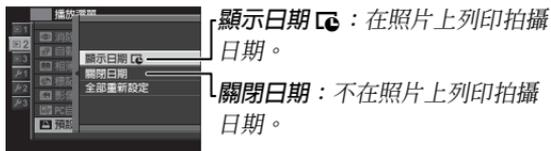

按下 **MENU/OK** 並執行下列步驟。

1 按下選擇器左方或右方顯示您希望在預設列印中包含或從中刪除的照片。



2 按下選擇器上方或下方選擇列印份數（最多 99 份）。若要從預設列印中刪除照片，請按下選擇器下方，直到列印份數為 0。



3 重複進行步驟 1–2 完成預設列印。設定完成時，按下 **MENU/OK** 儲存預設列印，或按下 **DISP/BACK** 退出而不改變預設列印。



4 列印的總數量顯示在螢幕中。按下 **MENU/OK** 退出。



目前預設列印中的照片在播放過程中用  圖示標識。



■ 全部重新設定

若要取消目前預設列印，請在 **預設列印 (DPOF)** 中選擇 **全部重新設定**。螢幕中將顯示如右圖所示的確認對話框；按下 **MENU/OK** 可從預設列印中刪除所有照片。



- ◆ 預設列印最多可包含 999 張照片。
- ◆ 如果插入一張包含有由其他相機所建立的預設列印的記憶卡，則會顯示如右圖所示的訊息。按下 **MENU/OK** 可取消預設列印；新的預設列印必須按照上文所述來建立。



instax SHARE 印表機

在 instax SHARE 印表機上列印數位相機上的照片。

建立連接

在相機設定選單中選擇  連接設定 > instax 印表機連接設定 並輸入 instax SHARE 印表機名稱 (SSID) 和密碼。

印表機名稱 (SSID) 和密碼

印表機名稱 (SSID) 可在印表機底部查看；預設密碼為“1111”。如果您已選擇其他密碼以從智慧型手機進行列印，請輸入該密碼。

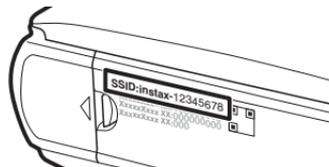

列印照片

1 開啓印表機。



2 在相機播放選單中選擇  instax 印表機列印。相機將連接至印表機。



◆ 若要列印連拍序列中的一幅畫面，請先顯示該畫面，再選擇  instax 印表機列印。

3 使用選擇器顯示您想列印的照片，然後按下 MENU/OK。



- ◆ 使用其他相機拍攝的照片無法列印。
- ◆ 列印區域小於 LCD 螢幕中的可視區域。

4 照片將發送至印表機，列印開始。

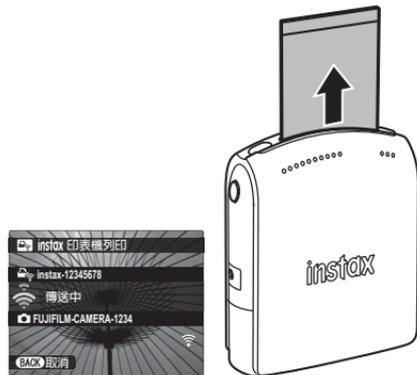

在電視機上檢視照片

若要為多人顯示照片，請使用 HDMI 線組（由第三方供應者提供）將相機連接至電視機（請注意，電視機僅可用於播放，不可用於拍攝）。

- 1 關閉相機。
- 2 如下圖所示連接該線組。

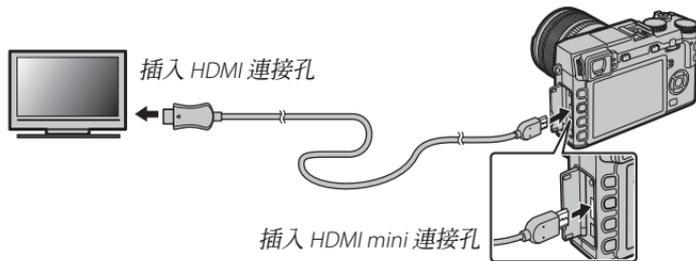

- ① 請使用不超過 1.5 m 長的 HDMI 線組。
- ◆ 請確保將接頭完全插入。
- 3 將電視機調至 HDMI 輸入頻道。有關詳情，請參閱電視機隨附的資料。
- 4 開啓相機並按下 **▶** 鈕。相機螢幕關閉且電視機上將顯示照片和動畫。請注意，相機音量控制鈕對電視機上播放的聲音沒有影響；請使用電視機音量控制鈕調整音量。
 - ◆ 連接了 HDMI 線組時不能使用 USB 線組。
 - ◆ 某些電視機在動畫播放開始時可能會短暫黑屏。

選購配件

本相機支援 FUJIFILM 和其他生產商提供的大量配件。

FUJIFILM 的配件

下列選購配件可由 FUJIFILM 提供。有關您所在地可用配件的最新資訊，請洽詢當地 FUJIFILM 經銷商或參閱 http://www.fujifilm.com/products/digital_cameras/index.html。

可充電式鋰電池

NP-W126：您可根據需要購買其他 NP-W126 大容量可充電式電池。



電池充電器

BC-W126：您可根據需要購買備用電池充電器。環境溫度為 +20°C 時，使用 BC-W126 將一枚 NP-W126 電池充滿電大約需要 150 分鐘。

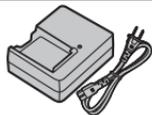

AC 電源轉換器

AC-9V（需要 CP-W126 DC 連接器）：適用於長時間拍攝和播放或者複製照片至電腦時。

DC 連接器

CP-W126：用於將 AC-9V 連接至相機。

遙控器

RR-90：可用於減少相機晃動或在定時曝光時保持快門開啓。



立體聲麥克風

MIC-ST1：動畫錄製時所使用的外置麥克風。



鏡頭

XF 系列鏡頭：專用於 FUJIFILM X 卡口的可更換鏡頭。



XC 系列鏡頭：專用於 FUJIFILM X 卡口的可更換鏡頭。



熱靴閃光燈組件

EF-20：該夾式閃光燈組件（由 2 節 AA 電池供電）的閃光指數為 20（ISO 100，m），且支援 TTL 閃光控制。閃光燈頭可向上旋轉 90° 以進行反射式閃光。



EF-42：該夾式閃光燈組件（由 4 節 AA 電池供電）的閃光指數為 42（ISO 100，m），且支援 TTL 閃光控制以及 24–105 mm（35mm 格式相當值）範圍內的自動電動變焦。閃光燈頭可向上旋轉 90°、向左旋轉 180°、向右旋轉 120° 以進行反射式閃光。



EF-X20：該夾式閃光燈組件的閃光指數為 20（ISO 100，m）。



手柄

HG-XE1：具備改良後的手柄。

皮套

BLC-XE1：該皮套將皮革的奢華與實用性融為一體，同時提供相同材質的肩帶，以及一塊在相機裝入皮套之前或其他情況下可用於包裹相機的布。即使相機裝於皮套，您也可拍攝照片並插入或取出電池和記憶卡。

近拍延長管

MCEX-11/16：安裝在相機和鏡頭之間以高還原率進行拍攝。

保護濾鏡

PRF-39/PRF-43/PRF-49S/PRF-52/PRF-58/PRF-62/PRF-67/PRF-72/PRF-77：用於保護鏡頭。

望遠倍率鏡

XF1.4X TC WR：將相容鏡頭的焦距約增加至 1.4 倍。

轉接環

FUJIFILM M MOUNT ADAPTER：使相機可與多種 M 卡口鏡頭一起使用。

鏡頭前蓋

FLCP-39/FLCP-43/FLCP-52/FLCP-58/FLCP-62/FLCP-67/FLCP-72/FLCP-72 II/FLCP-77：用於在未使用鏡頭時保護鏡頭前部元件。

鏡頭後蓋

RLCP-001：用於當鏡頭未安裝於相機時保護鏡頭後部元件。

機身蓋

BCP-001：用於在未安裝鏡頭時蓋上相機鏡頭卡口。

instax SHARE 印表機

SP-1：透過無線區域網路連接以在 instax 軟片上列印照片。

連接相機至其他裝置

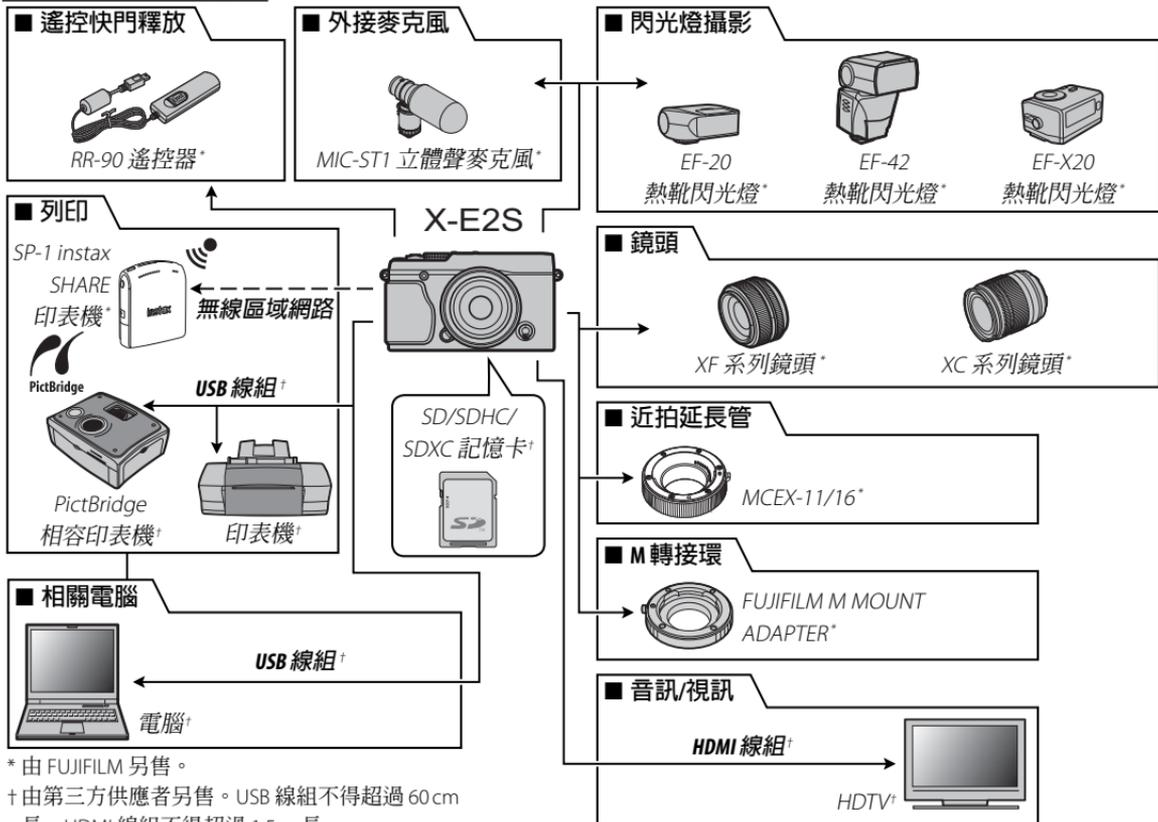

相機保養

為確保您可以持久享用本產品，請遵循以下注意事項。

存放和使用

如果準備長期不使用相機，請將電池和記憶卡取出。請勿在下列場所存放或使用本相機：

- 有雨、水蒸氣或煙霧的地方
- 非常潮濕或灰塵瀰漫之處
- 陽光直射或極端高溫之處，如晴天密閉的汽車內
- 極其寒冷的地方
- 可能受到強烈震動的位置
- 可能受到強大磁場影響的位置，如廣播天線、輸配電線、雷達發射站、馬達、變壓器或磁鐵附近
- 長期接觸揮發性化學藥品（如殺蟲劑）的場所
- 橡膠或乙烯產品旁

■ 水份和風沙

相機進水或進沙也可能會損壞相機及其內部電路和結構。在沙灘或海濱使用相機時，注意不要讓相機沾上水或沙子。請勿將相機放在潮濕的地方。

■ 水汽凝結

溫度突然升高時，比如在寒冷天進入有暖氣的大樓可能會造成相機內部凝結水汽。此時應關閉相機，等 1 小時後再將其開啓。若記憶卡上凝結水汽，請取出記憶卡並待水汽消散後再使用。

旅行

請將相機放置在隨身攜帶的行李中。托運的行李可能會受到強烈震動，導致相機損壞。

清潔影像感應器

多張照片在相同的位置出現斑點或污點表示相機影像感應器上可能存在灰塵。使用設定選單中的 **感應器清潔中** 選項 (📖 110) 可清潔感應器；如果仍有問題，您可如下文所述手動清潔感應器。請注意，清潔過程中若影像感應器被損壞，維修或更換時需收費。

- 1 使用空氣球吹氣（而不是刷子）清除感應器上的灰塵。

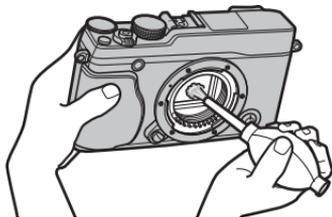

- ① 請勿使用刷子或吹風刷，否則可能會損壞感應器。
- 2 檢查灰塵是否成功清除。
 - ◆ 必要時可重複步驟 1 和 2。
- 3 重新蓋上機身蓋或裝上鏡頭。

故障排除

問題與解決方法

■ 電源和電池

問題	解決方法
相機無法開啓。	<ul style="list-style-type: none">• 電池電量已耗盡：將電池充電（圖 16）或插入充滿電的備用電池（圖 17）。• 電池未正確插入：按照正確方向重新插入電池（圖 17）。• 電池室蓋未關好：關好電池室蓋（圖 18）。
螢幕無法開啓。	若在相機關閉後迅速開啓相機，螢幕可能不會開啓。請半按快門鈕啓動螢幕。
電池電量迅速耗盡。	<ul style="list-style-type: none">• 電池過冷：將電池放在衣袋中或其他溫暖的地方以使其回暖，然後在即將拍攝前將電池重新插入相機。• 電池端子上有污垢：用柔軟的乾布清潔電池端子。• 自動對焦設定 > PRE-AF 被選為 開：關閉 PRE-AF（圖 92）。• 拍攝模式被選為 ：選擇其他模式（圖 51）。• 電池已經過無數次充電：電池已達最終的充電壽命。請購買新電池。
相機突然關閉。	電池電量已耗盡：將電池充電（圖 16）或插入充滿電的備用電池（圖 17）。
充電無法開始。	按照正確方向重新插入電池並確認充電器插頭已插入（圖 16）。
充電緩慢。	在室溫下為電池充電（圖 14）。
充電指示燈閃爍，但電池未充電。	<ul style="list-style-type: none">• 電池端子上有污垢：用柔軟的乾布清潔電池端子。• 電池已經過無數次充電：電池已達最終的充電壽命。請購買新電池。如果電池仍然無法充電，請與 FUJIFILM 經銷商聯絡。

■ 選單和顯示

問題	解決方法
顯示的語言不是中文繁體。	將  言語/LANG. 選為 繁體（圖 106）。

■ 拍攝

問題	解決方法
<p>按下快門鈕時未拍攝照片。</p>	<ul style="list-style-type: none"> • 記憶卡已滿：插入一張新的記憶卡或刪除照片（圖 17、35）。 • 記憶卡沒有格式化：格式化記憶卡（圖 113）。 • 記憶卡接點有污垢：用柔軟的乾布清潔記憶卡的接點。 • 記憶卡已損壞：插入一張新的記憶卡（圖 17）。 • 電池電量已耗盡：將電池充電（圖 16）或插入充滿電的備用電池（圖 17）。 • 相機已自動關閉：開啓相機（圖 21）。 • 當您嘗試拍攝全景照片時指示燈呈橘色：等待指示燈熄滅（圖 4）。
<p>半按快門鈕時，螢幕或觀景窗中出現斑點（“雜訊”）。</p>	<p>拍攝對象光線不足且光圈縮小時會提高增益補償以輔助構圖，這將可能導致影像在螢幕中進行預覽時出現很明顯的斑點。使用本相機拍攝的影像不會受到影響。</p>
<p>相機無法對焦。</p>	<p>拍攝對象不適合使用自動對焦：使用對焦鎖定（圖 56）或手動對焦（圖 68）。</p>
<p>無法使用智慧型臉部追蹤對焦。</p>	<p>智慧型臉部追蹤對焦在目前拍攝模式下不可用：選擇其他拍攝模式（圖 151）。</p>
<p>未偵測到臉部。</p>	<ul style="list-style-type: none"> • 拍攝對象的臉部被太陽鏡、帽子、長髮或其他物體遮擋：移開障礙物。 • 拍攝對象的臉部僅占畫面的小部分區域：改變構圖以使拍攝對象的臉部占畫面的大部分區域。 • 拍攝對象的頭部傾斜或平仰：讓拍攝對象擺正頭部。 • 相機傾斜：使相機保持水平位置。 • 拍攝對象臉部光線不足：在明亮光線下進行拍攝。
<p>選錯了拍攝對象。</p>	<p>所選拍攝對象比主要拍攝對象距離畫面中心更近。請重新構圖或者關閉臉部追蹤對焦並使用對焦鎖定構圖（圖 56）。</p>

問題	解決方法
閃光燈不閃光。	<ul style="list-style-type: none"> • 目前設定下無法使用閃光燈：參閱適用於閃光燈的設定清單（圖 151）。 • 閃光燈已降下：升起閃光燈（圖 36）。 • 電池電量已耗盡：將電池充電（圖 16）或插入充滿電的備用電池（圖 17）。 • 相機處於包圍或連拍模式：選擇單一畫面模式（圖 60）。 •  聲音與閃光燈 被選為關：選擇開（圖 106）。
無法使用某些閃光燈模式。	<ul style="list-style-type: none"> •  聲音與閃光燈 被選為關。選擇開（圖 106）。
閃光燈無法完全照亮拍攝對象。	<ul style="list-style-type: none"> • 拍攝對象不在閃光範圍內：將拍攝對象置於閃光範圍內（圖 147）。 • 閃光燈窗口被遮擋：正確持拿相機（圖 30）。 • 快門速度高於 $\frac{1}{100}$ 秒：選擇較低的快門速度（圖 37、48、50）。
照片模糊。	<ul style="list-style-type: none"> • 鏡頭污損：清潔鏡頭（圖 xi）。 • 鏡頭被遮擋：讓遮擋物遠離鏡頭。 •  AF 在拍攝過程中出現且對焦框顯示為紅色：在拍攝前檢查對焦（圖 30）。 •  在拍攝照片時顯示：使用閃光燈或將相機固定在三腳架上（圖 36）。
照片上有斑點。	<ul style="list-style-type: none"> • 快門速度低且周圍溫度高：這是正常現象而並非故障。 • 在高溫環境中持續使用了相機或螢幕中顯示溫度警告：關閉相機並待其降溫。

■ 播放

問題	解決方法
照片粒子太粗。	照片由其他品牌或型號的相機所拍攝。
無法進行播放縮放。	照片由  調整尺寸 所建立，或由其他品牌或型號的相機所拍攝。
動畫播放中沒有聲音。	<ul style="list-style-type: none"> • 錄放音過低：調整錄放音（ 107）。 • 麥克風被擋住：錄製過程中正確持拿相機（ 2、38）。 • 喇叭被擋住：播放過程中正確持拿相機（ 2、40）。 •  聲音與閃光燈 被選為 關：選擇 開（ 106）。
所選照片沒有刪除。	選來刪除的一些照片被保護。請使用最初設定保護的裝置解除保護（  101）。
檔案編號意外重設。	相機處於開啓狀態時，打開了電池室蓋。打開電池室蓋前，請先關閉相機（  17、21）。

■ 相機連接/其他

有關無線連線故障排除的更多資訊，請參閱：

http://faq.fujifilm.com/digitalcamera/faq_product.html?pid=X

問題	解決方法
連線智慧型手機或上傳照片至智慧型手機的問題。	<ul style="list-style-type: none"> • 智慧型手機距離太遠：將裝置移近些。 • 附近的裝置產生無線電干擾：將相機和智慧型手機遠離微波爐或無繩電話。
無法上傳影像。	<ul style="list-style-type: none"> • 智慧型手機已連線至其他裝置：智慧型手機和相機一次只能連線至一個裝置。中斷連線並重試。 • 附近有多個智慧型手機：嘗試重新連線。多個智慧型手機的存在可能會導致連線困難。 • 目前影像是一個動畫或是由其他裝置所建立，無法上傳至智慧型手機。

問題	解決方法
智慧型手機不顯示照片。	將  連接設定 > 無線設定 > 縮至 SP 用大小  選為 開。選擇 關 將增加較大影像的上傳時間；此外，某些手機可能不會顯示超過特定尺寸的影像。
電視機上沒有照片或聲音。	<ul style="list-style-type: none"> • 相機未正確連接：正確連接相機（圖 128）。請注意，一旦連接好相機，照片將顯示在電視機而不是相機螢幕上。 • 電視機輸入選項被設為“TV”：將輸入選項設為“HDMI”。 • 電視機的音量太低：使用電視機上的控制調整音量。
電腦無法辨認相機。	確保正確連接相機和電腦（ 圖 119 ）。
無法傳輸 RAW 或 JPEG 檔案到電腦。	使用 MyFinePix Studio 傳輸照片（僅限 Windows； 圖 118 ）。
無法列印照片。	<ul style="list-style-type: none"> • 相機未正確連接：正確連接相機（圖 121）。 • 印表機關閉：開啓印表機。
僅列印一份/日期未列印。	印表機與 PictBridge 不相容。
相機未作出反應。	<ul style="list-style-type: none"> • 相機暫時出現故障：取出電池後將其重新插入（圖 17、19）。 • 電池電量已耗盡：將電池充電（圖 16）或插入充滿電的備用電池（圖 17）。 • 相機被連接至無線網路：終止連接。
相機無法正常工作。	取出電池後將其重新插入（ 圖 17、19 ）。如果仍有問題，請與 FUJIFILM 經銷商聯絡。
沒有聲音。	將  聲音與閃光燈（ 圖 106 ）選為 開。

警告訊息和顯示

螢幕中將出現下列警告訊息。

警告	說明
 (紅燈)	電池電量低。將電池充電 (圖 16) 或插入充滿電的備用電池 (圖 17)。
 (閃爍紅燈)	電池電量已耗盡。將電池充電 (圖 16) 或插入充滿電的備用電池 (圖 17)。
	快門速度低。照片可能會模糊；請使用閃光燈或三腳架。
!AF (顯示為紅色並出現紅色對焦框)	相機無法對焦。請使用對焦鎖定對焦於相同距離的其他拍攝對象，然後重新構圖 (圖 56)。
光圈或快門速度顯示為紅色	拍攝對象太亮或太暗，照片將會曝光過度或曝光不足。拍攝光線不足的拍攝對象時，使用閃光燈可獲得更多光線 (圖 36)。
對焦錯誤	相機故障。關閉相機電源再重新開啓。如果仍然顯示此訊息，請與 FUJIFILM 經銷商聯絡。
關閉電源 再重新開啓	
鏡頭控制錯誤	
鏡頭錯誤	關閉相機，取下鏡頭並清潔安裝表面，然後重新安裝鏡頭並開啓相機。如果仍有問題，請與 FUJIFILM 經銷商聯絡。
無法連續儲存	沒有正確地格式化記憶卡。請使用相機格式化記憶卡 (圖 113)。
卡未初始化	<ul style="list-style-type: none">• 記憶卡沒有格式化，或者記憶卡已在電腦或其他裝置上格式化：使用相機設定選單中的  格式化 選項 (圖 113) 格式化記憶卡。• 記憶卡接點需要清潔：用柔軟的乾布清潔記憶卡的接點。如果仍顯示錯誤訊息，請格式化記憶卡 (圖 113)。格式化後若仍顯示此訊息，請更換記憶卡。• 相機故障：與 FUJIFILM 經銷商聯絡。
卡保護	記憶卡被鎖定。請解除該卡的鎖定 (圖 18)。

警告	說明
卡錯誤	<ul style="list-style-type: none"> 記憶卡未針對相機使用進行格式化：格式化記憶卡 (圖 113)。 記憶卡接點需要清潔或記憶卡已損壞：用柔軟的乾布清潔記憶卡的接點。如果仍顯示錯誤訊息，請格式化記憶卡 (圖 113)。格式化後若仍顯示此訊息，請更換記憶卡。 不相容的記憶卡：使用相容的記憶卡 (圖 20)。 相機故障：與 FUJIFILM 經銷商聯絡。
儲存媒體已滿	記憶卡已滿，無法記錄照片。請刪除照片 (圖 35) 或插入一張有更多剩餘空間的記憶卡 (圖 17)。
無卡	僅當插有記憶卡時才可釋放快門。請插入一張記憶卡。
記錄錯誤	<ul style="list-style-type: none"> 記憶卡錯誤或連線錯誤：重新插入記憶卡或將相機關閉並重新開啓。如果仍然顯示此訊息，請與 FUJIFILM 經銷商聯絡。 沒有足夠的剩餘儲存空間記錄其他照片：刪除照片 (圖 35) 或插入一張有更多剩餘空間的記憶卡 (圖 17)。 記憶卡沒有格式化：格式化記憶卡 (圖 113)。
讀取錯誤	<ul style="list-style-type: none"> 檔案已損壞或不是由本相機所建立的：該檔案無法檢視。 記憶卡接點需要清潔：用柔軟的乾布清潔記憶卡的接點。如果仍顯示錯誤訊息，請格式化記憶卡 (圖 113)。格式化後若仍顯示此訊息，請更換記憶卡。 相機故障：與 FUJIFILM 經銷商聯絡。
畫面編號已滿	相機已用完畫面編號 (目前畫面編號為 999-9999)。請格式化記憶卡並將  畫面計數功能 選為 歸零。拍攝一張照片將畫面編號重設為 100-0001，然後將  畫面計數功能 選為 連續 (圖 110)。
拍攝畫面過多	<ul style="list-style-type: none"> 搜尋到的結果超過 30000 個：選擇所得結果少一些的搜尋。 選用於刪除的影像超過 999 張：少選一些影像。

警告	說明
 畫面保護	嘗試刪除或旋轉受保護照片。請取消保護並重試 (🗨 101)。
 無法裁切	照片已損壞或不是由本相機所建立的。
 無法執行	消除紅眼無法套用於使用其他裝置建立的照片。
 無法執行	消除紅眼無法套用於動畫。
 無法旋轉	所選照片無法旋轉。
 無法旋轉	動畫無法旋轉。
DPOF 文件錯誤	目前記憶卡上的 DPOF 預設列印包含 999 張以上的影像。請將照片複製到電腦中並建立一個新的預設列印。
 無法設定 DPOF	該照片無法使用 DPOF 進行列印。
 無法設定 DPOF	無法使用 DPOF 列印動畫。
通訊錯誤	照片在列印或複製到電腦或其他裝置過程中發生了連線錯誤。請確認該裝置已開啓且 USB 線組已連接。
列印錯誤	印表機缺紙或墨，或者其他印表機錯誤。請檢查印表機 (有關詳情，請參閱印表機使用手冊)。如果要繼續列印，請將印表機關閉並重新開啓。
列印錯誤 繼續？	印表機缺紙或墨，或者其他印表機錯誤。請檢查印表機 (有關詳情，請參閱印表機使用手冊)。如果列印未自動恢復，請按下 MENU/OK 恢復列印。
無法列印	嘗試列印動畫，列印非本相機建立的照片或非此印表機所支援格式的照片。動畫、RAW 影像和某些由其他裝置所建立的照片無法列印；如果照片是由本相機所建立的靜態照片，請參閱印表機使用手冊以確認該印表機是否支援 JFIF-JPEG 或 Exif-JPEG 格式。若該印表機不支援這類格式，則無法列印此類照片。
	關閉相機並待其降溫。在該警告顯示時所拍照片中斑點可能會增加。

記憶卡容量

下表列出了不同影像尺寸下的可拍攝時間或可拍攝照片數量。所有數據都是近似值；檔案大小也因拍攝場景的不同而異，因此可儲存檔案數量將產生較大變化。可拍攝的影像數或剩餘時間長度在相等比率下可能不會減少。

容量		8 GB		16 GB	
		 FINE	 NORMAL	 FINE	 NORMAL
照片	 3:2	1210	1910	2490	3950
	RAW	230		490	
動畫 ¹	 1920×1080 60fps ²	26 分鐘		54 分鐘	
	 1920×1080 50fps ²				
	 1920×1080 30fps ²				
	 1920×1080 25fps ²				
	 1920×1080 24fps ²				
	 1280×720 60fps ³	51 分鐘		105 分鐘	
	 1280×720 50fps ³				
	 1280×720 30fps ³				
 1280×720 25fps ³					
 1280×720 24fps ³					

1 請使用 CLASS[®] 或更高階的記憶卡。

2 單個動畫長度不能超過 14 分鐘。

3 單個動畫長度不能超過 27 分鐘。

連結

有關 FUJIFILM 數位相機的詳細資訊，請參閱以下網站。

FUJIFILM X-E2S 產品資訊

選購配件和支援資訊可在以下網站查找。



韌體更新

產品的一些功能可能因韌體更新而與提供手冊所述的功能不同。如需每一型號的詳細資訊，請瀏覽我們的網站：

http://www.fujifilm.com/support/digital_cameras/software/fw_table.html



免費 FUJIFILM 應用程式

FUJIFILM 應用程式可讓您在智慧型手機、平板裝置和電腦上更盡情地欣賞照片。

<http://fujifilm-dsc.com/>



有關最新版本的 MyFinePix Studio，請參閱：

<http://fujifilm-dsc.com/mfs/>



有關最新版本的 RAW FILE CONVERTER，請參閱：

<http://fujifilm-dsc.com/rfc/>



規格

系統	
型號	FUJIFILM X-E2S 數位相機
可記錄畫素	約 1630 萬
影像感應器	23.6mm × 15.6mm (APS-C)，X-Trans CMOS II 正方形畫素感應器，含基本色彩原色濾鏡
儲存媒體	建議使用 FUJIFILM SD/SDHC/SDXC 記憶卡
檔案系統	遵循相機檔案系統設計規則 (DCF)、Exif 2.3 以及數位預設列印格式 (DPOF)
檔案格式	• 靜態照片：Exif 2.3 JPEG (壓縮)；RAW (原始 RAF 格式，需要專用軟體)；RAW+JPEG 可用 • 動畫：H.264 標準 (帶立體聲，MOV)
影像尺寸	• L 3:2 ：4896×3264 • M 3:2 ：3456×2304 • S 3:2 ：2496×1664 • L 16:9 ：4896×2760 • M 16:9 ：3456×1944 • S 16:9 ：2496×1408 • L 1:1 ：3264×3264 • M 1:1 ：2304×2304 • S 1:1 ：1664×1664 • L 全景照片 ：2160×9600 (直立) / 9600×1440 (橫向) • M 全景照片 ：2160×6400 (直立) / 6400×1440 (橫向)
鏡頭卡口	FUJIFILM X 卡口
感光度	標準輸出感光度相當於 ISO 200-6400 (以 1/3EV 為增量)；自動；擴展輸出感光度相當於 ISO 100、12800、25600 或 51200
測光	256 區 TTL 測光；多重、點、平均
曝光控制	程式自動 AE (具有程式切換)、快門優先 AE、光圈優先 AE、手動曝光
曝光補償	-3EV 至 +3EV；以 1/3EV 為增量

系統

快門速度

(機械快門)

- 機械快門
 - **P 模式**：4 秒至 $\frac{1}{4000}$ 秒
 - **B 快門**：最長 60 分鐘
 - 電子快門
 - **P、S、A 和 M 模式**：1 秒至 $\frac{1}{32000}$ 秒
 - **B 快門**：固定為 1 秒
 - 機械 + 電子
 - **P 模式**：4 秒至 $\frac{1}{32000}$ 秒
 - **B 快門**：最長 60 分鐘
- **遙控 B 快門**：30 秒至 $\frac{1}{4000}$ 秒
 - **所有其他模式**：30 秒至 $\frac{1}{4000}$ 秒
- **遙控 B 快門**：30 秒至 $\frac{1}{32000}$ 秒
- **遙控 B 快門**：30 秒至 $\frac{1}{32000}$ 秒
 - **所有其他模式**：30 秒至 $\frac{1}{32000}$ 秒

連拍

模式	影格速率 (fps)	每次連拍的張數
	7.0	最多約 18 張
	3.0	直至記憶卡已滿

- ◆ 請使用 **CLASS 10** 或更高階的記憶卡。
- ◆ 影格速率隨拍攝條件以及所記錄影像數量的不同而異。

對焦

- **模式**：單一或連續自動對焦、透過對焦環進行的手動對焦、AF+MF
- **對焦區域選擇**：單一點、區、廣角/跟蹤
- **自動對焦系統**：智慧型混合自動對焦 (TTL 對比偵測自動對焦/相位偵測自動對焦)，帶 AF 輔助燈

白平衡

自定、色溫選擇、自動、直射陽光、陰天、晝光螢光燈、暖白螢光燈、冷白螢光燈、白熱燈、水中

自拍

關、2 秒、10 秒

系統	
閃光燈	<ul style="list-style-type: none"> · 類型：手動彈出式閃光燈組件 · 閃光指數：約為 7 (ISO 200, m)
模式	自動、強制閃光、關閉、慢速同步、後簾同步、命令 (消除紅眼關)；自動+消除紅眼、強制閃光+消除紅眼、關閉、慢速同步+消除紅眼、後簾同步+消除紅眼、命令 (消除紅眼開)
熱靴	配件熱靴帶 TTL 接點
觀景窗	0.5 英吋，帶屈光度調節 (-4 至 +2m ⁻¹) 的 2360000 點彩色 OLED 觀景窗；視點約 23 mm；視野率約 100%
LCD 螢幕	3.0 英吋，1040000 點彩色 LCD 螢幕；視野率約 100%
動畫	<ul style="list-style-type: none"> · 1920 × 1080 60fps：影格大小 1920 × 1080 (1080p)；60 fps；立體聲 · 1920 × 1080 50fps：影格大小 1920 × 1080 (1080p)；50 fps；立體聲 · 1920 × 1080 30fps：影格大小 1920 × 1080 (1080p)；30 fps；立體聲 · 1920 × 1080 25fps：影格大小 1920 × 1080 (1080p)；25 fps；立體聲 · 1920 × 1080 24fps：影格大小 1920 × 1080 (1080p)；24 fps；立體聲 · HD 1280 × 720 60fps：影格大小 1280 × 720 (720p)；60 fps；立體聲 · HD 1280 × 720 50fps：影格大小 1280 × 720 (720p)；50 fps；立體聲 · HD 1280 × 720 30fps：影格大小 1280 × 720 (720p)；30 fps；立體聲 · HD 1280 × 720 25fps：影格大小 1280 × 720 (720p)；25 fps；立體聲 · HD 1280 × 720 24fps：影格大小 1280 × 720 (720p)；24 fps；立體聲

輸入/輸出端子					
HDMI 輸出	HDMI mini 連接孔				
數位輸入/輸出	微型 USB 連接孔 (USB 2.0 高速)				
麥克風/遙控器連接孔	φ 2.5 mm 立體聲 mini 插孔				
電源/其他					
電源	NP-W126 可充電式電池				
電池壽命 (使用充滿電的電池和 XF 35 mm f/1.4R 鏡頭在模式 P 下大約可拍攝的張數)	<table border="1"> <thead> <tr> <th>電池種類</th> <th>可拍攝張數 (近似值)</th> </tr> </thead> <tbody> <tr> <td>NP-W126 (相機隨附的電池類型)</td> <td>350</td> </tr> </tbody> </table>	電池種類	可拍攝張數 (近似值)	NP-W126 (相機隨附的電池類型)	350
	電池種類	可拍攝張數 (近似值)			
NP-W126 (相機隨附的電池類型)	350				
	CIPA 標準, 使用相機隨附的電池和 SD 記憶卡所測量。 附註: 使用電池時的可拍攝張數隨電池電量的多少而變化, 並且在低溫環境下有所下降。				
相機尺寸 (W×H×D)	129.0 mm × 74.9 mm × 37.2 mm (30.9 mm 不包括突起部分, 從相機最薄處測得)				
相機重量	約 300 g, 不包括電池、配件和記憶卡				
拍攝重量	約 350 g, 包括電池和記憶卡				
使用條件	<ul style="list-style-type: none"> • 溫度: 0°C 至 +40°C • 濕度: 10%–80% (無凝結現象) 				
無線傳輸器					
標準	IEEE 802.11b/g/n (標準無線協定)				
操作頻率	<ul style="list-style-type: none"> • 美國、加拿大、台灣: 2412 MHz–2462 MHz (11 頻道) • 其他國家或地區: 2412 MHz–2472 MHz (13 頻道) 				
訪問協議	基礎結構模式				

NP-W126 可充電式電池

額定電壓	7.2V 直流電
額定容量	1260mAh
操作溫度	0°C 至 +40°C
體積 (W×H×D)	36.4mm×47.1mm×15.7mm
重量	約 47g

BC-W126 電池充電器

額定輸入	100V–240V 交流電，50/60Hz
輸入容量	13–21VA
額定輸出	8.4V 直流電，0.6A
支援的電池	NP-W126 可充電式電池
充電時間	約 150 分鐘 (+20°C 的環境溫度下)
操作溫度	5°C 至 +40°C
體積 (W×H×D)	65mm×91.5mm×28mm，不包括突起部分
重量	約 77g，不包括電池

重量和體積根據出售國或銷售地的不同而異。標籤、選單及其他顯示可能與相機實際顯示不同。

■ 說明

- 規格可能變更而不另行通知；有關最新資訊，請參閱 http://www.fujifilm.com/products/digital_cameras/index.html。FUJIFILM 對於因本手冊可能存在的錯誤所造成的損害不負任何責任。
- 雖然觀景窗和 LCD 螢幕採用先進的高精密技術製造，但仍可能會出現小亮點及異常色彩（尤其是鄰近文字的地方）。這種情況對於這類 LCD 螢幕來說是正常現象，並不表示有故障；使用相機所儲存的影像並不會受到影響。
- 數位相機若暴露於強烈無線電干擾中（例如，電場、靜電、或線路雜訊）可能會出現故障。
- 由於所使用的鏡頭種類，在影像的週邊可能會出現些微扭曲失真。這是正常現象。

自動模式		關				關	開	開	開	開																					
拍攝模式/場景設定		P	S	A	M																										
		✓	✓	✓	✓	✓	✓	✓	✓	✓	✓	✓	✓	✓	✓	✓	✓	✓	✓	✓	✓	✓	✓	✓	✓	✓	✓	✓	✓		
		✓	✓	✓	✓			✓																						✓	✓
		✓	✓	✓	✓			✓																							✓
對焦模式	S	✓	✓	✓	✓	✓	✓	✓	✓	✓	✓	✓	✓	✓	✓	✓	✓	✓	✓	✓	✓	✓	✓	✓	✓	✓	✓	✓	✓	✓	✓
	C	✓	✓	✓	✓			✓	✓	✓	✓	✓	✓	✓	✓	✓	✓	✓	✓	✓	✓	✓	✓	✓	✓	✓	✓	✓	✓	✓	✓
	M	✓	✓	✓	✓			✓	✓	✓	✓	✓	✓	✓	✓	✓	✓	✓	✓	✓	✓	✓	✓	✓	✓	✓	✓	✓	✓	✓	✓
AF		✓	✓	✓	✓	✓	✓	✓	✓																					✓	✓
		✓	✓	✓	✓	✓	✓	✓	✓	✓	✓	✓	✓	✓	✓	✓	✓	✓	✓	✓	✓	✓	✓	✓	✓	✓	✓	✓	✓	✓	✓
		✓	✓	✓	✓	✓	✓	✓	✓																						
	標準	✓	✓	✓	✓			✓	✓	✓	✓			✓	✓	✓	✓	✓	✓	✓	✓	✓	✓	✓	✓	✓	✓	✓	✓		
	數位化分割影像	✓	✓	✓	✓									✓	✓	✓	✓	✓	✓	✓	✓	✓	✓	✓	✓	✓	✓	✓	✓		
	對焦峰值亮點	✓	✓	✓	✓									✓	✓	✓	✓	✓	✓	✓	✓	✓	✓	✓	✓	✓	✓	✓	✓		
AF+MF		✓	✓	✓	✓			✓	✓	✓	✓			✓	✓	✓	✓	✓	✓	✓	✓	✓	✓	✓	✓	✓	✓	✓	✓		
						✓						✓	✓	✓	✓	✓	✓	✓	✓	✓	✓	✓	✓	✓	✓	✓	✓	✓	✓	✓	✓
		✓	✓	✓	✓	✓	✓	✓	✓					✓	✓	✓	✓	✓	✓	✓	✓	✓	✓	✓	✓	✓	✓	✓	✓	✓	✓
						✓						✓	✓	✓	✓	✓	✓	✓	✓	✓	✓	✓	✓	✓	✓	✓	✓	✓	✓	✓	✓
		✓	✓	✓	✓	✓	✓	✓	✓	✓	✓	✓	✓	✓	✓	✓	✓	✓	✓	✓	✓	✓	✓	✓	✓	✓	✓	✓	✓	✓	✓
	OFF	✓	✓	✓	✓	✓	✓	✓	✓					✓	✓	✓	✓	✓	✓	✓	✓	✓	✓	✓	✓	✓	✓	✓	✓	✓	✓
		✓	✓	✓	✓	✓	✓	✓	✓	✓	✓	✓	✓	✓	✓	✓	✓	✓	✓	✓	✓	✓	✓	✓	✓	✓	✓	✓	✓		✓
消除紅眼		✓	✓	✓	✓					✓	✓	✓	✓			✓	✓	✓	✓	✓	✓	✓	✓	✓	✓	✓	✓				
AF 輔助燈		✓	✓	✓	✓	✓	✓	✓	✓			✓	✓	✓	✓	✓	✓	✓	✓	✓	✓	✓	✓	✓	✓	✓	✓	✓	✓	✓	✓

FUJIFILM

FUJIFILM Corporation

7-3, AKASAKA 9-CHOME, MINATO-KU, TOKYO 107-0052, JAPAN

http://www.fujifilm.com/products/digital_cameras/index.html