

FUJIFILM

BL00004738-G00 **PL**

DIGITAL CAMERA

X-E2S

Podręcznik użytkownika

Dziękujemy za zakup tego produktu. W niniejszym podręczniku opisano, jak używać aparatu cyfrowego FUJIFILM X-E2S. Przed rozpoczęciem użytkowania aparatu należy dokładnie i ze zrozumieniem przeczytać jego treść.

■ Strona internetowa produktu:

<http://fujifilm-x.com/x-e2s/>

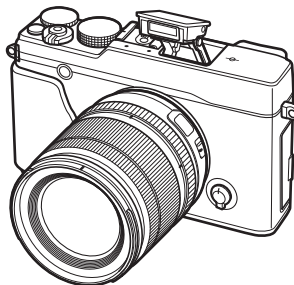

■ Dodatkowe informacje znajdują się w internetowych instrukcjach dostępnych na stronie:

<http://fujifilm-dsc.com/manuals/>



Przed rozpoczęciem

Pierwsze kroki

Podstawy fotografowania
i odtwarzania

Podstawy nagrywania
i odtwarzania filmów

Przycisk Q (szybkie menu)
Przyciski Fn (funkcyjne)

Więcej o fotografowaniu
i przeglądaniu zdjęć

Menu

Połączenia

Uwagi techniczne

Rozwiązywanie problemów

Załącznik

Dla własnego bezpieczeństwa

Przed rozpoczęciem użytkowania koniecznie przeczytaj poniższe uwagi

Uwagi dotyczące bezpieczeństwa

- Upewnij się, że aparat jest obsługiwany poprawnie. Przed rozpoczęciem użytkowania przeczytaj uważnie niniejsze uwagi dotyczące bezpieczeństwa oraz *Podręcznik użytkownika*.
- Po przeczytaniu niniejszych uwag dotyczących bezpieczeństwa przechowuj je w bezpiecznym miejscu.

Informacje o symbolach

Przedstawione poniżej oznaczenia są używane w niniejszym dokumencie do wskazywania stopnia obrażeń lub uszkodzeń, które mogą wynikać ze zignorowania towarzyszących im informacji i nieoprawnego użycia urządzenia.

 **OSTRZEŻENIE** Oznaczenie wskazuje prawdopodobieństwo wystąpienia śmierci lub poważnych obrażeń w przypadku zignorowania informacji.

 **PRZESTROGA** Oznaczenie wskazuje prawdopodobieństwo wystąpienia obrażeń ciała lub uszkodzenia mienia w przypadku zignorowania informacji.

Przedstawione poniżej oznaczenia są używane do wskazania rodzaju instrukcji, których należy przestrzegać.

 Trójkątne oznaczenia informują o konieczności zwrócenia uwagi na daną informację („Ważne”).

 Okrągłe oznaczenia z przekreśleniem informują o zakazie wykonywania danej czynności („Zabronione”).

 Wypelnione koła ze znakiem wykrzyknika informują o konieczności wykonania danej czynności („Wymagane”).

OSTRZEŻENIE



Odcłodzić od gniazda zasilania

W przypadku wystąpienia problemu, należy wyłączyć aparat, wyjąć akumulator i odłączyć zasilacz sieciowy od aparatu i gniazda zasilania. Jeśli z aparatu wydostaje się dym lub dziwny zapach, lub jeśli aparat jest w innym nietypowym stanie, jego dalsze użytkowanie może spowodować pożar lub porażenie prądem. Skontaktuj się ze sprzedawcą firmy FUJIFILM.

Należy uważać, aby do aparatu nie dostała się ciecz ani ciała obce. W przypadku dostania się cieczy lub ciała obcego do aparatu, należy wyłączyć aparat, wyjąć akumulator i odłączyć zasilacz sieciowy od aparatu i gniazda zasilania. Dalsze używanie aparatu może spowodować pożar lub porażenie prądem. Skontaktuj się ze sprzedawcą firmy FUJIFILM.



OSTRZEŻENIE



nie wolno używać w łazience lub pod prysznicem

Nie wolno używać aparatu w łazience ani pod prysznicem. Może to spowodować pożar lub porażenie prądem.



nie wolno demontować

Nigdy nie podejmować prób modyfikacji lub rozmontowania aparatu (nigdy nie otwierać obudowy). Nieprzestrzeganie tego zalecenia może prowadzić do porażaru lub porażenia prądem.



nie dotykać części wewnętrznych

W przypadku gdy obudowa pęknie, na przykład w wyniku upadku, nie dotykać odkrytych części. Nieprzestrzeganie tego zalecenia może prowadzić do porażenia prądem lub uszkodzenia ciała dotknięciem uszkodzonych części. Natychmiast wyjąć akumulator, zachowując ostrożność w celu uniknięcia porażenia prądem lub zranienia, a następnie zanieść produkt do miejsca zakupu po poradę.



Nie należy wymieniać, nagrzewać, zbytnio zawiązać lub ciągnąć przewodu zasilania, ani umieszczać na nim ciężkich przedmiotów. Czynności te mogą spowodować uszkodzenie przewodu i pożar lub porażenie prądem. Jeśli przewód uległ uszkodzeniu, skontaktuj się ze sprzedawcą firmy FUJIFILM.



Nie stawiać aparatu na niestabilnej powierzchni. W przeciwnym razie aparat może spaść lub przeczłupić się i spowodować obrażenia.



Nigdy nie próbować robić zdjęć, będąc w ruchu. Nie używać aparatu podczas chodzenia ani prowadzenia pojazdu. Może to spowodować upadek użytkownika lub wypadek drogowy.



Nie wolno dotykać metalowych części aparatu w czasie burzy. Może to spowodować porażenie prądem wywołane przez ładunek elektryczny pioruna.



Nie używać akumulatora w sposób niezgodny z przeznaczeniem. Wkładaj akumulator, dostosowując oznaczenia na akumulatorze do odpowiednich oznaczeń w aparacie.









Nie ogrzewać, nie modyfikować ani nie demontować akumulatora. Nie upuszczać akumulatora ani nie narażać go na wstrząsy. Nie przechowywać akumulatora z metalowymi przedmiotami. Każde z tych działań może spowodować wybuch akumulatora lub wyciek elektrolitu, co może prowadzić do pożaru i obrażeń ciała.



Używać tylko akumulatorów i zasilaczy sieciowych przeznaczonych do tego aparatu. Nie używać napięć innych niż wskazane. Używanie innych źródeł zasilania może doprowadzić do pożaru.

 OSTRZEŻENIE	
	Jeśli dojdzie do wycieku elektrolitu z akumulatora, a ciecz dostanie się do oczu lub ze- tknie ze skórą lub ubraniem, przemyć określony obszar czystą wodą i uzyskać pomoc lekarską lub natychmiast zadzwonić na numer alarmowy.
	Do ładowania akumulatora nie używać innych ładowarek niż tutaj określone. Dołączo- na do aparatu ładowarka jest przeznaczona wyłącznie do użytku z akumulatora- mi typu zgodnego z dołączonym do aparatu. Używanie ładowarki do ładowania zwykłych baterii lub akumulatorów innych typów może spowodować wyciek z akumulatora/baterii, przegrzanie lub wybuch.
	Używanie lampy błyskowej zbyt blisko oczu fotografowanej osoby może spowodować pogorszenie widzenia. Podczas robienia zdjęć niemowlętom i dzieciom należy zachować szczególną ostrożność.
	Nie używać w obecności przedmiotów łatwopalnych, gazów wybuchowych lub pyłu.
	Akumulator należy przetranszować w aparacie cyfrowym lub w sztywnym opakowaniu. Przechowywać akumulator w twardej obudowie. Przed wyrzuceniem akumu- latora zakleić jego styki taśmą izolacyjną. Zetknięcie akumulatora z innymi me- talowymi przedmiotami lub innym akumulatorem może spowodować zapł- on lub wybuch.
	Karty pamięci „gorąca stopka” i inne małe części trzymaj w miejscu niedostępnym dla dzieci. Dzieci mogą połknąć małe części. Przechowuj je w miejscu niedo- stępnym dla dzieci. Jeśli dziecko połknie małe elementy, niezwłocznie uzyskaj pomoc lekarską lub zadzwoń na telefon alarmowy.
	Przechowywać w miejscu niedostępnym dla małych dzieci. Wśród elementów, które mogą spowodować obrażenia ciała jest pasek, który może owinąć się wokół szyi dziecka, powodując uduszenie oraz lampa błyskowa, która może spowodować uszkodzenie wzroku.
	Postępuj zgodnie z poleceniami pracowników szpitali i linii lotniczych. Ten produkt emituje fale radiowe, które mogą zakłócać sprzęt nawigacyjny i medyczny.

 PRZESTROGA	
	Nie używać aparatu w miejscach, w których znajdują się opary benzyny, para, wilgoć lub kurz. Może to spowodować pożar lub porażenie prądem.
	Nie pozostawiać aparatu w miejscach narażonych na działanie bardzo wysokiej tem- peratury. Nie zostawiać aparatu w miejscach, takich jak wnętrze zamkniętego pojazdu, ani nie wystawiać go na działanie bezpośredniego światła słonecz- nego. Może to spowodować pożar.
	Nie umieszczać na aparacie ciężkich przedmiotów. W przeciwnym razie ciężki przedmiot może spaść lub przewrócić się i spowodować obrażenia.
	Nie przenosić aparatu z podłączonym zasilaczem sieciowym. Nie ciągnąć za przewód zasilający w celu odłączenia zasilacza sieciowego. Może to spowodować uszko- dzenie przewodu zasilania lub kabli i doprowadzić do pożaru bądź poraże- nia prądem.
	Nie przykrywać ani nie owijać aparatu, ani zasilacza sieciowego ścierką lub kocem. Może to spowodować nagrzanie aparatu, odkształcenie jego obudowy i gro- zi pożarem.
	Podczas czyszczenia aparatu lub gdy planujesz nie używać go dłuższy czas, należy wyjąć akumulator oraz odłączyć zasilacz sieciowy od aparatu i gniazdka sieciowego. W przeciwnym razie może dojść do pożaru lub porażenia prądem.
	Po zakończeniu ładowania odłączyć ładowarkę od gniazdka sieciowego. Pozosta- wienie podłączonej ładowarki może spowodować pożar.
	Wyjmowana karta pamięci może za szybko wysunąć się z gniazda. Należy ją przytrzy- mywać palcem, a następnie delikatnie wyjąć z gniazda. Osoby uderzone wyjmo- waną kartą mogą odnieść obrażenia.
	Aparat należy oddawać do okresowej kontroli wewnętrznej i czyszczenia. Kurz zgro- madzony w aparacie może spowodować pożar lub porażenie prądem. Skon- taktuj się ze sprzedawcą firmy FUJIFILM, aby zamówić czyszczenie wnętrza aparatu raz na dwa lata. Należy pamiętać, że nie jest to darmowa usługa.
	Jeśli akumulator zostanie wymieniony na nieodpowiedni, występuje ryzyko eksplo- zji. Akumulator należy wymienić wyłącznie na identyczny lub zamiennik.

Akumulator i zasilanie

Uwaga: Sprawdź rodzaj akumulatora stosowany w tym aparacie i przeczytaj odpowiednie rozdziały.

Poniżej opisano prawidłowe użytkowanie akumulatorów i metody zwiększania ich trwałości. Błędne użytkowanie może skrócić żywotność akumulatora lub spowodować wyciek, przegrzanie, pożar lub wybuch.

Akumulatory jonowo-litowe

Przeczytaj ten rozdział, jeśli aparat jest zasilany akumulatorem jonowo-litowym.

W momencie dostawy akumulator nie jest naładowany. Naładuj akumulator przed użyciem. Kiedy nie używasz akumulatora, przechowuj go w opakowaniu.

Uwagi dotyczące akumulatora

Kiedy akumulator nie jest używany, poziom jego naładowania zmniejsza się stopniowo. Naładuj akumulator dzień lub dwa przed użyciem.

Żywotność akumulatora można wydłużyć, wyłączając aparat, gdy się z niego nie korzysta.

Pojemność akumulatora spada w niskiej temperaturze. Prawie całkowicie rozładowany akumulator może nie działać w niskiej temperaturze. Przechowuj całkowicie naładowany zapasowy akumulator w ciepłym miejscu i wymień w razie potrzeby lub trzymaj akumulator w kieszeni bądź innym ciepłym miejscu i wkładaj go do aparatu tylko na czas fotografowania. Nie pozwól, by akumulator dotykał bezpośrednio ogrzewaczy rąk lub innych urządzeń grzewczych.

Ładowanie akumulatora

Ładuj akumulator w dołączonej ładowarce. Czas ładowania wydłuża się w temperaturze otoczenia poniżej +10°C lub powyżej +35°C. Nie próbuj ładować akumulatora w temperaturze powyżej 40°C. W temperaturze poniżej 0°C akumulator nie będzie się ładował.

Nie próbuj ładować w pełni naładowanego akumulatora. Jednakże nie ma potrzeby całkowitego rozładowania akumulatora przed ładowaniem.

Akumulator może być ciepły w dotyku zaraz po ładowaniu lub użyciu. To normalne zjawisko.

Żywotność akumulatora

W normalnych temperaturach akumulator można rozładować i ponownie naładować około 300 razy. Zauważalne skrócenie okresu utrzymywania ładunku przez akumulator oznacza, że akumulator osiągnął koniec okresu użytkowania i należy go wymienić.

Przechowywanie

Jeśli całkowicie naładowany akumulator pozostawi się nieużywany na długi czas, jego wydajność może spaść. Przed rozpoczęciem przechowywania akumulatora rozładuj go całkowicie.

Jeśli aparat nie będzie używany przez długi czas, należy wyjąć z niego akumulator i przechowywać go w suchym miejscu w temperaturze otoczenia od +15°C do +25°C. Nie przechowuj akumulatora w miejscach narażonych na skrajne temperatury.

Przeostrog: Obchodzenie się z akumulatorem

- Nie przenosić ani nie przechowywać z metalowymi przedmiotami, takimi jak nazyjniki czy spinki do włosów.
- Nie narażać na działanie otwartych płomieni ani ciepła.
- Nie demontować ani nie modyfikować.
- Ładować jedynie w wyznaczonych ładowarkach.
- Zużyte akumulatory należy niezwłocznie oddać do utylizacji.
- Nie upuszczać ani nie narażać na silne wstrząsy.
- Nie narażać na działanie wody.
- Utrzymywać styki w czystości.
- Akumulator i korpus aparatu mogą być ciepłe w dotyku po długim okresie użytkowania. To normalne zjawisko.

Utylizacja

Oddawaj zużyte akumulatory/baterie do utylizacji zgodnie z lokalnymi przepisami.

Zasilacze sieciowe (dostępne osobno)

Używaj tylko zasilaczy sieciowych FUJIFILM przeznaczonych do użytku z tym aparatem. Inne zasilacze mogą spowodować uszkodzenie aparatu.

- Zasilacz sieciowy jest przeznaczony do użytku tylko w pomieszczeniach zamkniętych.
- Dopilnuj by wtyczka prądu stałego była dobrze podłączona do aparatu.
- Przed odłączeniem zasilacza wyłącz aparat. Odłączając zasilacz, trzymać za wtyczkę, a nie za kabel.
- Nie używać z innymi urządzeniami.
- Nie wolno demontować.
- Nie narażać na działanie wilgotności ani gorąca.
- Nie narażać na silne wstrząsy.
- Podczas pracy zasilacz sieciowy może buczeć lub być gorący w dotyku. To normalne zjawisko.
- Jeśli zasilacz powoduje zakłócenia radiowe, zmień ustawienie lub położenie anteny odbiorczej.

Korzystanie z aparatu

- Nie kieruj aparatu na źródła jasnego światła, takie jak słońce na bezchmurnym niebie. Nieprzestrzeżenie tego zalecenia może spowodować uszkodzenie czujnika obrazu aparatu.
- Silne światło słoneczne skupione przez wizjer może uszkodzić matrycę wizjera elektronicznego (EVF). Nie kieruj wizjera elektronicznego na słońce.

Zrób zdjęcia próbne

Przed robieniem zdjęć podczas ważnych okazji (np. na ślubie lub przed zabraniem aparatu na wycieczkę) należy zrobić zdjęcia próbne i obejrzeć je, aby mieć pewność, że aparat działa prawidłowo. Firma FUJIFILM Corporation nie ponosi odpowiedzialności za szkody ani utracone korzyści wynikające z nieprawidłowego działania produktu.

Uwagi dotyczące praw autorskich

Obrazy wykonane za pomocą aparatu cyfrowego nie mogą być używane w sposób naruszający prawa autorskie bez uzyskania uprzedniej zgody ich właściciela, z wyjątkiem ich wykorzystywania wyłącznie do użytku prywatnego. Należy pamiętać, że robienie zdjęć występów scenicznych, wydarzeń rozrywkowych i pokazów jest objęte ograniczeniami, nawet jeśli są one przeznaczone tylko do użytku prywatnego. Należy także pamiętać, że przekazywanie kart pamięci zawierających obrazy lub dane chronione prawami autorskimi jest możliwe tylko w zakresie określonym przez te prawa.

Ciekłe kryształy

Aby obrazy były poprawnie zapisywane, podczas zapisywania obrazu nie należy potrząsać aparatem ani narażać go na uderzenia bądź wstrząsy.

Obchodzenie się z aparatem

W przypadku uszkodzenia wyświetlacza należy zachować ostrożność, aby uniknąć styczności z ciepłymi kryształami. W przypadku wystąpienia którejkolwiek z poniższych sytuacji należy podjąć natychmiastowe działania, opisane poniżej:

- **Jeśli dojdzie do styczności ciepłego kryształu ze skórą,** należy oczyścić to miejsce ściereczką, a następnie przemyć je dokładnie mydłem i bieżącą wodą.
- **Jeśli ciekły kryształ dostanie się do oczu,** należy przemywać oczy czystą wodą przez co najmniej 15 minut, a następnie uzyskać pomoc lekarską.
- **Jeśli ciekłe kryształy zostaną połknięte,** wypłucz usta dokładnie wodą. Wypij dużo wody i wywołaj wymioty, po czym uzyskaj pomoc lekarską.

Mimo tego, że ekran został wyprodukowany z użyciem niezwykle precyzyjnej i zaawansowanej technologii, może on zawierać piksele, które świecą się zawsze lub nie świecą się wcale. Nie świadczy to o usterce i nie ma wpływu na obrazy rejestrowane przez aparat.

Informacje o znakach handlowych

Digital Split Image jest zastrzeżonym znakiem towarowym firmy FUJIFILM Corporation. **xD-Picture Card** i  są znakami handlowymi firmy FUJIFILM Corporation. Kroje pisma zawarte w niniejszym dokumencie zostały opracowane wyłącznie przez firmę DynaComware Taiwan Inc. Macintosh, QuickTime i Mac OS to znaki handlowe firmy Apple Inc. w USA i innych krajach. Logo Windows jest znakiem towarowym grupy firm Microsoft. Wi-Fi® oraz Wi-Fi Protected Setup® są zastrzeżonymi znakami towarowymi Wi-Fi Alliance. Adobe i Adobe Reader to znaki handlowe lub zarejestrowane znaki handlowe firmy Adobe Systems Incorporated w USA i/lub innych krajach. Logo SDHC i SDXC są znakami handlowymi SD-3C, LLC. Logo HDMI to znak handlowy. YouTube to znak handlowy firmy Google, Inc. Wszelkie pozostałe nazwy handlowe użyte w niniejszym podręczniku są znakami handlowymi lub zarejestrowanymi znakami handlowymi ich właścicieli.

Zakłócenia elektryczne

Ten aparat może zakłócać pracę urządzeń szpitalnych lub lotniczych. Przed użyciem aparatu w szpitalu lub w samolocie zapytaj pracowników szpitala lub linii lotniczej o zgodę.

Systemy kodowania kolorów telewizyjnych

NTSC (ang. National Television System Committee) to specyfikacja nadawania telewizji kolorowej stosowana głównie w USA, Kanadzie i Japonii. PAL (ang. Phase Alternation by Line) to system telewizji kolorowej stosowany głównie w Europie i Chinach.

Exif Print (Exif wersja 2.3)

Exif Print to niedawno zmieniony format plików aparatów cyfrowych, w którym informacje przechowywane wraz ze zdjęciem są wykorzystywane do optymalnej reprodukcji barw podczas drukowania.

WAŻNA UWAGA: Przeczytać przed rozpoczęciem korzystania z oprogramowania

Eksport bezpośredni lub pośredni całości lub części licencjonowanego oprogramowania bez zezwolenia odpowiednich instytucji rządowych jest zabroniony.

UWAGI

Aby uniknąć pożaru lub ryzyka porażenia prądem, chroni urządzenie przed deszczem i wilgocią.

Przeczytaj uważnie i ze zrozumieniem „Uwagi dotyczące bezpieczeństwa” przed rozpoczęciem użytkowania aparatu.

Informacje dla klientów w Kanadzie**CAN ICES-3 (B)/NMB-3(B)**

UWAGA: To urządzenie cyfrowe klasy B jest zgodne z kanadyjskimi przepisami ICES-003.

Oswiadczenie Industry Canada: urządzenie spełnia wymagania licencji Industry Canada z wyłączeniem standardów RSS. Działanie podlega następującym dwóm warunkom: (1) urządzenie nie może powodować zakłóceń oraz (2) urządzenie musi tolerować zakłócenia, łączenie z zakłóceniami, które mogą powodować niepożądaną działalność urządzenia.

Urządzenie i jego antena nie mogą się znajdować blisko lub pracować w połączeniu z inną anteną lub nadajnikiem, z wyjątkiem przetestowanego wbudowanego radia. Funkcja wyboru kodu kraju jest wyłączona dla produktów sprzedawanych w Stanach Zjednoczonych/Kanadzie.

Oswiadczenie o narażeniu na promieniowanie: dostępne dowody naukowe nie wykazują, aby jakiegokolwiek problemy zdrowotne były związane z używaniem urządzeń bezprzewodowych o niskiej mocy. Jednak nie ma żadnych dowodów, czy te urządzenia bezprzewodowe o niskiej mocy są całkowicie bezpieczne. Urządzenia bezprzewodowe o niskiej mocy podczas używania emitują niskie poziomy energii o częstotliwości radiowej (RF) w zakresie mikrofal. Mimo tego, że wysokie poziomy energii o częstotliwości radiowej mogą mieć wpływ na zdrowie (poprzez podgrzewanie tkanki), ekspozycja na niski poziom promieniowania o częstotliwości radiowej, który nie powoduje efektu ogrzewania, nie powoduje żadnego znanego negatywnego wpływu na zdrowie. W wielu badaniach narażenia na niskie poziomy promieniowania o częstotliwości radiowej nie wykryto żadnych efektów biologicznych. Niektóre badania sugerowały, że mogą występować pewne efekty biologiczne, ale takie ustalenia nie zostały potwierdzone przez dalsze badania. X-E25 zostało przetestowane i uznane za zgodne z limitami ekspozycji promieniowania IC ustanowionymi dla niekontrolowanego środowiska i spełnia RSS-102 zasad ekspozycji częstotliwości radiowej (RF) IC.

Utylizacja zużytych urządzeń elektrycznych i elektronicznych w gospodarstwach domowych

W Unii Europejskiej, Norwegii, Islandii i Liechtensteinie: Ten symbol umieszczony na produkcie lub w instrukcji obsługi i gwarancji oraz/lub na opakowaniu oznacza, że tego produktu nie należy traktować jak zwykłego odpadu z gospodarstw domowych. Należy go natomiast oddać do odpowiedniego punktu zbiórki i recyklingu urządzeń elektrycznych i elektronicznych.



Dzięki właściwej utylizacji tego produktu pomagasz uniknąć potencjalnie negatywnych skutków dla środowiska i zdrowia ludzi, na które mogłoby mieć wpływ nieodpowiednie pozbycie się tego produktu.

Ten symbol na bateriach lub akumulatorach oznacza, że nie można ich traktować jak zwykłych odpadów z gospodarstw domowych.



Jeśli urządzenie zawiera łatwo wyjmowane baterie lub akumulatory, oddaj je po wyjęciu do utylizacji zgodnie z lokalnymi przepisami.

Recykling materiałów pomaga oszczędzać zasoby naturalne. Aby uzyskać bardziej szczegółowe informacje na temat recyklingu tego produktu, skontaktuj się lokalnym urzędem miasta, firmą odpowiadającą za wywóz odpadów lub miejscem sprzedaży produktu.

W krajach poza Unią Europejską, Norwegią, Islandią i Liechtensteinem: Jeśli chcesz pozbyć się tego produktu wraz z bateriami lub akumulatorami, skontaktuj się z lokalnymi władzami i zapytaj o właściwy sposób utylizacji.

W Japonii: Ten symbol znajdujący się na bateriach oznacza, że należy utylizować je oddzielnie.



Przed rozpoczęciem użytkowania koniecznie przeczytaj poniższe uwagi

Uwagi dotyczące bezpieczeństwa

Dziękujemy za zakup tego produktu. Aby przeprowadzić naprawę, kontrolę lub testy wewnętrzne, proszę skontaktować się ze sprzedawcą firmy FUJIFILM.

- Dopilnuj, aby obiektyw był użytkowany poprawnie. Przed rozpoczęciem użytkowania przeczytaj uważnie niniejsze uwagi dotyczące bezpieczeństwa oraz Podręcznik użytkownika aparatu.
- Po przeczytaniu niniejszych uwag dotyczących bezpieczeństwa przechowuj je w bezpiecznym miejscu.

Informacje o symbolach

Przedstawione poniżej oznaczenia są używane w niniejszym dokumencie do wskazania stopnia obrażeń lub uszkodzeń, które mogą wynikać ze zignorowania towarzyszących im informacji i niepoprawnego użycia urządzenia.

 **OSTRZEŻENIE** Oznaczenie wskazuje prawdopodobieństwo wystąpienia śmierci lub poważnych obrażeń w przypadku zignorowania informacji.

 **PRZESTROGA** Oznaczenie wskazuje prawdopodobieństwo wystąpienia obrażeń ciała lub uszkodzenia mienia w przypadku zignorowania informacji.

Przedstawione poniżej oznaczenia są używane do wskazania rodzaju instrukcji, których należy przestrzegać.

 Trójkątne oznaczenia informują o konieczności zwrócenia uwagi na daną informację („Ważne”).

 Okrągłe oznaczenia z przekreśleniem informują o zakazie wykonywania danej czynności („Zabronione”).

 Wypełnione koła ze znakiem wykrzyknika informują o konieczności wykonania danej czynności („Wymagane”).

 **OSTRZEŻENIE**

 **Nie zanurzać w wodzie i chronić przed wodą.** Nieprzestrzeganie tego środka ostrożności może wywołać pożar lub spowodować porażenie prądem.

 **Nie wolno demontować urządzenia (nie otwierać obudowy).** Nieprzestrzeganie tego zalecenia może prowadzić do wybuchu pożaru, porażenia prądem lub uszkodzenia ciała spowodowanych nieprawidłowym działaniem produktu.

 **OSTRZEŻENIE**

W przypadku, gdy obudowa pęknie, na przykład w wyniku upadku, nie dotykać odkrytych części. Nieprzestrzeganie tego zalecenia może prowadzić do porażenia prądem lub uszkodzenia ciała spowodowanych dotknięciem uszkodzonych części. Natychmiast wyjąć akumulator z aparatu, zachowując ostrożność w celu uniknięcia porażenia prądem lub zranienia, a następnie zanieść produkt do miejsca zakupu po poradę.

 Nie dotykać części wewnętrznych

 **Nie stawiać na niestabilnych powierzchniach.** Produkt może spaść i spowodować obrażenia ciała.

 **Nie patrzeć na słońce przez obiektyw ani przez wizjery aparatu.** Nieprzestrzeganie tego zalecenia może spowodować trwałe uszkodzenie wzroku.

 **PRZESTROGA**

 **Nie używać ani nie przechowywać w miejscach narażonych na działanie pary lub dymu, ani w miejscach bardzo wilgotnych lub skrajnie zapylonych.** Nieprzestrzeganie tego środka ostrożności może wywołać pożar lub spowodować porażenie prądem.

 **Nie pozostawiać w miejscach narażonych na bezpośrednie działanie promieni słonecznych lub bardzo wysokiej temperatury, np. w zamkniętym pojeździe w słoneczny dzień.** Nieprzestrzeganie tego środka ostrożności może wywołać pożar.

 **Przechowywać w miejscu niedostępnym dla dzieci.** Urządzenie może spowodować obrażenia, gdy znajdzie się w rękach dziecka.

 **Nie dotykać mokrymi rękami.** Nieprzestrzeganie tego środka ostrożności może spowodować porażenie prądem.

 **Podczas fotografowania pod słońce nie umieszczać słońca w kadrze.** Światło słoneczne zogniskowane w aparacie, gdy słońce znajduje się w kadrze lub w pobliżu kadru, może spowodować pożar lub poparzenia.

 **Kiedy produkt nie jest używany, należy złożyć pokrywki obiektywu na miejsce i przechowywać obiektyw w miejscu chronionym przed bezpośrednim nasłonecznieniem.** Światło słoneczne zogniskowane przez obiektyw może wywołać pożar lub spowodować poparzenia.

 **Nie przenosić aparatu ani obiektywu przymocowanych do statywu.** Produkt może spaść lub w coś uderzyć, powodując obrażenia ciała.

Obwieszczenie o przepisach Unii Europejskiej

Ten produkt zgodny jest z następującymi Dyrektywami UE:

- Dyrektywa RoHS 2011/65/EU
- Dyrektywa R & TTE 1999/5/WEE

Zgodność z powyższymi dyrektywami oznacza spełnianie mających zastosowanie ujednoczonych standardów europejskich (norm europejskich), które zostały wyszczególnione na Deklaracji zgodności UE wydanej przez firmę FUJIFILM Corporation dla tego produktu lub rodziny produktów.

Zgodność ta wskazana jest następującym znakiem zgodności na produkcie:



Znak ten obowiązuje dla produktów nitelekomunikacyjnych oraz produktów telekomunikacyjnych ujednoczonych w UE (np. Bluetooth).

Odnośnie Deklaracji Zgodności, przejdź na http://www.fujifilm.com/products/digital_cameras/x/fujifilm_x_e2s/pdf/index/fujifilm_x_e2s_cod.pdf.

WAŻNE: Przeczytaj następujące uwagi przed rozpoczęciem korzystania z wbudowanego przekaźnika bezprzewodowego aparatu.

- ① Ten produkt, który zawiera funkcję szyfrowania opracowaną w USA, podlega przepisom eksportowym USA i nie wolno go eksportować ani reeksportować do krajów, które są objęte embargiem dotyczącym towarów przez USA.
- **Używaj tylko jako elementu sieci bezprzewodowej.** Firma FUJIFILM nie ponosi odpowiedzialności za szkody wynikające z nieuprawnionego użytkownika. Nie stosuj urządzenia do zastosowań wymagających wysokiego stopnia niezawodności, np. w urządzeniach medycznych lub innych systemach mogących mieć bezpośredni lub pośredni wpływ na ludzkie życie. Podczas korzystania z urządzenia w systemach komputerowych i innych wymagających wyższego stopnia niezawodności niż zapewniany przez sieci bezprzewodowe, podejmij wszelkie wymagane środki ostrożności, aby zapewnić bezpieczeństwo i zapobiec nieprawidłowej pracy.
- **Używaj tylko w kraju, w którym zakupiono urządzenie.** To urządzenie jest zgodne z przepisami dotyczącymi urządzeń pracujących w sieciach bezprzewodowych obowiązującymi w kraju zakupu. Przestrzegaj wszystkich lokalnych przepisów podczas korzystania z urządzenia. Firma FUJIFILM nie ponosi odpowiedzialności za problemy wynikające z jego użytkowania w innych jurysdykcjach.
- **Dane przesyłane bezprzewodowo (zdjęcia) mogą zostać przechwycone przez osoby trzecie.** Nie gwarantuje się bezpieczeństwa danych przesyłanych w sieciach bezprzewodowych.

- **Nie używaj urządzenia w miejscach narażonych na działanie pól magnetycznych, ładunków elektrostatycznych ani zakłóceń radiowych.** Nie używaj przekaźnika w pobliżu kucharek mikrofalowych ani w innych miejscach narażonych na działanie pól magnetycznych, ładunków elektrostatycznych ani zakłóceń radiowych, które mogą uniemożliwić odbiór sygnałów bezprzewodowych. Wzajemne zakłócenia mogą występować podczas korzystania z przekaźnika w pobliżu innych urządzeń bezprzewodowych pracujących w paśmie 2,4 GHz.
- **Przekaźnik bezprzewodowy pracuje w paśmie 2,4 GHz i wykorzystuje modulację DSSS i OFDM.**

Bezprzewodowe urządzenia sieciowe: Przestrogi

- **To urządzenie pracuje z taką samą częstotliwością, co urządzenia handlowe, edukacyjne i medyczne oraz przekaźniki bezprzewodowe.** Pracuje również z taką samą częstotliwością, co licencjonowane przekaźniki i specjalne nielicencjonowane niskonaładowe nadajniki stosowane w układach śledzenia RFID dla linii montażowych i w podobnych zastosowaniach.
- **Aby uniknąć zakłócenia powyższych urządzeń, przestrzegaj następujących środków ostrożności.** Przed rozpoczęciem korzystania z tego urządzenia sprawdź, czy przekaźnik RFID nie pracuje. W przypadku zauważenia, że urządzenie zakłóca licencjonowane przekaźniki służące do śledzenia RFID, niezwłocznie zaprzestań używania danej częstotliwości lub przenieś urządzenie w inne miejsce. Jeśli zauważysz, że to urządzenie powoduje zakłócenia w niskonapięciowych systemach śledzenia RFID, skontaktuj się z przedstawicielem firmy FUJIFILM.

2.4DS/OF4

Ta naklejka oznacza, że to urządzenie pracuje w paśmie 2,4 GHz z użyciem modulacji DSSS oraz OFDM i może powodować zakłócenia w promieniu do 40 m.

Informacje o tym podręczniku

Przed rozpoczęciem użytkowania aparatu przeczytaj ten podręcznik i ostrzeżenia znajdujące się w rozdziale „Dla własnego bezpieczeństwa” (📖 ii). Aby uzyskać informacje na określony temat, skorzystaj ze źródeł podanych poniżej.

Spis treści 📖 xii

„Spis treści” zawiera przegląd całego podręcznika. Podano tu podstawowe czynności związane z obsługą aparatu.

Rozwiązywanie problemów..... 📖 135

Masz konkretny problem z aparatem? Odpowiedź znajdziesz tutaj.

Komunikaty i ekrany ostrzegawcze 📖 140

Dowiedz się, co oznacza ta migająca ikona lub komunikat błędu na wyświetlaczu.

Ograniczenia ustawień aparatu..... 📖 151

Informacje dotyczące ograniczeń opcji dostępnych w poszczególnych trybach fotografowania znajdują się na stronie 151.

Karty pamięci

Zdjęcia są przechowywane na opcjonalnych kartach pamięci SD, SDHC i SDXC (📖 20), nazywanych w tym podręczniku „kartami pamięci”.

Pielęgnacja produktu

Korpus aparatu: Aby zapewnić niezawodne działanie używanego aparatu cyfrowego, po każdym użyciu należy oczyścić jego obudowę przy użyciu miękkiej suchej ściereczki. Nie stosować alkoholu, rozcieńczalników ani innych lotnych substancji chemicznych, które mogą odbarwić lub odkształcić skórę na obudowie aparatu. Wszelkie płyny należy natychmiast usuwać z aparatu przy użyciu miękkiej suchej ściereczki. Do usuwania kurzu i pyłu z monitora użyj pojemnika ze sprężonym powietrzem/gruszki, aby uniknąć zarysowań, a następnie delikatnie przetrzyj go suchą i miękką ściereczką. Wszelkie pozostałe zabrudzenia można usunąć, delikatnie przecierając elementy kawałkiem specjalnego papieru do czyszczenia obiektywów produkcji FUJIFILM zwilżonym niewielką ilością płynu do czyszczenia obiektywów. Aby do aparatu nie dostawał się kurz, zakładaj pokrywkę bagnetu korpusu, kiedy obiektyw nie jest założony.

Przetwornik obrazu: Kurz z przetwornika obrazu można usunąć przy pomocy opcji  **CZYSZCZENIE CZUJNIKA** z menu ustawień (📖 110).

Obiektywy wymienne: Użyj gruszki, aby usunąć kurz, a następnie przetrzyj delikatnie miękką i suchą ściereczką. Wszelkie pozostałe zabrudzenia można usunąć, delikatnie przecierając elementy kawałkiem specjalnego papieru do czyszczenia obiektywów produkcji FUJIFILM zwilżonym niewielką ilością płynu do czyszczenia obiektywów. Kiedy obiektyw nie jest używany, zakładaj przednią i tylną pokrywkę obiektywu.

Spis treści

Dla własnego bezpieczeństwa.....	ii
Uwagi dotyczące bezpieczeństwa.....	ii
UWAGI.....	vii
Uwagi dotyczące bezpieczeństwa.....	viii
Informacje o tym podręczniku.....	x
Pielęgnacja produktu.....	xi
Przed rozpoczęciem	
Symbole i konwencje.....	1
Dołączone akcesoria.....	1
Części aparatu.....	2
Wybierak.....	5
Pokrętło sterowania.....	5
Przycisk AUTO (tryb automatyczny).....	6
Wskaźniki aparatu.....	7
Fotografowanie: Wizjer/Monitor LCD.....	7
Odtwarzanie.....	9
Obiektywy.....	10
Części obiektywu.....	10
Zdejmowanie pokrywek.....	10
Podłączanie osłony przeciwsłonecznej.....	10
Obiektywy z pierścieniami przysłony.....	11
Obiektywy bez pierścieni przysłony.....	11
Obiektywy z przełącznikami O.I.S. (optycznej stabilizacji obrazu).....	12
Obiektywy z ręczną regulacją ostrości.....	12

Pierwsze kroki	
Mocowanie paska.....	13
Podłączanie obiektywu.....	15
Ładowanie akumulatora.....	16
Wkładanie akumulatora i karty pamięci.....	17
Zgodne karty pamięci.....	20
Włączanie i wyłączanie aparatu.....	21
Podstawowe ustawienia.....	22
Zmiana podstawowych ustawień.....	23
Wybieranie wyświetlacza.....	24
Wyświetlacz wizjera.....	25
Regulacja ostrości wizjera.....	25
Regulacja jasności wyświetlacza.....	25
Przycisk DISP/BACK.....	26
Wizjer: Fotografowanie.....	26
Monitor LCD: Fotografowanie.....	26
Ustawienia osobiste widoku standardowego.....	27
Wizjer/Monitor LCD: Odtwarzanie.....	28

Podstawy fotografowania i odtwarzania

Robienie zdjęć.....	29
Przeglądanie zdjęć.....	31
Wyświetlanie zdjęć na pełnym ekranie.....	31
Wyświetlanie informacji o zdjęciu.....	32
Zoom podczas odtwarzania.....	33
Odtwarzanie wielu zdjęć.....	34
Usuwanie zdjęć.....	35
Korzystanie z lampy błyskowej.....	36

Podstawy nagrywania i odtwarzania filmów

Nagrywanie filmów.....	38
Używanie mikrofonu zewnętrznego.....	39
Wyświetlanie filmów.....	40

Przycisk Q (szybkie menu)

Używanie przycisku Q.....	41
Ekran szybkiego menu.....	41
Wyświetlanie i zmiana ustawień.....	42
Edytowanie szybkiego menu.....	43

Przyciski Fn (funkcyjne)





























Używanie przycisków funkcyjnych.....	44
Przypisywanie funkcji do przycisków funkcyjnych.....	45

Więcej o fotografowaniu i przeglądaniu zdjęć

Wybór trybu.....	46
Tryby P, S, A i M.....	46
Automatyka programowa (P).....	47
Automatyka z preselekcją czasu otwarcia migawki (S)	48
Automatyka z preselekcją przysłony (A).....	49
Ręczny dobór ekspozycji (M).....	50
Tryby auto.....	51
SR ZAAWANS. SR AUTO.....	52
Długie ekspozycje (T/B).....	53
Czas (T).....	53
Bardzo długi czas ekspozycji (B).....	53
Korzystanie ze zdalnego wyzwolenia migawki.....	54
Kompensacja ekspozycji.....	55
Blokada ostrości/ekspozycji.....	56
Pomiar ekspozycji.....	58
Simulacja filmu.....	59
Przycisk DRIVE.....	60
Zdjęcia seryjne (Tryb seryjny).....	61
Bracketing.....	62
Panoramy.....	63
Wyświetlanie zdjęć panoramicznych.....	65
Wielokrotne ekspozycje.....	66
Filtr zaawansowany.....	67

Tryb ostrości	68
Wskaźnik ostrości.....	69
MF Assist.....	70
Opcje autofokusa (Tryb AF).....	71
Wybór punktu ostrości.....	72
Pojedynczy punkt AF.....	72
Strefa AF.....	73
Śledzenie (Tylko tryb ustawiania ostrości C).....	74
Czułość	75
AUTO.....	76
Rejestrowanie zdjęć w formacie RAW	77
Tworzenie kopii JPEG zdjęć w formacie RAW.....	78
Używanie samowyzwalacza	79
Fotografowanie z odstępem czasu	81
Balans bieli	82
Zapisywanie ustawień	84
Używanie adaptera mocowania	85
Ustawienia adaptera mocowania.....	85
Wybieranie ogniskowej.....	85
Korekcja zniekształceń.....	85
Korekcja cieniowania koloru.....	86
Korekcja oświetlenia peryferyjnego.....	86
Pomoc fotoksiążki	87
Tworzenie fotoksiążki.....	87
Przeglądanie fotoksiążek.....	88
Edycja i usuwanie fotoksiążek.....	88
Wyszukiwanie zdjęć	89

Menu

Używanie menu: Tryb fotografowania	90
Opcje menu fotografowania (Fotografie).....	90
 FILTR ZAAWANS.	90
 PROGRAMY	90
 USTAW.AUTOM.OSTR.	90
 CZUŁOŚĆ ISO	92
 ROZMIAR ZDJĘCIA	93
 JAKOŚĆ ZDJĘCIA	93
 ZAKRES DYNAMICZNY	93
 SYMULACJA FILMU	93
 SAMOWYZWALACZ	93
 ZDJ. W ODSZ.CZAS.	94
 BALANS BIELI	94
 KOLOR	94
 WYOSTRZENIE	94
 PODŚWIETL. TON	94
 PRZYCIEMNIJ TON	94
 REDUKCJA ZAKŁÓCEN.	94
 DŁUGA EKSPOZ. RZ.	94
 FUNKCJA LMO	94
 WYB USTAW. SPEC.	94
 ED/ZAP UST. SPEC.	94
 UST. ADAPT.	95
 RÓB ZDJ. BEZ OBIEKTYWU	95
 MF ASSIST	95
 TRYB BLOK. AE/AF	95
 TRYB BLOK. AF	95
 FOTOMETRIA	95
 SPRZĘŻ. AN I OBSZ. OSTR.	95
 LAMPA BŁYSKOWA USTAWIENIA	96
 KONFIGURAC. FILMU	96

 BKT Z SYMULACJĄ FILMU	97	Menu ustawień	105
 TRYB STAB. OBRAZU	97	Używanie menu ustawień	105
 KOMUN. BEZPRZEW.	97	Opcje menu ustawień	106
 USTAW. PRZYŚŁONY	97	 DATA/CZAS	106
 TYP MIGAWKI	98	 RÓŻNICA CZASU	106
Używanie menu: Tryb odtwarzania	99	 言語/LANG.	106
Opcje menu odtwarzania	99	 RESETUJ	106
 KOMUN. BEZPRZEW.	99	 DŹWIĘK I LAMPA	106
 KONWERSJA RAW	99	 KONFIG. DŹWIĘKU	107
 KASUJ	99	 KONFIG. EKRANU	107
 KADROWANIE	100	 USTAW. PRZYCISKU/POKRĘTŁA	109
 ZMIEN ROZMIAR	100	 KRĄG OSTROŚCI	109
 CHROŃ	101	 ZARZĄDZ. ZASILAN.	109
 OBRÓT ZDJĘCIA	101	 CZYSZCZENIE CZUJNIKA	110
 USUWANIE CZRW OCZU	102	 KONF. ZAP. DANYCH	110
 POKAZ SLAJDÓW	102	 PRZESTRZEŃ KOLORU	111
 POMOC FOTOKSIAŻKI	103	 USTAW. EVF/LCD	111
 OZN. DO PRZEŚŁ	103	 USTAWIENIA POŁĄCZENIA	112
 WYSZUKIWANIE ZDJĘĆ	103	 FORMATOWANIE	113
 AUTOMAT. ZAPIS PC	104	Domyślne ustawienia fabryczne	114
 ZAMÓWIENIE (DPOF)	104		
 WYDRUK NA DRUK. instax	104		
 WSPÓŁ. PROPORCJI	104		

Połączenia		Uwagi techniczne	
Bezprzewodowe przesyłanie danych.....	117	Akcesoria opcjonalne	129
Połączenia bezprzewodowe: Smartfony	117	Akcesoria firmy FUJIFILM	129
Połączenia bezprzewodowe: Komputery.....	117	Podłączanie aparatu do innych urządzeń	132
Wyświetlanie zdjęć na ekranie komputera	118	Obchodzenie się z aparatem.....	133
Windows.....	118	Przechowywanie i użytkowanie.....	133
Macintosh	118	Podróżowanie	133
Podłączanie aparatu	119	Czyszczenie przetwornika obrazu.....	134
Drukowanie zdjęć przez złącze USB	121	Rozwiązywanie problemów	
Podłączanie aparatu	121	Problemy i rozwiązania	135
Drukowanie wybranych zdjęć	121	Komunikaty i ekrany ostrzegawcze.....	140
Drukowanie zamówienia drukowania DPOF.....	122	Załącznik	
Tworzenie zamówienia drukowania DPOF.....	123	Pojemność kart pamięci.....	143
Z DATA  /BEZ DATY	124	Odośniki.....	144
RESETUJ WSZYSTKIE	125	FUJIFILM X-E2S Informacje o produkcie	144
Drukarki instax SHARE	126	Aktualizacje oprogramowania sprzętowego.....	144
Nawiązywanie połączenia.....	126	Darmowe aplikacje FUJIFILM.....	144
Drukowanie zdjęć.....	127	Dane techniczne	145
Wyświetlanie zdjęć na ekranie telewizora.....	128	Ograniczenia ustawień aparatu.....	151

Przed rozpoczęciem

Symbole i konwencje

W niniejszym podręczniku zastosowano następujące symbole:

- ⓘ Z tą informacją należy zapoznać się przed rozpoczęciem użytkowania, aby zapewnić prawidłową obsługę.
- 📖 Dodatkowe informacje, które mogą być przydatne podczas używania aparatu.
- 📖 Pozostałe strony w tym podręczniku, na których można znaleźć powiązane informacje.

Menu i inne informacje tekstowe widoczne na wyświetlaczu są w podręczniku wydrukowane **wytluszczone** czcionką. W celu zwiększenia czytelności informacji wygląd monitora i wskaźników na ilustracjach w tym podręczniku może być uproszczony.

Dołączone akcesoria

Poniższe akcesoria zostały dołączone do aparatu:



Akumulator NP-W126

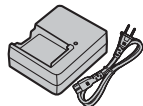

Ładowarka BC-W126

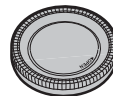

Pokrywka bagnetu korpusu



Narzędzie do mocowania sprzączek



Metalowe sprzączki paska (x2)





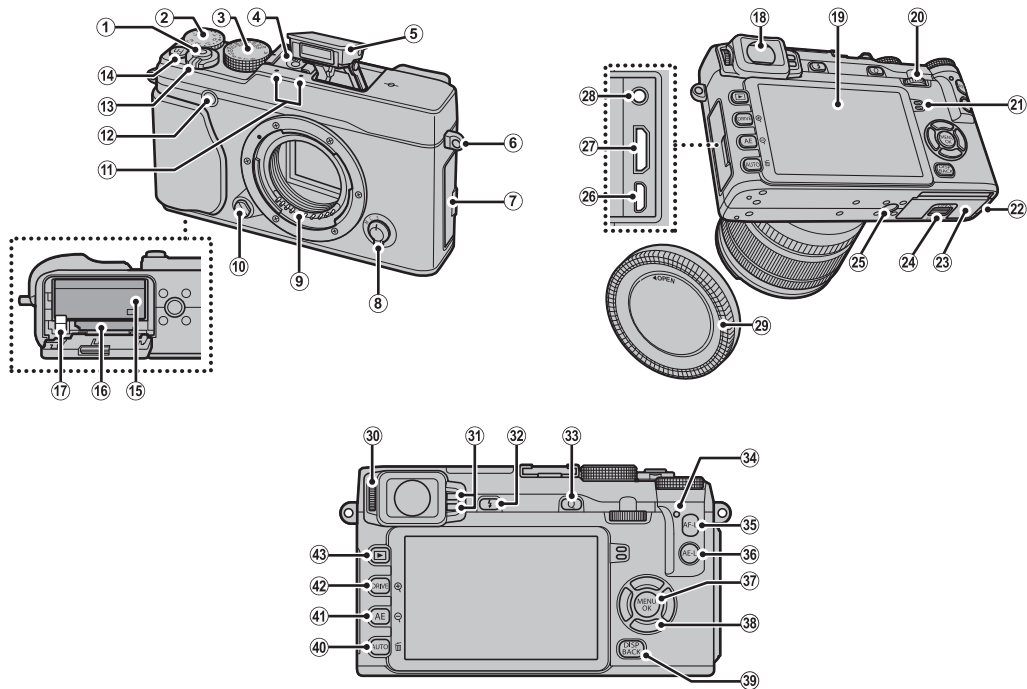

- Pokrywy ochronne (x 2)
- Pasek na ramię
- Podręcznik użytkownika (ten podręcznik)

- 📖 Jeśli zakupiłeś zestaw z obiektywem, sprawdź, czy w zestawie znajduje się obiektyw.

Części aparatu

Aby uzyskać więcej informacji, przejdź do strony, której numer podano na prawo od elementu.



① Spust migawki	30	①⑨ Tylko monitor LCD	7, 24, 26	③⑤ Przycisk AF-L (blokada ostrości)...	56, 68, 95, 109
② Pokrętko kompensacji ekspozycji	55	②⑩ Pokrętko sterowania	5	③⑥ Przycisk AE-L (blokada ekspozycji)....	56, 95, 109
③ Pokrętko czasu otwarcia migawki ...	47, 48, 49, 50	②⑪ Głośnik	40	③⑦ Przycisk MENU/OK	90, 99, 105
④ Gorąca stopka	37, 132	②② Pokrywa kanału kabla złącza prądu stałego		Przycisk  (blokada sterowania)	
⑤ Lampa błyskowa	36	②③ Pokrywa komory baterii.....	17	(naciśnij i przytrzymaj)	4
⑥ Dziurka na pasek	13	②④ Zatrzaśk pokrywy komory baterii.....	17	③⑧ Przycisk funkcyjny (Fn3—Fn6)	44
⑦ Pokrywa złącza	39, 54, 119, 121, 128	②⑤ Mocowanie statywu		Wybierak.....	26
⑧ Wybierak trybu ostrości	29, 68	②⑥ Złącze mikro USB.....	54, 119, 121	③⑨ Przycisk DISP (wyświetlacz)/ BACK (wstecz) ...	26
⑨ Styki sygnałowe obiektywu	10	②⑦ Złącze HDMI typu mini	128	④⑩ Przycisk funkcyjny (Fn2)	44
⑩ Przycisk zwalniający obiektyw	15	②⑧ Złącze mikrofonu/zdalnego wyzwalania		Przycisk AUTO (tryb automatyczny)	6, 51
⑪ Mikrofon	38	migawki	39, 54	Przycisk  (usuń) (tryb odtwarzania)	35
⑫ Dioda wspomagająca autofokusa	92	②⑨ Pokrywka bagnetu korpusu	15	④① Przycisk funkcyjny (Fn1)	44
Dioda samowyzwalacza	79	③⑩ Pokrętko korekcji dioptrażu.....	25	Przycisk AE (automatyczna ekspozycja)	58
⑬ Włącznik (przełącznik ON/OFF)	21	③① Czujnik oczu	24	Przycisk  (oddalenie podczas odtwarzania)	
⑭ Przycisk funkcyjny (Fn7)	44	③② Przycisk (wyskakiwania lampy błyskowej) 		33, 34
Przycisk nagrywania filmu	38	③③ Przycisk Q (szybkiego menu)*	41	④② Przycisk DRIVE	60, 61, 62, 63, 66, 67
Przycisk Wi-Fi (tryb odtwarzania)	117	Przycisk edycji szybkiego menu/ustawień		Przycisk  (przybliżenie podczas odtwarzania)	
⑮ Komora baterii	17	specjalnych (naciśnij i przytrzymaj)*	43, 84	33, 34
⑯ Gniazdo karty pamięci	18	Przycisk konwersji RAW (tryb odtwarzania)	78	④③ Przycisk  (odtwarzanie)	31
⑰ Zatrzaśk akumulatora.....	17	③④ Kontrolka	4		
⑰ Wizjer elektroniczny (EVF).....	7, 24, 26				

- W trybie fotografowania, naciśnij i zwolnij, aby wyświetlić szybkie menu lub naciśnij i przytrzymaj, aby wyświetlić opcje edycji szybkiego menu. Gdy wyświetlone jest szybkie menu, naciśnij i przytrzymaj, aby edytować ustawienia specjalne.

Kontrolka



Kontrolka informuje o stanie aparatu w następujący sposób:

Kontrolka	Stan aparatu
Świeci się na zielono	Ostrość zablokowana.
Miga na zielono	Ostrzeżenie dotyczące rozmycia, ostrości lub ekspozycji. Można zrobić zdjęcie.
Miga na zielono i pomarańczowo	Zapisywanie zdjęć. Można robić dalsze zdjęcia.
Świeci na pomarańczowo	Zapisywanie zdjęć. W tej chwili nie można robić kolejnych zdjęć.
Miga na pomarańczowo	Ładowanie lampy błyskowej; lampa błyskowa nie zadziała podczas robienia zdjęcia.
Miga na czerwono	Błąd obiektywu lub pamięci.

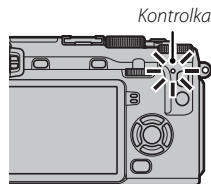
- ❖ Ostrzeżenia mogą być również widoczne na wyświetlaczu (📖 140).
- ❖ Kontrolka zostanie wyłączona podczas używania wizjera (📖 24).



Blokada sterowania

Aby uniknąć niezamierzonego użycia wybieraka i przycisków **AE-L** i **AF-L** podczas fotografowania, naciśnij **MENU/OK**, aż wyświetli się . Te elementy sterujące można odblokować, naciskając **MENU/OK** dopóki  nie zniknie z wyświetlacza.

Wybierak

Naciśnij wybierak w górę (①), w prawo (③), w dół (④) lub w lewo (②), aby podświetlić pozycje. Przyciski w górę, w lewo, w prawo i w dół również działają, odpowiednio, jako przyciski **Fn3** (tryb AF; 71),

Fn4 (symulacja filmu; 59), **Fn5** (tryb lampy błyskowej; 36), i **Fn6** (wybór kadru ostrości; 72) (44).

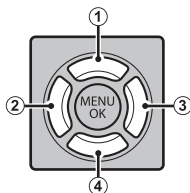
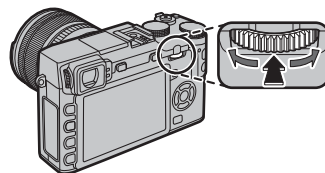
**Pokrętło sterowania**

Obracaj pokrętłem sterowania w celu wybrania opcji na ekranie szybkiego menu (42), oglądaj zdjęcia (31), ustaw rozmiar obszaru ostrości (72), albo wybierz czas otwarcia migawki (11, 46, 48, 50, 53) albo kombinację czasu otwarcia migawki i wartości przysłony (zmiana programu, 47).

Naciśnij środek pokrętła sterowania, aby wykonać zbliżenie na aktywny obszar ostrości podczas fotografowania (69) lub odtwarzania (32), lub przytrzymaj środek pokrętła sterowania, aby wybrać opcję ręcznego wspomaganie ostrości (70).



Przycisk AUTO (tryb automatyczny)

Naciśnij przycisk funkcyjny (domyślnie **Fn2/AUTO**), aby wybrać tryb **Sr+ ZAAWANS. SR AUTO** lub tryb automatyczny, w którym można wybrać program. Naciśnij przycisk ponownie, aby wyłączyć tryb automatyczny.

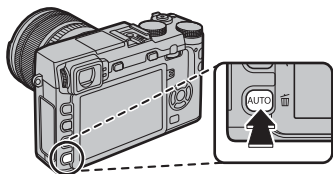

① **AUTO** jest wyświetlany na czerwono, gdy wybrano tryb automatyczny.

- ❖ Przy ustawieniach domyślnych, **TRYB AUTOMATYCZNY WŁ./WYŁ.** jest przypisany do przycisku **AUTO (Fn2)**, ale można przypisać go też do innych przycisków funkcyjnych zgodnie z potrzebami (📖 45).
- ❖ Dostępne opcje różnią się w zależności od trybu fotografowania i warunków fotografowania. Patrz „ograniczenia ustawień aparatu” (📖 151), aby uzyskać więcej informacji.

Wskaźniki aparatu

Wyświetlane wskaźniki różnią się w zależności od ustawień aparatu. W poniższym opisie, wszystkie dostępne wskaźniki zostały pokazane w celach ilustracyjnych; w rzeczywistości wyświetlane wskaźniki są różne w zależności od ustawień aparatu. Zwróć uwagę, że monitor LCD i wizjer elektroniczny mają różne proporcje.

■ Fotografowanie: Wizjer/Monitor LCD

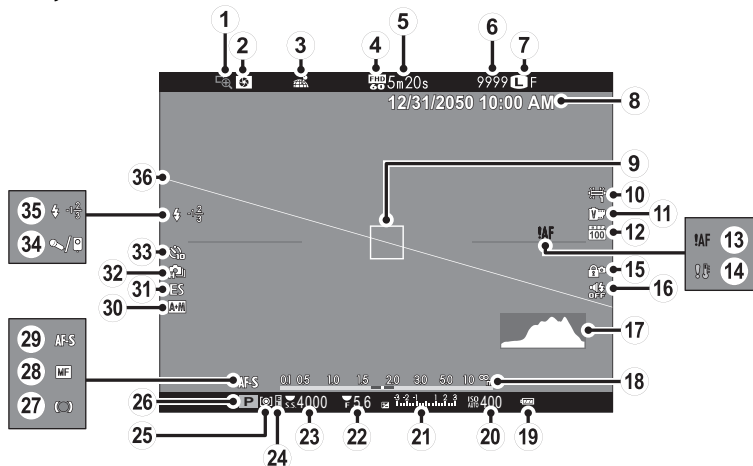

① Podgląd ostrości	69	⑬ Ostrzeżenie dotyczące ostrości	4, 137, 140	⑳ Pomiar	58
② Podgląd głębi ostrości	49	⑭ Ostrzeżenie o temperaturze	142	㉑ Tryb fotografowania	46, 51
③ Stan pobierania informacji o lokalizacji	112, 117	⑮ Blokada sterowania	4	㉒ Wskaźnik ostrości	69
④ Tryb filmu	96	⑯ Wskaźnik dźwięku i lampy błyskowej	106	㉓ Wskaźnik ręcznej regulacji ostrości	69
⑤ Pozostały czas nagrywania	38	⑰ Histogram	28	㉔ Tryb ostrości	68
⑥ Liczba dostępnych zdjęć*	143	⑱ Wskaźnik odległości	68	㉕ Wskaźnik AF+MF	91
⑦ Jakość i rozmiar zdjęcia	93	⑲ Poziom naładowania akumulatora	21	㉖ Typ migawki	98
⑧ Data i godzina	22, 23	㉚ Czulość	75	㉗ Tryb ciągły	61
⑨ Ramka ostrości	56	㉛ Kompensacja ekspozycji/ wskaźnik ekspozycji	50, 55	㉘ Wskaźnik samowyzwalacza	79
⑩ Balans bieli	82	㉜ Przesłona	47, 49, 50	㉙ Mikrofon/zdalne wyzw.	39, 54, 96
⑪ Symulacja filmu	59	㉝ Czas otwarcia migawki	47, 48, 50	㉚ Tryb lampy błyskowej	36
⑫ Zakres dynamiczny	93	㉞ Wskaźnik blokady AE	56	Korekcja błysku	96
				㉛ Wirtualny horyzont	28

* Wyświetla „9999”, jeśli jest miejsce na ponad 9999 klatek.

Blokada sterowania



Naciśnięcie zablokowanego elementu sterowania (🔒 4) wyświetla ikonę 📷.

■ Odtwarzanie

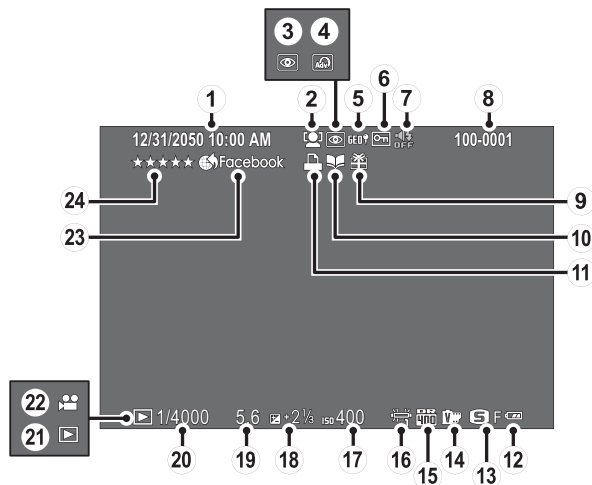

① Data i godzina.....	22, 23	⑨ Podarowane zdjęcie.....	31	⑱ Kompensacja ekspozycji.....	55
② Wskaźnik inteligentnego wykrywania twarzy.....	91	⑩ Wskaźnik pomocy fotoksiążki.....	87	⑲ Przystosna.....	47, 49, 50
③ Wskaźnik usuwania czrw oczu.....	96, 102	⑪ Wskaźnik drukowania DPOF.....	123	⑳ Czas otwarcia migawki.....	47, 48, 50
④ Zaawansowane filtry.....	67	⑫ Poziom naładowania akumulatora.....	21	㉑ Wskaźnik trybu odtwarzania.....	31
⑤ Informacje o lokalizacji.....	112	⑬ Rozmiar zdjęcia/Jakość.....	93	㉒ Ikona filmu.....	40
⑥ Zdjęcie chronione.....	101	⑭ Symulacja filmu.....	59	㉓ Ozn. do przesł.....	103
⑦ Wskaźnik dźwięku i lampy błyskowej.....	106	⑮ Zakres dynamiczny.....	93	⑳ Ocenianie.....	31
⑧ Numer zdjęcia.....	110	⑯ Balans bieli.....	82		
		⑰ Czulość.....	75		

Obiektywy

Aparatu można używać z obiektywami dla mocowania FUJIFILM X.

Części obiektywu

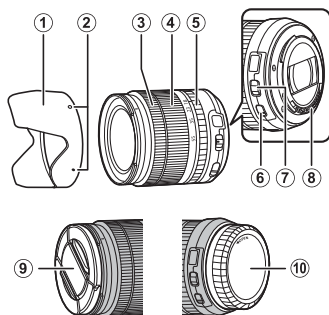

- ① Osłona przeciwsłoneczna obiektywu
- ② Znaczniki mocowania
- ③ Pierścień ustawiania ostrości
- ④ Pierścień regulacji zoomu
- ⑤ Pierścień regulacji przysłony
- ⑥ Przełącznik O.I.S.
- ⑦ Przełącznik trybu ustawiania przysłony
- ⑧ Styki sygnałowe obiektywu
- ⑨ Przednia pokrywka obiektywu
- ⑩ Tylna pokrywka obiektywu

Zdejmowanie pokrywek

Zdejmij pokrywki zgodnie z ilustracją.

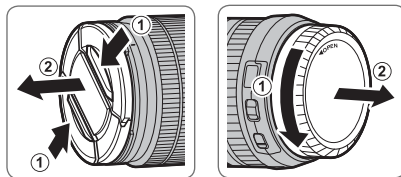

① Tylna pokrywka może różnić się od pokazanej.

Podłączanie osłony przeciwsłonecznej

Po zamocowaniu osłony przeciwsłonecznej redukują blask światła oraz chronią przednią część obiektywu.

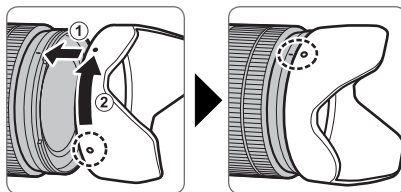

Obiektywy z pierścieniami przysłony

Przy ustawieniach innych niż **A** można regulować przysłonę, obracając pierścieniem przysłony obiektywu (tryby ekspozycji **A** i **M**).

Pierścień przysłony

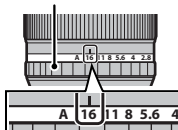
**Przełącznik trybu ustawiania przysłony**

Jeśli obiektyw jest wyposażony w przełącznik trybu ustawiania przysłony, przysłonę można regulować ręcznie, przesuwając przełącznik na **S** i obracając pierścień przysłony.

Pierścień przysłony

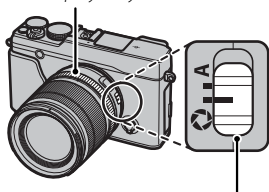

Przełącznik trybu ustawiania przysłony

Obiektywy bez pierścieni przysłony

Metoda regulacji przysłony może być wybrana przy pomocy opcji **S** **USTAW. PRZYSŁONY** (📖 97) w menu fotografowania. Gdy wybrana jest inna opcja niż **AUTO**, przysłonę można regulować za pomocą pokrętła sterowania.

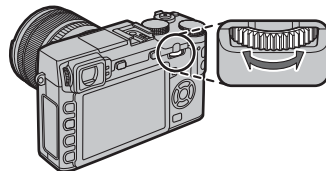

- Wybranie **S.S** dla **S** **USTAW. PRZYCIŚKU/POKRĘTŁA** > **USTAW. POKRĘTŁA STER.** (📖 109) umożliwia użycie pokrętła sterowania do wybrania czasu otwarcia migawki (📖 46, 48, 50, 98), dla uzyskania zdjęć z długim czasem ekspozycji, gdy pokrętło jest przekręcone do pozycji **T** (czas), lub, w trybie AE (tryb **P**) (📖 53), wybrania różnych kombinacji czasu otwarcia migawki i wartości przysłony (zmiana programu, 📖 47).
- Przypisanie **USTAW. POKRĘTŁA STER.** do klawisza funkcyjnego powoduje, że można łatwo przełączyć pomiędzy czasem otwarcia migawki i wartością przysłony (📖 45).

Obiektywy z przełącznikami O.I.S. (optycznej stabilizacji obrazu)

Jeśli obiektyw obsługuje optyczną stabilizację obrazu (O.I.S.), tryb stabilizacji obrazu można wybrać w menu aparatu. Aby włączyć optyczną stabilizację obrazu, przesuń przełącznik O.I.S. w położenie **ON**.

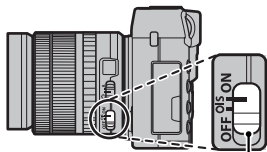

Przełącznik O.I.S.

Obiektywy z ręczną regulacją ostrości

Przesuń pierścienie ustawiania ostrości do przodu, aby korzystać z autofokusa.

Aby ustawiać ostrość ręcznie, przesuń pierścienie ustawiania ostrości do tyłu, a następnie obracaj go, sprawdzając rezultaty na wyświetlaczu aparatu.

Wskaźniki odległości ostrzenia i głębi ostrości mogą być używane do wspomagania ręcznego ustawiania ostrości.

Zwróć uwagę, że ręczna regulacja ostrości może nie być dostępna we wszystkich trybach fotografowania.



● Wskaźnik głębi ostrości

Wskaźnik głębi ostrości pokazuje przybliżoną głębię ostrości (odległość przed i za punktem ostrości, który wygląda na ostry).

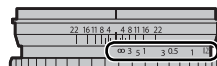

Wskaźnik odległości

ⓘ Aparat nie wyświetla odległości ostrzenia, gdy obiektyw jest w trybie ręcznego ustawiania ostrości.

Pierwsze kroki

Mocowanie paska

Przypnij sprzączki paska do aparatu, a następnie zamocuj pasek.

1 Otwórz sprzączkę paska.

Użyj narzędzia do mocowania klamerki, aby otworzyć klamerkę paska, upewniając się przy tym, że narzędzie i klamerka są ułożone w odpowiednich pokazanych kierunkach.

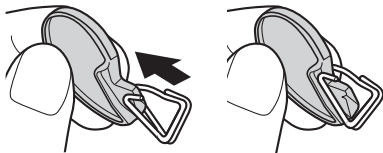

① Narzędzie należy przechowywać w bezpiecznym miejscu. Będzie ono potrzebne do otwarcia sprzączek paska podczas zdejmowania paska.

2 Umieść sprzączkę paska w uchu.

Zawieś sprzączkę w otworze ucha paska. Odłącz narzędzie, drugą dłonią utrzymując sprzączkę na miejscu.

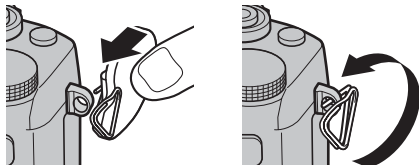

3 Przeprowadź sprzączkę przez ucho paska.

Całkowicie obróć sprzączkę w uchu paska, aż do jej zamknięcia.

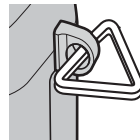

4 Zamocuj pokrywę ochronną.

Umieść pokrywę ochronną na uchu w sposób pokazany na ilustracji — czarną stroną pokrywy zwróconą w stronę aparatu. Potwórz czynności 1–4 w przypadku drugiego ucha.

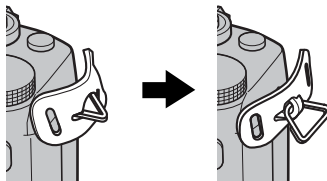

5 Włóż pasek.

Przełóż pasek przez pokrywę ochronną i przez sprzączkę paska.

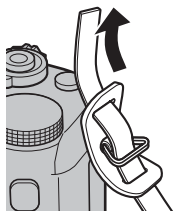

6 Zamocuj pasek.

Zamocuj pasek zgodnie z ilustracją. Potwórz czynności 5–6 w przypadku drugiego ucha.

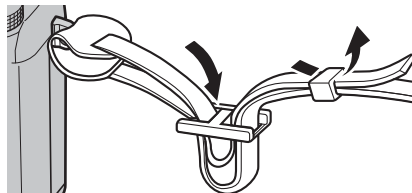

- ⓘ Aby uniknąć upuszczenia aparatu, należy się upewnić, że pasek jest prawidłowo zamocowany.

Podłączanie obiektywu

Obiektywy podłącza się zgodnie z opisem poniżej.

① Podczas podłączania i odłączania obiektywów należy zachować ostrożność, aby do wnętrza aparatu nie dostał się kurz.

1 Zdejmij pokrywkę bagnetu korpusu i tylną pokrywkę.

Zdejmij pokrywkę bagnetu korpusu z aparatu i tylną pokrywkę z obiektywu.

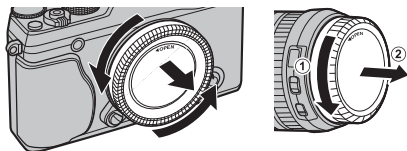

① Nie dotykaj wewnętrznych części aparatu.

2 Podłącz obiektyw.

Umieść obiektyw w mocowaniu, utrzymując oznaczenia na obiektywie i na aparacie dopasowane do siebie, a następnie przekręć obiektyw, aż zatrzaśnie się w poprawnym położeniu.

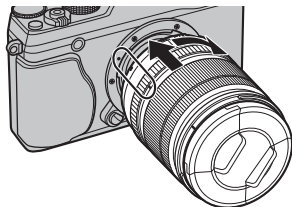

① Podczas podłączania obiektywu nie naciskaj przycisku zwalniania obiektywu.

● Odłączanie obiektywu

Aby odłączyć obiektyw, wyłącz aparat, a następnie naciśnij przycisk zwalniania obiektywu i przekręć obiektyw zgodnie z ilustracją.

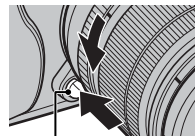

Przycisk zwalniania obiektywu

① Aby zapobiec zbieraniu się kurzu na obiektywie lub wewnątrz aparatu, zakładaj pokrywkę obiektywu oraz pokrywkę bagnetu korpusu, kiedy obiektyw nie jest założony.

● Obiektywy oraz pozostałe akcesoria opcjonalne

Aparatu można używać wraz z obiektywami dla FUJIFILM X-mount oraz innymi akcesoriami opisanymi od strony 129.

Ładowanie akumulatora

W momencie dostawy akumulator nie jest naładowany. Przed użyciem naładuj akumulator za pomocą znajdującej się w zestawie ładowarki.

1 Włóż akumulator do ładowarki.

Włóż akumulator do dołączonej ładowarki zgodnie z ilustracją.

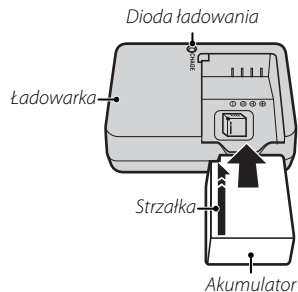

Aparat korzysta z akumulatora NP-W126.

- Dołączony do zestawu kabel zasilający jest przeznaczony do użytku wyłącznie z dołączoną ładowarką. Nie używaj dołączonej do zestawu ładowarki z innymi kablami zasilającymi ani dołączonego kabla zasilającego z innymi urządzeniami.

2 Podłącz ładowarkę do gniazda zasilania.

Podłącz ładowarkę do gniazda zasilania w pomieszczeniu. Zaświeci się kontrolka ładowania.

Kontrolka ładowania

Kontrolka ładowania informuje o stanie ładowania akumulatora w następujący sposób:

Kontrolka ładowania	Stan akumulatora	Działanie
Wylączona	Akumulator nie jest włożony.	Włóż akumulator.
	Akumulator całkowicie naładowany.	Wymij akumulator.
Włączona	Trwa ładowanie akumulatora.	—
Miga	Usterka akumulatora.	Odłącz ładowarkę od zasilania i wymij akumulator.

3 Naładuj akumulator.

Wymij akumulator po zakończeniu ładowania. Czas ładowania jest podany w danych technicznych (📖 149) (zwróć uwagę, że czas ładowania wydłuża się w niskiej temperaturze).

- 1 Kiedy ładowarka nie jest używana, odłącz ją od gniazda zasilania.

Wkładanie akumulatora i karty pamięci

Aparat nie jest wyposażony w pamięć wewnętrzną. Zamiast tego, zdjęcia są zapisywane na opcjonalnych kartach pamięci SD, SDHC i SDXC (sprzedawane osobno). Po naładowaniu akumulatora włóż akumulator i kartę pamięci do aparatu zgodnie z opisem poniżej.

1 Otwórz pokrywę komory akumulatora.

Przesuń zatrzask komory akumulatora zgodnie z ilustracją i otwórz pokrywę komory akumulatora.

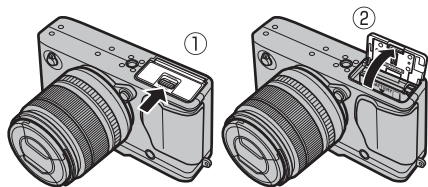

- ❶ Nie wolno otwierać pokrywy komory akumulatora, kiedy aparat jest włączony. Nieprzestrzeganie tego środka ostrożności może spowodować uszkodzenie plików zdjęć lub kart pamięci.
- ❷ Nie należy stosować nadmiernej siły do otwierania i zamykania pokrywy komory akumulatora.

2 Włóż akumulator.

Włóż akumulator do komory akumulatora stykami skierowanymi w stronę pokazaną przez strzałkę, trzymając zatrzask akumulatora dociśnięty do boku akumulatora. Upewnij się, że bateria została właściwie włożona.

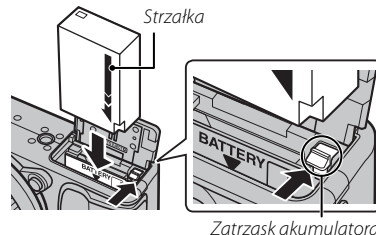

- ❶ Włóż akumulator dobrą stroną. **Nie wolno używać siły ani próbować włożyć akumulatora do góry nogami lub tyłem do przodu.** Gdy akumulator jest ułożony poprawnie, daje się łatwo wsunąć do aparatu.

3 Włóż kartę pamięci.

Trzymając kartę pamięci w sposób pokazany na ilustracji, wsuń ją do końca gniazda do czasu zatrzaśnięcia się na miejscu.

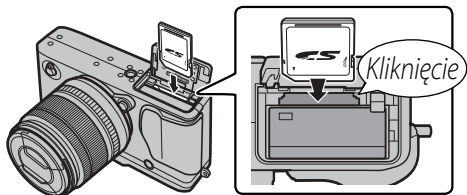

- 1 Sprawdź, czy karta jest ułożona poprawnie. Nie wkładaj karty pod kątem ani na siłę.
- 1 Karty pamięci SD/SDHC/SDXC można zablokować, uniemożliwiając formatowanie karty oraz zapisywanie i usuwanie zdjęć. Przed włożeniem karty pamięci należy przesunąć blokadę zapisu w położenie odblokowania.

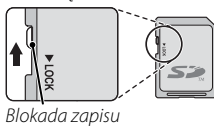

4 Zamknij pokrywę komory akumulatora.

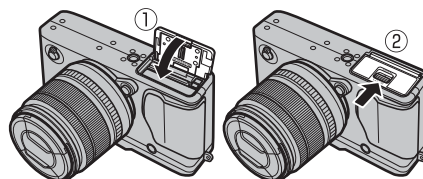

Wymywanie akumulatora i karty pamięci

Przed wyjęciem akumulatora lub karty pamięci należy **wyłączyć aparat** i otworzyć pokrywę komory akumulatora.

Aby wyjąć akumulator, naciśnij zatrzask akumulatora w bok, a następnie wysuń akumulator z aparatu zgodnie z ilustracją.

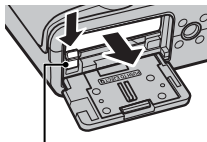

Zatrzask akumulatora

Aby wyjąć kartę pamięci, wciśnij ją i powoli odblokuj. Kartę można potem wyjąć ręką. Wymowana karta pamięci może za szybko wysunąć się z gniazda. Należy ją przytrzymywać palcem, a następnie delikatnie wyjąć z gniazda.



! Akumulatory

- Oczyszć styki akumulatora miękką, suchą ściereczką. Nieprzestrzeżenie tego środka ostrożności może uniemożliwić naładowanie akumulatora.
- Nie przyklejaj naklejek ani żadnych przedmiotów do akumulatora. Nieprzestrzeżenie tego zalecenia może uniemożliwić wyjęcie akumulatora z aparatu.
- Nie zwieraj styków akumulatora. Akumulator może się przegrzać.
- Przeczytaj przestrogi z rozdziału „Akumulator i zasilanie” (iv).
- Używaj tylko ładowarek przeznaczonych do użytku z tym akumulatorem. Nieprzestrzeżenie tego środka ostrożności może spowodować błędne działanie produktu.
- Nie usuwaj oznaczeń z akumulatora ani nie próbuj oddzielać ani odklejać zewnętrznej obudowy.
- Kiedy akumulator nie jest używany, poziom jego naładowania zmniejsza się stopniowo. Naładuj akumulator dzień lub dwa przed użyciem.

■ Zgodne karty pamięci

Karty pamięci FUJIFILM i SanDisk SD, SDHC i SDXC zostały zatwierdzone do użytkowania w tym aparacie. Pełna lista zatwierdzonych kart pamięci jest dostępna pod adresem http://www.fujifilm.com/support/digital_cameras/compatibility/. Nie gwarantuje się poprawnej pracy innych kart. W aparacie nie można stosować kart **xD-Picture Card** ani **MultiMediaCard** (MMC).

① Karty pamięci

- **Nie wyłączaj aparatu i nie wyjmuj karty pamięci podczas formatowania karty pamięci ani podczas zapisywania danych na karcie albo ich usuwania.** Nieprzestrzeganie tego środka ostrożności może spowodować uszkodzenie karty.
- Karty pamięci należy sformatować przed ich pierwszym użyciem. Należy również pamiętać o ponownym sformatowaniu wszystkich kart pamięci po ich użyciu w komputerze lub urządzeniu innym od tego aparatu. Więcej informacji na temat formatowania kart pamięci można znaleźć na stronie 113.
- Karty pamięci są małe i mogą zostać połknięte. Przechowuj je w miejscu niedostępnym dla dzieci. Jeśli dziecko połknie kartę pamięci, natychmiast uzyskaj pomoc lekarską.
- Adaptery miniSD i microSD, które są większe lub mniejsze od standardowych wymiarów karty SD/SDHC/SDXC, mogą nie wysuwać się normalnie. Jeśli karta się nie wysuwa, zanieś aparat do autoryzowanego serwisu. Nie wyjmuj karty na siłę.
- Nie przyklejaj etykiet do kart pamięci. Odklejająca się etykieta może spowodować usterkę aparatu.
- W przypadku kart pamięci SD/SDHC/SDXC niektórych typów nagrywanie filmów może być przerywane. Użyj **CLASS 10** karty lub lepiej dla filmów i zdjęć seryjnych.
- Formatowanie karty pamięci w aparacie powoduje utworzenie folderu, w którym są przechowywane zdjęcia. Nie wolno zmieniać ani usuwać tego folderu, ani też używać komputera lub innego urządzenia w celu edycji, usuwania lub zmiany nazwy plików zdjęć. Zawsze używaj aparatu do usuwania zdjęć. Przed rozpoczęciem edycji lub zmiany nazw plików, skopiuj zdjęcia do komputera i edytuj oraz zmieniaj nazwy kopii, a nie oryginałów. Zmiana nazw plików w aparacie może spowodować problemy podczas odtwarzania.

Włączanie i wyłączanie aparatu

Aby włączyć aparat, obróć przełącznik **ON/OFF** w położenie **ON**. Aby wyłączyć aparat, wybierz położenie **OFF**.

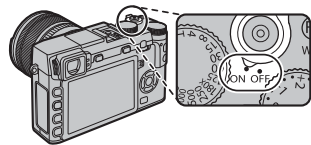

- ♦ Aby włączyć odtwarzanie, naciśnij przycisk . Aby wrócić do trybu fotografowania, naciśnij spust migawki do połowy.
 - ♦ Aparat wyłącza się automatycznie, jeśli żadne czynności nie są wykonywane przez czas wybrany w menu **ZARZĄDZ. ZASILAN. > WYŁĄCZENIE PO:** (🗨️ 109). Aby ponownie aktywować aparat po jego automatycznym wyłączeniu, naciśnij do połowy spust migawki lub przekręć przełącznik **ON/OFF** w położenie **OFF**, a następnie ponownie w położenie **ON**.
 - ♦ Aby uzyskać więcej informacji na temat opcji włączania, patrz strona 109.
- ⚠️ Odciski palców i inne zabrudzenia na obiektywie lub wizjerze mogą mieć negatywny wpływ na jakość zdjęć i widoczność przez wizjer. Obiektyw i wizjer należy utrzymywać w czystości.



Poziom naładowania akumulatora

Po włączeniu aparatu należy sprawdzić poziom naładowania akumulatora na wyświetlaczu.

Wskaźnik	Opis
(biały)	Akumulator częściowo rozładowany.
(biały)	Akumulator jest naładowany w dwóch trzecich.
(biały)	Akumulator jest naładowany w jednej trzeciej. Naładować jak najszybciej.
(czerwony)	Niski poziom naładowania akumulatora. Naładuj akumulator.
(miga na czerwono)	Akumulator jest rozładowany. Wyłącz aparat i naładuj akumulator.



Podstawowe ustawienia

Po pierwszym włączeniu aparatu pojawi się okno dialogowe wyboru języka. Skonfiguruj aparat zgodnie z opisem poniżej (w dowolnej chwili można wyzerować zegar aparatu lub zmienić język przy pomocy opcji  **DATA/CZAS** lub  **言語/LANG**. w menu ustawień. Aby uzyskać informacje na temat wyświetlania menu ustawień, patrz strona 106).

1 Wybierz język.



Wyróżnij język i naciśnij przycisk **MENU/OK**.



❖ Naciśnij **DISP/BACK**, aby pominąć bieżący krok. Pominięte kroki zostaną wyświetlone przy następnym uruchomieniu aparatu.

2 Ustaw datę i godzinę.

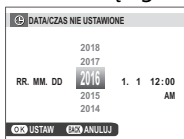

Naciskaj wybierak w lewo lub w prawo, aby wyróżnić rok, miesiąc, dzień, godzinę lub minuty, a następnie naciskaj wybierak do góry lub w dół, aby zmienić wartość. Aby zmienić kolejność wyświetlania roku, miesiąca i dnia, wyróżnij format daty i naciskaj wybierak do góry lub w dół. Aby przejść do trybu fotografowania po zakończeniu regulacji ustawień, naciśnij **MENU/OK**.





❖ Jeśli akumulator zostanie wyjęty na długi czas, zegar aparatu zostanie wyzerowany, a po włączeniu aparatu zostanie wyświetlone okno dialogowe wyboru języka.

Zmiana podstawowych ustawień

Aby zmienić język lub ponownie ustawić zegar:

1 Wyświetl żądaną opcję.

Wyświetl menu ustawień i wybierz  言語/LANG., aby zmienić język lub  DATA/CZAS, aby ponownie ustawić zegar (📖 105).

2 Dostosuj ustawienia.

Aby wybrać język, wyróżnij żądaną opcję i naciśnij **MENU/OK**. Aby ustawić zegar, naciskaj wybierak w lewo lub w prawo, aby wyróżnić rok, miesiąc, dzień, godzinę lub minuty, a następnie naciskaj wybierak w górę lub w dół, aby zmienić wartość. Gdy zegar zostanie odpowiednio ustawiony, naciśnij **MENU/OK**.

Wybieranie wyświetlacza

Aparat jest wyposażony w wizjer elektroniczny (EVF) oraz w monitor LCD (LCD). Należy postępować zgodnie z poniższym opisem, aby wybrać ekran.

1 Wyświetl menu ustawień.

1.1 Naciśnij **MENU/OK**, aby wyświetlić menu dla bieżącego trybu.



1.2 Naciśnij wybierak w lewo, aby wyróżnić kartę bieżącego menu.



1.3 Naciśnij wybierak w dół, aby wyróżnić kartę menu ustawień zawierającą **EVF USTAW. EVF/LCD**.



1.4 Naciśnij wybierak w prawo, aby umieścić kursor w menu ustawień.



2 Wybierz **EVF USTAW. EVF/LCD**.



Wyróżnij **EVF USTAW. EVF/LCD** i naciśnij **MENU/OK**.



3 Wybierz wyświetlacz.

Wyróżnij jedną z poniższych opcji i naciśnij **MENU/OK**.

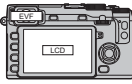
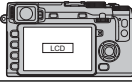
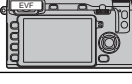

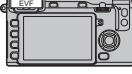
Opcja	Opis
 CZ. WIZ.	Automatyczny wybór widoku z zastosowaniem czujnika oczu 
LCD	Tylko monitor LCD 
EVF	Tylko wizjer 
TYLKO EVF + 	Tylko wizjer; czujnik wizjera włącza lub wyłącza wyświetlacz 

Czujnik wizjera

Wizjer włącza się automatycznie po przyłożeniu do niego oka, a wyłącza się po odsunięciu oka (należy pamiętać, że czujnik wizjera może reagować na obiekty inne niż oko oraz na światło padające bezpośrednio na czujnik). Jeśli automatyczny wybór wyświetlania jest włączony, monitor LCD włączy się, gdy wizjer się wyłączy.

Czujnik oczu

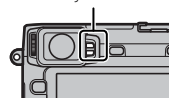

Wyświetlacz wizjera

Gdy jest wybrany **WŁ.** dla **KONFIG. EKRANU** > **AUTO OBRÓT OBRAZU WIZJERA** w menu ustawień (📖 107), wskaźniki w wizjerze będą się automatycznie obracać zgodnie w orientacją aparatu.

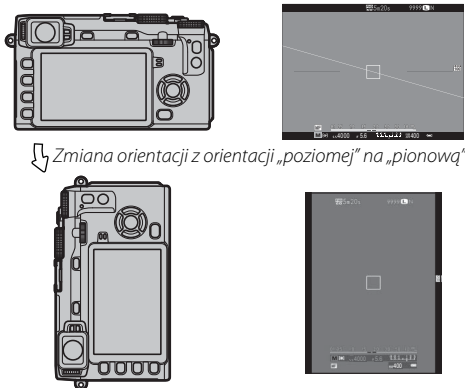

↓ Zmiana orientacji z orientacji „poziomej” na „pionową”

ⓘ Wyświetlacz na monitorze LCD pozostaje niezmieniony.

Regulacja ostrości wizjera

Aparat jest wyposażony w regulację korekcji dioptrażu w zakresie -4 do $+2\text{ m}^{-1}$, aby dostosować się do indywidualnych różnic wzroku. Kręć pokrętło korekcji dioptrażu dopóki ostrość wyświetlacza wizjera będzie odpowiednia.

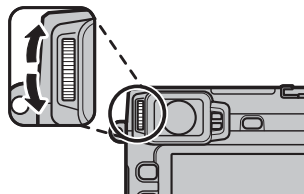

Pokrętło korekcji dioptrażu

Regulacja jasności wyświetlacza

Jasność wizjera i monitora LCD można ustawić przy pomocy opcji **KONFIG. EKRANU**. Wybierz **JASNOŚĆ EVF**, aby ustawić jasność wizjera (📖 108) lub **JASNOŚĆ LCD**, aby zrobić to samo dla monitora LCD (📖 108).

Przycisk DISP/BACK

Przycisk **DISP/BACK** służy do sterowania wyświetlaniem wskaźników widzianych w wizjerze i na monitorze LCD.

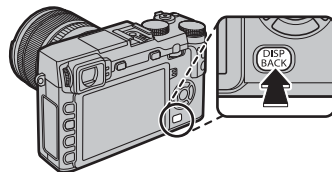

■ Wizjer: Fotografowanie

Standardowe



Wyłącz Informacje



■ Monitor LCD: Fotografowanie

Standardowe



Wyłącz Informacje

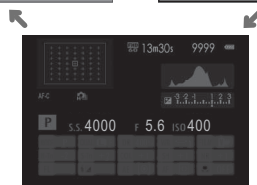

Wyświetlacz Info

■ Ustawienia osobiste widoku standardowego

Aby wybrać pozycje wyświetlane na ekranie standardowym:

1 Wyświetl standardowe wskaźniki.

Naciskaj przycisk **DISP/BACK**, aż pojawią się wskaźniki standardowe.

2 Wybierz **USTAW. SPECJ. WYŚ.**

Wybierz  **KONFIG. EKRANU** > **USTAW. SPECJ. WYŚ** w menu konfiguracji.

3 Wybierz pozycje.

Wyróżnij zdjęcia i naciśnij **MENU/OK**, aby wybrać lub cofnąć wybór.

- WSPOM. KADR.
- POZIOM ELEKTRONICZNY
- OSTROŚĆ RAMKI
- WSKAŹNIK ODLEGŁ. AF
- WSKAŹNIK ODLEGŁ. MF
- HISTOGRAM
- TRYB FOTOGRAFOWANIA
- APERTURA/CZAS NAŚW./ISO
- INFORMACJE O TLE
- ZMIANA EKSPOZYCJI
- TRYB OSTROŚCI
- FOTOMETRIA
- TYP MIGAWKI
- LAMPA BŁYSKOWA
- TRYB CIĄGŁY
- TRYB PODW. STAB. OBRAZU
- BALANS BIELI
- SYMULACJA FILMU
- ZAKRES DYNAMICZNY
- POZOSTAŁE KLATKI
- ROZM. OBRAZU/JAKOŚĆ
- TRYB FILMU I CZAS NAGRYWANIA
- MOC BATERII

4 Zapisz zmiany.

Naciśnij **DISP/BACK**, aby zapisać zmiany.

5 Wyjdź z menu.

Naciskaj **DISP/BACK**, tak aby wyjść z menu i powrócić do ekranu fotografowania.

- ♦ Aby dowiedzieć się o lokalizacji tych pozycji na wyświetlaczach, patrz strona 7.

Wirtualny horyzont

Wybranie **POZIOM ELEKTRONICZNY** powoduje wyświetlenie wirtualnego horyzontu. Aparat jest ustawiony równo, gdy dwie linie nachodzą na siebie.

❖ Jeśli obiektyw aparatu jest skierowany w górę lub w dół, wirtualny horyzont może nie być wyświetlany.

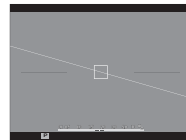

Wizjer/Monitor LCD: Odtwarzanie

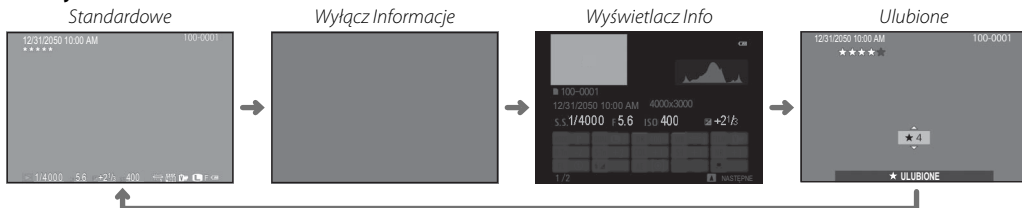

Histogramy

Histogramy pokazują rozkład tonalny zdjęcia. Na osi poziomej znajduje się jasność, a na osi pionowej liczba pikseli.

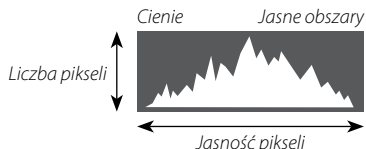

Optymalna ekspozycja: Piksele są rozłożone w formie równomiernej krzywej w całym zakresie tonalnym.



Prześwietlenie: Piksele są zgrupowane po prawej stronie wykresu.



Niedoświetlenie: Piksele są zgrupowane po lewej stronie wykresu.



Podstawy fotografowania i odtwarzania

Robienie zdjęć

Ten rozdział opisuje jak robić zdjęcia przy użyciu programów AE (tryb **P**). Informacje dotyczące trybów **S**, **A** i **M** znajdują się na stronach 48–50, a informacje dotyczące opcji dostępnych w trybie auto znajdują się na stronach 51 i 52.

1 Przeprowadź regulację ustawień dla programu AE.

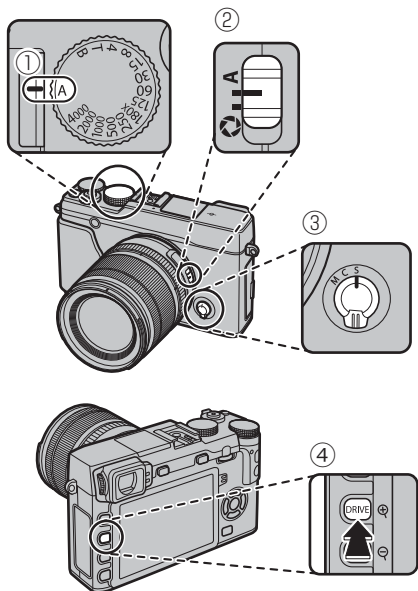

- 1 **Czas otwarcia migawki** (📖 47): Wybierz **A** (auto)
- 2 **Przystosna** (📖 47): Wybierz **A** (auto)
- 3 **Tryb ostrości** (📖 68): Wybierz **S** (pojedynczy AF)
- 4 **Tryb drive** (📖 60): Wybierz (ZDJĘCIE)

Sprawdź, czy **P** pojawia się na wyświetlaczu.

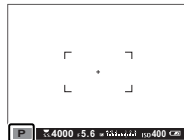

- 1 Jeśli **AUTO** jest wyświetlane na czerwono, naciśnij przycisk funkcyjny (domyślnie **Fn2/AUTO**), aby wyjść z trybu automatycznego (📖 51).

- 📌 Stabilizacja obrazu (📖 12) jest zalecana.

Przycisk Q

Przycisk **Q** może być używany do wyświetlania i dostosowywania ustawień aparatu (📖 41).

2 Przygotuj aparat.

Trzymaj aparat stabilnie obiema rękami i przyciągnij łokcie do boków. Trzęsące się lub niestabilne ręce mogą spowodować rozmycie zdjęcia.



Aby zapobiec robieniu zdjęć, które są nieostre lub zbyt ciemne (niedoświetlone), należy trzymać palce rąk i inne przedmioty z dala od obiektywu, lampy błyskowej i diody wspomagającej AF.



3 Wykadruj zdjęcie.

Obiektyw z pierścieniami zoomu

Użyj pierścienia zoomu w celu wykadrowania zdjęcia na ekranie.

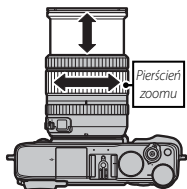

4 Ostrość.

Wykadruj zdjęcie tak, aby fotografowany obiekt znajdował się w środkowym obszarze wyświetlacza i naciśnij spust migawki do połowy, aby ustawić ostrość.



- ◆ Jeśli fotografowany obiekt jest słabo oświetlony, może zaświecić się dioda wspomagająca AF (92).

Jeśli aparat może ustawić ostrość, włączą się dwa sygnały dźwiękowe, a wskaźnik ostrości i obszar ostrości zaświecą się na zielono. Po naciśnięciu spustu migawki ostrość i ekspozycja zostaną zablokowane.

Jeśli aparat nie jest w stanie ustawić ostrości, ramka ostrości zmieni kolor na czerwony, wyświetli się **!AF**, a wskaźnik ostrości zamiga na biało.

5 Zrób zdjęcie.

Płynnie naciśnij spust migawki do końca, aby zrobić zdjęcie.



Przeglądanie zdjęć

Wyświetlanie zdjęć na pełnym ekranie

Zdjęcia można wyświetlać w wizjerze lub na monitorze LCD. W przypadku robienia ważnych zdjęć, zrób wcześniej zdjęcie próbne i sprawdź rezultaty.

Aby wyświetlić zdjęcie na pełnym ekranie, należy nacisnąć przycisk .

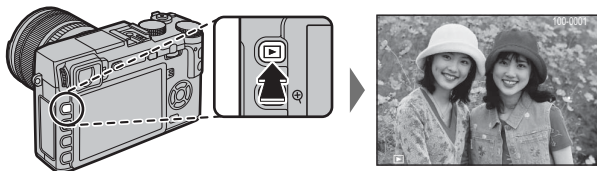

Więcej zdjęć można wyświetlić, naciskając wybierak w lewo lub w prawo lub obracając pokrętkę sterowania. Aby wyświetlać zdjęcia w kolejności ich zrobienia, naciśnij wybierak lub obracaj pokrętkę w prawo. Aby wyświetlać je w odwrotnej kolejności, obracaj pokrętkę w lewo. Aby szybko przejść do wybranego zdjęcia, przytrzymaj wybierak wciśnięty.

- ◆ Zdjęcia wykonane przy użyciu innych aparatów są oznaczone ikoną  („obrazek prezentu”), co oznacza, że mogą one nie być wyświetlane poprawnie i że powiększenie podczas odtwarzania może nie być dostępne.

Ulubione: Ocenianie zdjęć

Aby ocenić bieżące zdjęcie, naciśnij przycisk **DISP/BACK**, a następnie naciskaj wybierak do góry i w dół, aby wybrać od zera do pięciu gwiazdek.



Wyświetlanie informacji o zdjęciu

Ekran informacji o zdjęciu zmienia się po każdym naciśnięciu wybieraka do góry.

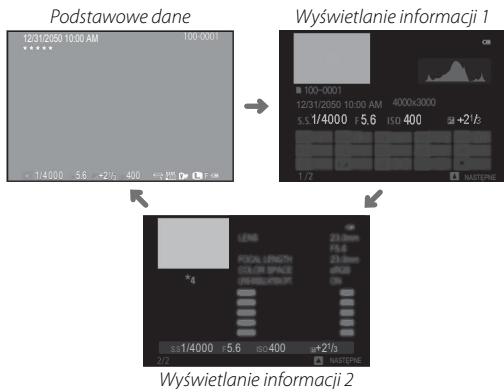

- ❖ Obracaj pokrętkę sterowania, aby wyświetlić pozostałe zdjęcia.

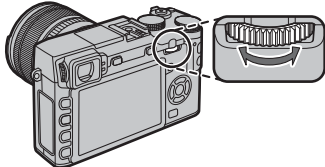

Wykonywanie zbliżenia na punkt ostrości

Naciśnij środek pokrętki sterowania, aby wykonać zbliżenie na punkt ostrości. Naciśnij środek pokrętki sterowania ponownie, aby powrócić do odtwarzania na pełnym ekranie.

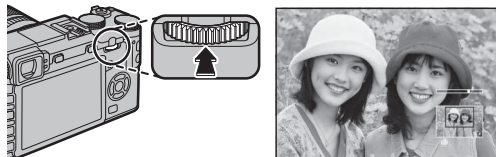

Zoom podczas odtwarzania

Naciśnij przycisk **Q**, aby przybliżyć bieżące zdjęcie, **Q**, aby oddalić zdjęcie (aby wyświetlić wiele zdjęć, naciśnij **Q**, kiedy zdjęcie jest wyświetlone na pełnym ekranie; [ikonka 34](#)). Gdy zdjęcie jest przybliżone, wybierając można przesuwać powiększony obraz tak, aby wyświetlić fragmenty obrazu obecnie niewidoczne na ekranie. Aby zamknąć tryb przybliżania/oddalania, naciśnij **DISP/BACK** lub **MENU/OK**.



- ◆ Maksymalne przybliżenie zależy od rozmiaru zdjęcia ([ikonka 93](#)). Powiększenie w trybie odtwarzania nie jest dostępne w przypadku przyciętych kopii lub kopii o zmienionym rozmiarze, które zostały zapisane w rozmiarze **640**.

Odtwarzanie wielu zdjęć

Aby zmienić liczbę wyświetlanych zdjęć, należy nacisnąć przycisk **Q**, gdy zdjęcie jest wyświetlane na pełnym ekranie.

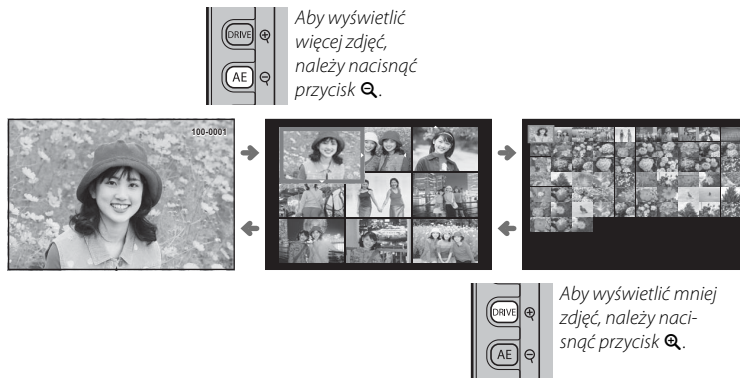

Przy użyciu wybieraka podświetl zdjęcia i naciśnij **MENU/OK**, aby wyświetlić wyróżnione zdjęcie na pełnym ekranie (aby powiększyć wybrane zdjęcie naciśnij **Q**, kiedy zdjęcie jest wyświetlone na pełnym ekranie; **33**). W widoku dziewięciu i stu zdjęć można wyświetlić więcej zdjęć, naciskając wybierak do góry i w dół.

Usuwanie zdjęć

Aby usunąć pojedyncze zdjęcia, wiele wybranych zdjęć lub wszystkie zdjęcia, naciśnij przycisk , gdy zdjęcie jest wyświetlane na pełnym ekranie, a następnie wybierz jedną z opcji poniżej. **Zwróć uwagę, że usuniętych zdjęć nie można odzyskać. Przed rozpoczęciem usuwania skopiuj ważne zdjęcia do komputera lub na inne urządzenie magazynujące.**

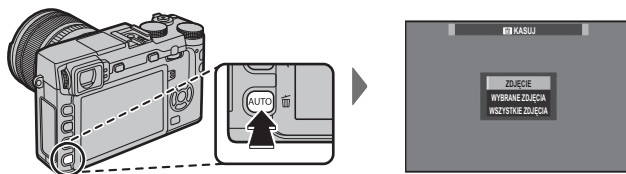

Opcja	Opis
ZDJĘCIE	Naciskaj wybierak w lewo lub w prawo, aby przewijać zdjęcia, po czym naciśnij MENU/OK , aby usunąć bieżące zdjęcie (aparat nie wyświetli okna dialogowego potwierdzenia).
WYBRANE ZDJĘCIA	Wyróżnij zdjęcia i naciśnij MENU/OK , aby je wybrać lub cofnąć ich wybór (zdjęcia z fotoksiążek i z poleceń wydruku są oznaczone ikoną ). Po zakończeniu czynności naciśnij DISP/BACK , aby wyświetlić okno dialogowe potwierdzenia, następnie wyróżnij TAK i naciśnij MENU/OK , aby usunąć wybrane zdjęcia.
WSZYSTKIE ZDJĘCIA	Wyświetli się okno dialogowe potwierdzenia. Wyróżnij TAK i naciśnij MENU/OK , aby usunąć wszystkie niechronione zdjęcia. Naciśnięcie DISP/BACK anuluje usuwanie. Zwróć uwagę, że zdjęć usuniętych przed naciśnięciem tego przycisku nie można odzyskać.

- ❖ Chronionych zdjęć nie można usunąć. Wyłącz ochronę zdjęć, które mają być usunięte (101).
- ❖ Zdjęcia można również usuwać za pomocą opcji **KASUJ** w menu odtwarzania.
- ❖ Jeśli pojawi się komunikat informujący, że wybrane zdjęcia są częścią polecenia wydruku DPOF, naciśnij **MENU/OK**, aby je usunąć.

Korzystanie z lampy błyskowej

Używaj wbudowanej lampy błyskowej, aby uzyskać dodatkowe oświetlenie podczas fotografowania w nocy lub wewnątrz słabo oświetlonego pomieszczenia.





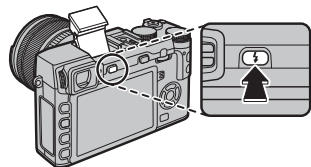

1 Naciśnij przycisk , aby otworzyć lampę błyskową.

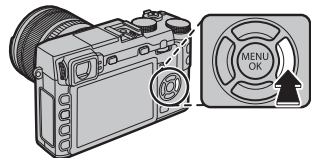
- Ⓛ Lampa błyskowa może dotknąć akcesoria zamontowane na gorącej stopce. Jeśli jest to konieczne, należy zdjąć akcesoria przed otwarciem lampy błyskowej.



2 Naciśnij przycisk funkcyjny (Fn5), aby wyświetlić opcje przedstawione poniżej, a następnie użyj wybieraka, aby wyróżnić opcję, oraz naciśnij MENU/OK, aby ją wybrać.



Tryb	Opis
AUTOMATYCZNY (AUTOMATYCZNY)/  (RED. CZERW. OCZU)*	Lampa błyskowa błyska, gdy jest to wymagane. Zalecany w większości sytuacji.
 (WYMUSZONY BŁYSK)/  (WYMUSZONY BŁYSK)*	Lampa błyskowa błysnie za każdym razem, gdy jest robione zdjęcie. Używaj w przypadku obiektów oświetlonych z tyłu lub w celu uzyskania naturalnych barw w warunkach jasnego oświetlenia.
 (BŁYSK+DŁUGI CZAS)/  (OCZY+DŁUGI CZAS)*	Uchwycenie na zdjęciu zarówno głównego fotografowanego obiektu, jak i tła, przy słabym oświetleniu (należy zwrócić uwagę, że jasno oświetlone sceny mogą zostać prześwietlone).
 (2-GA SYNCHR. MIG. SZCZEL.)/  (2-GA SYNCHR. MIG. SZCZEL.)*	Lampa błyska na chwilę przed zamknięciem migawki.
 (COMMANDER)	Wbudowanej lampy błyskowej można używać do sterowania zdalnymi lampami błyskowymi.
 (WYŁĄCZONY BŁYSK)	Lampa błyskowa nie błyska, nawet gdy obiekt jest słabo oświetlony. Zalecamy używać statywu.

* Usuwanie czerwonych oczu jest dostępne w tych trybach, kiedy włączone jest inteligentne wykrycie twarzy (91) i usuwanie czerwonych oczu jest włączone (96). Usuwanie czrw oczu minimalizuje „efekt czerwonych oczu”, które powstają, gdy światło z lampy błyskowej odbija się od siatkówki oczu obiektu, jak przedstawiono to na ilustracji po prawej stronie.



- ① W zależności od odległości od fotografowanego obiektu, niektóre obiektywy mogą rzucać cień na zdjęciach robionych przy użyciu lampy błyskowej.
- ❖ Złożenie lampy błyskowej wyłącza lampę błyskową (Ⓜ) i uniemożliwia emisję błysku, nawet gdy obiekt jest słabo oświetlony; zalecane jest stosowanie statywu. Złóż lampę błyskową w miejscach, gdzie fotografowanie z lampą błyskową jest zabronione lub w celu uchwycenia naturalnego światła przy słabym oświetleniu. Zalecamy również składanie lampy błyskowej, gdy aparat jest wyłączony.
- ❖ Jeśli po naciśnięciu spustu migawki do połowy na wyświetlaczu jest widoczny symbol Ⓜ, podczas fotografowania uruchomi się lampa błyskowa.
- ❖ Za wyjątkiem trybu commander, lampa błyskowa może zadziałać kilka razy w czasie każdego zdjęcia. Nie poruszaj aparatem, dopóki fotografowanie nie zostanie zakończone.

Szybkość synchronizacji lampy błyskowej

Lampa błyskowa jest synchronizowana z migawką z czasem otwarcia migawki $\frac{1}{180}$ s lub dłuższym.

Opcjonalne lampy błyskowe

Z aparatem można używać również opcjonalnej lampy błyskowej firmy FUJIFILM mocowanej na stopce. Nie korzystaj z lamp błyskowych innych firm, przenoszących napięcie powyżej 300 V na gorącą stopkę aparatu.

Podstawy nagrywania i odtwarzania filmów

Nagrywanie filmów

Aparatu można używać do nagrywania krótkich filmów w wysokiej rozdzielczości. Dźwięk jest nagrywany w jakości stereo poprzez wbudowany mikrofon. Nie należy zakrywać mikrofonu w czasie nagrywania.

- 1 Naciśnij przycisk funkcyjny (**Fn7/Fn**), aby rozpocząć nagrywanie.

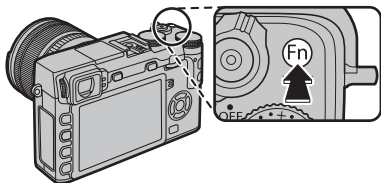

Wskaźnik nagrywania



Pozostały czas nagrywania

- 2 Naciśnij przycisk ponownie, aby zakończyć nagrywanie. Nagrywanie kończy się automatycznie, kiedy film osiągnie maksymalną długość lub po wypełnieniu karty pamięci.

- Zoom można regulować podczas nagrywania.
 - Czułość, rozmiar klatki oraz liczbę klatek na sekundę można wybrać przy pomocy opcji **KONFIGURACJA FILMU** (📖 96). Tryb ustawiania ostrości jest wybierany przy użyciu wybieraka trybu ustawiania ostrości (📖 68); w celu ciągłej regulacji ostrości wybierz **C** lub wybierz **S** i włącz inteligentne wykrywanie twarzy (📖 91). Inteligentne wykrywanie twarzy jest niedostępne w trybie ustawiania ostrości **M**.
 - Podczas nagrywania, kompensacja ekspozycji może być zmieniana w zakresie do ± 2 EV.
 - Podczas nagrywania filmów świeci kontrolka.
- 1 Mikrofon może rejestrować dźwięki pochodzące od obiektywu oraz inne dźwięki emitowane przez aparat podczas nagrywania.
 - 1 W filmach zawierających bardzo jasne obiekty mogą się pojawiać pionowe lub poziome smugi. Jest to normalne zjawisko i nie oznacza usterki.

Głębina ostrości

Przed rozpoczęciem nagrywania ustaw przysłonę. Wybierz mniejsze liczby przysłony w celu zmiękczenia szczegółów tła.

Używanie mikrofonu zewnętrznego

Dźwięk może być nagrywany za pomocą mikrofonów zewnętrznych podłączanych do gniazd 2,5 mm średnicy; nie można używać mikrofonów, które wymagają zasilania z magistrali. Szczegółowe informacje znajdują się w instrukcji mikrofonu.

- ◆ Komunikat widoczny po prawej stronie zostanie wyświetlony po podłączeniu mikrofonu do złącza mikrofonu/zdalnego wyzwalania migawki. Przyciśnij **MENU/OK** i wybierz **MIKR./ZDALNE WYZW** >  **MIKR..**

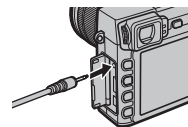

Wyświetlanie filmów

Podczas odtwarzania filmy są wyświetlane w sposób pokazany po prawej stronie. Podczas odtwarzania filmu można wykonywać poniższe operacje:

Operacja	Opis
Rozpocznij/wstrzymaj odtwarzanie	Aby włączyć odtwarzanie, naciśnij wybierak w dół . Aby wstrzymać odtwarzanie, naciśnij wybierak ponownie. Kiedy odtwarzanie jest wstrzymane, naciskając wybierak w lewo lub w prawo można przewijać film do przodu lub wstecz klatka po klatce.
Zakończ odtwarzanie	Naciśnij wybierak do góry , aby zakończyć odtwarzanie.
Dostosuj prędkość	Aby wybrać szybkość odtwarzania podczas odtwarzania, naciśnij wybierak w lewo lub w prawo .
Dostosuj poziom głośności	Aby wstrzymać odtwarzanie i wyświetlić elementy regulacji głośności, naciśnij MENU/OK . Naciśnij wybierak do góry i w dół, aby wyregulować poziom głośności. Naciśnij MENU/OK ponownie, aby wznowić odtwarzanie. Poziom głośności można również regulować przy pomocy KONFIG. DŹWIĘKU > POZIOM DŹWIĘKU (107).



Ikona filmu

Podczas odtwarzania na wyświetlaczu jest pokazywany pasek postępu odtwarzania.

- ⓘ Nie zakrywaj głośnika podczas odtwarzania.
- ⓘ Dźwięk nie jest odtwarzany, jeśli **WYŁ.** jest wybrane dla **DŹWIĘK I LAMPA** (106).

Pasek postępu



Szybkość odtwarzania

Aby wybrać szybkość odtwarzania podczas odtwarzania, **naciśnij wybierak w lewo lub w prawo**. O szybkości informuje liczba strzałek (▶ lub ◀).

Strzałka



Przycisk Q (szybkie menu)

Używanie przycisku Q

Naciśnij **Q**, aby uzyskać szybki dostęp do wybranych opcji.

Ekran szybkiego menu

Przy ustawieniach domyślnych, szybkie menu zawiera następujące elementy.

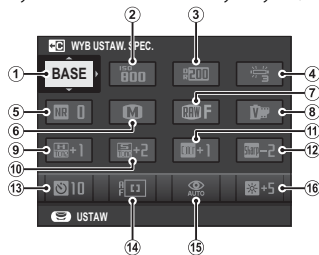

①	WYB USTAW. SPEC.	84	⑨	PODŚWIETL TON	94
②	ISO CZUŁOŚĆ ISO	75	⑩	PRZECIEMNIJ TON	94
③	D-Range ZAKRES DYNAMICZNY	93	⑪	Color KOLOR	94
④	WB BALANS BIELI	82	⑫	Sharp WYOSTRZENIE	94
⑤	NR REDUKCJA ZAKŁÓCEN	94	⑬	SAMOWYZWALACZ	79
⑥	ROZMIAR ZDJĘCIA	93	⑭	TRYB AF	71
⑦	JAKOŚĆ ZDJĘCIA	93	⑮	TRYB LAMPY BŁYSKOWEJ	36
⑧	SYMULACJA FILMU	59	⑯	JASNOŚĆ EVF/LCD	108

❖ **NIESTANDARDOWE** i **TEMPERATURA KOLORU** nie mogą być uzyskane za pomocą **Q**. Korzystanie z funkcji przycisku lub w menu fotografowania.

Szybkie menu przedstawia opcje obecnie wybrane dla pozycji ②—⑯, które można zmienić, jak opisano na stronie 43. Pozycja **WYB USTAW. SPEC.** (pozycja ①) przedstawia bank obecnych ustawień osobistych:

- **BASE**: Nie wybrano banku ustawień osobistych.
- **C1 — C7**: Wybierz bank, aby wyświetlić ustawienia zapisane przy pomocy opcji **ED/ZAP UST. SPEC.** w menu fotografowania (📖 94).

Wyświetlanie i zmiana ustawień

1 Naciśnij **Q**, aby wyświetlić szybkie menu podczas fotografowania.

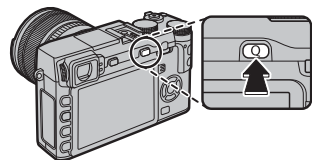

2 Wyróżniaj pozycje przy pomocy wybieraka i obracaj pokrętle sterowania, aby zmieniać ustawienia.



3 Naciśnij **Q**, aby wyjść z menu po zakończeniu regulacji ustawień.

Edytowanie szybkiego menu

Aby wybrać pozycje wyświetlane w szybkim menu:

1 Naciśnij i przytrzymaj przycisk **Q** podczas fotografowania.

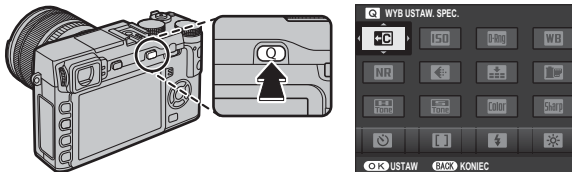

2 Wyświetli się bieżące szybkie menu; użyj wybieraka, aby wyróżnić element, który chcesz zmienić, a następnie naciśnij **MENU/OK**. Przedstawiona zostanie następująca lista wybranych elementów do przypisania do wybranej pozycji:

- | | | | |
|---------------------|-------------------|------------------------|--------------------------|
| • WYB USTAW. SPEC. | • SYMULACJA FILMU | • FOTOMETRIA | • CZUŁOŚĆ ISO FILMOWANIA |
| • CZUŁOŚĆ ISO | • PODŚWIETLTON | • TRYB AF | • REGUL. POZ. MIKR. |
| • ZAKRES DYNAMICZNY | • PRZCIEMNIJ TON | • TRYB LAMPY BŁYSKOWEJ | • DŹWIĘK I LAMPKA |
| • BALANS BIELI | • KOLOR | • KOREKCA BŁYSKU | • JASNOŚĆ EVF/LCD |
| • REDUKCJA ZAKŁÓCEŃ | • WYOSTRZENIE | • TRYB STAB. OBRAZU | • TYP MIGAWKI |
| • ROZMIAR ZDJĘCIA | • SAMOWYZWAŁACZ | • MF ASSIST | • BRAK |
| • JAKOŚĆ ZDJĘCIA | • WYKRYCIE TWARZY | • TRYB FILMU | |

❖ Wybierz **BRAK**, aby nie przypisać żadnej opcji do wybranej pozycji. Gdy wybrane jest **WYB USTAW. SPEC.**, bieżące ustawienia są przedstawione w szybkim menu oznaczeniem **BASE**.

3 Wyróżnij żądany element i naciśnij **MENU/OK**, aby przypisać go do wybranej pozycji.

❖ Szybkie menu można również edytować przy pomocy opcji **USTAW. PRZYCISKU/POKRĘTŁA > EDYTUJ/ ZAPISZ SZ. MENU** w menu ustawień (109).

Przyciski Fn (funkcyjne)

Używanie przycisków funkcyjnych

Funkcje pełnione przez każdy z przycisków funkcyjnych można wybrać, naciskając i przytrzymując przycisk. Domyślne ustawienia są przedstawione poniżej:

Przycisk **Fn1/AE**

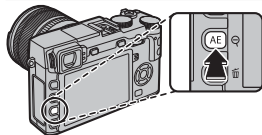

Fotometria (📖 58)

Przycisk **Fn2/AUTO**

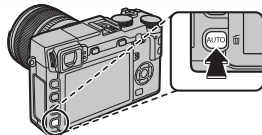

Tryb automatyczny wł./wyl.
(📖 51)

Przycisk **Fn3**

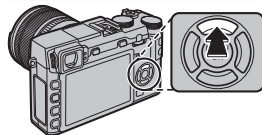

Tryb AF (📖 71)

Przycisk **Fn4**

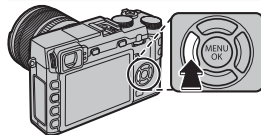

Symulacja filmu (📖 59)

Przycisk **Fn5**

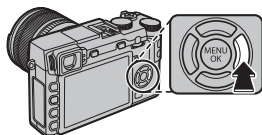

Tryb lampy błyskowej (📖 36)

Przycisk **Fn6**

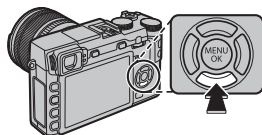

Wybór kadru ostrości (📖 72)

Przycisk **Fn7/Fn**

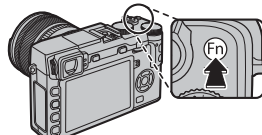

Nagrywanie filmów (📖 38)

Przypisywanie funkcji do przycisków funkcyjnych

Aby przypisać funkcje do przycisków funkcyjnych, naciśnij i przytrzymaj przycisk **DISP/BACK** aż pojawi się poniższe menu. Wybierz przyciski, aby wybrać ich funkcje.

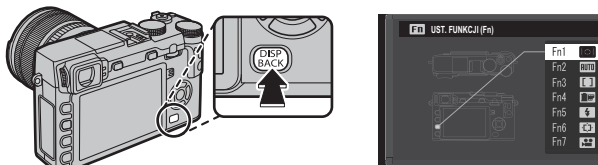

- PODGLĄD GŁĘBI POLA (📖 49)
 - CZUŁOŚĆ ISO (📖 75)
 - SAMOWYZWALACZ (📖 79)
 - ROZMIAR ZDJĘCIA (📖 93)
 - JAKOŚĆ ZDJĘCIA (📖 93)
 - ZAKRES DYNAMICZNY (📖 93)
 - SYMULACJA FILMU (📖 59)
 - BALANS BIELI (📖 82)
 - FOTOMETRIA (📖 58)
 - TRYB AF (📖 71)
 - OBSZAR OSTROŚCI (📖 72)
 - TRYB LAMPY BŁYSKOWEJ (📖 36)
 - KOREKCJA BŁYSKU (📖 96)
 - WYB USTAW. SPEC. (📖 84)
 - FILMOWANIE (📖 38)
 - WYKRYCIE TWARZY (📖 91)
 - RAW (📖 77)
 - USTAW. PRZYŚŁONY (📖 97)
 - KOMUN. BEZPRZEW. (📖 117)
 - TYP MIGAWKI (📖 98)
 - PODG. NAŚW. W MAN. (📖 107)
 - PODGLĄD EFEKTU ZDJĘCIA (📖 108)
 - USTAW. POKRĘTŁA STER. (📖 109)
 - TRYB AUTOMATYCZNY WŁ./WYŁ. (📖 51)
 - USTAW. EVF/LCD (📖 24)
 - BRAK
- ❖ Aby wyłączyć wybrany przycisk, wybierz **BRAK**.
 - ❖ Można również wyświetlić opcje dla któregoś z przycisków funkcyjnych poprzez naciśnięcie i przytrzymanie przycisku.
 - ❖ Funkcje pełnione przez przyciski funkcyjne można również wybrać przy pomocy **🔘 USTAW. PRZYCISKU/POKRĘTŁA > UST. FUNKCJI (Fn)** (📖 109).

Więcej o fotografowaniu i przeglądaniu zdjęć

Wybór trybu

Aparat oferuje wybór trybów, w których można ręcznie ustawić czas otwarcia migawki i/lub wartości przysłony (tryby **P**, **S**, **A** i **M**; 📖 47, 48, 49, 50) oraz tryby automatyczne, w których ustawienia są regulowane automatycznie dla danego obiektu lub wybranej sceny (📖 51).

Tryby **P**, **S**, **A** i **M**

Wybierz tryb **P**, **S**, **A** lub **M**, aby uzyskać ręczną kontrolę nad czasem otwarcia migawki i/lub wartością przysłony. Rola pokrętki sterowania różni się w zależności od wybranego trybu.

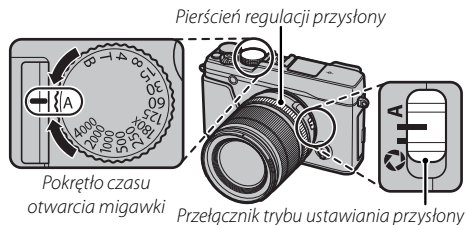

Tryb	Opis	Funkcje pokrętki sterowania	📖
P	Program AE: Aparat automatycznie dostosowuje ustawienia, ale można użyć pokrętki sterowania, aby wybierać kombinacjami czasu otwarcia migawki i wartością przysłony, które zapewnią optymalną ekspozycję (zmiana programu).	Zmiana programu	47
S	Tryb automatyczny z priorytetem migawki: Użytkownik wybiera czas otwarcia migawki za pomocą pokręteł czasu otwarcia migawki i sterowania, a aparat reguluje wartość przysłony w celu uzyskania optymalnej ekspozycji.	Korekta czasu otwarcia migawki	48
A	Automatyczny z priorytetem przysłony: Użytkownik wybiera wartość przysłony przy pomocy pierścienia przysłony, a aparat reguluje czas otwarcia migawki w celu uzyskania optymalnej ekspozycji.	—	49
M	Ręczny dobór ekspozycji: W tym trybie użytkownik wybiera zarówno czas otwarcia migawki, jak i wartość przysłony.	Korekta czasu otwarcia migawki	50

👉 W celu uzyskania informacji dotyczących funkcji pokrętki sterowania, gdy aparat jest używany z obiektywem bez pierścienia przysłony, patrz „obiektywy bez pierścienia przysłony” (📖 11).

■ Automatyka programowa (P)

Aby umożliwić aparatowi regulację czasu otwarcia migawki i wartość przysłony w celu zapewnienia optymalnej ekspozycji, ustaw czas otwarcia migawki oraz przysłonę na **A**. Na wyświetlaczu pojawi się **P**.

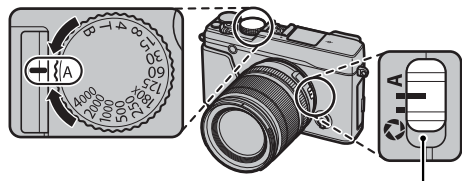

Przełącznik trybu ustawiania przysłony

- ⓘ Jeśli **AUTO** jest wyświetlane na czerwono, naciśnij przycisk funkcyjny (domyślnie **Fn2/AUTO**), aby wyjść z trybu automatycznego (51).
- ⓘ Jeśli fotografowany obiekt znajduje się poza zakresem pomiaru aparatu, zamiast wartości przysłony i czasu otwarcia migawki na ekranie wyświetli się „---”.



● Zmiana programu

W razie potrzeby można obracać pokręteł sterowania, aby wybrać inne kombinacje czasu otwarcia migawki i przysłony bez wpływu na ekspozycję (przesunięcie programu). Nowe wartości czasu otwarcia migawki i przysłony zostaną wyświetlone na żółto. Funkcja zmiany programu jest niedostępna, jeśli dołączona lampa błyskowa korzysta z automatycznego TTL, lub jeśli opcja auto jest wybrana dla **D-Ring ZAKRES DYNAMICZNY** w menu fotografowania (93). Aby anulować zmianę programu, wyłącz aparat.

- ◆ W celu uzyskania informacji dotyczących funkcji pokręta sterowania, gdy aparat jest używany z obiektywem bez pierścienia przysłony, patrz „obiektywy bez pierścienia przysłony” (11).



■ Automatyka z preselekcją czasu otwarcia migawki (S)

Aby ręcznie ustawić czas otwarcia migawki, jednocześnie pozwalając aparatowi na optymalny dobór przysłony, należy ustawić przysłonę na **A** i użyć pokrętki czasu otwarcia migawki. Na wyświetlaczu pojawi się **S**.

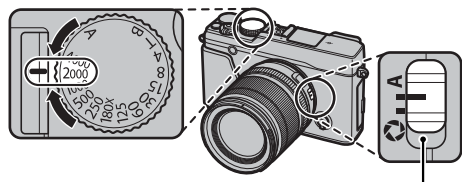

Przełącznik trybu ustawiania przysłony

- ① Jeśli **AUTO** jest wyświetlane na czerwono, naciśnij przycisk funkcyjny (domyślnie **Fn2/AUTO**), aby wyjść z trybu automatycznego (🗨 51).

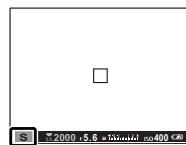

- ❖ Przy ustawieniach innych niż **180X**, czas otwarcia migawki można również regulować w krokach co $\frac{1}{3}$ EV, obracając pokrętkę sterowania. Czas otwarcia migawki można ustawić, nawet jeśli spust migawki został wciśnięty do połowy.
- ❖ W celu uzyskania informacji dotyczących funkcji pokrętki sterowania, gdy aparat jest używany z obiektywem bez pierścienia przysłony, patrz „obiektywy bez pierścienia przysłony” (🗨 11).
- ① Jeśli nie można uzyskać prawidłowej ekspozycji przy wybranym czasie otwarcia migawki, po naciśnięciu spustu migawki do połowy wartość przysłony będzie wyświetlana na czerwono. Reguluj czas otwarcia migawki, aż do uzyskania prawidłowej ekspozycji.
- ① Jeśli fotografowany obiekt znajduje się poza zakresem pomiaru aparatu, zamiast wartości przysłony na ekranie wyświetli się „—”.

■ Automatyka z preselekcją przysłony (A)

Aby regulować przysłonę ręcznie, jednocześnie pozwalając aparatowi na dobór czasu otwarcia migawki w celu uzyskania optymalnej ekspozycji, przekręć pokrętko czasu otwarcia migawki w położenie **A** i dostosuj przysłonę zgodnie z potrzebami. Na wyświetlaczu pojawi się **A**.

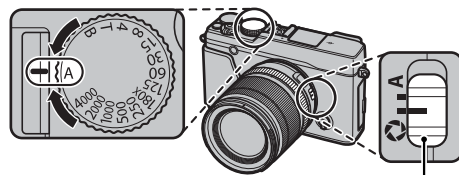

Przełącznik trybu ustawienia przysłony

- ⓘ Jeśli **AUTO** jest wyświetlane na czerwono, naciśnij przycisk funkcyjny (domyślnie **Fn2/AUTO**), aby wyjść z trybu automatycznego (🗨️ 51).

♦ Prysłonę można regulować nawet wtedy, gdy spust migawki jest wciśnięty do połowy.

- ⓘ Jeśli nie można uzyskać prawidłowej ekspozycji przy wybranej wartości przysłony, po naciśnięciu spustu migawki do połowy czas otwarcia migawki będzie wyświetlany na czerwono. Reguluj wartość przysłony aż do uzyskania poprawnej ekspozycji.
- ⓘ Jeśli fotografowany obiekt znajduje się poza zakresem pomiaru aparatu, na wskaźniku czasu otwarcia migawki wyświetli się „--”.

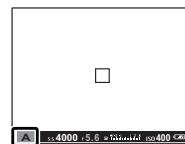

🔍 Podgląd głębi ostrości

Kiedy **🔍** **PODGLĄD GŁĘBI POLA** jest przypisany do przycisku funkcyjnego (🗨️ 45), naciśnięcie przycisku blokuje bieżące ustawienie przysłony, umożliwiając podgląd głębi pola na wyświetlaczu.

Podgląd głębi ostrości można wykonać również, używając wskaźnika głębi ostrości na ekranie standardowym. Naciśnij **DISP/BACK**, aby przełączać pomiędzy trybami wyświetlania, aż do wyświetlenia wskaźników w trybie standardowym.

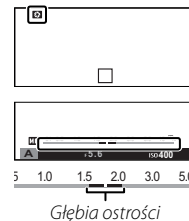

Głębina ostrości

■ Ręczny dobór ekspozycji (M)

Ekspozycja może być zmieniona z wartości proponowanej przez aparat ustawiając zarówno czas otwarcia migawki jak i wartość przysłony na inne niż **A**. Na wyświetlaczu pojawi się **M**.

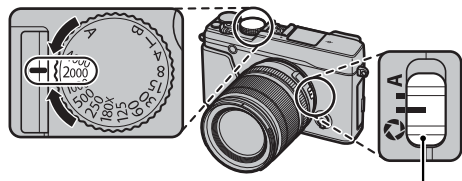

Przełącznik trybu ustawiania przysłony

❗ Jeśli **AUTO** jest wyświetlane na czerwono, naciśnij przycisk funkcyjny (domyślnie **Fn2/AUTO**), aby wyjść z trybu automatycznego (🗨 51).

🔧 Przy ustawieniach innych niż **180X**, czas otwarcia migawki można również regulować w krokach co $\frac{1}{3}$ EV, obracając pokrętkę sterowania.

🔍 W widoku ręcznego doboru parametrów ekspozycji jest dostępny wskaźnik ekspozycji, który informuje, o ile zdjęcie będzie niedoświetlone lub prześwietlone przy bieżących ustawieniach.

🔍 W celu uzyskania informacji dotyczących funkcji pokrętki sterowania, gdy aparat jest używany z obiektywem bez pierścieni przysłony, patrz „obiektywy bez pierścieni przysłony” (🗨 11).

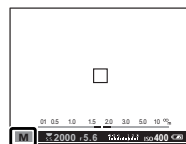

🔍 Podgląd ekspozycji

By włączyć podgląd ekspozycji na monitorze LCD należy wybrać **WŁ.** dla **KONFIG. EKRANU > PODG. NAŚW. W MAN..** Wybierz **WYŁ.** podczas korzystania z lampy błyskowej lub w innych wypadkach, gdy ekspozycja może się zmienić w momencie robienia zdjęcia.



Tryby auto

Naciśnij przycisk funkcyjny (domyślnie **Fn2/AUTO**), aby wybrać tryb automatyczny, w których aparat automatycznie dostosowuje ustawienia do scenarii lub warunków fotografowania.

- 1 Naciśnij przycisk funkcyjny (**Fn2/AUTO**), aby włączyć tryb automatyczny.

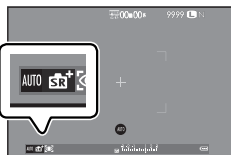
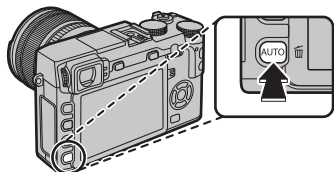

- 1 **AUTO** jest wyświetlany na czerwono, gdy wybrano tryb automatyczny.

- 2 W trybie fotografowania naciśnij **MENU/OK**, aby wyświetlić menu fotografowania. Naciskaj wybierak do góry lub w dół, aby wyróżnić **PROGRAMY**, a następnie naciśnij **MENU/OK** (📖 90).
- 3 Naciskaj wybierak do góry lub w dół, aby wyróżnić żadaną opcję, a następnie naciśnij **MENU/OK**, aby ją wybrać.

Tryb	Opis
👤 ZAAWANS. SR AUTO	Aparat automatycznie dostosowuje ustawienia do scenarii (📖 52).
👤 PORTRET	Wybierz ten tryb do wykonywania portretów.
👤 WYGŁA	Przetwarza portrety w celu nadania obiektowi gładkiej, naturalnie wyglądającej cery.
🏠 KRAJOBRAZ	Wybierz do fotografowania budynków i krajobrazów przy świetle dziennym.
🏃 SPORT	Wybierz ten program do fotografowania ruchomych obiektów.
🌃 NOC	Wybierz ten tryb do fotografowania słabo oświetlonych scen o zmierzchu lub w nocy.
🌃 NOC (STATYW)	Wybierz ten tryb w celu uzyskania długiego czasu naświetlania podczas fotografowania nocą.
💣 FAJERWERKI	Długie czasy otwarcia migawki pozwalają na uchwycenie rozwijających się wybuchów lub światła fajerwerków.
🌅 ZACHÓD SŁOŃCA	Wybierz ten tryb, aby uchwycić żywe barwy podczas zachodów i wschodów słońca.
❄️ ŚNIEG	Wybierz ten tryb, aby uzyskać ostre, wyraźne ujęcia, na których uchwycona zostanie jasność scen zdominowanych przez błyszczący, biały śnieg.

Tryb	Opis
PLAŻA	Wybierz ten tryb, aby uzyskać ostre, wyraźne ujęcia, na których uchwycona zostanie jasność oświetlonych słońcem plaż.
POD WODĄ	Zmniejsza błękitną dominantę barwną, występującą zwykle w przypadku oświetlenia podwodnego.
PRZYJĘCIE	Pozwala uchwycić światło tła we wnętrzach w warunkach słabego oświetlenia.
KWIAT	Program do zdjęć kwiatów.
TEKST	Pozwala wykonywać wyraźne zdjęcia drukowanych tekstów i rysunków.

ZAAWANS. SR AUTO

Program wybrany przez aparat w trybie **ZAAWANS. SR AUTO** jest oznaczony ikoną na wyświetlaczu.

AUTO

KRAJOBRAZ

NOC

NOC (STATYW)

MAKRO

ZACHÓD SŁOŃCA

NIEBO

NIEBO I ZIELEŃ

PORTRET, OŚW. Z TYŁU

PORTRET&RUCH

PLAŻA

ŚNIEG

ZIELEŃ

PORTRET

RUCHOMY OBIEKT

PORTRET PODŚWIETLANY&RUCH



- ① Wybrany tryb może różnić się w zależności od warunków fotografowania. Jeśli tryb nie jest dopasowany do fotografowanego obiektu, ręcznie wybierz program tematyczny.

Długie ekspozycje (T/B)

W przypadku długich czasów ekspozycji należy wybrać czas otwarcia migawki **T** (Czas) lub **B** (bardzo długi czas ekspozycji).

- ❖ W celu uniknięcia poruszenia aparatem podczas ekspozycji zaleca się stosowanie statywu.
- ❖ Aby ograniczyć „szumy” (cętki) towarzyszące długim czasom ekspozycji, w menu fotografowania wybierz **WL** dla **DŁUGA EKSPOZ. RZ** (📖 94). Zwróć uwagę, że może to zwiększyć czas wymagany do zapisania zdjęcia po jego zrobieniu.

Czas (T)

- 1 Obróć pokrętkę czasu otwarcia migawki w położenie **T**.



- 2 Obracaj pokrętkę sterowania, aby wybrać czas naświetlania.



- 3 Naciśnij spust migawki do końca, aby zrobić zdjęcie z wybranym czasem otwarcia migawki. Zostanie wyświetlony ekran odliczania podczas wykonywania ekspozycji.



- ❖ W celu uzyskania informacji dotyczących funkcji pokrętki sterowania, gdy aparat jest używany z obiektywem bez pierścienia przysłony, patrz „obiektywy bez pierścienia przysłony” (📖 11).

Bardzo długi czas ekspozycji (B)

- 1 Obróć pokrętkę czasu otwarcia migawki w położenie **B**.



- 2 Naciśnij spust migawki do końca. Migawka pozostaje otwarta przez maksymalnie 60 minut, tak długo jak spust migawki jest wciśnięty, wyświetlacz pokazuje wartość czasu, jaki upłynął od rozpoczęcia.



- ❖ Wybranie przysłony **A** powoduje ustawienie czasu otwarcia migawki na stałe na 30s.

Korzystanie ze zdalnego wyzwania migawki

Opcjonalnego pilota zdalnego wyzwania RR-90 można używać do uzyskania zdjęć z długim czasem ekspozycji. Aby uzyskać więcej informacji na temat RR-90, patrz załączony podręcznik użytkownika.

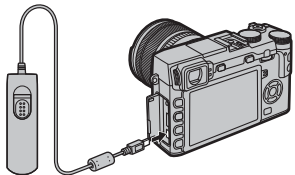

Zdalne wyzwanie migawek innych firm

- Zdalne wyzwanie innych firm (dostępne w sprzedaży od innych dostawców) można podłączyć zgodnie z ilustracją poniżej.

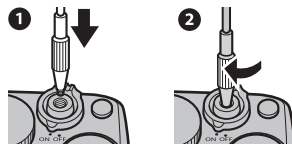

- Elektroniczne urządzenia od innych dostawców można podłączać do gniazda mikrofonu/zdalnego wyzwania migawki. Zostanie wyświetlona prośba o potwierdzenie, kiedy urządzenie od innego dostawcy jest podłączone; naciśnij przycisk **MENU/OK** i wybierz **WYZW.** dla **MIKR./ZDALNE WYZW.**

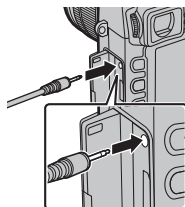

Kompensacja ekspozycji

Podczas fotografowania obiektów bardzo jasnych, bardzo ciemnych lub o bardzo dużym kontraście, ekspozycję można regulować przy użyciu pokrętki kompensacji ekspozycji. Efekt jest widoczny na ekranie.



Wskaźnik kompensacji ekspozycji

Wybierz wartości dodatnie (+),
aby zwiększyć ekspozycję



Wybierz wartości ujemne (-),
aby zmniejszyć ekspozycję



ⓘ Wartość dostępnej kompensacji różni się w zależności od trybu fotografowania.

• Blokada ekspozycji (EV)

Wartość ekspozycji jest wyznaczana na podstawie czułości przetwornika obrazu oraz ilości światła padającego na przetwornik obrazu aparatu. Podważając wartość podnosi wartość parametru EV o jeden, podczas gdy zmniejszenie go o połowę zmniejsza wartość EV o jeden. Ilość światła trafiającego do wnętrza aparatu jest regulowana przez wartość przysłony i czas otwarcia migawki.

• Wybieranie wartości kompensacji ekspozycji

• **Obiekty oświetlone od tyłu:** Wybierz wartość od $+2/3$ EV do $+1 2/3$ EV.



• **Obiekty silnie odbijające światło lub bardzo jasne sceny** (np. pola pokryte śniegiem): $+1$ EV



• **Scenery zawierające głównie niebo:** $+1$ EV

• **Obiekty oświetlone światłem punktowym** (zwłaszcza, jeśli są fotografowane na ciemnym tle): $-2/3$ EV

• **Obiekty słabo odbijające światło** (sosny lub ciemne liście): $-2/3$ EV

Blokada ostrości/ekspozycji

Aby skomponować kadr z obiektami znajdującymi się poza centrum kadru:

1 Ustaw ostrość: Ustaw fotografowany obiekt w ramce ostrości i naciśnij spust migawki do połowy, aby zablokować ostrość i ekspozycję. Ostrość i ekspozycja pozostają zablokowane tak długo, jak spust migawki pozostaje naciśnięty do połowy (blokada AF/AE).



◆ Ostrość i ekspozycję można również zablokować przyciskami odpowiednio **AF-L** i **AE-L**, (jeśli **BLOK. AE/AF** jest wybrana dla **PRZ. BLOK. AF** w menu fotografowania, naciśnięcie przycisku **AF-L** spowoduje zablokowanie zarówno ostrości, jak i ekspozycji; 95).

2 Zmień kompozycję: Przytrzymaj spust migawki wciśnięty do połowy lub przytrzymaj wciśnięty przycisk **AF-L** lub **AE-L**.

◆ Ostrość i/lub ekspozycja pozostaną zablokowane, gdy przycisk **AF-L** lub **AE-L** jest naciśnięty, niezależnie od tego czy spust migawki jest wciśnięty do połowy. Jeśli wybrano ustawienie **PRZEŁ. BL. AE/AF** dla **TRYB BLOK. AE/AF** (95), ostrość i/lub ekspozycja są blokowane po naciśnięciu przycisku i pozostają zablokowane, aż do jego ponownego naciśnięcia.





3 Zrób zdjęcie: Naciśnij spust migawki do końca.



◆ Funkcje przycisków **AE-L** i **AF-L** można odwrócić, używając opcji **USTAW. PRZYCIŚNIKI/POKRĘTŁA > USTAWIENIA PRZYCIŚNIKI AE-L/AF-L** w menu ustawień.

Autofokus

Mimo że aparat został wyposażony w bardzo precyzyjny układ automatycznej regulacji ostrości (autofokus), ustawienie ostrości na obiektach wymienionych poniżej może być niemożliwe.



- Bardzo błyszczące obiekty, takie jak lustra czy karoserie samochodów.
- 
- Obiekty poruszające się szybko.
- 
- Obiekty fotografowane przez okno lub inny materiał odbijający światło.
 - Ciemne obiekty i obiekty raczej pochłaniające niż odbijające światło, takie jak włosy czy futro.
 - Obiekty bez stałej formy, takie jak dym lub płomień.
 - Obiekty w nieznacznym stopniu kontrastujące z tłem (na przykład osoby w ubraniach o kolorze tła).
 - Obiekty ustawione przed lub za mocno kontrastującym przedmiotem, który również znajduje się w ramce ostrości (na przykład obiekt fotografowany na tle mocno kontrastujących elementów).

Pomiar ekspozycji

Aby wybrać sposób pomiaru ekspozycji przez aparat, naciśnij przycisk funkcyjny (**Fn1/AE**), aby wyświetlić opcje pomiaru. Użyj wybieraka, aby wyróżnić opcję oraz naciśnij **MENU/OK**, aby ją wybrać.

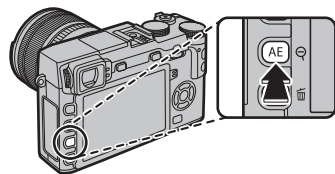
- ⓘ Wybrana opcja będzie działać tylko wtedy, gdy inteligentne wykrywanie twarzy jest wyłączone (🗨 91).



Tryb	Opis
 (MULTI)	Aparat natychmiast wyznacza ekspozycję na podstawie analizy kompozycji, kolorów i rozkładu jasności. Zalecany w większości sytuacji.
 (PUNKTOWY)	Aparat mierzy warunki oświetlenia w obszarze na środku kadru, który stanowi 2% całej powierzchni kadru. Zalecane w przypadku obiektów oświetlonych od tyłu oraz w innych sytuacjach, w których tło jest dużo jaśniejsze lub ciemniejsze od głównego obiektu.
 (ŚREDNIOWAŻONY)	Ekspozycja jest ustawiana na średnią wartość w całym kadrze. Zapewnia to spójną ekspozycję wielu zdjęć robionych w warunkach takiego samego oświetlenia i sprawdza się szczególnie w przypadku fotografowania pejzaży i portretów osób w czarnych lub białych ubraniach.

- 🔍 Opcje pomiaru ekspozycji są również dostępne z menu fotografowania (🗨 95).

Symulacja filmu

Można symulować efekty filmów różnego rodzaju, w tym w barwach czarno-białych (z filtrami kolorów lub bez). Naciśnij przycisk funkcyjny **(Fn4)**, aby wyświetlić opcje przedstawione poniżej, a następnie użyj wybieraka, aby wyróżnić opcję oraz naciśnij **MENU/OK**, aby ją wybrać.

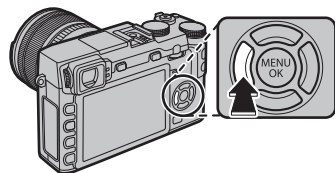

Opcja	Opis
(PROVIA/STANDARDOWY)	Standardowa reprodukcja barw. Odpowiednie dla szerokiego zakresu fotografowanych obiektów — od portretów do pejzaży.
(VELVIA/WYR.)	Wysokokontrastowa paleta nasyconych barw odpowiednia do fotografowania przyrody.
(ASTIA/MALY)	Rozszerza zakres odcieni dostępnych dla skóry na portretach, jednocześnie zachowując jasne błękity nieba w ciągu dnia. Zalecane do plenerowej fotografii portretowej.
(CLASSIC CHROME)	Zmiękczone barwy i zwiększony kontrast obszarów zacienionych, zapewniające łagodne efekty.
(PRO Neg. Hi)	Oferuje nieznacznie więcej kontrastu w porównaniu do (PRO Neg. Std). Zalecane do plenerowej fotografii portretowej.
(PRO Neg. Std)	Gama miękkich odcieni. Zakres odcieni dostępnych dla skóry jest rozszerzony, dzięki czemu ta opcja to dobry wybór do studyjnej fotografii portretowej.
(JEDNOKOLOROWE)	Robienie standardowych zdjęć czarno-białych.
(JEDNOKOLOR.+FILTR Ż)	Robienie czarno-białych zdjęć z nieznacznie zwiększonym kontrastem. To ustawienie powoduje również nieznacznie zmniejszenie jasności nieba.
(JEDNOKOLOR.+FILTR CZ)	Robienie czarno-białych zdjęć ze zwiększonym kontrastem. To ustawienie powoduje również zmniejszenie jasności nieba.
(JEDNOKOLOR.+FILTR Z)	Zmięczenie odcieni skóry na czarno-białych portretach.
(SEPIA)	Robienie zdjęć w barwach sepia.

- ❖ Opcje symulacji filmu można łączyć z ustawieniami odcieni i ostrości (🗨️ 94).
- ❖ Opcje symulacji filmu są również dostępne z menu fotografowania (🗨️ 93).

Przycisk DRIVE

Przycisk **DRIVE** umożliwia dostęp do następujących opcji.

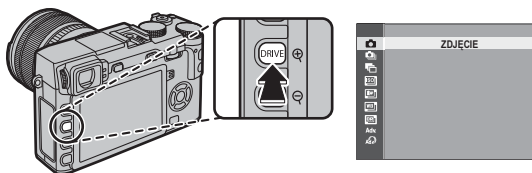





Tryb drive		Dostępny w
ZDJĘCIE	—	Wszystkie tryby fotografowania
ZDJĘCIA SERyjNE	61	
BKT Z AE	62	Tryby P, S, A i M
ISO BKT		
BKT Z SYMULACJĄ FILMU		
BKT BAL. B.		
BKT Z DYNAM. ZM. ZAKR.		
TRYB Adv.		Wszystkie tryby fotografowania (zwróć uwagę, że aparat pracuje w trybie automatycznym, gdy wybrano tryb AUTO)
PANORAMA RUCHOWA	63	
WIELOKROTNA EKSPOZYCJA	66	
FILTR ZAAWANS.	67	

Zdjęcia seryjne (Tryb seryjny)

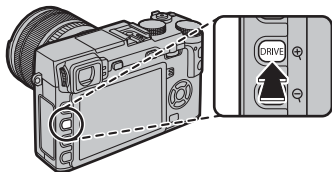
Uchwycić ruch w serii zdjęć.

- 1 Naciśnij przycisk **DRIVE**, aby wyświetlić opcje wyzwalania migawki.



- 2 Naciskaj wybierak w górę lub w dół, aby podświetlić , a następnie naciskaj wybierak w lewo lub prawo, aby wybrać liczbę klatek na sekundę wynoszącą  (wysoka) lub  (Niska). Aby wyjść z menu po zakończeniu regulacji ustawień, naciśnij **MENU/OK**.

- 3 Naciśnij spust migawki do połowy, aby ustawić ostrość.

- 4 Naciśnij spust migawki do końca, aby rozpocząć rejestrowanie zdjęć. Rejestrowanie zdjęć kończy się po zwolnieniu spustu migawki, po zrobieniu maksymalnej liczby zdjęć lub po zapelnieniu karty pamięci.

- ❖ Liczba klatek na sekundę różni się w zależności od fotografowanego obiektu, czasu otwarcia migawki, czułości oraz trybu ustawiania ostrości i może spadać wraz ze zwiększaniem się liczby zrobionych zdjęć.
- ❖ Lampa błyskowa wyłącza się automatycznie. Wcześniej wybrany tryb lampy błyskowej jest przywracany po wyłączeniu zdjęć seryjnych.
- ❖ Zapisanie zdjęć po zakończeniu fotografowania może wymagać dodatkowego czasu.
- ❖ Jeśli numeracja plików osiągnie 999 przed zakończeniem robienia zdjęć, pozostałe zdjęcia zostaną zapisane w nowym folderze (📖 110).
- ❖ Fotografowanie w trybie zdjęć seryjnych może się nie rozpocząć, jeżeli na karcie pamięci jest za mało wolnego miejsca.

Ostrość i ekspozycja

Aby różnicować ekspozycję i ostrość przy każdym zdjęciu, wybierz tryb ustawiania ostrości **C**. W innych trybach, ostrość i ekspozycja są ustalane przez pierwsze zdjęcie w każdej serii.

- ① Wybranie  w trybie ostrości **C** ogranicza wybór ramek ostrości (📖 74).
- ① Wydajność śledzenia ekspozycji i ostrości może się różnić w zależności od przysłony, czułości i warunków fotografowania.

Bracketing

Można automatycznie zmieniać ustawienia serii zdjęć.

- 1 Naciśnij przycisk **DRIVE**, aby wyświetlić opcje wyzwalania migawki, a następnie naciskaj wybierak do góry lub w dół, aby wyróżnić jedno z poniższych ustawień:

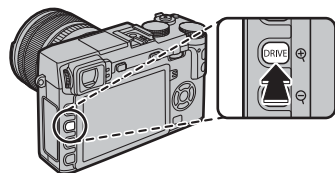

Opcja	Opis
BKT Z AE	Aby wybrać stopień bracketingu, naciskaj wybierak w lewo lub w prawo. Z każdym naciśnięciem spustu migawki, aparat zarejestruje trzy zdjęcia: jedno z użyciem zmierzonej wartości ekspozycji, drugie prześwietlone o wybraną wartość, a następnie trzecie niedoświetlone o taką samą wartość (niezależnie od wybranej wartości, ekspozycja nie przekroczy limitów układu pomiaru ekspozycji).
ISO BKT	Aby wyróżnić stopień bracketingu, naciskaj wybierak w lewo lub w prawo. Każdorazowe naciśnięcie spustu migawki powoduje zrobienie przez aparat zdjęcia z bieżącym ustawieniem czułości (☰ 75), a następnie przetworzenie zdjęcia, powodujące utworzenie dwóch dodatkowych kopii: jednej z czułością zwiększoną o określoną wartość oraz drugiej z czułością zmniejszoną o taką samą wartość (niezależnie od wybranej wartości, czułość nie przekroczy wartości ISO 6400 ani nie spadnie poniżej wartości ISO 200).
BKT Z SYMULACJĄ FILMU	Po każdym naciśnięciu spustu migawki aparat robi jedno zdjęcie, a następnie przetwarza je w celu utworzenia kopii z ustawieniami symulacji filmu wybranymi dla ☑ BKT Z SYMULACJĄ FILMU w menu fotografowania (☰ 97).
BKT BAL. B.	Aby wybrać stopień bracketingu, naciskaj wybierak w lewo lub w prawo. Za każdym razem, kiedy spust migawki zostanie naciśnięty, aparat wykonuje trzy zdjęcia: jedno z aktualnym ustawieniem balansu bieli, jedno z korektą podniesioną o wybraną wartość, i jedno z korektą zmniejszoną o wybraną wartość.
BKT Z DYNAM. ZM. ZAKR.	Każdorazowe naciśnięcie spustu migawki powoduje zrobienie przez aparat trzech zdjęć o różnych zakresach dynamicznych (☰ 93): 100% dla pierwszego, 200% dla drugiego i 400% dla trzeciego. Kiedy działa bracketing zakresu dynamicznego, czułość jest ustawiona na co najmniej ISO 800. Czułość ustawiona wcześniej jest przywracana po zakończeniu bracketingu.

- 2 Naciśnij **MENU/OK**, aby wybrać wyróżnioną opcję.

- 3 Zrób zdjęcia.

Panoramy

Aby utworzyć zdjęcie panoramiczne, postępuj zgodnie z instrukcjami wyświetlanymi na ekranie.

- 1 Naciśnij przycisk **DRIVE**, aby wyświetlić opcje wyzwalania migawki. Naciskaj wybierak w górę lub w dół, aby podświetlić **Adv.**, a następnie naciskaj wybierak w lewo lub prawo, aby podświetlić  **PANORAMA RUCHOWA** i naciśnij **MENU/OK**.

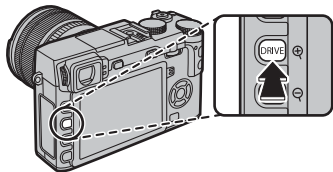

- 2 Aby wybrać kąt, o jaki aparat zostanie obrócony w poziomie podczas fotografowania, naciśnij wybierak w lewo. Wyróżnij wartość i naciśnij **MENU/OK**.
- 3 Naciśnij wybierak w prawo, aby wyświetlić dostępne opcje kierunków obracania aparatu. Wyróżnij kierunek obracania i naciśnij **MENU/OK**.
- 4 Naciśnij spust migawki do końca, aby rozpocząć rejestrację. Nie ma potrzeby przytrzymywania spustu migawki wciśniętego podczas rejestracji.

- 5 Obracaj aparat w kierunku wskazanym przez strzałkę. Fotografowanie zakończy się automatycznie po zakończeniu obracania aparatu zgodnie ze wskazówkami na ekranie i zakończeniu rejestracji panoramy.





- Fotografowanie zakończy się, jeśli spust migawki zostanie naciśnięty do końca podczas rejestracji panoramy. Zarejestrowanie panoramy nie będzie możliwe, jeśli spust migawki zostanie naciśnięty przed zakończeniem rejestracji panoramy.

- ① Zdjęcia panoramiczne powstają w wyniku połączenia wielu klatek, ale o ekspozycji dla całej panoramy decyduje pierwsza klatka. W pewnych przypadkach idealne połączenie zdjęć przez aparat może nie być możliwe lub aparat może zarejestrować zdjęcie panoramiczne o większym lub mniejszym kącie obrotu, niż wybrany. Ostatni fragment zdjęcia panoramicznego może nie zostać zarejestrowany, jeśli fotografowanie zakończy się przed zakończeniem rejestracji panoramy.
- ① Fotografowanie może zostać przerwane, jeśli aparat będzie obracany w poziomie lub pionie zbyt szybko lub zbyt wolno. Obracanie aparatu w kierunku innym, niż wskazany, powoduje anulowanie rejestracji zdjęć.
- ① Uzyskanie zadowalających rezultatów może nie być możliwe w przypadku obiektów ruchomych, obiektów znajdujących się blisko obiektywu, obiektów jednolitych, takich jak niebo czy trawnik, obiektów w stałym ruchu, takich jak fale czy wodospady, oraz obiektów o znacznie zmieniającej się jasności. Zdjęcia panoramiczne mogą być rozmyte, jeśli obiekt jest słabo oświetlony.

Aby uzyskać najlepsze rezultaty

Aby uzyskać najlepsze rezultaty, użyj obiektywu o ogniskowej 35 mm lub mniejszej (50 mm lub mniej w formacie 35 mm). Aby uzyskać najlepsze rezultaty, oprzytkcie na obu stronach tułowia i poruszaj aparatem po niewielkim okręgu ze stałą prędkością, trzymając aparat cały czas równoległe lub w odpowiednim kącie odnośnie do horyzontalnej pozycji, uważając, aby powoli obracać go tylko w kierunku wskazanym strzałkami. Lepsze wyniki można uzyskać, korzystając ze statywu. Jeśli wyniki nie są zadowalające, można spróbować przesuwając aparat z inną prędkością.

■ Wyświetlanie zdjęć panoramicznych

Aby przybliżyć zdjęcie panoramiczne w widoku pełnoekranowym, naciśnij przycisk  i użyj przycisków  i  do przybliżania i oddalania zdjęcia. Alternatywnie, można odtwarzać panoramę za pomocą wybieraka. Naciskaj wybierak w dół, aby rozpocząć odtwarzanie, po czym naciśnij go ponownie, aby wstrzymać odtwarzanie. Kiedy odtwarzanie jest wstrzymane, można przewijać panoramę ręcznie naciskając wybierak w lewo lub w prawo, a pionowe i poziome panoramy będą przewijane pionowo i poziomo. Aby wyjść z trybu wyświetlania zdjęć na pełnym ekranie, naciśnij wybierak do góry.

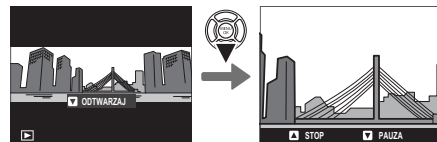

Wielokrotne ekspozycje

Utwórz zdjęcie na podstawie połączenia dwóch ekspozycji.



- 1 Naciśnij przycisk **DRIVE**, aby wyświetlić opcje wyzwalania migawki. Naciskaj wybierak w górę lub w dół, aby podświetlić **Adv.**, a następnie naciskaj wybierak w lewo lub prawo, aby podświetlić  **WIELOKROTNA EKSPOZYCJA** i naciśnij **MENU/OK**.

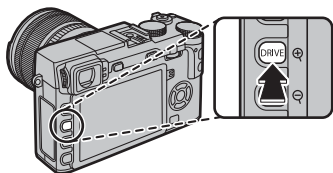

- 2 Zrób pierwsze zdjęcie.
- 3 Naciśnij **MENU/OK**. Pierwsze zdjęcie zostanie wyświetlone nałożone na widok przez obiektyw i pojawi się prośba o zrobienie drugiego zdjęcia.
 - ◆ Aby powrócić do kroku 2 i ponownie zrobić pierwsze zdjęcie, naciśnij wybierak w lewo. Aby zapisać pierwsze zdjęcie i wyjść z menu bez tworzenia wielokrotnej ekspozycji, naciśnij **DISP/BACK**.

- 4 Zrób drugie zdjęcie, korzystając z pierwszej klatki jako wzoru.
- 5 Naciśnij **MENU/OK**, aby utworzyć wielokrotną ekspozycję, lub naciśnij wybierak w lewo, aby powrócić do kroku 4 i ponownie zrobić drugie zdjęcie.

Filtr zaawansowany

Rób zdjęcia z efektem filtra.

- Naciśnij przycisk **DRIVE**, aby wyświetlić opcje wyzwalania migawki. Naciskaj wybierak w górę lub w dół, aby podświetlić **Adv** i naciśnij **MENU/OK**.

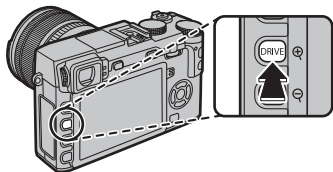

- Wybierz jedną z poniższych opcji filtrów i naciśnij **MENU/OK**.

Filtr	Opis
 APARAT ZABAWKOWY	Wybierz ten filtr, aby uzyskać efekt użycia aparatu zabawkowego w stylu retro.
 MINIATURA	Górne i dolne części zdjęć są nieostre, w celu uzyskania efektu zdjęcia dioramy.
 KOLOR POP	Twórz zdjęcia o wysokim kontraście i nasyconych barwach.
 WYSOKA TONACJA	Twórz jasne zdjęcia o niskim kontraście.
 NISKA TONACJA	Twórz równomiernie ciemne tony z kilkoma obszarami zaakcentowanych obszarów oświetlonych.

Filtr	Opis
 DYNAMICZNY TON	Dynamiczna tonacja stosowana w celu uzyskania fantazyjnego efektu.
 OBRAZ MIĘKKI	Uzyskaj efekt równomiernego zmiękczenia całości zdjęcia.
 CZĘŚĆ. KOLOR (CZERWONY)	Obszary zdjęcia o barwie zgodnej z wybraną barwą zostają zapisane na zdjęciu w tej barwie. Pozostałe obszary zdjęcia są zapisywane jako czarno-białe.
 CZĘŚĆ. KOL. (POMARAŃCZ)	
 CZĘŚĆ. KOLOR (ŻÓŁTY)	
 CZĘŚĆ. KOLOR (ZIELONY)	
 CZĘŚĆ. KOL. (NIEBIESKI)	
 CZĘŚĆ. KOL. (FIOLETOWY)	

- W zależności od fotografowanego obiektu i ustawień aparatu, w niektórych przypadkach zdjęcia mogą być ziarniste lub ich jasność i odcień mogą być zróżnicowane.

Tryb ostrości

Użyj wybieraka trybu ustawiania ostrości, aby wybrać sposób w jaki aparat ustawia ostrość (zwróć uwagę, że bez różnicy jaka opcja została wybrana, w ręczne ustawianie ostrości, może być używane tylko w trybie ręcznego ustawiania ostrości).

- **S** (pojedynczy autofocus): Ostrość jest blokowana po naciśnięciu spustu migawki do połowy. Wybieraj do fotografowania obiektów nieruchomych.
- **C** (ciągły autofocus): Ostrość jest stale regulowana, aby uwzględniać zmiany w odległości od fotografowanego obiektu, kiedy spust migawki jest wciśnięty do połowy. Używaj do fotografowania obiektów znajdujących się w ruchu.
- **M** (ręczna regulacja): Ostrość jest ustawiana ręcznie przy użyciu pierścienia regulacji ostrości. Obracaj pierścień w lewo, aby zmniejszać odległość, na jaką ustawiana jest ostrość, lub w prawo, aby ją zwiększać. Wskaźnik ręcznej regulacji ostrości informuje przy użyciu ramek ostrości, jak dobrze odległość ustawiania ostrości odpowiada odległości od fotografowanego obiektu (biała linia oznacza odległość ustawiania ostrości, a niebieski pasek głębię ostrości, czyli zakres odległości przed i za punktem ostrości, który wydaje się ostry). Można również sprawdzić ostrość, patrząc na wizjer lub monitor LCD. Ten tryb należy wybierać w celu ręcznego doborzenia ostrości oraz w sytuacjach, w których aparat nie może automatycznie ustawić ostrości (📖 57).

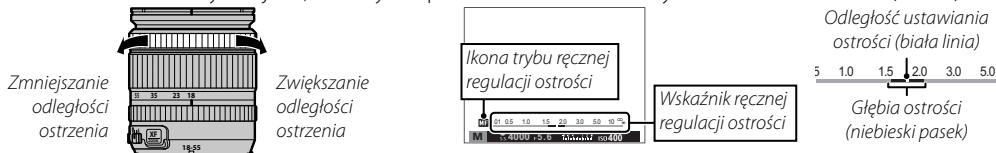
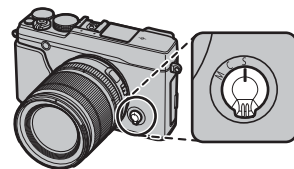

- Użyj opcji **📷 KRAŁ OSTROŚCI** w menu ustawień (📖 109), aby odwrócić kierunek regulacji ostrości pierścienia ostrości.
- Aby korzystać z autofocusu w celu ustawienia ostrości na obiekcie znajdującym się w wybranym obszarze ostrości (📖 72), naciśnij przycisk **AF-L** (rozmiar obszaru ostrości można wybrać za pomocą tylnego pokrętła sterowania). W trybie ręcznego ustawiania ostrości można użyć tej opcji do szybkiego ustawiania ostrości na wybranym obiekcie za pomocą pojedynczego lub ciągłego autofocusu zgodnie z opcją wybraną dla **📷 USTAW.AUTOM.OSTR.** > **USTAWIENIE STAŁEGO AF** (📖 90).

- Odległość ostrzenia może być pokazywana przez aparat w metrach lub w stopach. Używane jednostki można zmienić przy użyciu opcji **KONFIG. EKRANU > JEDN. SKALI ODL.** w menu ustawień (📖 108).
- Jeśli wybrane jest **WŁ.** dla **USTAW.AUTOM.OSTR > PRE-AF** w menu fotografowania (📖 92), ostrość będzie ustawiana ciągle w trybach **S** i **C**, nawet gdy spust migawki nie jest przyciśnięty.

■ Wskaźnik ostrości

Wskaźnik ostrości zmienia kolor na zielony, kiedy ostrość jest ustawiona na obiekt i miga na biało, gdy aparat nie potrafi ustawić ostrości. Nawiasy (“ ”) oznaczają, że aparat ustawia ostrość; są wyświetlane w sposób ciągły w trybie **C** tak długo, jak spust migawki jest wciśnięty do połowy. **MF** jest wyświetlany w trybie ręcznego ustawiania ostrości.

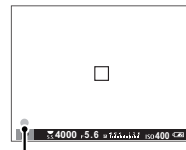

Wskaźnik ostrości

● Kontrola ostrości

Aby przybliżyć bieżący obszar ostrości (📖 72) w celu dokładnego ustawienia ostrości, naciśnij środek przełącznika sterowania. Naciśnij ponownie, aby anulować przybliżenie. W trybie ręcznego ustawiania ostrości przybliżenie można regulować poprzez obracanie pokręteł sterowania, gdy **STANDARDOWE** lub **ZAZNACZ GŁĘBIĘ OSTROŚCI** jest wybrane dla **MF ASSIST**, a gdy **WŁ.** jest wybrane dla **KONFIG. EKRANU > PODGLĄD OSTROŚCI**, aparat automatycznie wykona przybliżenie, gdy pierścień regulacji ostrości zostanie obrócony. Przybliżenie obszaru ostrości nie jest dostępne w trybie ustawiania ostrości **C** lub gdy **USTAW. AUTOM.OSTR. > PRE-AF** jest wł. lub opcja inna niż **POJEDYNCZY PUNKT** jest wybrana dla **USTAW.AUTOM.OSTR. > TRYB AF**.



MF Assist

Opcja **MF ASSIST** w menu ustawień służy do sprawdzania ostrości podczas kadrowania zdjęć na monitorze LCD lub w wizjerze elektronicznym w trybie ręcznego ustawiania ostrości.

Menu **MF ASSIST** można wyświetlić, naciskając i przytrzymując środek pokrętki sterowania.

Dostępne są następujące opcje:

- **ZAZNACZ GŁĘBIĘ OSTROŚCI:** Podświetla kontury o wysokim kontraście. Obracaj pierścieniem ostrości, aż obiekt zostanie podświetlony.
- **CYFR. PODZIAŁ ZDJĘCIA:** Wyświetla rozdzielony, biało-czarny obraz w centrum kadru. Wykadruj fotografowany obiekt w obszarze podzielonego obrazu i obracaj pierścieniem ostrości, aż trzy części podzielonego zdjęcia zostaną prawidłowo ustawione.

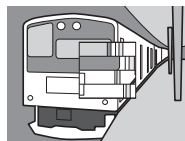

Opcje autofokusa (Tryb AF)

Aby wybrać tryb AF dla trybów ostrości **S** i **C**, naciśnij przycisk funkcyjny (**Fn3**), aby wyświetlić opcje przedstawione poniżej, a następnie naciskaj wybierak do góry lub w dół, aby wyróżnić opcję, oraz naciśnij **MENU/OK**, aby ją wybrać.

- **[] POJEDYNCZY PUNKT:** Aparat ustawia ostrość na obiekcie w wybranym punkcie ostrości. Używaj do ustawiania ostrości na wybranym obiekcie.
 - **[] STREFA:** Aparat ustawia ostrość na obiekcie w wybranym strefie ostrości. Strefy ostrości obejmują wiele punktów ostrości (5 × 3, 5 × 5 lub 3 × 3), umożliwiając łatwiejsze ustawianie ostrości na obiektach będących w ruchu.
 - **[] SZEROK./ŚLEDZENIE:** W trybie ostrości **C** aparat śledzi ostrość na obiekcie w wybranym punkcie ostrości, gdy spust migawki jest wciśnięty do połowy. W trybie ostrości **S** aparat automatycznie ustawia ostrość na obiektach o wysokim kontraście; obszary ostrości są pokazane na wyświetlaczu. Aparat może nie być w stanie ustawić ostrości na małych obiektach lub osobach szybko się przemieszczających.
- ♦ Opcje trybu AF mogą być również dostępne przy użyciu opcji **[] USTAW.AUTOM.OSTR.** w menu fotografowania (90).

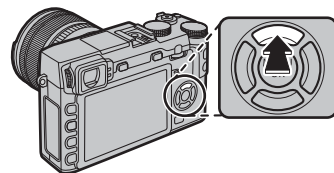

Wybór punktu ostrości

Wybierz punkt ostrości dla autofokusa. Procedura wybierania punktu ostrości różni się w zależności od opcji wybranej dla trybu AF (📖 71).

- 🔹 Wybór obszaru ostrości może być również dostępny przy użyciu opcji **📷 USTAW.AUTOM.OSTR.** w menu fotografowania (📖 90).
- 🔹 Wyboru obszaru ostrości można również użyć do wybrania punktu ostrości dla ręcznej regulacji ostrości i przybliżania obszaru ostrości.

■ **Pojedynczy punkt AF**

Naciśnij przycisk funkcyjny (**Fn6**), aby wyświetlić punkty ostrości („+”) i ramkę ostrości. Użyj wybieraka, aby ustawić ramkę ostrości nad żądanym punktem ostrości lub naciśnij **DISP/BACK**, aby powrócić do punktu środkowego.

Aby wybrać rozmiar ramki ostrości, obracaj pokrętkę sterowania. Obracaj pokrętkę w lewo, aby zmniejszyć ramkę o maksymalnie 50%, w prawo, aby powiększyć ją o maksymalnie 150%, lub naciśnij środek pokrętki, aby przywrócić wyjściowy rozmiar ramki. Naciśnij **MENU/OK**, aby zatwierdzić swój wybór.

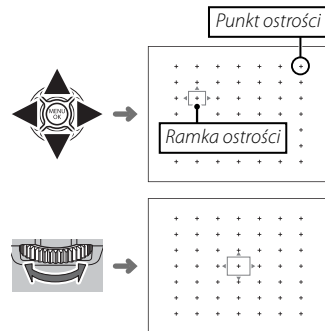
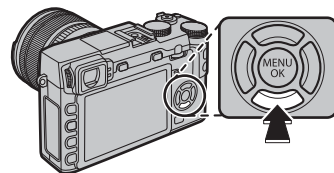

■ Strefa AF

Naciśnij przycisk funkcyjny (**Fn6**), aby wyświetlić strefę ostrości. Użyj wybieraka do wybrania położenia strefy lub naciśnij **DISP/BACK**, aby przywrócić strefę do środka ekranu.

Aby wybrać liczbę ramek ostrości w strefie, obracaj pokrętłem sterowania. Obracaj pokrętłem w prawo, aby przełączać pomiędzy rozmiarami stref w kolejności 5 × 5, 3 × 3, 5 × 3, 5 × 5... , w lewo, aby przełączać pomiędzy rozmiarami stref w odwrotnej kolejności, lub naciśnij środek pokrętła, aby wybrać rozmiar strefy 5 × 3. Naciśnij **MENU/OK**, aby zatwierdzić swój wybór.

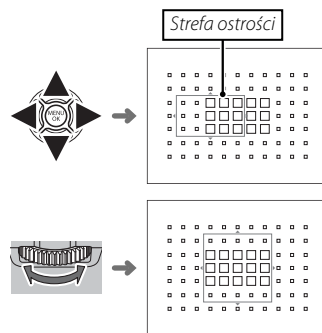

■ Śledzenie (Tylko tryb ustawiania ostrości C)

Naciśnij przycisk funkcyjny (**Fn6**), aby wyświetlić ramkę ostrości. Użyj wybieraka do wybrania położenia ramki ostrości lub naciśnij **DISP/BACK**, aby przywrócić ramkę do środka ekranu. Naciśnij **MENU/OK**, aby zatwierdzić swój wybór. Po naciśnięciu spustu migawki do połowy aparat będzie śledził ostrość fotografowanej osoby.

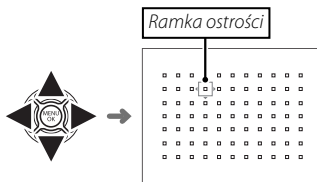

ⓘ Ręczny wybór ramki ostrości jest niedostępny, gdy szerok./śledzenie jest wybrane w trybie ustawiania ostrości **S**.

● Wybór ramki ostrości w trybie zdjęć seryjnych

Podczas szybkiej serii zdjęć (H), liczba ramek ostrości dostępna w trybie ostrości **C** spada, a maksymalna wielkość strefy jest ograniczona do 5×3 .

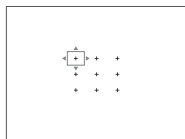

Pojedynczy punkt

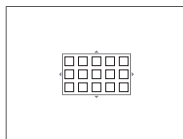

Strefa

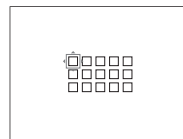

Szerok./śledzenie

„Czułość” odnosi się do czułości aparatu na światło. Wybierz wartości z zakresu od 200 do 6400, albo wybierz niskie (**L (100)**) bądź wysokie (**H (12800)**, **H (25600)**, lub **H (51200)**) w niektórych sytuacjach. Wyższe wartości służą do zmniejszania efektu rozmycia zdjęcia przy słabym oświetleniu, natomiast mniejsze wartości umożliwiają korzystanie z dłuższych czasów otwarcia migawki lub większych otworów przysłony w przypadku jasnego oświetlenia. Użytkownik powinien zwrócić uwagę, że przy dużych czułościach może występować cętkowanie, zwłaszcza przy ustawieniu wysokich wartości, a wybranie niskich zaś zmniejsza zakres dynamiczny. W większości przypadków zalecane są ustawienia z zakresu od ISO 200 do ISO 6400. Jeśli wybrane jest **AUTO1**, **AUTO2** lub **AUTO3**, aparat będzie regulować czułość automatycznie, reagując odpowiednio na warunki fotografowania.

- 1 W trybie fotografowania naciśnij **MENU/OK**, aby wyświetlić menu fotografowania. Naciskaj wybierak do góry lub w dół, aby wyróżnić **ISO CZUŁOŚĆ ISO**, a następnie naciśnij **MENU/OK**.
 - 2 Naciskaj wybierak do góry lub w dół, aby wyróżnić żądaną opcję, a następnie naciśnij przycisk **MENU/OK**, aby ją wybrać.
- ❖ Czułość nie jest resetowana po wyłączeniu aparatu.
 - ❖ Wybranie niskiej wartości przywraca do ISO 200, zaś wysokiej do ISO 6400, gdy opcje **RAW**, **FINE+RAW**, lub **NORMAL+RAW** są wybrane dla jakości zdjęcia (📖 93). Aby uzyskać więcej informacji na temat ustawień dostępnych z wyborem niskich i wysokich wartości, patrz strona 151.

■ AUTO

Następujące opcje są dostępne, gdy wybrane jest **AUTO1**, **AUTO2** lub **AUTO3**:

Opcja	Ustawienie domyślne
DOMYŚLNA CZUŁOŚĆ	200
MAKS. CZUŁOŚĆ	800 (AUTO1)
	1600 (AUTO2)
	3200 (AUTO3)
MIN. CZAS NAŚWIETL	1/60

Aparat automatycznie dobiera czułość z zakresu pomiędzy wartościami domyślnymi a maksymalnymi. Czułość zostanie podniesiona powyżej wartości domyślnej, tylko jeśli czas otwarcia migawki konieczny do uzyskania optymalnej ekspozycji będzie dłuższy niż wartość wybrana dla **MIN. CZAS NAŚWIETL**.

- ❖ Jeśli wartość wybrana dla **DOMYŚLNA CZUŁOŚĆ** jest wyższa od wybranej dla **MAKS. CZUŁOŚĆ**, **DOMYŚLNA CZUŁOŚĆ** zostanie ustawiona na wartość wybraną dla **MAKS. CZUŁOŚĆ**.
- ❖ Aparat może wybrać czas otwarcia migawki dłuższy niż **MIN. CZAS NAŚWIETL**, jeśli zdjęcie będzie nadal niedoświetlone przy wartości wybranej dla **MAKS. CZUŁOŚĆ**.

Rejestrowanie zdjęć w formacie RAW

Aby zapisywać nieprzetworzone dane z przetwornika obrazu aparatu, wybierz opcję **RAW** dla jakości zdjęcia w menu fotografowania zgodnie z opisem poniżej. Kopie w formacie JPEG zdjęć w formacie RAW można utworzyć przy użyciu opcji **RAW KONWERSJA RAW** w menu odtwarzania, a zdjęcia w formacie RAW można wyświetlać na komputerze przy użyciu aplikacji RAW FILE CONVERTER (📖 118).

- 1 Naciśnij **MENU/OK** w trybie fotografowania, aby wyświetlić menu fotografowania. Naciskaj wybierak do góry lub w dół, aby wyróżnić **JAKOŚĆ ZDJĘCIA**, a następnie naciśnij **MENU/OK**.
- 2 Wyróżnij opcję i naciśnij **MENU/OK**. Wybierz **RAW**, aby rejestrować tylko zdjęcia w formacie RAW, lub wybierz **FINE+RAW** albo **NORMAL+RAW**, aby wraz ze zdjęciami w formacie RAW rejestrować ich kopie w formacie JPEG. Opcja **FINE+RAW** wykorzystuje niższy współczynnik kompresji JPEG, co pozwala zachować lepszą jakość zdjęć JPEG, a opcja **NORMAL+RAW** wykorzystuje wyższy współczynnik kompresji JPEG, co pozwala zwiększyć liczbę zdjęć, jaką można zapisać.

Przyciski Funkcyjne

Aby włączyć i wyłączyć jakość zdjęcia RAW dla jednego zdjęcia, przypisz **RAW** do przycisku funkcyjnego (📖 45). Jeśli obecnie wybrana opcja jakości zdjęcia to JPEG, naciśnięcie przycisku spowoduje tymczasowe wybranie odpowiedniej opcji JPEG+RAW. Jeśli obecnie wybrana opcja jakości to JPEG+RAW, naciśnięcie przycisku powoduje tymczasowe wybranie odpowiedniej opcji JPEG, a gdy wybrana jest opcja **RAW**, naciśnięcie przycisku powoduje tymczasowe wybranie **FINE**. Zrobienie zdjęcia lub ponowne naciśnięcie przycisku przywraca poprzednie ustawienie.

🔍 Wysokie i niskie czułości ISO nie są dostępne, gdy używana jest jakość zdjęć RAW (📖 75).

Tworzenie kopii JPEG zdjęć w formacie RAW

Zdjęcia formatu RAW przechowują informacje o ustawieniach aparatu niezależnie od danych zarejestrowanych przez przetwornik obrazu aparatu. Przy użyciu opcji **RAW KONWERSJA RAW** w menu odtwarzania można tworzyć kopie JPEG zdjęć formatu RAW, wykorzystując różne opcje wymienionych niżej ustawień. Oryginalne dane obrazu pozostają niezmienione, dzięki czemu pojedyncze zdjęcie formatu RAW można wielokrotnie przetwarzać na różne sposoby.

1 Naciśnij **MENU/OK** podczas odtwarzania, aby wyświetlić menu odtwarzania, następnie naciśnij wybierak do góry lub w dół, aby wyróżnić **RAW KONWERSJA RAW**, po czym naciśnij **MENU/OK**, aby wyświetlić ustawienia wymienione w tabeli po prawej stronie.

◆ Opcje te można również wyświetlić, naciskając przycisk **Q** podczas odtwarzania.

2 Naciskaj wybierak do góry lub w dół, aby wyróżnić ustawienie, a następnie wybierz je, naciskając wybierak w prawo. Naciskaj wybierak do góry lub w dół, aby wyróżnić żądaną opcję, a następnie naciśnij **MENU/OK**, aby ją wybrać i wrócić do listy ustawień. Powtórz tę czynność, aby wyregulować pozostałe ustawienia.





3 Naciśnij przycisk **Q**, aby wyświetlić podgląd kopii JPEG, a następnie naciśnij **MENU/OK**, aby ją zapisać.

Ustawienie	Opis
ODBIJ WAR. FOTOGR.	Wybór kopii JPEG przy użyciu ustawień aktywnych w momencie zrobienia zdjęcia.
ZWIĘK/ZMNIEJ CZUŁOŚĆ	Dostosuj ekspozycję w zakresie od -1 EV do +3 EV w krokach co 1/3 EV (📖 55).
ZAKRES DYNAMICZNY	Wzmacnianie szczegółów oświetlonych obszarów w celu uzyskania naturalnego kontrastu (📖 93).
SYMULACJA FILMU	Symulacja efektów różnego rodzaju filmu (📖 59).
BALANS BIELI	Regulacja balansu bieli (📖 82).
PRZES. BAL. BIELI	Dokładna regulacja balansu bieli (📖 82).
KOLOR	Regulacja gęstości kolorów (📖 94).
WYOSTRZENIE	Wyostrzenie lub zmiękczenie krawędzi (📖 94).
PODŚWIETL TON	Regulacja oświetlonych obszarów (📖 94).
PRZYCIEMNIJ TON	Regulacja cieni (📖 94).
REDUKCJA ZAKŁÓCEŃ	Przetwarzanie kopii w celu redukcji cętek (📖 94).
FUNKCJA LMO	Popraw rozdzielczość poprzez regulację dla dyfrakcji i drobnej utraty ostrości w pobliżu krawędzi obiektywu (📖 94).
PRZESTRZEŃ KOLORU	Wybór przestrzeni barw używanej do odwzorowywania barw (📖 111).

Używanie samowyzwalacza

Samowyzwalacz służy do wykonywania autoportretów oraz zapobiegania rozmazywaniu zdjęć spowodowanemu przez poruszanie aparatem.

- 1 W trybie fotografowania naciśnij **MENU/OK**, aby wyświetlić menu fotografowania. Naciskaj wybierak do góry lub w dół, aby wyróżnić  **SAMOWYZWALACZ**, a następnie naciśnij **MENU/OK**.
- 2 Naciskaj wybierak w górę lub w dół, aby wyróżnić jedną z następujących opcji, a następnie naciśnij **MENU/OK**, aby ją wybrać.

Opcja	Opis
 2 SEK	Migawka jest wyzwalana dwie sekundy po naciśnięciu spustu migawki. Ten tryb służy do zmniejszenia rozmazania zdjęć spowodowanego poruszeniem aparatu podczas naciskania spustu migawki.
 10 SEK	Migawka jest wyzwalana dziesięć sekund po naciśnięciu spustu migawki. Ten tryb służy do wykonywania autoportretów użytkownika aparatu.
WYŁ.	Samowyzwalacz wyłączony.

- 3 Naciśnij spust migawki do połowy, aby ustawić ostrość.

Ⓛ Obsługując spust migawki, stój za aparatem. Stanie przed obiektywem może zakłócać ostrość i ekspozycję.

- 4** Naciśnij spust migawki do końca, aby uruchomić samowyzwalacz. Na monitorze będzie widoczna liczba sekund pozostałych do wyzwolenia migawki. Aby zatrzymać samowyzwalacz przed zrobieniem zdjęcia, naciśnij **DISP/BACK**.

Dioda samowyzwalacza z przodu aparatu miga bezpośrednio przed zrobieniem zdjęcia. W przypadku wybrania samowyzwalacza dwusekundowego, dioda samowyzwalacza miga podczas odliczania czasu.

- ☛ Po wyłączeniu aparatu samowyzwalacz jest automatycznie wyłączany.

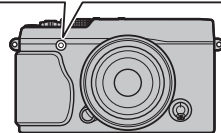
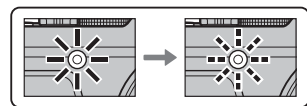
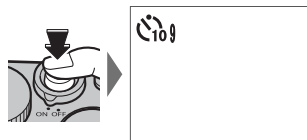

Fotografowanie z odstępem czasu

FPostępuj zgodnie z opisem poniżej, aby skonfigurować aparat w taki sposób, aby robić zdjęcia automatycznie w ustawionych odstępach czasu.

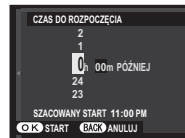

- 1 Naciśnij **MENU/OK** w trybie fotografowania, aby wyświetlić menu fotografowania. Naciskaj wybierak do góry lub w dół, aby wyróżnić **ZDJ. W ODSŁ.CZAS.**, a następnie naciśnij **MENU/OK**.
- 2 Przy pomocy wybieraka ustaw odstęp czasu i liczbę zdjęć. Naciśnij **MENU/OK**, aby kontynuować.
- 3 Przy pomocy wybieraka ustaw czas rozpoczęcia i naciśnij **MENU/OK**. Fotografowanie rozpocznie się automatycznie.









- ⓘ Fotografowania z pomiarem odstępów czasu nie można używać przy czasie otwarcia migawki **B** (bardzo długi czas ekspozycji) ani podczas fotografowania panoramicznego lub fotografowania ekspozycji mozaikowej. W trybie zdjęć seryjnych, tylko jedno zdjęcie zostanie zrobione po każdym wyzwoleniu migawki.
- 🔦 Zalecane jest użycie statywu.
- 🔦 Sprawdź poziom naładowania akumulatora przed rozpoczęciem. Zalecamy używanie opcjonalnego zasilacza sieciowego AC-9V i złącza CP-W126 DC.
- 🔦 Wyświetlacz wyłącza się między zdjęciami i włącza się kilka sekund przed zrobieniem następnego zdjęcia. Wyświetlacz można włączyć w dowolnej chwili, naciskając spust migawki do końca.

Balans bieli

Aby uzyskać naturalne kolory, wybierz **WB BALANS BIELI** w menu fotografowania, aby wyświetlić następujące opcje, a następnie przy pomocy wybieraka wyróżnij opcję dopasowaną do źródła światła i naciśnij **MENU/OK**. Wyświetlone zostanie okno dialogowe pokazane na dole po prawej stronie. Użyj wybieraka w celu skorygowania balansu bieli lub naciśnij **DISP/BACK**, aby wyjść z menu bez przeprowadzania korekty.

Opcja	Opis
AUTO	Automatyczna regulacja balansu bieli.
	Zmierz wartość dla balansu bieli (83).
	Wybranie tej opcji powoduje wyświetlenie listy temperatur barwowych (83). Wyróżnij temperaturę i naciśnij MENU/OK , aby wybrać wyróżnioną opcję i wyświetlić okno dialogowe korekty.
	Do obiektów bezpośrednio oświetlonych przez słońce.

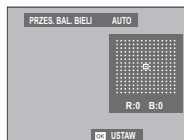

Opcja	Opis
	Do obiektów znajdujących się w cieniu.
	Do użytku w przypadku oświetlenia fluorescencyjnego typu „światło dzienne”.
	Do użytku w przypadku oświetlenia fluorescencyjnego typu „ciepła biel”.
	Do użytku w przypadku oświetlenia fluorescencyjnego typu „zimna biel”.
	Do użytku w przypadku oświetlenia żarowego.
	Zmniejsza błękitną lunę występującą zwykle w przypadku fotografowania pod wodą.



- ❖ Balans bieli jest regulowany wyłącznie przy lampie błyskowej w trybach **AUTO** i . Podczas korzystania z innych opcji balansu bieli należy wyłączyć lampę błyskową.
- ❖ Wyniki są różne w zależności od warunków fotografowania. Aby sprawdzać kolory, wyświetlaj zdjęcia po ich zrobieniu.

Balans bieli użytkownika

Aby dobrać balans bieli w nietypowych warunkach oświetlenia, wybierz . Zostaną wyświetlone opcje pomiaru balansu bieli. Wykadruj biały obiekt w taki sposób, aby wypełnił ekran aparatu, a następnie naciśnij spust migawki do końca, aby zmierzyć balans bieli (aby wybrać ostatnią wartość osobistego balansu bieli i wyjść z menu bez przeprowadzania pomiaru, naciśnij **DISP/BACK**, lub naciśnij **MENU/OK**, aby wybrać ostatnią wartość i wyświetlić okno dialogowe korekty).

- **Jeśli wyświetlone zostanie „GOTOWE!”**, naciśnij **MENU/OK**, aby ustawić balans bieli na zmierzoną wartość.
- **W przypadku wyświetlenia komunikatu „PONIŻEJ”**, zwiększ kompensację ekspozycji ( 55) i ponów próbę.
- **W przypadku wyświetlenia komunikatu „PONAD”** należy zmniejszyć kompensację ekspozycji ( 55) i ponów próbę.

Temperatura kolorów

Temperatura barwowa (kolorów) to wyrażona w kelwinach (K) bezwzględna wartość temperatury barwowej źródła światła. Źródła światła o temperaturze barwowej bliskiej światłu słonecznemu wyglądają na białe, źródła światła o niższej temperaturze barwowe mają żółte lub czerwone zabarwienie, natomiast źródła światła o najwyższej temperaturze barwowej są zabarwione na niebiesko. Temperaturę barwową można dopasować do źródła światła w sposób pokazany w poniższej tabeli albo wybrać opcje, które różnią się bardzo od barwy źródła światła, aby sprawić, by zdjęcia były „cieplejsze” lub „zimniejsze”.

◀ Wybierz w przypadku czerwonych źródeł światła
lub w celu uzyskania „ochłodzenia” zdjęć

Wybierz w przypadku niebieskawy źródeł światła
lub w celu uzyskania „ocieplenia” zdjęć ▶

2000 K

Światło świc

Wschód/zachód słońca

5000 K

Bezpośrednie światło słoneczne

Cień

15000 K

Błękitne niebo

Zapisywanie ustawień

Można zapisać maksymalnie 7 zestawy osobistych ustawień aparatu, odpowiadające najczęściej spotykanym sytuacjom. Zapisane ustawienia można przywołać przy użyciu opcji **WYB USTAW. SPEC.** w menu fotografowania.

- 1 W trybie fotografowania naciśnij **MENU/OK**, aby wyświetlić menu fotografowania. Naciskaj wybierak do góry lub w dół, aby wyróżnić **ED/ZAP UST. SPEC.**, a następnie naciśnij **MENU/OK**.



- 2 Wyróżnij bank ustawień osobistych, a następnie naciśnij **MENU/OK**, aby go wybrać. W zależności od potrzeb wyreguluj przedstawione poniżej opcje, a następnie naciśnij **DISP/BACK**: **ISO CZUŁOŚĆ ISO**, **D-Ring ZAKRES DYNAMICZNY**, **Tf SYMULACJA FILMU**, **WB BALANS BIELI**, **Color KOLOR**, **Sharp WYOSTRZENIE**, **L-Tone PODŚWIETL TON**, **Tone PRZYCIEMNIJ TON**, i **NR REDUKCJA ZAKŁÓCEŃ**.



- ♦ Aby zastąpić ustawienia w wybranym banku ustawieniami wybranymi obecnie w aparacie, wybierz **ZAPISZ BIEŻ USTAW** i naciśnij **MENU/OK**.

- 3 Wyświetli się okno dialogowe potwierdzenia. Wyróżnij **TAK** i naciśnij **MENU/OK**.

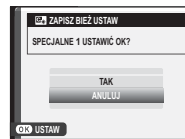

Używanie adaptera mocowania

Jeśli obiektyw m-mount została przymocowane za pomocą opcjonalnego **FUJIFILM M MOUNT ADAPTER**, aparat przetwarza zdjęcia zaraz po ich zrobieniu zdjęcia, aby utrzymać jakość i odpowiedni dla różnych efektów.

- ❖ Mocowanie adaptera mocowania obiektywu umożliwia **RÓB ZDJ. BEZ OBIEKTYWU** (📖 95) oraz chowa wskaźnik odległości na standardowym wyświetlaczu.
- ❖ Przed sprawdzeniem ostrości, ustaw wybierak trybu ustawiania ostrości w położenie **M** (📖 68).

Ustawienia adaptera mocowania

Naciśnięcie przycisku funkcyjnego na adapterze mocowania spowoduje wyświetlenie opcji **LENS UST. ADAPT.**

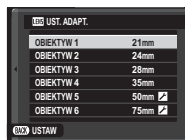

Wybieranie ogniskowej

Jeśli ogniskowa obiektywu wynosi 21, 24, 28 lub 35 mm, wybierz odpowiednią opcję w menu **LENS UST. ADAPT.** W przypadku innych obiektywów, wybierz opcję 5 lub 6 i użyj wybieraka, aby wprowadzić ogniskową.

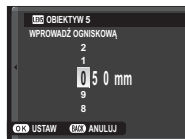

Korekcja zniekształceń

Wybieraj opcję spośród **SILNA**, **ŚREDNIA** lub **SŁABA**, Średni, aby poprawić **BECZKOWATA** lub **PODUSZKOWATA**.

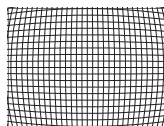
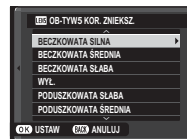

Korekcja zniekształceń

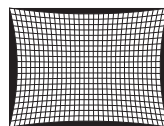

Zniekształcenie poduszkowate

- ❖ Aby określić wymaganą wartość, ustaw korekty zniekształceń podczas wykonywania zdjęć na wykresie lub innych przedmiotów na których powtarzają się pionowe i poziome linie, takich jak okna w wieżowcu.

■ Korekcja cieniowania koloru

Kolor (cieniowanie) różnice pomiędzy środkiem a brzegami zdjęcia można regulować oddzielnie dla każdego rogu.

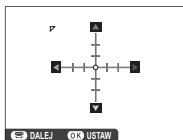

Aby użyć korekcji cieniowania koloru, postępuj zgodnie z opisem poniżej.

- 1 Obracaj pokrętkę sterowania, aby wybrać róg. Wybrany róg wskazany będzie poprzez trójkąt.



- 2 Przy pomocy wybieraka ustaw cieniowanie, dopóki nie będzie widocznej różnicy w kolorze pomiędzy wybranym rogami a środkiem obrazu. Naciskaj wybierak w lewo lub w prawo, aby dostosować barwy na osi cyjan- czerwony, w górę lub w dół, aby dostosować barwy na osi niebieskiej-żółty. Dostępnych jest 19 pozycji na każdej osi.



- ◆ Aby ustawić kolor, należy określić wartość korekcji cieniowania podczas robienia zdjęcia niebieskiego nieba lub szarej kartki papieru.

■ Korekcja oświetlenia peryferyjnego

Wybierz wartość od -5 do +5. Wybranie wartości dodatnich powoduje zwiększenie oświetlenia peryferyjnego, natomiast wybranie wartości ujemnych zmniejszy oświetlenie peryferyjne. Zalecamy wybranie wartości dodatnich dla obiektywów vintage, wartości ujemne, aby stworzyć efekt zdjęć zrobionych z użyciem starego obiektywu lub aparatu otworkowego.

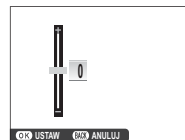





- ◆ Aby ustawić kolor, należy określić wartość oświetlenia peryferyjnego podczas robienia zdjęcia niebieskiego nieba lub szarej kartki papieru.

Pomoc fotoksiążki

Można tworzyć książki ze swoich ulubionych zdjęć.

Tworzenie fotoksiążki

- 1 Wybierz **NOWA KSIĄŻKA** dla  **POMOC FOTOKSIĄŻKI** w menu odtwarzania ( 103) i dokonaj wyboru spośród następujących opcji:
 - **WYB. ZE WSZYSTKICH:** Wybierz spośród wszystkich dostępnych zdjęć.
 - **WYB. WYSZUK. ZDJ.:** Wybierz spośród zdjęć spełniających wybrane kryteria wyszukiwania ( 89).

 Do fotoksiążek nie można wybierać zdjęć **640** lub mniejszych ani filmów.
- 2 Przewijaj zdjęcia i naciskaj wybierak do góry i w dół, aby je wybrać lub cofnąć wybór. Aby wyświetlić bieżące zdjęcie na okładce, naciśnij wybierak w dół. Aby wyjść z menu po zakończeniu tworzenia książki, naciśnij **MENU/OK**.

 Pierwsze wybrane zdjęcie staje się zdjęciem na okładkę. Aby wybrać inne zdjęcie na okładkę, naciśnij wybierak w dół.

- 3 Wybierz opcję **ZAKOŃCZ FOTOKSIĄŻKĘ** i naciśnij **MENU/OK** (aby wybrać wszystkie zdjęcia lub wszystkie zdjęcia spełniające podane kryteria wyszukiwania książki, wybierz **WYBIERZ WSZYSTKIE**). Nowa książka zostanie dodana do listy w menu pomocy fotoksiążki.

- ① Fotoksiążki mogą zawierać do 300 zdjęć.
- ① Książki niezawierające żadnych zdjęć są automatycznie usuwane.

Przeglądanie fotoksiążek

Książkę można wyświetlić, wyróżniając ją w menu pomocy fotoksiążki i naciskając **MENU/OK**. Następnie można przeglądać zdjęcia, naciskając wybierak w lewo i w prawo.

Edycja i usuwanie fotoksiążek

Wyświetl fotoksiążkę i naciśnij przycisk **MENU/OK**. Wyświetlone zostaną następujące opcje. Wybierz żadaną opcję i postępuj zgodnie z poleceniami wyświetlanymi na ekranie.

- **EDYTUJ**: Edycja książki zgodnie z opisem w „Tworzenie fotoksiążki” (📖 87).
- **KASUJ**: Usuń książkę.

Fotoksiążki

Fotoksiążki można kopiować do komputera przy użyciu programu MyFinePix Studio (📖 118).

Wyszukiwanie zdjęć

Aby wyszukać zdjęcia, należy postępować zgodnie z poniższym opisem.

- 1 Naciśnij **MENU/OK** podczas odtwarzania, aby wyświetlić menu odtwarzania. Naciskaj wybierak do góry lub w dół, aby wyróżnić  **WYSZUKIWANIE ZDJĘĆ**, a następnie naciśnij **MENU/OK**.
- 2 Wyróżnij opcję i naciśnij **MENU/OK**.

Opcja	Opis
WG DATY	Wyszukiwanie wg daty.
WG TWARZY	Wyszukiwanie zdjęć, na których znajdują się twarze.
WG ★ ULUBIONYCH	Wyszukiwanie według oceny (🗨️ 31).
WG TEMATYKI	Wyszukiwanie według użytego programu.
WG TYPU DANYCH	Wyszukaj wszystkie zdjęcia, wszystkie filmy lub wszystkie zdjęcia w formacie RAW.
WG ZN. WCZYTYW.	Wyszukiwanie wszystkich zdjęć wybranych do przekazania do określonego miejsca docelowego.

- 3 Wybierz kryteria wyszukiwania. Zostaną wyświetlone tylko zdjęcia zgodne z kryteriami wyszukiwania. Aby usunąć lub ochronić wybrane zdjęcia albo wyświetlić wybrane zdjęcia w formie pokazu slajdów, naciśnij **MENU/OK** i dokonaj wyboru opcji pokazanych po prawej stronie.
- 4 Aby zakończyć wyszukiwanie, wybierz **Wyjdź na poszuk..**

Opcja	Patrz strona
 KASUJ	99
 CHROŃ	101
 POKAZ SLAJDÓW	102

Używanie menu: Tryb fotografowania

Menu fotografowania służy do regulacji ustawień dla szerokiego wachlarza warunków fotografowania. Aby wyświetlić menu fotografowania, naciśnij **MENU/OK** w trybie fotografowania. Wyróżnij pozycję i naciśnij wybierak w prawo, aby wyświetlić opcję, a następnie wyróżnij opcję i naciśnij **MENU/OK**. Aby wyjść z menu po zakończeniu regulacji ustawień, naciśnij **DISP/BACK**.

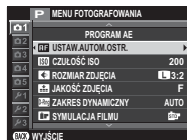

Opcje menu fotografowania (Fotografie)

♦ Dostępne opcje różnią się w zależności od wybranego trybu fotografowania.

FILTR ZAAWANS.

Wybierz filtr (📖 67).

♦ Ta opcja jest dostępna jedynie, gdy **FILTR ZAAWANS.** jest wybrany dla trybu drive.

PROGRAMY

Wybierz program dla trybu automatycznego (📖 51).

♦ Ta opcja jest dostępna wyłącznie po wybraniu trybu automatycznego, wciskając przycisk funkcji (domyślnie **Fn2/AUTO**).

USTAW.AUTOM.OSTR.

Dostosuj ustawienia autom. ostrości.

Opcja	Opis
OBZAR OSTROŚCI	Wybierz obszar ostrości (📖 72).
TRYB AF	Wybierz tryb AF dla trybów ustawiania ostrości S i C (📖 71).
PRIORYTET ZWOLN./ OSTROŚCI	Wybierz sposób ustawiania ostrości przez aparat w trybie ostrości AF-S lub AF-C . • ZWOLNIU: Reakcja migawki jest ważniejsza niż ostrość. Można wykonywać zdjęcia, gdy aparat nie ustawił ostrości. • OSTROŚĆ: Ostrość jest ważniejsza niż reakcja migawki. Zdjęcia mogą być rejestrowane, tylko gdy jest ustawiona ostrość.
USTAWIENIE STAŁEGO AF	Wybierz sposób ustawiania ostrości przez aparat, kiedy przycisk AF-L zostanie naciśnięty w trybie ręcznego ustawiania ostrości (📖 68).

Ustaw.AUTOM.OSTR. (ciąg dalszy)

Opcja	Opis
AF+MF	<p>Jeśli wybrano WŁ. w trybie ostrości S, ostrość można wyregulować ręcznie obracając pierścień regulacji ostrości, gdy spust migawki jest naciśnięty do połowy. Obsługiwane są obydwie opcje MF assist, standardowe i głębi ostrości (70, 95). Obiektywy ze wskaźnikiem odległości zdjęciowej muszą być ustawiane na tryb ręcznej regulacji ostrości (MF) zanim zostanie użyta ta opcja. Wybranie MF wyłącza wskaźnik odległości zdjęciowej. Ustaw pierścień regulacji ostrości na środek wskaźnika odległości zdjęciowej, ponieważ aparat może nie ustawić ostrości, jeśli pierścień jest ustawiony na nieskończoność lub minimalną odległość ustawiania ostrości.</p> <div style="border: 1px solid gray; padding: 5px;"> <p>Przybliżenie obszaru ostrości AF + MF</p> <p>Gdy WŁ. jest wybrane dla KONFIG. EKRANU > PODGLĄD OSTROŚCI w menu ustawień i POJEDYNCZY PUNKT jest wybrany dla TRYB AF, można korzystać z przybliżenia obszaru ostrości w celu przybliżenia wybranego pola ostrości. Przybliżanie obszaru ostrości nie jest dostępne, kiedy STREFA lub SZEROK./ŚLEDZENIE jest wybrane dla TRYB AF. Wartość powiększenia jest taka sama, jak wybrana w trybie ręcznego ustawiania ostrości (od 2,5x do 6x) i nie można jej zmienić.</p> </div>
WYKRYCIE TWARZY	<p>Inteligentne wykrywanie twarzy ustawia ostrość i ekspozycję dla ludzkich twarzy znajdujących się w dowolnym miejscu kadru, uniemożliwiając aparatowi ustawienie ostrości na tło w portretach grupowych. Wybierz dla zdjęć, które podkreślają fotografowane osoby.</p> <p>Aby użyć inteligentnego wykrywania twarzy, naciśnij MENU/OK w celu wyświetlenia menu fotografowania, a następnie wybierz WŁ. dla WYKRYCIE TWARZY. Aparat może wykrywać twarze w orientacji poziomej i pionowej; jeśli aparat wykryje twarz, oznaczy ją zieloną ramką. Jeżeli w kadrze znajduje się więcej niż jedna twarz, aparat wybierze twarz znajdującą się najbliższej środka kadru; pozostałe twarze zostaną oznaczone białymi ramkami.</p> <div style="text-align: right;">  </div> <ul style="list-style-type: none"> ① W niektórych trybach aparat może ustawiać ekspozycję dla całego kadru zamiast dla fotografowanej osoby. ① Jeśli fotografowana osoba przesunie się w momencie naciśnięcia spustu migawki, jej twarz może nie znajdować się w miejscu oznaczonym zieloną ramką w momencie zrobienia zdjęcia.

Ustawienia menu: USTAW.AUTOM.OSTR. (ciąg dalszy)

Opcja	Opis
WYKRYWANIE OKA AF	<p>Wybierz czy aparat ma wykrywać i ustawiać ostrość na oczach, gdy inteligentne wykrywanie twarzy jest wyłączone. Wybierz spośród ☑️ AUTO (aparat automatycznie wybiera, na którym oku ustawić ostrość), 👁️ PRIORITYET PRAWIE OKO (aparat ustawia ostrość na prawym oku), 👁️ PRIORITYET LEWE OKO (aparat ustawia ostrość na lewym oku) i WYŁ. (ustawianie ostrości na oczach wyłączone).</p> <p>❖ Jeśli aparat nie jest w stanie wykryć oczu fotografowanej osoby, ponieważ są zakryte włosami, okularami lub innymi przedmiotami, aparat będzie ustawiać ostrość na twarzach.</p>
PRE-AF	<p>Jeśli wybrano ustawienie WŁ., aparat będzie dalej ustawiać ostrość, nawet gdy spust migawki nie jest wciśnięty do połowy. Zwróć uwagę, że zwiększy to zużycie akumulatora.</p>
OŚWIETLACZ AF	<p>Jeśli wybrano ustawienie WŁ., dioda wspomagająca AF będzie świecić, aby wspomagać działanie funkcji automatycznego ustawiania ostrości.</p> <p>❖ Dioda wspomagająca AF wyłącza się automatycznie, gdy WYŁ. jest wybrane dla 🔊 DŹWIĘK I LAMPA w menu ustawień.</p> <p>① W niektórych przypadkach ustawienie ostrości przez aparat przy użyciu diody wspomagającej AF może nie być możliwe. Jeśli aparat nie może ustawić ostrości w trybie makro, spróbuj zwiększyć odległość od fotografowanego obiektu.</p> <p>① Należy unikać kierowania światła diody wspomagającej AF bezpośrednio na oczy fotografowanego obiektu.</p>



ISO CZUŁOŚĆ ISO

Reguluj czułość aparatu na światło (🗨️ 75).

ROZMIAR ZDJĘCIA

Wybierz rozmiar i format, w którym będą zapisywane zdjęcia.

Współczynnik proporcji

Zdjęcia o proporcjach 3:2 mają takie same proporcje, jak klatka filmu 35 mm, podczas gdy proporcje 16:9 są dopasowane do wyświetlania na urządzeniach High Definition (HD). Zdjęcia o proporcjach 1:1 są kwadratowe.

Opcja	Wydruki o rozmiarze maksymalnym	Opcja	Wydruki o rozmiarze maksymalnym
L 3:2	41 × 28 cm	S 3:2	21 × 14 cm
L 16:9	41 × 23 cm	S 16:9	21 × 12 cm
L 1:1	28 × 28 cm	S 1:1	14 × 14 cm
M 3:2	29 × 20 cm		
M 16:9	29 × 16 cm		
M 1:1	20 × 20 cm		

ROZMIAR ZDJĘCIA nie jest resetowany po wyłączeniu aparatu ani po wybraniu innego trybu fotografowania.

JAKOŚĆ ZDJĘCIA

Wybierz format pliku i współczynnik kompresji. Wybierz **FINE** lub **NORMALNIE** do rejestrowania zdjęć w formacie JPEG, **RAW**, aby zapisywać zdjęcia w formacie RAW lub **FINE+RAW** lub **NORMALNIE+RAW**, aby rejestrować zdjęcia w obu formatach: JPEG i RAW. **FINE** i **FINE+RAW** używają niższego współczynnika kompresji JPEG, co pozwala zachować lepszą jakość zdjęć JPEG, a **NORMALNIE** i **NORMALNIE+RAW** używają wyższego współczynnika kompresji JPEG, aby zwiększyć liczbę zdjęć, jaką można zapisać.

ZAKRES DYNAMICZNY

Kontrola kontrastu. Wybierz niższe wartości, aby zwiększyć kontrast podczas fotografowania w pomieszczeniu lub przy dużym zachmurzeniu. Wybierz wyższe wartości, aby zmniejszyć utratę szczegółów na obszarach oświetlonych i zacienionych podczas fotografowania sceny o wysokim kontraście. Wyższe wartości są zalecane w przypadku ujęć zawierających zarówno światło słoneczne, jak i głęboki cień, w przypadku obiektów o wysokim kontraście, takich jak światło na wodzie, jasno oświetlone jesiennie liście, oraz portrety na tle czystego nieba i białe objekty, czy ludzie ubrani na białą. Zwróć jednak uwagę, że na zdjęciach przy wysokich wartościach mogą się pojawiać cętki.

- Jeśli wybrane jest **AUTO**, aparat automatycznie wybierze wartość **100 100%** lub **200 200%** w zależności od fotografowanego obiektu oraz warunków fotografowania. Po naciśnięciu spustu migawki do połowy, wyświetla się czas otwarcia migawki i wartość przysłony.
- 200 200%** jest dostępne przy czułości wynoszącej ISO 400 i wyższej, **400 400%** przy czułości wynoszącej ISO 800 lub wyższej.

SYMULACJA FILMU

Symuluje efekty różnych rodzajów filmu (📖 59).

SAMOWYZWALACZ

Robienie zdjęć przy użyciu samowyzwalacza (📖 79).

 **ZDJ. W ODSŁ. CZAS.**

Dostosuj ustawienia dla fotografowania z odstępem czasu ( 81).

 **BALANS BIELI**

Dostosowanie kolorów do źródła światła ( 82).

 **KOLOR**

Regulacja natężenia kolorów.

 **WYOSTRZENIE**

Wyostrzenie lub zmiękczenie krawędzi.

 **PODŚWIETL. TON**

Regulacja wyglądu jasnych obszarów.

 **PRZYCIEMNIJ. TON**

Regulacja wyglądu cieni.

 **REDUKCJA ZAKŁÓCEŃ**

Redukcja zakłóceń na zdjęciach wykonanych przy wysokiej czułości.

 **DŁUGA EKSPOZ. RZ**

Wybierz **WŁ.**, aby ograniczyć występowanie szumów na długich ekspozycjach ( 53).

 **FUNKCJA LMO**

Wybierz **WŁ.**, aby poprawić rozdzielczości poprzez regulację dla dyfrakcji i drobnej utraty ostrości w pobliżu krawędzi obiektywu.

 **WYB. USTAW. SPEC.**

Przywołanie zapisanych ustawień dla  **ED/ZAP UST. SPEC.**.

 **ED/ZAP UST. SPEC.**

Zapisywanie ustawień ( 84).

U UST. ADAPT.

Dostosuj ustawienia dla obiektywów M-mount podłączone za pomocą opcjonalnego **FUJIFILM M MOUNT ADAPTER** (📖 85).

U RÓB ZDJ. BEZ OBIEKTYWU

Wybierz, czy spust migawki jest zablokowany, kiedy obiektyw nie jest założony.

M MF ASSIST

Wybierz sposób wyświetlania ostrości w trybie ręcznego ustawiania ostrości (📖 70).

- **STANDARDOWE:** Ostrość jest wyświetlana normalnie (głębina ostrości i cyfrowy podział zdjęcia są niedostępne).
- **CYFR. PODZIAŁ ZDJĘCIA:** Wyświetlenie czarno-białego obrazu podziału.
- **ZAZNACZ GŁĘBIĘ OSTROŚCI:** Aparat zwiększa kontury o wysokim kontraście. Wybierz kolor i poziom głębi.

A TRYB BLOK. AE/AF

W przypadku wybrania ustawienia **BL.AE/AF WŁ.PO NAC.** ekspozycja i/lub ostrość są zablokowane, gdy przycisk **AE-L** lub **AF-L** jest wciśnięty. Jeśli wybrano ustawienie **PRZEŁ. BL. AE/AF** ekspozycja i/lub ostrość są blokowane po naciśnięciu przycisku **AE-L** lub **AF-L** i pozostają zablokowane, aż do jego ponownego naciśnięcia.

AF-L TRYB BLOK. AF

Wybierz rolę przycisku **AF-L** (📖 56).

F FOTOMETRIA



Wybierz sposób pomiaru ekspozycji przez aparat, gdy inteligentne wykrywanie twarzy jest wyłączone (📖 58).

W SPRZĘŻ. AN I OBSZ. OSTR.

Wybierz **WŁ.**, aby dokonywać pomiaru w bieżącej ramce ostrości, gdy **POJEDYNCZY PUNKT** jest wybrane dla **USTAW.AUTOM. OSTR.** > **TRYB AF** i **PUNKTOWY** jest wybrane dla **FOTOMETRIA**.











LAMPA BŁYSKOWA USTAWIENIA

Dostosuj ustawienia lampy błyskowej.

Opcja	Opis
TRYB LAMPY BŁYSKOWEJ	Wybierz tryb lampy błyskowej (🗨️ 36).
KOREKCJA BŁYSKU	Regulacja jasności lampy błyskowej. Wybierz wartość pomiędzy +2 EV i -2 EV. Zwróć uwagę, że w zależności od warunków fotografowania i odległości od obiektu wyniki mogą nie być zadowalające.
USUWANIE CZRW OCUZU	Aby usuwać efekt czerwonych oczu spowodowany przez lampę błyskową, należy wybrać ustawienie WŁ. .  Redukcja efektu czerwonych oczu jest przeprowadzana tylko w przypadku wykrycia twarzy.  Funkcja usuwania efektu czerwonych oczu nie jest dostępna w przypadku obrazów formatu RAW.

KONFIGURAC. FILMU

Dostosuj ustawienia filmu (🗨️ 38).

Opcja	Opis
TRYB FILMU	Wybierz rozmiar klatki i liczbę klatek rejestrowanych na sekundę dla nagrywania filmów. <ul style="list-style-type: none"> •  1920 × 1080 60 KL/S: Full HD (60 KL/S) •  1920 × 1080 50 KL/S: Full HD (50 KL/S) •  1920 × 1080 30 KL/S: Full HD (30 KL/S) •  1920 × 1080 25 KL/S: Full HD (25 KL/S) •  1920 × 1080 24 KL/S: Full HD (24 KL/S) <ul style="list-style-type: none"> •  1280 × 720 60 KL/S: HD (60 KL/S) •  1280 × 720 50 KL/S: HD (50 KL/S) •  1280 × 720 30 KL/S: HD (30 KL/S) •  1280 × 720 25 KL/S: HD (25 KL/S) •  1280 × 720 24 KL/S: HD (24 KL/S)
CZUŁOŚĆ ISO FILMOWANIA	Wybierz czułości dla nagrywania filmów AUTO lub z ustawień w zakresie pomiędzy CZUŁOŚĆ ISO 400 i 6400.  To ustawienie nie ma wpływu na zdjęcia.
REGUL. POZ. MIKR.	Ustaw poziom głośności nagrywania mikrofonu.
MIKR./ZDALNE WYZW	Określa, czy urządzenie podłączone do złącza mikrofonu/zdalnego wyzwalania migawki jest mikrofonem lub urządzeniem zdalnego wyzwalania (🗨️ 39, 54).

BKT Z SYMULACJĄ FILMU

Wybór rodzajów filmów do braketingu symulacji filmu (📖 62).

TRYB STAB. OBRAZU

Można wybierać spośród następujących opcji stabilizacji obrazu:

Opcja	Opis
📷, ● CIĄGŁY + RUCH	Stabilizacja obrazu włączona. Jeśli wybrane jest + RUCH , aparat będzie dostosowywać czas otwarcia migawki w celu zmniejszenia poruszenia zdjęcia spowodowanego ruchem po wykryciu ruchomych obiektów.
📷, ● CIĄGŁA STAB.	
📷, ● ROBIENIE ZDJĘĆ + RUCH	Jak wyżej, z wyjątkiem tego, że stabilizacja obrazu działa tylko wtedy, gdy spust migawki jest wciśnięty do połowy lub w chwili wyzwolenia migawki.
📷, ● TYLKO ZDJĘCIA	
WYŁ.	Stabilizacja obrazu wyłączona. Wybieraj tę opcję podczas korzystania ze statywu.

- ❖ **+ RUCH** nie działa, jeśli czułość jest ustawiona na stałą wartość i może być także niedostępne przy niektórych innych kombinacjach ustawień. Rezultaty mogą być różne w zależności od warunków oświetlenia i prędkości, z jaką porusza się obiekt.
- ❖ Tryb stabilizacji obrazu jest dostępny, tylko gdy do aparatu podłączony jest obiektyw obsługujący stabilizację obrazu.

KOMUN. BEZPRZEW.

Podłącz do smartfona lub tabletu przez sieć bezprzewodową (📖 117).

- ❖ Aby uzyskać więcej informacji, odwiedź <http://fujifilm-dsc.com/wifi/>.

USTAW. PRZYSŁONY

Wybierz metodę regulacji przysłony podczas korzystania z obiektywów bez pierścieni przysłony.

- **AUTO +** **RĘCZNY**: Obracaj tylnym pokrętkiem sterowania, aby wybrać przysłonę. Przekręć minimalną przysłonę do końca, by wybrać **A** (auto).
- **AUTO**: Przysłona jest wybierana automatycznie; funkcje aparatu w trybie naświetlania **P** (program AE) lub **S** (preselekcja przysłony AE).
- **RĘCZNY**: Obróć tylne pokrętko sterowania, aby wybrać przysłonę; funkcje aparatu w trybie naświetlania **A** (AE z preselekcją przysłony) lub **M** (ręczny).
- ❖ Przysłony nie można regulować, gdy widok przez obiektyw aparatu jest przybliżony.

TYP MIGAWKI

Wybierz typ migawki. Wybierz elektroniczną migawkę, aby wyciszyć dźwięk migawki.

Opcja	Opis
MS MECHANICZNA MIGAWKA	Rób zdjęcia z użyciem mechanicznej migawki.
ES ELEKTRONICZNA MIGAWKA	Rób zdjęcia z użyciem elektronicznej migawki.
MS MECHANICZNA + ES ELEKTRON.	Aparat wybiera typ migawki w zależności od warunków fotografowania.

- ❖ Jeśli wybrana jest **ES ELEKTRONICZNA MIGAWKA** lub **MS MECHANICZNA + ES ELEKTRON.**, można wybrać czas otwarcia migawki krótszy niż $\frac{1}{4000}$ s, przekręcając pokrętło czasu otwarcia migawki w położenie 4000, a następnie obracając pokrętłem sterowania.
- ❖ W celu uzyskania informacji dotyczących funkcji pokrętła sterowania, gdy aparat jest używany z obiektywem bez pierścienia przysłony, patrz „obiektywy bez pierścieni przysłony” (📖 11).
- ❖ Niezależnie od wybranej opcji, dla panoram ruchomych stosowana jest migawka mechaniczna. Kiedy używana jest migawka elektroniczna, czas otwarcia migawki i czułość są ograniczone do wartości, odpowiednio, $\frac{1}{32000}$ – 1 s i CZUŁOŚĆ ISO 6400–200, a redukcja szumów dla długich ekspozycji nie działa. W trybie zdjęć seryjnych ostrość i ekspozycja pozostają ustawione na stałe na wartości dla pierwszego zdjęcia w każdej serii.
- ① Dystorsja może występować na zdjęciach ruchomych obiektów zrobionych z użyciem elektronicznej migawki, a pasma i mgła mogą pojawiać się na zdjęciach zrobionych przy oświetleniu jarzeniowym lub innym migoczącym albo w nieregularnym oświetleniu. Podczas robienia zdjęć z wyciszoną migawką szanuj prawa do zdjęć fotografowanych osób oraz ich prawo do prywatności.

Używanie menu: Tryb odtwarzania

Aby wyświetlić menu odtwarzania, naciśnij **MENU/OK** w trybie odtwarzania. Wyróżnij pozycję i naciśnij wybierak w prawo, aby wyświetlić opcje, a następnie wyróżnij opcję i naciśnij **MENU/OK**. Aby wyjść z menu po zakończeniu regulacji ustawień, naciśnij **DISP/BACK**.



Opcje menu odtwarzania

KOMUN. BEZPRZEW.

Podłącz do smartfona lub tabletu przez sieć bezprzewodową (📞 117).

🔍 Aby uzyskać więcej informacji, wejdź na stronę <http://app.fujifilm-dsc.com>.

KONWERSJA RAW

Tworzenie kopii JPEG zdjęć w formacie RAW (📞 78).



KASUJ

Usuwanie wszystkich wybranych zdjęć.

- **ZDJĘCIE:** Naciskaj wybierak w lewo lub w prawo w celu wybrania zdjęcia, a następnie naciśnij **MENU/OK**, aby usunąć aktualnie wyświetlane zdjęcie (nie zostanie wyświetlone okno dialogowe potwierdzenia).
- **WYBRANE ZDJĘCIA:** Wyróżnij zdjęcia i naciśnij **MENU/OK**, aby wybrać lub cofnąć wybór. Po zakończeniu naciśnij **DISP/BACK** w celu wyświetlenia okna dialogowego potwierdzenia, a następnie wyróżnij **TAK** i naciśnij **MENU/OK**.
- **WSZYSTKIE ZDJĘCIA:** Wyświetli się okno dialogowe potwierdzenia. Wyróżnij **TAK** i naciśnij **MENU/OK**, aby usunąć wszystkie niechronione zdjęcia.

KADROWANIE

Można utworzyć przyciętą kopię bieżącego zdjęcia.

- 1 Wyświetl żądane zdjęcie.
 - 2 W menu odtwarzania wybierz  **KADROWANIE**.
 - 3 Użyj przycisków  i , aby przybliżyć lub oddalić zdjęcie, a następnie naciskaj wybierak do góry, w dół, w lewo lub w prawo, aby przewijać zdjęcie aż do wyświetlenia wybranego fragmentu.
 - 4 Naciśnij **MENU/OK**, aby wyświetlić okno dialogowe potwierdzenia.
 - 5 Naciśnij ponownie **MENU/OK**, aby zapisać wykadrowaną kopię w oddzielnym pliku.
- ❖ Większe kadry powodują utworzenie większych kopii. Wszystkie kopie mają format 3 : 2. Jeśli rozmiar ostatecznej kopii to **640**, zostanie wyświetlony żółty symbol **TAK**.

ZMIEN ROZMIAR

Utwórz pomniejszoną kopię bieżącego zdjęcia.

- 1 Wyświetl żądane zdjęcie.
 - 2 W menu odtwarzania wybierz  **ZMIEN ROZMIAR**.
 - 3 Wyróżnij rozmiar i naciśnij **MENU/OK**, aby wyświetlić okno dialogowe potwierdzenia.
 - 4 Naciśnij ponownie **MENU/OK**, aby zapisać kopię o zmienionym rozmiarze w oddzielnym pliku.
- ❖ Dostępne rozmiary różnią się w zależności od oryginalnego rozmiaru zdjęcia.

CHRONI

Chronienie zdjęć przed przypadkowym usunięciem. Podświetl jedną z poniższych opcji i naciśnij przycisk **MENU/OK**.

- **ZDJĘCIE:** Ochrona wybranych zdjęć. Naciskaj wybierak w lewo lub w prawo, aby wyświetlić zdjęcia, a następnie naciśnij **MENU/OK**, aby je wybrać lub cofnąć wybór. Naciśnij **DISP/BACK** po zakończeniu tej czynności.
- **USTAW WSZYSTKIE:** Ochrona wszystkich zdjęć.
- **RESETUJ WSZYSTKIE:** Usunięcie ochrony ze wszystkich zdjęć.

ⓘ Chronione zdjęcia zostaną usunięte w momencie sformatowania karty pamięci (📄 113).

OBRÓT ZDJĘCIA

Zdjęcia można obracać.

1 Wyświetl żądane zdjęcie.

2 W menu odtwarzania wybierz **OBRÓT ZDJĘCIA**.

3 Naciśnij wybierak w dół, aby obrócić zdjęcie o 90° zgodnie ze wskazówkami zegara, albo do góry, aby obrócić zdjęcie o 90° w przeciwnym kierunku.



4 Naciśnij **MENU/OK**. Zdjęcie zostanie automatycznie wyświetlone w wybranej orientacji w momencie odtworzenia w aparacie.

- ❖ Chronionych zdjęć nie można obracać. Usunięcie ochrony przed obroceniem zdjęć.
- ❖ Aparat może nie być w stanie obracać zdjęć utworzonych przy użyciu innych urządzeń. Zdjęcia obrócone w aparacie nie pozostaną obrócone podczas oglądania ich na komputerze lub innych aparatach.
- ❖ Zdjęcia zrobione przy użyciu funkcji **KONFIG. EKRANU > AUT. OBR. OBRAZU** są podczas odtwarzania automatycznie wyświetlane w prawidłowej orientacji (📄 108).

USUWANIE CZRW OCZU



Usuwanie efektu czerwonych oczu z portretów. Aparat analizuje zdjęcie i jeśli wykryje czerwone oczy, zdjęcie zostanie przetworzone w celu utworzenia kopii ze zredukowanym efektem czerwonych oczu.

- 1 Wyświetl żądane zdjęcie.
- 2 Wybierz  **USUWANIE CZRW OCZU** w menu odtwarzania.
- 3 Naciśnij **MENU/OK**.

- ❖ Efekt czerwonych oczu może nie zostać usunięty, jeśli aparat nie może wykryć twarzy lub twarz jest ustawiona profilem do aparatu. Wyniki mogą się różnić w zależności od scenarii. Efektu czerwonych oczu nie można usunąć ze zdjęć, które już wcześniej zostały przetworzone z użyciem funkcji usuwania efektu czerwonych oczu oraz ze zdjęć utworzonych innymi aparatami.
- ❖ Czas wymagany do przetworzenia obrazu różni się w zależności od liczby wykrytych twarzy.
- ❖ Kopie utworzone przy użyciu funkcji  **USUWANIE CZRW OCZU** są podczas odtwarzania oznaczone ikoną .
- ❖ Funkcji usuwania efektu czerwonych oczu nie można stosować do obrazów formatu RAW.

POKAZ SLAJDÓW

Oglądanie zdjęć w formie automatycznego pokazu slajdów. Wybierz typ pokazu, a następnie włącz go, naciskając **MENU/OK**. Aby w dowolnym momencie pokazu wyświetlić pomoc ekranową, naciśnij **DISP/BACK**. Pokaz można zakończyć w dowolnej chwili, naciskając **MENU/OK**.

Opcja	Opis
NORMALNIE	Aby przechodzić o jedno zdjęcie do przodu lub do tyłu, naciśnij wybierak w lewo lub w prawo. Aby aktywować przejścia między zdjęciami, należy wybrać opcję PRZENIKANIE .
NORMALNIE 	Jak wyżej, ale aparat wykonuje automatyczne zbliżenie na twarze.
PRZENIKANIE 	
MOZAIKA	Jednoczesne wyświetlanie wielu zdjęć.

- ❖ Aparat nie wyłącza się automatycznie podczas pokazu slajdów.

POMOC FOTOKSIAŻKI

Tworzenie książek ze swoich ulubionych zdjęć (🗨 87).

OZN. DO PRZEŚŁ.

Wybierz zdjęcia do przesłania do serwisów YouTube, Facebook lub MyFinePix.com przy użyciu oprogramowania MyFinePix Studio (tylko w systemie Windows).

- 1 Wybierz **YouTube**, aby wybrać filmy do przesłania do YouTube, **Facebook**, aby wybrać zdjęcia i filmy do przesłania do serwisu Facebook, lub **MyFinePix.com**, aby wybrać zdjęcia do przesłania do MyFinePix.com.
 - 2 Naciskaj wybierak w lewo lub w prawo, aby wyświetlać zdjęcia, a następnie naciskaj **MENU/OK**, aby je wybrać lub cofnąć wybór. Aby wyjść z menu po wybraniu wszystkich żądanych zdjęć, naciśnij przycisk **DISP/BACK**.
- ❖ Do przesłania do serwisu YouTube można wybrać tylko filmy.
 - ❖ Tylko zdjęcia mogą być wybrane do przesłania do MyFinePix.com.
 - ❖ Podczas odtwarzania wybrane zdjęcia są oznaczone ikonami 📺 **YouTube**, 📘 **Facebook** lub 🌐 **MyFinepix.com**.
 - ❖ Wybierz **RESETUJ WSZYSTKIE**, aby cofnąć wybór wszystkich zdjęć. Jeśli liczba wybranych wcześniej zdjęć jest bardzo duża, zakończenie czynności może trochę potrwać. Naciśnij **DISP/BACK**, aby wyjść z menu przed zakończeniem działania.

Przesyłanie zdjęć (tylko Windows)

Wybrane zdjęcia można przesłać przy użyciu opcji **YouTube/Facebook/MyFinePix.com Upload** (Prześlij do serwisu YouTube/Facebook/MyFinePix.com) dostępnej w oprogramowaniu MyFinePix Studio. Informacje na temat instalacji programu MyFinePix Studio i podłączania aparatu do komputera można znaleźć w punkcie „Wyświetlanie zdjęć na komputerze” (🗨 118).

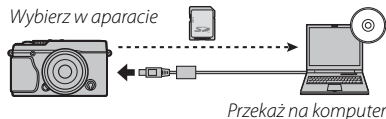
**WYSZUKIWANIE ZDJĘĆ**

Wyszukiwanie zdjęć (🗨 89).

AUTOMAT. ZAPIS PC

Przesyłaj zdjęcia do komputera za pośrednictwem sieci bezprzewodowej (📖 117).

♦ Aby uzyskać więcej informacji, wejdź na stronę <http://app.fujifilm-dsc.com>.

ZAMÓWIENIE (DPOF)

Wybieranie zdjęć do wydrukowania na urządzeniach zgodnych z funkcjami DPOF oraz PictBridge (📖 123).

WYDRUK NA DRUK. instax

Drukuj zdjęcia na opcjonalnych drukarkach FUJIFILM instax SHARE (📖 127).

WSPÓŁ. PROPORCJI

Wybierz sposób wyświetlania przez urządzenia HD (**H**igh **D**efinition) zdjęć w formacie 3:2 (ta opcja jest dostępna, tylko gdy podłączony jest kabel HDMI). Wybierz 16:9, aby wyświetlić zdjęcie tak, aby wypełniało ekran, ale miało przycięte górną i dolną część; 3:2, aby wyświetlić całe zdjęcie z czarnymi pasami po bokach.

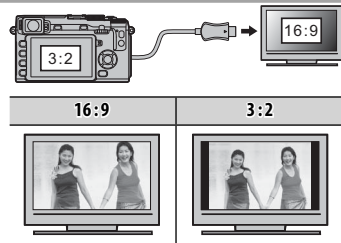

Menu ustawień

Używanie menu ustawień

1 Wyświetl menu ustawień.

1.1 Naciśnij **MENU/OK**, aby wyświetlić menu dla bieżącego trybu.



1.2 Naciśnij wybierak w lewo, aby wyróżnić kartę dla bieżącego menu.



1.3 Naciśnij wybierak w dół, aby wyróżnić kartę menu ustawień zawierającą żądaną opcję.

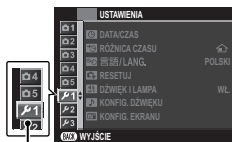

Karta

1.4 Naciśnij wybierak w prawo, aby umieścić kursor w menu ustawień.



2 Przeprowadź regulację ustawień.

Wyróżnij pozycję i naciśnij wybierak w prawo, aby wyświetlić opcje, a następnie wyróżnij opcję i naciśnij **MENU/OK**. Aby wyjść z menu po zakończeniu regulacji ustawień, naciśnij **DISP/BACK**.

Opcje menu ustawień



DATA/CZAS

Ustawianie zegara aparatu (🗨 22).

RÓŻNICA CZASU

Podczas podróży używaj tej opcji do szybkiego przełączania zegara aparatu z domowej strefy czasowej na czas lokalny w miejscu docelowym. Aby określić różnicę między czasem lokalnym a domową strefą czasową:

- 1 Wyróżnij  **CZAS LOKAL.** i naciśnij **MENU/OK**.
- 2 Przy pomocy wybieraka ustaw różnicę czasu pomiędzy czasem lokalnym, a wyjściową strefą czasową. Po zakończeniu modyfikacji ustawień naciśnij **MENU/OK**.

Aby ustawić zegar aparatu na czas lokalny, wyróżnij  **CZAS LOKAL.** i naciśnij **MENU/OK**. Aby ustawić zegar zgodnie z czasem domowej strefy czasowej, wybierz  **DOM**. Jeśli wybrane jest  **CZAS LOKAL.**, po włączeniu aparatu przez trzy sekundy jest wyświetlany symbol .

言語/LANG.

Wybór języka (🗨 22).

RESETUJ

Resetowanie opcji menu fotografowania lub ustawień menu do wartości domyślnych. Balans bieli użytkownika, banki ustawień użytkownika utworzone poprzez  **ED/ZAP UST. SPEC.**,  **USTAW. BEZPRZ.** i menu ustawień  **DATA/CZAS**,  **RÓŻNICA CZASU** nie zostaną zmienione.

- 1 Wyróżnij żądaną opcję i naciśnij wybierak w prawo.
- 2 Wyświetlił się okno dialogowe potwierdzenia; wyróżnij **TAK** i naciśnij **MENU/OK**.

DŹWIĘK I LAMPA

Wybierz **WYŁ.**, aby wyłączyć głośnik, lampę błyskową i diodę wspomagającą w sytuacjach, gdy dźwięki i światła aparatu mogą być niepożądane.  pojawia się na ekranie, gdy wybrane jest **WYŁ.**.

KONFIG. DŹWIĘKU









Dostosuj ustawienia dźwięku.

Opcja	Opis
ZMIANA GŁOŚNOŚCI	Dostosuj głośność dźwięków emitowanych podczas korzystania z elementów sterujących aparatu. Aby wyłączyć dźwięki sterowania, wybierz WYŁ. (wyciszenie).
GŁOŚNOŚĆ MIGAWKI	Dostosuj głośność dźwięków emitowanych w momencie wyzwolenia migawki. Wybierz WYŁ. (wyciszenie), aby wyłączyć dźwięk migawki.
DŹWIĘK MIGAWKI	Wybierz dźwięk migawki.
POZIOM DŹWIĘKU	Dostosuj głośność odtwarzania filmów.

KONFIG. EKRANU

Dostosuj ustawienia wyświetlania.

Opcja	Opis									
WYŚWIETLANIE	Wybierz czas, przez jaki zdjęcia są wyświetlane po ich zrobieniu. Barwy mogą się nieznacznie różnić od barw na ostatecznym zdjęciu, a przy dużych czułościach może być widoczny efekt szumów w formie „cętek”.									
	<table border="1"> <thead> <tr> <th>Opcja</th> <th>Opis</th> </tr> </thead> <tbody> <tr> <td>CIĄGŁE</td> <td>Zdjęcia są wyświetlane do momentu naciśnięcia przycisku MENU/OK lub naciśnięcia spustu migawki do połowy. Aby wykonać zbliżenie na aktywny punkt ostrości, naciśnij środek pomocniczego pokrętkła sterowania. Aby przybliżyć kadr w aktywnym punkcie ostrości, należy nacisnąć środkową część pokrętkła sterowania. Aby anulować przybliżenie, należy ponownie nacisnąć przycisk.</td> </tr> <tr> <td>1.5 SEK</td> <td rowspan="2">Zdjęcia są wyświetlane przez 1,5 sekundy (1.5 SEK), 0,5 sekundy (0.5 SEK) lub do momentu naciśnięcia spustu migawki do połowy.</td> </tr> <tr> <td>0.5 SEK</td> </tr> <tr> <td>WYŁ.</td> <td>Zdjęcia nie są wyświetlane po zarejestrowaniu.</td> </tr> </tbody> </table>	Opcja	Opis	CIĄGŁE	Zdjęcia są wyświetlane do momentu naciśnięcia przycisku MENU/OK lub naciśnięcia spustu migawki do połowy. Aby wykonać zbliżenie na aktywny punkt ostrości, naciśnij środek pomocniczego pokrętkła sterowania. Aby przybliżyć kadr w aktywnym punkcie ostrości, należy nacisnąć środkową część pokrętkła sterowania. Aby anulować przybliżenie, należy ponownie nacisnąć przycisk.	1.5 SEK	Zdjęcia są wyświetlane przez 1,5 sekundy (1.5 SEK), 0,5 sekundy (0.5 SEK) lub do momentu naciśnięcia spustu migawki do połowy.	0.5 SEK	WYŁ.	Zdjęcia nie są wyświetlane po zarejestrowaniu.
	Opcja	Opis								
	CIĄGŁE	Zdjęcia są wyświetlane do momentu naciśnięcia przycisku MENU/OK lub naciśnięcia spustu migawki do połowy. Aby wykonać zbliżenie na aktywny punkt ostrości, naciśnij środek pomocniczego pokrętkła sterowania. Aby przybliżyć kadr w aktywnym punkcie ostrości, należy nacisnąć środkową część pokrętkła sterowania. Aby anulować przybliżenie, należy ponownie nacisnąć przycisk.								
1.5 SEK	Zdjęcia są wyświetlane przez 1,5 sekundy (1.5 SEK), 0,5 sekundy (0.5 SEK) lub do momentu naciśnięcia spustu migawki do połowy.									
0.5 SEK										
WYŁ.	Zdjęcia nie są wyświetlane po zarejestrowaniu.									
AUTO OBRÓT OBRAZU WIZJERA	Wybierz czy wskaźniki w wizjerze obracają się zgodnie z ustawieniem aparatu (25). Niezależnie od wybranej opcji, wskaźniki na monitorze nie obracają się.									
PODG. NAŚW. W MAN.	Wybierz WŁ. , aby włączyć podgląd ekspozycji w manualnym trybie ekspozycji. Wybierz WYŁ. podczas korzystania z lampy błyskowej lub w innych wypadkach, gdy ekspozycja może się zmienić w momencie robienia zdjęcia.									

KONFIG. EKRANU (ciąg dalszy)							
Opcja	Opis						
JASNOŚĆ EVF	Dostosuj jasność wyświetlacza w wizjerze elektronicznym.						
JASNOŚĆ LCD	Dostosuj jasność monitora.						
PODGLĄD EFEKTU ZDJĘCIA	<p>Wybierz WŁ., aby uzyskać podgląd efektu symulacji filmu, balansu bieli oraz innych ustawień na monitorze. Wybierz WYŁ., aby zwiększyć widoczność obszarów zacienionych w scenach fotografowanych pod światło i o niskim kontraście oraz poprawić widoczność innych trudno widocznych obiektów.</p> <p>❖ Jeśli wybrane jest WYŁ., efekty ustawień aparatu nie będą widoczne na monitorze, a kolory i odcień będą różne od widocznych na gotowym zdjęciu. Mimo to, obraz zostanie dostosowany w celu pokazania wpływu zaawansowanych filtrów oraz ustawień: jednokolorowe i sepia.</p>						
WSPOM. KADR.	Można wybrać typ siatki kadrowania dostępnej w trybie fotografowania.						
	<table border="1"> <thead> <tr> <th>SIATKA 9</th> <th>SIATKA 24</th> <th>KADROWANIE HD</th> </tr> </thead> <tbody> <tr> <td>  <p><i>Do kompozycji według „reguły trzech części”.</i></p> </td> <td>  <p><i>Siatka o rozmiarze 6 na 4.</i></p> </td> <td>  <p><i>Kadrowanie zdjęć w wysokiej rozdzielczości w obszarze przyciętym przez górną i dolną linię.</i></p> </td> </tr> </tbody> </table>	SIATKA 9	SIATKA 24	KADROWANIE HD	 <p><i>Do kompozycji według „reguły trzech części”.</i></p>	 <p><i>Siatka o rozmiarze 6 na 4.</i></p>	 <p><i>Kadrowanie zdjęć w wysokiej rozdzielczości w obszarze przyciętym przez górną i dolną linię.</i></p>
	SIATKA 9	SIATKA 24	KADROWANIE HD				
 <p><i>Do kompozycji według „reguły trzech części”.</i></p>	 <p><i>Siatka o rozmiarze 6 na 4.</i></p>	 <p><i>Kadrowanie zdjęć w wysokiej rozdzielczości w obszarze przyciętym przez górną i dolną linię.</i></p>					
AUT. OBR. OBRAZU	Aby automatycznie obracać zdjęcia „pionowe” (w orientacji portretowej) podczas odtwarzania, wybierz WŁ.						
PODGLĄD OSTROŚCI	Jeżeli wybrano WŁ. , obraz z soczewek zostanie automatycznie powiększony, gdy pierścień ostrości jest obrócony na tryb ręcznego ustawiania ostrości (☞ 69).						
JEDN. SKALI ODL.	Wybierz jednostki używane na wskaźniku odległości ostrzenia (☞ 69).						
USTAW. SPECJ. WYŚ	Wybierz elementy do niestandardowego wyświetlacza (☞ 27).						

Ustaw. przycisku/pokrętle

Wybierz funkcje przypisane do elementów sterujących aparatu.

Opcja	Opis	
UST. FUNKCJI (Fn)	Wybierz funkcję przypisaną do przycisków funkcyjnych (📖 45).	
USTAWIENIE WYBIERAKA	Wybierz funkcję przypisaną do przycisków wybieraka: do góry, w dół, w lewo i w prawo.	
	Opcja	Opis
	PRZYCISK Fn	Przyciski wybieraka pełnią rolę przycisków funkcyjnych.
	OBSZAR OSTROŚCI	Przycisków wybieraka można używać do ustawiania położenia obszaru ostrości.
EDYTUJ/ZAPISZ SZ. MENU	Wybierz opcje wyświetlane w szybkim menu (📖 43).	
USTAW. POKRĘTŁA STER.	Wybierz, czy pokrętko sterowania służy do regulacji czasu otwarcia migawki (S.S. , domyślna opcja) lub wartości przysłony (F). ♦ Ta opcja działa tylko w połączeniu z obiektywami, które nie są wyposażone w pierścień przysłony.	
USTAWIENIA PRZYCISKU AE-L/AF-L	Zamień funkcje przycisków AF-L i AE-L .	

Krąg ostrości

Można zmienić kierunek, w którym pierścień regulacji ostrości jest obracany w celu zwiększenia odległości ostrzenia.



Zarządz. zasilan.

Dostosuj ustawienia zarządzania zasilaniem.

Opcja	Opis
WYŁĄCZENIE PO:	Wybierz czas, po jakim aparat automatycznie się wyłączy, jeśli nie zostanie przeprowadzona żadna czynność. Im krótszy czas, tym większa żywotność akumulatora. Gdy wybrane jest WYŁ. , aparat należy wyłączać ręcznie. Zwróć uwagę, że w niektórych sytuacjach aparat wyłączy się automatycznie, nawet jeśli wybrano ustawienie WYŁ.
WYSOKA WYDAJNOŚĆ	Aby skrócić czas wymagany do ponownego uruchomienia aparatu po jego wyłączeniu i przyspieszyć fokus, wybierz WŁ.





CZYSZCZENIE CZUJNIKA

Usuwanie kurzu z przetwornika obrazu aparatu.

- **TAK:** Natychmiast oczyści czujnik ( xi).
 - **JEŻELI WŁĄCZONY:** Jeśli ta opcja jest włączona, czyszczenie czujnika odbędzie się, gdy aparat się włączy.
 - **JEŻELI WYŁĄCZONY:** Jeśli ta opcja jest wybrana, czyszczenie czujnika zostanie wykonane, gdy aparat się wyłączy (czyszczenie czujnika nie zostanie jedna przeprowadzone jeśli aparat jest wyłączany będąc w trybie odtwarzania).
- ♦ Kurz, którego usunięcie przy pomocy czyszczenia czujnika jest niemożliwe, można usunąć ręcznie ( 134).

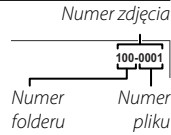
KONF. ZAP. DANYCH

Dostosuj ustawienia zarządzania plikami.

Opcja	Opis	
NUMERACJA ZDJĘĆ	<p>Nowe zdjęcia są zapisywane w formie plików zdjęć z nazwami w postaci czterocyfrowych numerów przydzielanych rosnąco. Numer pliku jest wyświetlany podczas odtwarzania w sposób przedstawiony po prawej. Opcja NUMERACJA ZDJĘĆ pozwala wybrać, czy numerowanie plików jest resetowane do 0001 po włożeniu nowej karty pamięci lub sformatowaniu obecnie włożonej karty pamięci.</p>	
		
	Opcja	Opis
	CIĄGŁE	Numerowanie jest kontynuowane od ostatniego użytego numeru pliku lub pierwszego wolnego numeru, w zależności od tego, który numer jest wyższy. Wybierz tę opcję, aby zmniejszyć liczbę plików zdjęć o takich samych nazwach.
	OD NR1	Numeracja jest resetowana do 0001 po sformatowaniu lub włożeniu nowej karty pamięci.
	<p>♦ Jeśli numer zdjęcia osiągnie 999-9999, zwalnianie migawki zostanie zablokowane ( 141).</p> <p>♦ Wybranie  RESETUJ ( 106) przestawia NUMERACJA ZDJĘĆ do CIĄGŁA, ale nie resetuje numeru pliku.</p> <p>♦ Numery zdjęć zrobionych innymi aparatami mogą być różne.</p>	
ZAPIS ORYGINAŁU	Wybierz WŁ. , aby zapisywać nieprzetworzone kopie zdjęć zrobionych z użyciem  USUWANIE CZRW OCZU .	
EDYT. NAZWĘ PLIKU	Zmień prefiks nazwy pliku. Obrazy sRGB używają czteroliterowego prefiksu (domyślnie „DSCF”), zdjęcia Adobe RGB trzyliterowego prefiksu („DSF”) poprzedzone przez znak podkreślenia.	

PRZESTRZEŃ KOLORU

Można wybrać gamę kolorów używaną do odwzorowywania barw.



Opcja	Opis
sRGB	Zalecany w większości sytuacji.
Adobe RGB	Do drukowania komercyjnego.

USTAW. EVF/LCD

Wybór wyświetlacza (24).

USTAWIENIA POŁĄCZENIA

Dostosuj ustawienia, aby podłączyć do urządzeń bezprzewodowych, takich jak smartfony, komputery i drukarki FUJIFILM instax SHARE.

Opcja	Opis	
USTAW. BEZPRZ.	Reguluj ustawienia dotyczące połączenia z siecią bezprzewodową.	
	Opcja	Opis
	USTAWIENIA OGÓLNE	Wybierz nazwę (NAZWA) do identyfikacji aparatu w sieci bezprzewodowej (aparatuwi standardowo przypisywana jest unikalna nazwa) lub wybierz RESETOWANIE USTAW. BEZPRZ. , aby przywrócić ustawienia domyślne.
	ZM. ROZM. OBR. (SP) 	Wybierz WŁ. (ustawienie domyślne, zalecane w większości sytuacji), aby zmniejszać większe zdjęcia do rozmiaru  do przesłania do smartfonów, WYŁ. , aby przysyłać zdjęcia w oryginalnym rozmiarze. Zmniejszanie dotyczy jedynie kopii przesyłanej do smartfona i nie ma wpływu na oryginał.
USTAWIENIA PC AU ZAP	Wybierz USUŃ KAT. DOC. PC do usunięcia wybranych adresatów, SZCZEG. POPRZ. POŁ. , aby wyświetlić komputery, do których aparat był ostatnio podłączony.	
UST. PC AUT. ZAP.	Wybierz miejsce docelowe przesyłania. Wybierz opcję PROSTA KONFIGURACJA , aby podłączyć przy użyciu opcji WPS, RĘCZNA KONFIGURACJA , aby skonfigurować ustawienia sieci ręcznie.	
KONFIG. GEOZNACZ.	Wyświetl informacje o lokalizacji pobrane ze smartfona i wybierz, czy aparat ma zapisywać dane wraz ze zdjęciami.	
	Opcja	Opis
	GEOZNACZNIKOWANIE	Wybierz, czy pobierane ze smartfona informacje o lokalizacji są dołączane do zdjęć zaraz po ich zrobieniu.
	INF O LOKALIZACJI	Wyświetl informacje o lokalizacji pobrane ostatnio ze smartfona.
USTAW. POŁ Z DR. instax	Dostosuj ustawienia, aby podłączyć do opcjonalnych drukarek FUJIFILM instax SHARE ( 126).	

📌 Aby uzyskać więcej informacji o połączeniach bezprzewodowych, odwiedź stronę <http://fujifilm-dsc.com/wifi/>

FORMATOWANIE

Aby sformatować kartę pamięci:





- 1 Wyróżnij **FORMATOWANIE** w menu ustawień i naciśnij przycisk **MENU/OK**.
 - 2 Wyświetli się okno dialogowe potwierdzenia. Aby sformatować kartę pamięci, wyróżnij **TAK** i naciśnij **MENU/OK**. Aby wyjść bez formatowania karty pamięci, wybierz **ANULUJ** lub naciśnij **DISP/BACK**.
- ⓘ Z karty pamięci zostaną usunięte wszystkie dane — w tym również chronione zdjęcia. Pamiętaj, aby skopiować ważne zdjęcia na komputer lub inne urządzenie magazynujące.
- ⓘ Nie otwieraj pokrywy komory akumulatora podczas formatowania.





Domyślne ustawienia fabryczne









Poniżej są wymienione domyślne ustawienia dla opcji w menu fotografowania i menu ustawień. Te ustawienia można przywrócić przy użyciu opcji  **RESETUJ** w menu ustawień ( 106).

Menu fotografowania

Menu	Ustawienie domyślne
 FILTR ZAAWANS.	 APARAT ZABAWKOWY
 PROGRAMY	 ZAAWANS. SR AUTO
 USTAW.AUTOM.OSTR.	
TRYB AF	 STREFA
PRIORYTET ZWOLN./OSTROŚCI	• PRIORYTET AF-S: ZWOLNIJ • PRIORYTET AF-C: ZWOLNIJ
USTAWIENIE STAŁEGO AF	AF-S
AF+MF	WYŁ.
WYKRYCIE TWARZY	WYŁ.
WYKRYWANIE OKA AF	 AUTO
PRE-AF	WYŁ.
OŚWIETLACZ AF	WŁ.
 CZUŁOŚĆ ISO	200
 ROZMIAR ZDJĘCIA	 3 : 2
 JAKOŚĆ ZDJĘCIA	FINE

Menu	Ustawienie domyślne
 ZAKRES DYNAMICZNY	 100%
 SYMULACJA FILMU	 PROVIA/STANDARDOWY
 SAMOWYZWALACZ	WYŁ.
 BALANS BIELI	AUTO
 KOLOR	(0) STANDARDOWE
 WYOSTRZENIE	(0) STANDARDOWE
 PODŚWIETL TON	(0) STANDARDOWE
 PRZECIEMNIJ TON	(0) STANDARDOWE
 REDUKCJA ZAKŁÓCEŃ	(0) STANDARDOWE
 DŁUGA EKSPOZ. RZ	WŁ.
 FUNKCJA LMO	WŁ.
 UST. ADAPT.	OBIEKTYW 5 (50 mm)

Menu	Ustawienie domyślne
 RÓB ZDJ. BEZ OBIEKTYWU	WYŁ.
 MF ASSIST	STANDARDOWE
 TRYB BLOK. AE/AF	BL.AE/AF WŁ.PO NAC.
 TRYB BLOK. AF	TYLKO BLOK. AF
 FOTOMETRIA	 MULTI
 SPRZĘŻ. AN I OBSZ. OSTR.	WŁ.
 LAMPKA BŁYSKOWA USTAWIENIA	
TRYB LAMPY BŁYSKOWEJ	AUTOMATYCZNY
KOREKCJA BŁYSKU	±0
USUWANIE CZRW OCZU	WYŁ.

Menu	Ustawienie domyślne
 KONFIGURAC. FILMU	
TRYB FILMU	 1920 × 1080 60 KL/S
CZUŁOŚĆ ISO FILMOWANIA	AUTO
REGUL. POZ. MIKR.	3
MIKR./ZDALNE WYZW	 MIKR.
 BKT Z SYMULACJĄ FILMU	
FILM 1	 PROVIA/STANDARDOWY
FILM 2	 Velvia/WYR.
FILM 3	 ASTIA/MAŁY
 USTAW. PRZYSŁONY	AUTO +  RĘCZNY
 TYP MIGAWKI	MŚ MECHANICZNA MIGAWKA

Menu ustawień

Menu	Ustawienie domyślne
DŹWIĘK I LAMPA	WŁ.
KONFIG. DŹWIĘKU ZMIANA GŁOŚNOŚCI GŁOŚNOŚĆ MIGAWKI DŹWIĘK MIGAWKI POZIOM DŹWIĘKU	1 1 1 DŹWIĘK 1 7
KONFIG. EKRANU WYŚWIETLANIE AUTO OBRÓT OBRAZU WIZJERA PODG. NAŚW. WMAN. JASNOŚĆ EVF JASNOŚĆ LCD PODGLĄD EFEKTU ZDJĘCIA WSPOM. KADR. AUT. OBR. OBRAZU PODGLĄD OSTROŚCI JEDN. SKALI ODŁ. USTAW. SPECJ. WYŚ	WYŁ. WŁ. WŁ. 0 0 WŁ. SIATKA 9 WŁ. WYŁ. METRY <ul style="list-style-type: none"> • WSPOM. KADR.: <input type="checkbox"/> • POZIOM ELEKTRONICZNY: <input type="checkbox"/> • WSKAŹNIK ODLEGEŁ. AF: <input type="checkbox"/> • HISTOGRAM: <input type="checkbox"/> • Pozostałe opcje: <input checked="" type="checkbox"/>

Menu	Ustawienie domyślne
USTAW. PRZYCIŚKU/POKRĘTŁA UST. FUNKCJI (Fn) USTAWIENIE WYBIERAKA EDYTUJ/ZAPISZ SZ. MENU USTAWIENIA PRZYCIŚKU AE-L/AF-L	Patrz strona 44. PRZYCIŚK Fn Patrz strona 41. AE-L/AF-L
KRĄG OSTROŚCI	W PRAWO
ZARZĄDZ. ZASILAN. WYŁĄCZENIE PO: WYSOKA WYDAJNOŚĆ	2 MIN WYŁ.
CZYSZCZENIE CZUJNIKA JEŻELI WŁĄCZONY JEŻELI WYŁĄCZONY	WYŁ. WŁ.
KONF. ZAP. DANYCH NUMERACJA ZDJĘĆ ZAPIS ORYGINAŁU	CIĄGŁE WYŁ.
PRZESTRZEŃ KOLORU	sRGB
USTAW. EVF/LCD	CZ. WIZ.
USTAWIENIA POŁĄCZENIA USTAW. BEZPRZ. KONFIG. GEOZNACZ.	<ul style="list-style-type: none"> • ZM. ROZM. OBR. (SP) : WŁ. • GEOZNACZNIKOWANIE: WŁ. • INF O LOKALIZACJI: WŁ.

Połączenia

Bezprzewodowe przesyłanie danych

Uzyskaj dostęp do sieci bezprzewodowych i podłącz go do komputerów, smartfonów lub tabletów. Aby uzyskać dostęp do plików do pobrania i innych informacji, wejdź na stronę <http://app.fujifilm-dsc.com/>.

Połączenia bezprzewodowe: Smartfony

Zainstaluj aplikację „FUJIFILM Camera Remote” na swoim smartfonie, aby przeglądać zdjęcia zapisane w aparacie, pobierać wybrane zdjęcia, zdalnie sterować aparatem lub kopiować informacje o lokalizacji do aparatu. Aby połączyć aparat ze smartfonem, naciśnij przycisk funkcyjny **(Fn7/Wi-Fi)**.

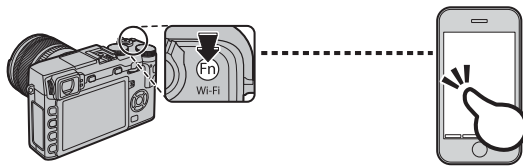

- ◆ Połączenie można również nawiązać przy pomocy opcji **Wi KOMUN. BEZPRZEW.** w menu fotografowania i odtwarzania aparatu.

Połączenia bezprzewodowe: Komputery

Po zainstalowaniu aplikacji „FUJIFILM PC AutoSave” i skonfigurowaniu komputera jako miejsca docelowego dla zdjęć kopiowanych z aparatu, można przesyłać zdjęcia z aparatu przy użyciu opcji **Wi AUTOMAT. ZAPIS PC** w menu odtwarzania aparatu lub poprzez przyciśnięcie i przytrzymanie przycisku funkcyjnego **(Fn7/Wi-Fi)** w trybie odtwarzania.

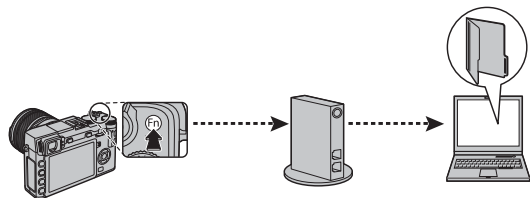

Wyświetlanie zdjęć na ekranie komputera

Przeczytaj ten rozdział, aby uzyskać informacje na temat kopiowania zdjęć do komputera.

Windows

MyFinePix Studio można używać do kopiowania zdjęć do komputera, gdzie można je przechowywać, wyświetlać, organizować i drukować. Aplikację MyFinePix Studio można pobrać z poniższej strony internetowej:

<http://fujifilm-dsc.com/mfs/>

Po zakończeniu pobierania kliknij dwukrotnie pobrany plik („MFPS_Setup.EXE”) i postępuj zgodnie z poleceniami wyświetlanymi na ekranie, aby zakończyć instalację. Po zakończeniu instalacji przejdź do „Podłączanie aparatu” (📖 119).

Macintosh

Zdjęcia można kopiować do komputera przy użyciu programu Image Capture (dołączonego do komputera) lub innego oprogramowania. Przejdź do „Podłączanie aparatu” (📖 119).

Przeglądanie plików RAW

Aby przeglądać pliki w formacie RAW na komputerze, użyj programu RAW FILE CONVERTER, który można pobrać ze strony:

<http://fujifilm-dsc.com/rfc/>

Podłączanie aparatu

- 1 Wybierz kartę zawierającą zdjęcia, które chcesz skopiować do komputera, a następnie włóż ją do aparatu (📖 17).
 - ◆ Przy pierwszym uruchomieniu oprogramowania użytkownicy systemu Windows mogą potrzebować dysku CD z systemem Windows.
 - ⌚ Wyłączenie zasilania podczas przenoszenia zdjęć może spowodować utratę danych lub uszkodzenie karty pamięci. Przed podłączeniem aparatu należy do niego włożyć nowy lub całkowicie naładowany akumulator.
- 2 Wyłącz aparat i podłącz kabel USB zgodnie z ilustracją, pamiętając aby włożyć złącza do końca. Podłączaj aparat bezpośrednio do komputera. Nie używaj koncentratora USB ani klawiatury.

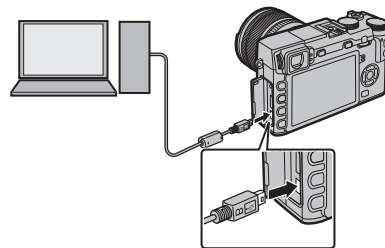

- ⌚ Kabel USB nie może mieć długości większej niż 60 cm i musi być przystosowany do przesyłania danych.

- 3 Włącz aparat.
- 4 Skopiuj zdjęcia do komputera przy pomocy programu MyFinePix Studio lub aplikacji dostarczonej wraz z systemem operacyjnym.

Aby uzyskać więcej informacji o oprogramowaniu, uruchom aplikację i wybierz odpowiednią opcję z menu **Pomoc**.

- ① Gdy na włożonej karcie pamięci jest zapisana duża liczba zdjęć, oprogramowanie może uruchomić się z opóźnieniem i może nie działać opcja importowania lub zapisu zdjęć. W takiej sytuacji do przeniesienia zdjęć należy użyć czytnika kart pamięci.
- ① Przed wyłączeniem aparatu lub odłączeniem kabla USB sprawdź, czy na komputerze nie jest wyświetlany komunikat z informacją o trwającym kopiowaniu, a także czy nie świeci kontrolka aparatu (jeśli liczba kopiowanych zdjęć jest bardzo duża, kontrolka może pozostawać włączona po zniknięciu komunikatu z ekranu komputera). Nieprzestrzeganie tego zalecenia może spowodować utratę danych lub uszkodzenie karty pamięci.
- ① Przed rozpoczęciem wkładania lub wyjmowania kart pamięci należy odłączyć aparat.
- ① W niektórych przypadkach oprogramowanie może nie zapewniać możliwości uzyskania dostępu do zdjęć zapisanych na serwerze sieciowym w taki sam sposób, jak na komputerach niepodłączonych do sieci.
- ① Podczas korzystania z usług wymagających połączenia internetowego użytkownik pokrywa wszelkie odpowiednie opłaty naliczane przez operatora telefonicznego lub dostawcę Internetu.

Odłączanie aparatu

Po sprawdzeniu, że kontrolka nie świeci, należy wyłączyć aparat i odłączyć kabel USB.

Drukowanie zdjęć przez złącze USB

Jeśli drukarka jest zgodna ze standardem PictBridge, aparat można podłączyć bezpośrednio do drukarki i drukować zdjęcia bez potrzeby ich uprzedniego kopiowania do komputera. Zwróć uwagę, że w zależności od drukarki niektóre opisane niżej funkcje mogą nie być obsługiwane.



Podłączenie aparatu

- 1 Podłącz kabel USB zgodnie z ilustracją i włącz drukarkę.

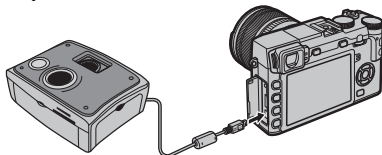

- 1 Kabel USB nie może mieć długości większej niż 60 cm i musi być przystosowany do przesyłania danych.
- 2 Włącz aparat. USB zostanie wyświetlone na monitorze, a potem pojawi się ekran PictBridge przedstawiony poniżej po prawej stronie.

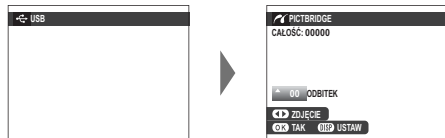

- ❖ Zdjęcia można drukować z karty pamięci sformatowanej w aparacie.
- ❖ Rozmiar strony, jakość druku oraz marginesy ustawiają się przy użyciu drukarki.

Drukowanie wybranych zdjęć

- 1 Naciskaj wybierak w lewo lub w prawo, aby wyświetlić zdjęcie, które chcesz wydrukować.



- ❖ Aby wydrukować jedną kopię bieżącego zdjęcia, przejdź od razu do punktu 3.

- 2 Naciskaj wybierak do góry lub w dół, aby wybrać liczbę kopii (do 99). Aby wybrać więcej zdjęć, powtórz czynności 1–2.



- 3 Naciśnij **MENU/OK**, aby wyświetlić okno dialogowe potwierdzenia.

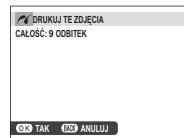



- 4 Naciśnij **MENU/OK**, aby rozpocząć drukowanie.



Drukowanie daty zapisu

Aby wydrukować datę zapisu na zdjęciach, naciśnij **DISP/BACK** na ekranie PictBridge, a następnie wybierz **DRUKUJ Z DATĄ**  (aby wydrukować zdjęcia bez daty, wybierz **DRUKUJ BEZ DATY**). Aby mieć pewność, że data jest prawidłowa, przed rozpoczęciem fotografowania ustaw zegar aparatu. Niektóre drukarki nie obsługują drukowania dat. Więcej informacji można znaleźć w instrukcji obsługi drukarki.

Drukowanie zamówienia drukowania DPOF

Aby wydrukować zamówienie drukowania utworzone przy użyciu opcji  **ZAMÓWIENIE (DPOF)** w menu odtwarzania ( 104):

- 1 Na ekranie PictBridge naciśnij **DISP/BACK**, aby otworzyć menu PictBridge.
- 2 Naciskaj wybierak do góry lub w dół, aby wyróżnić  **DRUKUJ DPOF**.

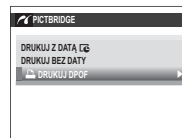

- 3 Naciśnij **MENU/OK**, aby wyświetlić okno dialogowe potwierdzenia.

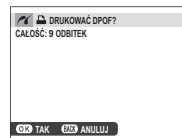

- 4 Naciśnij **MENU/OK**, aby rozpocząć drukowanie.



Podczas drukowania

Podczas drukowania jest wyświetlany komunikat przedstawiony po prawej stronie. Aby anulować drukowanie przed wydrukowaniem wszystkich zdjęć, naciśnij **DISP/BACK** (w zależności od drukarki drukowanie może zostać zakończone przed wydrukowaniem bieżącego zdjęcia).

W przypadku przerwania drukowania należy wyłączyć aparat, a następnie ponownie go włączyć.

Odłączenie aparatu

Sprawdź, czy nie jest wyświetlany powyższy komunikat, a następnie wyłącz aparat. Odłącz kabel USB.



Tworzenie zamówienia drukowania DPOF



Dostępna w menu odtwarzania opcja **ZAMÓWIENIE (DPOF)** pozwala na tworzenie cyfrowych „zamówień drukowania” przekazywanych do drukarek zgodnych ze standardem PictBridge lub urządzeń zgodnych ze standardem DPOF.

DPOF

DPOF (**D**igital **P**rint **O**rders **F**ormat) to standard umożliwiający drukowanie zdjęć przy użyciu „zamówień drukowania” przechowywanych na karcie pamięci. Zamówienie zawiera informacje o zdjęciach przeznaczonych do wydrukowania i o liczbie kopii poszczególnych zdjęć.



■ Z DATĄ /BEZ DATY

Aby zmodyfikować zamówienie drukowania DPOF, w menu odtwarzania wybierz  **ZAMÓWIENIE (DPOF)**, a następnie, naciskając wybierak do góry lub w dół, wyróżnij **Z DATĄ ** lub **BEZ DATY**.

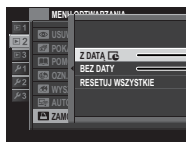

Z DATĄ  : Drukowanie daty zapisu na zdjęciach.

BEZ DATY: Drukowanie zdjęć bez daty.

Naciśnij **MENU/OK** i postępuj zgodnie z opisem poniżej.

1 Naciskaj wybierak w lewo lub w prawo, aby wyświetlić zdjęcie, które chcesz uwzględnić w zamówieniu lub z niego wykluczyć.



2 Naciskaj wybierak do góry lub w dół, aby wybrać liczbę kopii (do 99). Aby usunąć zdjęcie z zamówienia, naciskaj wybierak w dół, aż liczba kopii będzie wynosić zero.

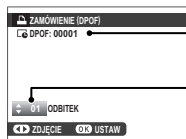

Łączna liczba wydruków

Liczba kopii

3 Powtarzaj kroki 1–2, aby dokończyć tworzenie zamówienia drukowania. Naciśnij **MENU/OK**, aby zapisać zamówienie drukowania po skonfigurowaniu ustawień, lub naciśnij **DISP/BACK**, aby wyjść z menu bez wprowadzania zmian do zamówienia.



4 Na ekranie zostanie wyświetlona łączna liczba odbitek. Naciśnij **MENU/OK**, aby wyjść z menu.



Zdjęcia znajdujące się w bieżącym zamówieniu drukowania są podczas odtwarzania oznaczone symbolem .



■ RESETUJ WSZYSTKIE

Aby anulować bieżące zamówienie drukowania, wybierz **RESETUJ WSZYSTKIE** dla **ZAMÓWIENIE (DPOF)**. Wyświetli się potwierdzenie pokazane po prawej stronie. Naciśnij **MENU/OK**, aby usunąć wszystkie zdjęcia zamówienia.

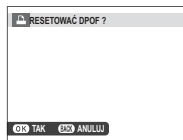

- ◆ Zamówienia drukowania mogą zawierać maksymalnie 999 zdjęć.
- ◆ Jeśli do aparatu jest włożona karta pamięci zawierająca zamówienie drukowania utworzone przy użyciu innego aparatu, zostanie wyświetlony komunikat przedstawiony po prawej stronie. Naciśnięcie **MENU/OK** powoduje anulowanie zamówienia drukowania. Należy utworzyć nowe zamówienie, zgodnie z opisem powyżej.



Drukarki instax SHARE

Drukuj zdjęcia ze swojego aparatu na drukarkach instax SHARE.

Nawiązywanie połączenia

Wybierz  **USTAWIENIA POŁĄCZENIA > USTAW. POŁ Z DR. instax** w menu ustawień aparatu i wprowadź nazwę drukarki instax SHARE (SSID) i hasło.

Nazwa drukarki (SSID) i hasło

Nazwa drukarki (SSID) znajduje się na spodzie drukarki; domyślne hasło to „1111”.

Jeśli wybrano już inne hasło do drukowania ze smartfona, należy wprowadzić wybrane hasło.

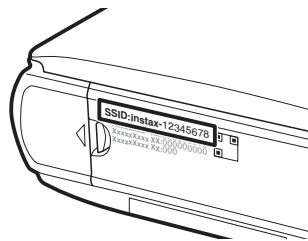

Drukowanie zdjęć

1 Włącz drukarkę.



2 Wybierz **WYDRUK NA DRUK. instax** w menu odtwarzania aparatu. Aparat połączy się z drukarką.

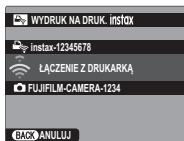

- Aby wydrukować klatkę z sekwencji zdjęć seryjnych, wyświetli klatkę przed wybraniem **WYDRUK NA DRUK instax**.

3 Użyj wybieraka, aby wyświetlić zdjęcie, które chcesz wydrukować, a następnie naciśnij **MENU/OK**.



- Nie można drukować zdjęć wykonanych innymi aparatami.
- Wydrukowany obszar jest mniejszy niż obszar widoczny na monitorze LCD.

4 Zdjęcie zostanie wysłane do drukarki i rozpocznie się drukowanie.



Wyświetlanie zdjęć na ekranie telewizora

Aby pokazać zdjęcia na pokazie grupowym, aparat można podłączyć do telewizora przy użyciu kabla HDMI (dostępnego oddzielnie u innych sprzedawców; należy pamiętać, że telewizora można używać wyłącznie do odtwarzania, a nie fotografowania).

- 1 Wyłącz aparat.
- 2 Podłącz kabel w sposób pokazany niżej.

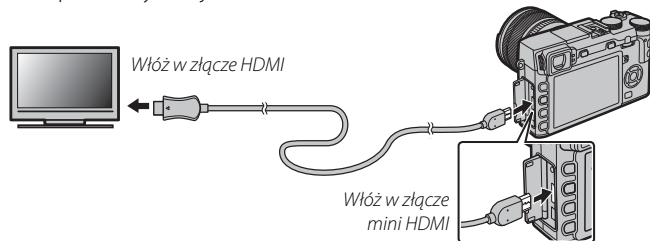

- 1 Użyj kabla HDMI o długości nie większej niż 1,5 m.
 - 2 Upewnij się, że złącza są całkowicie włożone.
 - 3 Ustaw telewizor na kanał wejścia HDMI. Aby uzyskać szczegółowe informacje, skorzystaj z dokumentacji dołączonej do telewizora.
 - 4 Włącz aparat i naciśnij przycisk . Monitor aparatu wyłączy się, a zdjęcia i filmy będą wyświetlane na ekranie telewizora. Zwróć uwagę, że regulacja głośności w aparacie nie ma wpływu na dźwięk odtwarzany z telewizora. Do regulacji poziomu głośności używaj elementów sterujących telewizora.
- ◆ Gdy jest podłączony kabel HDMI, nie można korzystać z kabla USB.
 - ◆ Przed rozpoczęciem odtwarzania filmu na niektórych telewizorach może być przez krótki czas wyświetlany czarny ekran.

Uwagi techniczne

Akcesoria opcjonalne

Aparat obsługuje szeroki asortyment akcesoriów firmy FUJIFILM i innych producentów.

Akcesoria firmy FUJIFILM

Firma FUJIFILM oferuje następujące akcesoria opcjonalne. Aby uzyskać najnowsze informacje o akcesoriach dostępnych w wybranym regionie, skontaktuj się z lokalnym przedstawicielem firmy FUJIFILM lub odwiedź stronę http://www.fujifilm.com/products/digital_cameras/index.html.

Akumulatory litowo-jonowe

NP-W126: W razie potrzeby można zakupić dodatkowe akumulatory NP-W126 o dużej pojemności.



Ładowarki akumulatorowe

BC-W126: W razie potrzeby można zakupić zamienne ładowarki akumulatorowe. W temperaturze +20°C, ładowarka BC-W126 ładuje akumulator NP-W126 w czasie około 150 minut.

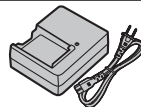

Zasilacze sieciowe

AC-9V (wymaga złącza DC CP-W126): Stosować podczas długiego fotografowania i odtwarzania lub podczas kopiowania zdjęć na komputer.

Złącza DC

CP-W126: Łączy zasilacz AC-9V z aparatem.

Zdalne wyzwalanie

RR-90: Użyj, aby ograniczyć drgania aparatu lub otworzyć migawkę w cyfryjnym trybie ekspozycji.

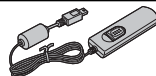

Mikrofony stereo

MIC-ST1: Zewnętrzny mikrofon do nagrywania filmów.



Obiektywy FUJINON

Obiektywy z serii XF: wymienne obiektywy przeznaczone wyłącznie do użytku z mocowaniem FUJIFILM X.



Obiektywy z serii XC: wymienne obiektywy przeznaczone wyłącznie do użytku z mocowaniem FUJIFILM X.

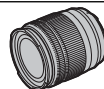

Opcjonalne lampy błyskowe podłączane do stopki

EF-20: Ta nakładana lampa błyskowa (zasilana dwiema bateriami AA) ma liczbę przewodnią 20 (czułość ISO 100, m) i obsługuje sterowanie błyskiem TTL. W celu uzyskania oświetlenia rozproszonego głowicę błyskową można obracać do góry o 90°.



EF-42: Ta nakładana lampa błyskowa (zasilana czterema bateriami AA) ma liczbę przewodnią 42 (czułość ISO 100, m), obsługuje sterowanie błyskiem oraz automatyczny zoom mechaniczny w zakresie 24–105 mm (odpowiednik formatu 35 mm). W celu uzyskania oświetlenia rozproszonego głowicę błyskową można obracać o 90° w górę, 180° w lewo i o 120° w prawo.



EF-X20: Ta nakładana lampa błyskowa ma liczbę przewodnią 20 (ISO 100, m).



Uchwyty

HG-XE1: Zapewnia lepsze trzymanie.

Skórzane obudowy

BLC-XE1: Ten pokrowiec łączy ze sobą praktyczność i luksus skóry. Posiada pasek na ramię wykonany z tego samego materiału, jak również ściereczkę, której można używać do owijania aparatu przed włożeniem go do pokrowca lub w innych sytuacjach. Można robić zdjęcia, a baterie i karty pamięci włożone lub wyciągnięte razem z aparatem z pokrowca.

Pierścienie pośrednie makro

MCEX-11/16: Przymocuj pomiędzy aparatem a obiektywem, aby fotografować z wysokimi współczynnikami odwzorowania.

Filtry ochronne

PRF-39/PRF-43/PRF-49S/PRF-52/PRF-58/PRF-62/PRF-67/PRF-72/PRF-77: służą do ochrony obiektywu.

Telekonwertory

XF1.4X TC WR: Zwiększa ogniskową obiektywu o około 1,4x.

Adaptery mocowania

FUJIFILM M MOUNT ADAPTER: Pozwala na używanie szerokiej gamy obiektywów M-mount.

Przednia pokrywka obiektywu

FLCP-39/FLCP-43/FLCP-52/FLCP-58/FLCP-62/FLCP-67/FLCP-72/FLCP-72 II/FLCP-77: Chroni przednią soczewkę obiektywu, kiedy obiektyw nie jest używany.

Tyłna pokrywka obiektywu

RLCP-001: Chroni tylną soczewkę obiektywu, gdy obiektyw nie jest przymocowany do aparatu.

Pokrywka bagnetu korpusu

BCP-001: Zakryj mocowanie obiektywu w aparacie, kiedy obiektyw nie jest założony.

Drukarki instax SHARE

SP-1: Uzyskaj połączenie za pośrednictwem sieci bezprzewodowej LAN, aby drukować zdjęcia na filmie instax.

Podłączanie aparatu do innych urządzeń

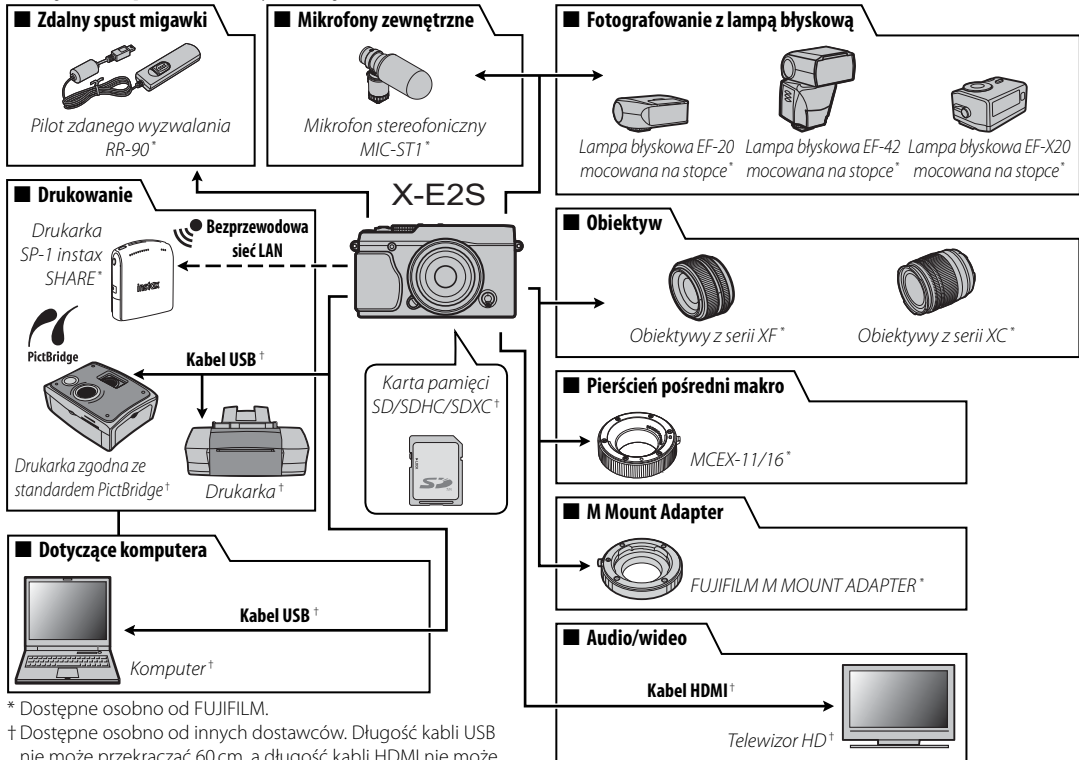

* Dostępne osobno od FUJIFILM.

† Dostępne osobno od innych dostawców. Długość kabli USB nie może przekraczać 60 cm, a długość kabli HDMI nie może przekraczać 1,5 m.

Obchodzenie się z aparatem

Aby móc bez przeszkód korzystać z tego produktu, należy przestrzegać poniższych zaleceń.

Przechowywanie i użytkowanie

Jeśli aparat nie będzie używany przez dłuższy czas, wyjmij z niego akumulator i kartę pamięci. Nie przechowuj ani nie używaj aparatu w miejscach, które są:

- narażone na działanie deszczu, pary lub dymu
- bardzo wilgotne lub skrajnie zapyłone
- narażone na bezpośrednie działania promieni słonecznych lub bardzo wysokiej temperatury, np. w zamkniętym pojeździe w słoneczny dzień
- bardzo zimne
- narażone na silne drgania
- narażone na działanie silnego pola magnetycznego, np. w pobliżu anteny nadawczej, linii elektroenergetycznej, nadajnika radaru, silnika, transformatora lub magnesu
- narażone na kontakt z lotnymi chemikaliami, takimi jak pestycydy
- obok produktów gumowych lub winylowych

■ Woda i piasek

Narażenie aparatu na działanie wody lub piasku może spowodować uszkodzenie aparatu i jego wewnętrznych obwodów oraz mechanizmów. Podczas używania aparatu na plaży lub nad brzegiem morza należy go chronić przed wodą i piaskiem. Aparatu nie wolno stawiać na mokrej powierzchni.

■ Para wodna

Nagły wzrost temperatury, np. po wejściu do ogrzewanego budynku w zimny dzień, może spowodować zaparowanie wnętrza aparatu. Jeśli do tego dojdzie, należy wyłączyć aparat i odczekać godzinę przed jego ponownym włączeniem. Jeśli para zbierze się na karcie pamięci, należy ją wyjąć i poczekać, aż wyschnie.

Podróżowanie

Aparat należy przewozić w bagażu podręcznym. Bagaż główny może być poddawany silnym wstrząsom, które mogą spowodować uszkodzenia aparatu.

Czyszczenie przetwornika obrazu

Jeśli na wielu zdjęciach w tych samych miejscach występują zakłócenia w formie plam lub kropek, może to oznaczać obecność kurzu na przetworniku obrazu aparatu. Oczyszcz przetwornik przy pomocy opcji

📷 CZYSZCZENIE CZUJNIKA w menu ustawień (📖 110). Jeśli problem pozostaje, można oczyścić przetwornik ręcznie, zgodnie z opisem poniżej. Zwróć uwagę, że wymiana lub naprawa przetwornika uszkodzonego podczas czyszczenia jest płatna.

- 1 Użyj gruszki (nie pędzelka) do usunięcia kurzu z przetwornika.

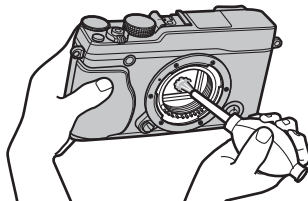

- ⓘ Nie używaj pędzelka ani gruszki z pędzelkiem. Nieprzestrzeganie tego środka ostrożności może spowodować uszkodzenie przetwornika.
- 2 Sprawdź, czy cały kurz został usunięty.
 - 🔁 Powtórz kroki 1 i 2 w razie potrzeby.
- 3 Załóż pokrywkę bagnetu korpusu na miejsce lub podłącz z powrotem obiektyw.

Rozwiązywanie problemów

Problemy i rozwiązania

■ Zasilanie i akumulator

Problem	Rozwiązanie
Aparat się nie włącza.	<ul style="list-style-type: none">• Akumulator jest rozładowany: Naładuj akumulator (🔋 16) lub włóż całkowicie naładowany akumulator zapasowy (🔋 17).• Akumulator jest włożony nieprawidłowo: Wyjmij akumulator i ponownie go włóż w prawidłowy sposób (🔋 17).• Zatrask pokrywy komory akumulatora nie jest zamknięty: Zamknij zatrask pokrywy komory akumulatora (🔋 18).
Monitor się nie włącza.	Monitor może się nie włączyć, jeśli aparat zostanie wyłączony i ponownie szybko włączony. Aby włączyć monitor, naciśnij spust migawki do połowy.
Akumulator szybko się rozładowuje.	<ul style="list-style-type: none">• Akumulator jest zimny: Ogrzej akumulator, wkładając go do kieszeni lub w inne ciepłe miejsce, a następnie włóż go ponownie do aparatu na chwilę przed zrobieniem zdjęcia.• Styki akumulatora są zabrudzone: Oczyszczyć styki miękką i suchą ściereczką.• WŁ. jest wybrane dla 📷 USTAW.AUTOM.OSTR. > PRE-AF: Wyłącz PRE-AF (🔋 92).• 📷* jest wybrane dla trybu fotografowania: Wybierz inny tryb (🔋 51).• Akumulator był wielokrotnie ładowany: Akumulator osiągnął koniec okresu trwałości. Kup nowy akumulator.
Aparat nagle się wyłącza.	Akumulator jest rozładowany: Naładuj akumulator (🔋 16) lub włóż całkowicie naładowany akumulator zapasowy (🔋 17).
Ładowanie nie rozpoczyna się.	Wyjmij akumulator i włóż go ponownie w prawidłowym ułożeniu i dopilnuj, aby ładowarka była podłączona do zasilania (🔋 16).
Ładowanie trwa długo.	Ładuj akumulator w temperaturze pokojowej (🔋 iv).
Dioda ładowania miga, ale akumulator się nie ładuje.	<ul style="list-style-type: none">• Styki akumulatora są zabrudzone: Oczyszczyć styki miękką i suchą ściereczką.• Akumulator był wielokrotnie ładowany: Akumulator osiągnął koniec okresu trwałości. Kup nowy akumulator. Jeśli akumulator nadal się nie ładuje, skontaktuj się ze sprzedawcą firmy FUJIFILM.

■ Menu i komunikaty na ekranie

Problem	Rozwiązanie
Tekst na ekranie nie jest wyświetlany w języku polskim.	Wybierz POLSKI dla 🗣️ 言語/LANG. (🔋 106).

■ Fotografowanie

Problem	Rozwiązanie
Po naciśnięciu spustu migawki aparat nie robi zdjęcia.	<ul style="list-style-type: none"> • Karta pamięci jest pełna: Włóż nową kartę pamięci lub usuń zdjęcia (📖 17, 35). • Karta pamięci nie jest sformatowana: Sformatuj kartę pamięci (📖 113). • Styki karty pamięci są zabrudzone: Oczyszcz styki miękką suchą ściereczką. • Karta pamięci jest uszkodzona: Włóż nową kartę pamięci (📖 17). • Akumulator jest rozładowany: Naładuj akumulator (📖 16) lub włóż całkowicie naładowany akumulator zapasowy (📖 17). • Aparat wyłączył się automatycznie: Włącz aparat (📖 21). • Podczas próby zarejestrowania zdjęcia panoramicznego kontrolka świeciła na pomarańczowo: Poczekaj, aż kontrolka zgaśnie (📖 4).
Po naciśnięciu spustu migawki do połowy w wizjerze lub na monitorze pojawiają się cętki („szumy”).	Aby poprawić kompozycję, gdy fotografowany obiekt jest słabo oświetlony, a wartość przysłony jest minimalna, następuje zwiększenie wzmocnienia. Może to być przyczyną zauważalnych zakłóceń na wyświetlanym podglądzie obrazu. Ten efekt nie będzie jednak widoczny na zdjęciach wykonanych aparatem.
Aparat nie ustawia ostrości.	Fotografowany obiekt jest nieodpowiedni dla układu autofokusa: Użyj blokady ostrości (📖 56) lub ustaw ostrość ręcznie (📖 68).
Inteligentne wykrywanie twarzy jest niedostępne.	Inteligentne wykrywanie twarzy jest niedostępne w aktualnie wybranym trybie fotografowania: Wybierz inny tryb fotografowania (📖 151).
Aparat nie wykrywa twarzy.	<ul style="list-style-type: none"> • Twarz fotografowanej osoby jest zasłonięta okularami przeciwsłonecznymi, kapeluszem, długimi włosami lub innymi przedmiotami: usuń przeszkody. • Twarz fotografowanej osoby zajmuje tylko niewielką część kadru: zmień kompozycję kadru tak, aby twarz fotografowanej osoby zajmowała większą część kadru. • Głowa fotografowanej osoby jest ustawiona pod kątem lub poziomo: poproś fotografowaną osobę, by trzymała głowę prosto. • Aparat jest nachylony: trzymaj aparat poziomo. • Twarz fotografowanej osoby jest słabo oświetlona: zrób zdjęcie w jasnym świetle.
Wybrano nieodpowiedni obiekt do fotografowania.	Wybrany obiekt jest bliżej środka kadru niż główny fotografowany obiekt. Zmień kompozycję kadru lub wyłącz wykrywanie twarzy i wykadruj zdjęcie z użyciem blokady ostrości (📖 56).

Problem	Rozwiązanie
Lampa błyskowa nie włącza się.	<ul style="list-style-type: none"> • Nie można korzystać z lampy przy bieżących ustawieniach: Zapoznaj się z listą ustawień, których można używać z lampą błyskową (📖 151). • Lampa błyskowa jest opuszczona: Podnieś lampę błyskową (📖 36). • Akumulator jest rozładowany: Naładuj akumulator (📖 16) lub włóż całkowicie naładowany akumulator zapasowy (📖 17). • Aparat pracuje w trybie bracketingu i ciągłym: Wybierz tryb pojedynczego zdjęcia (📖 60). • WYŁ. jest wybrane dla 📷 DŹWIĘK I LAMPA: Wybierz WŁ. (📖 106).
Niektóre tryby lampy błyskowej są niedostępne.	<ul style="list-style-type: none"> • WYŁ. jest wybrane dla 📷 DŹWIĘK I LAMPA: Wybierz WŁ. (📖 106).
Lampa błyskowa nie oświetla całkowicie fotografowanego obiektu.	<ul style="list-style-type: none"> • Fotografowany obiekt znajduje się poza zasięgiem lampy błyskowej: Ustaw fotografowany obiekt w zasięgu lampy błyskowej (📖 147). • Okienko lampy błyskowej jest zasłonięte: Trzymaj aparat prawidłowo (📖 30). • Czas otwarcia migawki jest krótszy niż $\frac{1}{180}$ s: Wybierz dłuższy czas otwarcia migawki (📖 37, 48, 50).
Zdjęcia są nieostre.	<ul style="list-style-type: none"> • Obiektyw jest zabrudzony: Oczyść obiektyw (📖 xi). • Obiektyw jest zasłonięty: Nie zasłaniaj niczym obiektywu. • Podczas fotografowania jest wyświetlany symbol !AF, a ramka ostrości jest wyświetlana na czerwono: Sprawdź ostrość przed zrobieniem zdjęcia (📖 30). • Podczas fotografowania jest wyświetlany symbol !☑: Użyj lampy błyskowej lub zamocuj aparat w statywie (📖 36).
Na zdjęciach widać kolorowe cętki.	<ul style="list-style-type: none"> • Czas otwarcia migawki jest zbyt długi, a temperatura otoczenia jest wysoka: Jest to normalne zjawisko i nie oznacza usterki. • Aparat był długo używany w wysokiej temperaturze lub jest wyświetlane ostrzeżenie o temperaturze: Wyłącz aparat i poczekaj, aż ostygnie.













■ Odtwarzanie

Problem	Rozwiązanie
Zdjęcia są ziarniste.	Zdjęcia zostały zrobione innym modelem aparatu lub aparatem innego producenta.
Powiększenie podczas odtwarzania jest niedostępne.	Zdjęcia zostały utworzone przy użyciu funkcji ZMIEN ROZMIAR , innym modelem aparatu lub aparatem innego producenta.
Filmy są odtwarzane bez dźwięku.	<ul style="list-style-type: none"> • Głośność odtwarzania jest zbyt niska: Zmień głośność odtwarzania (🔊 107). • Mikrofon był zasłonięty: Trzymaj aparat prawidłowo podczas nagrywania (📷 2, 38). • Głośnik jest zasłonięty: Trzymaj aparat prawidłowo podczas odtwarzania (📷 2, 40). • WYŁ. jest wybrane dla DŹWIĘK I LAMPA: Wybierz WŁ. (🔊 106).
Wybrane zdjęcia nie są usuwane.	Niektóre zdjęcia wybrane do usunięcia są chronione. Usuń ochronę przy użyciu urządzenia, w którym została ona włączona (🔊 101).
Numeracja zdjęć została nieoczekiwanie wyzerowana.	Otwarto pokrywę komory akumulatora, kiedy aparat był włączony. Przed otwarciem pokrywy komory akumulatora wyłącz aparat (🔊 17, 21).

■ Połączenia/Inne





W celu uzyskania dodatkowych informacji na temat rozwiązywania problemów połączeń bezprzewodowych, odwiedź: http://faq.fujifilm.com/digitalcamera/faq_product.html?pid=X

Problem	Rozwiązanie
Problem z połączeniem lub przesyłaniem zdjęć do smartfona.	<ul style="list-style-type: none"> • Smartfon jest zbyt daleko: Przenieś urządzenie bliżej siebie. • Znajdujące się w pobliżu urządzenia powodują zakłócenia radiowe: Oddal aparat i smartfon od kucharek mikrofalowych i telefonów bezprzewodowych.
Przesyłanie zdjęć jest niemożliwe.	<ul style="list-style-type: none"> • Smartfon jest połączony z innym urządzeniem: Smartfon i aparat można podłączyć do urządzeń tylko po jednym naraz. Zakończ połączenie i spróbuj ponownie. • W pobliżu znajduje się kilka smartfonów: Spróbuj połączyć się ponownie. Obecność wielu smartfonów może utrudniać nawiązanie połączenia. • Bieżący obraz to film lub zdjęcie utworzone innym urządzeniem, których nie można przesyłać do smartfona.

Problem	Rozwiązanie
Smartfon nie wyświetla zdjęć.	Wybierz WŁ. dla  USTAWIENIA POŁĄCZENIA > USTAW. BEZPRZ. > ZM. ROZM. OBR. (SP)  . Wybranie WYŁ. zwiększy czas przesyłania dla większych zdjęć. Dodatkowo niektóre telefony mogą nie wyświetlać zdjęć powyżej pewnych rozmiarów.
Brak obrazu lub dźwięku w telewizorze.	<ul style="list-style-type: none"> • Aparat nie jest prawidłowo podłączony: Podłącz aparat poprawnie ( 128). Zwróć uwagę, że gdy aparat jest podłączony, zdjęcia będą wyświetlane na ekranie telewizora, a nie na monitorze aparatu. • Wejście na telewizorze jest ustawione na „TV”: Ustaw wejście na „HDMI”. • Głośność telewizora jest zbyt niska: Ustaw głośność przy użyciu elementów sterujących telewizora.
Komputer nie rozpoznaje aparatu.	Sprawdź, czy aparat i komputer są prawidłowo podłączone ( 119).
Nie można przesłać zdjęć w formacie RAW lub JPEG do komputera.	Do przesłania zdjęć użyj programu MyFinePix Studio (tylko Windows;  118).
Nie można drukować zdjęć.	<ul style="list-style-type: none"> • Aparat nie jest prawidłowo podłączony: Podłącz aparat poprawnie ( 121). • Drukarka jest wyłączona: Włącz drukarkę.
Drukowana jest tylko jedna kopia lub drukarka nie drukuje daty.	Drukarka nie jest zgodna ze standardem PictBridge.
Aparat nie reaguje na elementy sterujące.	<ul style="list-style-type: none"> • Tymczasowa usterka aparatu: Wymij akumulator i włóż go ponownie ( 17, 19). • Akumulator jest rozładowany: Naładuj akumulator ( 16) lub włóż całkowicie naładowany zapasowy akumulator ( 17). • Aparat jest podłączony do sieci bezprzewodowej: Zakończ połączenie.
Aparat nie działa zgodnie z oczekiwaniami.	Wymij akumulator i włóż go ponownie ( 17, 19). Jeśli problem będzie się powtarzał, skontaktuj się ze sprzedawcą firmy FUJIFILM.
Brak dźwięku.	Wybierz WŁ. dla  DŹWIĘK I LAMPA ( 106).

Komunikaty i ekrany ostrzegawcze

Na ekranie są wyświetlane następujące ostrzeżenia.















Ostrzeżenie	Opis
 (czerwony)	Niski poziom naładowania akumulatora. Naładuj akumulator (🔋 16) lub wóź całkowicie naładowany akumulator zapasowy (🔋 17).
 (miga na czerwono)	Akumulator jest rozładowany. Naładuj akumulator (🔋 16) lub wóź całkowicie naładowany akumulator zapasowy (🔋 17).
	Długi czas otwarcia migawki. Zdjęcia mogą być nieostre. Użyj lampy błyskowej lub statywu.
!AF (wyświetlany na czerwono z czerwoną ramką ostrości)	Aparat nie może ustawić ostrości. Użyj blokady ostrości, aby ustawić ostrość na innym obiekcie znajdującym się w tej samej odległości, a następnie ponownie skomponuj kadr (🔍 56).
Przysłona lub czas otwarcia migawki są wyświetlone na czerwono	Fotografowany obiekt jest zbyt jasny lub zbyt ciemny. Zdjęcie będzie prześwietlone lub niedoświetlone. Użyj lampy błyskowej dla lepszego oświetlenia podczas robienia zdjęć słabo oświetlonym obiektom (🔦 36).
BŁĄD OSTROŚCI	Usterka aparatu. Wyłącz aparat, a następnie ponownie go włącz. Jeśli komunikat będzie się powtarzał, skontaktuj się ze sprzedawcą firmy FUJIFILM.
WYŁĄCZ APARAT I WŁĄCZ GO PONOWNIE	
BŁĄD STEROWANIA OBIEKTYWEM	
BŁĄD OBIEKTYWU	Wyłącz aparat, odłącz obiektyw, oczyść powierzchnie połączeń, a następnie podłącz z powrotem obiektyw i włącz aparat. Jeśli problem będzie się powtarzał, skontaktuj się ze sprzedawcą firmy FUJIFILM.
ZAJĘTY	Karta pamięci jest błędnie sformatowana. Sformatuj kartę pamięci w aparacie (📄 113).
KARTA NIEZAINICJALIZOWANA	<ul style="list-style-type: none">• Karta pamięci nie jest sformatowana lub została sformatowana w komputerze albo przy użyciu innego urządzenia: Sformatuj kartę pamięci przy pomocy opcji  FORMATOWANIE w menu ustawień aparatu (📄 113).• Styki karty pamięci wymagają oczyszczenia: Oczyść styki miękką suchą ściereczką. Jeśli komunikat jest ponownie wyświetlany, sformatuj kartę pamięci (📄 113). Jeśli komunikat jest nadal wyświetlany, wymień kartę.• Usterka aparatu: Skontaktuj się ze sprzedawcą firmy FUJIFILM.
KARTA ZABEZPIECZONA	Karta pamięci jest zablokowana. Odblokuj kartę (🔓 18).

Ostrzeżenie	Opis
BŁĄD KARTY	<ul style="list-style-type: none"> • Karta pamięci nie jest sformatowana do używania w aparacie: Sformatuj kartę (📷 113). • Styki karty pamięci wymagają czyszczenia lub karta pamięci jest uszkodzona: Oczyszć styki miękką suchą ściereczką. Jeśli komunikat jest ponownie wyświetlany, sformatuj kartę pamięci (📷 113). Jeśli komunikat jest nadal wyświetlany, wymień kartę. • Niezgodna karta pamięci: Użyj kompatybilnej karty (📷 20). • Usterka aparatu: Skontaktuj się ze sprzedawcą firmy FUJIFILM.
SD PAMIĘĆ ZAPEŁNIONA	Karta pamięci jest zapelniona i nie można już zapisywać zdjęć. Usuń zdjęcia (📷 35) lub włóż kartę pamięci o większej ilości wolnego miejsca (📷 17).
NIE MA KARTY	Migawka może być wyzwalana, tylko gdy w aparacie znajduje się karta. Włóż kartę pamięci.
BŁĄD ZAPISU	<ul style="list-style-type: none"> • Błąd karty pamięci lub połączenia: Wyjmij i włóż kartę pamięci lub wyłącz i włącz aparat. Jeśli komunikat będzie się powtarzać, skontaktuj się ze sprzedawcą firmy FUJIFILM. • Za mało wolnej pamięci na zapisanie dodatkowych zdjęć: Usuń zdjęcia (📷 35) lub włóż kartę pamięci o większej ilości wolnego miejsca (📷 17). • Karta pamięci nie jest sformatowana: Sformatuj kartę pamięci (📷 113).
BŁĄD ODCZYTU	<ul style="list-style-type: none"> • Plik jest uszkodzony lub nie został utworzony przy użyciu tego aparatu: Nie można wyświetlić pliku. • Styki karty pamięci wymagają oczyszczenia: Oczyszć styki miękką suchą ściereczką. Jeśli komunikat jest ponownie wyświetlany, sformatuj kartę pamięci (📷 113). Jeśli komunikat jest nadal wyświetlany, wymień kartę. • Usterka aparatu: Skontaktuj się ze sprzedawcą firmy FUJIFILM.
ZABRAKŁO NUMERÓW DLA ZDJĘĆ	Numerы klatek w aparacie zostały wyczerpane (numer bieżącej klatki to 999-9999). Sformatuj kartę pamięci i wybierz OD NR1 dla 📷 NUMERACJA ZDJĘĆ. Zrób zdjęcie, aby zresetować numerację zdjęć do 100-0001, a następnie wybierz CIĄGŁA dla 📷 NUMERACJA ZDJĘĆ. (📷 110).
ZA DUŻO ZDJĘĆ	<ul style="list-style-type: none"> • Podczas wyszukiwania znaleziono ponad 30000 wyników: Określ kryteria wyszukiwania, które spowodują odnalezienie mniejszej liczby wyników. • Do usunięcia wybrano więcej niż 999 zdjęć: Wybierz mniej zdjęć.

Ostrzeżenie	Opis
ZDJĘCIE CHRONIONE	Próbowano usunąć lub obrócić chronione zdjęcie. Usunij ochronę i ponów próbę (🔒 101).
NIE MOŻNA KADROWAĆ	Zdjęcie jest uszkodzone lub nie zostało utworzone przy użyciu tego aparatu.
📷 NIE MOŻNA WYKONAĆ	Funkcji usuwania efektu czerwonych oczu nie można stosować do zdjęć utworzonych przy użyciu innych urządzeń.
📷 NIE MOŻNA WYKONAĆ	Funkcji usuwania efektu czerwonych oczu nie można stosować do filmów.
NIE MOŻNA OBRÓCIĆ	Nie można obracać wybranego zdjęcia.
📷 NIE MOŻNA OBRÓCIĆ	Nie można obracać filmów.
BŁĄD PLIKU DPOF	Zamówienie drukowania DPOF dotyczące bieżącej karty pamięci zawiera ponad 999 zdjęć. Skopiuj zdjęcia do komputera i utwórz nowe zamówienie drukowania.
NIE MOŻNA USTAWIĆ DPOF	Zdjęcia nie można wydrukować przy użyciu funkcji DPOF.
📷 NIE MOŻNA USTAWIĆ DPOF	Filmów nie można drukować przy użyciu funkcji DPOF.
BŁĄD KOMUNIKACJI	Podczas drukowania zdjęć lub kopiowania zdjęć do komputera lub innego urządzenia wystąpił błąd połączenia. Sprawdź, czy urządzenie jest włączone i czy kabel USB jest podłączony.
BŁĄD DRUKARKI	W drukarce zabrakło tuszu lub papieru albo wystąpił inny błąd drukarki. Sprawdź drukarkę (więcej informacji można znaleźć w dokumentacji dołączonej do drukarki). Aby wznowić drukowanie, wyłącz i ponownie włącz drukarkę.
BŁĄD DRUKARKI PONOWIĆ?	W drukarce zabrakło tuszu lub papieru albo wystąpił inny błąd drukarki. Sprawdź drukarkę (więcej informacji można znaleźć w dokumentacji dołączonej do drukarki). Jeśli drukowanie nie zostanie automatycznie wznowione, naciśnij MENU/OK , aby je wznowić.
NIE MOŻNA DRUKOWAĆ	Podjęto próbę drukowania filmu, zdjęcia zarejestrowanego innym aparatem lub zdjęcia zapisanego w formacie nieobsługiwany przez drukarkę. Filmów, zdjęć w formacie RAW i niektórych zdjęć zarejestrowanych innymi urządzeniami nie można drukować. Jeśli plik to zdjęcie utworzone tym aparatem, sprawdź w instrukcji drukarki, czy obsługuje ona format JFIF-JPEG lub Exif-JPEG. Jeśli tak nie jest, drukowanie zdjęć nie będzie możliwe.
!⚠️	Wyłącz aparat i poczekaj, aż ostygnie. Gdy jest wyświetlane to ostrzeżenie, na zdjęciach mogą występować większe zakłócenia.

Pojemność kart pamięci

W poniższej tabeli przedstawiono możliwy czas nagrywania lub liczbę możliwych do zarejestrowania zdjęć przy różnych ustawieniach jakości obrazu. Wszystkie dane są przybliżone. Rozmiar pliku różni się w zależności od fotografowanej sceny, co powoduje duże zróżnicowanie liczby możliwych do zapisania plików. Liczba dostępnych klatek lub dostępna długość filmu może nie zmniejszać się w stałym tempie.

Pojemność		8 GB		16 GB	
		 FINE	 NORMAL	 FINE	 NORMAL
Zdjęcia	 3:2	1210	1910	2490	3950
	RAW	230		490	
Filmy ¹	 1920 × 1080 60 KL/S ²	26 min		54 min	
	 1920 × 1080 50 KL/S ²				
	 1920 × 1080 30 KL/S ²				
	 1920 × 1080 25 KL/S ²				
	 1920 × 1080 24 KL/S ²				
	 1280 × 720 60 KL/S ³	51 min		105 min	
	 1280 × 720 50 KL/S ³				
	 1280 × 720 30 KL/S ³				
	 1280 × 720 25 KL/S ³				
	 1280 × 720 24 KL/S ³				

1 Korzystaj z karty CLASS¹⁰ lub lepszej.

2 Długość pojedynczego filmu nie może przekraczać 14 minut.

3 Długość pojedynczego filmu nie może przekraczać 27 minut.

Odnośniki

Aby uzyskać więcej informacji o aparacie cyfrowym FUJIFILM, odwiedź strony internetowe wymienione poniżej.

FUJIFILM X-E2S Informacje o produkcji

Informacje dotyczące akcesoriów opcjonalnych i wsparcia znajdują się na poniższej witrynie internetowej.



Aktualizacje oprogramowania sprzętowego

Niektóre funkcje produktu mogą różnić się od opisanych w dostarczonej instrukcji z powodu aktualizacji oprogramowania sprzętowego. Szczegółowe informacje na temat poszczególnych modeli można znaleźć w naszej witrynie internetowej:

http://www.fujifilm.com/support/digital_cameras/software/fw_table.html



Darmowe aplikacje FUJIFILM

Aplikacje FUJIFILM dają więcej możliwości do wykorzystania zdjęć na smartfonach, tabletach i komputerach.

<http://fujifilm-dsc.com/>



Aby uzyskać najnowszą wersję MyFinePix Studio, odwiedź stronę:

<http://fujifilm-dsc.com/mfs/>

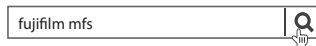

Aby uzyskać najnowszą wersję RAW FILE CONVERTER, odwiedź stronę:

<http://fujifilm-dsc.com/rfc/>



Dane techniczne



System	
Model	Aparat cyfrowy FUJIFILM X-E2S
Liczba efektywnych pikseli	Okolo 16,3 miliona
Przetwornik obrazu	Przetwornik obrazu X-Trans CMOS II o rozmiarach 23,6 mm × 15,6 mm (format APS-C) z kwadratowymi pikselami i filtrem barw podstawowych
Nośniki danych	Karty pamięci SD/SDHC/SDXC zalecane przez FUJIFILM
System plików	Zgodny z DCF (ang. D esign R ule for C amera F ile System), Exif 2.3 i DPOF (ang. D igital P rint O rd E r F ormat)
Format plików	<ul style="list-style-type: none">• Zdjęcia: Exif 2.3 JPEG (skompresowany); RAW (oryginalny format RAW, wymagane specjalne oprogramowanie); dostępny format RAW+JPEG• Filmy: Standard H.264 z dźwiękiem stereofonicznym (MOV)
Rozmiar zdjęcia	<ul style="list-style-type: none">• L 3:2: 4896 × 3264• M 3:2: 3456 × 2304• S 3:2: 2496 × 1664• L panorama: 2160 × 9600 (pionowa) / 9600 × 1440 (pozioma)• M panorama: 2160 × 6400 (pionowa) / 6400 × 1440 (pozioma)• L 1:1: 3264 × 3264• M 1:1: 2304 × 2304• S 1:1: 1664 × 1664
Mocowanie obiektywu	Mocowanie FUJIFILM X
Czułość	Standardowa czułość odpowiadająca czułości ISO 200 – 6400 w krokach co 1/3 EV; AUTO; rozszerzona czułość odpowiadająca czułości ISO 100, 12800, 25600 lub 51200
Pomiar światła	Pomiar przez obiektyw (TTL) z użyciem 256 segmentów, MULTI, PUNKTOWY, ŚREDNIOWAŻONY
Regulacja ekspozycji	Automatyka programowa (ze zmianą programu), automatyka programowa z priorytetem czasu otwarcia migawki, automatyka programowa z priorytetem przysłony, ręczna regulacja ekspozycji
Kompensacja ekspozycji	–3 EV – +3 EV w krokach co 1/3 EV

System

Czas otwarcia migawki

- MECHANICZNA MIGAWKA
 - Tryb P: 4 s do $\frac{1}{4000}$ s
 - Bardzo długi czas ekspozycji: Maks. 60 min.
 - ELEKTRONICZNA MIGAWKA
 - Tryby P, S, A i M: 1 s do $\frac{1}{32000}$ s
 - Bardzo długi czas ekspozycji: 1 s ustawione na stałe
 - MECHANICZNA + ELEKTRON.
 - Tryb P: 4 s do $\frac{1}{32000}$ s
 - Bardzo długi czas ekspozycji: Maks. 60 min.
- Czas: 30 s do $\frac{1}{4000}$ s
- Wszystkie pozostałe tryby: 30 s do $\frac{1}{4000}$ s
- Czas: 1 s do $\frac{1}{32000}$ s
- Wszystkie pozostałe tryby: 30 s do $\frac{1}{32000}$ s
- Czas: 30 s do $\frac{1}{32000}$ s
- Wszystkie pozostałe tryby: 30 s do $\frac{1}{32000}$ s

ciąg dalszy

Tryb	Liczba klatek rejestrowanych na sekundę (kl./s)	Liczba klatek na serię
	7,0	Do około 18
	3,0	Do zapelnienia karty pamięci

🔍 Korzystaj z karty CLASSIC lub lepszej.

🔍 Liczba klatek na sekundę różni się w zależności od warunków robienia zdjęć oraz liczby zapisanych zdjęć.

Ustawianie ostrości

- Tryb: Pojedynczy lub ciągły autofocus; ręczne ustawianie ostrości przy użyciu pierścienia regulacji ostrości; AF+MF
- Wybór pola ostrości: POJEDYNCZY PUNKT, STREFA, SZEROK./ŚLEDZENIE
- Układ autofokusa (automatycznego ustawiania ostrości): Inteligentny AF hybrydowy (detekcja kontrastu TTL/detekcja fazy) z diodą wspomagającą AF

Balans bieli

Niestandardowy, wybór temperatury kolorów, automatyczny, bezpośrednie światło słoneczne, cień, dzienne światło fluorescencyjne (światłówka), ciepłe białe światło fluorescencyjne, zimne białe światło fluorescencyjne, światło żarowe, oświetlenie pod wodą

Samowyzwalacz

Wyłączony, 2 s, 10 s.

System

LAMPA BŁYSKOWA

- **Typ:** Ręcznie podnoszona lampa błyskowa
- **Liczba przewodnia:** Około 7 (ISO 200, m)

Tryb

Automatyczny, lampa błyskowa, wyłączona, synchronizacja z długimi czasami ekspozycji, synchronizacja na tylną kurtynkę migawki, commander (wył. usuwanie efektu czerwonych oczu); automatyczny z usuwaniem efektu czerwonych oczu, lampa błyskowa z usuwaniem efektu czerwonych oczu, wyłączona, synchronizacja z długimi czasami naświetlania z usuwaniem efektu czerwonych oczu, synchronizacja na tylną kurtynkę migawki z usuwaniem efektu czerwonych oczu, commander (wył. usuwanie efektu czerwonych oczu)

Gorąca stopka

Akcesorium stopki ze stykami TTL

Wizjer

0,5 calowy wizjer kolorowy z 2360k punktami OLED z korekcją dioptrażu wizjera (-4 do $+2$ m⁻¹); Dystans widzenia Około 23 mm; pokrycie kadru Około 100%

Monitor LCD

Kolorowy monitor LCD 3,0-in, 1040k punktów; pokrycie kadru Około 100%

Filmy

- **HD 1920 × 1080 60 KL/S:** Rozmiar klatki 1920 × 1080 (1080p); 60 KL/S; dźwięk stereo
- **HD 1920 × 1080 50 KL/S:** Rozmiar klatki 1920 × 1080 (1080p); 50 KL/S; dźwięk stereo
- **HD 1920 × 1080 30 KL/S:** Rozmiar klatki 1920 × 1080 (1080p); 30 KL/S; dźwięk stereo
- **HD 1920 × 1080 25 KL/S:** Rozmiar klatki 1920 × 1080 (1080p); 25 KL/S; dźwięk stereo
- **HD 1920 × 1080 24 KL/S:** Rozmiar klatki 1920 × 1080 (1080p); 24 KL/S; dźwięk stereo
- **HD 1280 × 720 60 KL/S:** Rozmiar klatki 1280 × 720 (720p); 60 KL/S; dźwięk stereo
- **HD 1280 × 720 50 KL/S:** Rozmiar klatki 1280 × 720 (720p); 50 KL/S; dźwięk stereo
- **HD 1280 × 720 30 KL/S:** Rozmiar klatki 1280 × 720 (720p); 30 KL/S; dźwięk stereo
- **HD 1280 × 720 25 KL/S:** Rozmiar klatki 1280 × 720 (720p); 25 KL/S; dźwięk stereo
- **HD 1280 × 720 24 KL/S:** Rozmiar klatki 1280 × 720 (720p); 24 KL/S; dźwięk stereo

Złącza wejścia i wyjścia					
Wyjście HDMI	Złącze HDMI typu mini				
Cyfrowe wejście i wyjście	Złącze mikro USB (USB 2.0 High Speed)				
Złącze mikrofonu/zdalnego wyzwalania migawki	Złącze ϕ 2,5 mm typu mini-stereo jack				
Zasilanie/inne					
Zasilanie	Akumulator NP-W126				
Trwałość akumulatora (szacunkowa liczba zdjęć, jaką można zrobić przy użyciu całkowicie naładowanego akumulatora w trybie P , obiektyw XF 35 mm f/1,4 R)	<table border="1"> <thead> <tr> <th>Typ akumulatora</th> <th>Przybliżona liczba zdjęć</th> </tr> </thead> <tbody> <tr> <td>NP-W126 (typ dołączony do aparatu)</td> <td>350</td> </tr> </tbody> </table>	Typ akumulatora	Przybliżona liczba zdjęć	NP-W126 (typ dołączony do aparatu)	350
	Typ akumulatora	Przybliżona liczba zdjęć			
NP-W126 (typ dołączony do aparatu)	350				
Standardowe CIPA, pomiar przy użyciu karty pamięci SD i akumulatora dołączonego do aparatu. Uwaga: Liczba zdjęć możliwych do zrobienia przy użyciu akumulatora różni się w zależności od poziomu jego naładowania i zmniejsza się w niskiej temperaturze.					
Wymiary aparatu (szer. \times wys. \times gł.)	129,0 mm \times 74,9 mm \times 37,2 mm (30,9 mm bez wystających części; zmierzone w najcieńszej części)				
Masa aparatu	Około 300 g, bez akumulatora, akcesoriów i karty pamięci				
Masa aparatu podczas fotografowania	Około 350 g, z akumulatorem i kartą pamięci				
Warunki pracy	<ul style="list-style-type: none"> • Temperatura: 0 °C do +40 °C • Wilgotność: 10% – 80% (bez skraplania) 				
Przełącznik bezprzewodowy					
Standardy	IEEE 802.11b/g/n (standardowy protokół sieci bezprzewodowej)				
Częstotliwość robocza	<ul style="list-style-type: none"> • USA, Kanada, Tajwan: 2412 MHz–2462 MHz (11 kanałów) • Inne kraje: 2412 MHz–2472 MHz (13 kanałów) 				
Protokoły dostępu	Infrastruktura				

Akumulator NP-W126

Napięcie znamionowe	7,2V, prąd stały
Pojemność nominalna	1260 mAh
Temperatura pracy	0°C do +40°C
Wymiary (szer. × wys. × gł.)	36,4 mm × 47,1 mm × 15,7 mm
Masa	Okolo 47g

Ładowarka BC-W126

Charakterystyka zasilania wejściowego	Prąd zmienny, 100V – 240V, 50/60 Hz
Pojemność wejściowa	13 – 21 VA
Charakterystyka zasilania wyjściowego	Prąd stały, 8,4V, 0,6 A
Obsługiwane akumulatory	Akumulatory NP-W126
Czas ładowania	Okolo 150 minut (+20°C)
Temperatura pracy	5°C do +40°C
Wymiary (szer. × wys. × gł.)	65 mm × 91,5 mm × 28 mm, bez wystających części
Masa	Okolo 77g, bez akumulatora

Waga i wymiary różnią się w zależności od kraju lub regionu zakupu. Oznaczenia, menu i inne ekrany mogą się różnić od wyświetlanych na używanym aparacie.

■ Uwagi

- Dane techniczne mogą ulec zmianie bez uprzedzenia. Aby uzyskać najnowsze informacje, wejdź na stronę http://www.fujifilm.com/products/digital_cameras/index.html. Firma FUJIFILM nie ponosi odpowiedzialności za straty spowodowane błędami w niniejszym podręczniku.
- Mimo że wizjer i monitor LCD i wyprodukowano z zastosowaniem bardzo precyzyjnej technologii, mogą się na nich pojawiać małe jasne punkty i nietypowe kolory, szczególnie wokół tekstu. Jest to normalne zjawisko charakterystyczne dla wyświetlaczy LCD tego typu i nie oznacza usterki. Nie ma to wpływu na zdjęcia rejestrowane aparatem.
- Aparaty cyfrowe mogą nie pracować prawidłowo, gdy są narażone na wpływ silnych zakłóceń radiowych (np. pól elektrycznych, ładunków elektrostatycznych czy zakłóceń spowodowanych liniami elektroenergetycznymi).
- Z uwagi na typ zastosowanego obiektywu mogą występować pewne zniekształcenia w pobliżu krawędzi obrazu. To normalne zjawisko.

TRYB AUTOMATYCZNY		WYŁ.				WYŁ. WŁ.				WYŁ. WŁ.				WŁ.																	
Tryb fotografowania/ programy		P	S	A	M																										
Tryb ostrości		✓	✓	✓	✓	✓	✓ ¹	✓	✓ ¹	✓	✓ ¹	✓	✓ ¹	✓	✓ ¹	✓	✓ ¹	✓	✓ ¹	✓	✓ ¹	✓	✓ ¹	✓	✓ ¹	✓	✓ ¹	✓	✓ ¹	✓ ⁸	
		✓	✓	✓	✓			✓																						✓ ⁸	
		✓	✓	✓	✓			✓																						✓ ⁸	
	S	✓	✓	✓	✓	✓	✓ ¹	✓	✓ ¹	✓	✓ ¹	✓	✓ ¹	✓	✓ ¹	✓	✓ ¹	✓	✓ ¹	✓	✓ ¹	✓	✓ ¹	✓	✓ ¹	✓	✓ ¹	✓	✓ ¹	✓	✓ ⁸
	C	✓	✓	✓	✓			✓	✓ ¹	✓	✓ ¹	✓	✓ ¹	✓	✓ ¹	✓	✓ ¹	✓	✓ ¹	✓	✓ ¹	✓	✓ ¹	✓	✓ ¹	✓	✓ ¹	✓	✓ ¹	✓	✓ ⁸
	M	✓	✓	✓	✓			✓	✓ ¹	✓	✓ ¹					✓	✓ ¹	✓	✓ ¹	✓	✓ ¹	✓	✓ ¹	✓	✓ ¹	✓	✓ ¹	✓	✓ ¹	✓	✓ ⁸
		✓	✓	✓	✓			✓	✓ ¹																					✓ ¹	
		✓	✓	✓	✓	✓	✓ ¹	✓	✓ ¹	✓	✓ ¹	✓	✓ ¹	✓	✓ ¹	✓	✓ ¹	✓	✓ ¹	✓	✓ ¹	✓	✓ ¹	✓	✓ ¹	✓	✓ ¹	✓	✓ ¹	✓	✓ ¹
	STANDARDOWE	✓	✓	✓	✓			✓ ¹	✓ ¹	✓ ¹	✓ ¹			✓	✓ ¹	✓	✓ ¹	✓	✓ ¹	✓	✓ ¹	✓	✓ ¹	✓	✓ ¹	✓	✓ ¹	✓	✓ ¹		
	CYFR. PODZIAŁ ZDJĘCIA	✓	✓	✓	✓									✓	✓ ¹	✓	✓ ¹	✓	✓ ¹	✓	✓ ¹	✓	✓ ¹	✓	✓ ¹	✓	✓ ¹	✓	✓ ¹		
	ZAZNACZ GŁĘBIĘ OSTROŚCI	✓	✓	✓	✓									✓	✓ ¹	✓	✓ ¹	✓	✓ ¹	✓	✓ ¹	✓	✓ ¹	✓	✓ ¹	✓	✓ ¹	✓	✓ ¹		
AF+MF		✓	✓	✓	✓			✓	✓ ¹	✓	✓ ¹	✓	✓ ¹			✓	✓ ¹	✓	✓ ¹	✓	✓ ¹	✓	✓ ¹	✓	✓ ¹	✓	✓ ¹	✓	✓ ¹		
						✓				✓ ¹	✓	✓	✓	✓	✓	✓	✓	✓	✓	✓	✓	✓	✓	✓	✓	✓	✓	✓	✓ ⁸		
		✓	✓	✓	✓	✓	✓	✓	✓			✓	✓	✓	✓	✓	✓	✓	✓	✓	✓	✓	✓	✓	✓	✓	✓	✓	✓ ⁸		
						✓				✓	✓	✓	✓	✓	✓	✓	✓	✓	✓	✓	✓	✓	✓	✓	✓	✓	✓	✓	✓ ⁸		
		✓	✓	✓	✓	✓	✓	✓	✓	✓ ¹	✓ ¹	✓	✓	✓	✓	✓	✓	✓	✓	✓	✓	✓	✓	✓	✓	✓	✓	✓	✓ ⁸		
	OFF	✓	✓	✓	✓	✓	✓	✓	✓			✓	✓	✓	✓	✓	✓	✓	✓	✓	✓	✓	✓	✓	✓	✓	✓	✓	✓ ⁸		
LMD ^o		✓	✓	✓	✓	✓	✓	✓	✓	✓	✓	✓	✓	✓	✓	✓	✓	✓	✓	✓	✓	✓	✓	✓	✓	✓	✓	✓	✓ ⁸		
USUWANIE CZRW OCZU		✓	✓	✓	✓					✓	✓	✓	✓			✓	✓	✓	✓	✓	✓	✓	✓	✓	✓	✓	✓				
OŚWIETLACZ AF		✓	✓	✓	✓	✓	✓	✓	✓			✓	✓	✓	✓	✓	✓	✓	✓	✓	✓	✓	✓	✓	✓	✓	✓	✓	✓ ⁸		

FUJIFILM

FUJIFILM Corporation

7-3, AKASAKA 9-CHOME, MINATO-KU, TOKYO 107-0052, JAPAN

http://www.fujifilm.com/products/digital_cameras/index.html