

FUJIFILM

BL00004738-A00 **IT**

DIGITAL CAMERA

X-E2S

Manuale dell'utente

Grazie per avere acquistato questo prodotto. Nel presente manuale sono descritte le modalità di utilizzo della fotocamera digitale FUJIFILM X-E2S. Assicurarsi di aver letto e compreso il contenuto prima di utilizzare la fotocamera.

■ **Sito web del prodotto:**

<http://fujifilm-x.com/x-e2s/>

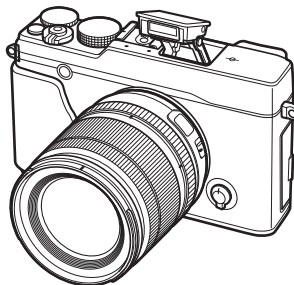

■ **Ulteriori informazioni possono essere trovate nei manuali online disponibili all'indirizzo:**

<http://fujifilm-dsc.com/manuals/>



Prima di iniziare

Primi passi

Fotografia di base e riproduzione

Registrazione video di base e riproduzione

Pulsante Q (menu rapido)
Pulsanti Fn (funzione)

Maggiori informazioni sulla fotografia e sulla riproduzione

Menu

Collegamenti

Note tecniche

Risoluzione dei problemi

Appendice



Per la vostra sicurezza

Accertatevi di leggere queste informazioni prima dell'uso della fotocamera

Informazioni sulla sicurezza

- Assicuratevi di usare correttamente la fotocamera. Leggere attentamente le informazioni sulla sicurezza e il *Manuale dell'utente* prima dell'uso.
- Dopo aver letto le informazioni sulla sicurezza, conservarle in un luogo sicuro.

A proposito delle icone

Le icone mostrate di seguito vengono usate in questo documento per indicare la gravità delle ferite o dei danni alle cose che possono derivare se le informazioni segnalate dall'icona vengono ignorate e il prodotto viene di conseguenza utilizzato in modo scorretto.

 **AVVISO** Questa icona indica che, se non si seguono le informazioni, ne può risultare un rischio di morte o di ferite gravi.

 **ATTENZIONE** Questa icona indica che, se non si seguono le informazioni, ne può risultare un rischio di lesioni alle persone o di danni agli oggetti.

Le icone visualizzate di seguito sono utilizzate per indicare la natura delle istruzioni da osservare.

 Le icone di forma triangolare segnalano all'utente informazioni che richiedono attenzione ("Importante").

 Le icone di forma circolare con una barra diagonale segnalano all'utente azioni proibite ("Proibito").

 Le icone di forma circolare piene con la presenza di un punto esclamativo segnalano all'utente un'azione da eseguire ("Richiesto").

AVVISO

 **Se si verifica un problema, spegnete la fotocamera, togliete le batterie, staccate l'adattatore di rete dalla presa di corrente e scollegatelo dalla fotocamera.** Continuare ad usare la fotocamera quando emette fumo, emette odori strani o manifesta qualsiasi altro stato anomalo può comportare il rischio di incendio o di scosse elettriche. Contattate il rivenditore FUJIFILM.

Scollegare la spina dalla presa di corrente

AVVISO

 ***Evitare che all'interno della fotocamera entrino acqua o oggetti estranei.*** Se nella fotocamera entra acqua o un oggetto estraneo, spegnetela, togliete la batteria, staccate dalla presa di corrente l'adattatore di rete e scollegatelo dalla fotocamera. Continuare a utilizzare la fotocamera può comportare il rischio di incendio o di scosse elettriche. Contattate il rivenditore FUJIFILM.

 ***Non usate la fotocamera nella vasca da bagno o mentre fate la doccia.*** Potrebbe causare un incendio o scosse elettriche.

Non utilizzare in bagno o nella doccia

 ***Non tentare mai di modificare o smontare la fotocamera (non aprire mai il corpo macchina).*** La mancata osservanza di questa precauzione potrebbe causare un incendio o scosse elettriche.

Non smontare

 ***Se il corpo macchina dovesse rompersi in seguito ad una caduta o a un altro incidente, non toccare i componenti esposti.*** In caso non ci si attenga a questa precauzione, potrebbero verificarsi scosse elettriche o infortuni derivanti dal contatto con le parti danneggiate. Rimuovere immediatamente la batteria, avendo cura di evitare infortuni o shock elettrici, e portare il prodotto presso il punto vendita per una consulenza.

Non toccare i componenti interni











 ***Non modificate, non scaldate, non torcete e non tirate in modo inopportuno il cavo di collegamento e non ponete sopra di esso degli oggetti pesanti.*** Queste azioni potrebbero danneggiare il cavo e causare un incendio o provocare scosse elettriche. Se il cavo è danneggiato, contattate il rivenditore FUJIFILM.

 ***Non collocare la fotocamera su una superficie instabile.*** Ciò potrebbe causare la caduta o il rovesciamento della fotocamera e provocare danni alle persone.

 ***Non tentate mai di usare la fotocamera quando siete in movimento.*** Non usate la fotocamera mentre state camminando o siete alla guida. Ciò potrebbe causare una vostra caduta o vi potrebbe coinvolgere in un incidente stradale.

 ***Non toccate le parti metalliche della fotocamera durante un temporale.*** Ciò può causare scosse elettriche dovute alla corrente indotta dalla scarica del fulmine.

 ***Non utilizzate la batteria se non nel modo specificato.*** Inserite la batteria come mostrato dall'indicatore.

 AVVISO	
	<i>Non riscaldate, non modificate e non cercate di smontare le batterie. Non fate cadere le batterie e non sottoponetele a impatti. Non riponete le batterie insieme a oggetti metallici.</i> Qualunque di queste azioni può causare l'esplosione della batteria o la fuoriuscita di liquido con conseguente rischio di incendio o di danni alle persone.
	<i>Utilizzate esclusivamente le batterie indicate e l'adattatore di rete specificato per questa fotocamera. Non utilizzate una tensione di rete diversa da quella specificata.</i> L'impiego di altri tipi di alimentazione potrebbe causare un incendio.
	<i>Se la batteria perde e il liquido vi entra negli occhi o viene a contatto con la pelle o con i vestiti, lavate l'area interessata con acqua pulita e consultate un medico o chiamate subito il numero del pronto soccorso sanitario.</i>
	<i>Non utilizzare il caricabatterie per caricare batterie diverse da quelle specificate di seguito.</i> Il caricabatterie fornito in dotazione è destinato esclusivamente all'uso con il tipo di batterie fornito in dotazione con la fotocamera. L'utilizzo del caricabatterie per caricare le batterie convenzionali o altri tipi di batterie ricaricabili può causare una perdita di liquido dalle batterie, un surriscaldamento o un'esplosione.
	<i>Usare il flash troppo vicino agli occhi di una persona può causare danni alla vista.</i> Fate particolarmente attenzione quando fotografate dei bambini.
	<i>Non usare in presenza di oggetti infiammabili, gas esplosivi o polvere.</i>
	<i>Quando trasportate la batteria, installatela nella fotocamera o tenetela nella sua custodia rigida. Quando la si conserva, riponetela nella sua custodia rigida. Prima di smaltirla, coprire i terminali della batteria con del nastro isolante.</i> Il contatto con altri oggetti metallici o altre batterie potrebbe causare l'incendio o l'esplosione della batteria stessa.
	<i>Tenere le schede di memoria, l'attacco del flash esterno ed altre piccole parti fuori dalla portata dei bambini.</i> I bambini possono ingerire le piccole parti; tenere fuori dalla portata dei bambini. Se un bambino dovesse ingerire una piccola parte, rivolgersi ad un medico o chiamare i soccorsi.
	<i>Tenere lontano dalla portata dei bambini.</i> Tra gli elementi che potrebbero causare lesioni troviamo la tracolla, che potrebbe impigliarsi al collo di un bambino, causando strangolamento, e il flash, che può causare danni alla vista.
	<i>Seguire le indicazioni del personale delle linee aeree e degli ospedali.</i> Questo prodotto genera emissioni di radio frequenze che possono interferire con le apparecchiature di navigazione o mediche.

 ATTENZIONE	
	<i>Non usate questa fotocamera in luoghi saturi di esalazioni di oli, di vapore, di umidità o di polvere.</i> Potrebbe causare un incendio o scosse elettriche.
	<i>Non lasciate la fotocamera in luoghi soggetti a temperature troppo alte.</i> Non lasciate la fotocamera ad esempio all'interno dell'abitacolo di una vettura ermeticamente chiusa o alla luce diretta del sole. Ciò può causare un incendio.
	<i>Non collocare oggetti pesanti sulla fotocamera.</i> Gli oggetti pesanti potrebbero rovesciarsi o cadere e provocare danni alle persone.
	<i>Non spostate la fotocamera quando l'adattatore di rete è ancora collegato. Non tirate il cavo di collegamento per scollegare l'adattatore di rete.</i> Ciò potrebbe causare un incendio o provocare scosse elettriche.
	<i>Non coprite e non avvolgete la fotocamera o l'adattatore di rete in un panno o in una coperta.</i> Potrebbe surriscaldarsi con conseguente deformazione della struttura esterna o provocare un incendio.
	<i>Quando pulite la fotocamera o quando non intendete utilizzarla per molto tempo, togliete la batteria e staccate sempre la fotocamera dall'adattatore di rete, dopo aver staccato quest'ultimo dalla presa di corrente.</i> In caso contrario, potrebbe esservi pericolo d'incendio o di scosse elettriche.
	<i>Quando termina l'operazione di carica della batteria, scollegate il caricabatterie dalla presa di corrente.</i> Lasciare il caricabatterie collegato alla presa di corrente può causare un incendio.
	<i>Quando si rimuove una memory card, questa potrebbe fuoriuscire dallo slot troppo velocemente. Usare un dito per trattenere la scheda e farla uscire lentamente.</i> Potrebbero causarsi lesioni dovute all'espulsione della scheda.
	<i>Richiedete regolarmente un controllo e la pulizia delle parti interne della fotocamera.</i> La formazione di polvere all'interno della fotocamera può provocare incendi o scosse elettriche. Contattate il rivenditore FUJIFILM ogni due anni per chiedere la pulizia interna della fotocamera. Tenete presente che questo non è un servizio gratuito.
	<i>Pericolo di esplosione se la batteria viene sostituita in modo errato. Sostituire solo con una dello stesso tipo o di tipo equivalente.</i>

Alimentazione e batteria

Nota: Controllare il tipo di batteria utilizzata con la fotocamera e leggere le relative sezioni.

La sezione che segue descrive come impiegare correttamente le batterie e come prolungarne la vita utile. Un impiego scorretto può ridurre la vita utile delle batterie o causare perdite, surriscaldamenti, incendi o esplosioni.

Batterie agli ioni di litio

Leggere questa sezione se la vostra fotocamera utilizza una batteria ricaricabile agli ioni di litio.

Quando viene spedita, la batteria non è carica. Caricare la batteria prima dell'uso. Quando non è in uso, conservare la batteria nella custodia.

■ Note sulla batteria

La batteria perde gradualmente la propria carica anche quando non viene usata. Caricare la batteria uno o due giorni prima dell'uso.

La vita utile della batteria può essere prolungata spegnendo la fotocamera quando non in uso.

La capacità della batteria si riduce a basse temperature; una batteria con poca carica potrebbe non funzionare in un ambiente freddo. Conservare una batteria di ricambio in un luogo caldo e sostituirla se necessario, oppure conservare la batteria in tasca o in un altro luogo caldo inserendola nella fotocamera solo al momento dello scatto. Evitare di fare entrare la batteria in contatto diretto con scaldamani o con altri dispositivi che emanano calore.

■ Come caricare la batteria

Caricare la batteria con il caricabatterie fornito in dotazione. I tempi di ricarica aumentano a temperature ambiente al di sotto dei +10°C o sopra i +35°C. Non provare a ricaricare la batteria a temperature superiori ai 40°C; la batteria non si ricarica a temperature inferiori agli 0°C.

Non provare a ricaricare una batteria già completamente carica. Tuttavia, per ricaricare la batteria, non è necessario che questa sia completamente scarica.

La batteria potrebbe risultare bollente al tatto immediatamente dopo la ricarica o l'uso. Ciò è normale.

■ Vita della batteria

A temperature normali, la batteria può essere ricaricata circa 300 volte. Se il periodo di tempo in cui la batteria fornisce potenza si abbrevia in modo marcato, ciò indica che ha raggiunto la fine della sua vita utile e che deve essere sostituita.

■ Note sullo stoccaggio

Se la batteria viene conservata per lunghi periodi mentre è completamente carica, le sue prestazioni possono diminuire. Scaricate completamente la batteria prima di conservarla.

Se non intendete usare la fotocamera per un lungo periodo di tempo, togliete la batteria dalla fotocamera e conservatela in un luogo asciutto ad una temperatura ambiente tra +15 °C e +25 °C. Non conservatela in luoghi esposti a temperature troppo elevate.

■ Precauzioni: Sull'impiego della batteria

- Non trasportate, né conservate le batterie assieme a oggetti metallici come collane o forcine.
- Non scaldate la batteria, né gettatela nel fuoco.
- Non cercate di smontare o di modificare la batteria.
- Non ricaricate la batteria con caricabatterie diversi da quelli specificati.
- Smaltite prontamente le batterie usate.
- Non fate cadere la batteria e non sottoponetela a urti violenti.
- Non esponete la batteria all'acqua.
- Tenete sempre puliti i terminali della batteria.
- Se usate per un lungo periodo, il corpo della fotocamera e la batteria possono riscaldarsi. Ciò è normale.

■ Smaltimento delle batterie

Effettuate lo smaltimento delle batterie in conformità con le vigenti leggi locali in materia.

Adattatori di rete CA (disponibili separatamente)

Utilizzate esclusivamente adattatori di rete FUJIFILM specifici per questa fotocamera. L'uso di adattatori diversi può danneggiare la fotocamera.

- Usate l'adattatore di rete solo in ambienti interni.
- Inserite a fondo la spina del cavo di connessione nel terminale di ingresso CC.
- Spegnete la fotocamera prima di scollegare l'adattatore. Scollegare il cavo dell'adattatore afferrando la spina ed estraendola delicatamente. Non tirate il cavo.
- Utilizzate l'adattatore di rete esclusivamente con la vostra fotocamera.
- Non smontare.
- Non utilizzate l'adattatore di rete in ambienti con alte temperature o umidi.
- Non sottoponete l'adattatore di rete a urti violenti.
- Durante l'uso, l'adattatore di rete può emettere un ronzio o diventare molto caldo. Ciò è normale.
- Se l'adattatore di rete provoca disturbi di radioricezione, cambiate l'orientamento o la posizione dell'antenna di ricezione.

Come utilizzare la fotocamera

- Non puntare la fotocamera verso fonti di luce estremamente luminose, come il sole in una giornata senza nuvole. La mancata osservanza di questa precauzione potrebbe arrecare danni al sensore immagine della fotocamera.
- L'esposizione a forte luce solare attraverso il mirino, potrebbe danneggiare il pannello del mirino elettronico (EVF). Non puntare il mirino elettronico verso il sole.

Fare prove di scatto

Prima di fare fotografie in occasioni particolarmente importanti (come in occasione di un matrimonio o di una vacanza all'estero), eseguite sempre alcuni scatti di prova e visualizzate le immagini per controllare che la fotocamera funzioni correttamente. FUJIFILM Corporation non si assume alcuna responsabilità per eventuali danni o eventuali mancati guadagni imputabili al malfunzionamento del prodotto.

Note sul copyright

Le immagini registrate con la vostra fotocamera digitale non possono essere utilizzate in modo da violare le leggi sul copyright senza il consenso del titolare dei diritti, salvo i casi in cui vengano utilizzate esclusivamente a scopo personale. Si fa presente, inoltre, che alcune limitazioni si applicano alle riprese di opere teatrali, spettacoli e mostre, anche se intese esclusivamente a scopo personale. Si ricorda agli utenti che il trasferimento di memory card contenenti immagini o dati protetti dalle leggi sul copyright è consentito solamente entro i limiti previsti da tali leggi.

Manutenzione

Per assicurare la perfetta registrazione delle immagini, evitate di sottoporre la fotocamera a urti o impatti violenti durante la fase di registrazione delle immagini.

Cristalli liquidi

In caso di danneggiamento del display, fate particolare attenzione a non entrare in contatto con i cristalli liquidi del monitor. Se si verifica una delle seguenti condizioni, provvedete urgentemente nel modo indicato:

- **Se i cristalli liquidi vengono a contatto con la pelle**, pulire la parte interessata con un panno e poi lavare con sapone e acqua corrente.
- **Se i cristalli liquidi vengono a contatto con la pelle**, pulite con un panno la parte interessata e lavate a fondo con acqua corrente e sapone.
- **Se i cristalli liquidi vengono ingeriti**, sciacquatevi bene la bocca con acqua. Bevete molta acqua e provocate il vomito, poi rivolgetevi a un medico.

Sebbene il display sia fabbricato in base a tecnologie di assoluta alta precisione, potrebbe contenere pixel che rimangono sempre illuminati o che non si illuminano. Non si tratta di malfunzionamento e le immagini registrate con il prodotto non ne sono influenzate.

Informazioni sui marchi commerciali

Immagine Digitale Divisa è un marchio o un marchio registrato di FUJIFILM Corporation. **xD-Picture Card** e  sono marchi depositati di FUJIFILM Corporation. I caratteri tipografici qui inclusi sono sviluppati esclusivamente da DynaComware Taiwan Inc. Macintosh, QuickTime e Mac OS sono marchi depositati di Apple Inc. negli Stati Uniti e in altri Paesi. Il logo di Windows è un marchio di fabbrica del gruppo di aziende Microsoft. Wi-Fi® e Wi-Fi Protected Setup® sono marchi registrati di Wi-Fi Alliance. Adobe e Adobe Reader sono marchi depositati o marchi depositati registrati di Adobe Systems Incorporated negli Stati Uniti e/o in altri Paesi. Il logo SDHC e SDXC sono marchi depositati di SD-3C, LLC. Il logo HDMI è un marchio depositato. YouTube è un marchio depositato di Google Inc. Tutti gli altri marchi commerciali citati in questo manuale sono marchi depositati o registrati dei loro rispettivi proprietari.

Interferenze elettriche

La fotocamera può provocare interferenze con attrezzature ospedaliere o aeronautiche. Consultate il personale ospedaliero o della compagnia aerea prima di utilizzare la fotocamera in un ospedale o a bordo di un aereo.

Sistemi televisivi a colori

NTSC: National Television System Committee (Comitato nazionale per il sistema televisivo), è una specifica per la trasmissione di contenuti video delle televisioni a colori adottata principalmente negli Stati Uniti, in Canada e in Giappone. PAL: Phase Alternation by Line (Alternanza di fase per linea), un sistema di televisione a colori adottato principalmente dai Paesi europei e dalla Cina.

Exif Print (Exif versione 2.3)

Il formato di stampa Exif Print è un formato di file per le fotocamere digitali aggiornato di recente, che contiene diverse informazioni relative alla ripresa al fine di ottimizzarne la stampa.

AVVISO IMPORTANTE: Leggere prima di utilizzare il software

È vietata l'esportazione diretta o indiretta, totale o parziale, di un software licenziato senza l'autorizzazione degli enti governativi preposti.

AVVISI

Per prevenire incendi e pericoli di scosse, non esporre l'unità alla pioggia o all'umidità.

Leggere le "Note per la sicurezza" e accertarsi di comprenderle prima di utilizzare la fotocamera.

Per i clienti in Canada**CAN ICES-3 (B)/NMB-3(B)**

ATTENZIONE: Questo dispositivo digitale di classe B rispetta la direttiva canadese ICES-003.

Dichiarazione della Industry Canada: questo dispositivo è conforme alle licenze RSS della Industry Canada. Il funzionamento è soggetto alle seguenti due condizioni: (1) questo dispositivo non deve causare interferenze; (2) questo dispositivo deve accettare qualsiasi interferenza, incluse le interferenze che possono causare un funzionamento indesiderato del dispositivo.

Questo dispositivo e la relativa antenna non devono essere collocati o fatti funzionare insieme ad un'altra antenna o un trasmettitore, salvo radio integrate collaudate. La funzione di Selezione del codice Paese è disattivata per i prodotti commercializzati in USA/Canada.

Dichiarazione sull'esposizione alle radiazioni: gli studi scientifici disponibili non hanno evidenziato problemi di salute associati all'utilizzo di dispositivi wireless a bassa potenza. Tuttavia, non c'è alcuna prova che questi dispositivi wireless a bassa potenza siano assolutamente sicuri. I dispositivi wireless a bassa potenza emettono bassi livelli di radiofrequenza (RF) nel campo delle microonde mentre vengono utilizzati. Mentre alti livelli di RF possono produrre effetti sulla salute (riscaldando i tessuti), l'esposizione a RF di basso livello che non produce riscaldamento non porta a conseguenze negative conosciute per la salute. Numerosi studi sulle esposizioni RF a basso livello non hanno evidenziato effetti biologici. Alcuni studi hanno suggerito che potrebbero verificarsi alcuni effetti biologici, ma queste scoperte non sono state confermate da ricerche aggiuntive. X-E25 è stato testato e trovato conforme ai limiti di esposizione alle radiazioni stabiliti dall'IC, definiti per un ambiente non controllato e soddisfa l'RSS-102 relativo alle norme sull'esposizione alle radiofrequenze (RF) dell'IC.

Smaltimento di apparecchi elettrici ed elettronici nelle abitazioni private

Nell'Unione Europea, in Norvegia, Islanda e Liechtenstein: Questo simbolo sul prodotto, oppure nel manuale e nella garanzia e/o sulla confezione, indica che il prodotto non deve essere trattato alla stregua dei rifiuti domestici. Invece, il prodotto dovrebbe essere portato in un punto di raccolta predisposto per il riciclo di apparecchiature elettriche ed elettroniche.



Assicurando un corretto smaltimento del prodotto, si potranno impedire possibili conseguenze negative per l'ambiente e la salute umana, che potrebbero essere causate da un inappropriato trattamento del prodotto.

Questo simbolo sulle batterie o sugli accumulatori indica che le batterie non devono essere trattate alla stregua di rifiuti domestici.



Se l'apparecchio contiene batterie o accumulatori facilmente rimovibili, si prega di smaltirli separatamente secondo le esigenze locali.

Il riciclo dei materiali aiuterà la conservazione delle risorse naturali. Per informazioni più dettagliate sul riciclo del prodotto, contattare l'ufficio della propria città, il servizio di smaltimento dei rifiuti domestici o il negozio dove si è acquistato il prodotto.

In Paesi diversi da Unione Europea, Norvegia, Islanda e Liechtenstein: Se si desidera smaltire questo prodotto, comprese le batterie o gli accumulatori, contattare le autorità locali per informazioni sul corretto metodo di smaltimento.

In Giappone: La presenza di questo simbolo sulle batterie indica che esse devono essere smaltite separatamente.



Accertatevi di leggere queste informazioni prima dell'uso della fotocamera



Informazioni sulla sicurezza

Grazie per avere acquistato questo prodotto. Per effettuare riparazioni, controlli e test delle parti interne, contattare il rivenditore FUJIFILM.



- Assicuratevi di usare correttamente l'obiettivo. Leggere attentamente le informazioni sulla sicurezza e il *Manuale utente* della fotocamera prima dell'uso.
- Dopo aver letto le informazioni sulla sicurezza, conservarle in un luogo sicuro.

A proposito delle icone



Le icone mostrate di seguito vengono usate in questo documento per indicare la gravità delle ferite o dei danni alle cose che possono derivare se le informazioni segnalate dall'icona vengono ignorate e il prodotto viene di conseguenza utilizzato in modo scorretto.

	AVVISO	Questa icona indica che, se non si seguono le informazioni, ne può risultare un rischio di morte o di ferite gravi.
	ATTENZIONE	Questa icona indica che, se non si seguono le informazioni, ne può risultare un rischio di lesioni alle persone o di danni agli oggetti.

Le icone visualizzate di seguito sono utilizzate per indicare la natura delle istruzioni da osservare.

	Le icone di forma triangolare segnalano all'utente informazioni che richiedono attenzione ("Importante").
	Le icone di forma circolare con una barra diagonale segnalano all'utente azioni proibite ("Proibito").
	Le icone di forma circolare piene con la presenza di un punto esclamativo segnalano all'utente un'azione da eseguire ("Richiesto").

AVVISO

	Non immergere o esporre all'acqua. La mancata osservanza di questa precauzione potrebbe causare incendi o scosse elettriche.
	Non smontare (non aprire la struttura esterna). La mancata osservanza di questa precauzione potrebbe causare incendi, scosse elettriche o infortuni derivanti dal malfunzionamento del prodotto.

AVVISO



Non toccare i componenti interni

Se la struttura esterna dovesse rompersi in seguito a una caduta o a un altro incidente, non toccare i componenti esposti. In caso non ci si attenga a questa precauzione, potrebbero verificarsi scosse elettriche o infortuni derivanti dal contatto con le parti danneggiate. Rimuovere immediatamente la batteria della fotocamera, avendo cura di evitare infortuni o scosse elettriche, e portare il prodotto presso il punto vendita per una consulenza.



Non appoggiare su superfici instabili. Il prodotto potrebbe cadere, causando lesioni personali.



Non guardare il sole attraverso l'obiettivo o i mirini della fotocamera. La mancata osservanza di questa precauzione può provocare danni permanenti alla vista.

ATTENZIONE



Non usare o conservare il prodotto in luoghi dove c'è presenza di vapore o fumo, e in luoghi molto umidi ed estremamente polverosi. La mancata osservanza di questa precauzione potrebbe causare incendi o scosse elettriche.



Non lasciare in luoghi esposti alla luce diretta del sole o ad elevate temperature, come ad esempio all'interno di un abitacolo chiuso in un giorno di sole. La mancata osservanza di questa precauzione potrebbe causare incendi.



Tenere fuori dalla portata dei bambini piccoli. Questo prodotto può provocare danni fisici se lasciato nelle mani di un bambino.



Non maneggiare il prodotto con le mani bagnate. La mancata osservanza di questa precauzione potrebbe causare scosse elettriche.



Non inquadrare il sole quando si scattano foto di soggetti in controluce. Luce solare messa a fuoco nella fotocamera quando il sole si trova all'interno o vicino all'inquadratura potrebbe causare incendi o bruciature.



Quando non si usa il prodotto, rimettere i tappi copri ottica e conservarlo lontano dalla luce diretta del sole. La luce del sole messa a fuoco dall'obiettivo potrebbe causare incendi o bruciature.



Non trasportare la fotocamera o l'obiettivo mentre sono attaccati ad un treppiede. Il prodotto potrebbe cadere o urtare altri oggetti, causando lesioni personali.

Nota sulla regolamentazione dell'Unione Europea

Questo prodotto soddisfa le seguenti Direttive UE:

- Direttiva RoHS 2011/65/EU
- Direttiva R & TTE 1999/5/CE

Il soddisfare queste direttive implica conformità agli standard Europei armonizzati applicabili (Norme Europee) elencati nella Dichiarazione di Conformità della UE presentata dalla FUJIFILM Corporation per questo prodotto o questa categoria di prodotti.

L'adeguamento a tali norme è indicato dal seguente marchio di conformità posto sul prodotto:



Questo marchio è valido per i prodotti di non telecomunicazione e prodotti di telecomunicazione armonizzati dalla UE (per es. Bluetooth).

Per la Dichiarazione di conformità, visitare il sito http://www.fujifilm.com/products/digital_cameras/x/fujifilm_x_e2s/pdf/index/fujifilm_x_e2s_cod.pdf.

IMPORTANTE. Leggere i seguenti avvisi prima di usare il trasmettitore wireless incorporato della fotocamera.

- ① Questo prodotto, che contiene una funzione di criptaggio sviluppata negli Stati Uniti, è regolato dalle United States Export Administration Regulations (norme governative sull'esportazione degli Stati Uniti) e potrebbe non essere esportato o riesportato in qualsiasi paese in cui gli Stati Uniti applicano l'embargo.
- **Usare esclusivamente come parte di una rete wireless.** FUJIFILM non si assume alcuna responsabilità per i danni causati da uso improprio. Non usare in apparecchiature che richiedono un alto grado di affidabilità, come ad esempio dispositivi medici o altri sistemi che potrebbero influire, direttamente o indirettamente, sulla vita umana. Quando si usa il dispositivo con computer o altri sistemi che richiedono un grado di affidabilità più alto rispetto alle reti wireless, assicurarsi di prendere tutte le dovute precauzioni in modo da garantire la sicurezza ed evitare malfunzionamenti.
- **Usare esclusivamente nel Paese in cui il dispositivo è stato acquistato.** Questo dispositivo è conforme alle disposizioni riguardanti i dispositivi wireless del Paese in cui è stato acquistato. Rispettare tutte le disposizioni locali quando si usa il dispositivo. FUJIFILM non si assume alcuna responsabilità per i problemi derivanti dall'uso in un'altra giurisdizione.
- **I dati wireless (immagini) potrebbero essere intercettati da terzi.** La sicurezza dei dati trasmessi tramite reti wireless non è garantita.

- **Non usare il dispositivo in luoghi esposti a campi magnetici, elettricità statica o interferenze radio.** Non usare il trasmettitore in prossimità di forni a microonde o in altri luoghi esposti a campi magnetici, elettricità statica o interferenze radio che potrebbero ostacolare la ricezione del segnale wireless. Potrebbero verificarsi delle interferenze reciproche quando si usa il dispositivo in prossimità di altri dispositivi wireless funzionanti su banda 2,4 GHz.
- **Il trasmettitore wireless opera su banda 2,4 GHz con modulazione DSSS e OFDM.**

Dispositivi di rete wireless: Avvisi

- **Questo dispositivo opera sulla stessa frequenza di dispositivi commerciali, educativi, medici e trasmettitori wireless.** Inoltre opera sulla stessa frequenza di trasmettitori autorizzati e trasmettitori speciali non autorizzati a basso voltaggio, usati nei sistemi di tracciabilità RFID per catene di montaggio e in altre applicazioni simili.
- **Per evitare interferenze con tali dispositivi, rispettare le seguenti precauzioni.** Verificare che il trasmettitore RFID non sia in uso prima di usare questo dispositivo. Se si dovessero notare delle interferenze sui trasmettitori autorizzati usati per la tracciabilità RFID causate dal dispositivo, smettere immediatamente di usare la frequenza interessata o spostare il dispositivo in una diversa posizione. Se si notano delle interferenze sui sistemi di tracciabilità RFID a basso voltaggio causate da questo dispositivo, contattare un rappresentante FUJIFILM.



Questa etichetta indica che questo dispositivo opera su banda 2,4 GHz con modulazione DSSS e OFDM e che potrebbe causare interferenze fino ad una distanza di 40 m.

Informazioni sul presente manuale

Prima di utilizzare la fotocamera, leggere il presente manuale e gli avvisi all'interno della sezione "Per la vostra sicurezza" (📖 ii). Per ulteriori informazioni su argomenti specifici, consultare i riferimenti indicati di seguito.

Sommario 📖 xii

Nel "Sommario" è fornita una panoramica dell'intero manuale. Qui sono elencate le funzioni principali della fotocamera.

Messaggi di avviso e display 📖 140

Questa sezione spiega il significato di icone lampeggianti o messaggi d'errore visualizzati sul display.

Risoluzione dei problemi 📖 135

Si è verificato un problema specifico con la fotocamera? In questa sezione è possibile trovare la risposta.

Limitazioni relative alle impostazioni della fotocamera

..... 📖 151

Fare riferimento a pagina 151 per informazioni sulle limitazioni relative alle opzioni disponibili per ciascuna modalità di scatto.

Memory Card

Le immagini vengono salvate nelle memory card opzionali SD, SDHC e SDXC (📖 20), riferite in questo manuale come "memory card."

Cura del prodotto

Corpo macchina: Per garantire l'utilizzo ottimale della fotocamera, usare un panno morbido e asciutto per pulire il corpo della fotocamera dopo ogni utilizzo. Non utilizzare alcol, solvente o altre sostanze chimiche volatili per evitare di deformare o scolorire la pelle sul corpo della fotocamera. Rimuovere immediatamente il liquido sulla fotocamera con un panno morbido e asciutto. Usare un soffiatore per rimuovere la polvere dal monitor facendo attenzione a non graffiarlo, e pulirlo con un panno morbido e asciutto. È possibile rimuovere eventuali macchie strofinando delicatamente con una carta per la pulizia dell'obiettivo FUJIFILM alla quale è stata applicata una quantità minima di liquido per la pulizia dell'obiettivo. Per evitare che la polvere penetri all'interno della fotocamera quando l'obiettivo non è montato, usare il tappo protezione corpo macchina.

Sensore immagine: È possibile rimuovere la polvere dal sensore immagine utilizzando l'opzione  **PULIZIA SENSORE** nel menu impostazioni (📖 110).

Obiettivi intercambiabili: Usare un soffiatore per rimuovere la polvere, poi strofinare delicatamente con un panno morbido e asciutto. È possibile rimuovere eventuali macchie strofinando delicatamente con una carta per la pulizia dell'obiettivo FUJIFILM alla quale è stata applicata una quantità minima di liquido per la pulizia dell'obiettivo. Quando l'obiettivo non è montato, usare il tappo copri ottica e il tappo protezione ottica posteriore.

Sommario

Per la vostra sicurezza	ii
Informazioni sulla sicurezza.....	ii
AVVISI.....	vii
Informazioni sulla sicurezza.....	viii
Informazioni sul presente manuale.....	x
Cura del prodotto.....	xi
Prima di iniziare	
Simboli e convenzioni	1
Accessori in dotazione	1
Componenti della fotocamera	2
Selettore	5
Ghiera di comando.....	5
Il pulsante AUTO (modalità automatica)	6
Display della fotocamera	7
Scatto: Mirino/monitor LCD.....	7
Riproduzione	9
Obiettivi	10
Componenti dell'obiettivo.....	10
Rimozione dei tappi copri ottica	10
Montaggio paraluce	10
Obiettivi con ghiera diaframma.....	11
Obiettivi senza ghiera diaframma.....	11
Obiettivi con O.I.S. Interruttori.....	12
Obiettivi con messa a fuoco manuale	12

Primi passi

Applicazione della cinghia	13
Montaggio obiettivo	15
Caricare la batteria	16
Inserimento della batteria e di una memory card	17
Memory card compatibili	20
Accensione e spegnimento della fotocamera	21
Configurazione di base	22
Modifica delle impostazioni di base.....	23
Scelta di un display	24
Il display del mirino.....	25
Messa a fuoco tramite il mirino	25
Regolazione luminosità del display.....	25
Pulsante DISP/BACK	26
Mirino: Scatto	26
Monitor LCD: Scatto.....	26
Personalizzazione del display standard	27
Mirino/monitor LCD: Riproduzione	28

Fotografia di base e riproduzione	
Scatto di fotografie	29
Visualizzazione delle immagini	31
Visualizzazione delle immagini a tutto schermo.....	31
Visualizzazione di informazioni sulle foto	32
Zoom durante la riproduzione	33
Riproduzione di più immagini.....	34
Eliminazione delle immagini	35
Uso del flash	36

Registrazione video di base e riproduzione	
Registrazione di filmati.....	38
Uso di un microfono esterno.....	39
Visualizzazione di filmati	40





























Pulsante Q (menu rapido)	
Uso del pulsante Q.....	41
Il display del menu rapido.....	41
Visualizzazione e modifica delle impostazioni.....	42
Modifica del menu rapido.....	43





































Pulsanti Fn (funzione)	
Utilizzo dei pulsanti funzione.....	44
Assegnazione delle funzioni ai pulsanti funzione	45

Maggiori informazioni sulla fotografia e sulla riproduzione	
Selezione modalità	46
Modalità P, S, A e M	46
Programma AE (P).....	47
Priorità otturatore AE (S)	48
Priorità diaframma AE (A)	49
Esposizione manuale (M).....	50
Modalità auto	51
^{RS} RS AUTO AVANZATO	52
Esposizioni prolungate (T/B)	53
Tempo (T).....	53
Bulb (B).....	53
Uso di un telecomando per lo scatto a distanza	54
Compensazione esposizione	55
Blocco messa a fuoco/esposizione	56
Misurazione	58
Simulazione film	59
Il pulsante DRIVE	60
Modalità di scatto continuo (modalità burst).....	61
Bracketing.....	62
Panorama	63
Visualizzazione immagini panoramiche	65
Esposizioni multiple.....	66
Filtro avanzato.....	67

Modalità di messa a fuoco	68
L'indicatore di messa a fuoco	69
Assist. MF.....	70
Opzioni di messa a fuoco automatica (Modalità AF).....	71
Selezione punto di messa a fuoco	72
Punto singolo AF.....	72
Zona AF.....	73
Tracking (solo modalità di messa a fuoco C).....	74
Sensibilità	75
AUTO.....	76
Registrazione immagini in formato RAW	77
Creazione di copie JPEG di immagini RAW.....	78
Uso dell'autoscatto	79
Foto intervallate	81
Bilanciamento del bianco	82
Salvataggio delle impostazioni	84
Uso di un adattatore	85
Impostazioni adattatore.....	85
Scelta della lunghezza focale.....	85
Correzione della distorsione.....	85
Correzione ombreggiatura del colore.....	86
Correzione illuminazione periferica.....	86
Assist. per album	87
Creazione di un album.....	87
Visualizzazione di album.....	88
Modifica e cancellazione di album.....	88
Ricerca delle immagini	89

Menu

Uso dei menu: Modalità di scatto	90
Opzioni del menu di scatto (fotografie).....	90
 FILTRO AVANZATO.....	90
 MODALITA'.....	90
 IMPOSTAZ. AUTOFOCUS.....	90
 ISO.....	92
 DIMENSIONI IMM.....	93
 QUALITÀ IMM.....	93
 GAMMA DINAMICA.....	93
 SIMULAZIONE FILM.....	93
 AUTOSCATTO.....	93
 RIPR. A INT. CON TIMER.....	94
 BIL. BIANCO.....	94
 COLORE.....	94
 NITIDEZZA.....	94
 TONO ALTE LUCI.....	94
 TONO OMBRE.....	94
 RIDUZIONE DISTURBO.....	94
 NR x ESPOS. LUNGA.....	94
 OTTIM. MODUL. OB.....	94
 SELEZ. IMPOST. PERS.....	94
 MODIF./SALVA IMPOST. PERS.....	94
 IMP ADATTATORE.....	95
 SCATTA SENZA OBIETTIVO.....	95
 ASSIST. MF.....	95
 MOD. BLOCCO AE/AF.....	95
 MOD. BLOCCO AF.....	95
 FOTOMETRIA.....	95
 PTO INT. E AREA M. FUOCO.....	95
 FLASH SET-UP.....	96
 IMP FILMATO.....	96

 BKT SIMULAZIONE FILM 97	Menu di configurazione 105
 MODALITA' IS 97	Utilizzo del menu impostazioni 105
 COMUNIC. WIRELESS 97	Opzioni del menu di configurazione 106
 IMPOST. APERTURA 97	 DATA/ORA 106
 TIPO OTTURATORE 98	 DIFF. ORARIO 106
Uso dei menu: Modalità riproduzione 99	 言語/LANG. 106
Opzioni del menu di riproduzione 99	 RESET 106
 COMUNIC. WIRELESS 99	 AUDIO e FLASH 106
 CONVERSIONE RAW 99	 IMPOSTAZ SUONI 107
 CANCELLA 99	 IMPOSTAZ SCHERMO 107
 TAGLIO 100	 PULSANTE/ IMPOST. GHIERA 109
 RIDIMENSIONA 100	 GHIERA MESSA A FUOCO 109
 PROTEGGI 101	 GESTIONE ENERGIA 109
 RUOTA IMMAGINE 101	 PULIZIA SENSORE 110
 RIMOZ. OCCHI ROSSI 102	 IMPOST SALV DATI 110
 RIPROD. AUT. IMM. 102	 ESPACIOS COLOR 111
 ASSIST. PER ALBUM 103	 IMPOSTAZ. EVF/LCD 111
 SELEZ. x CARIC. 103	 IMPOST. CONNESS 112
 CERCA IMMAGINE 103	 FORMATTA 113
 SALVAT. AUTOM. PC 104	Impostazioni predefinite 114
 ORD. STAMPA (DPOF) 104	
 instax STAMPA CON STAMP 104	
 RAPPORTO ASPETTO 104	

Connections		Note tecniche	
Trasferimento wireless	117	Accessori opzionali	129
Connessioni wireless: Smartphone	117	Accessori di FUJIFILM	129
Connessioni wireless: Computer	117	Collegamento della fotocamera ad altri dispositivi	132
Visualizzazione immagini su computer	118	Cura della fotocamera	133
Windows	118	Conservazione e utilizzo	133
Macintosh	118	In viaggio	133
Collegamento della fotocamera	119	Pulizia del sensore immagine	134
Stampa di immagini tramite USB	121	Risoluzione dei problemi	
Collegamento della fotocamera	121	Problemi e soluzioni	135
Stampa delle immagini selezionate	121	Messaggi di avviso e display	140
Stampa dell'ordine di stampa DPOF	122	Appendice	
Creazione di un ordine di stampa DPOF	123	Capacità della memory card	143
CON DATA  /SENZA DATA	124	Collegamenti	144
RESETTA TUTTO	125	FUJIFILM X-E2S Informazioni sul prodotto	144
Stampanti instax SHARE	126	Aggiornamenti firmware	144
Stabilire una connessione	126	App FUJIFILM gratuite	144
Stampa di immagini	127	Specifiche	145
Visualizzazione delle immagini sul televisore	128	Restrizioni relative alle impostazioni della fotocamera	151

Simboli e convenzioni

Nel presente manuale sono utilizzati i seguenti simboli:

- ⓘ È consigliabile leggere queste informazioni prima dell'uso per garantire un funzionamento corretto.
- ◆ Informazioni supplementari che potrebbero essere utili quando si utilizza la fotocamera.
- 📖 Altre pagine del manuale in cui trovare informazioni correlate.

I menu e altro testo sui display sono mostrati in **grassetto**. Nelle illustrazioni del presente manuale, le immagini sul monitor possono essere semplificate a scopo illustrativo.

Accessori in dotazione

I seguenti componenti sono forniti in dotazione con la fotocamera:



Batteria ricaricabile NP-W126

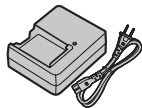

Caricabatterie BC-W126

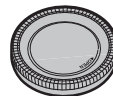

Tappo protezione corpo macchina



Strumento di fissaggio clip



Cinghia in metallo (x2)





- Coperture di protezione (x2)
- Tracolla
- Manuale dell'utente (*questo manuale*)

- ◆ Se si è acquistato un kit obiettivo, controllare che sia incluso un obiettivo.

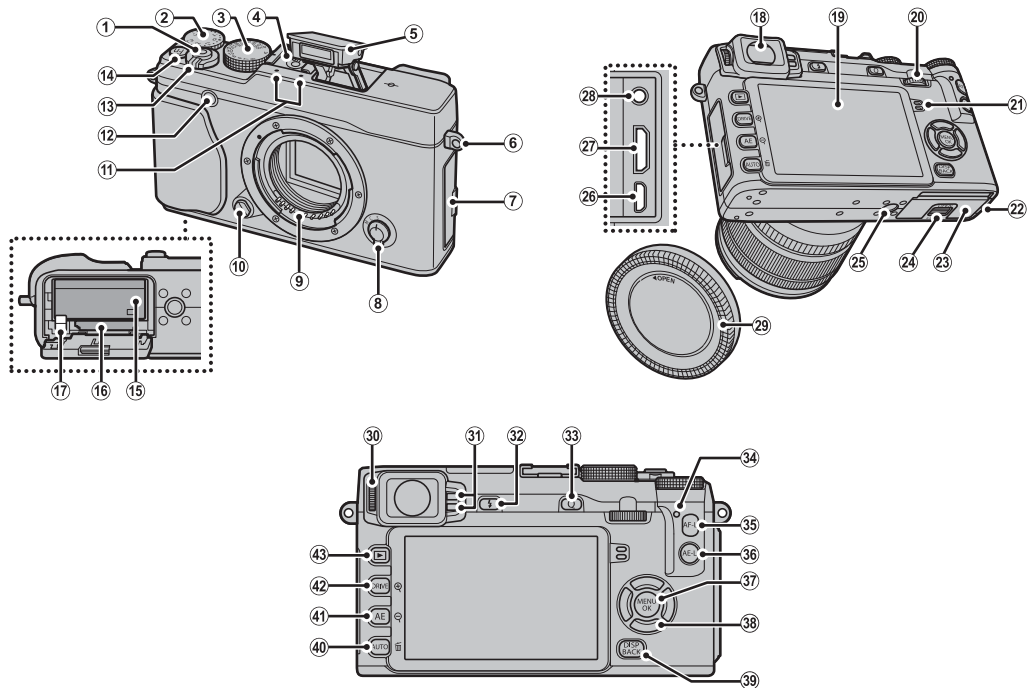
Componenti della fotocamera

Per ulteriori informazioni, fare riferimento alle pagine indicate a destra di ciascuna voce.



① Pulsante di scatto.....	30	①⑨ Monitor LCD	7, 24, 26	③⑤ Pulsante AF-L (blocco della messa a fuoco)	56, 68, 95, 109
② Ghiera di compensazione esposizione.....	55	②① Ghiera di comando.....	5	③⑥ Pulsante AE-L (blocco dell'esposizione)	56, 95, 109
③ Ghiera velocità otturatore	47, 48, 49, 50	②② Altoparlante.....	40	③⑦ Pulsante MENU/OK	90, 99, 105
④ Attacco flash	37, 132	②③ Sportello cavo per accoppiatore CC		Pulsante  (blocco controllo) (premere e tenere premuto).....	4
⑤ Flash	36	②④ Sportello vano batteria	17	③⑧ Pulsante funzione (Fn3—Fn6).....	44
⑥ Occhietto cinghia.....	13	②④ Chiusura sportello vano batteria	17	Selettore	5
⑦ Sportello vano connettori... 39, 54, 119, 121, 128		②⑤ Supporto treppiedi		③⑨ Pulsante DISP (display)/ BACK	26
⑧ Selettore modalità messa a fuoco	29, 68	②⑥ Connettore micro-USB.....	54, 119, 121	④① Pulsante funzione (Fn2)	44
⑨ Contatti obiettivo	10	②⑦ Mini connettore HDMI	128	Pulsante AUTO (modalità automatica)	6, 51
⑩ Pulsante di rilascio obiettivo	15	②⑧ Connettore microfono/scatto a distanza....	39, 54	Pulsante  (modalità di riproduzione)	35
⑪ Microfono.....	38	②⑨ Tappo protezione corpo macchina.....	15	④② Pulsante funzione (Fn1)	44
⑫ Spia di illuminazione AF-assist.....	92	③① Controllo regolazione diottrica.....	25	Pulsante AE (esposizione automatica)	58
Spia autoscatto	79	③② Sensore occhio	24	Pulsante  (zoom out in riproduzione)	33, 34
⑬ Interruttore ON/OFF	21	③③ Pulsante  (flash pop-up).....	36	④③ Pulsante DRIVE	60, 61, 62, 63, 66, 67
⑭ Pulsante funzione (Fn7)	44	③④ Pulsante Q (menu rapido) *	41	Pulsante  (zoom in in riproduzione)	33, 34
Pulsante di registrazione filmato.....	38	Pulsante modifica del menu rapido/impostazioni personalizzate (premere e tenere premuto)*	43, 84	④④ Pulsante  (riproduzione).....	31
Pulsante Wi-Fi (modalità di riproduzione)....	117	Pulsante conversione RAW (modalità di riproduzione)	78		
⑮ Vano batteria	17	③④ Spia di stato	4		
⑯ Slot memory card.....	18				
⑰ Chiusura a scatto del vano batteria	17				
⑱ Mirino elettronico (EVF)	7, 24, 26				

* In modalità di ripresa, premere e rilasciare per visualizzare il menu rapido oppure tenere premuto per visualizzare le opzioni di modifica del menu rapido. Quando il menu rapido viene visualizzato, tenere premuto per modificare le impostazioni personalizzate.

Spia di stato

La spia di stato indica lo stato della fotocamera come segue:

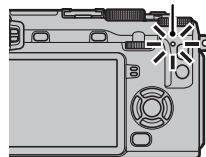

Lampeggiante in rosso	Stato fotocamera
Accesa in verde	Messa a fuoco bloccata.
Lampeggiante in verde	Avviso di sfocatura, messa a fuoco o esposizione. È possibile scattare l'immagine.
Lampeggiante in verde e arancione	Registrazione immagini. È possibile scattare altre foto.
Accesa in arancione	Registrazione immagini. Non è possibile scattare ulteriori foto.
Lampeggia in arancione	Flash in carica; il flash non si attiva quando si scatta una foto.
Spia di stato	Errore obiettivo o memoria.

Lampeggiante in rosso







- ❖ I messaggi di avviso potrebbero essere visualizzati anche sul display (☰ 140).
- ❖ La spia di stato rimane spenta quando si usa il mirino (☰ 24).





Blocco di controllo

Per evitare attivazioni involontarie del selettore e dei pulsanti **AE-L** e **AF-L** durante lo scatto, premere **MENU/OK** fino alla visualizzazione di . I comandi possono essere sbloccati premendo **MENU/OK** finché  non è più visualizzato.

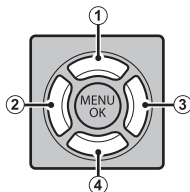
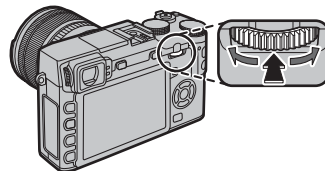

Selettore

Premere il selettore verso l'alto (①), a destra (③), in basso (④) o a sinistra (②) per evidenziare le voci. I pulsanti alto, sinistra, destra e basso servono anche come pulsanti **Fn3** (modalità AF;  71), **Fn4** (simulazione film  59), **Fn5** (modalità flash;  36) e **Fn6** (selezione della cornice di messa a fuoco;  72) rispettivamente ( 44).

**Ghiera di comando**

Ruotare la ghiera di comando per selezionare le opzioni presenti nel display del menu rapido ( 42), visualizzare le immagini ( 31), regolare la dimensione dell'area di messa a fuoco ( 72) o scegliere un tempo di posa ( 11, 46, 48, 50, 53) o la combinazione di tempo di posa e diaframma (cambio programma,  47).



Premere il centro della ghiera di comando per effettuare uno zoom sull'area di messa a fuoco attiva durante la ripresa ( 69) o la riproduzione ( 32), o tenere premuto il centro della ghiera di comando per scegliere un'opzione di assistenza alla messa a fuoco manuale ( 70).



Il pulsante **AUTO** (modalità automatica)

Premere un pulsante funzione (per impostazione predefinita, **Fn2/AUTO**) per selezionare la modalità **SR+ RS AUTO AVANZATO** o una modalità automatica nella quale è possibile scegliere la scena. Premere nuovamente il pulsante per uscire dalla modalità automatica.

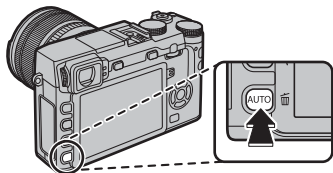

① **AUTO** viene visualizzato in rosso quando è selezionata la modalità automatica.

- ❖ Con le impostazioni predefinite, la modalità **MODALITÀ AUTOMATICA ON/OFF** è assegnata al pulsante **AUTO (Fn2)**, ma può essere assegnata anche ad altri pulsanti funzione (📖 45).
- ❖ Le opzioni disponibili variano in base alla modalità e alle condizioni di ripresa. Vedere "Limitazioni relative alle impostazioni della fotocamera" (📖 151) per ulteriori informazioni.

Display della fotocamera

Durante lo scatto e la riproduzione, potrebbero essere visualizzati i seguenti indicatori. Nella seguente descrizione, tutti gli indicatori disponibili sono mostrati a scopo esplicativo; gli indicatori effettivamente visualizzati variano in base alle impostazioni della fotocamera. Si noti che il monitor LCD e il mirino elettronico presentano diversi rapporti di aspetto.

■ Scatto: Mirino/monitor LCD

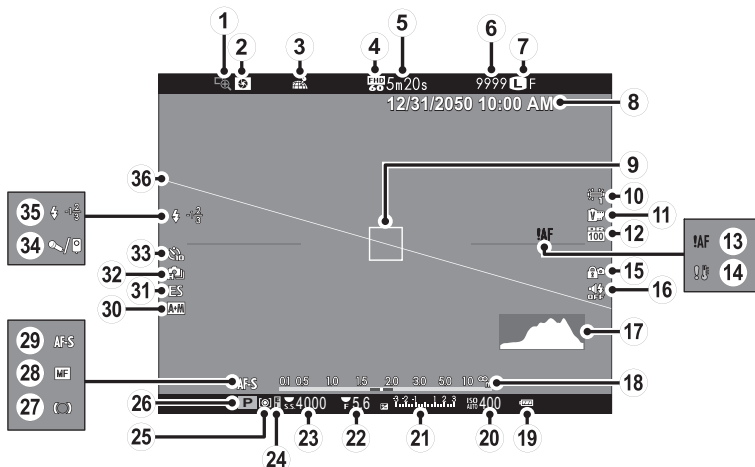

① Controllo fuoco	69	⑭ Avviso temperatura	142	⑳ Modalità di scatto	46, 51
② Anteprima profondità di campo.....	49	⑮ Blocco controlli	4	㉑ Indicatore di messa a fuoco.....	69
③ Stato del download dati località	112, 117	⑯ Indicatore suono e flash.....	106	㉒ Indicatore di messa a fuoco manuale.....	69
④ Mod. Film	96	⑰ Istogramma	28	㉓ Modalità di messa a fuoco	68
⑤ Tempo rimanente	38	⑱ Indicatore distanza	68	㉔ Indicatore AF+MF.....	91
⑥ Numero di foto disponibili *.....	143	⑲ Livello della batteria	21	㉕ Tipo otturatore.....	98
⑦ Qualità e dimensione imm.....	93	㉚ Sensibilità.....	75	㉖ Modalità continuo	61
⑧ Data e ora	22, 23	㉛ Compensazione dell'esposizione/ indicatore di esposizione	50, 55	㉗ Spia autoscatto	79
⑨ Cornice di messa a fuoco	56	㉜ Diaframma	47, 49, 50	㉘ Microfono/scatto a dist	39, 54, 96
⑩ Bil. bianco.....	82	㉝ Tempo di posa.....	47, 48, 50	㉙ Modo flash.....	36
⑪ Simulazione film.....	59	㉞ Indicatore di blocco AE.....	56	Compensaz. flash.....	96
⑫ Gamma dinamica	93	㉟ Misurazione	58	㉚ Orizzonte virtuale	28
⑬ Avviso messa a fuoco	4, 137, 140				

* Viene visualizzato "9999" se c'è spazio per oltre 9999 fotogrammi.

Blocco di controllo



La pressione di un comando bloccato (🔒 4) consente la visualizzazione di un'icona 📷.

■ Riproduzione

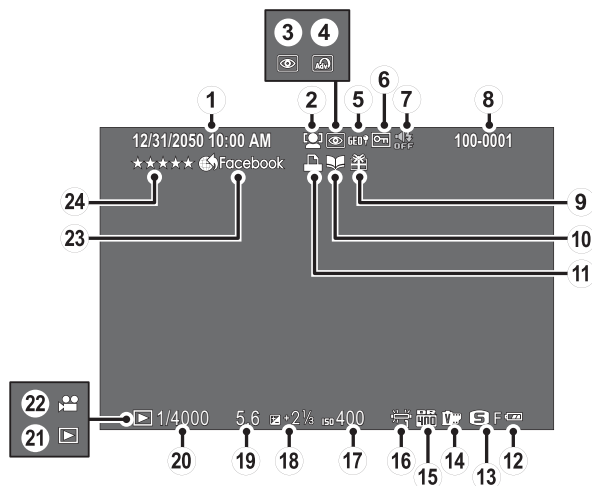

① Data e ora	22, 23	⑨ Immagine regalo	31	⑰ Sensibilità.....	75
② Indicatore rilev. intelligente volto	91	⑩ Indicatore assist. per album	87	⑱ Compensazione dell'esposizione.....	55
③ Indicatore rimoz. occhi rossi.....	96, 102	⑪ Indicatore di stampa DPOF.....	123	⑲ Diaframma	47, 49, 50
④ Filtro avanzato	67	⑫ Livello batteria.....	21	⑳ Tempi otturatore.....	47, 48, 50
⑤ Dati località	112	⑬ Dimensione immagine/Qualità.....	93	㉑ Indicatore modalità di riproduzione.....	31
⑥ Immagine protetta	101	⑭ Simulazione filmato.....	59	㉒ Icona del filmato.....	40
⑦ Indicatore suono e flash	106	⑮ Gamma dinamica	93	㉓ Selez. x caric.	103
⑧ Numero foto	110	⑯ Bilanciamento del bianco	82	㉔ Valutazione.....	31

Obiettivi

La fotocamera può essere utilizzata con obiettivi compatibili con FUJIFILM X-mount.

Componenti dell'obiettivo

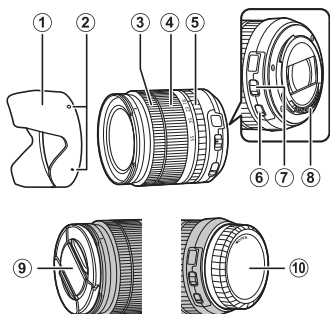

- ① Paraluce
- ② Guide per il montaggio
- ③ Ghiera messa a fuoco
- ④ Anello zoom
- ⑤ Ghiera diaframmi
- ⑥ Interruttore O.I.S.
- ⑦ Interruttore modalità diaframma
- ⑧ Contatti segnale dell'obiettivo
- ⑨ Tappo obiettivo anteriore
- ⑩ Tappo obiettivo posteriore

Rimozione dei tappi copri ottica

Rimuovere i tappi come illustrato in figura.

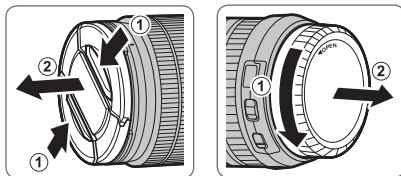

① Il coperchio posteriore potrebbe differire da quello mostrato.

Montaggio paraluce

Quando è attaccato, il paraluce riduce i riflessi e protegge l'elemento anteriore obiettivo.

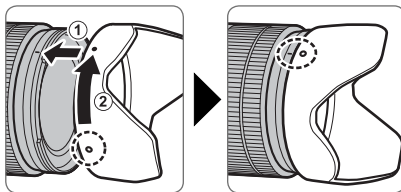

Obiettivi con ghiera diaframma

Con impostazioni diverse da **A**, è possibile regolare l'apertura ruotando la ghiera diaframma (modalità di esposizione **A** e **M**).

Ghiera diaframma

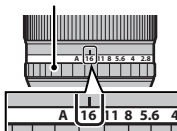

L'interruttore modalità diaframma

Se l'obiettivo è dotato di un interruttore modalità diaframma, il diaframma può essere regolato manualmente facendo scorrere l'interruttore su  e ruotando la ghiera diaframma.

Ghiera diaframma

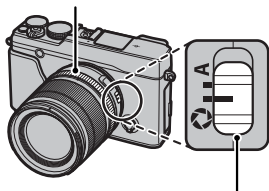

Interruttore modalità diaframma

Obiettivi senza ghiera diaframma

Il metodo usato per regolare l'apertura può essere selezionato tramite l'opzione  **IMPOST. APERTURA** (📖 97) nel menu di scatto. Quando è selezionata un'opzione diversa da **AUTO**, l'apertura può essere regolata mediante la ghiera di comando.

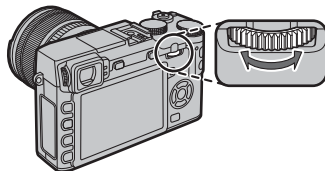

- ❖ Selezionando **S.S.** per  **PULSANTE/IMPOST. GHIERA > IMPOSTAZ. GHIERA COMANDO** (📖 109), la ghiera di comando può essere utilizzata per scegliere il tempo di posa (📖 46, 48, 50, 98), il tempo di posa per esposizioni lunghe quando la ghiera tempo di posa viene ruotata su **T** (tempo) (📖 53), o in modalità programma AE (modalità **P**), differenti combinazioni di tempo di posa e diaframma (cambio programma, 📖 47).
- ❖ Assegnare **IMPOSTAZ. GHIERA COMANDO** a un pulsante funzione rende semplice commutare tra tempo di posa e diaframma (📖 45).

Obiettivi con O.I.S. Interruttori

Se l'obiettivo supporta la stabilizzazione ottica dell'immagine (O.I.S.), è possibile scegliere la modalità di stabilizzazione dell'immagine dai menu della fotocamera. Per attivare la stabilizzazione dell'immagine, fare scorrere l'interruttore O.I.S. su **ON**.

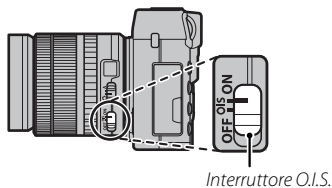
**Obiettivi con messa a fuoco manuale**

Far scorrere la ghiera messa a fuoco verso la parte anteriore per l'autofocus.

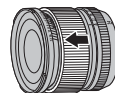

Per la messa a fuoco manuale, far scorrere la ghiera messa a fuoco verso la parte posteriore e ruotarla mentre si controllano i risultati nel display della fotocamera. La distanza di messa a fuoco e gli indicatori della profondità di campo possono essere usati per assistere la messa a fuoco manuale. Si noti che la messa a fuoco manuale potrebbe non essere disponibile in tutte le modalità di scatto.

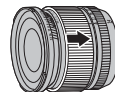
**● L'indicatore di profondità di campo**

L'indicatore di profondità di campo mostra la profondità di campo approssimativa (la distanza davanti e dietro al punto di messa a fuoco che appare essere a fuoco).

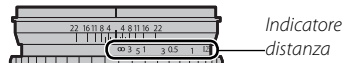

① La fotocamera non visualizza la distanza di messa a fuoco quando l'obiettivo è in modalità di messa a fuoco manuale.

Applicazione della cinghia

Applicare le clip per cinghia alla fotocamera, quindi collegare la cinghia.

1 Aprire una clip per cinghia.

Utilizzare lo strumento di fissaggio clip per aprire una clip per cinghia, assicurandosi che lo strumento e la cinghia siano posizionati nel verso indicato in figura.

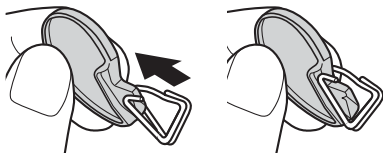

- ① Conservare lo strumento in un luogo sicuro. Sarà necessario per aprire le clip per cinghia quando si rimuove la cinghia.

2 Inserire la clip per cinghia in un occhio.

Agganciare l'occhiello della cinghia nell'apertura della clip. Rimuovere lo strumento, utilizzando l'altra mano per tenere in posizione la clip.

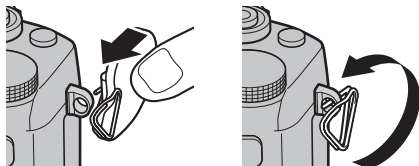

3 Far passare la clip attraverso l'occhiello.

Ruotare completamente la clip attraverso l'occhiello finché non scatta in posizione di chiusura.

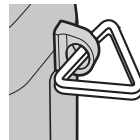

4 Fissare una copertura di protezione.

Posizionare una copertura di protezione sull'occhiello, come illustrato, con il lato nero della copertura rivolto verso la fotocamera. Ripetere i passi 1-4 per il secondo occhiello.

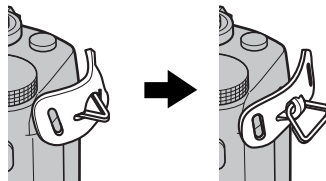

5 Inserire la cinghia.

Inserire la cinghia attraverso una copertura di protezione e una clip per cinghia.

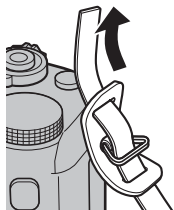

6 Stringere la cinghia.

Stringere la cinghia come illustrato. Ripetere i passi 5–6 per il secondo occhiello.

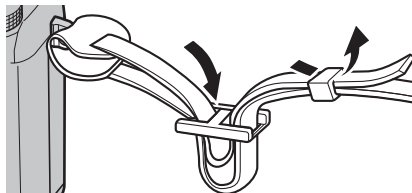

- ⚠ Per evitare che la fotocamera cada, assicurarsi che la cinghia sia fissata correttamente.

Montaggio obiettivo

Montare l'obiettivo come descritto qui di seguito.

ⓘ Prestare attenzione quando si monta e si smonta un obiettivo in modo da prevenire l'entrata della polvere nella fotocamera.

1 Rimuovere il tappo protezione corpo macchina e il tappo protezione ottica posteriore.

Rimuovere il tappo protezione corpo macchina dalla fotocamera e il tappo protezione ottica posteriore dall'obiettivo.

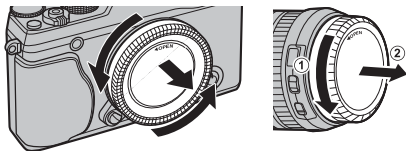

ⓘ Non toccare le parti interne della fotocamera.

2 Montare l'obiettivo.

Posizionare l'obiettivo sul supporto, mantenendo allineati i segni presenti sull'obiettivo e sulla fotocamera, quindi ruotare l'obiettivo fino a quando non scatta in posizione.

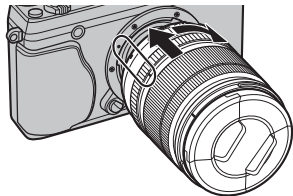

ⓘ Non premere il pulsante di rilascio mentre si monta l'obiettivo.

● Smontaggio obiettivo

Per smontare l'obiettivo spegnere la fotocamera, quindi premere il pulsante di rilascio obiettivo e ruotarlo come indicato.

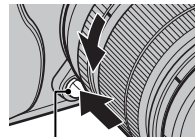

Pulsante di rilascio obiettivo

ⓘ Per evitare l'accumulo di polvere sull'obiettivo o all'interno della fotocamera, sostituire i tappi copri ottica e il tappo protezione corpo macchina della fotocamera quando l'obiettivo non è montato.

● Obiettivi ed altri accessori opzionali

La fotocamera può essere utilizzata con obiettivi dotati di attacco FUJIFILM X ed altri accessori elencati da pagina 129.

Caricare la batteria

Al momento della spedizione, la batteria non è carica. Prima dell'uso, caricare la batteria nel caricabatteria in dotazione.

1 Posizionare la batteria nel caricatore.

Posizionare la batteria nel caricabatterie fornito in dotazione come indicato.

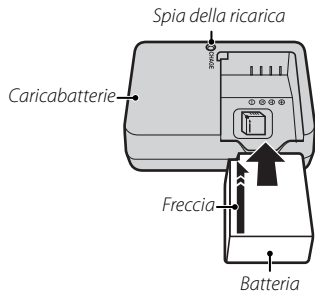

La fotocamera utilizza una batteria ricaricabile NP-W126.

- Il cavo CA in dotazione deve essere usato esclusivamente con il caricabatteria in dotazione. Non utilizzare il caricabatteria in dotazione con altri cavi o il cavo in dotazione con altri dispositivi.

2 Collegare il caricatore.

Inserire il caricatore in una presa elettrica interna. L'indicatore di carica si accende.

Indicatore di carica

L'indicatore di carica mostra lo stato di carica della batteria come segue:

Indicatore di carica	Stato della batteria	Azione
Spento	Batteria non inserita.	Inserire la batteria.
	Batteria completamente carica.	Rimuovere la batteria.
Acceso	Caricamento della batteria.	—
Lampeggiante	Errore della batteria.	Scollegare il caricatore e rimuovere la batteria.

3 Caricare la batteria.

Quando la carica è completa, rimuovere la batteria. Fare riferimento alle specifiche tecniche (149) per i tempi di ricarica (notare che i tempi di ricarica aumentano in presenza di basse temperature).

- ⓘ Scollegare il caricatore quando non è in uso.

Inserimento della batteria e di una memory card

La fotocamera non dispone di una memoria interna; le immagini vengono memorizzate su memory card opzionali SD, SDHC e SDXC (vendute separatamente). Dopo aver caricato la batteria, inserire la batteria e la memory card come illustrato di seguito.

1 Aprire lo sportello del vano batteria.

Far scorrere lo sportello del vano batteria come indicato e aprirlo.

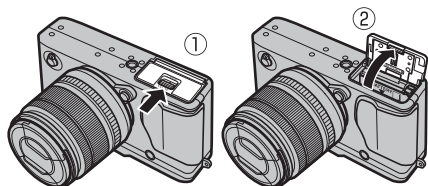

- ① Non aprire lo sportello del vano batteria quando la fotocamera è accesa. La mancata osservanza di questa precauzione potrebbe causare danni ai file immagine o alle memory card.
- ② Non applicare forza eccessiva nell'aprire o chiudere lo sportello del vano batteria.

2 Inserire la batteria.

Premendo su un lato la chiusura a scatto del vano batteria con la batteria, inserire prima i contatti della batteria nella direzione indicata dalla freccia. Assicurarsi che la batteria sia inserita correttamente.

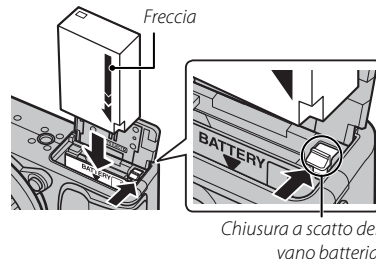

- ① Inserire le batterie rispettando il corretto orientamento. **Non usare la forza né tentare di inserire la batteria capovolta.** La batteria scivolerà facilmente all'interno nell'orientamento corretto.

3 Inserire la memory card.

Tenendo la scheda di memoria nel verso mostrato, farla scorrere fino a farla scattare in posizione sul retro dello slot.

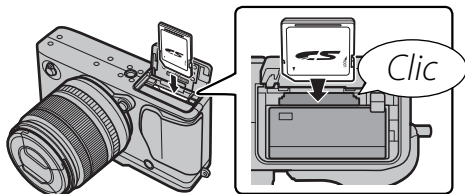

① Assicurarsi che la scheda sia orientata correttamente; non inserire trasversalmente e non applicare forza.

② Le memory card SD/SDHC/SDXC possono essere bloccate, rendendo impossibile la formattazione della scheda o la registrazione e l'eliminazione delle immagini. Prima di inserire una scheda di memoria, far scorrere l'interruttore di protezione da scrittura nella posizione di sblocco.

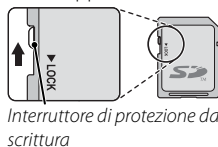

4 Chiudere lo sportello del vano batteria.

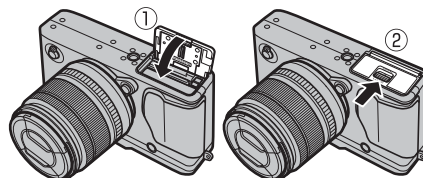

Rimozione della batteria e della memory card

Prima di rimuovere la batteria o la scheda di memoria, **spagnere la fotocamera** e aprire il coperchio del vano batteria.

Per rimuovere la batteria, premere la chiusura a scatto lateralmente e far scivolare la batteria fuori dalla fotocamera come illustrato.

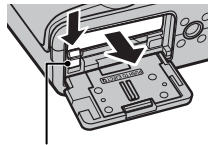

Chiusura a scatto del vano batteria

Per rimuovere la memory card, premerla e rilasciarla lentamente. Ora è possibile rimuovere la scheda manualmente. Quando si rimuove una memory card, questa potrebbe fuoriuscire troppo velocemente. Usare un dito per trattenere la scheda e farla uscire lentamente.

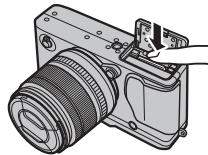

Batterie

- Rimuovere lo sporco dai terminali della batteria con un panno pulito e asciutto. La mancata osservanza di questa precauzione potrebbe compromettere la ricarica della batteria.
- Non attaccare etichette autoadesive o altri oggetti alla batteria. La mancata osservanza di questa precauzione potrebbe rendere impossibile la rimozione della batteria dalla fotocamera.
- Non mettere in corto circuito i terminali della batteria. La batteria potrebbe surriscaldarsi.
- Leggere le avvertenze all'interno della sezione "Alimentazione e batteria" (iv).
- Utilizzare esclusivamente i caricabatterie compatibili con questa batteria. La mancata osservanza di questa precauzione potrebbe determinare il malfunzionamento del prodotto.
- Non rimuovere le etichette della batteria né tentare di dividere o scortecciare la custodia esterna.
- La batteria perde gradualmente la propria carica anche quando non viene usata. Caricare la batteria uno o due giorni prima dell'uso.

■ Memory card compatibili



Le memory card FUJIFILM e SanDisk SD, SDHC e SDXC sono state approvate per l'uso con la fotocamera. Un elenco completo di memory card approvate è disponibile all'indirizzo http://www.fujifilm.com/support/digital_cameras/compatibility/. Il funzionamento non è garantito con altre schede. Non è possibile utilizzare la fotocamera con **xD-Picture Cards** o dispositivi **MultiMediaCard** (MMC).

① Schede di memoria

- **Non spegnere la fotocamera né rimuovere la memory card durante la formattazione o la registrazione o eliminazione di dati dalla scheda.** In caso contrario, la scheda potrebbe danneggiarsi.
- Formattare le memory card prima dell'uso e assicurarsi di riformattare tutte le memory card dopo averle utilizzate in un computer o altro dispositivo. Per ulteriori informazioni sulla formattazione di memory card, fare riferimento a pagina 113.
- Le memory card sono di piccole dimensioni e potrebbero essere ingerite; tenerle lontane dalla portata dei bambini. Se un bambino ingerisce una memory card, rivolgersi immediatamente ad un medico.
- Gli adattatori miniSD o microSD di dimensioni superiori o inferiori alle dimensioni standard delle schede SD/SDHC/SDXC potrebbero non essere espulsi normalmente; se non è possibile espellere la scheda, portare la fotocamera presso un centro assistenza autorizzato. Non rimuovere la scheda con la forza.
- Non applicare etichette alle memory card. Un distacco delle etichette potrebbe causare malfunzionamenti della fotocamera.
- La registrazione dei filmati può essere interrotta con alcuni tipi di schede di memoria SD/SDHC/SDXC. Utilizzare una scheda **CLASS10** o migliore per i filmati e le fotografie con scatto a raffica.
- Quando si formatta una memory card nella fotocamera, viene creata una cartella nella quale sono memorizzate le immagini. Non rinominare o eliminare questa cartella né utilizzare un computer o un altro dispositivo per modificare, eliminare o rinominare i file immagine. Utilizzare sempre la fotocamera per eliminare le immagini; prima di modificare o rinominare i file, copiarli su un computer e modificare e rinominare le copie, non gli originali. Rinominare i file presenti sulla fotocamera potrebbe causare problemi durante la riproduzione.

Accensione e spegnimento della fotocamera



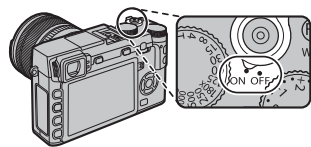

Ruotare l'interruttore **ON/OFF** su **ON** per accendere la fotocamera. Selezionare **OFF** per spegnere la fotocamera.

- ◆ Premere il pulsante  per avviare la riproduzione. Premere il pulsante di scatto a metà corsa per tornare alla modalità di scatto.
 - ◆ La fotocamera si spegne automaticamente se non viene eseguita alcuna operazione nel periodo di tempo selezionato per  **GESTIONE ENERGIA > SPEGN. AUTOM** (📖 109). Per riattivare la fotocamera dopo lo spegnimento automatico, premere il pulsante di scatto a metà corsa o ruotare l'interruttore **ON/OFF** su **OFF**, quindi riportarlo su **ON**.
 - ◆ Per informazioni sulle opzioni all'avvio, fare riferimento a pagina 109.
- ⓘ Impronte digitali e altri segni sull'obiettivo o sul mirino possono influire sulle immagini o sulla visualizzazione tramite il mirino. Mantenere l'obiettivo e il mirino puliti.





Livello batteria

Dopo aver acceso la fotocamera, controllare il livello di carica della batteria nel display.

Indicatore	Descrizione
 (bianco)	Batteria parzialmente scarica.
 (bianco)	Batteria carica per circa due terzi.
 (bianco)	Batteria carica per circa un terzo. Caricare il prima possibile.
 (rosso)	Batteria scarica. Caricare la batteria.
 (lampeggia in rosso)	Batteria completamente scarica. Spegnerne la fotocamera e caricare la batteria.



Configurazione di base

Al primo avvio della fotocamera viene visualizzata una finestra di dialogo per la selezione della lingua. Impostare la fotocamera come descritto di seguito (è possibile reimpostare l'orologio o cambiare la lingua in qualsiasi momento utilizzando le opzioni  **DATA/ORA** o  **言語/LANG**, nel menu impostazioni; per informazioni sulla visualizzazione del menu impostazioni, fare riferimento a pagina 106).

1 Scegliere una lingua.



Evidenziare una lingua e premere **MENU/OK**.



◆ Premere **DISP/BACK** per saltare il passaggio corrente. Qualsiasi passaggio si salti, questo viene visualizzato la volta successiva in cui si accende la fotocamera.

2 Impostare la data e l'ora.



Premere il selettore verso sinistra o verso destra per evidenziare l'anno, il mese, il giorno, l'ora o i minuti e premerlo verso l'alto o verso il basso per apportare modifiche. Per modificare l'ordine di visualizzazione di anno, mese e giorno, evidenziare il formato della data e premere il selettore verso l'alto o verso il basso. Premere **MENU/OK** per tornare alla modalità di scatto una volta completate le impostazioni.





◆ Se la batteria viene rimossa per un periodo prolungato, l'orologio della fotocamera viene azzerato e la finestra di dialogo per la selezione della lingua sarà visualizzata all'accensione della fotocamera.

Modifica delle impostazioni di base

Per modificare la lingua o reimpostare l'orologio:

1 Visualizzare l'opzione desiderata.

Visualizzare il menu di configurazione e selezionare  言語/LANG. per modificare la lingua o  DATA/
ORA per reimpostare l'orologio ( 105).

2 Regolare le impostazioni.

Per scegliere una lingua, evidenziare l'opzione desiderata e premere **MENU/OK**. Per impostare l'orologio, premere il selettore verso sinistra o verso destra per evidenziare l'anno, il mese, il giorno, l'ora o i minuti e premere verso l'alto o verso il basso per apportare modifiche, quindi premere **MENU/OK** quando l'orologio è stato impostato in modo soddisfacente.

Scelta di un display

La fotocamera è dotata di un mirino elettronico (EVF) e di un monitor LCD (LCD). Seguire i passaggi riportati di seguito per scegliere un display.

1 Visualizzare il menu impostazioni.

1.1 Premere **MENU/OK** per visualizzare il menu per la modalità corrente.



1.2 Premere il selettore verso sinistra per evidenziare la scheda per il menu corrente.



1.3 Premere il selettore verso il basso per evidenziare la scheda del menu di configurazione contenente **EVF IMPOSTAZ. EVF/LCD**.



1.4 Premere il selettore verso destra per posizionare il cursore nel menu impostazioni.



2 Selezionare **EVF IMPOSTAZ. EVF/LCD**.





Evidenziare **EVF IMPOSTAZ. EVF/LCD** e premere **MENU/OK**.

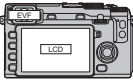

3 Scegliere un display.

Evidenziare una delle seguenti opzioni e premere **MENU/OK**.

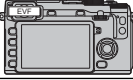

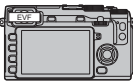
Opzione	Descrizione
 SENS OCC	Selezione automatica del display tramite sensore occhio 
LCD	Solo monitor LCD 
EVF	Solo mirino 
SOLO EVF + 	Solo per il mirino; il sensore occhio attiva e disattiva il display 

Il sensore occhio

Il sensore occhio attiva il mirino quando si poggia l'occhio sul mirino e lo disattiva quando si allontana l'occhio (si noti che il sensore occhio potrebbe attivarsi con oggetti diversi dall'occhio o con fonti di luce rivolte direttamente sul sensore). Se è abilitata la selezione automatica del display, il monitor LCD si accende quando il mirino si disattiva.

Sensore occhio

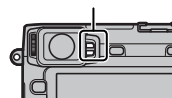

Il display del mirino

Quando è selezionato **ON** per **IMPOSTAZ SCHERMO > ROTAZ. AUTO DISPLAY EVF** nel menu impostazioni (📖 107), gli indicatori nel mirino ruotano automaticamente per rispettare l'orientamento della fotocamera.

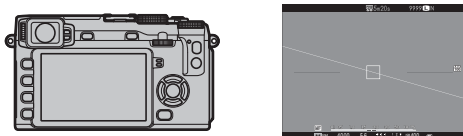

↙ Orientamento modificato da "orizzontale" a "verticale"

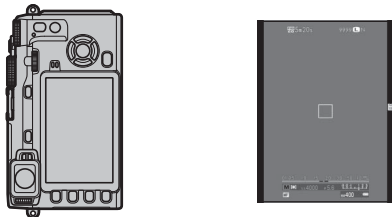

ⓘ Il display nel monitor LCD rimane invariato.

Messa a fuoco tramite il mirino

La fotocamera è dotata di un regolatore diottrico nel campo tra -4 e $+2$ m⁻¹ in modo da adattarsi ai difetti della vista. Ruotare l'unità di controllo regolazione diottrica fino a quando il mirino del display non è nitidamente a fuoco.

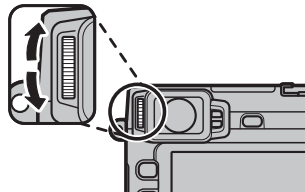

Controllo regolazione diottrica

Regolazione luminosità del display

La luminosità del mirino e del monitor LCD può essere regolata utilizzando le opzioni in **IMPOSTAZ SCHERMO**. Selezionare **LUMINOS. EVF** per regolare la luminosità del mirino (📖 108) o **LUMINOS. LCD** per eseguire la stessa operazione per il monitor LCD (📖 108).

Pulsante DISP/BACK

Il pulsante **DISP/BACK** controlla la visualizzazione degli indicatori nel mirino e nel monitor LCD.

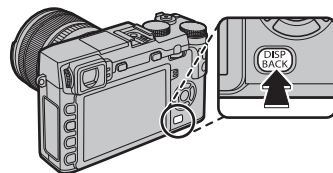

■ Mirino: Scatto

Standard



Informazione off



■ Monitor LCD: Scatto

Standard

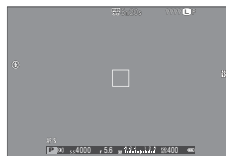

Informazione off

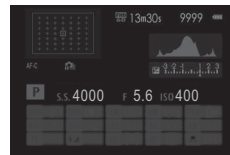

Visualiz. Infor.

■ Personalizzazione del display standard

Per scegliere le voci visualizzate nel display standard:

1 Indicatori display standard.

Premere il pulsante **DISP/BACK** fino a quando non vengono visualizzati gli indicatori standard.

2 Selezionare **VIS. IMPOST. PERS..**

Selezionare **IMPOSTAZ SCHERMO** > **VIS. IMPOST. PERS.** nel menu impostazioni.

3 Scegliere le voci.

Evidenziare le voci e premere **MENU/OK** per selezionare o deselezionare.

- GUIDA INQUAD.
- LIVELLO ELETTRONICO
- QUADRO FUOCO
- INDIC. DISTANZE AF
- INDIC. DISTANZA MF
- ISTOGRAMMA
- MODO RIPRESA
- APERT./VEL. OTT./ISO
- BACKGROUND INFORMAZIONI
- COMPENSAZIONE ESP.
- MODO FUOCO
- FOTOMETRIA
- TIPO OTTURATORE
- FLASH
- MODO CONTINUO
- MODO STABILIZZ.IMM.DOPPIO
- BIL. BIANCO
- SIMULAZIONE FILM
- GAMMA DINAMICA
- FOTOGRAMMI RIMASTI
- DIMENS. IMMAG./QUALITÀ
- MOD. FILM. E TEMPO REG.
- LIVELLO BATTERIA

4 Salvare le modifiche.

Premere **DISP/BACK** per salvare le modifiche.

5 Uscire dai menu.

Premere **DISP/BACK** in base alle necessità per uscire dai menu e tornare alla visualizzazione di ripresa.

- ◆ Vedere a pagina 7 per le posizioni di queste voci nei display.

Orizzonte virtuale

Selezionando **LIVELLO ELETTRONICO** viene visualizzato un orizzonte virtuale. La fotocamera è a livello quando le due linee si sovrappongono.

❖ L'orizzonte virtuale potrebbe non essere visualizzato se l'obiettivo della fotocamera è puntato verso l'alto o verso il basso.

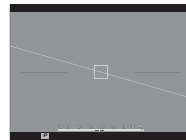

Mirino/monitor LCD: Riproduzione

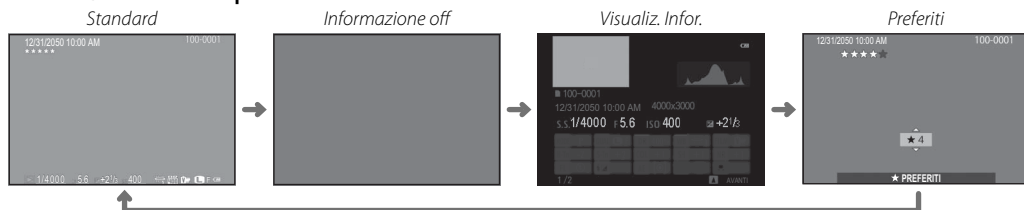

Istogrammi

Gli istogrammi mostrano la distribuzione dei toni nell'immagine. La luminosità è indicata sull'asse orizzontale, il numero di pixel è indicato sull'asse verticale.

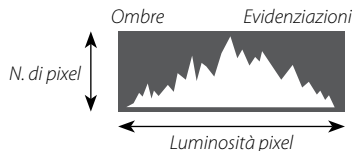

Esposizione ottimale: I pixel sono distribuiti su una curva uniforme su tutta la gamma dei toni.



Sovraesposta: I pixel sono raggruppati sul lato destro del grafico.



Sottoesposta: I pixel sono raggruppati sul lato sinistro del grafico.



Fotografia di base e riproduzione

Scatto di fotografie

In questa sezione viene descritto come scattare foto con il programma AE (modalità **P**). Vedere le pagine 48–50 per informazioni sulle modalità **S**, **A** e **M** e le pagine 51 e 52 per informazioni sulle opzioni disponibili in modalità auto.

1 Regolare le impostazioni per il programma AE.

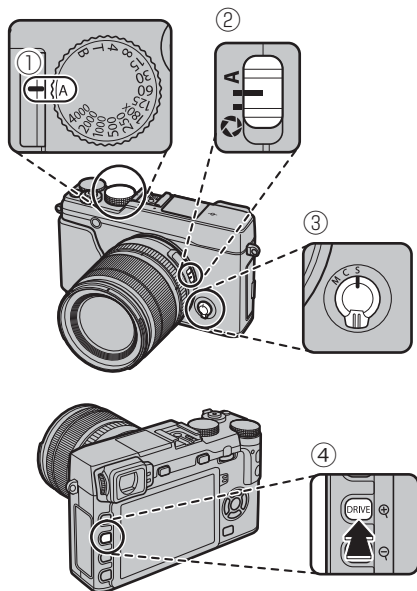

- ① **Tempo di posa** (📖 47): Selezionare **A** (auto)
- ② **Diaframma** (📖 47): Selezionare **A** (auto)
- ③ **Modalità di messa a fuoco** (📖 68): Selezionare **S** (AF singolo)
- ④ **Modalità drive** (📖 60): Selezionare (FERMO IMMAGINE)

Assicurarsi che **P** compaia sul display.

- ④ Se **AUTO** viene visualizzato in rosso, premere un pulsante funzione (per impostazione predefinita, **Fn2/AUTO**) per uscire dalla modalità auto (📖 51).

📌 Si consiglia di utilizzare la stabilizzazione dell'immagine (📖 12).

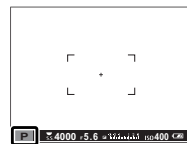

Il pulsante **Q**

Il pulsante **Q** può essere utilizzato per visualizzare e regolare le impostazioni della fotocamera (📖 41).

2 Preparare la fotocamera.

Mantenere ferma la fotocamera con entrambe le mani e portare i gomiti vicino al corpo. Scossoni o mani tremolanti possono sfocare le vostre foto.



Per evitare foto non messe a fuoco o troppo scure (sottoesposte), tenere dita e altri oggetti lontano dall'obiettivo, dal flash e dalla spia di illuminazione AF-assist.



3 Inquadrare la foto.

Obiettivi con ghiera zoom

Utilizzare la ghiera zoom per inquadrare l'immagine nel display.

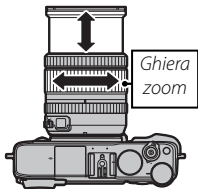

4 Messa a fuoco.

Inquadrare l'immagine con il soggetto al centro del display e premere il pulsante di scatto a metà corsa per mettere a fuoco.



♦ Se il soggetto è scarsamente illuminato, la spia di illuminazione AF-assist potrebbe accendersi (☞ 92).

Se la fotocamera è in grado di mettere a fuoco, emetterà due segnali acustici e l'indicatore di messa a fuoco e l'area di messa a fuoco si illumineranno in verde. La messa a fuoco e l'esposizione si bloccano quando il pulsante di scatto viene premuto a metà corsa.

Se la fotocamera non è in grado di mettere a fuoco, la cornice di messa a fuoco diventerà rossa, verrà visualizzato **!AF** e l'indicatore di messa a fuoco lampeggerà in bianco.

5 Scattare.

Premere delicatamente il pulsante di scatto fino in fondo per scattare la foto.



Visualizzazione delle immagini

Visualizzazione delle immagini a tutto schermo

Le immagini possono essere visualizzate sul mirino o sul monitor LCD. Quando si scattano immagini importanti, eseguire uno scatto di prova e controllare i risultati.

Per visualizzare le immagini a tutto schermo, premere .

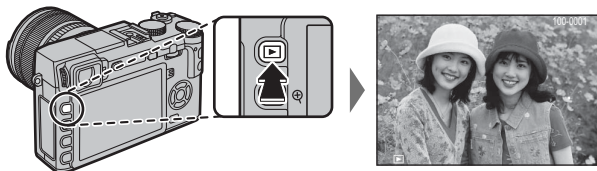

Ulteriori immagini possono essere visualizzate premendo il selettore verso sinistra o verso destra o ruotando la ghiera di comando. Premere il selettore o ruotare la ghiera verso destra per visualizzare le immagini nell'ordine di registrazione, verso sinistra per visualizzarle in ordine inverso. Tenere premuto il selettore per scorrere rapidamente fino all'immagine desiderata.



- ◆ Le immagini scattate utilizzando altre fotocamere sono contrassegnate con l'icona  ("immagine regalo") per avvertire che le stesse potrebbero non essere visualizzate correttamente e che lo zoom in riproduzione potrebbe non essere disponibile.

Preferiti: Valutazione delle immagini

Per valutare l'immagine corrente, premere **DISP/BACK** e premere il selettore in alto e in basso per selezionare da zero a cinque stelle.

Visualizzazione di informazioni sulle foto

Il display informazioni sulle foto cambia ogni volta che viene premuto il selettore in alto.

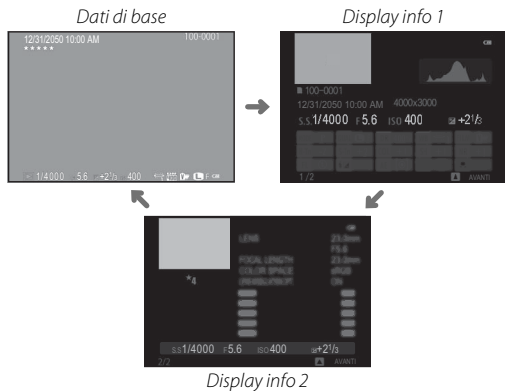

- ❖ Ruotare la ghiera di comando per visualizzare altre immagini.

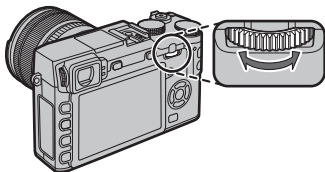

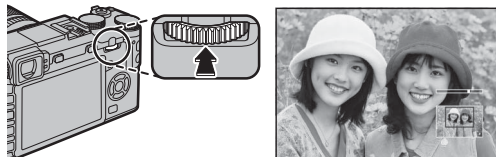

● Ingrandimento del punto di messa a fuoco

Premere il centro della ghiera di comando per ingrandire il punto di messa a fuoco. Premere nuovamente il centro della ghiera di comando per tornare alla riproduzione a pieno formato.



Zoom durante la riproduzione

Premere  per ingrandire l'immagine corrente,  per ridurla (per visualizzare più immagini, premere  34). Quando le immagini vengono ingrandite, è possibile utilizzare il selettore per visualizzare le aree dell'immagine non visibili correntemente sul display. Premere **DISP/BACK** o **MENU/OK** per uscire dallo zoom.

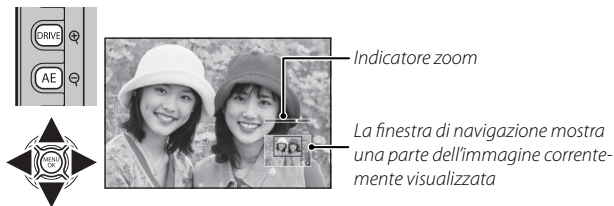



- Il rapporto di zoom massimo varia in base alle dimensioni dell'immagine ( 93). Lo zoom durante la riproduzione non è disponibile per copie tagliate o ridimensionate salvate alla dimensione di **640**.

Riproduzione di più immagini

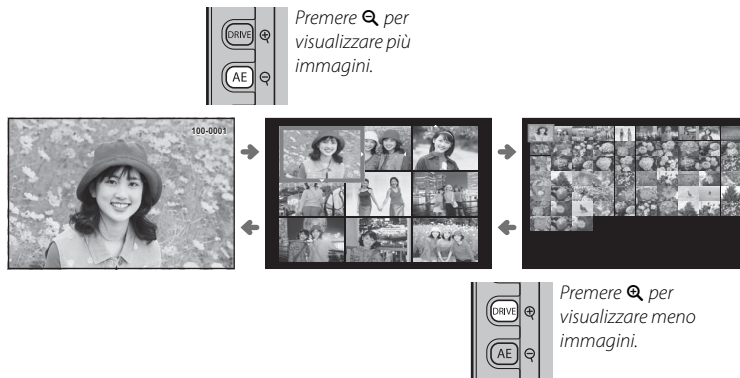
Per modificare il numero di immagini visualizzate, premere  quando un'immagine è visualizzata a schermo intero.





Utilizzare il selettore per evidenziare le immagini e premere **MENU/OK** per visualizzare l'immagine evidenziata a pieno formato (per effettuare un ingrandimento dell'immagine selezionata, premere  quando l'immagine è visualizzata a pieno formato;  33). Durante le visualizzazioni di nove e cento immagini, premere il selettore in alto o in basso per visualizzare altre immagini.

Eliminazione delle immagini

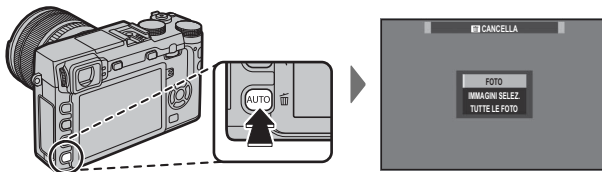
Per cancellare singole immagini, immagini multiple selezionate o tutte le immagini, premere il pulsante  quando un'immagine è visualizzata a pieno formato e scegliere una delle seguenti opzioni. *Si noti che le immagini eliminate non possono essere recuperate. Prima di continuare, copiare le immagini importanti su un computer o su un altro dispositivo di memorizzazione.*



Opzione	Descrizione
FOTO	Premere il selettore a sinistra o a destra per scorrere tra le immagini e premere MENU/OK per eliminare l'immagine corrente (non viene visualizzata nessuna finestra di conferma).
IMMAGINI SELEZ.	Evidenziare le immagini e premere MENU/OK per selezionare o deselezionare (le immagini incluse in un album o in un ordine di stampa sono indicate da ). Quando l'operazione è completa, premere DISP/BACK per visualizzare una finestra di conferma, poi evidenziare OK e premere MENU/OK per eliminare le immagini selezionate.
TUTTE LE FOTO	Viene visualizzata una finestra di conferma; evidenziare OK e premere MENU/OK per eliminare tutte le immagini non protette. Premendo DISP/BACK si annulla l'eliminazione; si noti che tutte le immagini eliminate prima della pressione del pulsante non possono essere recuperate.

- ❖ Le immagini protette non possono essere eliminate. Rimuovere la protezione dalle immagini se si desidera eliminarle ( 101).
- ❖ È altresì possibile eliminare le immagini tramite  **CANCELLA** dal menu di riproduzione.
- ❖ Se viene visualizzato un messaggio in cui è indicato che le immagini selezionate sono parte di un ordine di stampa DPOF, premere **MENU/OK** per eliminare le immagini.

Uso del flash

Utilizzare il flash integrati per avere una maggiore illuminazione quando si scatta di notte o in luoghi chiusi poco illuminati.





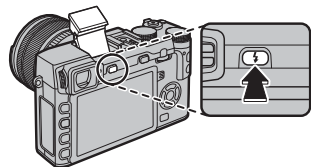

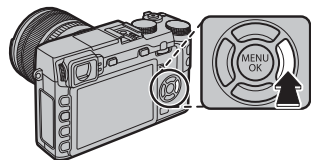

1 Premere il pulsante  per azionare il flash.

- ① Il flash potrebbe venire a contatto con accessori montati sull'attacco flash. Se necessario, rimuovere gli accessori prima di azionare il flash.



2 Premere il pulsante (**Fn5**) funzione per visualizzare le opzioni indicate di seguito, quindi utilizzare il selettore per evidenziare un'opzione e premere **MENU/OK** per selezionare.



Modalità	Descrizione
AUTO (FLASH AUTOMATICO)/  (RID. OCCHI ROSSI)*	Il flash si attiva quando necessario. Consigliato nella maggior parte delle situazioni.
 (FLASH FORZATO)/  (FLASH FORZATO)*	Il flash si attiva ogni volta che viene scattata una foto. Utilizzare questa opzione con soggetti in controluce o per ottenere una colorazione naturale quando si scatta in condizioni di luce chiara.
 (SLOW SYNCHRO)/  (OCCHI ROS & SLOW)*	Utilizzare questa opzione per catturare sia il soggetto principale che lo sfondo in condizioni di luce bassa (osservare che le scene fortemente illuminate potrebbero risultare sovraesposte).
 (SINCRO 2' TENDINA)/  (SINCRO 2' TENDINA)*	Il flash si attiva immediatamente prima che l'otturatore si chiuda.
 (COMMANDER)	Il flash integrato può essere utilizzato per controllare le unità flash in remoto opzionali.
 (FLASH DISATTIV.)	Il flash non si attiva neppure se il soggetto è scarsamente illuminato. Si consiglia di utilizzare un treppiede.

* La rimozione occhi rossi è disponibile con queste modalità se è attivo il rilevam. volto intelligente (📷 91) e la rimozione occhi rossi è accesa (📷 96). La rimoz. occhi rossi consente di ridurre gli "occhi rossi" provocati quando la luce del flash viene riflessa dalla retina del soggetto come mostrato nella figura a destra.



- ① In base alla distanza dal soggetto, alcuni obiettivi potrebbero produrre delle ombre nelle foto scattate con il flash.
- ❖ L'abbassamento del flash spegne il flash stesso (Ⓢ) e impedisce che esso si attivi anche quando il soggetto è scarsamente illuminato; si raccomanda l'utilizzo di un treppiede. Abbassare il flash quando è vietato utilizzare il flash o per catturare la luce naturale in condizioni di luce debole. Consigliamo inoltre di abbassare il flash quando la fotocamera è spenta.
- ❖ Se viene visualizzato  quando il pulsante di scatto viene premuto a metà corsa, il flash si attiva quando si scatta la fotografia.
- ❖ Eccetto che in modalità commander, il flash potrebbe accendersi diverse volte durante ogni singolo scatto. Non muovere la fotocamera fino al termine dello scatto.

Velocità di sincronizzazione del flash

Il flash si sincronizza con l'otturatore con tempi di $\frac{1}{180}$ s o più lenti.

Unità flash opzionali

La fotocamera può essere utilizzata anche con le unità flash montate sull'attacco FUJIFILM. Non usare unità flash di terzi che applicano più di 300 V sull'attacco del flash.

Registrazione video di base e riproduzione

Registrazione di filmati

La fotocamera può essere utilizzata per registrare brevi filmati in alta definizione. Il suono viene registrato in stereo tramite il microfono integrato; non ostruire il microfono durante la registrazione.

- 1 Premere il pulsante funzione (**Fn7/Fn**) per avviare la registrazione.

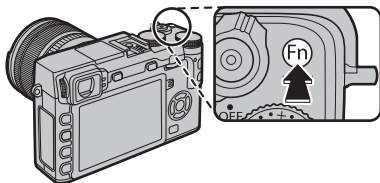

Indicatore di registrazione



Tempo rimanente

- 2 Premere nuovamente il pulsante per terminare la registrazione. La registrazione termina automaticamente quando viene raggiunta la lunghezza massima o quando la scheda di memoria è piena.

- Lo zoom può essere regolato durante la registrazione.

- La sensibilità, le dimensioni e la frequenza dei fotogrammi possono essere selezionate utilizzando l'opzione **IMP FILMATO** (96). La modalità di messa a fuoco viene selezionata mediante il selettore della modalità di messa a fuoco (68); per la regolazione continua della messa a fuoco, selezionare **C** o scegliere **S**, quindi abilitare il rilevamento intelligente del volto (91). Il rilevamento intelligente del volto non è disponibile in modalità di messa a fuoco **M**.
- Durante la registrazione, la compensazione dell'esposizione può essere regolata fino a ± 2 EV.
- La spia di stato si accende durante la registrazione di filmati.
- Il microfono potrebbe recepire i disturbi dell'obiettivo e altri suoni emessi dalla fotocamera durante la registrazione.
- Nei filmati contenenti soggetti molto chiari possono apparire strisce verticali o orizzontali. Ciò è normale e non indica un malfunzionamento.

Profondità di campo

Regolare il diaframma prima che la registrazione abbia inizio. Scegliere numeri *f* bassi per attenuare i dettagli dello sfondo.

Uso di un microfono esterno

Il suono può essere registrato con microfoni esterni che si collegano mediante jack da 2,5 mm di diametro; microfoni che richiedono alimentazione bus non possono essere utilizzati. Per ulteriori dettagli, consultare il manuale del microfono.

- La finestra di dialogo mostrata a destra viene visualizzata quando il microfono è collegato al connettore microfono/telecomando per lo scatto a dist. Premere **MENU/OK** e selezionare **MIC./SCATTO DIST.** >  **MIC.**

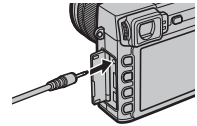

Visualizzazione di filmati

Durante la riproduzione, i filmati vengono visualizzati come mostrato a destra. Durante la visualizzazione del video è possibile eseguire le seguenti operazioni:

Operazione	Descrizione
Avvio/pausa riproduzione	Premere il selettore in basso per avviare la riproduzione. Premere nuovamente per mettere in pausa. Mentre la riproduzione è in pausa, si può premere il selettore verso sinistra o verso destra per riavvolgere o per avanzare di una foto alla volta.
Fine riproduzione	Premere il selettore in alto per terminare la riproduzione.
Regolazione velocità	Premere il selettore verso sinistra o verso destra per regolare la velocità di riproduzione durante la riproduzione.
Regolazione del volume	Premere MENU/OK per mettere in pausa la riproduzione e visualizzare i comandi del volume. Premere il selettore in alto o in basso per regolare il volume; premere di nuovo MENU/OK per riprendere la riproduzione. È inoltre possibile regolare il volume utilizzando l'opzione IMPOSTAZ SUONI > VOLUME PLAY (☰ 107).



Icona del filmato

Lo stato è indicato nel display durante la riproduzione.

- ① Non coprire l'altoparlante durante la riproduzione.
- ① Non sarà possibile riprodurre il suono se **OFF** viene selezionato per **AUDIO e FLASH** (☰ 106).

Barra di stato



Velocità di riproduzione

Premere il selettore verso sinistra o verso destra per regolare la velocità di riproduzione durante la riproduzione. La velocità viene indicata dal numero di frecce (▶ o ◀).

Freccia



Pulsante Q (menu rapido)

Uso del pulsante Q

Premere **Q** per un rapido accesso alle opzioni selezionate.

Il display del menu rapido

Con le impostazioni predefinite, il menu rapido contiene le seguenti voci.

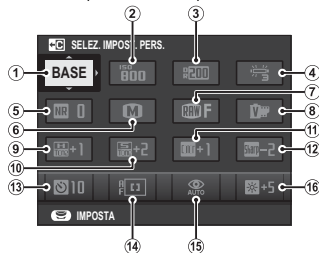

①	SELEZ. IMPOST. PERS.	84	⑨	TONO ALTE LUCI	94
②	ISO	75	⑩	TONO OMBRE	94
③	GAMMA DINAMICA	93	⑪	COLORE	94
④	WB BIL. BIANCO	82	⑫	NITIDEZZA	94
⑤	NR RIDUZIONE DISTURBO	94	⑬	AUTOSCATTO	79
⑥	DIMENSIONI IMM.	93	⑭	MODALITA' AF	71
⑦	QUALITÀ IMM.	93	⑮	MODO FLASH	36
⑧	SIMULAZIONE FILM	59	⑯	LUMINOS. EVF/LCD	108

Le impostazioni di bil. bianco **PERSONALIZZATO** e **TEMPERATURA COLORE** non sono accessibili usando il pulsante **Q**. Utilizzare un pulsante funzione o il menu di scatto.

Il menu rapido mostra le opzioni attualmente selezionate per le voci ②—⑯, le quali possono essere modificate come descritto a pagina 43. La voce **SELEZ. IMPOST. PERS.** (voce ①) mostra il gruppo impostazioni personalizzate attuale:

- **BASE**: Nessun gruppo impostazioni personalizzate selezionato.
- **C 1 — C 7**: Selezionare un gruppo per visualizzare le impostazioni salvate utilizzando l'opzione **MODIF./SALVA IMPOST. PERS. SETTING** nel menu di ripresa (94).

Visualizzazione e modifica delle impostazioni

1 Premere **Q** per visualizzare il menu rapido durante uno scatto.

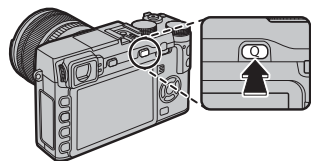

2 Usare il selettore per evidenziare le voci e ruotare la ghiera di comando per cambiarle.



3 Premere **Q** per uscire al termine delle impostazioni.

Modifica del menu rapido

Per scegliere le voci visualizzate nel menu rapido:

- 1 Tenere premuto il pulsante **Q** durante le riprese.

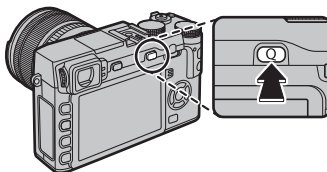

- 2 Verrà visualizzato il menu rapido; utilizzare il selettore per evidenziare la voce che si desidera modificare e premere **MENU/OK**. Verrà data la seguente scelta di elementi da assegnare alla posizione selezionata:

- | | | | |
|------------------------|--------------------|--------------------|--------------------|
| • SELEZ. IMPOST. PERS. | • SIMULAZIONE FILM | • FOTOMETRIA | • ISO VIDEO |
| • ISO | • TONO ALTE LUCI | • MODALITA' AF | • REGOL. LIV. MIC. |
| • GAMMA DINAMICA | • TONO OMBRE | • MODO FLASH | • AUDIO e FLASH |
| • BIL. BIANCO | • COLORE | • COMPENSAZ. FLASH | • LUMINOS. EVF/LCD |
| • RIDUZIONE DISTURBO | • NITIDEZZA | • MODALITA' IS | • TIPO OTTURATORE |
| • DIMENSIONI IMM. | • AUTOSCATTO | • ASSIST. MF | • NESSUNA |
| • QUALITÀ IMM. | • RILEVAM. VOLTO | • MOD. FILM. | |

- ◆ Selezionare **NESSUNA** per non assegnare alcuna opzione alla posizione selezionata. Quando è selezionato **SELEZ. IMPOST. PERS.**, le impostazioni correnti vengono mostrate nel menu rapido dall'etichetta **BASE**.

- 3 Evidenziare la voce desiderata e premere **MENU/OK** per assegnarla alla posizione selezionata.

- ◆ Il menu rapido può essere inoltre modificato mediante l'opzione **PULSANTE/IMPOST. GHIERA > MOD./SALVA MENU RAPIDO** nel menu di configurazione (☰ 109).

Pulsanti Fn (funzione)

Utilizzo dei pulsanti funzione

Le funzioni assegnate a ciascun pulsante funzione possono essere selezionate tenendo premuto il pulsante. Le opzioni predefinite sono mostrate di seguito:

Pulsante **Fn1/AE**

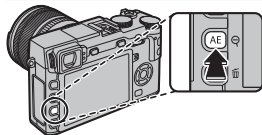

Fotometria (☞ 58)

Pulsante **Fn2/AUTO**

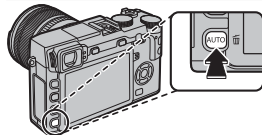

Modalità automatica on/off
(☞ 51)

Pulsante **Fn3**

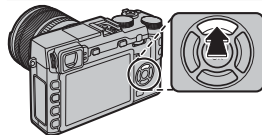

Modalità AF (☞ 71)

Pulsante **Fn4**

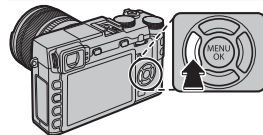

Simulazione film (☞ 59)

Pulsante **Fn5**

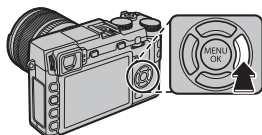

Modalità flash (☞ 36)

Pulsante **Fn6**

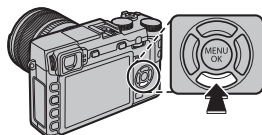

Selezione della cornice di messa a fuoco
(☞ 72)

Pulsante **Fn7/Fn**

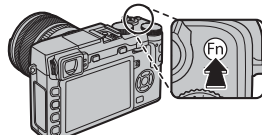

Registrazione di filmati (☞ 38)

Assegnazione delle funzioni ai pulsanti funzione

Per assegnare le funzioni ai pulsanti funzione, tenere premuto il pulsante **DISP/BACK** finché il menu che segue viene visualizzato. Selezionare i pulsanti per selezionare le loro funzioni.

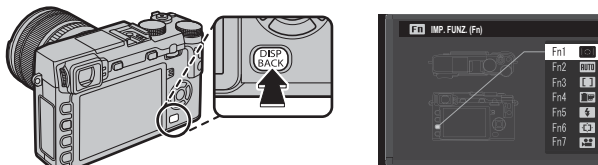

- ANTEPR. PROF. CAMPO (📖 49)
 - ISO (📖 75)
 - AUTOSCATTO (📖 79)
 - DIMENSIONI IMM. (📖 93)
 - QUALITÀ IMM. (📖 93)
 - GAMMA DINAMICA (📖 93)
 - SIMULAZIONE FILM (📖 59)
 - BIL. BIANCO (📖 82)
 - FOTOMETRIA (📖 58)
 - MODALITÀ AF (📖 71)
 - AREA MESSA A FUOCO (📖 72)
 - MODO FLASH (📖 36)
 - COMPENSAZ. FLASH (📖 96)
 - SELEZ. IMPOST. PERS. (📖 84)
 - VIDEO (📖 38)
 - RILEVAM. VOLTO (📖 91)
 - RAW (📖 77)
 - IMPOST. APERTURA (📖 97)
 - COMUNIC. WIRELESS (📖 117)
 - TIPO OTTURATORE (📖 98)
 - ANTEPR. ESP. MAN. (📖 107)
 - ANTEPRIMA EFFETTO IMM. (📖 108)
 - IMPOSTAZ. GHIERA COMANDO (📖 109)
 - MODALITÀ AUTOMATICA ON/OFF (📖 51)
 - IMPOSTAZ. EVF/LCD (📖 24)
 - NESSUNA
- ❖ Per disabilitare il pulsante selezionato, scegliere **NESSUNA**.
- ❖ Inoltre è possibile visualizzare le opzioni per uno qualsiasi dei pulsanti funzione premendo e tenendo premuto il pulsante.
- ❖ Le funzioni assegnate ai pulsanti funzione possono inoltre essere selezionate tramite **📖 PULSANTE/IMPOST. GHIERA > IMP. FUNZ. (Fn)** (📖 109).

■ Programma AE (P)

Per far sì che la fotocamera regoli sia la velocità dell'otturatore che l'apertura in modo da raggiungere un'esposizione ottimale, impostare la velocità dell'otturatore e l'apertura su

A. Sul display viene visualizzato **P.**

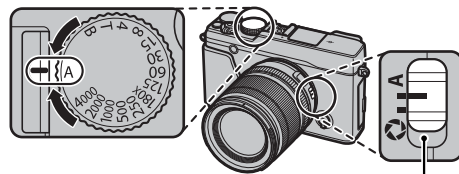

Interruttore modalità diaframma

- ① Se **AUTO** viene visualizzato in rosso, premere un pulsante funzione (per impostazione predefinita, **Fn2/AUTO**) per uscire dalla modalità auto (📖 51).
- ① Se il soggetto si trova al di fuori della gamma di misurazione della fotocamera, i display velocità otturatore e diaframma visualizzano “---”.

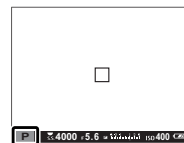

● Cambio programma

Se lo si desidera, è possibile ruotare la ghiera di comando per selezionare altre combinazioni di tempo di posa e apertura diaframma senza alterare l'esposizione (modifica impostazione). I nuovi valori per tempo di posa e diaframma vengono visualizzati in giallo. Il cambio programma non è disponibile quando si usa un flash che supporta auto TTL, o quando è selezionata un'opzione auto per **D-Ring GAMMA DINAMICA** nel menu di ripresa (📖 93). Per annullare il cambio di programma, spegnere la fotocamera.

- 🔍 Per informazioni sul ruolo della ghiera di comando quando la fotocamera è utilizzata con obiettivi non dotati di una ghiera diaframma, vedere “Obiettivi senza ghiera diaframma” (📖 11).

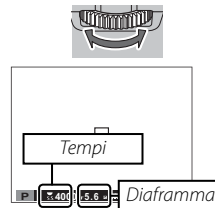

■ Priorità otturatore AE (S)

Per regolare manualmente il tempo di posa mentre la fotocamera seleziona l'apertura per un'esposizione ottimale, impostare l'apertura su **A** e utilizzare la ghiera del tempo di posa. Nel display viene visualizzato **S**.

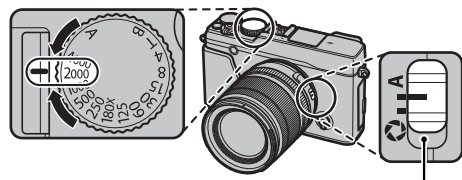

Interruttore modalità diaframma

① Se **AUTO** viene visualizzato in rosso, premere un pulsante funzione (per impostazione predefinita, **Fn2/AUTO**) per uscire dalla modalità auto (📖 51).

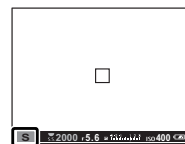

- ❖ Con impostazioni diverse da **180X**, il tempo di posa può essere regolato anche in incrementi di $\frac{1}{3}$ EV ruotando la ghiera di comando. Il tempo di posa può essere regolato anche mentre il pulsante di scatto viene premuto a metà corsa.
- ❖ Per informazioni sul ruolo della ghiera di comando quando la fotocamera è utilizzata con obiettivi non dotati di una ghiera diaframma, vedere "Obiettivi senza ghiera diaframma" (📖 11).
- ① Se non è possibile ottenere un'esposizione adeguata con i tempi selezionati, il diaframma viene visualizzato in rosso quando il pulsante di scatto è premuto a metà corsa. Regolare i tempi fino a raggiungere l'esposizione adeguata.
- ① Se il soggetto si trova al di fuori della gamma di misurazione della fotocamera, il display del diaframma visualizza "----".

■ Priorità diaframma AE (A)

Per regolare manualmente l'apertura consentendo alla fotocamera di selezionare il tempo di posa per un'esposizione ottimale, ruotare la ghiera del tempo di posa su **A** e regolare l'apertura come desiderato. Nel display viene visualizzato **A**.

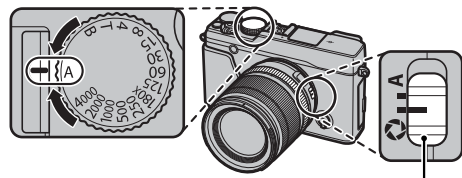

Interruttore modalità diaframma

❗ Se **AUTO** viene visualizzato in rosso, premere un pulsante funzione (per impostazione predefinita, **Fn2/AUTO**) per uscire dalla modalità auto (🗨️ 51).

👉 L'apertura può essere regolata anche mentre il pulsante di scatto viene premuto a metà corsa.

❗ Se non è possibile ottenere un'esposizione adeguata con il diaframma selezionato, i tempi verranno visualizzati in rosso quando il pulsante di scatto è premuto a metà corsa. Regolare il diaframma fino ad ottenere l'esposizione adeguata.

❗ Se il soggetto si trova al di fuori della gamma di misurazione della fotocamera, il display dei tempi visualizza "---".

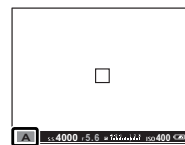

● Anteprima della profondità di campo

Quando **ANTEPR. PROF. CAMPO** viene assegnata a un pulsante funzione (🗨️ 45), premendo il pulsante si arresta il diaframma all'impostazione selezionata, consentendo di visualizzare l'anteprima della profondità di campo nel display.

La profondità di campo può anche essere visualizzata in anteprima utilizzando l'indicatore di profondità di campo nel display standard. Premere **DISP/BACK** per scorrere le modalità di visualizzazione fino a quando non vengono visualizzati gli indicatori standard.

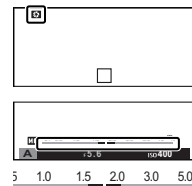

Profondità di campo

■ Esposizione manuale (M)

L'esposizione può essere modificata rispetto al valore selezionato dalla fotocamera impostando sia la velocità dell'otturatore che l'apertura su valori diversi da **A**. Nel display viene visualizzato **M**.

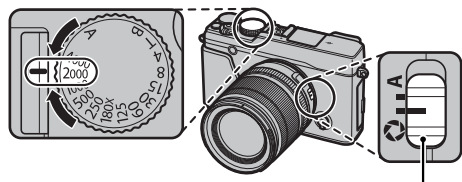

Interruttore modalità diaframma

❶ Se **AUTO** viene visualizzato in rosso, premere un pulsante funzione (per impostazione predefinita, **Fn2/AUTO**) per uscire dalla modalità auto (🗨 51).

❷ Con impostazioni diverse da **180X**, il tempo di posa può essere regolato anche in incrementi di $\frac{1}{3}$ EV ruotando la ghiera di comando.

❸ Il display di esposizione manuale comprende un indicatore di esposizione che mostra la quantità di immagine sottoesposta o sovraesposta in base alle impostazioni correnti.

❹ Per informazioni sul ruolo della ghiera di comando quando la fotocamera è utilizzata con obiettivi non dotati di una ghiera diaframma, vedere "Obiettivi senza ghiera diaframma" (🗨 11).

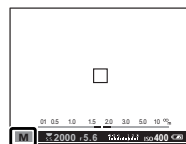

● Anteprima dell'esposizione

Per visualizzare l'anteprima dell'esposizione nel monitor LCD, selezionare **ON** per **IMPOSTAZ SCHERMO > ANTEPR. ESP. MAN..** Selezionare **OFF** quando si utilizza il flash, o in altre occasioni in cui l'esposizione potrebbe cambiare durante lo scatto dell'immagine.



Modalità auto

Premere un tasto di funzione (per impostazione predefinita, **Fn2/AUTO**) per selezionare una modalità automatica nella quale la fotocamera regola automaticamente le impostazioni in base alla scena o alle condizioni di ripresa.



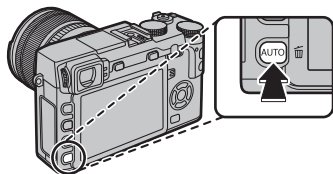

- 1 Premere il pulsante funzione (**Fn2/AUTO**) per abilitare la modalità automatica.



- ① **AUTO** viene visualizzato in rosso quando è selezionata la modalità automatica.

- 2 Premere **MENU/OK** in modalità di scatto per visualizzare il menu di scatto. Premere il selettore in alto o in basso per evidenziare **MODALITA'** e premere **MENU/OK** (☰ 90).
- 3 Premere il selettore verso l'alto o verso il basso per evidenziare l'opzione desiderata e premere **MENU/OK** per selezionare.

Modalità	Descrizione
RS AUTO AVANZATO	La fotocamera ottimizza automaticamente le impostazioni per adattarsi alla scena (☰ 52).
RITRATTO	Scegliere per i ritratti.
AMMORBIDIRE VOLTO	Consente di processare i ritratti per conferire al soggetto una carnagione naturale e uniforme.
PAESAGGIO	Scegliere questa modalità per scatti diurni di edifici e paesaggi.
SPORT	Scegliere quando si fotografano soggetti in movimento.
NOTTE	Scegliere questa modalità per scene notturne o al crepuscolo scarsamente illuminate.
NOTTE (CAV.TO)	Scegliere questa modalità per velocità lente dell'otturatore quando si eseguono scatti notturni.
FUOCHI ART.	Sono utilizzate velocità otturatore lente per catturare lo scoppio di luce in espansione dei fuochi d'artificio.
TRAMONTO	Scegliere questa modalità per registrare i colori vivaci di albe e tramonti.
NEVE	Scegliere questa modalità per scatti nitidi e chiari che catturano la luminosità delle scene dominate da neve bianca splendente.

Modalità	Descrizione
 SPIAGGIA	Scegliere questa modalità per scatti nitidi e chiari che catturano la luminosità delle spiagge illuminate dal sole.
 SUBACQUEO	Riduce la dominante blu tipicamente associata con luce subacquea.
 PARTY	Per catturare la luce di sfondo in interni in condizioni di luce bassa.
 MACRO FIORE	Impostazione Macro e colori saturi.
 TESTO	Scegliere per scattare immagini nitide di testo o disegni nella stampa.

SR+ RS AUTO AVANZATO

La scena selezionata dalla fotocamera in modalità  **SR+ RS AUTO AVANZATO** viene indicata da un'icona sul display.

 **AUTO**

 **PAESAGGIO**

 **NOTTE**

 **NOTTE (CAV.TO)**

 **MACRO**

 **TRAMONTO**

 **CIELO**

 **CIELO & VEGETAZIONE**

 **RITRATTO CONTROLUCE**

 **RITRATTO & MOVIMENTO**

 **SPIAGGIA**

 **NEVE**

 **VEGETAZIONE**

 **RITRATTO**

 **OGGETTO IN MOVIMENTO**

 **RITRATTO CONTROLUCE & MOV**



- ⓘ La modalità selezionata potrebbe variare in base alle condizioni di ripresa. Se la modalità e il soggetto non corrispondono, selezionare una scena manualmente.

Esposizioni prolungate (T/B)

Selezionare una velocità dell'otturatore **T** (tempo) o **B** (bulb) per esposizioni prolungate.

- ◆ Si consiglia l'utilizzo di un treppiede per evitare che la fotocamera si sposti durante l'esposizione.
- ◆ Per ridurre i "disturbi" (macchiettatura) nelle esposizioni prolungate, selezionare **ON** per **NR x ESPOS. LUNGA** nel menu di scatto (📖 94). Ciò potrebbe incrementare il tempo necessario per la registrazione delle immagini dopo lo scatto.

Tempo (T)

1 Ruotare la ghiera velocità otturatore su **T**.



2 Ruotare la ghiera di comando per scegliere il tempo di esposizione.



3 Premere il pulsante di scatto fino in fondo per scattare un'immagine con i tempi selezionati. Viene visualizzato un conto alla rovescia mentre l'esposizione è in corso.



- ◆ Per informazioni sul ruolo della ghiera di comando quando la fotocamera è utilizzata con obiettivi non dotati di una ghiera diaframma, vedere "Obiettivi senza ghiera diaframma" (📖 11).

Bulb (B)

1 Ruotare la ghiera velocità otturatore su **B**.



2 Premere il pulsante di scatto fino in fondo. L'otturatore rimane aperto fino a 60 minuti quando si preme il pulsante otturatore; il display visualizza il tempo trascorso da quando è cominciata l'esposizione.



- ◆ Selezionare un diaframma di **A** ad una velocità otturatore fissa di 30 s.

Uso di un telecomando per lo scatto a distanza

Può essere utilizzato un telecomando per lo scatto a distanza RR-90 opzionale per esposizioni prolungate. Per ulteriori informazioni, fare riferimento al manuale fornito in dotazione con l'RR-90.

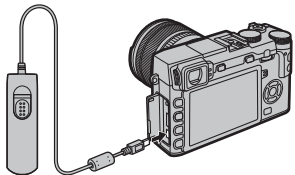

● Telecomando per lo scatto a distanza realizzato da produttori terzi

- I telecomandi per lo scatto a distanza di terzi (disponibili presso rivenditori terzi) possono essere collegati come indicato di seguito.

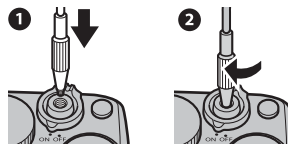

- I telecomandi per lo scatto a dist. elettronici di fornitori terzi possono essere collegati tramite il connettore microfono/telecomando a dist. Viene visualizzata una finestra di conferma quando è collegato un telecomando di terze parti; premere **MENU/OK** e selezionare **DIS.** per **MIC./SCATTO DIST.**

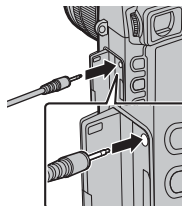

CONTROLLARE IMPOSTAZIONE
MICROFONO/SCATTO A DISTANZA
DIS. IMPOSTA IGNORA

Compensazione esposizione

Per regolare la compensazione dell'esposizione quando si fotografano soggetti molto luminosi, molto scuri o ad alto contrasto, ruotare la ghiera di compensazione esposizione. L'effetto è visibile nel display.

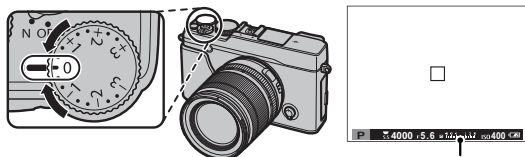

Indicatore di compensazione esposizione

Scegliere valori positivi (+) per aumentare l'esposizione



Scegliere valori negativi (-) per ridurre l'esposizione



ⓘ La quantità di compensazione disponibile varia in base alla modalità di scatto.

● Valore esposizione (EV)

Il valore di esposizione è determinato dalla sensibilità del sensore dell'immagine e dalla quantità di luce alla quale è esposto il sensore. Raddoppiare la quantità aumenta EV di uno, mentre dimezzarla riduce EV di uno. È possibile controllare la quantità di luce che penetra nella fotocamera regolando diaframma e tempi.

● Scelta di un valore di compensazione esposizione

• **Soggetti in controluce:** Selezionare valori da $+2/3$ EV a $+1 2/3$ EV.



• **Soggetti altamente riflettenti o scene estremamente luminose** (es. campi innevati): $+1$ EV



• **Scene che includono principalmente cielo:** $+1$ EV

• **Soggetti sotto i riflettori** (in particolare se fotografati su sfondi scuri): $-2/3$ EV

• **Soggetti con scarsa riflettanza** (alberi di pino o fogliame scuro): $-2/3$ EV

Blocco messa a fuoco/esposizione

Per comporre fotografie con soggetti non centrati:

1 Messa a fuoco: Posizionare il soggetto nella cornice di messa a fuoco e premere il pulsante di scatto a metà corsa per fissare la messa a fuoco e l'esposizione. Messa a fuoco ed esposizione rimangono bloccate mentre si mantiene premuto a metà corsa il pulsante di scatto (blocco AF/AE).



◆ La messa a fuoco e l'esposizione possono anche essere bloccate rispettivamente con i pulsanti **AF-L** e **AE-L** (se è selezionato **BLOCCO AE/AF** per **AF-L TASTO BLOC. AF** nel menu di scatto, premendo il pulsante **AF-L** verranno bloccate la messa a fuoco e l'esposizione; 95).

2 Ricomporre: Tenere premuto il pulsante di scatto a metà corsa o tenere premuto il pulsante **AF-L** o **AE-L**.

◆ La messa a fuoco e/o l'esposizione rimarranno bloccate durante la pressione del pulsante **AF-L** o **AE-L**, indipendentemente dalla pressione del pulsante di scatto a metà corsa. Se è selezionato **ON/OFF BL. AE/AF** per **AF-L MOD. BLOCCO AE/AF** (95), la messa a fuoco e/o l'esposizione vengono bloccate quando si preme il pulsante e rimangono bloccate fino a una successiva pressione del pulsante.



3 Scatto: Premere il pulsante di scatto fino in fondo.



Le funzioni dei pulsanti **AE-L** e **AF-L** possono essere invertite utilizzando l'opzione **PULSANTE/IMPOST. GHIERA > IMPOST. PULSANTE AE-L/AF-L** nel menu di configurazione.

Messa a fuoco automatica

Sebbene la fotocamera includa un sistema di messa a fuoco automatica ad alta precisione, potrebbe non essere in grado di mettere a fuoco i soggetti elencati di seguito.

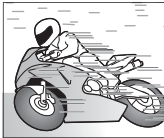

- Soggetti molto luminosi come specchi o carrozzerie delle automobili.
- 
- Soggetti in rapido movimento.
- 
- Soggetti fotografati attraverso una finestra o un altro oggetto riflettente.
 - Soggetti scuri o che assorbono anziché riflettere la luce, come capelli o pellicce.
 - Soggetti incorporei, come fumo o fiamme.
 - Soggetti con contrasto quasi inesistente con lo sfondo (ad esempio, soggetti con abiti dello stesso colore dello sfondo).
 - Soggetti posizionati davanti o dietro un oggetto ad alto contrasto che si trova anch'esso nella cornice di messa a fuoco (ad esempio, un soggetto fotografato su uno sfondo con elementi di elevato contrasto).

Misurazione

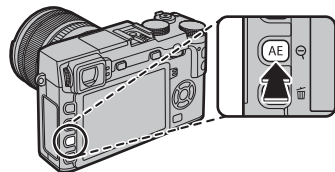
Per scegliere in che modo la fotocamera misura l'esposizione, premere il pulsante funzione (**Fn1/AE**) per visualizzare le opzioni di misurazione. Utilizzare il selettore per evidenziare un'opzione e premere **MENU/OK** per selezionare.



ⓘ L'opzione selezionata diventerà attiva solo quando il rilevamento intelligente dei volti è spento (🗨 91).

Modalità	Descrizione
 (MULTI)	La fotocamera determina immediatamente l'esposizione in base ad un'analisi di composizione, colore e distribuzione della luminosità. Consigliato nella maggior parte delle situazioni.
 (SPOT)	La fotocamera misura le condizioni di illuminazione in un'area al centro dell'inquadratura equivalente al 2% del totale. Raccomandato con soggetti in controluce e in altri casi in cui lo sfondo è più luminoso o più scuro del soggetto principale.
 (MEDIA)	L'esposizione viene impostata su un livello medio per l'intera inquadratura. Fornisce un'esposizione costante in tutti gli scatti multipli con la stessa luminosità ed è particolarmente adatto per i paesaggi e ritratti di soggetti vestiti di bianco o nero.

🔑 Le opzioni di misurazione sono accessibili anche dal menu di ripresa (🗨 95).

Simulazione film

Simula gli effetti di diversi tipi di filmato, incluso il bianco e nero (con o senza filtri di colore). Premere il pulsante funzione (**Fn4**) per visualizzare le opzioni indicate di seguito, quindi utilizzare il selettore per evidenziare un'opzione e premere **MENU/OK** per selezionare.

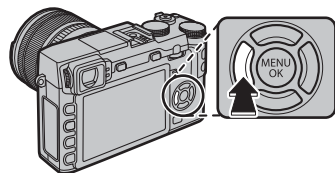

Opzione	Descrizione
STD (PROVIA/STANDARD)	Riproduzione colore standard. Idoneo per una vasta gamma di soggetti, da ritratti a paesaggi.
VIV (Velvia/VIVACE)	Una tavolozza ad alto contrasto di colori saturi, idonea per fotografie della natura.
AST (ASTIA/MORBIDA)	Aumenta la gamma dei colori disponibili per i toni della pelle nei ritratti, conservando allo stesso tempo il blu intenso di un cielo luminoso. Consigliato per ritratti all'aperto.
CHR (CLASSIC CHROME)	Colore morbido e contrasto delle ombre aumentato per un aspetto calmo.
PRO Neg. Hi	Offre un contrasto leggermente maggiore rispetto PRO Neg. Std . Consigliato per ritratti all'aperto.
PRO Neg. Std	Tavolozza colori tenui. La gamma dei colori disponibili per i toni della pelle aumenta, rendendola un'ottima scelta per i ritratti in studio.
MONO (MONOCROMATICO)	Consente di scattare immagini in bianco e nero standard.
MONO + F (MONOCROM. + FILTRO Ye)	Consente di scattare immagini in bianco e nero con contrasto leggermente aumentato. Questa impostazione riduce leggermente anche la luminosità del cielo.
MONO + R (MONOCROMATICO + FILTRO R)	Consente di scattare immagini in bianco e nero con maggiore contrasto. Questa impostazione riduce anche la luminosità del cielo.
MONO + G (MONOCROMATICO + FILTRO G)	Consente di attenuare i toni della pelle nei ritratti in bianco e nero.
SEPIA (SEPIA)	Scatta fotografia in color seppia.

- Le opzioni di simulazione film possono essere combinate con le impostazioni di tonalità e nitidezza (📖 94).
- Le opzioni di simulazione film sono accessibili anche dal menu di scatto (📖 93).

Il pulsante DRIVE

Il pulsante **DRIVE** consente di accedere alle seguenti opzioni.

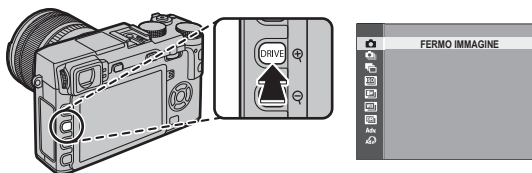





Modalità drive		Disponibile in
FERMO IMMAGINE	—	Tutte le modalità di scatto
SCATTO CONT.	61	
BKT AE	62	Modalità P, S, A e M
ISO BKT		
BKT SIMULAZIONE FILM		
BIL. BIANCO BKT		
BKT GAMMA DINAMICA		
Adv. MODALITA'		Tutte le modalità di scatto (notare che la fotocamera funziona in modalità automatica quando è selezionata la modalità automatica)
AUTO PANORAMA	63	
ESPOSIZ. MULTIPLA	66	
FILTRO AVANZATO	67	

Modalità di scatto continuo (modalità burst)

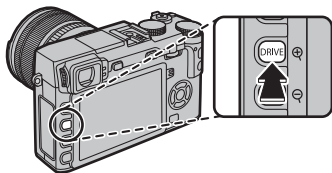
Catturare il movimento in una serie di immagini.

- 1 Premere il pulsante **DRIVE** per visualizzare le opzioni di azionamento.



- 2 Premere il selettore verso l'alto o verso il basso per evidenziare , quindi premere il selettore verso sinistra o verso destra per scegliere una frequenza fotogrammi di  (alta) o  (bassa). Premere **MENU/OK** per uscire al termine delle impostazioni.
- 3 Premere il pulsante di scatto a metà corsa per mettere a fuoco.
- 4 Premere il pulsante di scatto fino in fondo per avviare lo scatto. Lo scatto termina quando si rilascia il pulsante di scatto, quando si è scattato il massimo numero di foto possibile oppure quando la scheda di memoria è piena.

- ❖ La velocità dei fotogrammi varia a seconda del soggetto, della sensibilità, del tempo di posa e della modalità di messa a fuoco, e può rallentare man mano che vengono scattate altre foto.
- ❖ Il flash si spegne automaticamente; la modalità flash selezionata precedentemente viene ripristinata quando la modalità scatto a raffica è disabilitata.
- ❖ Potrebbe essere necessario del tempo ulteriore per salvare le immagini al termine dello scatto.
- ❖ Se il numero di file raggiunge 999 prima di terminare lo scatto, le fotografie rimanenti vengono registrate su una nuova cartella (📁 110).
- ❖ La modalità di scatto burst potrebbe non avviarsi se lo spazio disponibile sulla scheda di memoria è insufficiente.

Messa a fuoco ed esposizione

Per variare la messa a fuoco e l'esposizione a ogni scatto, selezionare la modalità messa a fuoco **C**; in altre modalità, la messa a fuoco e l'esposizione sono determinate dalla prima foto di ciascuna serie.

- ① La selezione di  in modalità di messa a fuoco **C** limita la scelta di cornici di messa a fuoco (📄 74).
- ① La performance dell'esposizione e del tracking di messa a fuoco può variare a seconda del diaframma, della sensibilità e delle condizioni di ripresa.

Bracketing

Varia automaticamente le impostazioni in una serie di immagini.

- 1 Premere il pulsante **DRIVE** per visualizzare le opzioni di azionamento e premere il selettore in alto o in basso per evidenziare una delle seguenti:

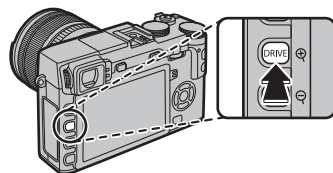

Opzione	Descrizione
BKT AE	Premere il selettore a sinistra o a destra per selezionare il valore di bracketing. Ogni volta che viene premuto il pulsante di scatto, la fotocamera effettuerà tre scatti: uno usando il valore misurato per l'esposizione, il secondo sovraesposto rispetto al valore selezionato e il terzo sottoesposto rispetto allo stesso valore (indipendentemente dalla quantità selezionata, l'esposizione non supererà i limiti del sistema di misurazione dell'esposizione).
ISO BKT	Premere il selettore verso sinistra o verso destra per evidenziare una quantità di bracketing. Ogni volta che si rilascia l'otturatore, la fotocamera scatta una fotografia alla sensibilità corrente (☰ 75) e la elabora per creare due copie supplementari, una con maggiore sensibilità e l'altra con minore sensibilità rispetto al valore selezionato (indipendentemente dal valore selezionato, la sensibilità non sarà superiore a ISO 6400 né inferiore a ISO 200).
BKT SIMULAZIONE FILM	Ogni volta che viene rilasciato l'otturatore, la fotocamera effettua uno scatto e lo processa per creare copie con le impostazioni simulazione film selezionate per BKT SIMULAZIONE FILM nel menu di scatto (☰ 97).
BIL. BIANCO BKT	Premere il selettore a sinistra o a destra per selezionare il valore di bracketing. Ogni volta che si preme il pulsante di scatto, la fotocamera effettua tre scatti: uno con il bil. bianco corrente, una con l'impostazione regolazione fine aumentata per il valore selezionato e un'altra con la regolazione fine diminuita del valore selezionato.
BKT GAMMA DINAMICA	Ad ogni pressione del pulsante di scatto, la fotocamera realizza tre scatti con differenti gamme dinamiche (☰ 93): 100% per il primo, 200% per il secondo e 400% per il terzo. Quando il bracketing della gamma dinamica è attivo, la sensibilità viene ridotta ad un minimo di ISO 800; la sensibilità precedente viene ripristinata quando termina il bracketing.

- 2 Premere **MENU/OK** per selezionare l'opzione evidenziata.

- 3 Scattare fotografie.

Panorama

Per creare una panoramica, seguire la guida su schermo.

- 1 Premere il pulsante **DRIVE** per visualizzare le opzioni di azionamento. Premere il selettore verso l'alto o verso il basso per evidenziare **Adv.**, quindi premere il selettore verso sinistra o verso destra per evidenziare **Auto** **AUTO PANORAMA** e premere **MENU/OK**.

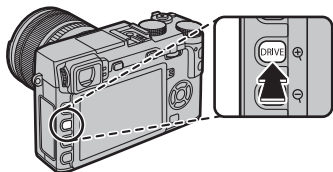

- 2 Per selezionare l'angolo di inquadratura della fotocamera durante lo scatto panoramico, premere il selettore verso sinistra. Evidenziare una dimensione e premere **MENU/OK**.
- 3 Premere il selettore verso destra per visualizzare le possibilità di scelta dell'inquadratura panoramica. Evidenziare una direzione panoramica e premere **MENU/OK**.

- 4 Premere il pulsante di scatto fino in fondo per avviare la registrazione. Durante la registrazione non è necessario tenere premuto il pulsante di scatto.
- 5 Spostare la fotocamera nella direzione indicata dalla freccia. Lo scatto termina se si preme il pulsante dell'otturatore fino in fondo durante lo scatto.





- Lo scatto termina automaticamente quando si sposta la fotocamera alla fine delle guide e l'immagine panoramica è completa. Non è possibile salvare una panoramica se si preme il pulsante dell'otturatore prima che la panoramica sia stata completata.

- ① Le panoramiche sono create da più inquadrature; l'esposizione per l'intera panoramica è determinata dalla prima immagine. In alcuni casi la fotocamera potrebbe registrare un angolo superiore o inferiore rispetto a quello selezionato e non essere in grado di unire le inquadrature perfettamente. L'ultima parte della panoramica potrebbe non essere registrata se lo scatto termina prima del completamento della panoramica.
- ① Lo scatto può essere interrotto se si sposta la fotocamera troppo velocemente o troppo lentamente. Lo spostamento della fotocamera in una direzione diversa da quella illustrata annulla lo scatto.
- ① Potrebbe non essere possibile ottenere i risultati desiderati in presenza di soggetti in movimento, soggetti molto vicini alla fotocamera, soggetti uniformi come il cielo o un prato, soggetti in movimento costante come onde o cascate, soggetti che subiscono cambiamenti di luminosità notevoli. Le panoramiche potrebbero risultare sfocate se il soggetto è scarsamente illuminato.

Per migliori risultati

Per ottenere migliori risultati, usare un obiettivo con una lunghezza focale di 35 mm o inferiore (50 mm o inferiore con formato 35 mm). Portare i gomiti vicino al corpo e muovere lentamente la fotocamera compiendo dei piccoli circoli a velocità costante, mantenendo la fotocamera parallela o alla giusta angolazione orizzontale e facendo attenzione a effettuare gli spostamenti nella direzione indicata dalle guide. Per ottenere risultati ottimali, utilizzare un treppiede. Se non si ottengono i risultati desiderati, provare a effettuare gli spostamenti a una differente velocità.

■ Visualizzazione immagini panoramiche

Per ingrandire un'immagine panoramica durante la visualizzazione a pieno formato, premere il pulsante  e usare i pulsanti  e  per ingrandire e ridurre l'immagine. In alternativa, è possibile riprodurre di nuovo il panorama utilizzando il selettore. Premere il selettore verso il basso per avviare la riproduzione e premerlo nuovamente per mettere in pausa. Mentre la riproduzione è in pausa, è possibile scorrere l'immagine panoramica manualmente premendo il selettore a sinistra o a destra; i panorami verticali scorrono verticalmente, i panorami orizzontali scorrono orizzontalmente. Per uscire dalla riproduzione a schermo intero, premere il selettore verso l'alto.

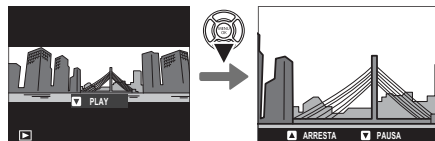

Esposizioni multiple

Creare una foto che unisce due esposizioni.



- 1 Premere il pulsante **DRIVE** per visualizzare le opzioni di azionamento. Premere il selettore verso l'alto o verso il basso per evidenziare **Adv.**, quindi premere il selettore verso sinistra o verso destra per evidenziare **ESPOSIZ. MULTIPLA** e premere **MENU/OK**.

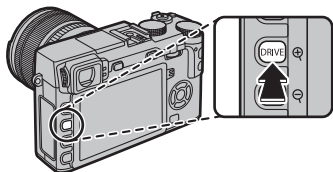

- 2 Scattare la prima foto.

- 3 Premere **MENU/OK**. Il primo scatto verrà visualizzato sovrapposto alla vista attraverso l'obiettivo e verrà richiesto di effettuare il secondo scatto.
 - ❖ Per ritornare al passo 2 e ripetere il primo scatto, premere il selettore verso sinistra. Per memorizzare il primo scatto ed uscire senza creare un'esposizione multipla, premere **DISP/BACK**.
- 4 Effettuare il secondo scatto, utilizzando il primo fotogramma come guida.
- 5 Premere **MENU/OK** per creare un'esposizione multipla o premere il selettore verso sinistra per tornare al passo 4 e ripetere il secondo scatto.



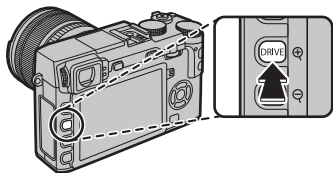

Filtro avanzato

Consente di scattare foto con effetti filtro.

- 1 Premere il pulsante **DRIVE** per visualizzare le opzioni di azionamento. Premere il selettore verso l'alto o verso il basso per evidenziare , quindi premere **MENU/OK**.



- 2 Scegliere fra i seguenti filtri e premere **MENU/OK**.

Filtro	Descrizione
 TOY CAMERA	Scegliere un effetto toy camera rétro.
 MINIATURA	Le fasce superiori e inferiori delle immagini vengono sfocate per un effetto diorama.
 COLORE POP	Consente di creare immagini ad alto contrasto con colori saturi.
 HIGH-KEY	Consente di creare immagini chiare e a basso contrasto.
 LOW-KEY	Creare toni scuri uniformi con poche aree fortemente evidenziate.

Filtro	Descrizione
 TONI DINAMICI	L'espressione dei toni dinamici viene utilizzata per creare un effetto fantasy.
 SOFT FOCUS	Per creare un aspetto che sia morbido in modo uniforme nell'intera immagine.
 COLORE PARZIALE (ROSSO)	Le aree dell'immagine del colore selezionato sono registrate in quel colore. Tutte le altre aree dell'immagine vengono registrate in bianco e nero.
 COLORE PARZIALE (ARANC)	
 COLORE PARZIALE (GIALL)	
 COLORE PARZIALE (VERDE)	
 COLORE PARZIALE (BLU)	
 COLORE PARZIALE (VIOLA)	

- ◆ In base al soggetto e alle impostazioni della fotocamera, le immagini in alcuni casi potrebbero essere sgranate o variare in luminosità e tonalità.

Modalità di messa a fuoco

Utilizzare il selettore di modalità messa a fuoco per scegliere come la fotocamera mette a fuoco (osservare che indipendentemente dall'opzione selezionata, viene utilizzata la messa a fuoco manuale quando l'obiettivo è in modalità messa a fuoco manuale).

- **S** (AF singolo): La messa a fuoco si blocca quando si preme il pulsante di scatto a metà corsa. Scegliere soggetti fermi.
- **C** (AF continuo): La messa a fuoco viene regolata continuamente in modo da riflettere eventuali cambiamenti nella distanza dal soggetto durante la pressione a metà corsa del pulsante di scatto. Da utilizzare per soggetti in movimento.
- **M** (manuale): Messa a fuoco manuale tramite la ghiera messa a fuoco. Ruotare il regolatore verso sinistra per ridurre la distanza di messa a fuoco e verso destra per aumentarla. L'indicatore di messa a fuoco manuale mostra nelle parentesi di messa a fuoco quanto la distanza di messa a fuoco corrisponde alla distanza dal soggetto (la linea bianca indica la distanza di messa a fuoco, la barra blu la profondità di campo, o in altre parole la distanza davanti e dietro il punto di messa a fuoco che appare messa a fuoco); è inoltre possibile controllare visivamente la messa a fuoco nel mirino o nel monitor LCD. Selezionare questa opzione per il controllo manuale della messa a fuoco o per situazioni in cui la fotocamera non è in grado di mettere a fuoco automaticamente (📖 57).

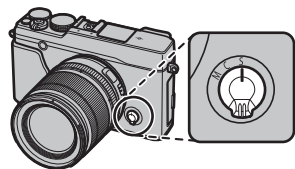

Riduzione distanza di messa a fuoco

Aumento distanza di messa a fuoco



Icona modalità di messa a fuoco manuale

Indicatore di messa a fuoco manuale

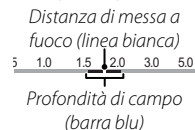

- ◆ Utilizzare l'opzione **GHIERA MESSA A FUOCO** nel menu delle impostazioni (📖 109) per invertire il senso di rotazione del regolatore della ghiera di messa a fuoco.
- ◆ Per utilizzare l'autofocus per mettere a fuoco il soggetto nell'area di messa a fuoco selezionata (📖 72), premere il pulsante **AF-L** (la dimensione dell'area di messa a fuoco può essere selezionata con la ghiera di comando). Nella modalità di messa a fuoco manuale, è possibile utilizzare questa funzione per mettere rapidamente a fuoco un soggetto scelto utilizzando l'AF singolo o quello continuo in base all'opzione selezionata per **IMPOSTAZ. AUTOFOCUS > IMPOST. AF ISTANTANEA** (📖 90).

- La fotocamera è in grado di mostrare la distanza di messa a fuoco in metri o piedi. Utilizzare l'opzione **IMPOSTAZ. SCHERMO > UNITÀ SCALA FUOCO** nel menu delle impostazioni (108) per selezionare le unità usate.
- Se è selezionato **ON** per **IMPOSTAZ. AUTOFOCUS > PRE-AF** nel menu di scatto (92), la messa a fuoco viene regolata continuamente nelle modalità **S** e **C** anche quando il pulsante di scatto non viene premuto.

L'indicatore di messa a fuoco

L'indicatore di messa a fuoco si illumina in verde quando il soggetto è a fuoco e lampeggia in bianco quando la fotocamera non è in grado di mettere a fuoco. Le parentesi (“ ()”) indicano che la fotocamera sta mettendo a fuoco e sono visualizzate in modo continuo in modalità **C** mentre il pulsante di scatto viene premuto a metà corsa. **MF** è visualizzato in modalità messa a fuoco manuale.

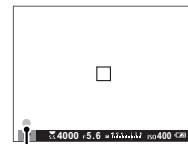

Indicatore di messa a fuoco

Controllo della messa a fuoco

Per ingrandire l'area di messa a fuoco corrente (72) per una messa a fuoco precisa, premere il centro della ghiera di comando. Premere nuovamente per annullare lo zoom. Nella modalità di messa a fuoco manuale, lo zoom può essere regolato ruotando la ghiera di comando quando è selezionato **STANDARD** o **EVIDENZ. FOCUS PEAK** per **ASSIST. MF**, mentre se è selezionato **ON** per **IMPOSTAZ.**

SCHERMO > CONTROLLO FUOCO, la fotocamera effettuerà un ingrandimento automatico dell'area di messa a fuoco selezionata quando viene ruotata la ghiera di messa a fuoco. Lo zoom di messa a fuoco non è disponibile nella modalità di messa a fuoco **C** o quando **IMPOSTAZ. AUTOFOCUS > PRE-AF** è attivo oppure un'opzione diversa da **PUNTO SINGOLO** viene selezionata per **IMPOSTAZ. AUTOFOCUS > MODALITA' AF**.



■ Assist. MF

L'opzione **MF ASSIST. MF** nel menu impostazioni può essere utilizzata per controllare la messa a fuoco quando le foto sono inquadrare nel monitor LCD o nel mirino elettronico nella modalità di messa a fuoco manuale.

Il menu **MF ASSIST. MF** può essere visualizzato premendo e tenendo premuto il centro della ghiera di comando.

Sono disponibili le seguenti opzioni:

- **EVIDENZ. FOCUS PEAK:** Evidenzia contorni ad alto contrasto. Ruotare l'anello di messa a fuoco fino a quando il soggetto non è evidenziato.
- **IMMAGINE DIGITALE DIVISA:** Visualizza un'immagine divisa, in bianco e nero, al centro dell'inquadratura. Inquadrare il soggetto nell'area dividi-immagine e ruotare l'anello di messa a fuoco finché le tre parti dell'immagine divisa non siano allineate correttamente.

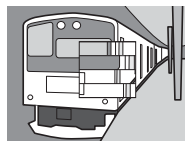

Opzioni di messa a fuoco automatica (Modalità AF)

Per selezionare la modalità AF per le modalità di messa a fuoco **S** e **C**, premere il pulsante funzione (**Fn3**) per visualizzare le opzioni indicate di seguito, quindi premere il selettore verso l'alto o verso il basso per evidenziare un'opzione e premere **MENU/OK** per selezionare.

- **[] PUNTO SINGOLO**: La fotocamera mette a fuoco sul soggetto nel punto di messa a fuoco selezionato. Utilizzare per una messa a fuoco di precisione su un soggetto selezionato.
 - **[] ZONA**: La fotocamera mette a fuoco sul soggetto nel punto di messa a fuoco selezionato. Le zone di messa a fuoco includono punti di messa a fuoco (5 × 3, 5 × 5 oppure 3 × 3), rendendo più semplice mettere a fuoco su soggetti in movimento.
 - **[] GRANDANG/TRACCIAT**: In modalità di messa a fuoco **C**, la fotocamera traccia la messa a fuoco sul soggetto nel punto di messa a fuoco selezionato mentre il pulsante di scatto viene premuto a metà corsa. In modalità di messa a fuoco **S**, la fotocamera mette automaticamente a fuoco sui soggetti con contrasto elevato; le aree di messa a fuoco vengono visualizzate nel display. La fotocamera potrebbe non essere in grado di mettere a fuoco su oggetti piccoli o su soggetti che si muovono rapidamente.
- ◆ Si può accedere alle opzioni della modalità AF anche utilizzando l'opzione **AF IMPOSTAZ. AUTOFOCUS** nel menu di ripresa (☰ 90).

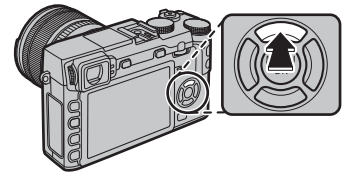

Selezione punto di messa a fuoco

Scegliere un punto di messa a fuoco per la messa a fuoco automatica. La procedura per selezionare il punto di messa a fuoco varia a seconda dell'opzione scelta per la modalità AF (☰ 71).

- ◆ Si può accedere alla selezione dell'area di messa a fuoco anche utilizzando l'opzione **IMPOSTAZ. AUTOFOCUS** nel menu di ripresa (☰ 90).
- ◆ La selezione dell'area di messa a fuoco può anche essere utilizzata per scegliere il punto di messa a fuoco per la messa a fuoco manuale e per lo zoom della messa a fuoco.

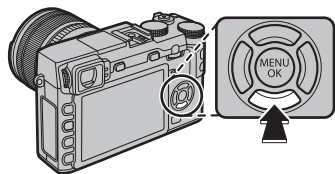

■ Punto singolo AF

Premere il pulsante funzione (**Fn6**) per visualizzare i punti di messa a fuoco ("+") e la cornice di messa a fuoco. Utilizzare il selettore per posizionare la cornice di messa a fuoco sul punto di messa a fuoco desiderato oppure premere **DISP/BACK** per tornare al punto centrale.

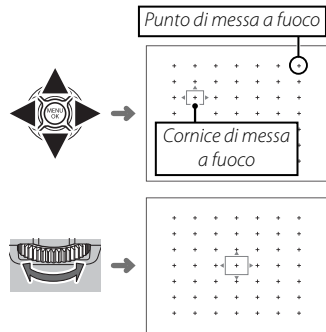

Per scegliere la dimensione della cornice di messa a fuoco, ruotare la ghiera di comando. Ruotare la ghiera verso sinistra per ridurre la cornice fino al 50%, a destra per ingrandirla fino al 150% oppure premere il centro della ghiera per riportare la cornice alle sue dimensioni originali. Premere **MENU/OK** per rendere valida la selezione.

■ Zona AF

Premere il pulsante funzione (**Fn6**) per visualizzare la zona di messa a fuoco. Utilizzare il selettore per posizionare la zona e premere **DISP/BACK** per riportare la zona al centro del display.

Per scegliere il numero di cornici di messa a fuoco nella zona, ruotare la ghiera di comando. Ruotare la ghiera verso destra per scorrere le dimensioni della zona nell'ordine di 5×5 , 3×3 , 5×3 , 5×5 ..., verso sinistra per scorrere le dimensioni della zona in ordine inverso oppure premere il centro della ghiera per selezionare una dimensione di zona di 5×3 . Premere **MENU/OK** per rendere valida la selezione.

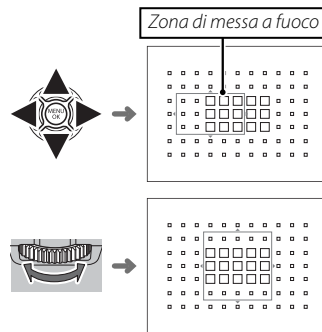

■ Tracking (solo modalità di messa a fuoco C)

Premere il pulsante funzione (**Fn6**) per visualizzare la cornice di messa a fuoco a fuoco. Utilizzare il selettore per posizionare la cornice di messa a fuoco e premere **DISP/BACK** per riportare la cornice al centro del display. Premere **MENU/OK** per rendere valida la selezione. La fotocamera controllerà la messa a fuoco sul soggetto durante la pressione a metà corsa del pulsante di scatto.

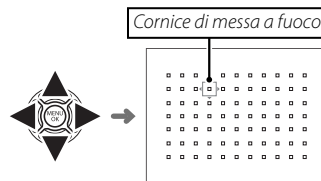

- ① La selezione della cornice di messa a fuoco manuale non è disponibile quando grandang/tracciat è selezionato in modalità di messa a fuoco **S**.

● Selezione della cornice di messa a fuoco in modalità burst

Durante la fotografia a scatto continuo ad alta velocità (**H**), il numero di cornici di messa a fuoco disponibili in modalità di messa a fuoco **C** scende e la dimensione massima della zona è limitata a 5 × 3.

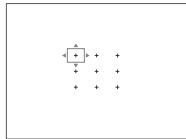

Punto singolo

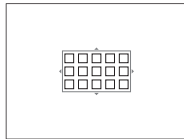

Zona

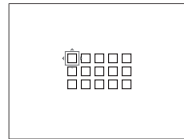

Grandang/tracciat

Sensibilità

“Sensibilità” si riferisce alla sensibilità della fotocamera alla luce. Scegliere da valori compresi tra 200 e 6400 oppure selezionare opzioni a basso guadagno (**L (100)**) o ad alto guadagno (**H (12800)**, **H (25600)** o **H (51200)**) per situazioni speciali. È possibile utilizzare valori più alti per ridurre la sfocatura quando l'illuminazione è scarsa, mentre valori più bassi consentono tempi minori o diaframmi più ampi in condizioni di luce intensa; osservare tuttavia che sulle immagini scattate con sensibilità elevate potrebbe apparire un effetto macchiettatura, in particolare con guadagni elevati, mentre guadagni bassi riducono la gamma dinamica. Si consigliano valori da ISO 200 a ISO 6400 nella maggior parte delle situazioni. Se viene selezionato **AUTO1**, **AUTO2** o **AUTO3**, la fotocamera regolerà automaticamente la sensibilità in risposta alle condizioni di ripresa.

- 1 Premere **MENU/OK** in modalità di scatto per visualizzare il menu di scatto. Premere il selettore in alto o in basso per evidenziare **ISO ISO** e premere **MENU/OK**.
 - 2 Premere il selettore in alto o in basso per evidenziare l'opzione desiderata e premere **MENU/OK** per selezionare.
- ❖ La sensibilità non viene ripristinata allo spegnimento della fotocamera.
 - ❖ L'opzione a basso guadagno viene ripristinata su ISO 200, le opzioni ad alto guadagno a ISO 6400 quando si seleziona **RAW**, **FINE+RAW** o **NORMAL+RAW** per la qualità dell'immagine (📖 93). Per ulteriori informazioni sulle impostazioni disponibili con le opzioni alto e basso guadagno, fare riferimento a pagina 151.

■ AUTO

Le seguenti opzioni sono disponibili quando **AUTO1**, **AUTO2** o **AUTO3** è selezionato:

Opzione	Predefinito
SENSIBILITÀ PREDEFINITA	200
SENSIBILITÀ MASSIMA	800 (AUTO1)
	1600 (AUTO2)
	3200 (AUTO3)
VELOC. OTTUR. MIN.	1/60

La fotocamera sceglie automaticamente una sensibilità tra i valori predefinito e massimo. La sensibilità è portata sopra il valore predefinito solo se il tempo di posa richiesto per garantire un'esposizione ottimale sarebbe più lento rispetto al valore selezionato per **VELOC. OTTUR. MIN.**

- ❖ Se il valore selezionato per **SENSIBILITÀ PREDEFINITA** è superiore a quello selezionato per **SENSIBILITÀ MASSIMA**, **SENSIBILITÀ PREDEFINITA** sarà impostata sul valore selezionato per **SENSIBILITÀ MASSIMA**.
- ❖ La fotocamera potrebbe selezionare tempi di posa più lenti di **VELOC. OTTUR. MIN.** se le immagini sarebbero ancora sottoesposte al valore selezionato per **SENSIBILITÀ MASSIMA**.

Registrazione immagini in formato RAW

Per registrare i dati RAW non elaborati dal sensore di immagine della fotocamera, selezionare un'opzione **RAW** per la qualità immagine nel menu di ripresa come descritto di seguito. È possibile creare copie JPEG di immagini RAW tramite l'opzione **RAW CONVERSIONE RAW** nel menu riproduzione oppure è possibile visualizzare immagini RAW su un computer utilizzando l'applicazione RAW FILE CONVERTER (📖 118).

- 1 Premere **MENU/OK** in modalità di scatto per visualizzare il menu di scatto. Premere il selettore verso l'alto o verso il basso per evidenziare **QUALITÀ IMM.** e premere **MENU/OK**.
- 2 Evidenziare un'opzione e premere **MENU/OK**. Selezionare **RAW** per registrare solo immagini RAW, oppure **FINE+RAW** o **NORMAL+RAW** per registrare una copia in formato JPEG insieme alle immagini RAW. **FINE+RAW** utilizza rapporti di compressione JPEG inferiori per immagini JPEG di qualità superiore, mentre **NORMAL+RAW** utilizza rapporti di compressione JPEG superiori per aumentare il numero di immagini che possono essere memorizzate.

I pulsanti funzione

Per attivare o disattivare la qualità dell'immagine RAW per un singolo scatto, assegnare **RAW** a un pulsante funzione (📖 45). Se un'opzione JPEG è attualmente selezionata per la qualità imm., la pressione del pulsante seleziona temporaneamente l'opzione JPEG+RAW equivalente. Se attualmente è selezionata un'opzione JPEG+RAW, la pressione del pulsante seleziona temporaneamente l'opzione JPEG equivalente, mentre se si seleziona **RAW**, la pressione del pulsante seleziona temporaneamente **FINE**. Scattando una foto o premendo nuovamente il pulsante si ripristina la precedente impostazione.

🔍 Sensibilità ISO a basso o alto guadagno non sono disponibili quando la qualità dell'immagine RAW è attiva (📖 75).

Creazione di copie JPEG di immagini RAW

Le immagini RAW custodiscono le informazioni sulle impostazioni della fotocamera separatamente dai dati catturati dal sensore immagine della fotocamera. Utilizzando l'opzione **RAW CONVERSIONE RAW** nel menu di riproduzione, è possibile creare copie JPEG di immagini RAW tramite diverse opzioni per le impostazioni elencate di seguito. I dati dell'immagine originale non subiscono conseguenze, consentendo ad una singola immagine RAW di essere elaborata in vari modi.

- 1 Premere **MENU/OK** durante la riproduzione per visualizzare il menu di riproduzione, quindi premere il selettore in alto o in basso per evidenziare **RAW CONVERSIONE RAW** e premere **MENU/OK** per visualizzare le impostazioni elencate nella tabella a destra.

◆ Queste opzioni possono essere visualizzate anche premendo il pulsante **Q** durante la riproduzione.

- 2 Premere il selettore in alto o in basso per evidenziare un'impostazione e premere il selettore a destra per selezionare. Premere il selettore in alto o in basso per evidenziare l'opzione desiderata e premere **MENU/OK** per selezionare e tornare all'elenco delle impostazioni. Ripetere questa procedura per regolare ulteriori impostazioni.

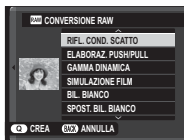



- 3 Premere il pulsante **Q** per l'anteprima della copia JPEG, quindi premere **MENU/OK** per salvare.

Impostazione	Descrizione
RIFL. COND. SCATTO	Creare una copia JPEG utilizzando le impostazioni utilizzate al momento dello scatto della foto.
ELABORAZ. PUSH/PULL	Regolare l'esposizione tra -1 EV e +3 EV con incrementi di 1/3 EV (📖 55).
GAMMA DINAMICA	Aumenta i dettagli nelle zone di luce maggiore per un contrasto naturale (📖 93).
SIMULAZIONE FILM	Simula gli effetti di diversi tipi di pellicola (📖 59).
BIL. BIANCO	Regola il bilanciamento del bianco (📖 82).
SPOST. BIL. BIANCO	Regola finemente il bilanciamento del bianco (📖 82).
COLORE	Regola la densità di colore (📖 94).
NITIDEZZA	Rende i contorni più nitidi o più morbidi (📖 94).
TONO ALTE LUCI	Regola le alte luci (📖 94).
TONO OMBRE	Regola le ombre (📖 94).
RIDUZIONE DISTURBO	Elabora la copia per ridurre la macchiatura (📖 94).
OTTIM. MODUL. OB.	Migliorare la definizione regolando la diffrazione e la lieve perdita di messa a fuoco sul bordo dell'obiettivo (📖 94).
ESPACIOS COLOR	Sceglie lo spazio colore usato per la riproduzione del colore (📖 111).

Uso dell'autoscatto

Utilizzare il timer per gli autoritratti o per evitare le sfocature provocate dal movimento della fotocamera.

- 1 Premere **MENU/OK** in modalità di scatto per visualizzare il menu di scatto. Premere il selettore in alto o in basso per evidenziare  **AUTOSCATTO** e premere **MENU/OK**.
- 2 Premere il selettore verso l'alto o verso il basso per evidenziare una delle seguenti opzioni e premere **MENU/OK** per selezionare.

Modalità	Descrizione
 2 SEC	Il pulsante di scatto viene rilasciato due secondi dopo la pressione. Utilizzare per ridurre le sfocature provocate dal movimento della fotocamera quando si preme il pulsante di scatto.
 10 SEC	Il pulsante di scatto viene rilasciato dieci secondi dopo la pressione. Utilizzare in fotografie in cui si desidera apparire.
OFF	Autoscatto disattivato.

- 3 Premere il pulsante di scatto a metà corsa per mettere a fuoco.
 - ① Rimanere dietro la fotocamera quando si utilizza il pulsante di scatto. Se ci si posiziona davanti all'obiettivo, messa a fuoco ed esposizione possono risentirne negativamente.

- 4** Premere il pulsante di scatto fino in fondo per avviare il timer. Il monitor mostra il numero di secondi rimanenti prima che l'otturatore scatti. Per interrompere il timer prima dello scatto della foto, premere **DISP/BACK**.

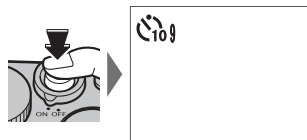

La spia dell'autoscatto sul lato anteriore della fotocamera lampeggia immediatamente prima dello scatto della fotografia. Se si seleziona il timer di due secondi, la spia dell'autoscatto lampeggia durante il conto alla rovescia del timer.

- ◆ L'autoscatto si spegne automaticamente quando si spegne la fotocamera.



Foto intervallate

Seguire i seguenti passaggi per configurare la fotocamera per scattare foto automaticamente a intervalli preimpostati.



- 1 Premere **MENU/OK** in modalità di scatto per visualizzare il menu di scatto. Premere il selettore verso l'alto o verso il basso per selezionare **RIPR. A INT. CON TIMER** e premere **MENU/OK**.
- 2 Utilizzare il selettore per scegliere l'intervallo e il numero di scatti. Premere **MENU/OK** per procedere.
- 3 Utilizzare il selettore per scegliere l'ora di avvio e premere **MENU/OK**. La ripresa viene avviata automaticamente.

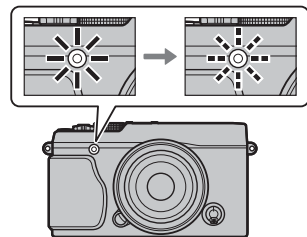
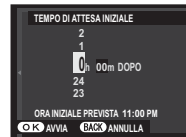
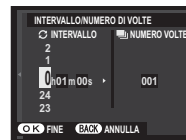







- ⓘ Le foto intervallate non possono essere utilizzate con tempi di posa di **B** (posa B), durante una panoramica o foto con esposizione multipla. In modalità burst, viene scattata una sola foto a ogni pressione del pulsante di scatto.
- 🔧 Si consiglia di utilizzare un treppiede.
- 🔧 Controllare il livello della batteria prima di iniziare. Si raccomanda l'utilizzo di un adattatore di alimentazione opzionale AC-9V CA e di un accoppiatore CP-W126 CC.
- 🔧 Il display si spegne fra uno scatto e l'altro e si accende qualche secondo prima che venga scattata la foto successiva. Il display può essere attivato in qualsiasi momento premendo il pulsante di scatto fino in fondo.

Bilanciamento del bianco

Per ottenere colori naturali, selezionare **WB BIL. BIANCO** nel menu di scatto per visualizzare le seguenti opzioni, quindi tramite il selettore evidenziare un'opzione che soddisfi le condizioni di luce e premere **MENU/OK**. Viene visualizzata una finestra di dialogo in basso a destra; usare il selettore per regolare finemente il bilanciamento del bianco o premere **DISP/BACK** per uscire senza effettuare la regolazione.

Opzione	Descrizione
AUTO	Bilanciamento del bianco regolato automaticamente.
	Misurazione di un valore per il bilanciamento del bianco (83).
K	Selezionando questa opzione viene visualizzata una lista di temperature dei colori (83); evidenziare una temperatura e premere MENU/OK per selezionare l'opzione evidenziata e visualizzare la finestra di dialogo per la regolazione fine.
	Per soggetti sotto la luce diretta del sole.



Opzione	Descrizione
	Per soggetti in ombra.
	Utilizzo con luci fluorescenti "diurne".
	Utilizzo con luci fluorescenti "bianco caldo".
	Utilizzo con luci fluorescenti "bianco freddo".
	Utilizzo con illuminazioni incandescenti.
	Riduce la dominante blu tipicamente associata con luce subacquea.



- ❖ Il bilanciamento del bianco viene regolato per l'illuminazione con flash solo nelle modalità **AUTO** e . Disattivare il flash utilizzando altre opzioni del bilanciamento del bianco.
- ❖ I risultati variano in base alle condizioni di scatto. Riprodurre le immagini dopo lo scatto per controllare i colori.

Bilanciamento del bianco personalizzato

Scegliere  per regolare il bilanciamento del bianco per condizioni di luce insolite. Vengono visualizzate le opzioni di misurazione del bilanciamento del bianco; inquadrare un oggetto bianco in modo che occupi il display e premere il pulsante di scatto fino in fondo per misurare il bilanciamento del bianco (per selezionare il valore personalizzato più recente ed uscire senza effettuare la misurazione del bilanciamento del bianco, premere **DISP/BACK** o premere **MENU/OK** per selezionare il valore più recente e visualizzare la finestra di dialogo per la regolazione fine).

- **Se viene visualizzato "COMPLETATO!",** premere **MENU/OK** per impostare il bilanciamento del bianco al valore misurato.
- **Se viene visualizzato "SOTTOESPOSTO",** aumentare la compensazione dell'esposizione ( 55) e riprovare.
- **Se viene visualizzato "SOVRAESPOSTO",** ridurre la compensazione dell'esposizione ( 55) e riprovare.

Temperatura colore

La temperatura del colore è una misura oggettiva del colore di una sorgente di illuminazione, espressa in gradi Kelvin (K). Le sorgenti di illuminazione con temperatura di colore vicina a quella della luce diretta del sole appaiono bianche; le sorgenti di illuminazione con temperatura di colore inferiore hanno una dominante gialla o rossa, mentre quelle con temperatura di colore superiore si tingono di blu. È possibile associare la temperatura di colore alla sorgente di illuminazione come illustrato nella seguente tabella o scegliere le opzioni che si differenziano nettamente dal colore della sorgente di illuminazione per rendere le immagini più "calde" o "fredde."

◀ Scegliere per sorgenti di illuminazione più rosse
o immagini più "fredde"

Scegliere per sorgenti di illuminazione più blu
o immagini più "calde" ▶

2000 K

Lume di candela

Tramonto/alba

5000 K

Luce diretta del sole

Ombra

15000 K

Cielo azzurro

Salvataggio delle impostazioni

È possibile salvare fino a 7 set di impostazioni personalizzate della fotocamera per le situazioni più comuni. Le impostazioni salvate possono essere richiamate mediante l'opzione **SELEZ. IMPOST. PERS.** nel menu di scatto.

1 Premere **MENU/OK** in modalità di scatto per visualizzare il menu di scatto. Premere il selettore in alto o in basso per evidenziare **MODIF./SALVA IMPOST. PERS.** e premere **MENU/OK**.



2 Evidenziare una serie di impostazioni personalizzate e premere **MENU/OK** per selezionare. Regolare quanto segue in base alle proprie preferenze e premere **DISP/BACK** al termine delle regolazioni: **ISO ISO**, **D-Range GAMMA DINAMICA**, **SIMULAZIONE FILM**, **WB BIL. BIANCO**, **Color COLORE**, **Sharp NITIDEZZA**, **White Tone TONO ALTE LUCI**, **Black Tone TONO OMBRE**, e **NR RIDUZIONE DISTURBO**.



Per sostituire le impostazioni nella serie selezionata con le impostazioni correntemente selezionate con la fotocamera, selezionare **SALVA IMPOST. CORRENTI** e premere **MENU/OK**.

3 Viene visualizzata una finestra di dialogo di conferma; evidenziare **OK** e premere **MENU/OK**.

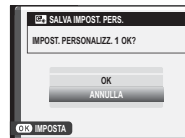

Uso di un adattatore

Quando sono installati degli adattatori per obiettivi M tramite un **FUJIFILM M MOUNT ADAPTER** opzionale, la fotocamera elabora le immagini come sono state scattate per mantenere la qualità dell'immagine e correggere una varietà di effetti.

- ◆ Installare un adattatore consente **LENS SCATTA SENZA OBIETTIVO** (📖 95) e nasconde l'indicatore di distanza nel display standard.
- ◆ Prima di controllare la messa a fuoco, impostare il selettore di messa a fuoco su **M** (📖 68).

Impostazioni adattatore

Premendo il pulsante funzione sull'adattatore visualizza le opzioni **LENS IMP ADATTATORE**.

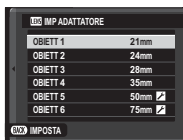

Scelta della lunghezza focale

Se l'obiettivo ha una lunghezza focale di 21, 24, 28 o 35 mm, scegliere l'opzione corrispondente nel menu **LENS IMP ADATTATORE**. Per altri obiettivi, selezionare l'opzione 5 o 6 e utilizzare il selettore per inserire la lunghezza focale.



Correzione della distorsione

Scegliere tra le opzioni **FORTE**, **MEDIO** o **LIEVE** per correggere la distorsione **BARILE** o **CUSCINO**.

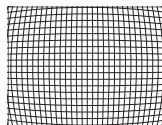
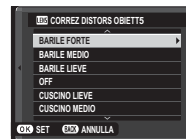

Distorsione a barile

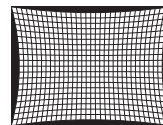

Distorsione a cuscinetto

- ◆ Per determinare la quantità necessaria, regolare la correzione della distorsione mentre si scattano foto di grafici su carta o altri oggetti che presentano linee verticali ed orizzontali ripetute, come le finestre di un edificio molto alto.

■ Correzione ombreggiatura del colore

Le variazioni del colore (ombreggiatura) tra il centro e i bordi della cornice possono essere regolati separatamente per ciascun angolo.

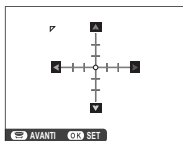

Per utilizzare la correzione ombreggiatura del colore, seguire i passaggi di seguito.

- 1 Ruotare la ghiera di comando per scegliere un angolo. L'angolo selezionato viene indicato da un triangolo.



- 2 Utilizzare il selettore per regolare l'ombreggiatura fin quando non c'è alcuna differenza di colore visibile tra l'angolo selezionato e il centro dell'immagine. Premere il selettore a sinistra o destra per regolare i colori sull'asse ciano-rosso, in alto o in basso per regolare i colori sull'asse blu-giallo. Sono disponibili 19 posizioni per ciascun asse.



- ◆ Per determinare la quantità necessaria, regolate la correzione ombreggiatura colore mentre si scattano foto di un cielo blu o di un foglio di carta grigio.

■ Correzione illuminazione periferica

Selezionare tra i valori compresi tra -5 e +5. Scegliere valori positivi aumenta l'illuminazione periferica, mentre scegliere valori negativi riduce l'illuminazione periferica. I valori positivi sono consigliati per obiettivi d'epoca, valori negativi per creare l'effetto di immagini scattate con un obiettivo antico o con uno stenoscopio.

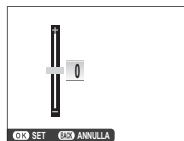

- ◆ Per determinare la quantità necessaria, regolate la correzione illuminazione periferica mentre si scattano foto di un cielo blu o di un foglio di carta grigio.

Assist. per album

Creare un album delle vostre foto preferite.

Creazione di un album

- 1 Selezionare **NUOVO ALBUM** per  **ASSIST. PER ALBUM** nel menu di riproduzione ( 103) e scegliere tra le seguenti opzioni:
 - **SELEZIONA DA TUTTI**: Consente di scegliere fra tutte le immagini disponibili.
 - **SEL. PER RICERCA IMG**: Seleziona tra le immagini che corrispondono ai parametri di ricerca selezionati ( 89).

 Per gli album non possono essere selezionati né fotografie **640** o inferiori, né filmati.
- 2 Scorrere le immagini e premere il selettore in alto per selezionare o deselezionare. Per visualizzare l'immagine corrente sulla copertina, premere in basso. Premere **MENU/OK** per uscire quando l'album è completo.

 La prima immagine selezionata diventa la copertina. Premere il selettore in basso per selezionare un'immagine differente per la copertina.

- 3 Evidenziare **ALBUM COMPLETO** e premere **MENU/OK** (per selezionare tutte le foto, oppure tutte le foto che rispettano i parametri di ricerca selezionati per l'album, scegliere **SELEZIONA TUTTO**). Il nuovo album sarà aggiunto alla lista nel menu dell'album guidato.
 - ① Gli album possono contenere fino a 300 immagini.
 - ① Gli album che non contengono alcuna foto vengono cancellati automaticamente.

Visualizzazione di album

Evidenziare un album nel menu dell'album guidato e premere **MENU/OK** per visualizzare l'album, quindi premere il selettore verso sinistra o verso per scorrere le immagini.

Modifica e cancellazione di album

Visualizzare l'album e premere **MENU/OK**. Vengono visualizzate le seguenti opzioni; selezionare l'opzione desiderata e seguire le istruzioni a schermo.

- **MODIFICA:** Modifica l'album come descritto in "Creazione di un album" (📖 87).
- **ELIMINA:** Consente di cancellare l'album.

Album

Gli album possono essere copiati su un computer utilizzando il software MyFinePix Studio (📖 118).



Ricerca delle immagini

Per effettuare la ricerca delle immagini, procedere come segue.

- 1 Premere **MENU/OK** durante la riproduzione per visualizzare il menu riproduzione. Premere il selettore in alto o in basso per evidenziare  **CERCA IMMAGINE** e premere **MENU/OK**.
- 2 Evidenziare un'opzione e premere **MENU/OK**.

Opzione	Descrizione
PER DATA	Ricerca per data.
PER VOLTO	Ricerca di immagini che includono volti.
IN ★ PREFERITI	Cerca per valutazione ( 31).
PER SCENA	Ricerca per scena.
PER TIPO DI DATI	Permette di trovare tutte i fermi immagine, tutti i filmati o tutte le immagini RAW.
TRA IMM. DA CARIC.	Trova tutte le immagini selezionate da caricare su una destinazione specifica.

- 3 Selezionare un parametro di ricerca. Vengono visualizzate solo le immagini che rispettano il parametro di ricerca. Per cancellare o proteggere le immagini selezionate o per visualizzare le immagini selezionate in una presentazione, premere **MENU/OK** e scegliere tra le opzioni a destra.
- 4 Per terminare la ricerca, selezionare **FINE RICERCA**.

Opzione	Fare riferimento a pagina
 CANCELLA	99
 PROTEGGI	101
 RIPROD. AUT. IMM.	102

Uso dei menu: Modalità di scatto

Il menu di scatto viene utilizzato per regolare le impostazioni per una vasta gamma di condizioni di scatto. Per visualizzare il menu di scatto, premere **MENU/OK** in modalità di scatto. Evidenziare le voci e premere il selettore verso destra per visualizzare le opzioni, quindi evidenziare un'opzione e premere **MENU/OK**. Premere **DISP/BACK** per uscire al termine delle impostazioni.

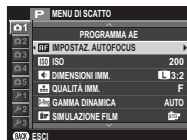

Opzioni del menu di scatto (fotografie)

Le opzioni disponibili variano in base alla modalità di scatto selezionata.

FILTRO AVANZATO

Selezionare un filtro (📖 67).

Questa opzione è disponibile solo quando **FILTRO AVANZATO** è selezionato per la modalità drive.

MODALITÀ

Consente di scegliere una scena per la modalità automatica (📖 51).

Questa opzione è disponibile solo quando la modalità automatica è stata selezionata premendo un pulsante funzione (per impostazione predefinita, **Fn2/AUTO**).

IMPOSTAZ. AUTOFOCUS





Regolare le impostaz. autofocus.

Opzione	Descrizione
AREA MESSA A FUOCO	Selezionare l'area messa a fuoco (📖 72).
MODALITÀ AF	Scegliere la modalità AF per le modalità di messa a fuoco S e C (📖 71).
PRIOR. RILASCIO/FUOCO	Consente di scegliere il modo in cui la fotocamera mette a fuoco in modalità di messa a fuoco AF-S e AF-C . <ul style="list-style-type: none">• RILASCIO: La risposta dell'otturatore ha priorità sulla messa a fuoco. Le foto possono essere scattate quando la fotocamera non è a fuoco.• MESSA A FUOCO: La messa a fuoco ha la priorità sulla risposta dell'otturatore. Le foto possono essere scattate solo quando la fotocamera è a fuoco.
IMPOST. AF ISTANTANEA	Consente di scegliere il modo in cui la fotocamera mette a fuoco quando viene premuto il pulsante AF-L in modalità di messa a fuoco manuale (📖 68).

IMPOSTAZ. AUTOFOCUS (Continua)

Opzione	Descrizione
AF+MF	<p>Se ON è selezionato nella modalità di messa a fuoco S, la messa a fuoco può essere regolata manualmente ruotando la ghiera di messa a fuoco mentre viene premuto il pulsante di scatto a metà corsa. Le opzioni standard e assist MF focus peaking sono entrambe supportate (70, 95). Gli obiettivi con un indicatore della distanza di messa a fuoco devono essere impostati in modalità di messa a fuoco manuale (MF) prima che questa opzione possa essere utilizzata. La selezione di MF disabilita l'indicatore della distanza di messa a fuoco. Impostare la ghiera di messa a fuoco al centro dell'indicatore della distanza di messa a fuoco, poiché la fotocamera potrebbe non riuscire a mettere a fuoco se la ghiera è impostata su infinito o sulla distanza minima di messa a fuoco.</p> <div style="border: 1px solid black; padding: 5px; margin-top: 10px;"> <p>Zoom di messa a fuoco AF + MF</p> <p>Quando ON viene selezionato per IMPOSTAZ SCHERMO > CONTROLLO FUOCO nel menu di configurazione e PUNTO SINGOLO viene selezionato per MODALITA' AF, lo zoom di messa a fuoco può essere utilizzato per ingrandire l'area di messa a fuoco selezionata. Lo zoom di messa a fuoco non è disponibile quando ZONA o GRANDANG/TRACCIAT viene selezionato per MODALITA' AF. Il rapporto di zoom è lo stesso di quello selezionato in modalità di messa a fuoco manuale (da 2,5x a 6x) e non può essere modificato.</p> </div>
RILEVAM. VOLTO	<p>Il rilevamento intelligente del volto imposta la messa a fuoco e l'esposizione per i volti umani in qualsiasi punto della foto, evitando che la fotocamera effettui la messa a fuoco sullo sfondo in ritratti di gruppo. Scegliere per scatti che enfatizzano i soggetti di ritratto.</p> <p>Per utilizzare il rilevamento intelligente dei volti, premere MENU/OK per visualizzare il menu di scatto e selezionare ON per RILEVAM. VOLTO. I volti possono essere rilevati con la fotocamera in orientamento orizzontale o verticale; se viene rilevato un volto, verrà indicato da un bordo verde. Se sono presenti più volti nell'inquadratura, verrà selezionato il volto più vicino al centro; gli altri volti saranno indicati da bordi bianchi.</p> <div style="text-align: right; margin-top: 10px;">  </div> <ul style="list-style-type: none"> ① In alcune modalità, la fotocamera potrebbe impostare l'esposizione per l'intera foto piuttosto che per il soggetto del ritratto. ① Se il soggetto si sposta quando si preme il pulsante di scatto, il volto potrebbe non trovarsi nell'area indicata dal bordo verde quando viene scattata l'immagine

IMPOSTAZ. AUTOFOCUS (Continua)

Opzione	Descrizione
RILEVAMENTO OCCHI AF	<p>Scegliere se la fotocamera debba rilevare e mettere a fuoco gli occhi quando la funzione Rilevamento intelligente dei volti è attivata. Scegliere tra  AUTO (la fotocamera sceglie automaticamente quale occhio mettere a fuoco),  PRIORITÀ OCCHIO DESTRO (la fotocamera mette a fuoco l'occhio destro),  PRIORITÀ OCCHIO SX (la fotocamera mette a fuoco l'occhio sinistro) e OFF (messa a fuoco degli occhi disattivata).</p> <p>◆ Se la fotocamera non è in grado di rilevare gli occhi del soggetto poiché questi sono nascosti da capelli, occhiali o altri oggetti, la fotocamera metterà invece a fuoco i volti.</p>
PRE-AF	<p>Se è selezionato ON, la fotocamera continuerà a regolare la messa a fuoco anche quando non si preme il pulsante di scatto a metà corsa. Notare che ciò aumenta il consumo della batteria.</p>
ILLUMIN. AF	<p>Se viene selezionato ON, la spia di illuminazione AF-assist si accende per consentire la messa a fuoco automatica.</p> <p>◆ La spia di illuminazione AF-assist si spegne automaticamente quando viene selezionato OFF per  AUDIO e FLASH nel menu di configurazione.</p> <p>① In alcune circostanze la fotocamera potrebbe non essere in grado di mettere a fuoco utilizzando la spia di illuminazione AF-assist. Se la fotocamera non è in grado di mettere a fuoco in modalità macro, provare ad aumentare la distanza dal soggetto.</p> <p>① Evitare di puntare la spia di illuminazione AF-assist direttamente negli occhi del soggetto.</p>



ISO ISO

Controlla la sensibilità della fotocamera alla luce ( 75).

☒ DIMENSIONI IMM.

Scegliere le dimensioni e il formato in cui si registrano le immagini.

🔸 Formato

Immagini con un formato 3:2 hanno le stesse proporzioni di una foto con pellicola di 35 mm, mentre un formato 16:9 è indicato per visualizzazioni su dispositivi **High Definition (HD)** (ad alta definizione). Immagini con un formato 1:1 sono quadrate.

☒ **DIMENSIONI IMM.** non viene ripristinato quando si spegne la fotocamera o si seleziona un'altra modalità di scatto.

Opzione	Stampe in formati fino a	Opzione	Stampe in formati fino a
L 3:2	41 × 28 cm	S 3:2	21 × 14 cm
L 16:9	41 × 23 cm	S 16:9	21 × 12 cm
L 1:1	28 × 28 cm	S 1:1	14 × 14 cm
M 3:2	29 × 20 cm		
M 16:9	29 × 16 cm		
M 1:1	20 × 20 cm		

☒ QUALITÀ IMM.

Scegliere un formato file e un rapporto di compressione. Selezionare **FINE** o **NORMAL** per registrare immagini JPEG, **RAW** per registrare immagini RAW o **FINE+RAW** o **NORMAL+RAW** per registrare sia immagini JPEG che RAW. **FINE** e **FINE+RAW** utilizzano rapporti di compressione JPEG inferiori per immagini JPEG di qualità superiore, mentre **NORMAL** e **NORMAL+RAW** utilizzano rapporti di compressione JPEG superiori per incrementare il numero di immagini da memorizzare.

☒ GAMMA DINAMICA

Controllo contrasto. Scegliere valori inferiori per aumentare il contrasto quando si scatta in ambienti interni o con cielo nuvoloso, valori superiori per ridurre la perdita di dettagli in controluce e ombre quando si fotografano scene ad alto contrasto. Valori più alti sono raccomandati per scene che includono sia la luce solare sia profonde zone d'ombra, per soggetti con contrasto elevato quali la luce solare sull'acqua, foglie autunnali illuminate dalla luce, ritratti scattati sullo sfondo di un cielo azzurro e oggetti bianchi come gli abiti indossati dalle persone; si noti che, tuttavia, la macchiettatura potrebbe apparire su immagini scattate con valori alti.

- ☛ Se è selezionato **AUTO**, la fotocamera sceglierà automaticamente **#100 100%** oppure **#200 200%** in base al soggetto e alle condizioni di ripresa. Il tempo di posa e il diaframma verranno visualizzati quando il pulsante di scatto viene premuto fino a metà corsa.
- ☛ **#200 200%** è disponibile con sensibilità ISO di 400 e superiori, **#400 400%** con sensibilità ISO di 800 e superiori.

☒ SIMULAZIONE FILM

Simula gli effetti di diversi tipi di pellicola (📖 59).

☒ AUTOSCATTO

Scattare foto con l'autoscatto (📖 79).

 **RIPR. A INT. CONTIMER**

Regolare le impostazioni per la fotografia intervallata (🗨 81).

 **BIL. BIANCO**

Regolare i colori in base alla sorgente di illuminazione (🗨 82).

 **COLORE**

Regola la densità di colore.

 **NITIDEZZA**

Rende i contorni più nitidi o più morbidi.

 **TONO ALTE LUCI**

Consente di regolare l'aspetto delle alte luci.

 **TONO OMBRE**

Consente di regolare l'aspetto delle ombre.

 **RIDUZIONE DISTURBO**

Consente di ridurre il disturbo nelle immagini scattate a sensibilità elevate.

 **NRx ESPOS. LUNGA**

Selezionare **ON** per ridurre la macchiettatura nelle esposizioni prolungate (🗨 53).

 **OTTIM. MODUL. OB.**

Selezionare **ON** per migliorare la definizione regolando la diffrazione e la lieve perdita di messa a fuoco ai bordi dell'obiettivo.

 **SELEZ. IMPOST. PERS.**

Consente di richiamare le impostazioni salvate con  **MODIF./SALVA IMPOST. PERS.**.

 **MODIF./SALVA IMPOST. PERS.**

Salva le impostazioni (🗨 84).

IMP ADATTATORE

Regolare le impostazioni per l'adattatore M per obiettivi collegato tramite un **FUJIFILM M MOUNT ADAPTER** (📖 85).

SCATTA SENZA OBIETTIVO

Scegliere se abilitare il rilascio del pulsante di scatto quando l'obiettivo non è montato.

ASSIST. MF

Scegliere come la messa a fuoco è visualizzata in modalità di messa a fuoco manuale (📖 70).

- **STANDARD:** La messa a fuoco è visualizzata in modo normale (picco di messa a fuoco e immagine digitale divisa non sono disponibili).
- **IMMAGINE DIGITALE DIVISA:** Un display di immagine divisa in bianco e nero.
- **EVIDENZ. FOCUS PEAK:** La fotocamera accentua i contorni ad alto contrasto. Scegliere un colore e un livello di picco.

MOD. BLOCCO AE/AF

Se è selezionato **PREMI PER BL. AE/AF**, l'esposizione e/o la messa a fuoco vengono bloccate mentre si preme il pulsante **AE-L** o **AF-L**.
Se è selezionato **ON/OFF BL. AE/AF**, la messa a fuoco e/o l'esposizione vengono bloccate quando si preme il pulsante **AE-L** o **AF-L** e rimangono bloccate fino a una successiva pressione del pulsante.

MOD. BLOCCO AF

Selezionare la funzione del pulsante **AF-L** (📖 56).

FOTOMETRIA

Consente di scegliere il modo in cui la fotocamera misura l'esposizione quando il rilevamento intelligente dei volti è spento (📖 58).

PTO INT. E AREA M. FUOCO

Selezionare **ON** per misurare la cornice di messa a fuoco corrente quando **PUNTO SINGOLO** è selezionato per **IMPOSTAZ. AUTOFOCUS > MODALITÀ AF** e **SPOT** è selezionato per **FOTOMETRIA**.

FLASH SET-UP

Regolare le impostazioni del flash.

Opzione	Descrizione
MODO FLASH	Selezionare una modo flash (☰ 36).
COMPENSAZ. FLASH	Regola la luminosità del flash. Scegliere valori compresi tra +2 EV e -2 EV. Osservare che potrebbe non essere possibile ottenere i risultati desiderati a seconda delle condizioni di scatto e della distanza dal soggetto.
RIMOV. OCCHI ROSSI	Scegliere ON per eliminare l'effetto occhi rossi causato dal flash. <ul style="list-style-type: none"> ◆ La riduzione occhi rossi è eseguita solo quando viene rilevato un volto. ◆ La rimov. occhi rossi non è disponibile con immagini RAW.

IMP FILMATO

Regolare le impostazioni filmato (☰ 38).





Opzione	Descrizione
MOD. FILM.	Selezionare la dimensione e la frequenza dei fotogrammi per la registrazione di filmati. <ul style="list-style-type: none"> • 1920 × 1080 60 fps: Full HD (60 fps) • 1920 × 1080 50 fps: Full HD (50 fps) • 1920 × 1080 30 fps: Full HD (30 fps) • 1920 × 1080 25 fps: Full HD (25 fps) • 1920 × 1080 24 fps: Full HD (24 fps) • 1280 × 720 60 fps: HD (60 fps) • 1280 × 720 50 fps: HD (50 fps) • 1280 × 720 30 fps: HD (30 fps) • 1280 × 720 25 fps: HD (25 fps) • 1280 × 720 24 fps: HD (24 fps)
ISO VIDEO	Scegliere la sensibilità per la registrazione di filmati da AUTO o da impostazioni tra ISO 400 e 6400. <ul style="list-style-type: none"> ◆ Questa impostazione non influisce sulle fotografie.
REGOL. LIV. MIC.	Regola il livello di registrazione del microfono.
MIC./SCATTO DIST.	Specifica se il dispositivo collegato al connettore microfono/telecomando per lo scatto a dist. è un microfono o un telecomando per lo scatto a dist. (☰ 39, 54).

BKT SIMULAZIONE FILM

Scegliere i tipi di pellicola per il bracketing simulazione film (📖 62).

MODALITÀ IS

Scegliere tra le seguenti opzioni di stabilizzazione dell'immagine:

Opzione	Descrizione
 RILEV CONT MOV	Stabilizzazione immagine attiva. Se RILEV MOV è selezionato, la fotocamera regolerà la velocità dell'otturatore per ridurre l'effetto mosso quando sono rilevati oggetti in movimento.
 CONTINUO	
 RILEV MOV RIPRESA	Come sopra, con la differenza che la stabilizzazione dell'immagine viene eseguita solo quando il pulsante di scatto viene premuto a metà corsa o l'otturatore viene rilasciato.
 SOLO SCATTO	
OFF	Stabilizzazione immagine disattivata. Scegliere questa opzione quando si utilizza un treppiede.

- ❖ **RILEV MOV** non ha alcun effetto quando la sensibilità è impostata su un valore fisso e potrebbe non essere disponibile anche con altre combinazioni di impostazioni. L'effetto può variare in base alle condizioni di illuminazione e alla velocità alla quale l'oggetto si muove.
- ❖ La modalità IS è disponibile solo quando l'obiettivo che supporta la funzione di stabilizzazione dell'immagine è collegato.

COMUNIC. WIRELESS

Collegare a un tablet o uno smartphone tramite rete wireless (📖 117).

- ❖ Per ulteriori informazioni, visitare il sito <http://fujifilm-dsc.com/wifi/>.

IMPOST. APERTURA

Scegliere il metodo utilizzato per regolare l'apertura quando si usano obiettivi senza ghiera diaframma.

- **AUTO + MANUALE**: Ruotare la ghiera di comando posteriore per scegliere il diaframma. Ruotare oltre l'apertura minima per scegliere **A** (auto).
- **AUTO**: Il diaframma viene selezionato automaticamente; funzioni della fotocamera in modalità esposizione **P** (programma AE) o **S** (priorità otturatore AE).
- **MANUALE**: Ruotare la ghiera di comando posteriore per scegliere il diaframma; funzioni della fotocamera in modalità esposizione **A** (priorità apertura AE) o **M** (manuale).
- ❖ Il diaframma non può essere regolato mentre si effettua un ingrandimento della vista attraverso l'obiettivo.

TIPO OTTURATORE

Scegliere il tipo otturatore. Scegliere l'otturatore elettronico per disattivare il suono otturatore.

Opzione	Descrizione
MS OTTURATORE MECCANICO	Scattare foto con l'otturatore meccanico.
ES OTTURATORE ELETTRONICO	Scattare foto con l'otturatore elettronico.
MS MECCANICO + ES ELETTRONICO	La fotocamera sceglie il tipo otturatore in base alle condizioni di ripresa.

- ❖ Se è selezionato **ES OTTURATORE ELETTRONICO** o **MS MECCANICO + ES ELETTRONICO**, possono essere selezionati tempi di posa più veloci di $\frac{1}{4000}$ sec. ruotando la ghiera tempo di posa su 4000 e quindi ruotando la ghiera di comando.
- ❖ Per informazioni sul ruolo della ghiera di comando quando la fotocamera è utilizzata con obiettivi non dotati di una ghiera diaframma, vedere "Obiettivi senza ghiera diaframma" (☰ 11).
- ❖ Indipendentemente dall'opzione selezionata, l'otturatore meccanico viene utilizzato per le panoramiche in movimento. Quando viene utilizzato l'otturatore elettronico, il tempo di posa e la sensibilità sono limitati a valori di $\frac{1}{32000}$ –1 secondo e ISO 6400–200 rispettivamente, e la riduzione disturbo su esposizioni lunghe non ha alcun effetto. In modalità burst, messa a fuoco ed esposizione sono fissate ai valori del primo scatto in ciascuna sequenza.
- ① Distorsioni potrebbero essere visibili in scatti di soggetti in movimento con l'otturatore elettronico, mentre righe e nebbia possono verificarsi in scatti eseguiti con luci fluorescenti o altre illuminazioni sfarfallanti o irregolari. Quando si scattano foto con l'otturatore silenzioso, rispettare i diritti di immagine dei soggetti e il loro diritto alla privacy.

Uso dei menu: Modalità riproduzione

Per visualizzare il menu riproduzione, premere **MENU/OK** in modalità riproduzione. Evidenziare le voci e premere il selettore verso destra per visualizzare le opzioni, quindi evidenziare un'opzione e premere **MENU/OK**. Premere **DISP/BACK** per uscire al termine delle impostazioni.



Opzioni del menu di riproduzione

COMUNIC. WIRELESS

Collegare a un tablet o uno smartphone tramite rete wireless (📞 117).

🔍 Per ulteriori informazioni, visitare il sito <http://app.fujifilm-dsc.com>.

CONVERSIONE RAW

Consente di creare copie JPEG di immagini RAW (📞 78).



CANCELLA

Consente di eliminare tutte le immagini o quelle selezionate.

- **FOTO:** Premere il selettore a sinistra o a destra per scorrere tra le immagini e premere **MENU/OK** per eliminare l'immagine corrente (non viene visualizzata nessuna finestra di dialogo di conferma).
- **IMMAGINI SELEZ.:** Evidenziare le immagini e premere **MENU/OK** per selezionare o deselezionare. Al termine dell'operazione, premere **DISP/BACK** per visualizzare una finestra di dialogo di conferma, quindi evidenziare **OK** e premere **MENU/OK**.
- **TUTTE LE FOTO:** Viene visualizzata una finestra di dialogo di conferma; evidenziare **OK** e premere **MENU/OK** per eliminare tutte le immagini non protette.

TAGLIO

Creare una copia ritagliata dell'immagine corrente.

- 1 Visualizzare l'immagine desiderata.
 - 2 Selezionare  **TAGLIO** nel menu di riproduzione.
 - 3 Usare i pulsanti  e  per ingrandire e ridurre l'immagine e premere il selettore in alto, in basso, a sinistra o a destra per scorrere l'immagine finché non viene visualizzata la porzione desiderata.
 - 4 Premere **MENU/OK** per visualizzare una finestra di dialogo di conferma.
 - 5 Premere di nuovo **MENU/OK** per salvare la copia ritagliata su un file separato.
- ♦ Ritagli grandi producono copie grandi; tutte le copie hanno un rapporto d'aspetto di 3:2. Se la dimensione della copia finale è di **640**, **OK** viene visualizzato in giallo.

RIDIMENSIONA

Crea una copia in piccolo dell'immagine corrente.

- 1 Visualizzare l'immagine desiderata.
 - 2 Selezionare  **RIDIMENSIONA** nel menu di riproduzione.
 - 3 Evidenziare una dimensione e premere **MENU/OK** per visualizzare una finestra di dialogo di conferma.
 - 4 Premere di nuovo **MENU/OK** per salvare la copia ridimensionata su un file separato.
- ♦ Le dimensioni disponibili variano con la dimensione dell'immagine originale.

PROTEGGI

Protegge le immagini dall'eliminazione accidentale. Evidenziare una delle seguenti opzioni e premere **MENU/OK**.

- **FOTO**: Protegge le immagini selezionate. Premere il selettore a sinistra o a destra per visualizzare le immagini e premere **MENU/OK** per selezionare o deselezionare. Premere **DISP/BACK** al termine dell'operazione.
- **IMPOSTA TUTTO**: Protegge tutte le immagini.
- **RESETTA TUTTO**: Rimuove la protezione da tutte le immagini.

① Le immagini protette vengono eliminate quando si formatta la memory card (🗨 113).

RUOTA IMMAGINE



Ruotare le immagini.

- 1 Visualizzare l'immagine desiderata.
 - 2 Selezionare **RUOTA IMMAGINE** nel menu di riproduzione.
 - 3 Premere il selettore in basso per ruotare l'immagine di 90° in senso orario e in alto per ruotarla di 90° in senso antiorario.
 - 4 Premere **MENU/OK**. L'immagine viene visualizzata automaticamente nell'orientamento selezionato ogni volta che è riprodotta sulla fotocamera.
- ❖ Le immagini protette non possono essere ruotate. Rimuove la protezione prima di ruotare le immagini.
 - ❖ La fotocamera può non essere in grado di ruotare le immagini create con altri dispositivi. Le immagini ruotate sulla fotocamera non vengono ruotate quando si visualizzano su un computer o su un'altra fotocamera.
 - ❖ Le immagini scattate con **IMPOSTAZ SCHERMO > RIPR. ROT. AUTO** vengono automaticamente visualizzate nel senso corretto durante la riproduzione (🗨 108).

RIMOZ. OCCHI ROSSI



Rimuove l'effetto occhi rossi dai ritratti. La fotocamera analizza l'immagine; se viene rilevato l'effetto occhi rossi, l'immagine sarà elaborata per creare una copia con l'effetto occhi rossi ridotto.

- 1 Visualizzare l'immagine desiderata.
- 2 Selezionare  **RIMOZ. OCCHI ROSSI** nel menu di riproduzione.
- 3 Premere **MENU/OK**.

- ❖ È possibile che l'effetto occhi rossi non venga rimosso se la fotocamera non è in grado di rilevare il volto o se il volto è di profilo. I risultati possono essere diversi in base alla scena. Non è possibile rimuovere l'effetto occhi rossi dalle immagini che sono già state elaborate utilizzando la funzione di rimozione occhi rossi o dalle immagini create con altri dispositivi.
- ❖ L'intervallo di tempo necessario per elaborare l'immagine varia in base al numero di volti rilevati.
- ❖ Le copie create con  **RIMOZ. OCCHI ROSSI** sono indicate con un'icona  durante la riproduzione.
- ❖ La rimozione effetto occhi rossi non può essere eseguita su immagini RAW.

RIPROD. AUT. IMM.

Visualizza le immagini in una presentazione automatica. Scegliere il tipo di presentazione e premere **MENU/OK** per avviare. Premere **DISP/BACK** in qualsiasi momento durante la presentazione per visualizzare la guida su schermo. È possibile terminare la presentazione in qualsiasi momento premendo **MENU/OK**.

Opzione	Descrizione
NORMALE	Premere il selettore verso sinistra o verso destra per tornare indietro o per passare all'immagine successiva. Selezionare DISSOLV. per la dissolvenza delle transizioni tra le immagini.
DISSOLV.	
NORMALE 	Come sopra, eccetto che la fotocamera ingrandisce automaticamente i volti.
DISSOLV. 	
MULTIPLA	Consente di visualizzare più immagini contemporaneamente.

- ❖ La fotocamera non si spegnerà automaticamente durante una presentazione.

ASSIST. PER ALBUM

Per creare un album delle proprie foto preferite (🗨 87).

SELEZ. x CARIC.

Selezionare le immagini da caricare su YouTube, Facebook o MyFinePix.com utilizzando MyFinePix Studio (solo Windows).

- 1 Selezionare **YouTube** per scegliere i filmati da caricare su YouTube, **Facebook** per scegliere le foto e i filmati da caricare su Facebook o **MyFinePix.com** per scegliere le foto per il caricamento su MyFinePix.com.
 - 2 Premere il selettore verso sinistra o verso destra per visualizzare le immagini e premere **MENU/OK** per selezionare o deselezionare. Premere **DISP/BACK** per uscire una volta selezionate tutte le immagini desiderate.
- ❖ È possibile selezionare solo filmati da caricare su YouTube.
 - ❖ Solo le foto possono essere selezionate per il caricamento su MyFinePix.com.
 - ❖ Durante la riproduzione, le immagini selezionate sono indicate dalle icone  **YouTube**,  **Facebook** o  **MyFinepix.com**.
 - ❖ Scegliere **RESETTA TUTTO** per deselezionare tutte le immagini. Se il numero di immagini interessate è molto grande, è necessario del tempo per completare l'operazione. Premere **DISP/BACK** per uscire prima del termine dell'operazione.

Caricamento di immagini (solo Windows)

Le immagini selezionate possono essere caricate utilizzando l'opzione **YouTube/Facebook/MyFinePix.com Upload** (Caricamento YouTube/Facebook/MyFinePix.com) in MyFinePix Studio. Per informazioni sull'installazione di MyFinePix Studio e sul collegamento della fotocamera a un computer, fare riferimento a "Visualizzazione di immagini su un computer" (🗨 118).

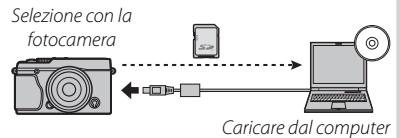

CERCA IMMAGINE

Ricerca immagini (🗨 89).

SALVAT. AUTOM. PC

Caricamento delle immagini su un computer tramite una rete wireless (📖 117).

◆ Per ulteriori informazioni, visitare il sito <http://app.fujifilm-dsc.com>.

ORD. STAMPA (DPOF)

Seleziona le immagini per la stampa su dispositivi compatibili con DPOF e PictBridge (📖 123).

instax STAMPA CON STAMP

Stampare le immagini su stampanti FUJIFILM instax SHARE (📖 127).

RAPPORTO ASPETTO

Seleziona la modalità in cui i dispositivi High Definition (ad alta definizione) visualizzano le immagini con un rapporto d'aspetto di 3:2 (questa opzione è disponibile solo se un cavo HDMI è connesso). Selezionare 16:9 per visualizzare l'immagine in modo che occupi lo schermo con la parte superiore e inferiore tagliate, 3:2 per visualizzare l'immagine intera con delle fasce nere sui due lati.

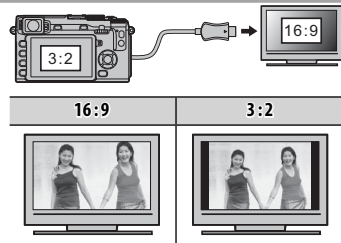

Menu di configurazione

Utilizzo del menu impostazioni

1 Visualizzare il menu impostazioni.

1.1 Premere **MENU/OK** per visualizzare il menu per la modalità corrente.



1.2 Premere il selettore verso sinistra per evidenziare la scheda per il menu corrente.



1.3 Premere il selettore verso il basso per evidenziare la scheda del menu di configurazione contenente l'opzione desiderata.

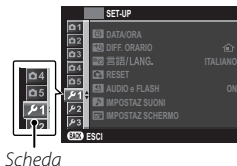

1.4 Premere il selettore verso destra per posizionare il cursore nel menu impostazioni.



2 Regolare le impostazioni.

Evidenziare le voci e premere il selettore verso destra per visualizzare le opzioni, quindi evidenziare un'opzione e premere **MENU/OK**. Premere **DISP/BACK** per uscire al termine delle impostazioni.

Opzioni del menu di configurazione





DATA/ORA

Imposta l'orologio della fotocamera (🗨 22).

DIFF. ORARIO

Quando si viaggia, passare immediatamente l'orologio della fotocamera dal proprio fuso orario all'ora locale della propria destinazione. Per specificare la differenza tra ora locale e fuso orario residenza:

- 1 Evidenziare  **LOCAL** e premere **MENU/OK**.
- 2 Utilizzare il selettore per scegliere la differenza di orario tra l'ora locale e il fuso orario di residenza. Premere **MENU/OK** al termine delle impostazioni.

Per impostare l'orologio della fotocamera sull'ora locale, evidenziare  **LOCAL** e premere **MENU/OK**. Per impostare l'orologio sul proprio fuso orario, selezionare  **CASA**. Se  **LOCAL** viene selezionato,  viene visualizzato per tre secondi quando si accende la fotocamera.

言語/LANG.

Scegliere una lingua (🗨 22).

RESET

Ripristinare le opzioni del menu di ripresa o del menu di configurazione ai valori predefiniti. Le opzioni del bil. bianco personalizzato, dei gruppi di impostazioni personalizzate create utilizzando  **MODIF./SALVA IMPOST. PERS.**,  **IMPOST. WIRELESS** e del menu di configurazione  **DATA/ORA**,  **DIFF. ORARIO** non vengono influenzate.

- 1 Evidenziare l'opzione desiderata e premere il selettore verso destra.
- 2 Viene visualizzata una finestra di conferma; evidenziare **OK** e premere **MENU/OK**.

AUDIO e FLASH

Selezionare **OFF** per disattivare l'altoparlante, il flash e la spia di illuminazione in situazioni nelle quali i suoni o le luci della fotocamera potrebbero non essere graditi.  compare sul display quando viene selezionato **OFF**.

▶ IMPOSTAZ. SUONI



















Regolare le impostazioni audio.

Opzione	Descrizione
IMPOSTA VOLUME	Consente di regolare il volume del suono prodotto quando si azionano i controlli della fotocamera. Scegliere OFF (muto) per disattivare i suoni dei pulsanti di controllo.
VOL. OTTUR.	Per regolare il volume dei suoni prodotti quando il pulsante di scatto viene rilasciato. Scegliere OFF (muto) per disattivare il suono otturatore.
SUONO OTTUR	Per scegliere il suono prodotto dall'otturatore.
VOLUME PLAY	Consente di regolare il volume per la riproduzione di filmati.

☑ IMPOSTAZ. SCHERMO

Regola le impostazioni del display.

Opzione	Descrizione									
VISUAL. IMM.	Consente di scegliere il tempo di visualizzazione delle immagini dopo lo scatto. I colori potrebbero differire leggermente da quelli dell'immagine finale e la macchiettatura di "disturbi" potrebbe essere visibile ad alte sensibilità.									
	<table border="1"> <thead> <tr> <th>Opzione</th> <th>Descrizione</th> </tr> </thead> <tbody> <tr> <td>CONTINUO</td> <td>Le immagini vengono visualizzate finché non viene premuto il pulsante MENU/OK o il pulsante di scatto viene premuto a metà corsa. Per ingrandire il punto di messa a fuoco attivo, premere il centro della ghiera di comando; premere di nuovo per annullare lo zoom.</td> </tr> <tr> <td>1.5 SEC</td> <td rowspan="2">Le immagini vengono visualizzate per 1,5 secondi (1.5 SEC) o 0,5 secondi (0.5 SEC) o finché il pulsante di scatto viene premuto a metà corsa.</td> </tr> <tr> <td>0.5 SEC</td> </tr> <tr> <td>OFF</td> <td>Le immagini non vengono visualizzate dopo lo scatto.</td> </tr> </tbody> </table>	Opzione	Descrizione	CONTINUO	Le immagini vengono visualizzate finché non viene premuto il pulsante MENU/OK o il pulsante di scatto viene premuto a metà corsa. Per ingrandire il punto di messa a fuoco attivo, premere il centro della ghiera di comando; premere di nuovo per annullare lo zoom.	1.5 SEC	Le immagini vengono visualizzate per 1,5 secondi (1.5 SEC) o 0,5 secondi (0.5 SEC) o finché il pulsante di scatto viene premuto a metà corsa.	0.5 SEC	OFF	Le immagini non vengono visualizzate dopo lo scatto.
	Opzione	Descrizione								
	CONTINUO	Le immagini vengono visualizzate finché non viene premuto il pulsante MENU/OK o il pulsante di scatto viene premuto a metà corsa. Per ingrandire il punto di messa a fuoco attivo, premere il centro della ghiera di comando; premere di nuovo per annullare lo zoom.								
	1.5 SEC	Le immagini vengono visualizzate per 1,5 secondi (1.5 SEC) o 0,5 secondi (0.5 SEC) o finché il pulsante di scatto viene premuto a metà corsa.								
0.5 SEC										
OFF	Le immagini non vengono visualizzate dopo lo scatto.									
ROTAZ. AUTO DISPLAY EVF	Consente di scegliere se ruotare gli indicatori nel mirino in modo che corrispondano all'orientamento della fotocamera (☰ 25). Indipendentemente dall'opzione selezionata, gli indicatori sul monitor non ruotano.									
ANTEPR. ESP. MAN.	Selezionare ON per abilitare l'anteprima dell'esposizione nel modo di esposizione manuale. Selezionare OFF quando si utilizza il flash o in altre occasioni in cui l'esposizione potrebbe cambiare durante lo scatto dell'immagine.									

IMPOSTAZ. SCHERMO (Continua)							
Opzione	Descrizione						
LUMINOS. EVF	Regolare la luminosità del display nel mirino elettronico.						
LUMINOS. LCD	Regolare la luminosità del monitor.						
ANTEPRIMA EFFETTO IMM	<p>Scegliere ON per visualizzare in anteprima gli effetti di simulazione film, bil. bianco e di altre impostazioni nel monitor. Scegliere OFF per rendere più visibili le ombre in scene a basso contrasto, controluce e altri soggetti difficili da vedere.</p> <p>◆ Se è selezionato OFF, gli effetti delle impostazioni della fotocamera non saranno visibili sul monitor e colori e toni saranno diversi da quelli dell'immagine finale. Tuttavia, il display sarà regolato per mostrare gli effetti dei filtri avanzati e delle impostazioni monocromatico e seppia.</p>						
GUIDA INQUAD.	<p>Scegliere il tipo di griglia di inquadratura disponibile in modalità di scatto.</p> <table border="1" style="width: 100%; text-align: center;"> <thead> <tr> <th> GRIGLIA 9</th> <th> GRIGLIA 24</th> <th> INQUADRATURA HD</th> </tr> </thead> <tbody> <tr> <td>  <p><i>Per composizione "regola dei terzi".</i></p> </td> <td>  <p><i>Una griglia sei per quattro.</i></p> </td> <td>  <p><i>Inquadrare immagini HD nel ritaglio mostrato dalle righe nelle parti superiore e inferiore del display.</i></p> </td> </tr> </tbody> </table>	 GRIGLIA 9	 GRIGLIA 24	 INQUADRATURA HD	 <p><i>Per composizione "regola dei terzi".</i></p>	 <p><i>Una griglia sei per quattro.</i></p>	 <p><i>Inquadrare immagini HD nel ritaglio mostrato dalle righe nelle parti superiore e inferiore del display.</i></p>
 GRIGLIA 9	 GRIGLIA 24	 INQUADRATURA HD					
 <p><i>Per composizione "regola dei terzi".</i></p>	 <p><i>Una griglia sei per quattro.</i></p>	 <p><i>Inquadrare immagini HD nel ritaglio mostrato dalle righe nelle parti superiore e inferiore del display.</i></p>					
RIPR. ROT. AUTO	Scegliere ON per ruotare automaticamente le immagini "verticali" (orientamento ritratto) durante la riproduzione.						
CONTROLLO FUOCO	Se è selezionato ON , la fotocamera effettuerà automaticamente l'ingrandimento della vista attraverso l'obiettivo quando la ghiera di messa a fuoco viene ruotata nella modalità di messa a fuoco manuale (🗨 69).						
UNITÀ SCALA FUOCO	Consente di scegliere le unità usate per l'indicatore della distanza di messa a fuoco (🗨 69).						
VIS. IMPOST. PERS.	Scegliere le voci per il display standard (🗨 27).						

☑ PULSANTE/IMPOST. GHIERA

Scegliere le funzioni esercitate dai comandi della fotocamera.

Opzione	Descrizione						
IMP. FUNZ. (Fn)	Consente di selezionare la funzione svolta dai pulsanti (☰ 45).						
IMP. PULSANTE SELEZIONE	Scegliere le funzioni eseguite dai pulsanti alto, basso, sinistra e destra sul selettore.						
	<table border="1"> <thead> <tr> <th>Opzione</th> <th>Descrizione</th> </tr> </thead> <tbody> <tr> <td>PULSANTE Fn</td> <td>I pulsanti selettore servono come pulsanti funzione.</td> </tr> <tr> <td>AREA MESSA A FUOCO</td> <td>È possibile utilizzare i pulsanti selettore per posizionare l'area di messa a fuoco.</td> </tr> </tbody> </table>	Opzione	Descrizione	PULSANTE Fn	I pulsanti selettore servono come pulsanti funzione.	AREA MESSA A FUOCO	È possibile utilizzare i pulsanti selettore per posizionare l'area di messa a fuoco.
	Opzione	Descrizione					
PULSANTE Fn	I pulsanti selettore servono come pulsanti funzione.						
AREA MESSA A FUOCO	È possibile utilizzare i pulsanti selettore per posizionare l'area di messa a fuoco.						
MOD./SALVA MENU RAPIDO	Scegliere le opzioni visualizzate nel menu rapido (☰ 43).						
IMPOSTAZ. GHIERA COMANDO	Scegliere se la ghiera di comando consente di controllare il tempo di posa (S.S , l'opzione predefinita) o il diaframma (F).  Questa opzione ha effetto esclusivamente con obiettivi che non sono dotati di ghiera diaframma.						
IMPOST.PULSANTE AE-L/AF-L	Commutare le funzioni dei pulsanti AF-L e AE-L .						

☑ GHIERA MESSA A FUOCO

Scegliere il senso di rotazione del regolatore di messa a fuoco per aumentare la distanza di messa a fuoco.

☑ GESTIONE ENERGIA

Regola le impostazioni di gestione energia.

Opzione	Descrizione
SPEGN. AUTOM	Consente di scegliere il periodo di tempo dopo il quale la fotocamera si spegne automaticamente quando non viene eseguita alcuna operazione. Periodi di tempo ridotti aumentano la durata della batteria; se si seleziona OFF , la fotocamera deve essere spenta manualmente. Si noti che in alcune situazioni la fotocamera si spegne automaticamente anche se è selezionato OFF .
PRESTAZIONI ELEVATE	Selezionare ON per velocizzare la messa a fuoco e per ridurre il tempo necessario per riavviare la fotocamera una volta spenta.



PULIZIA SENSORE

Rimuove la polvere dal sensore immagine della fotocamera.

- **OK:** Pulire il sensore immediatamente (🗨️ xi).
 - **SE ATTIVATO:** Se è selezionata questa opzione, la pulizia sensore sarà effettuata quando la fotocamera si accende.
 - **SE DISATTIVATO:** Se è selezionata questa opzione, la pulizia sensore verrà effettuata quando la fotocamera si spegne (tuttavia, la pulizia sensore non viene effettuata se la fotocamera si spegne in modo riproduzione).
- 🔍 La polvere non rimossa usando la funzione pulizia sensore può essere rimossa manualmente (🗨️ 134).

IMPOST SALV DATI

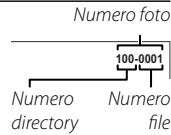
Regola le impostazioni di gestione file.

Opzione	Descrizione						
FRAME NO.	Le nuove immagini vengono memorizzate in file immagine denominati utilizzando un numero file a quattro cifre assegnato aggiungendo uno all'ultimo numero utilizzato. Il numero file è visualizzato durante la riproduzione come mostrato a destra. FRAME NO. controlla se la numerazione file deve essere azzerata a 0001 quando viene inserita una nuova scheda di memoria o la scheda di memoria corrente viene formattata.						
	<div style="text-align: right;">  </div>						
	<table border="1"> <thead> <tr> <th>Opzione</th> <th>Descrizione</th> </tr> </thead> <tbody> <tr> <td>CONT.</td> <td>La numerazione continua dall'ultimo numero file utilizzato o dal primo numero file disponibile, a seconda di quale dei due è più alto. Scegliere questa opzione per ridurre il numero di immagini con nomi file doppi.</td> </tr> <tr> <td>AZZERA</td> <td>La numerazione viene azzerata a 0001 dopo la formattazione o quando viene inserita una nuova scheda di memoria.</td> </tr> </tbody> </table>	Opzione	Descrizione	CONT.	La numerazione continua dall'ultimo numero file utilizzato o dal primo numero file disponibile, a seconda di quale dei due è più alto. Scegliere questa opzione per ridurre il numero di immagini con nomi file doppi.	AZZERA	La numerazione viene azzerata a 0001 dopo la formattazione o quando viene inserita una nuova scheda di memoria.
	Opzione	Descrizione					
CONT.	La numerazione continua dall'ultimo numero file utilizzato o dal primo numero file disponibile, a seconda di quale dei due è più alto. Scegliere questa opzione per ridurre il numero di immagini con nomi file doppi.						
AZZERA	La numerazione viene azzerata a 0001 dopo la formattazione o quando viene inserita una nuova scheda di memoria.						
<ul style="list-style-type: none"> 🔍 Se il numero di foto raggiunge 999-9999, il pulsante di scatto viene disattivato (🗨️ 141). 🔍 La selezione di  RESET (🗨️ 106) imposta FRAME NO. su CONT. ma non azzerata il numero file. 🔍 I numeri delle foto per immagini scattate con altre fotocamere possono essere diversi. 							
SALVA IMM. ORIG.	Scegliere ON per salvare le copie non elaborate di immagini scattate utilizzando  RIMOZ. OCCHI ROSSI .						
MODIF. NOME FILE	Modifica il prefisso del nome file prefix. Le immagini sRGB utilizzano un prefisso composto da quattro lettere (predefinito "DSCF"), le immagini Adobe RGB un prefisso a tre lettere ("DSF") preceduto da un trattino basso.						

ESPACIOS COLOR

Scegliere la gamma di colori disponibile per la riproduzione del colore.



Opzione	Descrizione
sRGB	Consigliato nella maggior parte delle situazioni.
Adobe RGB	Per stampa commerciale.

EVF IMPOSTAZ. EVF/LCD

Scegliere un display (☰ 24).

 **IMPOST. CONNESS**

Regolare le impostazioni per il collegamento a dispositivi wireless, inclusi smartphone, computer e stampanti FUJIFILM instax SHARE.

Opzione	Descrizione	
IMPOST. WIRELESS	Regolare le impostazioni per la connessione alle reti wireless.	
	Opzione	Descrizione
	IMPOSTAZ. GENERALI	Consente di selezionare un nome (NOME) per identificare la fotocamera sulla rete wireless (alla fotocamera viene assegnato un nome unico per impostazione predefinita) o selezionare RIPRISTINO IMPOST. WIRELESS per ripristinare le impostazioni predefinite.
	RIDIM. IMM. SM 	Consente di selezionare ON (impostazione predefinita, raccomandata per la maggior parte dei casi) per ridimensionare le immagini a  per il caricamento su uno smartphone, OFF per caricare immagini con le loro dimensioni originali. Il ridimensionamento interessa esclusivamente la copia caricata sullo smartphone; l'originale non viene modificata.
IMP. SALVAT. AUT. PC	Consente di selezionare ELIM PC DEST. REG. per rimuovere le destinazioni selezionate, DATI CONN. PRECED. per visualizzare i computer ai quali la fotocamera è stata recentemente collegata.	
IMP. SALV. AUT. PC	Scegliere una destinazione di caricamento. Selezionare IMPOSTAZ. SEMPLICE per collegare tramite WPS, IMPOSTAZ. MANUALE per configurare manualmente le impostazioni di rete.	
IMP GEOTAGGING	Visualizzare i dati località scaricati da uno smartphone e scegliere se salvare i dati con le immagini.	
	Opzione	Descrizione
	GEOTAGGING	Consente di scegliere se i dati località scaricati da uno smartphone devono essere incorporati nelle foto mentre vengono scattate.
	INFO LOCALITÀ	Visualizza gli ultimi dati località scaricati da uno smartphone.
instax IMP. COLL. STAMP.	Regolare le impostazioni per il collegamento alle stampanti opzionali FUJIFILM instax SHARE (🗨️ 126).	

📍 Per ulteriori informazioni sulle connessioni wireless, visitare <http://fujifilm-dsc.com/wifi/>

FORMATTA

Per formattare la scheda di memoria:











- 1 Evidenziare **FORMATTA** nel menu di setup e premere **MENU/OK**.
 - 2 Verrà visualizzata una finestra di conferma. Per formattare la scheda di memoria, evidenziare **OK** e premere **MENU/OK**. Per uscire senza formattare la scheda di memoria, selezionare **ANNULLA** oppure premere **DISP/BACK**.
- ⓘ Tutti i dati — incluse le immagini protette — vengono cancellati dalla scheda di memoria. Assicurarsi che i file importanti siano stati copiati su un computer o un altro dispositivo di memorizzazione.
- ⓘ Non aprire lo sportello del vano batteria durante la formattazione.













Impostazioni predefinite











Le impostazioni predefinite per le opzioni del menu di ripresa e di impostazione sono elencate di seguito. Queste impostazioni possono essere ripristinate utilizzando l'opzione  **RESET** nel menu di configurazione (📖 106).

■ Menu di scatto







Menu	Predefinito
 FILTRO AVANZATO	 TOY CAMERA
 MODALITA'	 RS AUTO AVANZATO
 IMPOSTAZ. AUTOFOCUS	
MODALITA' AF	 ZONA
PRIOR. RILASCIO/FUOCO	• SELEZ. PRIORITÀ AF-S: RILASCIO • SELEZ. PRIORITÀ AF-C: RILASCIO
IMPOST. AF ISTANTANEA	AF-S
AF+MF	OFF
RILEVAM. VOLTO	OFF
RILEVAMENTO OCCHI AF	 AUTO
PRE-AF	OFF
ILLUMIN. AF	ON
 ISO	200
 DIMENSIONI IMM.	 3:2
 QUALITÀ IMM.	FINE











Menu	Predefinito
 GAMMA DINAMICA	 100%
 SIMULAZIONE FILM	 PROVIA/STANDARD
 AUTOSCATTO	OFF
 BIL. BIANCO	AUTO
 COLORE	(0) STANDARD
 NITIDEZZA	(0) STANDARD
 TONO ALTE LUCI	(0) STANDARD
 TONO OMBRE	(0) STANDARD
 RIDUZIONE DISTURBO	(0) STANDARD
 NR x ESPOS. LUNGA	ON
 OTTIM. MODUL. OB.	ON
 IMP ADATTATORE	OBIETT5 (50 mm)

Menu	Predefinito
 SCATTA SENZA OBIETTIVO	OFF
 ASSIST. MF	STANDARD
 MOD. BLOCCO AE/AF	PREMI PER BL. AE/AF
 MOD. BLOCCO AF	SOLO BLOCCO AF
 FOTOMETRIA	 MULTI
 PTO INT. E AREA M. FUOCO	ON
 FLASH SET-UP	
MODO FLASH	AUTO
COMPENSAZ. FLASH	±0
RIMOZ. OCCHI ROSSI	OFF

Menu	Predefinito
 IMP FILMATO	
MOD. FILM.	 1920 × 1080 60 fps
ISO VIDEO	AUTO
REGOL. LIV. MIC.	3
MIC./SCATTO DIST.	 MIC.
 BKT SIMULAZIONE FILM	
PELLICOLA 1	 PROVIA/STANDARD
PELLICOLA 2	 Velvia/VIVACE
PELLICOLA 3	 ASTIA/MORBIDA
 IMPOST. APERTURA	AUTO +  MANUALE
 TIPO OTTURATORE	MS OTTURATORE MECCANICO

Menu impostazioni

Menu	Predefinito
 AUDIO e FLASH	ON
 IMPOSTAZ SUONI IMPOSTA VOLUME VOL. OTTUR. SUONO OTTUR VOLUME PLAY	 +1  +1  1 SUONO 1 7
 IMPOSTAZ SCHERMO VISUAL. IMM. ROTAZ. AUTO DISPLAY EVF ANTEPR. ESP. MAN. LUMINOS. EVF LUMINOS. LCD ANTEPRIMA EFFETTO IMM. GUIDA INQUAD. RIPR. ROT. AUTO CONTROLLO FUOCO UNITÀ SCALA FUOCO VIS. IMPOST. PERS.	OFF ON ON 0 0 ON  GRIGLIA 9 ON OFF METRI • GUIDA INQUAD.: <input type="checkbox"/> • LIVELLO ELETTRONICO: <input type="checkbox"/> • INDIC. DISTANZE AF: <input type="checkbox"/> • ISTOGRAMMA: <input type="checkbox"/> • Tutte le altre opzioni: <input checked="" type="checkbox"/>

Menu	Predefinito
 PULSANTE/ IMPOST. GHIERA IMP. FUNZ. (Fn) IMP. PULSANTE SELEZIONE MOD./SALVA MENU RAPIDO IMPOST.PULSANTE AE-L/AF-L	Vedere a pagina 44. PULSANTE Fn Vedere a pagina 41. AE-L/AF-L
 GHIERA MESSA A FUOCO	 SENSO ORARIO
 GESTIONE ENERGIA SPEGN. AUTOM PRESTAZIONI ELEVATE	2 MIN OFF
 PULIZIA SENSORE SE ATTIVATO SE DISATTIVATO	OFF ON
 IMPOST SALV DATI FRAME NO. SALVA IMM. ORIG.	CONT. OFF.
 ESPACIOS COLOR	sRGB
 IMPOSTAZ. EVF/LCD	 SENS OCC
 IMPOST. CONNESS IMPOST. WIRELESS IMP GEOTAGGING	• RIDIM.IMM.SM  : ON • GEOTAGGING: ON • INFO LOCALITÀ: ON

Connections

Trasferimento wireless

Per accedere a reti wireless e collegarsi a computer, smartphone o tablet. Per scaricamento di software e altre informazioni, visitare il sito <http://app.fujifilm-dsc.com/>.

Connessioni wireless: Smartphone

Installare l'app "FUJIFILM Camera Remote" sul proprio smartphone per visualizzare le immagini presenti sulla fotocamera, scaricare le immagini selezionate, controllare la fotocamera da remoto o copiare i dati posizione sulla fotocamera. Per collegare lo smartphone, premere il pulsante funzione della fotocamera (**Fn7/Wi-Fi**).

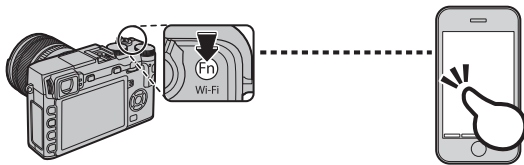

- ◆ È inoltre possibile eseguire il collegamento utilizzando le opzioni **COMUNIC. WIRELESS** nel menu di ripresa e nel menu di riproduzione della fotocamera.

Connessioni wireless: Computer

Dopo avere installato l'applicazione "FUJIFILM PC AutoSave" e configurato il computer come una destinazione per le immagini copiate dalla fotocamera, è possibile caricare le immagini dalla fotocamera utilizzando l'opzione **SALVAT. AUTOM. PC** nel menu di riproduzione della fotocamera o premendo e tenendo premuto il pulsante funzione (**Fn7/Wi-Fi**) in modalità di riproduzione.

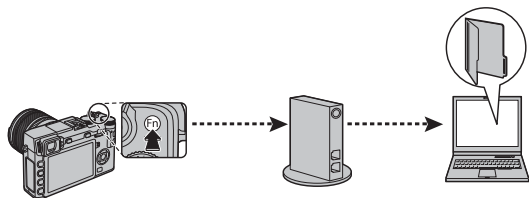

Visualizzazione immagini su computer

Leggere questa sezione per informazioni relative a come copiare immagini su un computer.

Windows

Utilizzare MyFinePix Studio per copiare immagini sul computer, sul quale possono essere memorizzate, visualizzate, organizzate e stampate. MyFinePix Studio è disponibile per il download dal seguente sito web:
<http://fujifilm-dsc.com/mfs/>

Al termine del download, fare doppio clic sul file scaricato ("MFPS_Setup.EXE") e seguire le istruzioni a schermo per completare l'installazione. Procedere con "Collegamento della fotocamera" (📖 119) al termine dell'installazione.

Macintosh

Le immagini possono essere copiate sul computer utilizzando Image Capture (in dotazione con il computer) o altro software. Procedere con "Collegamento della fotocamera" (📖 119).

Visualizzazione di file RAW

Per visualizzare file RAW sul proprio computer, utilizzare RAW FILE CONVERTER, disponibile per il download al link:
<http://fujifilm-dsc.com/rfc/>

Collegamento della fotocamera

- 1 Inserire nella fotocamera una memory card contenente immagini che si desiderano salvare su un computer (📖 17).
 - ◆ Gli utenti di Windows potrebbero aver bisogno del CD di installazione di Windows quando il software viene avviato per la prima volta.
 - ⌚ L'interruzione di corrente durante il trasferimento potrebbe causare la perdita dei dati o danni alla memory card. Inserire una batteria nuova o completamente carica prima di collegare la fotocamera.
- 2 Spegnere la fotocamera e collegare un cavo USB come illustrato, assicurandosi che i connettori siano inseriti completamente. Collegare la fotocamera direttamente al computer; non utilizzare hub USB o tastiere.

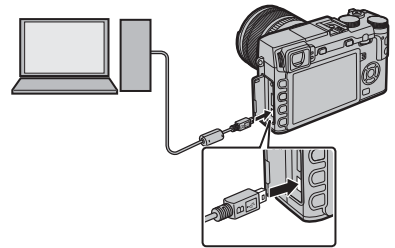

⌚ Il cavo USB non deve essere più lungo di 60 cm e deve essere adatto per il trasferimento dei dati.

- 3 Accendere la fotocamera.
- 4 Copiare le immagini sul computer utilizzando MyFinePix Studio o applicazioni fornite con il sistema operativo.

Per ulteriori informazioni sull'utilizzo del software, avviare l'applicazione e selezionare l'opzione appropriata dal menu **Guida**.

- ① Se viene inserita una scheda di memoria che contiene un elevato numero di immagini, l'avvio del software potrebbe verificarsi con ritardo e potrebbe non essere possibile importare o salvare immagini. Per trasferire le immagini, utilizzare un lettore di schede di memoria.
- ① Prima di spegnere la fotocamera o disconnettere il cavo USB, assicurarsi che il computer non visualizzi un messaggio che indica la copia di file in atto e che la spia sia spenta (se il numero di immagini copiate è molto grande, la spia potrebbe rimanere illuminata anche dopo che il messaggio è scomparso dal monitor del computer). La mancata osservanza di questa precauzione potrebbe causare la perdita dei dati o danni alla scheda di memoria.
- ① Disconnettere la fotocamera prima di inserire o rimuovere schede di memoria.
- ① In alcuni casi, potrebbe non essere possibile accedere alle immagini salvate su un server di rete utilizzando il software con lo stesso metodo utilizzato su un computer autonomo.
- ① Quando si utilizzano servizi che richiedono la connessione a Internet, tutte le tariffe applicabili addebitate dalla compagnia telefonica o dal proprio provider di servizi Internet sono a carico dell'utente.

Scollegamento della fotocamera

Dopo avere verificato che la spia di stato è spenta, spegnere la fotocamera e scollegare il cavo USB.

Stampa di immagini tramite USB

Se la stampante supporta PictBridge, è possibile collegare la fotocamera direttamente alla stampante e le immagini possono essere stampate senza essere prima copiate su un computer. Osservare che, a seconda della stampante utilizzata, non tutte le funzioni descritte di seguito potrebbero essere supportate.



Collegamento della fotocamera

- 1 Collegare un cavo USB come illustrato e accendere la stampante.

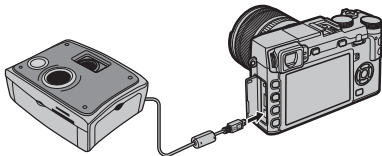

① Il cavo USB non deve essere più lungo di 60 cm e deve essere adatto per il trasferimento dei dati.

- 2 Accendere la fotocamera. Nel monitor viene visualizzato  **USB**, seguito dal display PictBridge mostrato di seguito a destra.

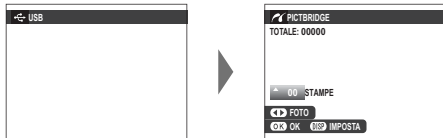

- ❖ Le immagini possono essere stampate dalle memory card formattate nella fotocamera.
- ❖ Formato pagina, qualità di stampa e selezione dei bordi vengono impostati attraverso la stampante.

Stampa delle immagini selezionate

- 1 Premere il selettore verso sinistra o verso destra per visualizzare un'immagine che si desidera stampare.
 - ❖ Per stampare una copia dell'immagine corrente, procedere direttamente al passaggio 3.



- 2 Premere il selettore in alto o in basso per scegliere il numero di copie (fino a 99). Ripetere i passaggi 1–2 per selezionare altre immagini.



- 3 Premere **MENU/OK** per visualizzare una finestra di dialogo di conferma.





- 4 Premere **MENU/OK** per avviare la stampa.



Stampa della data di registrazione

Per stampare la data di registrazione sulle immagini, premere **DISP/BACK** nel display PictBridge e selezionare **STAMPA CON DATA**  (per stampare immagini senza la data di registrazione, selezionare **STAMPA SENZA DATA**). Per assicurarsi che la data sia corretta, impostare l'orologio della fotocamera prima di scattare foto. Alcune stampanti non supportano la stampa delle date. Per ulteriori informazioni, consultare il manuale della stampante.

Stampa dell'ordine di stampa DPOF

Per stampare l'ordine di stampa creato con  **ORD. STAMPA (DPOF)** nel menu di riproduzione ( 104):

- 1 Nel display PictBridge, premere **DISP/BACK** per aprire il menu PictBridge.
- 2 Premere il selettore in alto o in basso per evidenziare  **STAMPA DPOF**.

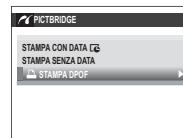

- 3 Premere **MENU/OK** per visualizzare una finestra di dialogo di conferma.

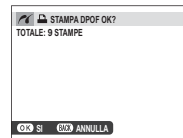

- 4 Premere **MENU/OK** per avviare la stampa.



Durante la stampa

Il messaggio mostrato a destra viene visualizzato durante la stampa. Premere **DISP/BACK** per annullare prima di stampare tutte le immagini (a seconda della stampante, la stampa potrebbe terminare prima che sia stampata l'immagine corrente).

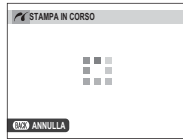

Se la stampa viene interrotta, spegnere e riaccendere la fotocamera.

Scollegamento della fotocamera

Verificare che non venga visualizzato il messaggio precedente e spegnere la fotocamera. Scollegare il cavo USB.

Creazione di un ordine di stampa DPOF



L'opzione  **ORD. STAMPA (DPOF)** nel menu di riproduzione può essere utilizzata per creare un "ordine di stampa" digitale per le stampanti compatibili con PictBridge o dispositivi che supportano DPOF.

DPOF

DPOF (**D**igital **P**rint **O**rdere **F**ormat) è lo standard che consente di stampare le immagini da "ordini di stampa" memorizzati nella memory card. Le informazioni nell'ordine includono le immagini da stampare e il numero di copie di ciascuna immagine.



■ CON DATA /SENZA DATA

Per modificare l'ordine di stampa DPOF, selezionare  **ORD. STAMPA (DPOF)** nel menu di riproduzione e premere il selettore in alto o in il basso per evidenziare **CON DATA ** o **SENZA DATA**.



CON DATA : Stampa la data di registrazione sulle immagini.

SENZA DATA: Stampa le immagini senza data.

Premere **MENU/OK** e procedere come segue.

1 Premere il selettore a sinistra o a destra per visualizzare un'immagine da includere o rimuovere dall'ordine di stampa.



2 Premere il selettore in alto o in basso per scegliere il numero di copie (fino a 99). Per rimuovere un'immagine dall'ordine di stampa, premere il selettore in basso finché il numero di copie è 0.

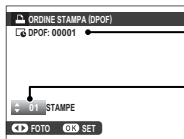

Numero totale di stampe

Numero di copie

3 Ripetere i passaggi 1–2 per completare l'ordine di stampa. Premere **MENU/OK** per salvare l'ordine di stampa al completamento delle impostazioni o **DISP/BACK** per uscire senza modificare l'ordine di stampa.



4 Nel monitor viene visualizzato il numero totale di stampe. Premere **MENU/OK** per uscire.



Le immagini nell'ordine di stampa corrente sono indicate da un'icona  durante la riproduzione.



■ RESETTA TUTTO

Per annullare l'ordine di stampa corrente, selezionare **RESETTA TUTTO** per **ORD. STAMPA (DPOF)**. Viene visualizzata la conferma mostrata a destra; premere **MENU/OK** per rimuovere tutte le immagini dall'ordine.

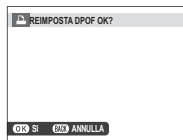

- ❖ Gli ordini di stampa possono contenere un massimo di 999 immagini.
- ❖ Se viene inserita una memory card contenente un ordine di stampa creato da un'altra fotocamera, viene visualizzato il messaggio mostrato a destra. Premendo **MENU/OK** si annulla l'ordine di stampa; deve essere creato un nuovo ordine di stampa, come descritto in precedenza.

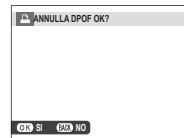

Stampanti instax SHARE

Stampare le immagini dalla fotocamera digitale su stampanti instax SHARE.

Stabilire una connessione

Selezionare **IMPOST. CONNESS** > **instax IMP. COLL.STAMP.** nel menu di configurazione della fotocamera e inserire il nome della stampante instax SHARE (SSID) e la password.

Il nome della stampante (SSID) e la password

Il nome della stampante (SSID) si trova nella parte inferiore della stampante; la password predefinita è "1111". Se è già stata scelta un'altra password per stampare da uno smartphone, immettere invece quella password.

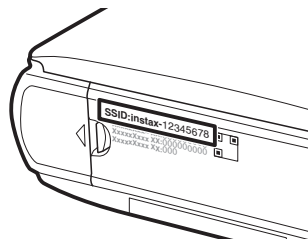

Stampa di immagini

- 1 Accendere la stampante.



- 2 Selezionare **instax STAMPA CON STAMP** nel menu di riproduzione della fotocamera. La fotocamera si collegherà alla stampante.



- Per stampare un fotogramma che è parte di una sequenza, visualizzare il fotogramma prima di selezionare **instax STAMPA CON STAMP**.

- 3 Utilizzare il selettore per visualizzare l'immagine che si desidera stampare, quindi premere **MENU/OK**.



- Le immagini scattate con altre fotocamere non possono essere stampate.
L'area di stampa è più piccola dell'area visibile nel monitor LCD.
- 4 L'immagine verrà inviata alla stampante e verrà avviata la stampa.



Visualizzazione delle immagini sul televisore

Per visualizzare immagini su un gruppo, collegare la fotocamera ad un televisore con un cavo HDMI (disponibile presso i fornitori terzi; il televisore può essere utilizzato solo per la riproduzione, non per lo scatto).

- 1 Spegnerla fotocamera.
- 2 Collegare il cavo come mostrato di seguito.

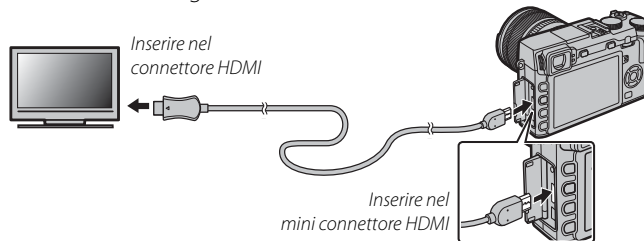

- ① Utilizzare un cavo HDMI lungo non più di 1,5 m.
 - ◆ Assicurarsi che i connettori siano inseriti completamente.
 - 3 Sintonizzare il televisore sul canale di ingresso HDMI. Per ulteriori informazioni, vedere la documentazione fornita con il televisore.
 - 4 Accendere la fotocamera e premere il pulsante . Il monitor della fotocamera si spegne e le immagini e i filmati vengono riprodotti sul televisore. Notare che i controlli del volume della fotocamera non hanno effetto sui suoni prodotti dal televisore; usare i controlli del volume del televisore per regolare il volume.
- ◆ Non è possibile utilizzare il cavo USB mentre è collegato un cavo HDMI.
 - ◆ Alcuni televisori potrebbero visualizzare brevemente una schermata nera all'avvio della riproduzione del filmato.

Note tecniche

Accessori opzionali

La fotocamera supporta un'ampia gamma di accessori di FUJIFILM e di altri produttori.

Accessori di FUJIFILM

I seguenti accessori opzionali sono disponibili presso FUJIFILM. Per le ultime informazioni riguardo gli accessori disponibili nella propria zona, contattare il rivenditore FUJIFILM di zona o visitare il sito http://www.fujifilm.com/products/digital_cameras/index.html.

Batterie agli ioni di litio ricaricabili

NP-W126: Batterie ricaricabili aggiuntive NP-W126 di grande capacità possono essere acquistate secondo le necessità.



Caricabatterie

BC-W126: Caricabatterie di ricambio possono essere acquistati secondo le necessità. A +20°C, il BC-W126 ricarica una batteria NP-W126 in circa 150 minuti.

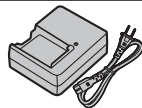

Adattatori di alimentazione CA

AC-9V (richiede accoppiatore CC CP-W126): Usare per la ripresa e la riproduzione estesa o quando si copiano immagini su un computer.

Accoppiatori CC

CP-W126: Collegare l'adattatore CA AC-9V alla fotocamera.

Telecomandi per lo scatto a distanza

RR-90: Utilizzato per ridurre le vibrazioni della fotocamera o per tenere aperto l'otturatore durante il tempo dell'esposizione.

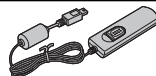

Microfoni stereofonici

MIC-ST1: Un microfono esterno per la registrazione di filmati.



Obiettivi FUJINON

Obiettivi serie XF: obiettivi intercambiabili per l'uso esclusivo con l'attacco FUJIFILM X.



Obiettivi serie XC: obiettivi intercambiabili per l'uso esclusivo con l'attacco FUJIFILM X.

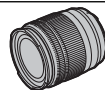

Unità attacco flash

EF-20: Questa unità flash clip-on (alimentata da due batterie AA) dispone di un numero guida di 20 (ISO 100, m) e supporta il controllo flash TTL. La testa del flash può essere ruotata verso l'alto di 90° per l'illuminazione di rimbalzo.



EF-42: Questa unità flash clip-on (alimentata da quattro batterie AA) dispone di un numero guida di 42 (ISO 100, m) e supporta il controllo flash TTL e lo zoom automatico nella gamma di 24–105 mm (formato 35 mm equivalente). La testa del flash può essere ruotata verso l'alto di 90°, verso sinistra di 180° o verso destra di 120° per l'illuminazione di rimbalzo.



EF-X20: Questa unità flash clip-on dispone di un numero guida di 20 (ISO 100, m).



Impugnature

HG-XE1: Dall'impugnatura migliorata.

Custodie in cuoio

BLC-XE1: Questa custodia unisce la praticità al lusso del cuoio e dispone di una tracolla dello stesso materiale, così come di un panno che può essere utilizzato per avvolgere la fotocamera prima di riporla nella custodia e in altre occasioni. Si possono scattare foto e inserire o rimuovere le batterie e le memory card con la fotocamera nella custodia.

Tubo Estensione Macro

MCEX 11/16: Fissare tra la fotocamera e l'obiettivo per scattare ad alti rapporti di riproduzione.

Filtri di protezione

PRF-39/PRF-43/PRF-49S/PRF-52/PRF-58/PRF-62/PRF-67/PRF-72/PRF-77: usare per proteggere l'obiettivo.

Teleconvertitori

XF1.4X TC WR: Aumenta la lunghezza focale dell'obiettivo compatibile di circa 1,4x.

Adattatori di montaggio

FUJIFILM M MOUNT ADAPTER: Consente di utilizzare la fotocamera con un'ampia selezione di obiettivi con adattatore M.

Copriobiettivi anteriori

FLCP-39/FLCP-43/FLCP-52/FLCP-58/FLCP-62/FLCP-67/FLCP-72/FLCP-72 II/FLCP-77: Proteggere l'elemento frontale dell'obiettivo quando l'obiettivo non è utilizzato.

Copriobiettivi posteriori

RLCP-001: Proteggere l'elemento posteriore dell'obiettivo quando l'obiettivo non è utilizzato.

Tappi corpo

BCP-001: Coprire l'attacco dell'obiettivo della fotocamera quando l'obiettivo non è montato.

Stampanti instax SHARE

SP-1: Collegarsi tramite LAN wireless per stampare immagini su pellicola instax.

Collegamento della fotocamera ad altri dispositivi

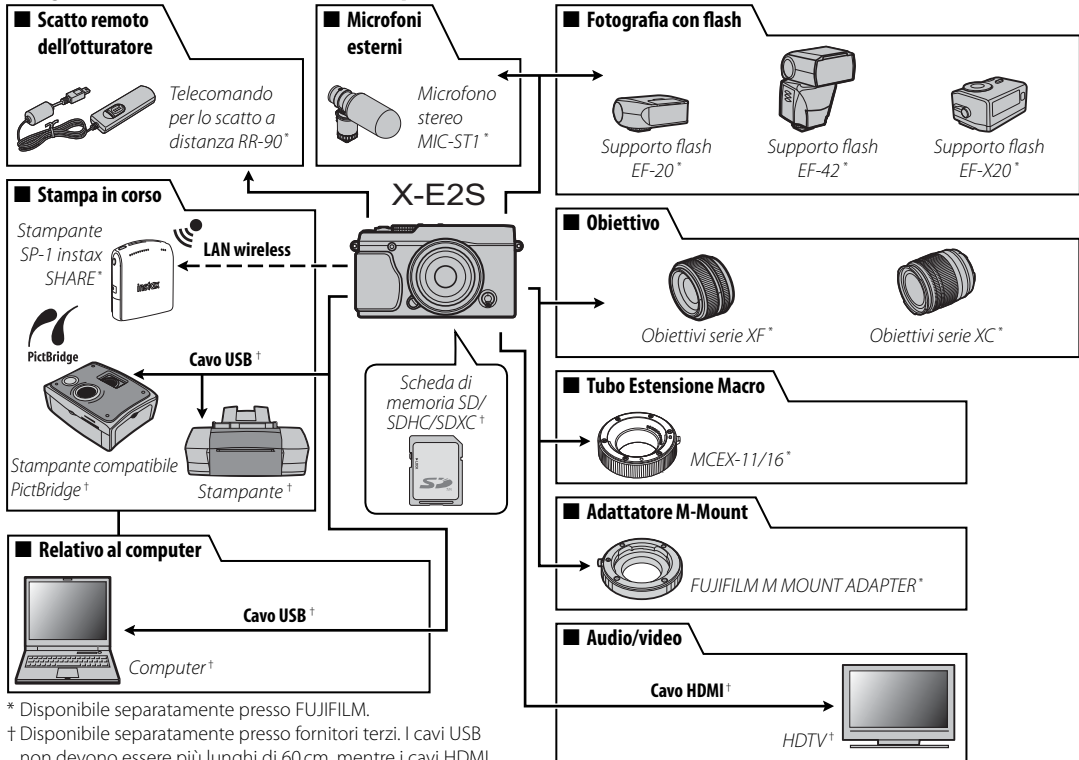

* Disponibile separatamente presso FUJIFILM.

† Disponibile separatamente presso fornitori terzi. I cavi USB non devono essere più lunghi di 60 cm, mentre i cavi HDMI non devono essere più lunghi di 1,5 m.

Cura della fotocamera

Per garantire l'utilizzo ottimale della fotocamera, adottare le seguenti precauzioni.

Conservazione e utilizzo

Se si prevede di non usare la fotocamera per un lungo periodo di tempo, rimuovere la batteria e la memory card. Non conservare né utilizzare la fotocamera in luoghi:

- esposti a pioggia, vapore o fumo
- molto umidi o estremamente polverosi
- esposti alla luce diretta del sole o a temperature molto alte, come in un veicolo chiuso in una giornata soleggiata
- estremamente freddi
- soggetti a forti vibrazioni
- esposti a campi magnetici forti, come in prossimità di antenne per la trasmissione, linee elettriche, emittenti radar, motori, trasformatori o magneti
- in contatto con sostanze chimiche volatili, come i pesticidi
- vicino a prodotti in vinile o gomma

■ Acqua e sabbia

L'esposizione all'acqua e alla sabbia può inoltre danneggiare la fotocamera, i circuiti e i meccanismi interni. Quando si utilizza la fotocamera in spiaggia o al mare, evitare di esporla ad acqua e sabbia. Non collocare la fotocamera su superfici umide.

■ Condensa

Gli aumenti improvvisi della temperatura, come quando si entra in un edificio riscaldato in una giornata fredda, possono provocare la formazione di condensa all'interno della fotocamera. In tal caso, spegnere la fotocamera e attendere un'ora prima di riaccenderla. Se si forma della condensa sulla memory card, rimuovere la scheda e attendere che la condensa si asciughi.

In viaggio

Riporre la fotocamera nel bagaglio a mano. Il bagaglio imbarcato può subire urti violenti che possono danneggiare la fotocamera.

Pulizia del sensore immagine

La presenza di macchie nella stessa posizione su varie foto, potrebbe indicare la presenza di polvere sul sensore immagine della fotocamera. Pulire il sensore usando l'opzione  **PULIZIA SENSORE** nel menu impostazioni (📖 110); se il problema persiste, è possibile effettuare la pulizia manuale del sensore come descritto di seguito. Se durante le operazioni di pulizia il sensore viene danneggiato, ci sono dei costi per la riparazione o la sostituzione del sensore.

- 1 Usare un soffiatore (non una spazzola) per rimuovere la polvere dal sensore.

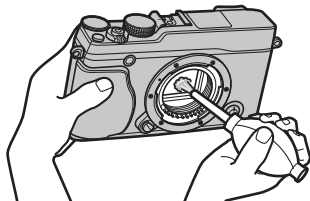

- ⓘ Non usare una spazzola o una pompeta. La mancata osservanza di questa precauzione potrebbe arrecare danni al sensore.
- 2 Verificare che la polvere sia stata effettivamente rimossa.
 - ◆ Ripetere i passaggi 1 e 2 se necessario.
- 3 Riposizionare il tappo protezione corpo macchina o l'obiettivo.

Risoluzione dei problemi

Problemi e soluzioni

■ Alimentazione e batteria

Problema	Soluzione
La fotocamera non si accende.	<ul style="list-style-type: none">• La batteria è scarica: Caricare la batteria (🔋 16) o inserire una batteria di ricambio carica (🔋 17).• La batteria è inserita in modo scorretto: Reinsierirla nell'orientamento corretto (🔋 17).• Lo sportello del vano batteria non è chiuso correttamente: Chiudere lo sportello del vano batteria (🔋 18).
Il monitor non si accende.	Il monitor potrebbe non accendersi se la fotocamera viene spenta e accesa nuovamente molto rapidamente. Premere il pulsante di scatto a metà corsa per attivare il monitor.
Le batteria si scarica velocemente.	<ul style="list-style-type: none">• La batteria è fredda: Riscaldare la batteria collocandola in una tasca o in un altro luogo caldo e reinserirla nella fotocamera immediatamente prima di scattare un'immagine.• È presente dello sporco sui terminali della batteria: Pulire i terminali con un panno morbido e asciutto.• ON è selezionato per [IMPOSTAZ. AUTOFOCUS > PRE-AF]: Disattivare PRE-AF (🔋 92).• [REPR.]* viene selezionato come modalità di ripresa: Selezionare una modalità diversa (🔋 51).• La batteria è stata ricaricata molte volte: La batteria ha raggiunto il termine della sua vita utile. Acquistare una batteria nuova.
La fotocamera si spegne all'improvviso.	La batteria è scarica: Caricare la batteria (🔋 16) o inserire una batteria di ricambio carica (🔋 17).
La ricarica non si avvia.	Reinsierire la batteria nell'orientamento corretto e assicurarsi che il caricatore sia collegato (🔋 16).
La ricarica è lenta.	Caricare la batteria a temperatura ambiente (🔋 iv).
La spia di ricarica lampeggia ma la batteria non si carica.	<ul style="list-style-type: none">• È presente dello sporco sui terminali della batteria: Pulire i terminali con un panno morbido e asciutto.• La batteria è stata ricaricata molte volte: La batteria ha raggiunto il termine della sua vita utile. Acquistare una batteria nuova. Se la batteria non si carica ancora, contattare il rivenditore FUJIFILM.

■ Menu e display

Problema	Soluzione
La visualizzazione non è in italiano.	Selezionare ITALIANO per  言語/LANG. (🔋 106).

■ Scatto

Problema	Soluzione
<p>Non vengono scattate immagini quando si preme il pulsante di scatto.</p>	<ul style="list-style-type: none"> • La memory card è piena: Inserire una nuova memory card o eliminare le immagini (📖 17, 35). • La memory card è formattata: Formattare la memory card (📖 113). • I terminali della scheda di memoria sono sporchi: Pulire i contatti con un panno morbido e asciutto. • La memory card è danneggiata: Inserire una nuova memory card (📖 17). • La batteria è scarica: Caricare la batteria (📖 16) o inserire una batteria di ricambio carica (📖 17). • La fotocamera si è spenta automaticamente: Accendere la fotocamera (📖 21). • La spia di stato era arancione durante la ripresa di un'immagine panoramica: Attendere finché la spia di stato non si spegne (📖 4).
<p>Quando il pulsante di scatto viene premuto a metà appare una macchiettatura ("disturbi") sul monitor o nel mirino.</p>	<p>Quando il soggetto è scarsamente illuminato e il diaframma viene ristretto, aumenta il guadagno per aiutare la composizione, il che potrebbe determinare una macchiettatura percepibile quando le immagini sono visualizzate in anteprima sui display. Le immagini scattate con la fotocamera non ne subiscono conseguenze.</p>
<p>La fotocamera non mette a fuoco.</p>	<p>Il soggetto non è adatto per la messa a fuoco automatica: Usare il blocco della messa a fuoco (📖 56) o la messa a fuoco manuale (📖 68).</p>
<p>Il rilevamento intelligente dei volti non è disponibile.</p>	<p>Il rilevamento intelligente dei volti non è disponibile nella modalità di scatto corrente: scegliere una differente modalità di scatto (📖 151).</p>
<p>Nessun volto rilevato.</p>	<ul style="list-style-type: none"> • Il volto del soggetto è oscurato da occhiali da sole, un cappello, capelli lunghi o altri oggetti: rimuovere gli ostacoli. • Il volto del soggetto occupa solo una piccola area della foto: cambiare la composizione in modo che il volto del soggetto occupi un'area maggiore della foto. • La testa del soggetto è inclinata o orizzontale: chiedere al soggetto di tenere la testa dritta. • La fotocamera è inclinata: mantenere la fotocamera orizzontale. • Il volto del soggetto è scarsamente illuminato: riprendere in condizioni di luce chiara.
<p>Selezionato soggetto errato.</p>	<p>Il soggetto selezionato è più vicino al centro della foto rispetto al soggetto principale. Ricomporre l'immagine o disattivare il rilevamento dei volti e inquadrare l'immagine utilizzando il blocco della messa a fuoco (📖 56).</p>

Problema	Soluzione
Il flash non si attiva.	<ul style="list-style-type: none"> • Non è possibile utilizzare il flash con le impostazioni correnti: Fare riferimento all'elenco delle impostazioni utilizzabili con il flash (📖 151). • Il flash è abbassato: Sollevare il flash (📖 36). • La batteria è scarica: Caricare la batteria (📖 16) o inserire una batteria di ricambio carica (📖 17). • La fotocamera è in modalità bracketing o continuo: Selezionare la modalità fotogramma singolo (📖 60). • OFF viene selezionato per  AUDIO e FLASH: Selezionare ON (📖 106).
Alcune modalità flash non sono disponibili.	<p>OFF viene selezionato per  AUDIO e FLASH. Selezionare ON (📖 106).</p>
Il flash non illumina completamente il soggetto.	<ul style="list-style-type: none"> • Il soggetto non è alla portata del flash: Posizionare il soggetto entro la portata del flash (📖 147). • La finestra del flash è ostruita: Sorreggere correttamente la fotocamera (📖 30). • I tempi sono superiori a 1/180 s: Scegliere tempi più lenti (📖 37, 48, 50).
Le immagini sono sfocate.	<ul style="list-style-type: none"> • L'obiettivo è sporco: Pulire l'obiettivo (📖 xi). • L'obiettivo è bloccato: Tenere gli oggetti lontani dall'obiettivo. • !AF viene visualizzato durante lo scatto e la cornice di messa a fuoco è visualizzata in rosso: Verificare la messa a fuoco prima dello scatto (📖 30). • !C viene visualizzato durante lo scatto: Utilizzare il flash o fissare la fotocamera su un treppiede (📖 36).
Le immagini presentano un effetto macchiettatura.	<ul style="list-style-type: none"> • I tempi sono lenti e la temperatura ambiente elevata: Ciò è normale e non indica un malfunzionamento. • La fotocamera è stata utilizzata per un lungo periodo a temperature elevate o viene visualizzato un avviso temperatura: Spegnerne la fotocamera e attendere che si raffreddi.

■ Riproduzione













Problema	Soluzione
Le immagini sono granulose.	Le immagini sono state scattate con una marca o un modello di fotocamera diverso.
Zoom durante la riproduzione non disponibile.	Le immagini sono state create con  RIDIMENSIONA o con una marca o un modello di fotocamera diverso.
Nessun audio durante la riproduzione di filmati.	<ul style="list-style-type: none"> • Il volume di riproduzione è troppo basso: Regolare il volume di riproduzione ( 107). • Il microfono è ostruito: Tenere la fotocamera correttamente durante la registrazione ( 2, 38). • L'altoparlante è ostruito: Tenere la fotocamera correttamente durante la riproduzione ( 2, 40). • OFF viene selezionato per  AUDIO e FLASH: Selezionare ON ( 106).
Le immagini selezionate non vengono eliminate.	Alcune immagini selezionate per l'eliminazione sono protette. Rimuovere la protezione utilizzando il dispositivo utilizzato originariamente per applicare la protezione stessa ( 101).
La numerazione dei file viene azzerata improvvisamente.	Lo sportello del vano batteria è stato aperto con la fotocamera accesa. Spegnerne la fotocamera prima di aprire lo sportello del vano batteria ( 17, 21).

■ Collegamenti/Varie

Per ulteriori informazioni sulla risoluzione dei problemi di connessione wireless, visitare il sito:





http://faq.fujifilm.com/digitalcamera/faq_product.html?pid=X

Problema	Soluzione
Problemi con la connessione o con il caricamento delle immagini su smartphone.	<ul style="list-style-type: none"> • Lo smartphone è troppo lontano: Avvicinare il dispositivo. • I dispositivi nelle vicinanze causano interferenze radio: Allontanare la fotocamera e lo smartphone da forni a microonde o telefoni cordless.
Impossibile caricare immagini.	<ul style="list-style-type: none"> • Lo smartphone è connesso a un altro dispositivo: Lo smartphone e la fotocamera possono essere collegati a un solo dispositivo per volta. Terminare la connessione e riprovare. • Sono presenti diversi smartphone nelle vicinanze: Riprovare a eseguire il collegamento. La presenza di più smartphone può creare problemi di connessione. • L'immagine corrente è un filmato o è stata creata con un altro dispositivo e non può essere caricata su uno smartphone.

Problema	Soluzione
Lo smartphone non visualizza immagini.	Selezionare ON per  IMPOST. CONNESS > IMPOST. WIRELESS > RIDIM.IMM.SM  . Selezionando OFF si aumenta il tempo necessario per caricare immagini più grandi; inoltre, alcuni telefoni potrebbero non visualizzare immagini superiori a certe dimensioni.
Nessuna immagine o suono sul televisore.	<ul style="list-style-type: none"> • La fotocamera non è collegata correttamente: Collegare correttamente la fotocamera ( 128). Una volta collegata la fotocamera, le immagini vengono visualizzate sul televisore invece che sul monitor della fotocamera. • L'ingresso sul televisore è impostato su "TV": Impostare l'ingresso su "HDMI". • Il volume del televisore è troppo basso: Per regolare il volume, utilizzare i comandi del televisore.
Il computer non rileva la fotocamera.	Assicurarsi che la fotocamera e il computer siano collegati correttamente ( 119).
Non trasferisce file RAW o JPEG ad un computer.	Utilizzare MyFinePix Studio per trasferire immagini (solo Windows;  118).
Impossibile stampare le immagini.	<ul style="list-style-type: none"> • La fotocamera non è collegata correttamente: Collegare correttamente la fotocamera ( 121). • La stampante è spenta: Accendere la stampante.
Viene stampata solo una copia, la data non viene stampata.	La stampante non è compatibile con PictBridge.
La fotocamera non risponde.	<ul style="list-style-type: none"> • Malfunzionamento temporaneo della fotocamera: Rimuovere e reinserire la batteria ( 17, 19). • La batteria è scarica: Caricare la batteria ( 16) o inserire una batteria di ricambio completamente carica ( 17). • La fotocamera è collegata ad una rete wireless: Terminare la connessione.
La fotocamera non funziona come previsto.	Rimuovere e reinserire la batteria ( 17, 19). Se il problema persiste, contattare il rivenditore FUJIFILM.
Nessun audio.	Selezionare ON per  AUDIO e FLASH ( 106).

Messaggi di avviso e display

I seguenti messaggi di avviso vengono visualizzati sul display.















Avviso	Descrizione
 (rosso)	Batteria scarica. Caricare la batteria (🔋 16) o inserire una batteria di ricambio carica (🔋 17).
 (lampeggia in rosso)	Batteria completamente scarica. Caricare la batteria (🔋 16) o inserire una batteria di ricambio carica (🔋 17).
	Tempi lenti dell'otturatore. Le immagini potrebbero essere sfocate; utilizzare il flash o un treppiede.
!AF (visualizzato in rosso con cornice di messa a fuoco rossa)	La fotocamera non mette a fuoco. Utilizzare il blocco di messa a fuoco su un altro soggetto alla stessa distanza, quindi ricomporre l'immagine (📖 56).
Diaframma o tempi dell'otturatore visualizzati in rosso	Il soggetto è troppo chiaro o troppo scuro e l'immagine sarà sovraesposta o sottoesposta. Utilizzare il flash per aver ulteriore illuminazione quando si scattano foto di soggetti scarsamente illuminati (📖 36).
ERRORE FUOCO	
SPEGNI E RIACCENDI LA FOTOCAMERA	Malfunzionamento della fotocamera. Spegner e riaccendere la fotocamera. Se il messaggio continua a essere visualizzato, contattare il rivenditore FUJIFILM.
ERRORE CONTROLLO LENTI	
ERRORE OBIETTIVO	Spegner la fotocamera, smontare l'obiettivo e pulire la superficie del supporto obiettivo sul corpo macchina, quindi rimontare l'obiettivo e accendere la fotocamera. Se il problema persiste, contattare il rivenditore FUJIFILM.
ATTENDERE	La scheda di memoria è formattata in modo errato. Utilizzare la fotocamera per formattare la scheda (📖 113).
MEMORIA NON INIZIALIZZATA	<ul style="list-style-type: none">• La memory card non è formattata o è stata formattata in un computer o su un altro dispositivo: Formattare la memory card usando l'opzione  FORMATTA nel menu delle impostazioni della fotocamera (📖 113).• È necessario pulire i contatti della memory card: Pulire i contatti con un panno morbido e asciutto. Se il messaggio viene visualizzato nuovamente, formattare la scheda (📖 113). Se il messaggio non scompare, sostituire la scheda.• Malfunzionamento della fotocamera: Contattare un rivenditore FUJIFILM.
MEMORIA PROTETTA	La memory card è bloccata. Sbloccare la scheda (📖 18).

Avviso	Descrizione
ERRORE MEMORIA	<ul style="list-style-type: none"> • La memory card non è formattata per l'uso nella fotocamera: Formattare la scheda (🗨 113). • I contatti della memory card devono essere puliti o la memory card è danneggiata: Pulire i contatti con un panno morbido e asciutto. Se il messaggio viene visualizzato nuovamente, formattare la scheda (🗨 113). Se il messaggio non scompare, sostituire la scheda. • Memory card non compatibile: Utilizzare una scheda compatibile (🗨 20). • Malfunzionamento della fotocamera: Contattare un rivenditore FUJIFILM.
SD MEMORIA PIENA	La memory card è piena e le immagini non possono essere salvate. Eliminare le immagini (🗨 35) o inserire una memory card con maggiore spazio libero (🗨 17).
NESSUNA MEMORIA	L'otturatore può essere rilasciato solo quando viene inserita una memory card. Inserire una memory card.
ERRORE SCRITTURA	<ul style="list-style-type: none"> • Errore della memory card o errore di collegamento: Reinserire la scheda di memoria o spegnere e riaccendere la fotocamera. Se il messaggio continua a essere visualizzato, contattare il rivenditore FUJIFILM. • Memoria insufficiente per registrare altre immagini: Eliminare le immagini (🗨 35) o inserire una memory card con maggiore spazio libero (🗨 17). • La memory card è formattata: Formattare la memory card (🗨 113).
ERRORE LETTURA	<ul style="list-style-type: none"> • Il file è danneggiato o non è stato creato con la fotocamera: Il file non può essere visualizzato. • È necessario pulire i contatti della memory card: Pulire i contatti con un panno morbido e asciutto. Se il messaggio viene visualizzato nuovamente, formattare la scheda (🗨 113). Se il messaggio non scompare, sostituire la scheda. • Malfunzionamento della fotocamera: Contattare un rivenditore FUJIFILM.
NUM. FOTO PIENA	I numeri di fotogramma della fotocamera sono esauriti (il numero del fotogramma corrente è 999-9999). Formattare la memory card e selezionare AZZERA per 🗨 FRAME NO. Scattare una foto per azzerare la numerazione dei fotogrammi a 100-0001, quindi selezionare CONT. per 🗨 FRAME NO. (🗨 110).
TROPPE IMMAGINI	<ul style="list-style-type: none"> • Una ricerca ha prodotto più di 30000 risultati: Scegliere una ricerca con meno risultati. • Oltre 999 immagini selezionate per l'eliminazione: Scegliere meno immagini.

Avviso	Descrizione
IMM. PROTETTA	È stato eseguito un tentativo di cancellare o ruotare un'immagine protetta. Rimuovere la protezione e riprovare (🗨️ 101).
IMP. TAGLIARE	Il file è danneggiato o non è stato creato con la fotocamera.
🗑️ COMANDO NON ESEGUIBILE	Non è possibile rimuovere l'effetto occhi rossi dalle immagini create con altri dispositivi.
🚫 COMANDO NON ESEGUIBILE	La rimozione effetto occhi rossi non può essere applicata ai filmati.
IMPOSSIBILE RUOTARE	L'immagine selezionata non può essere ruotata.
🚫 IMPOSSIBILE RUOTARE	Impossibile ruotare i filmati.
ERRORE FILE DPOF	L'ordine di stampa DPOF sulla memory card corrente contiene oltre 999 immagini. Copiare le immagini su un computer e creare un nuovo ordine di stampa.
DPOF NON IMPOSTAB.	Non è possibile stampare l'immagine utilizzando DPOF.
🚫 DPOF NON IMPOSTAB.	Non è possibile stampare i filmati utilizzando DPOF.
ERRORE DI COMUNICAZIONE	Si è verificato un errore di collegamento durante la stampa o la copia delle immagini su un computer o un altro dispositivo. Verificare che il dispositivo sia acceso e controllare che il cavo USB sia collegato.
ERRORE STAMPANTE	Carta o inchiostro esaurito o altro errore della stampante. Controllare la stampante (per ulteriori informazioni, vedere il manuale della stampante). Per riprendere la stampa, spegnere e riaccendere la stampante.
ERRORE STAMPANTE RIPRENDERE?	Carta o inchiostro esaurito o altro errore della stampante. Controllare la stampante (per ulteriori informazioni, vedere il manuale della stampante). Se la stampa non riprende automaticamente, premere MENU/OK per riprendere.
STAMPA IMPOSSIBILE	È stato eseguito un tentativo di stampare un filmato, un'immagine non creata con la fotocamera o un'immagine in un formato non supportato dalla stampante. I filmati, le immagini RAW e alcune immagini create con altri dispositivi non possono essere stampati; se si tratta di un fermo immagine creato con la fotocamera, verificare sul manuale della stampante e assicurarsi che la stampante supporti i formati JFIF-JPEG o Exif-JPEG. In caso contrario, non è possibile stampare le immagini.
!⚠️	Spegnere la fotocamera e attendere che si raffreddi. La macchiatura potrebbe aumentare nelle immagini scattate mentre viene visualizzato questo avviso.

Capacità della memory card

Nella seguente tabella è mostrato il tempo di registrazione o il numero di immagini disponibili con qualità diverse. Tutti i dati sono approssimativi; la dimensione dei file varia in base alla scena registrata, generando notevoli variazioni nel numero di file memorizzabili. Il numero di esposizioni o il tempo rimanente possono non diminuire uniformemente.

Capacità		8 GB		16 GB	
		 FINE	 NORMAL	 FINE	 NORMAL
Foto	 3:2	1210	1910	2490	3950
	RAW	230		490	
Filmati ¹	 1920 × 1080 60 fps ²	26 min.		54 min.	
	 1920 × 1080 50 fps ²				
	 1920 × 1080 30 fps ²				
	 1920 × 1080 25 fps ²				
	 1920 × 1080 24 fps ²				
	 1280 × 720 60 fps ³	51 min.		105 min.	
	 1280 × 720 50 fps ³				
	 1280 × 720 30 fps ³				
	 1280 × 720 25 fps ³				
	 1280 × 720 24 fps ³				

1 Utilizzare una scheda **CLASS10** o superiore.

2 I singoli filmati non possono superare 14 minuti di lunghezza.

3 I singoli filmati non possono superare 27 minuti di lunghezza.

Collegamenti

Per ulteriori informazioni sulla fotocamera digitale FUJIFILM, visitare i siti web elencati di seguito.

FUJIFILM X-E2S Informazioni sul prodotto

Gli accessori opzionali e le informazioni di supporto possono essere trovati nel seguente sito web.



Aggiornamenti firmware

Alcune funzioni del prodotto possono differire da quelle descritte nel manuale a causa dell'aggiornamento del firmware. Per maggiori informazioni su ogni modello, visitate il nostro sito web:

http://www.fujifilm.com/support/digital_cameras/software/fw_table.html



App FUJIFILM gratuite

Le app FUJIFILM offrono maggiori opportunità per godere delle proprie immagini su smartphone, tablet e computer.

<http://fujifilm-dsc.com/>



Per la versione più recente di MyFinePix Studio, visitare il sito:

<http://fujifilm-dsc.com/mfs/>





Per la versione più recente di RAW FILE CONVERTER, visitare il sito:

<http://fujifilm-dsc.com/rfc/>



Specifiche

Sistema	
Modello	Fotocamera digitale FUJIFILM X-E2S
Pixel effettivi	Circa 16,3 milioni
Sensore immagine	23,6 mm × 15,6 mm (APS-C), sensore X-Trans CMOS II con square pixel e filtro di colore primario
Supporto di memorizzazione	FUJIFILM consiglia memory card SD/SDHC/SDXC
File system	Conforme agli standard Design Rule for Camera File System (DCF), Exif 2.3, e Digital Print Order Format (DPOF)
Formato file	<ul style="list-style-type: none">• Fermi Immagine: Exif 2.3 JPEG (compresso); RAW (formato RAF originale, si richiede software apposito); RAW+JPEG disponibili• Filmati: H.264 standard con audio stereo (MOV)
Dimensione immagine	<ul style="list-style-type: none">• L 3:2: 4896 × 3264• M 3:2: 3456 × 2304• S 3:2: 2496 × 1664• L panorama: 2160 × 9600 (verticale) / 9600 × 1440 (orizzontale)• M panorama: 2160 × 6400 (verticale) / 6400 × 1440 (orizzontale)• L 16:9: 4896 × 2760• M 16:9: 3456 × 1944• S 16:9: 2496 × 1408• L 1:1: 3264 × 3264• M 1:1: 2304 × 2304• S 1:1: 1664 × 1664
Supporto obiettivo	Supporto FUJIFILM X
Sensibilità	Sensibilità di uscita standard equivalente a ISO 200–6400 con incrementi di 1/3 EV; AUTO; sensibilità di uscita estesa equivalente a ISO 100, 12800, 25600 o 51200
Misurazione	Misurazione through-the-lens (attraverso l'obiettivo; TTL) 256 segmenti; MULTI, SPOT, MEDIA
Controllo esposizione	AE programmata (con cambio programma), AE a priorità dei tempi, AE a priorità dei diaframmi ed esposizione manuale
Compensazione esposizione	-3 EV – +3 EV con incrementi di 1/3 EV

Sistema			
Velocità otturatore	• OTTURATORE MECCANICO	<ul style="list-style-type: none"> - P modalità: Da 4 sec. a $\frac{1}{4000}$ sec. - Posa B: Max. 60 min. 	<ul style="list-style-type: none"> - Tempo: Da 30 sec. a $\frac{1}{4000}$ sec. - Tutte le altre modalità: Da 30 sec. a $\frac{1}{4000}$ sec.
	• OTTURATORE ELETTRONICO	<ul style="list-style-type: none"> - Modalità P, S, A e M: Da 1 sec. a $\frac{1}{32000}$ sec. - Posa B: 1 sec. fisso 	<ul style="list-style-type: none"> - Tempo: Da 1 sec. a $\frac{1}{32000}$ sec.
	• MECCANICO + ELETTRONICO	<ul style="list-style-type: none"> - P modalità: Da 4 sec. a $\frac{1}{32000}$ sec. - Posa B: Max. 60 min. 	<ul style="list-style-type: none"> - Tempo: Da 30 sec. a $\frac{1}{32000}$ sec. - Tutte le altre modalità: Da 30 sec. a $\frac{1}{32000}$ sec.
Scatto continuo	continua	Frequenza fotogrammi (fps)	Foto per burst
		7,0	Fino a circa 18
		3,0	Fino a quando la scheda non è piena
	<ul style="list-style-type: none"> 🔍 Utilizzare una scheda CLASS o superiore. 🔍 La frequenza fotogrammi varia a seconda delle condizioni di scatto e al numero di immagini registrate. 		
Messa a fuoco	<ul style="list-style-type: none"> • Modalità: AF singolo o continuo; messa a fuoco manuale con regolatore di messa a fuoco; AF+MF • Selezione area di messa a fuoco: PUNTO SINGOLO, ZONA, GRANDANG/TRACCIAT • Sistema di messa a fuoco automatica: AF ibrido intelligente (AF a rilevamento di contrasto/rilevamento di fase TTL) con spia di illuminazione AF-assist 		
Bilanciamento del bianco	Personalizzato, selezione temperatura di colore, automatico, luce diretta del sole, ombra, luce diurna fluorescente, luce calda bianca fluorescente, luce fredda bianca fluorescente, luce ad incandescenza, subacqueo		
Autoscatto	Off, 2 sec., 10 sec.		

Sistema	
Flash	<ul style="list-style-type: none"> • Tipo: Unità flash pop-up manuale • Numero guida: Circa 7 (ISO 200, m)
Modalità	Auto, fill flash, off, sincro lenta, sincro tendina posteriore, commander (rimozione occhi rossi off); auto con rimozione occhi rossi, fill flash con rimozione occhi rossi, off, sincro lenta con rimozione occhi rossi, sincro tendina posteriore con rimozione occhi rossi, commander (rimozione occhi rossi on)
Attacco flash	Attacco accessorio con contatti TTL
Mirino	Mirino OLED a colori da 0,5 pollici, 2360k punti, con regolazione diottrica (da -4 a +2m ⁻¹); punto occhio circa 23 mm; copertura fotogramma circa 100%
Monitor LCD	Monitor LCD a colori da 3,0 pollici, 1040k punti; copertura fotogramma circa 100%
Filmati	<ul style="list-style-type: none"> • HD 1920 × 1080 60 fps: Dimensione foto 1920 × 1080 (1080p); 60 fps; suono stereo • HD 1920 × 1080 50 fps: Dimensione foto 1920 × 1080 (1080p); 50 fps; suono stereo • HD 1920 × 1080 30 fps: Dimensione foto 1920 × 1080 (1080p); 30 fps; suono stereo • HD 1920 × 1080 25 fps: Dimensione foto 1920 × 1080 (1080p); 25 fps; suono stereo • HD 1920 × 1080 24 fps: Dimensione foto 1920 × 1080 (1080p); 24 fps; suono stereo • HD 1280 × 720 60 fps: Dimensione foto 1280 × 720 (720p); 60 fps; suono stereo • HD 1280 × 720 50 fps: Dimensione foto 1280 × 720 (720p); 50 fps; suono stereo • HD 1280 × 720 30 fps: Dimensione foto 1280 × 720 (720p); 30 fps; suono stereo • HD 1280 × 720 25 fps: Dimensione foto 1280 × 720 (720p); 25 fps; suono stereo • HD 1280 × 720 24 fps: Dimensione foto 1280 × 720 (720p); 24 fps; suono stereo

Terminali di ingresso/uscita					
Uscita HDMI	Mini connettore HDMI				
Ingresso/uscita digitale	Connettore micro USB (USB 2.0 ad alta velocità)				
Connettore microfono/ scatto a distanza	φ2,5 mm jack mini stereo				
Alimentazione/altro					
Alimentazione	Batteria ricaricabile NP-W126				
Durata della batteria (numero indicativo di foto eseguibili con una batteria com- pletamente carica in modalità P, obiettivo XF 35 mm f/1,4R)	<table border="1"> <thead> <tr> <th>Tipo di batteria</th> <th>Numero indicativo di scatti</th> </tr> </thead> <tbody> <tr> <td>NP-W126 (tipo in dotazione con la fotocamera)</td> <td>350</td> </tr> </tbody> </table>	Tipo di batteria	Numero indicativo di scatti	NP-W126 (tipo in dotazione con la fotocamera)	350
	Tipo di batteria	Numero indicativo di scatti			
NP-W126 (tipo in dotazione con la fotocamera)	350				
Standard CIPA, misurata utilizzando la batteria fornita in dotazione con la fotocamera e la scheda di memoria SD. Nota: Il numero di scatti eseguibili con la batteria varia in base al livello di carica della batteria e diminuisce in presenza di basse temperature.					
Dimensioni fotocamera (L × A × P)	129,0 mm × 74,9 mm × 37,2 mm (30,9 mm escluse le sporgenze, misurate sulla parte meno spessa)				
Peso fotocamera	Circa 300 g, esclusa la batteria, gli accessori e la memory card				
Peso al momento dello scatto	Circa 350 g incluse la batteria e la memory card				
Condizioni di funzionamento	<ul style="list-style-type: none"> • Temperatura: Da 0°C a +40°C • Umidità: 10% – 80% (senza condensazione) 				
Trasmettitore wireless					
Standard	IEEE 802.11b/g/n (protocollo wireless standard)				
Frequenza di funzionamento	<ul style="list-style-type: none"> • Stati Uniti, Canada, Taiwan: 2412 MHz – 2462 MHz (11 canali) • Altri paesi: 2412 MHz – 2472 MHz (13 canali) 				
Protocolli di accesso	Infrastruttura				

Batteria ricaricabile NP-W126	
Voltaggio nominale	7,2V CC
Capacità nominale	1260 mAh
Temperatura di funzionamento	Da 0°C a +40°C
Dimensioni (L × A × P)	36,4 mm × 47,1 mm × 15,7 mm
Peso	Circa 47 g
Caricabatterie BC-W126	
Valutazione d'ingresso	100V – 240V CA, 50/60 Hz
Capacità ingresso	13 – 21 VA
Valutazione d'uscita	8,4V CC, 0,6 A
Batterie supportate	Batterie ricaricabili NP-W126
Tempo di ricarica	Circa 150 minuti (+20°C)
Temperatura di funzionamento	Da 5°C a +40°C
Dimensioni (L × A × P)	65 mm × 91,5 mm × 28 mm, escluse le sporgenze
Peso	Circa 77 g, esclusa la batteria

Peso e dimensioni variano secondo il Paese o la regione di vendita. Etichette, menu e altri display potrebbero differire da quelli effettivi della fotocamera.

■ **Avvisi**

- Le specifiche sono soggette a modifiche senza preavviso; per informazioni più aggiornate, visitare il sito http://www.fujifilm.com/products/digital_cameras/index.html. FUJIFILM declina qualsiasi responsabilità per i danni risultanti da errori nel presente manuale.
- Sebbene il mirino e il monitor LCD siano stati prodotti utilizzando una tecnologia avanzata ad alta precisione, possono apparire piccoli punti chiari e colori anomali, in particolare nelle vicinanze del testo. Ciò è normale per questo tipo di monitor LCD e non indica un malfunzionamento; le immagini registrate con la fotocamera non ne subiscono conseguenze.
- Le fotocamere digitali possono non funzionare correttamente quando vengono esposte a forti interferenze radio (ad esempio campi elettrici, elettricità statica o rumore di linea).
- A causa del tipo di obiettivo utilizzato, possono presentarsi distorsioni ai bordi delle immagini. Ciò è normale.

FUJIFILM

FUJIFILM Corporation

7-3, AKASAKA 9-CHOME, MINATO-KU, TOKYO 107-0052, JAPAN

http://www.fujifilm.com/products/digital_cameras/index.html