

FUJIFILM

DIGITAL CAMERA

X-A5

使用手冊

簡介

感謝您選購本產品。在使用相機之前，請確定您已閱讀並理解了本手冊內容。請將其妥善保管以便本產品所有使用者可隨時參閱。

有關最新資訊

最新版本的使用手冊可從以下網站獲取：

<http://fujifilm-dsc.com/en-int/manual/>



該網站不僅可從電腦訪問，還可從智慧型手機和平板裝置進行訪問。



有關韌體更新的資訊，請訪問：

http://www.fujifilm.com/support/digital_cameras/software/





章節索引

選單清單	iv
1 準備	1
2 開始步驟	19
3 基本攝影與播放	35
4 動畫錄製與播放	41
5 拍攝照片	47
6 拍攝選單	97
7 播放與播放選單	123
8 設定選單	141
9 快速鍵	157
10 周邊裝置和選購配件	163
11 連接	169
12 技術支援	181

選單清單

下文列出了相機選單選項。

拍攝選單

調整拍攝照片或動畫時的設定。

 有關詳情，請參閱第 97 頁。

拍攝選單		拍攝選單	
 場景設定	98	 觸摸縮放	112
 進階濾鏡	98	 轉接環設定	113
 AF/MF設定	98	 不用鏡頭拍攝	115
 釋放類型	101	 MF輔助	115
 ISO 感光度ISO	102	 測光	115
 影像尺寸	103	 連鎖重點自動曝光與對焦區域	116
 影像品質	104	 閃光燈設定	116
 動態範圍	105	 影片設定	117
 軟片模擬	106	 防手震模式	120
 軟片模擬包圍	107	 數位化影像穩定功能	120
 自拍	107	 無線通訊	121
 間隔計時器拍攝	108	 快門類型	121
 縮時動畫模式	109	 電子變焦設定	122
 WB 白平衡	110		
 Color 色彩	110		
 銳利度	110		
 明亮部色調	110		
 陰暗部色調	111		
 NR 減少雜訊	111		
 長時曝光減少雜訊	111		
 AE連拍設定	112		
 觸控式螢幕模式	112		

播放選單

調整播放設定。















 有關詳情，請參閱第 129 頁。

播放選單		播放選單	
 圖像傳輸預定	129	 影像旋轉	135
 無線通訊	130	 消除紅眼	136
 RAW 轉檔	130	 自動播放	136
  刪除	132	 相簿助理	137
 裁切	134	 PC自動儲存	138
 調整尺寸	134	 預設列印 (DPOF)	139
 保護	135	 instax 印表機列印	140
		  縱橫比	140

設定選單

調整基本相機設定。

 有關詳情，請參閱第 141 頁。

設定		設定	
 日期/時間	142	 按鈕設定	148
 時差	142	 對焦環	148
 言語/LANG.	142	 觸控式螢幕設定	148
  重新設定	143	  電源管理	149
 聲音與閃光燈	143	 感應器清潔中	149
 聲音設定	144	 儲存資料設定	150
 畫面設定	145	 色彩範圍	151
		  連接設定	152
		  格式化	155



目錄

簡介.....	ii
有關最新資訊.....	ii
選單清單.....	iv
拍攝選單.....	iv
播放選單.....	v
設定選單.....	v
隨附配件.....	xiv
關於本手冊.....	xv
符號與編輯慣例.....	xv
術語.....	xv

1 準備 1

相機部件.....	2
模式轉盤.....	4
選擇器.....	5
序號面板.....	5
指令轉盤.....	6
指示燈.....	7
LCD 螢幕.....	7
相機顯示.....	8
LCD 螢幕.....	8
調整螢幕亮度.....	10
DISP/BACK 鈕.....	10
自訂標準顯示.....	11
使用選單.....	13
觸控式螢幕模式.....	14
拍攝觸控控制.....	14
播放觸控控制.....	18

2 開始步驟 19

安裝肩帶.....	20
安裝鏡頭.....	21
插入電池和記憶卡.....	22
相容的記憶卡.....	25
電池充電.....	26

開啓與關閉相機	29
檢查電池電量	30
基本設定	31
選擇其他語言	33
更改時間和日期	33

3 基本攝影與播放 35

拍攝照片	36
▶ 檢視照片	38
🗑 刪除照片	39

4 動畫錄製與播放 41

🎥 錄製動畫	42
調整動畫設定	44
▶ 檢視動畫	45

5 拍攝照片 47

選擇拍攝模式	48
📷+ 進階自動場景識別	48
程式自動 AE (P)	49
快門優先 AE (S)	50
光圈優先 AE (A)	52
手動曝光 (M)	53
📷 全景	56
SP 場景設定 / 🌄 / 🏔 / 🌊 / 🌙	59
Adv. 進階濾鏡	62
自動對焦	64
對焦模式	65
自動對焦選項 (自動對焦模式)	67
對焦點選擇	69
手動對焦	73
確認對焦	74
☑ 曝光補償	75
對焦/曝光鎖定	76
AF-L 和 AE-L 鈕	76

WB 白平衡	77
白平衡	78
自訂白平衡	79
K ：色溫	80
使用自拍	81
2 秒/10 秒	82
臉部自動快門	83
微笑	83
朋友	84
組	84
包圍	85
自動曝光包圍	86
ISO ISO 感光度包圍	86
軟片模擬包圍	86
WB 白平衡 BKT	86
DR 動態範圍包圍	87
HDR	87
連拍（連續拍攝模式）	88
連拍	89
4K	90
使用閃光燈	94
人像自拍	96



6 拍攝選單 97

拍攝選單 (1 / 2 / 3 / 4 / 5)	98
場景設定	98
進階濾鏡	98
AF/MF 設定	98
對焦區域	98
對焦模式	98
自動對焦模式	98
釋放/對焦優先	99
AF+MF	99
臉部/眼部偵測設定	100
PRE-AF	101
AF 輔助燈	101

 釋放類型.....	101
 感光度ISO.....	102
 影像尺寸.....	103
 影像品質.....	104
 動態範圍.....	105
 軟片模擬.....	106
 軟片模擬包圍.....	107
 自拍.....	107
 間隔計時器拍攝.....	108
 縮時動畫模式.....	109
 白平衡.....	110
 色彩.....	110
 銳利度.....	110
 明亮部色調.....	110
 陰暗部色調.....	111
 減少雜訊.....	111
 長時曝光減少雜訊.....	111
 AE連拍設定.....	112
幀/步設定.....	112
1 幀/連續.....	112
序列設定.....	112
 觸控式螢幕模式.....	112
 觸摸縮放.....	112
 轉接環設定.....	113
 不用鏡頭拍攝.....	115
 MF 輔助.....	115
 測光.....	115
 連鎖重點自動曝光與對焦區域.....	116
 閃光燈 設定.....	116
閃光燈模式.....	116
閃光補償.....	116
消除紅眼.....	116

 影片設定.....	117
錄影模式.....	117
HD 高速視訊.....	117
動畫感光度 ISO.....	118
對焦模式.....	118
自動對焦模式.....	118
HDMI 匯出資訊顯示.....	118
4K 電影匯出.....	119
HDMI 錄製控制.....	119
麥克風音量調整.....	119
麥克風/遙控器.....	119
 防手震模式.....	120
 數位化影像穩定功能.....	120
 無線通訊.....	121
 快門類型.....	121
 電子變焦設定.....	122





7 播放與播放選單 123

播放顯示.....	124
DISP/BACK 鈕.....	125
檢視照片.....	127
播放縮放.....	128
多重畫面播放.....	128
播放選單 (  )	129
 圖像傳輸預定.....	129
 無線通訊.....	130
 RAW 轉檔.....	130
 刪除.....	132
 裁切.....	134
 調整尺寸.....	134
 保護.....	135
 影像旋轉.....	135
 消除紅眼.....	136
 自動播放.....	136
 相簿助理.....	137
 PC自動儲存.....	138

 預設列印 (DPOF)	139
 instax 印表機列印	140
 縱橫比	140

8 設定選單 141

設定選單 ( /  / )	142
 日期/時間	142
 時差	142
 言語/LANG.	142
 重新設定	143
 聲音與閃光燈	143
 聲音設定	144
操作音量	144
快門音量	144
快門音	144
錄放音	144
 畫面設定	145
攝影圖像顯示	145
在手動模式預覽曝光	145
LCD亮度	145
LCD色	145
預覽相片效果	146
取景框	146
自動旋轉播放	147
焦距確認	147
對焦距離單位	147
顯示自訂設定	147
 按鈕設定	148
功能(Fn)設定	148
編輯/儲存快速選單	148
 對焦環	148
 觸控式螢幕設定	148
 電源管理	149
自動關機	149
高效能	149

 感應器清潔中.....	149
 儲存資料設定.....	150
畫面計數功能.....	150
保持原始影像.....	150
編輯檔案名稱.....	151
日期戳記.....	151
 色彩範圍.....	151
 連接設定.....	152
Bluetooth 設置.....	152
PC自動儲存設定.....	153
instax 印表機連接設定.....	153
一般設定.....	154
資訊.....	154
重置無線設置.....	154
 格式化.....	155

9 快速鍵 157

快捷選項.....	158
Q (快速選單) 鈕.....	159
快速選單顯示.....	159
檢視和更改設定.....	160
編輯快速選單.....	161
Fn (功能) 鈕.....	162
為功能鈕指定功能.....	162

10 周邊裝置和選購配件 163

鏡頭.....	164
鏡頭部件.....	164
電動變焦.....	165
取下鏡頭蓋.....	165
帶鏡頭遮光罩的鏡頭.....	165
帶光圈環的鏡頭.....	166
帶 O.I.S. 開關的鏡頭.....	166
手動對焦鏡頭.....	167
鏡頭保養.....	168

11 連接	169
HDMI 輸出	170
連接至 HDMI 裝置	170
拍攝	171
播放	171
無線傳輸	172
智慧型手機和平板裝置：FUJIFILM Camera Remote	172
智慧型手機和平板裝置：Bluetooth® 配對	173
智慧型手機和平板裝置：Wi-Fi	173
電腦：FUJIFILM PC AutoSave	174
電腦：無線連接	174
透過 USB 連接至電腦	175
Windows (MyFinePix Studio)	175
Mac OS X/macOS	175
RAW FILE CONVERTER EX 2.0	175
連接相機	176
instax SHARE 印表機	178
建立連接	178
列印照片	179
12 技術支援	181
FUJIFILM 的配件	182
FUJIFILM 軟體	186
FUJIFILM Camera Remote	186
FUJIFILM PC AutoSave	186
MyFinePix Studio	186
RAW FILE CONVERTER EX 2.0	186
安全須知	187
產品保養	196
清潔影像感應器	197
韌體更新	198
檢查韌體版本	198
故障排除	199
警告訊息和顯示	205
記憶卡容量	208
技術規格	209

隨附配件

以下是相機隨附的配件：

- NP-W126S 可充電式電池
- AC-5VF/AC-5VG AC 電源轉換器
- 轉接插頭（電源轉換器的形狀根據銷售地的不同而異。）
- 機身蓋
- USB 線組
- 肩帶
- 使用手冊（本手冊）



若您購買的是鏡頭套裝，請確認套裝中包含一個鏡頭。

關於本手冊

本手冊包含 FUJIFILM X-A5 數位相機的使用說明。在繼續操作之前，請確定您已閱讀並理解了本手冊內容。

符號與編輯慣例

本手冊中使用以下符號：



提醒您應該閱讀這些資訊，以避免損壞本產品。



使用本產品時可能非常有用的額外資訊。



您可在手冊的這些頁碼中找到相關資訊。

螢幕中的選單和其他文字用 **粗體** 字形顯示。插圖僅用於解釋說明；圖片有可能會簡化，照片也不一定是使用本手冊中所述型號的相機所拍攝。

術語

相機用於儲存照片的選購的 SD、SDHC 和 SDXC 記憶卡統稱為“記憶卡”。LCD 螢幕可能會稱為“LCD”。

準備

1

相機部件

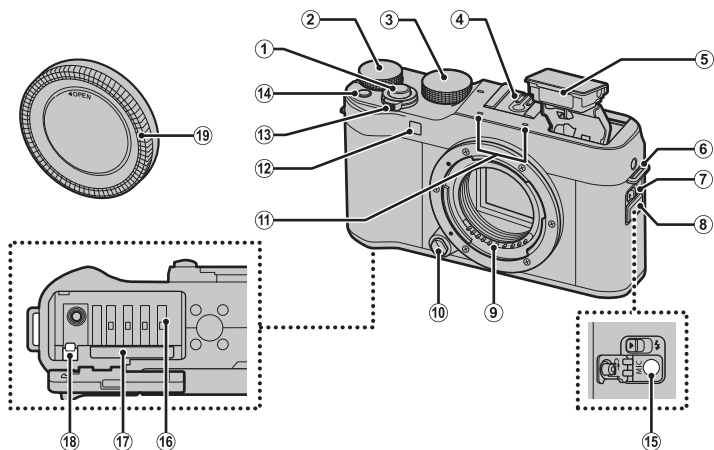

- | | | | |
|---------------------|----------|-------------------|----------|
| ① 快門鈕..... | 37 | ⑫ AF 輔助燈..... | 36、101 |
| ② 主指令轉盤..... | 6 | 自拍指示燈..... | 81、107 |
| ③ 模式轉盤..... | 4、36、48 | ⑬ ON/OFF 開關..... | 29 |
| ④ 熱靴..... | 184 | ⑭ Fn (功能) 按鈕..... | 162 |
| ⑤ 閃光燈..... | 94、116 | ⑮ 麥克風/遙控器連接孔 | |
| ⑥ 肩帶穿孔..... | 20 | (φ 2.5 mm) | 42、51、55 |
| ⑦ ⚡ (閃光燈彈出) 開關..... | 94 | ⑯ 電池室..... | 22 |
| ⑧ 連接孔蓋..... | 42、51、55 | ⑰ 記憶卡插槽..... | 22 |
| ⑨ 鏡頭信號接點..... | 21、164 | ⑱ 電池栓扣..... | 24 |
| ⑩ 鏡頭釋放鈕..... | 21 | | |
| ⑪ 麥克風..... | 42、119 | | |
| | | ⑲ 機身蓋..... | 21 |

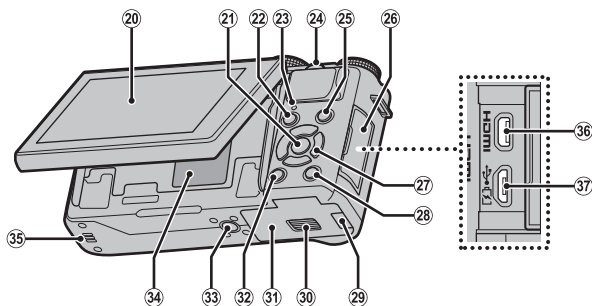

- | | |
|---------------------------|---------------------------------|
| ②0 LCD 螢幕.....7、8 | ②9 DC 連接器線通道蓋 |
| 觸控式螢幕.....14、112、148 | ③0 電池室蓋栓扣.....22 |
| ②1 MENU/OK 鈕.....5、13 | ③1 電池室蓋.....22 |
| ⏻ (控制鎖定) 鈕 (按住) ...5、9 | ③2 DISP (顯示) /BACK 鈕.....10、125 |
| ②2 ▶ (播放) 鈕.....38 | ③3 三腳架插孔 |
| ②3 指示燈.....7 | ③4 序號面板.....5 |
| ②4 副指令轉盤.....6、127 | ③5 喇叭.....45、144 |
| ②5 ◉ (動畫錄製) 鈕.....42 | ③6 HDMI 微型連接孔 (D 型)170 |
| ②6 連接孔蓋.....51、55、170、176 | ③7 微型 USB (微型 B) |
| ②7 選擇器.....5 | USB 2.0 連接孔.....51、55、176 |
| ②8 Q (快速選單) 鈕.....159 | |
| RAW 轉檔鈕 (播放模式)130 | |

模式轉盤

若要選擇一種拍攝模式，請旋轉轉盤直至所需模式的圖示和標記對齊。

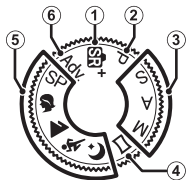

模式	說明	
① 進階自動場景識別	相機根據場景自動優化設定。	48
② P (程式自動AE)	光圈和快門速度可使用程式切換進行調整。	49
③ S (快門優先AE) A (光圈優先AE) M (手動)	用於完全控制相機設定，包括光圈 (M 與 A) 和/或快門速度 (M 與 S)。	50 52 53
④ □ (全景)	按照螢幕指南建立全景照片的步驟如下。	56
⑤ SP (場景設定) 👤/🌄/🌅/🌃	選擇適合拍攝對象或拍攝條件的場景，剩下的工作則交由相機執行。	59
⑥ Adv. (進階濾鏡)	拍攝帶濾鏡效果的照片。	62



選擇器

使用 ▲▼◀▶ 鈕可反白顯示項目或訪問相機功能。

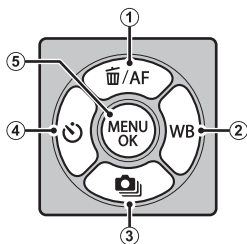
- ① 游標上移 (▲)
 AF (自動對焦) 鈕 69
 𠄎 (刪除) 鈕 (播放模式) 39
- ② 游標右移 (▶)
 WB (白平衡) 鈕 77
- ③ 游標下移 (▼)
 𠄎 (連拍) 鈕 85、88
- ④ 游標左移 (◀)
 𠄎 (自拍) 鈕 81
- ⑤ MENU/OK 鈕 13、97、129、141



控制鎖定

為避免在拍攝過程中意外操作選擇器和 Q 鈕，請按住 MENU/OK 直至顯示 。按住 MENU/OK 直至  消失即可解除對這些控制的鎖定。

序號面板

切勿移除序號面板，該面板提供 FCC ID、KC 標誌、序號以及其他重要資訊。

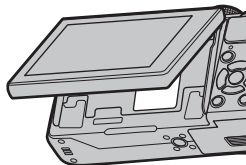

指令轉盤

主指令轉盤和副指令轉盤可用於下列操作。

主指令轉盤



旋轉

- 曝光補償
- 選擇快門速度
- 調整快速選單中的設定
- 在播放過程中檢視其他照片

副指令轉盤



旋轉

- 程式切換
- 選擇快門速度
- 調整光圈¹
- 當螢幕旋轉 180° 進行人像自拍（“自拍照”）時調整電動變焦²
- 調整快速選單中的設定
- 在全畫面或多重畫面播放中放大或縮小



按下

- 放大所選對焦點
- 在手動對焦模式下，按住可選擇  MF 輔助 選項
- 當螢幕被旋轉 180° 以進行人像自拍時用於釋放快門
- 在播放過程中放大目前對焦點

1 請使用光圈環調整光圈。

2 安裝了電動變焦鏡頭，並且  電子變焦設定 選為 開。

指示燈

指示燈顯示的相機狀態如下：

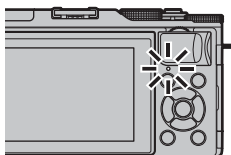

指示燈	相機狀態
點亮綠燈	對焦鎖定。
閃爍綠燈	對焦或低速快門警告。此時能夠拍攝照片。
綠燈/橘燈交替閃爍	正在記錄照片。此時能夠拍攝更多照片。
點亮橘燈	正在記錄照片。此時無法繼續拍攝更多照片。
閃爍橘燈	閃光燈正在充電；拍攝照片時不會閃光。
閃爍紅燈	鏡頭或儲存媒體錯誤。



 螢幕中也可能出現警告資訊。

LCD 螢幕

LCD 螢幕可反轉以進行人像自拍

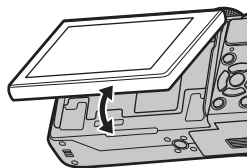
( 96)，也可傾斜以便於檢視，但是請小心不要讓您的手指或其他物體夾在螢幕和相機機身之間，並且不要碰觸螢幕後方的電線。碰觸電線可能會導致相機故障。



 LCD 螢幕還可用作觸控式螢幕 ( 14)。

① 日期戳記	151	②⑥ 對焦模式 ²	16、65
② 焦距確認	74、147	②⑦ 距離指示器	74
③ 景深預覽	52	②⑧ 電池電量	30
④ 位置資料下載狀態	154	②⑨ 感光度	102
⑤ Bluetooth 開/關	152	③⑩ 曝光補償	75
⑥ 影像傳輸狀態	129	③① 光圈	49、52、53
⑦ 選用於上傳的照片數量	129	③② 快門速度	49、50、53
⑧ 錄影模式	42、117	③③ AE 鎖定	76
⑨ 剩餘時間	42	③④ 測光	115
⑩ 日期和時間	31、142	③⑤ 拍攝模式	4、48
⑪ 可拍攝張數 ¹	208	③⑥ 對焦模式	65
⑫ 影像品質和尺寸	103、104	③⑦ AF 鎖定	76
⑬ 觸控式螢幕模式 ²	14	③⑧ 對焦指示器	66
⑭ 對焦框	69、76	③⑨ 手動對焦指示器	73
⑮ 溫度警告	207	④⑩ AF+MF 指示器	99
⑯ 對焦警告	37	④① 快門類型	121
⑰ 白平衡	77、110	④② 連拍模式	88
⑱ 動態範圍	105	④③ 自拍指示器	81、107
⑲ 控制鎖定	5	④④ 曝光指示	53、75
⑳ 軟片模擬 ²	16、106	④⑤ 麥克風/遙控器	42、51、55、119
㉑ 場景設定 ²	16、59	④⑥ 閃光燈模式	94
㉒ 進階濾鏡 ²	16、62	閃光補償	116
㉓ 美肌級別 ²	16	④⑦ 防手震模式	120
㉔ 聲音和閃光燈指示器	143	④⑧ 觸摸縮放	17
㉕ 色階分佈圖	12		

1 當儲存空間可容納畫面超過 9999 張時將顯示“9999”。

2 相機功能也可透過觸控控制進行訪問。

控制鎖定

按下鎖定的控制將顯示  圖示。



調整螢幕亮度

當周圍亮度的改變使顯示難以看清時，您可使用  畫面設定 選單中的項目調整 LCD 螢幕的亮度和色相。選擇 **LCD 亮度** 可調整亮度，選擇 **LCD 色** 則可調整色相。

DISP/BACK 鈕

按下 **DISP/BACK** 可如下所述切換顯示模式。

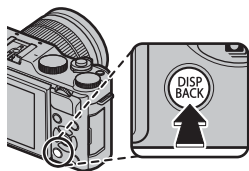

標準



無信息顯示



自訂標準顯示

請按照以下步驟選擇在標準顯示中顯示的項目：

1 顯示標準指示。

使用 **DISP/BACK** 鈕可顯示標準指示。

2 選擇 顯示自訂設定。

在設定選單中選擇 畫面設定 > 顯示自訂設定。

3 選擇項目。

反白顯示項目並按下 **MENU/OK** 確認或取消選擇。

項目	預設設定	項目	預設設定
取景框	<input type="checkbox"/>	快門類型	<input checked="" type="checkbox"/>
電子水平儀	<input type="checkbox"/>	閃光燈	<input checked="" type="checkbox"/>
對焦框	<input checked="" type="checkbox"/>	連續模式	<input checked="" type="checkbox"/>
AF 距離指示	<input type="checkbox"/>	雙重IS模式	<input checked="" type="checkbox"/>
MF 距離指示	<input checked="" type="checkbox"/>	白平衡	<input checked="" type="checkbox"/>
色階分佈圖	<input type="checkbox"/>	軟片模擬	<input checked="" type="checkbox"/>
預設模式	<input checked="" type="checkbox"/>	動態範圍	<input checked="" type="checkbox"/>
光圈/快門速度/ISO	<input checked="" type="checkbox"/>	剩餘張數	<input checked="" type="checkbox"/>
資訊背景	<input checked="" type="checkbox"/>	影像大小/畫質	<input checked="" type="checkbox"/>
曝光補償(數位)	<input type="checkbox"/>	錄影模式與錄製時間	<input checked="" type="checkbox"/>
曝光補償(刻度)	<input checked="" type="checkbox"/>	自動圖像傳輸	<input checked="" type="checkbox"/>
對焦模式	<input checked="" type="checkbox"/>	電池電量	<input checked="" type="checkbox"/>
測光	<input checked="" type="checkbox"/>		

4 儲存更改。

按下 **DISP/BACK** 儲存更改。

5 退出選單。

根據需要按下 **DISP/BACK** 退出選單並返回拍攝顯示。

虛擬水平線

選擇 **電子水平儀** 可顯示虛擬水平線。當這兩條線重疊時，表示相機處於水平狀態。請注意，相機鏡頭朝上或朝下時，虛擬水平線可能不會顯示。

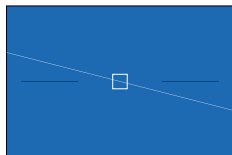

色階分佈圖

色階分佈圖顯示影像的色調分佈。橫軸表示亮度，縱軸則表示畫素數量。

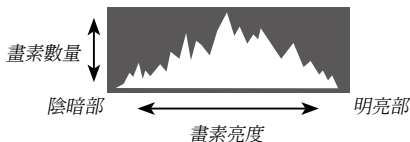

- **最佳曝光**：畫素在整個色調曲線範圍內均衡分佈。
- **曝光過度**：畫素聚集在色階分佈圖的右側。
- **曝光不足**：畫素聚集在色階分佈圖的左側。

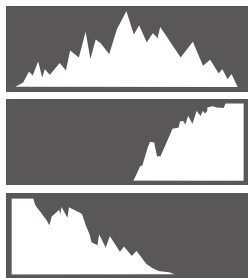

使用選單

若要顯示選單，請按下 MENU/OK。



選單的操作方法如下：

- 1 按下 MENU/OK 顯示選單。



- 2 按下選擇器左方反白顯示目前選單的標籤。



標籤

- 3 按下選擇器上方或下方反白顯示包含所需項目的標籤

(、、、、、、、、、或)。

- 4 按下選擇器右方將游標置於選單中。

觸控式螢幕模式

相機 LCD 螢幕可用作觸控式螢幕。

拍攝觸控控制





觸控控制可用於選擇對焦區域和拍攝照片等操作。透過輕觸螢幕中的觸控式螢幕模式指示器在以下選項之間循環，您可選擇執行的操作。







使用拍攝選單中的 **觸控式螢幕模式** 選項可調整觸控控制設定。

設定選單中的 **觸控式螢幕設定** 選為 **關** 時，觸控式螢幕模式指示器不會顯示，且觸控控制也無法使用。

靜態攝影

模式	說明
 觸碰拍攝	輕觸螢幕中的拍攝對象可對焦並釋放快門。在連拍模式下，當您的手指保持與螢幕接觸期間將拍攝照片。
 AF	輕觸可選擇一個對焦點並鎖定對焦。完全按下快門鈕可釋放快門。
 區域	輕觸可選擇一個對焦點進行對焦或變焦。對焦框將移至所選對焦點。
 關	觸控控制關閉。輕觸時螢幕不作任何反應。

動畫錄製

模式	說明
 觸碰拍攝	輕觸螢幕中的拍攝對象可進行對焦。在對焦模式 連續自動對焦 (AF-C) 下，相機將根據與拍攝對象之間距離的變化持續調整對焦；若要在對焦模式 單一AF (AF-S) 下重新對焦或者在對焦模式 連續自動對焦 下對焦於新的拍攝對象，請輕觸螢幕中的拍攝對象。
 AF	輕觸可選擇一個對焦點。若對焦模式選為 單一AF (AF-S)，半按快門鈕時相機將對焦於所選對焦點上的拍攝對象。在對焦模式 連續自動對焦 (AF-C) 下，相機將根據與所選對焦點中拍攝對象之間距離的變化持續調整對焦。
 區域	輕觸可選擇一個對焦點。若對焦模式選為 單一AF (AF-S)，半按快門鈕時相機將對焦於所選對焦點上的拍攝對象。在對焦模式 連續自動對焦 (AF-C) 下，相機將根據與所選對焦點中拍攝對象之間距離的變化持續調整對焦。
 關	觸控控制關閉。輕觸時螢幕不作任何反應。



我們建議您在使用觸控控制錄製動畫之前先將拍攝選單中的 **影片設定 > 自動對焦模式** 選為 **區域**（在某些錄影模式中，**區域** 將被自動選擇）。

調整設定

觸控式螢幕可用於調整設定。可用設定根據拍攝模式的不同而異。

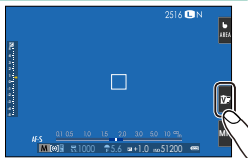

模式	說明
 軟片模擬	選擇軟片模擬類型。在 SN+ 、 P 、 S 、 A 和 M 模式下可用。
 場景設定	選擇場景。在 SP 模式下可用。
 進階濾鏡	選擇進階濾鏡。在 Adv. 模式下可用。
 美肌	選擇美肌級別。在 美肌 () 模式下可用。

選擇對焦模式

觸控式螢幕可用於選擇對焦模式
( 65)。

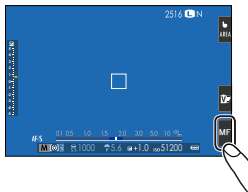

觸摸縮放

無論在拍攝選單的 **觸控式螢幕模式** 中選擇了何種選項，觸控控制都可用於數位變焦。

- 1 在拍攝選單的 **觸摸縮放** 中選擇 **開**。
- 2 使用滑開和滑攏動作（ 18）透過數位變焦進行放大和縮小。

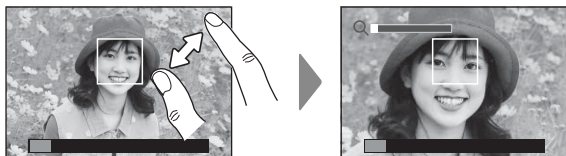

-  無論您將手指置於何處，相機都將從畫面中央放大和縮小。

相機將對焦於為 **AF/MF設定 > 對焦區域** 所選的區域。
若 **觸控式螢幕模式** 選為 **區域**，您可透過輕觸螢幕選擇對焦區域。

- 3 拍攝照片。

播放觸控控制

當設定選單中的  觸控式螢幕設定 選為 開 時，觸控控制可用於以下播放操作：

- 輕撥：用手指在螢幕上輕輕撥動可檢視其他影像。



- 放大：將兩個手指放在螢幕上，然後將它們張開可放大照片。



- 併攏：將兩個手指放在螢幕上，然後將它們滑動併攏可縮小照片。

 照片最多可縮小至全畫面顯示狀態。



- 輕觸兩下：輕觸螢幕兩下可放大對焦點。



- 捲動：在播放變焦過程中檢視影像的其他區域。

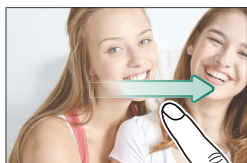

開始步驟

2

安裝肩帶

將肩帶安裝至 2 個肩帶穿孔的方法如下圖所示。

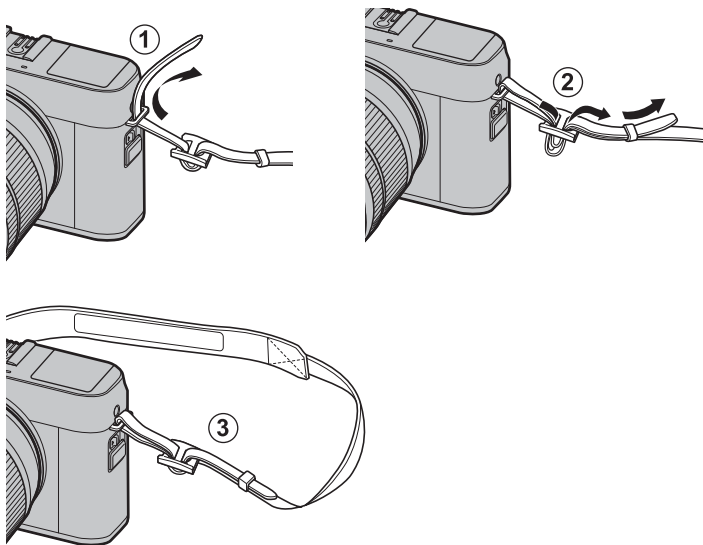

! 安裝肩帶的方法如圖所示。

為避免摔落相機，請務必正確牢固地安裝好肩帶。

安裝鏡頭

本相機可使用 FUJIFILM X 卡口鏡頭。

從相機取下機身蓋，從鏡頭取下鏡頭後蓋。將鏡頭和相機上的標記對齊，把鏡頭置於安裝座上（①），然後旋轉鏡頭直至其喀嚓一聲卡入正確位置（②）。

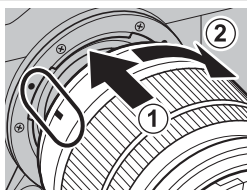

❗ 安裝鏡頭時，請確保不要讓灰塵或其他雜質進入相機，同時注意不要觸摸相機內部部件。安裝鏡頭期間不要按鏡頭釋放鈕，同時確保使栓扣固定到位。

取下鏡頭

若要取下鏡頭，請關閉相機，然後如圖所示按下鏡頭釋放鈕（①）並同時旋轉鏡頭（②）。

❗ 為避免灰塵積聚在鏡頭上或相機內部，未安裝鏡頭時請蓋上鏡頭蓋和相機機身蓋。

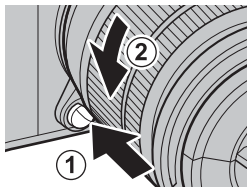

鏡頭及其他選購配件

本相機可使用 FUJIFILM X 卡口鏡頭和配件。

❗ 安裝或取下（更換）鏡頭前，請先安裝鏡頭蓋並確認鏡頭上沒有灰塵和其他雜質。切勿在直射陽光下或其他明亮光源下更換鏡頭，因為陽光在相機內部聚焦將可能導致其發生故障。

插入電池和記憶卡

請按照下述方法插入電池和記憶卡。

1 打開電池室蓋。

如圖所示推動電池室栓扣並打開電池室蓋。

! 相機呈開啓狀態時切勿取出電池，否則可能會損壞影像檔案或記憶卡。

操作電池室蓋時切勿用力過大。

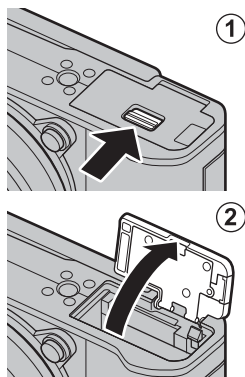

2 插入電池。

使用電池將電池栓扣推至一旁，並按照箭頭所示方向將電池端子朝裡插入電池。請確認電池已固定到位。

! 請按照圖示方向插入電池。切勿用力或試圖將電池倒插或反插。若方向正確，電池很容易插入相機。

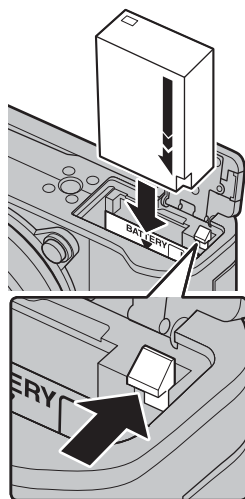

3 插入記憶卡。

按照圖示方向持拿記憶卡，並將其推入直至卡入插槽底端的正確位置發出喀嚓聲。

! 請確保記憶卡插入方向正確，切勿傾斜或用力。

首次使用記憶卡前，請將其格式化，在電腦或其他裝置中使用記憶卡後，務必再次將其格式化。

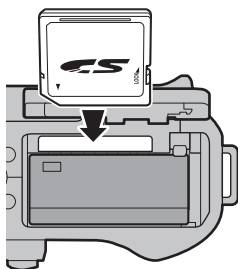

4 關閉電池室蓋。

關閉並鎖上電池室蓋。

! 若電池室蓋無法關好，請檢查電池的插入方向是否正確。切勿試圖強行關閉蓋子。

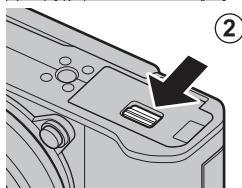
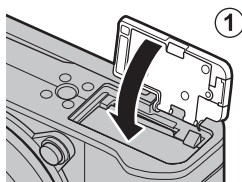

取出電池和記憶卡

取出電池或記憶卡前，請關閉相機並打開電池室蓋。

若要取出電池，請如圖所示將電池栓扣推至一旁，然後將電池從相機中滑出。

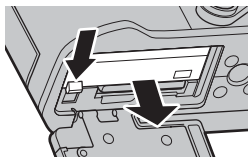

⚠ 在高溫環境下使用時，電池可能會發熱。取出電池時請小心謹慎。

若要取出記憶卡，請向裡按記憶卡，然後慢慢鬆開。此時即可用手將卡取出。取出記憶卡時，卡可能會迅速彈出。請用手指將其扶住，然後輕輕釋放。

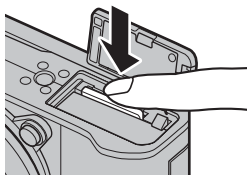

⚠ 彈出記憶卡時，請按卡的中央。

相容的記憶卡

FUJIFILM、SanDisk SD、SDHC 和 SDXC 記憶卡已透過驗證可用於本相機；支援 UHS-I 卡，而在 4K 連拍、多重對焦和動畫模式下，我們建議您使用 UHS 速度為 3 級或以上的記憶卡。您可在 http://www.fujifilm.com/support/digital_cameras/compatibility/ 中檢視已驗證記憶卡的完整清單。其他記憶卡的操作不予以保證。本相機中無法使用 xD-Picture Card 或多媒體記憶卡（MMC 卡）裝置。

! 在格式化記憶卡、向卡中記錄資料或刪除卡內資料時，請勿關閉相機或取出記憶卡，否則可能會損壞記憶卡。

記憶卡可以鎖定，這將導致無法進行格式化或記錄及刪除影像。因此插入記憶卡之前，請將防寫保護開關切換至未鎖定位置。

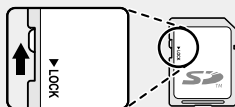

記憶卡很小，容易被誤吞；請妥善保管，避免兒童接觸。若兒童不小心吞嚥了記憶卡，請立即尋求醫療協助。

大於或小於記憶卡的 miniSD 或 microSD 轉接器都可能無法正常彈出記憶卡；若記憶卡無法彈出，請將相機送至其授權的維修中心。切勿強行取出記憶卡。

切勿在記憶卡上粘貼標籤或其他物品，撕除標籤可能會導致相機故障。

使用某些類型的記憶卡時，在動畫錄製過程中可能會發生中斷。

在相機中格式化記憶卡後首次拍攝照片時，相機將建立一個存放新照片和今後所拍照片的資料夾。切勿重新命名或刪除該資料夾，也不要使用電腦或其他裝置編輯、刪除及重新命名其中的影像檔案。請始終使用相機刪除照片；編輯或重新命名檔案之前，請先將其複製到電腦中，然後編輯或重新命名副本，而不是原始檔案。在相機中重新命名檔案可能導致播放過程中出現問題。

電池充電

電池在出廠時沒有充電。使用前請關閉相機並為電池充電。對相機內部電池充電。

! 本相機隨附一枚 NP-W126S 可充電式電池。完成充電大約需要 210 分鐘。

1 將插頭轉接器連接至AC電源轉換器。

如圖連接插頭轉接器，確保其完全插入AC電源轉換器端子並固定到位。

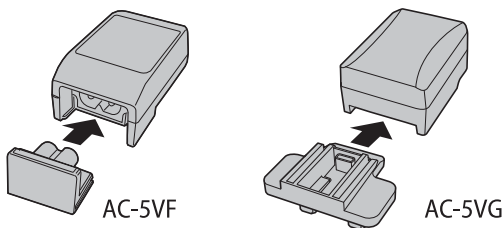

! 此插頭轉接器專用於隨附的AC電源轉換器。請勿用於其他裝置。

2 對電池充電。

使用隨附的 USB 線組連接相機和隨附的 AC 電源轉換器。然後將 AC 電源轉換器插入室內電源插座。

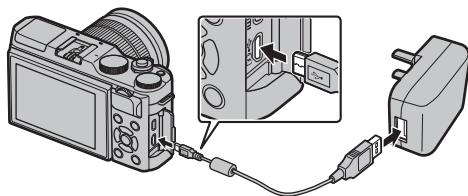

! 將 USB 線組連接至相機微型 USB（微型 B）連接孔。確保接頭方向正確，然後完全插入。

充電狀態

指示燈顯示的電池充電狀態如下：

指示燈	電池狀態
開	電池正在充電。
關	完成充電。
閃爍	電池出現故障。

! 相機呈開啓狀態時電池不會充電。

請將充電器與適合其出售國或銷售地的轉接插頭配套使用。

切勿在電池上粘貼標籤或其他物品，否則可能導致電池無法從相機中取出。

切勿使電池短路，否則可能會造成電池過熱。

請閱讀“電池及電源”中的注意事項。

僅可使用指定用於本相機電池的電池充電器，否則可能會造成產品故障。

切勿撕除電池標籤或試圖劃開或剝掉外殼。

若閒置不用，電池會逐漸喪失電量。請在使用前一兩天內為電池充電。若電池無法容納電量，表明電池已達最終的充電壽命，必須進行更換。

不使用時，請從電源插座拔下 AC 電源轉換器的插頭。

請使用一塊潔淨的乾布去除電池端子的污垢，否則可能影響電池充電。

在溫度極低或極高的環境下充電時間可能會延長。

使用電腦充電

可以將相機連接到電腦為相機電池充電。如圖所示連接隨附的 USB 線組，確保將接頭完全插入。

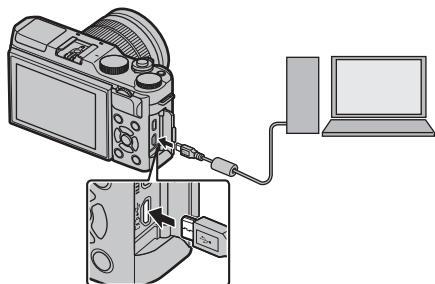

- 相機呈開啓狀態時電池不會充電。
- 將 USB 線組連接至相機微型 USB（微型 B）連接孔。
- 請將相機直接連接至電腦，勿使用 USB 集線器或鍵盤。
- 若電腦進入睡眠模式，充電將會結束；若要繼續充電，請啓動電腦，然後斷開並重新連接 USB 線組。
- 根據電腦型號、電腦設定以及電腦目前狀態的不同，電腦可能不支援充電。

開啓與關閉相機

使用 **ON/OFF** 開關可開啓和關閉相機。

將開關旋轉至 **ON** 可開啓相機，旋轉至 **OFF** 可關閉相機。

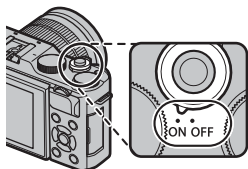

! 鏡頭上的指紋和其他印跡會影響照片及相機螢幕中的鏡頭視野的效果。請保持鏡頭清潔。

▶ 按下 **▶** 鈕將開始播放。半按快門鈕即可返回拍攝模式。

若在 **電源管理 > 自動關機** 中所選的時間內未執行任何操作，相機將自動關閉。若要在自動關閉後重新啓動相機，請半按快門鈕或者將 **ON/OFF** 開關旋轉至 **OFF** 後再旋轉回 **ON**。





將 **電源管理** 選為 **高效能** 可減少啓動時間。

檢查電池電量

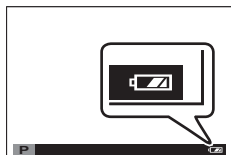
開啓相機後，您可在螢幕中檢查電池電量。

電池電量的顯示如下：



指示	說明
 (白燈)	已消耗部分電池電量。
 (白燈)	電池約含三分之二的電量。
 (白燈)	電池約含三分之一的電量。請儘快充電。
 (紅燈)	電池電量低。請爲電池充電。
 (閃爍紅燈)	電池電量已耗盡。請關閉相機並爲電池重新充電。

基本設定

首次開啓相機時，您可選擇一種語言並設定相機時鐘。在預設設定下，您還可將相機與智慧型手機或平板裝置配對，從而您稍後可同步時鐘或下載照片。首次開啓相機時，請按照下列步驟進行操作。

-  若您準備將相機與智慧型手機或平板裝置配對，繼續操作前，請在智慧型裝置上安裝並啟動最新版本的 FUJIFILM Camera Remote 應用程式。有關詳情，請訪問：
http://app.fujifilm-dsc.com/en/camera_remote/

1 開啓相機。

螢幕中將顯示一個語言選擇對話框。

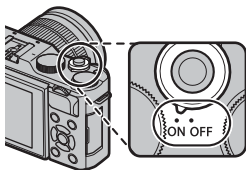

2 選擇一種語言。

反白顯示一種語言並按下 **MENU/OK**。

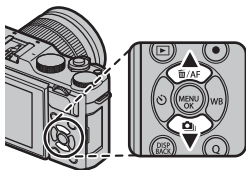

3 將相機與智慧型手機或平板裝置配對。



按下 **MENU/OK** 將相機與執行 FUJIFILM Camera Remote 應用程式的智慧型手機或平板裝置配對。

 若要略過配對，請按下 **DISP/BACK**。



4 檢查時間。

當配對完成時，您將被提示設定相機時鐘為智慧型手機或平板裝置所報告的時間。請確認時間是否正確。

 若要手動設定時鐘，請按下 **DISP/BACK** ( 33)。



5 相機設定與在您的智慧型手機或平板電腦上指定的設定同步。



6 設定時鐘。

按下 **MENU/OK** 將相機時鐘設為智慧型手機或平板裝置所報告的時間並退回拍攝模式。

 若將電池取出長時間閒置未用，開啓相機時，相機時鐘將會重設，且螢幕中將顯示語言選擇對話框。

略過目前步驟

按下 **DISP/BACK** 可略過目前步驟。螢幕中將顯示一個確認對話框；選擇 **否** 可避免在下次開啓相機時重複您略過的任何步驟。

選擇其他語言

更改語言的步驟如下：

- 1 顯示語言選項。
顯示設定選單並選擇  言語/LANG.。
- 2 選擇一種語言。
反白顯示所需選項並按下 **MENU/OK**。

更改時間和日期

設定相機時鐘的步驟如下：

- 1 顯示日期/時間 選項。
顯示設定選單並選擇  日期/時間。
- 2 設定時鐘。
按下選擇器左方或右方反白顯示年、月、日、小時或分鐘，
按下上方或下方則可以進行更改。按下 **MENU/OK** 設定時鐘。

基本攝影與播放

3

拍攝照片

本章節講述基本攝影。

1 選擇 **SR+** 模式。

將模式轉盤旋轉至 **SR+**（進階自動場景識別）。LCD 螢幕中將顯示以下資訊。

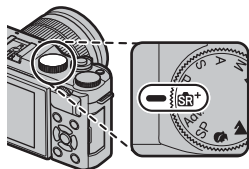

- ① 場景圖示：相機自動選擇合適的場景。
- ②  圖示：表示相機正對焦於拍攝對象的眼睛。



! 在 **SR+** 模式下，相機連續調整對焦並搜尋眼睛，這將增加電池電量的消耗；此外，您可能聽見相機對焦時發出的聲音。

2 準備相機。

雙手握穩相機，並將肘部抵住身體兩側。晃動或相機持握不平穩會造成照片模糊。

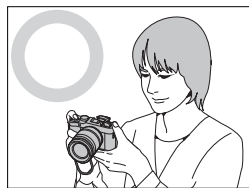

為防止拍攝對象失焦或照片太暗（曝光不足），請讓您的手指或其他物體遠離鏡頭、閃光燈和 AF 輔助燈。

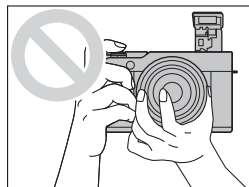

3 構圖。

帶變焦環的鏡頭

使用變焦環在螢幕中進行構圖。向左旋轉變焦環可縮小，向右旋轉則可放大。

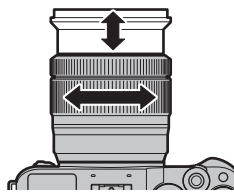

4 對焦。

半按快門鈕進行對焦。

 若拍攝對象光線不足，AF 輔助燈可能會點亮。

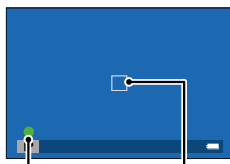

對焦指示

對焦框

若相機可以對焦，它將發出兩聲嗶嗶且對焦區域和對焦指示點亮綠燈。在半按快門鈕期間對焦和曝光將會鎖定。

若相機無法對焦，對焦框將變紅，**!AF** 將會顯示，並且對焦指示將閃爍白燈。

5 拍攝。

平穩地完全按下快門鈕以拍攝照片。



▶ 檢視照片

照片可在 LCD 螢幕中檢視。

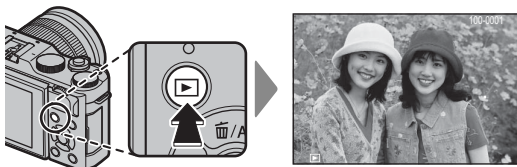
若要全畫面檢視照片，請按下 。



按下選擇器左方或右方或者旋轉主指令轉盤可檢視其他照片。按下選擇器右方或向右旋轉轉盤可按拍攝順序檢視照片，按下左方或向左旋轉則按相反順序檢視照片。按住選擇器可快速捲動至您所需的照片。

 使用其他相機拍攝的照片標有 （“外來影像”）圖示，提醒您這些照片可能無法正確顯示且播放縮放可能無法使用。



刪除照片

使用 (▲) 鈕可刪除照片。



已刪除的照片不能恢復。請在刪除前將重要的照片複製到電腦或其他儲存裝置。

- 1 全畫面顯示照片時，按下 鈕並選擇 **單一畫面**。

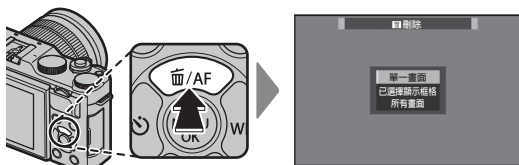

- 2 按下選擇器左方或右方捲動顯示照片，然後按下 **MENU/OK** 進行刪除（不會顯示確認對話框）。重複該步驟可刪除其他照片。



受保護照片無法刪除。若要刪除，請取消該照片的保護（ 135）。

透過從播放選單中選擇 **刪除** 也可刪除照片（ 132）。

4 動畫錄製與播放



錄製動畫

錄製有聲動畫。

- 1 按下  鈕開始錄製。

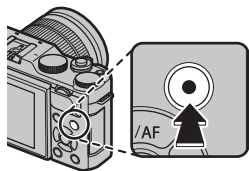

錄製過程中，螢幕中將顯示錄製指示
() 和剩餘時間。



- 2 若要結束錄製，再次按下  鈕即可。當達到最大時間長度或記憶卡已滿時，錄製自動結束。

使用外接麥克風

聲音可使用外接麥克風（透過直徑為 2.5 mm 的插孔連接）進行錄製；無法使用需要插入式電源的麥克風。有關詳情，請參閱麥克風使用手冊。

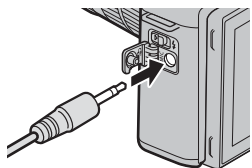

 錄製動畫時，請使用 UHS 速度為 3 級或以上的記憶卡。

觸摸縮放在動畫錄製過程中不可用。

當  數位化影像穩定功能 選為 開 時錄製的區域比螢幕中所示的區域小。





聲音透過內建麥克風或選購的外接麥克風進行錄製。錄製過程中切勿遮蓋麥克風。請注意，錄製過程中，麥克風可能會錄入鏡頭噪音以及相機發出的其他聲音。

在包含極其明亮拍攝對象的動畫中，可能會出現豎條紋或橫條紋。這是正常現象而並非故障。

 錄製過程中，指示燈將點亮。錄製過程中，您可在最多 ± 2 EV 範圍內更改曝光補償，還可使用鏡頭上的變焦環（若可用）調整變焦。

在某些設定下錄製可能不可用，而在其他一些情況下，錄製過程中可能不會套用設定。

調整動畫設定

- 在  影片設定 選單中調整動畫設定。
- 使用  影片設定 > 錄影模式 可選擇動畫類型、影格大小和影格速率。
- 使用  影片設定 > 自動對焦模式 可選擇動畫錄製的自動對焦區域模式；請從 **多重** 和 **區域** 中進行選擇。
- 使用  影片設定 > 對焦模式 可選擇對焦模式；若要持續調整對焦，可選擇 **連續自動對焦**，或者選擇 **單一AF** 並啓用智慧型臉部追蹤對焦。智慧型臉部追蹤對焦在手動對焦模式下不可用。

景深

手動光圈調整在拍攝模式 **A** 和 **M** 下可用；請在錄製開始前調整光圈。選擇較低 f 值可柔化背景細節。透過增加拍攝對象和背景之間的距離可以增強景深的效果。

▶ 檢視動畫

檢視相機上的動畫。

在全畫面播放過程中，動畫用  圖示標識。按下選擇器下方將開始動畫播放。



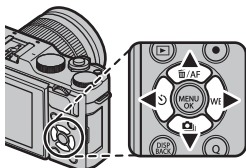

動畫顯示時，您可執行以下操作：



選擇器	全畫面播放	正在進行播放 (▶)	播放暫停 (⏸)
▲	—	結束播放	
▼	開始播放	暫停播放	開始/恢復播放
◀▶	檢視其他照片	調整速度	單張畫面後退/前進

播放過程中螢幕中將顯示進度。

 播放過程中切勿遮蓋喇叭。

若  聲音與閃光燈 選為 關，將不會播放聲音。



 按下 **MENU/OK** 可暫停播放並顯示音量控制。按下選擇器上方或下方可調整音量；再次按下 **MENU/OK** 可恢復播放。音量也可從設定選單進行調整 (📖 144)。

播放速度

在播放過程中按下選擇器左方或右方可調整播放速度。播放速度以箭頭（▶ 或 ◀）數量顯示。



箭頭

拍攝照片

5

選擇拍攝模式

根據場景或拍攝對象類型選擇一種拍攝模式。

SR+ 進階自動場景識別

當模式轉盤旋轉至 SR+ 時，相機根據場景自動優化設定。

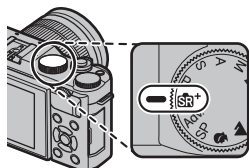

場景在螢幕中用一個圖示表示。



圖示	場景	圖示	場景
☺ (☺)	自動	☺ (☺☺)	近拍
☺ (☺)	人像	☺☺ (☺☺)	夜景人像
☺ (☺☺)	風景	☺ (☺)	逆光人像
☺ (☺☺)	夜景		

* 若偵測到拍攝對象正在移動，相機將選擇括弧中的場景。

! 所選模式可能根據拍攝條件的不同而異。若模式和拍攝對象不相符，請選擇模式 **P** 或選擇 **SP** 並手動選擇一種場景。

程式自動 AE (P)

由相機選擇快門速度和光圈以獲得最佳曝光。您可使用程式切換選擇將產生相同曝光的其他值。

將模式轉盤旋轉至 P。

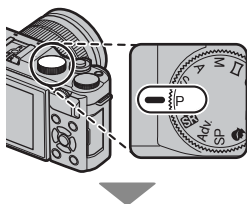

螢幕中將出現 P。



程式切換

旋轉副指令轉盤可選擇所需快門速度和光圈的組合（程式切換）。

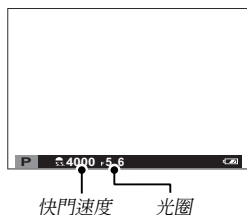

❗ 程式切換在以下情況中不可用：安裝的閃光燈支援 TTL 自動，或者在拍攝選單的 **D-Rng** 動態範圍中選擇了一個自動選項。

🗑️ 若要取消程式切換，請關閉相機。

快門優先 AE (S)

選擇快門速度，同時讓相機調整光圈以獲得最佳曝光。

- 1 將模式轉盤旋轉至 S。

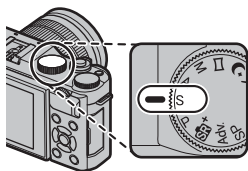

螢幕中將出現 S。



- 2 使用副指令轉盤選擇快門速度。

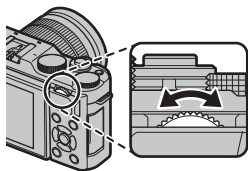

! 若在所選快門速度下無法獲得正確的曝光，光圈將顯示為紅色。

遙控 B 快門 (T)

1 秒或更低的快門速度被稱為“長時間曝光”。為避免曝光期間相機發生移動，建議使用三腳架。

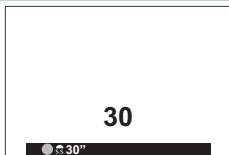

曝光過程中，螢幕中將顯示倒計時定時器。

若要減少長時間曝光過程中產生的“雜訊”（斑點），請將 **長時曝光減少雜訊** 選為 **開**。請注意，這有可能增加拍攝後記錄影像所需的時間。

使用遙控器

選購的 RR-90 遙控器可用於長時間曝光。您可透過微型 USB（微型 B）USB 2.0 連接孔連接 RR-90。

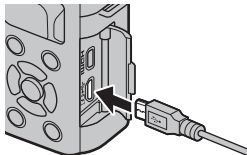

此外，您也可以透過遙控器連接孔（ $\varnothing 2.5\text{ mm}$ 3 極迷你插孔）連接從第三方供應者購買的電子遙控器。

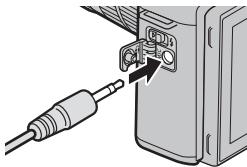

連接了第三方遙控器時將顯示一個確認對話框；請按下 **MENU/OK** 並將 **影片設定 > 麥克風/遙控器** 選為 **遙控器**。

請檢查麥克風/遙控器
設定
OK 設定 **EXIT** 略過

光圈優先 AE (A)

選擇光圈，同時讓相機調整快門速度以獲得最佳曝光。

- 1 將模式轉盤旋轉至 A。

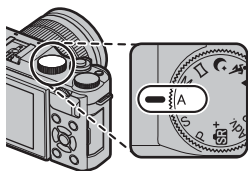

螢幕中將出現 A。



- 2 使用副指令轉盤選擇光圈。

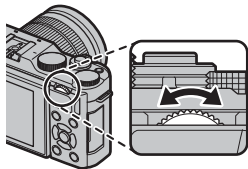

❗ 若在所選光圈下無法獲得正確的曝光，快門速度將顯示為紅色。

預覽景深

當 **預覽景深** 被指定給某一功能鈕時，按下該按鈕會顯示  圖示並將光圈縮小為所選設定，從而當鏡頭視野顯示在螢幕上時可預覽景深。



手動曝光 (M)

更改相機所選的曝光。

- 1 將模式轉盤旋轉至 M。

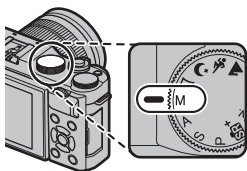

螢幕中將出現 M。

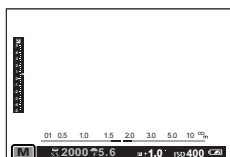

- 2 旋轉主指令轉盤可選擇快門速度，旋轉副指令轉盤則可選擇光圈。

 手動曝光顯示包含曝光指示器，目前設定下照片將會曝光不足或曝光過度的量透過該指示器來表示。

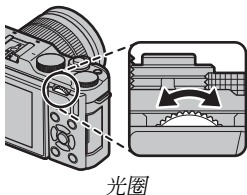
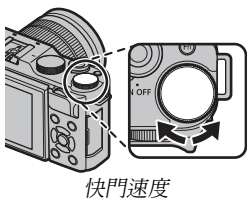

曝光預覽

若要在 LCD 螢幕中預覽曝光，請將  畫面設定 > 在手動模式預覽曝光 選為 開。使用閃光燈時，或者拍攝照片時曝光可能會改變的其他情況下，請選擇 關。



B 快門 (B)

若要進行 B 快門攝影，請旋轉主指令轉盤以選擇快門速度 **BULB**。為避免曝光期間相機發生移動，建議使用三腳架。

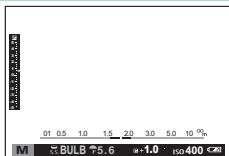

快門將最多保持開啓 60 秒，而在使用電子快門時保持開啓 1 秒。

曝光過程中，螢幕中將顯示倒計時定時器。

若要減少長時間曝光過程中產生的“雜訊”（斑點），請將 **長時曝光減少雜訊** 選為 **開**。請注意，這有可能增加拍攝後記錄影像所需的時間。

使用遙控器

選購的 RR-90 遙控器可用於長時間曝光。您可透過微型 USB（微型 B）USB 2.0 連接孔連接 RR-90。

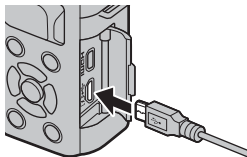

此外，您也可以透過遙控器連接孔（ $\varnothing 2.5\text{ mm}$ 3 極迷你插孔）連接從第三方供應者購買的電子遙控器。

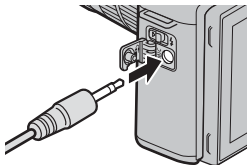

連接了第三方遙控器時將顯示一個確認對話框；請按下 **MENU/OK** 並將 **影片設定 > 麥克風/遙控器** 選為 **遙控器**。

請檢查麥克風/遙控器
設定
OK 設定 **ESC** 略過

□ 全景

按照螢幕指南建立全景照片的步驟如下。

- 1 將模式轉盤旋轉至 □（全景）。

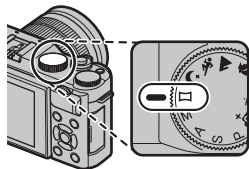

- 2 按下選擇器左方選擇您將在拍攝過程中推移相機的角度大小。反白顯示一個角度大小並按下 **MENU/OK**。
- 3 按下選擇器右方檢視推移方向選項。反白顯示一個推移方向並按下 **MENU/OK**。
- 4 完全按下快門鈕開始拍攝。拍攝過程中無需按住快門鈕。
- 5 按照箭頭所示方向推移相機。當相機推移到引導線的末端且全景拍攝完成時，拍攝自動結束。



獲得最佳效果

為獲得最佳效果，請使用焦距為 35mm 或以下的鏡頭（35mm 格式下為 50mm 或以下）。請將您的肘部抵住身體兩側，並以穩定的速度循著小圓周緩慢移動相機，移動時要使相機與地平線平行或垂直並注意只能依畫面上指示所示的方向推移相機。請使用三腳架以獲得最佳效果。若未達到預期的效果，請嘗試以不同的速度來推移相機。

❗ 在拍攝過程中完全按下快門鈕將結束拍攝。若在完成全景拍攝之前按下快門鈕，相機可能不會記錄全景照片。

全景照片由多張畫面建立；整個全景的曝光由第一張畫面決定。在某些情況下，相機拍攝的角度可能大於或小於所選角度，或可能無法將這些畫面完美地接合在一起。若在全景拍攝完成前結束拍攝，相機可能不會記錄最後部分的全景畫面。

若相機推移得太快或太慢，拍攝可能會中斷。若未依照所示方向推移相機，則將會取消拍攝。

對於移動的拍攝對象、靠近相機的拍攝對象、毫無變化的拍攝對象（如天空或草原）、穩定持續運動的拍攝對象（如波浪和瀑布）以及亮度發生明顯變化的拍攝對象，可能無法獲得預期效果。若拍攝對象光線不足，全景照片可能會變得模糊。

檢視全景照片

在全畫面播放過程中，您可使用副指令轉盤放大或縮小全景照片。此外，您可使用選擇器播放全景照片。

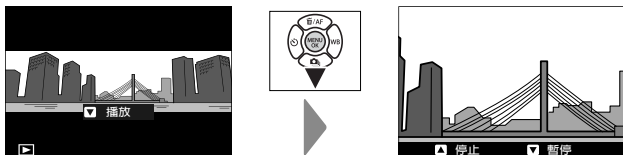

按下選擇器下方可開始播放，再次按下則暫停播放。按下選擇器左方或右方可在播放過程中選擇推移方向，或者在暫停播放時手動捲動顯示全景照片；豎直全景照片將上下捲動，橫向全景照片則將左右捲動。若要退回全畫面播放，請按下選擇器上方。若要檢視其他影像，請退回全畫面播放並按下選擇器左方或右方。



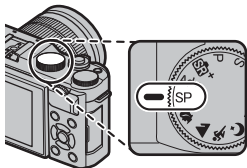

SP 場景設定 / / / /

本相機提供“場景”選擇，每種場景適應特定拍攝條件或特定拍攝對象類型。

1 將模式轉盤旋轉至 SP（場景設定）。





以下場景可使用模式轉盤直接選擇：

場景	說明
 美肌 (👤)	用於在人像拍攝時拍出光滑的膚色效果。若  觸控式螢幕設定 選為 開，您可使用觸控控制選擇美肌級別。
 風景	用於在白天拍攝建築物 and 風景的照片。
 運動	用於拍攝移動中的拍攝對象。
 夜景	用於拍攝光線不足的黎明、黃昏或夜間的景色。

2 在顯示模式說明期間按下 MENU/OK。



 若鏡頭視野顯示在 LCD 螢幕中，請按下 **MENU/OK** 並在拍攝選單中選擇  場景設定。

3 反白顯示下列選項之一並按下 MENU/OK。

場景	說明
 人像	用於人像拍攝。
 夜景(三腳架)	用於低速快門下的夜間拍攝。
 煙火	使用低速快門捕捉煙火四散的瞬間。
 夕陽	用於拍攝日出和日落時鮮艷的色彩。
 雪景	用於拍攝清晰亮麗的雪景，捕捉以耀眼的白雪為主的場景的亮度。
 海灘	用於拍攝清晰亮麗的海景，捕捉陽光海灘上明亮的色彩。
 宴會	用於捕捉室內昏暗照明下的背景燈光。
 花朵	以近拍模式拍出花朵的鮮豔色彩。
 文字	用於拍攝印刷物中文字或圖畫的清晰照片。
 多重曝光	建立由兩次曝光組合的照片（  61）。

多重曝光

建立由兩次曝光組合的照片。



- 1 在場景設定選單中選擇 多重曝光。
- 2 進行首次拍攝。
- 3 按下 **MENU/OK**。首次拍攝的照片將疊加於鏡頭視野上顯示，您將被提示進行第二次拍攝。

若要返回步驟 2 並重拍第一張照片，請按下選擇器左方。若要儲存第一張照片並退出而不建立多重曝光，請按下 **DISP/BACK**。



- 4 將首次拍攝的照片用作參考進行第二次拍攝。

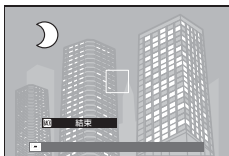

- 5 按下 **MENU/OK** 建立多重曝光，或按下選擇器左方返回步驟 4 並重拍第二張照片。



Adv. 進階濾鏡

拍攝帶濾鏡效果的照片。

- 1 將模式轉盤旋轉至 **Adv.**（進階濾鏡）。

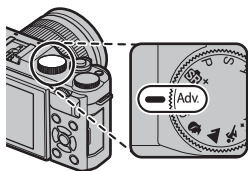









- 2 在顯示模式說明期間按下 **MENU/OK**。



若鏡頭視野顯示在 LCD 螢幕中，請按下 **MENU/OK** 並在拍攝選單中選擇 **進階濾鏡**。

- 3 反白顯示下列選項之一並按下 **MENU/OK**。

濾鏡	說明
玩具相機	適用於拍攝出復古玩具相機效果。
擷取色彩	建立色彩飽和的高對比度影像。
亮鍵	建立明亮的低對比度影像。
低色調	建立幾乎無著重明亮部的統一深色調效果。
魚眼	透過魚眼鏡頭製造失真的效果。
動態色調	使用動態色調表現以獲得奇幻效果。
HDR 效果	透過強調音調再現和動態範圍創造藝術效果。
縮圖	模糊照片的頂部和底部以實現透視畫效果。





濾鏡	說明
 十字鏡	從明亮物體放射出線條光芒，製造星芒效果。十字濾鏡的效果可在拍攝後進行檢視。
 局部色彩(紅)	所選色彩的影像區域以該所選色彩記錄。影像的所有其他區域以黑白記錄。
 局部色彩(橘)	
 局部色彩(黃)	
 局部色彩(綠)	
 局部色彩(藍)	
 局部色彩(紫)	
 去霧	透過去霧因子來創建更清晰的影像。
 柔焦	建立一種整個影像均衡柔和的效果。

 根據拍攝對象和相機設定的不同，某些情況下影像中可能出現粗粒子或者在亮度或色相方面有變化。

自動對焦

使用自動對焦拍攝照片。



- 1 使用  AF/MF設定 > 對焦模式 選擇一個對焦模式
( 65)。
- 2 使用  AF/MF設定 > 自動對焦模式 選擇一個自動對焦模式
( 67)。
- 3 選擇對焦框 ( 69) 的位置和大小。

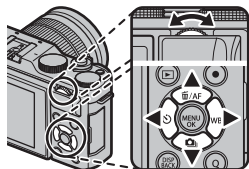





- 4 拍攝照片。

 有關自動對焦系統的資訊，請訪問：
<http://fujifilm-x.com/af/en/index.html>



對焦模式

使用  **AF/MF設定** 選單中的 **對焦模式** 選項可選擇相機對焦的方式。

- 1 按下 **MENU/OK** 顯示選單。
- 2 選擇拍攝選單中的  **AF/MF設定 > 對焦模式**。
- 3 請從下列選項中進行選擇：

模式	說明
 手動對焦	使用鏡頭對焦環手動對焦。用於手動控制對焦或相機無法使用自動對焦（  73）進行對焦的情況。
 連續自動對焦	半按快門鈕期間，相機將根據與拍攝對象之間距離的變化持續調整對焦。適用於運動中的拍攝對象。眼偵測自動對焦不可用。
 單一AF	在半按快門鈕期間對焦鎖定。適用於靜止的拍攝對象。

 無論選擇了何種選項，當鏡頭處於手動對焦模式時都將使用手動對焦。

若  **AF/MF設定 > PRE-AF** 選為 **開**，即使未按下快門鈕，在模式  和  下相機也將持續調整對焦。

對焦指示

對焦指示在拍攝對象清晰對焦時變為綠燈，而當相機無法對焦時會閃爍白燈。括弧（“（ ）”）表示相機正在對焦，其在模式 **MF** 下將持續顯示。**MF** 將在手動對焦模式下顯示。



對焦指示

自動對焦選項（自動對焦模式）

選擇相機在模式 **[MF]** 和 **[AF]** 下的對焦方式。

- 1 按下 **MENU/OK** 進入拍攝選單。
- 2 選擇 **[AF/MF]** 設定 > 自動對焦模式。
- 3 選擇一個自動對焦模式。

相機的對焦方式取決於對焦模式。

對焦模式 **[AF]**（單一AF）

選項	說明	示例影像
 單一點	相機對焦於所選對焦點上的拍攝對象。適用於精確對焦於所選拍攝對象。	
 區	相機對焦於所選對焦區中的拍攝對象。對焦區中包含多個對焦點，從而更易於對焦於運動中的拍攝對象。	
 廣角/跟蹤	相機自動對焦於高對比度拍攝對象；螢幕中顯示清晰對焦的區域。	

對焦模式 (連續自動對焦)

選項	說明	示例影像
 單一點	對焦追蹤所選對焦點上的拍攝對象。適用於向相機靠近或遠離相機的拍攝對象。	
 區	對焦追蹤所選對焦區中的拍攝對象。適用於正在進行完全可預測運動的拍攝對象。	
 廣角/跟蹤	對焦追蹤在畫面廣泛區域中運動的拍攝對象。	

對焦點選擇

選擇自動對焦的對焦點。

檢視對焦點顯示

- 1 按下選擇器上方（AF）檢視對焦點顯示。

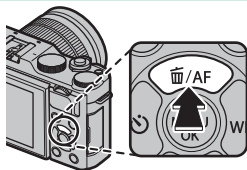

- 2 使用選擇器和副指令轉盤將對焦框定位於所需對焦點上。

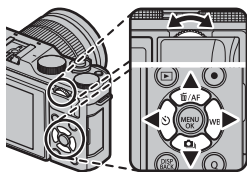





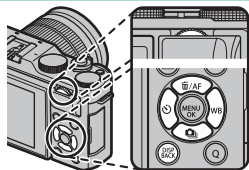

 對焦區域選擇也可透過拍攝選單進行訪問。

選擇對焦點

使用選擇器可選擇對焦點，使用副指令轉盤可選擇對焦點大小。步驟根據自動對焦模式中所選項的不同而異。



	選擇器	DISP/BACK 鈕	副指令轉盤	
自動對焦模式	 按下	 按下	 旋轉	 按下
	選擇對焦點	選擇中央對焦點	從 5 個對焦點大小中進行選擇	還原原始大小
			從 3 個對焦點大小中進行選擇	
			—	

 當在對焦模式  中選擇了  廣角/跟蹤時，手動對焦點選擇不可用。

對焦點顯示

對焦點顯示根據自動對焦模式中所選項的不同而異。

對焦框以小方框顯示 (□)，而對焦區以大方框顯示。

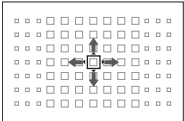
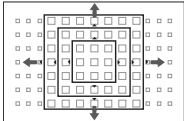
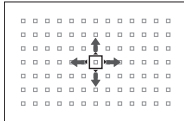
自動對焦模式		
□ 單一點	□ 區	□ 廣角/跟蹤
		
選擇單個對焦點。	選擇包含 7×7、5×5 或 3×3 對焦點的對焦區。	將對焦框置於拍攝對象上並按下 MENU/OK 。

可用對焦點

TTL 對比偵測自動對焦提供的對焦點 (①) 比智慧型混合自動對焦 (結合相位偵測自動對焦和 TTL 對比偵測自動對焦) 提供的對焦點 (②) 更多。

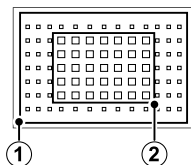

連拍模式對焦框選擇

當驅動模式選為高速連拍 (📷) 時，在對焦模式 **AF-C** 中可用的對焦框數量將會減少。

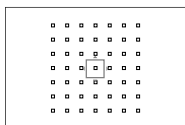

單一點

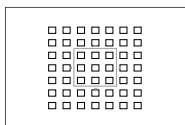

區

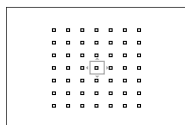

追蹤

自動對焦

雖然本相機擁有高精密自動對焦系統，但它可能無法對焦於下列拍攝對象。

- 非常光亮的拍攝對象，例如鏡子或汽車車身。
- 透過窗戶或其他反光物體拍攝的對象。
- 暗淡的拍攝對象和吸光而不反光的拍攝對象，例如頭髮或皮毛。
- 非實體的拍攝對象，例如煙霧或火焰。
- 拍攝對象與背景之間對比差異很少。
- 位於強對比度物體（同樣位於對焦框中）前或後的拍攝對象（例如，強對比度背景下的拍攝對象）。

確認對焦

若要放大目前對焦區域以進行精確對焦，請按下副指令轉盤的中央。再次按下則取消變焦。

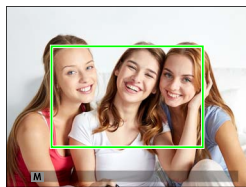
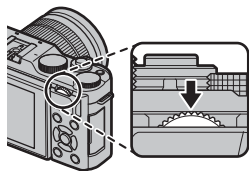

正常顯示



對焦變焦

 在對焦模式 **[AF]** 下，您可旋轉副指令轉盤調整變焦。在對焦模式 **[MF]** 下，或者當 **[AF/MF設定] > PRE-AF** 選為開或 **自動對焦模式** 選為 **單一點** 以外的選項時，對焦變焦不可用。

確認對焦

在手動對焦模式下，您可透過以下方法確認對焦。

手動對焦指示

手動對焦指示顯示對焦距離與相機至對焦框中拍攝對象之間距離的符合程度。白線表示與對焦區域中拍攝對象間的距離（以公尺還是英尺為單位取決於設定選單中 **畫面設定** > **對焦距離單位** 的所選項）；藍條表示景深，即拍攝對象前後清晰對焦的距離。

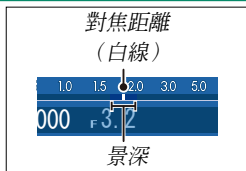

若在 **畫面設定** > **顯示自訂設定** 清單中同時選擇了 **AF 距離指示** 和 **MF 距離指示**，使用標準顯示中的景深指示也可預覽景深。使用 **DISP/BACK** 鈕可顯示標準指示。

對焦變焦

若 **畫面設定** > **焦距確認** 選為 **開**，旋轉對焦環時，相機將自動放大所選對焦區域。變焦可透過旋轉副指令轉盤進行調整。按下副指令轉盤的中央可退出變焦。

對焦峰值

將 **MF 輔助** 選為 **對焦峰值亮點** 可反白顯示高對比度輪廓。對焦時，請旋轉對焦環直至拍攝對象被反白顯示。

按住副指令轉盤的中央可顯示 **MF 輔助** 選單。

曝光補償

調整曝光。



旋轉主指令轉盤可調整曝光。

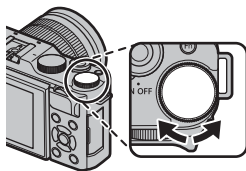

 可用補償量根據拍攝模式的不同而異。

對焦/曝光鎖定

對中心區域外的拍攝對象進行構圖。



- 1 對焦：將拍攝對象置於對焦框中並半按快門鈕鎖定對焦和曝光。半按快門鈕期間，對焦和曝光將保持鎖定（AF/AE 鎖定）。

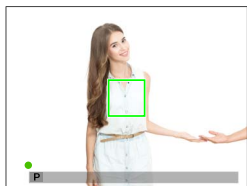

- 2 重新構圖：持續半按快門鈕。

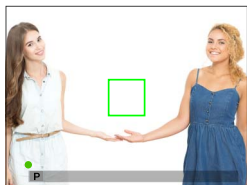

- 3 拍攝：完全按下按鈕。

AF-L 和 AE-L 鈕

若 AE-鎖定、AF-鎖定或 AE/AF鎖定 被指定給 Fn 鈕，對焦和/或曝光將在按下 Fn 鈕期間鎖定，並且即使在半按快門鈕時也保持鎖定。

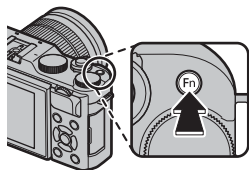

WB 白平衡

若要獲取自然色彩，請選擇一個與光源相符的白平衡選項。



- 1 按下選擇器右方（WB）顯示白平衡選項。

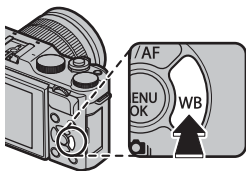

- 2 反白顯示所需選項，然後按下 **MENU/OK** 選擇反白顯示的選項並檢視顯示（您可使用選擇器在其中微調白平衡），或者按下 **DISP/BACK** 選擇反白顯示的選項而不進行微調。





 您也可從拍攝選單中訪問白平衡選項。

白平衡

有以下白平衡選項可用。

選項	說明
自動	相機自動調整白平衡。
	測量白平衡值。
	選擇色溫。
	用於直射陽光下的拍攝對象。
	用於陰影中的拍攝對象。
	用於“晝光”螢光燈光線下。
	用於“暖白”螢光燈光線下。
	用於“冷白”螢光燈光線下。
	用於白熱燈光線下。
	減少水中光線特有的藍色氛圍。

 拍攝效果根據拍攝條件的不同而異。拍攝後請播放照片以便檢查色彩。

僅在 **自動** 和  模式下，相機才會根據閃光燈光線調整白平衡。使用其他白平衡選項時請關閉閃光燈。

自訂白平衡

選擇  可調整非正常光線條件下的白平衡。螢幕中將顯示白平衡測量選項；請對一個白色物體構圖使其填滿螢幕，然後完全按下快門鈕測量白平衡（若要選擇最近一次的自訂值並退出而不測量白平衡，請按下 **DISP/BACK**，或者按下 **MENU/OK** 選擇最近一次的值並顯示微調對話框）。



- 若螢幕中顯示“完成！”，請按下 **MENU/OK** 將白平衡設為測量的值。
- 若螢幕中顯示“過暗”，請提高曝光補償並重試。
- 若螢幕中顯示“過亮”，請降低曝光補償並重試。

K：色溫

在白平衡選單中選擇 **K** 將顯示色溫清單；反白顯示一個色溫，然後按下 **MENU/OK** 可選擇反白顯示的選項並顯示微調對話框。

**色溫**

色溫是對光源色彩的一種客觀衡量標準，以開爾文（K）表示。色溫接近直射陽光的光源顯示為白色；較低色溫的光源帶有黃色或紅色氛圍，而較高色溫的光源則帶有藍色調。您可選擇符合光源的色溫，或者選擇與光源色彩截然不同的選項使照片“偏暖”或“偏冷”。

使用自拍







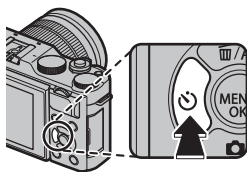

使用定時器可進行團體照拍攝或人像自拍，避免因相機晃動而產生的模糊，或者在滿足所選條件時自動釋放快門。



- 1 按下選擇器左方 (☺) 顯示自拍選項。







- 2 反白顯示下列選項之一並按下 **MENU/OK**。

選項		選項	
 2 秒	82	 朋友	84
 10 秒	82	 組	84
 臉部自動快門	83	關	—
 微笑	83		

 使用快門鈕時請站在相機後方。站在鏡頭前方會干擾對焦和曝光。

相機關閉時自拍將自動關閉。

 若要在照片拍攝前停止定時器，請按下 **DISP/BACK**。



選擇  臉部自動快門、 微笑、 朋友 或  組 可將 **AF/MF設定 > 臉部/眼部偵測設定** 設為 **臉部開/眼部關**。自拍關閉時，原始設定將會恢復。

您也可從拍攝選單中選擇自拍選項。

2 秒/10 秒

按下快門鈕 2 秒或 10 秒後釋放快門。

- 1 在自拍選單中反白顯示以下選項之一並按下 **MENU/OK**。

選項	說明
 2 秒	按下快門鈕 2 秒後釋放快門。可用於減少在按下快門鈕時因相機移動而導致的模糊。自拍指示燈在倒計時過程中會閃爍。
 10 秒	按下快門鈕 10 秒後釋放快門。用於拍攝您希望自己出現在其中的照片。自拍指示燈在照片即將拍攝時會閃爍。

- 2 完全按下快門鈕啟動定時器。螢幕中將顯示倒計時定時器；定時結束時相機將拍攝照片。

臉部自動快門

當偵測到人像主體面對鏡頭時，相機將拍攝照片。

- 1 在自拍選單中反白顯示 （臉部自動快門）並按下 **MENU/OK**。
- 2 在螢幕中對人像主體進行構圖。相機將啟動臉部偵測，並在拍攝對象面對鏡頭時釋放快門。



 相機可能無法偵測未面對相機或者眼睛被遮擋的拍攝對象。

微笑

當拍攝對象微笑時，相機將釋放快門。

- 1 在自拍選單中反白顯示 （微笑）並按下 **MENU/OK**。
- 2 在螢幕中對人像主體進行構圖。相機將啟動臉部偵測，並在任一拍攝對象微笑時釋放快門。



 相機可能無法偵測未面對相機或者眼睛被頭髮或其他物體遮擋的拍攝對象。

朋友

當偵測到兩個距離很近的拍攝對象時，相機將拍攝照片。

1 在自拍選單中反白顯示 （朋友）並按下 **MENU/OK**。

2 當提示您選擇定時器啟動前拍攝對象必須靠近到什麼程度時，請反白顯示所需選項並按下 **MENU/OK**（所需靠近程度以心形在拍攝顯示中顯示：心形越多，拍攝對象須靠得越近）。

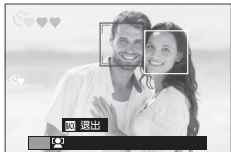



- **LV.1（接近）**：當拍攝對象靠近到可以牽手的程度時，定時器將啟動。
- **LV.2（特寫）**：當拍攝對象靠近到肩並肩的程度時，定時器將啟動。
- **LV.3（超級特寫）**：當拍攝對象靠近到臉貼臉的程度時，定時器將啟動。

 僅當拍攝對象靠得足夠近時定時器才會啟動；快門會在 1 秒後釋放。

組

當偵測到所選數量的人像主體時，相機將拍攝照片。

1 在自拍選單中反白顯示 （組）並按下 **MENU/OK**。

2 反白顯示所需的拍攝對象數量（1-4）並按下 **MENU/OK**（拍攝對象的數量在拍攝顯示中以  圖示標識）。僅當所選數量的拍攝對象位於畫面中時定時器才會啟動；快門在 2 秒後釋放。





包圍

在一系列照片中自動更改設定。



- 1 按下選擇器下方 (📷) 顯示包圍選項。

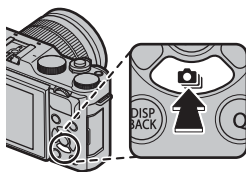

- 2 按下選擇器上方或下方反白顯示以下選項之一：

選項	📖	選項	📖
📷 自動曝光包圍	86	WB 白平衡BKT	86
ISO ISO 感光度包圍	86	DR 動態範圍包圍	87
📷 軟片模擬包圍	86	HDR	87

- 3 按下選擇器左方或右方反白顯示所需包圍設定並按下 MENU/OK 選擇反白顯示的選項。

📷 AE 和軟片模擬包圍的包圍設定將使用拍攝選單中的 📷 AE 連拍設定 和 📷 軟片模擬包圍 選項進行選擇。

- 4 拍攝照片。

自動曝光包圍

使用  AE連拍設定 可選擇包圍量和拍攝張數。每按一次快門鈕，相機將拍攝指定張數的照片：第一張使用所測定的曝光值，其他照片則以所選包圍量的倍數曝光過度或曝光不足。

 無論包圍量是多少，曝光都不會超過曝光測定系統的限制。

ISO 感光度包圍

選擇一個包圍量（ ± 1 、 $\pm \frac{2}{3}$ 或 $\pm \frac{1}{3}$ ）。每釋放一次快門，相機將以目前感光度拍攝一張照片，並將其處理以建立 2 張副本，一張使用增加所選量的感光度，另一張則使用降低所選量的感光度。

軟片模擬包圍

每釋放一次快門，相機將拍攝 1 張照片並將其處理以建立一共 3 個副本，每個副本具有使用拍攝選單中  軟片模擬包圍 選項所選的不同軟片模擬設定。

白平衡 BKT

選擇一個包圍量（ ± 1 、 ± 2 或 ± 3 ）。每釋放一次快門，相機將拍攝 1 張照片並將其處理以建立 3 個副本：一張以目前白平衡設定拍攝，一張透過微調以增加了所選量的設定拍攝，還有一張透過微調以減少了所選量的設定拍攝。

動態範圍包圍

每按一次快門鈕，相機將以不同的動態範圍拍攝 3 張照片：第一張使用 100%，第二張使用 200%，第三張使用 400%。

 使用動態範圍包圍期間，感光度將限制在最小值 ISO 800（當感光度選為自動選項時，則將限制在最小值 ISO 200 至 800）；包圍結束時將恢復之前使用的感光度。

HDR

每按一次快門鈕，相機將以不同的曝光拍攝多張照片，並將它們組合成單張高動態範圍影像，從而減少明亮部和陰暗部中細節的流失。您可從 **AUTO**、**1.0 EV**、**1.5 EV**、**2.0 EV**、**2.5 EV** 和 **3.0 EV** 中選擇相機改變曝光的量。

 請保持相機穩固。若拍攝過程中相機移動或拍攝對象發生改變，照片將有可能單獨記錄而不會組合成單張影像。拍攝期間若拍攝對象移動，相機可能無法記錄影像。

 拍攝後相機將顯示組合後的影像。按下 **MENU/OK** 可儲存影像，按下 **DISP/BACK** 則可結束 HDR 拍攝而不記錄影像。









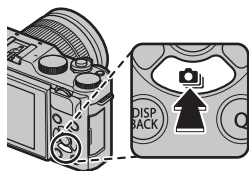

連拍（連續拍攝模式）



透過一系列照片捕捉動作。

- 1 按下選擇器下方（) 顯示連拍選項。



- 2 按下選擇器上方或下方反白顯示  連拍（ 89）或  4K（ 90）。
- 3 按下選擇器左方或右方反白顯示所需選項並按下 **MENU/OK** 確認選擇。您可從  高速 和  低速 中選擇連拍的影格速率，從  4K BURST 和  多重對焦模式 中選擇用於 4K 錄製的拍攝模式。
- 4 拍攝照片。

 連拍

按下快門鈕期間相機以所選影格速率（ 高速或  低速）拍攝照片。釋放快門鈕或記憶卡已滿時，拍攝結束。



 若拍攝完成前檔案編號達到 999，剩下的照片將記錄到一個新的資料夾。

若記憶卡的可用空間不足，連拍可能不會開始。

影格速率根據拍攝對象、快門速度、感光度和對焦模式的不同而異。連拍照片數量增加時，影格速率可能會變慢，也會需要更長的記錄時間。閃光燈無法使用。

4K

拍攝一系列 4K 照片並選擇儲存哪些照片。
在驅動模式選單中反白顯示 **4K 4K**，同時
按下選擇器左方或右方反白顯示 **4K 4K BURST** 或 **多重對焦模式**。

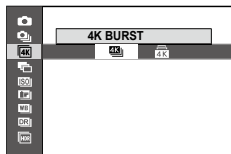

❗ 請使用 UHS 速度為 3 級或以上的記憶卡。

4K 4K BURST

您可從縮圖清單中選擇想要儲存的畫面。



1 在驅動模式選為 **4K 4K** > **4K 4K BURST** 時拍攝一系列照片。

 快門鈕所執行的功能可使用拍攝選單中的 **釋放類型** 選項進行選擇。

2 在全畫面播放過程中顯示一張使用 **4K 4K BURST** 所拍的照片。按下選擇器下方可以縮圖清單的方式檢視連拍中的照片。



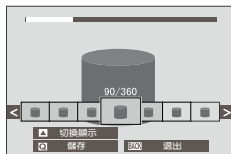

3 按下選擇器左方或右方反白顯示畫面，然後按下 **Q** 將反白顯示的畫面儲存為單獨的影像。



4 儲存好所需畫面後，按下 **DISP/BACK** 退出縮圖清單。

 拍攝期間若拍攝對象移動，影像可能會變形，而在螢光燈等閃爍或短暫光源下所拍的影像中則可能會出現條帶痕跡。

 為避免動作模糊，請選擇模式 **S** 或 **M** 並選擇一個高速快門。

若  **畫面設定** > **攝影圖像顯示** 選為 **連續**，拍攝結束時將顯示最近一次拍攝的照片，從而您可不退回播放模式直接選擇要儲存的畫面。

閃光燈無法使用。

4K 多重對焦模式

以不同的對焦距離拍攝一系列照片，並使用所選照片建立一張合成影像。



- 1 在驅動模式選為 **4K 4K** > **4K 多重對焦模式** 時拍攝一系列照片。

 每按一次快門鈕，相機將拍攝一系列照片。拍攝過程中無需按住快門鈕。



- 2 在全畫面播放過程中顯示一張使用 **4K 多重對焦模式** 所拍的照片。



- 3 按下選擇器下方並選擇將用於建立一張合成影像的照片。

選項	說明
選擇對焦	在任何特定畫面中清晰對焦的區域都以一個正方形 (□) 標識。使用選擇器反白顯示一個對焦點，然後按下 Q 可使用所選區域清晰對焦的畫面建立一張合成影像。
自動	相機使用清晰對焦的區域建立一張合成影像。
選取範圍	用戶使用所選區域清晰對焦的畫面建立一張合成影像。

 建議使用三腳架；若沒有三腳架可用，請在拍攝期間握穩相機。拍攝期間若拍攝對象移動，影像可能會變形或顯得不自然，而在螢光燈等閃爍或短暫光源下所拍的影像中則可能會出現條帶痕跡。建立合成影像的過程中會縮小畫角。對於移動的拍攝對象、遠處的風景或景深短的拍攝對象，可能無法獲得預期效果。使用微距鏡頭拍攝時，請注意相機可能需要一些時間建立合成影像，並且當拍攝對象離背景有一定距離時可能無法獲得預期效果。

 若  **畫面設定** > **攝影圖像顯示** 選為 **連續**，拍攝結束時將顯示最近一次拍攝的照片，從而您可不退回播放模式直接建立合成影像。

閃光燈無法使用。

使用閃光燈





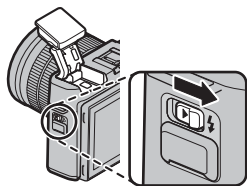

在夜間或室內昏暗的燈光下進行拍攝時，使用內建閃光燈可獲得更多光線。



- 1 滑動 （閃光燈彈出）開關升起閃光燈。



- 2 按下 **MENU/OK** 顯示拍攝選單。
- 3 反白顯示拍攝選單中的  閃光燈 設定 > 閃光燈模式 並按下 **MENU/OK** 檢視閃光燈選項。
- 4 反白顯示下列選項之一並按下 **MENU/OK**。

模式	說明
AUTO 自動  防紅眼*	需要時閃光燈將閃光。在大多數情況下建議使用。
 強制閃光  強制閃光*	拍攝照片時閃光燈都將閃光。用於逆光拍攝對象，或在明亮燈光下拍攝時獲取自然色彩。
S  慢速同步  防紅眼 + 慢速同步*	在光線不足的環境下拍攝時，可同時捕捉主要拍攝對象和背景（請注意，光線明亮的場景可能會曝光過度）。
 後簾同步  後簾同步*	閃光燈在快門即將關閉前閃光。

模式	說明
 命令	內建閃光燈可用於控制選購的遙控閃光燈組件。
③ 關閉閃光	即使拍攝對象光線不足，閃光燈也不會閃光。建議使用三腳架。

* 智慧型臉部追蹤對焦和消除紅眼處於開啓狀態時，消除紅眼在這些模式中可用。紅眼是由於拍攝對象視網膜反射閃光燈的光線而引起的，使用消除紅眼，您可將如右圖所示的“紅眼”減輕至最小程度。

 根據與拍攝對象之間距離的不同，某些鏡頭可能會在使用閃光燈所拍的照片中投下陰影。

閃光燈可能會接觸到安裝在熱靴上的配件。若有需要，升起閃光燈之前請先取下配件。

 半按快門鈕時若顯示 ，拍攝照片時閃光燈將閃光。

除在命令模式下外，每拍攝一張照片，閃光燈可能會多次閃光。拍攝完成前，請勿移動相機。

閃光燈同步速度

閃光燈將與快門速度為 $\frac{1}{180}$ 秒或更低的快門同步。

從 FUJIFILM 選購的閃光燈組件

本相機上可使用選購的 FUJIFILM 熱靴閃光燈組件。

第三方閃光燈組件

切勿使用在相機熱靴中套用超過 300 V 電壓的第三方閃光燈組件。

人像自拍

若要進行人像自拍，請如圖所示旋轉 LCD 螢幕。

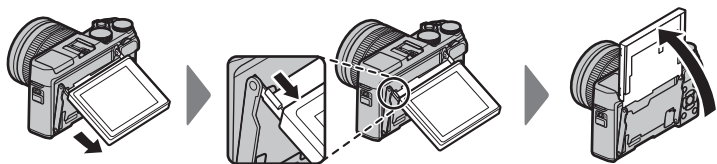

將 LCD 螢幕旋轉 180° 可將 **AF/MF 設定 > 臉部/眼部偵測設定** 自動設為 **臉部開/眼部自動**。若 **電子變焦設定** 選為 **開** 且安裝了電動變焦鏡頭，您可旋轉副指令轉盤調整變焦。您也可透過按下指令轉盤的中央釋放快門。無論 **畫面設定 > 攝影圖像顯示** 選為何種選項，照片在拍攝後都將顯示 1.5 秒。

人像自拍顯示

當旋轉至人像自拍位置時，LCD 螢幕會顯示鏡頭視野的鏡像。

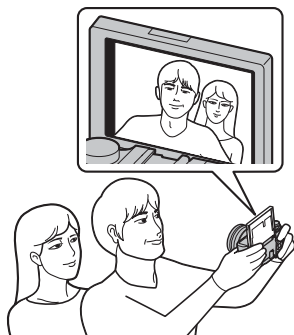

拍攝選單

6

拍攝選單 (/ / / /)

調整拍攝設定。

在拍攝模式中按下 **MENU/OK** 時螢幕中會顯示拍攝選單。您可選擇標籤

、、、 或 。



 可用選項根據所選拍攝模式的不同而異。

場景設定

選擇用於 **SP** 模式 ( 59) 的場景。

進階濾鏡

您可為 **Adv.** 模式 ( 62) 選擇一個進階濾鏡。

AF/MF設定

調整對焦設定。



對焦區域

為自動對焦、手動對焦和對焦變焦選擇對焦區域 ( 69)。

對焦模式

選擇相機如何對焦 ( 65)。

自動對焦模式

為對焦模式  和  選擇自動對焦模式 ( 67)。

釋放/對焦優先

選擇相機在對焦模式 **AF-S** (AF-S) 或 **AF-C** (AF-C) 下的對焦方式。

選項	說明
釋放	快門反應優先於對焦。相機未清晰對焦時也可拍攝照片。
對焦	對焦優先於快門反應。僅當相機清晰對焦時才可拍攝照片。

AF+MF

若在對焦模式 **AF** 下選擇了 **開**，透過在半按快門鈕期間旋轉對焦環可手動調整對焦。

選項	
開	關

 帶有對焦距離指示的鏡頭必須先設為手動對焦模式 (MF) 才可使用該選項。選擇 MF 將禁用對焦距離指示。請將對焦環設至對焦距離指示的中央 (若將對焦環設至無限遠或最小對焦距離，相機將可能無法對焦)。

 對焦峰值可用於確認對焦。若要啓用對焦峰值，請將 **MF 輔助** 選為 **對焦峰值亮點**。

AF+MF 對焦變焦

當 **畫面設定 > 焦距確認** 選為 **開** 且 **自動對焦模式** 選為 **單一點** 時，對焦變焦可用於放大所選對焦區域。

臉部/眼部偵測設定

智慧型臉部追蹤對焦可為畫面任何位置的人物臉部設定對焦和曝光，防止相機在集體人像拍攝中對焦於背景。適用於強調人像主體的拍攝。相機在豎直和橫向方位都可偵測臉部；若偵測到一個臉部，相機將使用綠色邊框對其進行標識。

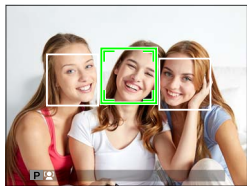

若畫面中有多個臉部，相機將選擇離中心最近的臉部，其他則用白色邊框標識。您也可選擇智慧型臉部追蹤對焦處於開啟狀態時相機是否偵測並對焦於眼睛。請從下列選項中進行選擇：

選項	說明
臉部開/眼部關	僅智慧型臉部追蹤對焦。
臉部開/眼部自動	當偵測到臉部時，相機自動選擇對焦於哪只眼睛。
臉部開/右眼優先	相機對焦於使用智慧型臉部追蹤對焦所偵測到的拍攝對象的右眼。
臉部開/左眼優先	相機對焦於使用智慧型臉部追蹤對焦所偵測到的拍攝對象的左眼。
臉部關/眼部關	智慧型臉部追蹤對焦和眼睛優先關閉。

! 在某些模式下，相機可能會為畫面整體而不是人像主體設定曝光。

按下快門鈕時，若拍攝對象位置發生了變化，照片拍攝後，他們的臉部可能不在綠色邊框標識的區域。

📄 若由於被頭髮、眼鏡或其他物體遮擋而導致相機無法偵測到拍攝對象的眼睛，相機將對焦於臉部。

PRE-AF



若選擇了開，即使未半按快門鈕，相機也將持續調整對焦。請注意，這將增加電池電量的消耗。

選項	
開	關

AF 輔助燈

若選擇了開，AF 輔助燈將會點亮以輔助自動對焦。

選項	
開	關

 當設定選單中的  聲音與閃光燈 選為 關 時，AF 輔助燈將會自動關閉。

在某些情況下使用 AF 輔助燈時，相機可能無法對焦。若相機無法對焦，請嘗試增加與拍攝對象之間的距離。

應避免將 AF 輔助燈直接照射拍攝對象的眼睛。

釋放類型

選擇當驅動模式選為  4K >  4K BURST 時快門鈕的功能。

選項	說明
開，按下時	按下快門鈕期間拍攝照片。
ON/OFF開關	按下快門鈕時拍攝開始，再次按下按鈕時拍攝結束。
預錄製	半按快門鈕時，相機開始儲存畫面至記憶體緩存區。完全按下快門鈕時，相機將前一秒所拍的畫面傳輸至記憶卡並持續拍攝直至快門鈕釋放。

ISO 感光度ISO

調整相機對光線的敏感度。

選項	說明
自動1 自動2 自動3	相機根據拍攝條件自動調整感光度。請為 自動1 、 自動2 和 自動3 選擇基本感光度、最大感光度和最低快門速度。
12800-200	手動調整感光度。所選數值顯示在螢幕中。
H (25600/51200) 、 L (100)	用於特殊情況下。請注意，在 H 下拍攝的照片中可能會出現斑點，而在 L 下拍攝則會減少動態範圍。

 相機關閉時，感光度不會重設。

若影像品質選為**RAW**選項，**ISO 感光度ISO**選為**L**時所拍的照片將以 ISO 200 記錄，而選擇了**H**時所拍的照片則以 ISO 12800 記錄。

調整感光度

較高值可用於減少光線不足時的模糊，較低值則允許在明亮光線下使用更低的快門速度或更大的光圈；但請注意，高感光度時拍攝的照片中可能會出現斑點。

自動

請為**自動1**、**自動2**和**自動3**選擇基本感光度、最大感光度和最低快門速度。預設設定如下所示。

項目	選項	預設設定		
		自動1	自動2	自動3
預設敏感度	6400-200	200		
最大感光度	6400-400	800	1600	3200
最低快門速度	$\frac{1}{500}$ 秒、自動	自動		

相機自動在預設值和最大值之間選擇一個感光度；僅當獲取最佳曝光需要的快門速度將低於 **最低快門速度** 中的所選值時，感光度才會提高到預設值以上。

 若 **預設敏感度** 中的所選值高於 **最大感光度** 中的所選值，**預設敏感度** 將設為 **最大感光度** 中的所選值。

若照片在 **最大感光度** 中的所選值下仍將曝光不足，相機可能選擇低於 **最低快門速度** 的快門速度。若 **最低快門速度** 選為 **自動**，相機將自動選擇約等於鏡頭焦距倒數的最低快門速度（以秒為單位；例如，若鏡頭焦距為 50 mm，相機將選擇 $\frac{1}{50}$ 秒左右的最低快門速度）。最低快門速度不受影像穩定中所選項的影響。

影像尺寸

選擇用於記錄靜態照片的尺寸和縱橫比。

選項	影像尺寸	選項	影像尺寸	選項	影像尺寸
L 3:2	6000 × 4000	L 16:9	6000 × 3376	L 1:1	4000 × 4000
M 3:2	4240 × 2832	M 16:9	4240 × 2384	M 1:1	2832 × 2832
S 3:2	3008 × 2000	S 16:9	3008 × 1688	S 1:1	2000 × 2000

 **影像尺寸** 在相機關閉或選擇了其他拍攝模式時不會重設。

縱橫比

縱橫比為 3:2 的照片，其顯示比例與 35 mm 軟片畫面相同，而縱橫比為 16:9 的照片則適合在高畫質（HD）裝置上顯示。縱橫比為 1:1 的照片是正方形的。

影像品質

選擇檔案格式和壓縮率。選擇 **FINE** 或 **NORMAL** 記錄 JPEG 影像，選擇 **RAW** 記錄 RAW 影像或者選擇 **FINE+RAW** 或 **NORMAL+RAW** 同時記錄 JPEG 和 RAW 影像。**FINE** 和 **FINE+RAW** 使用較低 JPEG 壓縮率以記錄高品質 JPEG 影像，而 **NORMAL** 和 **NORMAL+RAW** 則使用較高 JPEG 壓縮率以增加可儲存的影像數量。

Fn 按鈕

若要開啓或關閉 RAW 影像品質以進行單次拍攝，請將 **RAW** 指定給 **Fn** 按鈕（ 162）。若影像品質目前選為 JPEG 選項，按下 **Fn** 按鈕可暫時選擇相當於 JPEG+RAW 的選項。若目前選擇了 JPEG+RAW 選項，按下 **Fn** 按鈕可暫時選擇相當於 JPEG 的選項；若選擇了 **RAW**，按下 **Fn** 按鈕則可暫時選擇 **FINE**。拍攝照片或再次按下 **Fn** 按鈕將恢復先前設定。

D-Ring 動態範圍

控制對比度。較低值用於在進行室內拍攝或陰天拍攝時增加對比度，較高值用於在拍攝高對比度場景時減少明亮部和陰暗部中細節的流失。建議將較高值用於同時包括陽光和較深陰影的場景，以及下列高對比度的拍攝對象：水上的陽光、鮮亮光線下秋天的葉子、蔚藍天空下的人物肖像以及白色物體或穿白色衣服的人物等；但是請注意，使用較高值拍攝的照片中可能會出現雜色斑點。







選項			
自動	☺100 100%	☺200 200%	☺400 400%

 若選擇了**自動**，相機將根據拍攝對象和拍攝條件自動選擇☺100 100% 或 ☺200 200%。半按快門鈕時將顯示快門速度和光圈。

☺200 200% 在感光度 ISO 400 及以上時可用，☺400 400% 在感光度 ISO 800 及以上時可用。

軟片模擬

模擬不同類型軟片的效果，包括黑白（帶有或不帶色彩濾鏡）。您可根據拍攝對象和創作意圖選擇色調。

選項	說明
 PROVIA/標準	標準色彩再現。適用於從人像到風景的多種拍攝對象。
 Velvia/艷麗	色彩飽和、對比度高的色調，適用於拍攝自然風景。
 ASTIA/柔和	增加可用於人像膚色的色相範圍，同時保留白天天空的鮮藍色。在戶外進行人像攝影時建議使用該選項。
 CLASSIC CHROME	使用柔和色彩及強化的暗調反差獲取一種平靜效果。
 PRO Neg. Hi	提供的對比度比在  （ PRO Neg. Std ）下提供的稍多。在戶外進行人像拍攝時建議使用該選項。
 PRO Neg. Std	色調柔和。增強可用於膚色的色相範圍，因此它成爲人像攝影工作室的最佳選擇。
 黑白	拍攝標準黑白照片。
 黑白 + Y 濾鏡	拍攝對比度稍微增強的黑白照片。該設定還會稍微降低天空的亮度。
 黑白 + R 濾鏡	拍攝對比度增強的黑白照片。該設定還會降低天空的亮度。
 黑白 + G 濾鏡	柔化黑白人像的膚色。
 棕褐色	拍攝棕褐色照片。

 軟片模擬選項可與色調和銳利度設定組合。

有關詳情，請訪問：

<http://fujifilm-x.com/en/x-stories/the-world-of-film-simulation-episode-1/>

軟片模擬包圍

您可選擇用於軟片模擬包圍的 3 種軟片模擬類型（ 86、106）。

選項		
 STD PROVIA/標準	 Velvia/艷麗	 ASTIA/柔和
 CLASSIC CHROME	 PRO Neg. Hi	 PRO Neg. Std
 黑白	 黑白 + Y 濾鏡	 黑白 + R 濾鏡
 黑白 + G 濾鏡		 棕褐色

自拍

使用定時器可進行團體照拍攝或人像自拍，避免因相機晃動而產生的模糊，或者在滿足所選條件時自動釋放快門（ 81）。

📷 間隔計時器拍攝

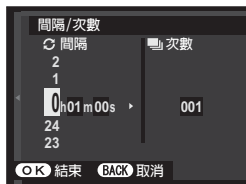

配置相機以預設間隔自動拍攝照片。若有需要，使用間隔計時器拍攝所拍的畫面可組合成一個縮時動畫。

- 1 反白顯示拍攝選單中的  間隔計時器拍攝 並按下 **MENU/OK**。
- 2 使用選擇器選擇拍攝間隔和張數。按下 **MENU/OK** 繼續。

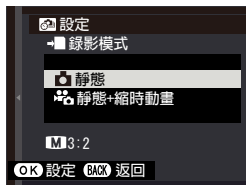

- 3 反白顯示下列記錄類型之一並按下 **MENU/OK**。
 - 靜態：每張照片單獨記錄。
 - 靜態+縮時動畫：每張照片單獨記錄；此外，整個序列記錄為縮時動畫。



 縮時動畫的影格大小和速率可在拍攝開始前使用  縮時動畫模式 進行選擇。

- 4 使用選擇器選擇開始時間並按下 **MENU/OK**。

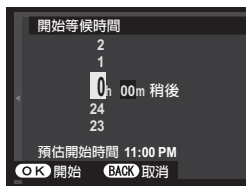

5 拍攝將自動開始。



! 在快門速度 **B** (B 快門) 或 HDR、**4K** (4K) 時或者全景或多重曝光攝影過程中，間隔計時器拍攝無法使用。在連拍模式下，每釋放一次快門，相機將僅拍攝 1 張照片。

📷 建議使用三腳架。

開始之前請檢查電池電量。建議使用選購的 AC-9V AC 電源轉換器和 CP-W126 DC 連接器。

螢幕有時候會在兩次拍攝之間關閉，在下一拍攝幾秒前亮起。按下快門鈕可隨時啟動螢幕。

📹 縮時動畫模式

選擇縮時動畫的影格大小和速率。

選項	影格大小	速率
4K 2160/30P ¹	3840 × 2160 (4K)	30 fps
4K 2160/15P ¹		15 fps
FULL HD 1080/59.94P	1920 × 1080 (全高清)	59.94 fps
FULL HD 1080/50P		50 fps
FULL HD 1080/24P		24 fps
FULL HD 1080/23.98P		23.98 fps
HD 720/59.94P	1280 × 720 (高清)	59.94 fps
HD 720/50P		50 fps
HD 720/24P		24 fps
HD 720/23.98P		23.98 fps

1 當錄製將在相機上檢視的縮時動畫時，請使用 UHS 速度為 3 級或以上的記憶卡。

WB 白平衡

若要獲取自然色彩，請選擇一個與光源相符的白平衡選項
( 77)。

Color 色彩

調整色彩濃度。您可從 +2 至 -2 之間的 5 個選項中進行選擇。

選項				
+2	+1	0	-1	-2

Sharp 銳利度

銳化或柔化輪廓。您可從 +2 至 -2 之間的 5 個選項中進行選擇。

選項				
+2	+1	0	-1	-2

Light 明亮部色調

調整明亮部表現。您可從 +2 至 -2 之間的 5 個選項中進行選擇。

選項				
+2	+1	0	-1	-2

陰暗部色調

調整陰暗部表現。您可從 +2 至 -2 之間的 5 個選項中進行選擇。

選項				
+2	+1	0	-1	-2

減少雜訊

減少在高感光度下所拍照片中的雜訊。您可從 +2 至 -2 之間的 5 個選項中進行選擇。

選項				
+2	+1	0	-1	-2

長時曝光減少雜訊

選擇 **開** 可減少長時間曝光中產生的斑點。

選項	
開	關

AE連拍設定

調整曝光包圍設定 (📖 86)。

幀/步設定

選擇包圍序列中的拍攝張數 (畫面) 以及每次拍攝時不同的曝光量 (步驟)。

1 幀/連續

選擇在包圍序列中照片是一次拍攝一張 (1 幀) 還是以單次連拍進行拍攝 (連續)。

序列設定

選擇照片的拍攝順序。

選項	說明
0 → + → -	第一張照片以目前曝光設定拍攝，隨後在接下來的拍攝中曝光補償會被修改 (以從最高值到最低值的順序進行)。
0 → - - +	第一張照片以目前曝光設定拍攝，隨後在接下來的拍攝中曝光補償會被修改 (以從最低值到最高值的順序進行)。
- → 0 → +	拍攝將以從最低值到最高值的順序進行。
+ → 0 → -	拍攝將以從最高值到最低值的順序進行。

觸控式螢幕模式

選擇觸控控制是用於選擇對焦區域還是釋放快門 (📖 14)。

觸摸縮放

啓用觸摸數位變焦 (📖 17)。

LENS 轉接環設定

為使用選購 FUJIFILM M 轉接環所連接的 M 卡口鏡頭調整設定。

選擇焦距

若鏡頭焦距為 21、24、28 或 35 mm，請在 **LENS 轉接環設定** 選單中選擇一個相符的選項。



對於其他鏡頭，選擇選項 5 或 6 將顯示如右圖所示的選單，請按下選擇器右方顯示焦距設定，然後使用選擇器輸入焦距。



變形校正

您可選擇 **強**、**中** 或 **弱** 選項校正 **桶狀** 或 **枕狀** 變形。

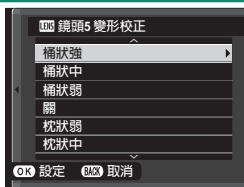

陰影色差校正

畫面中心和邊緣之間的色彩（明暗）差異可透過畫面的四個角分別進行調整。

若要使用陰影色差校正，請執行下列步驟。

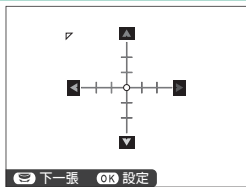



- 1 旋轉副指令轉盤選擇一個角。所選角將以一個三角形標識。
- 2 使用選擇器調整明暗直至所選角和影像中央之間沒有明顯的色彩差異。按下選擇器左方或右方調整青色-紅色軸上的顏色。按下選擇器上方或下方調整藍色-黃色軸上的顏色。

 若要確定所需量，請在拍攝藍天或灰色紙張時調整陰影色差校正。

周邊亮度校正

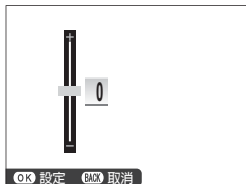
您可從 -5 至 +5 之間的值中進行選擇。選擇正值可增加周邊亮度，選擇負值則可減少周邊亮度。對於老式鏡頭建議選擇正值，選擇負值可產生使用古董鏡頭或針孔相機所拍影像的效果。



 若要確定所需量，請在拍攝藍天或灰色紙張時調整周邊亮度校正。

不用鏡頭拍攝

選擇 **開** 可在未安裝鏡頭時啟用快門釋放。

選項	
開	關



MF 輔助

選擇在手動對焦模式下對焦如何顯示。

選項	說明
標準	對焦以正常狀態顯示。
對焦峰值亮點	相機增強高對比度的輪廓。請選擇色彩和峰值等級。



測光

選擇相機如何測定曝光。

 僅當  **AF/MF設定** > **臉部/眼部偵測設定** 設為 **關** 時，所選項才會生效。

模式	說明
 多重	相機根據對構圖、色彩和亮度分佈的分析結果迅速決定曝光。在大多數情況下建議使用。
 點	相機對畫面中心相當於整個畫面 2% 的區域的光線條件進行測光。建議在拍攝對象逆光時和背景比主要拍攝對象亮得多或暗得多的其他情況下使用。
 平均	曝光設為整個畫面的平均值。為多次拍攝的持續曝光提供相同的光線，在拍攝風景或黑白裝扮的人像主體時最有效。

連鎖重點自動曝光與對焦區域

當  AF/MF設定 > 自動對焦模式 選為 單一點 且  測光 選為 點 時，選擇 開 可對目前對焦框進行測光。

選項	
開	關

閃光燈 設定

調整閃光燈設定。

閃光燈模式

選擇閃光燈模式 ( 94)。

閃光補償

調整閃光燈亮度。可從 +2 EV 至 -2 EV 之間的值中進行選擇。請注意，根據拍攝條件及相機與拍攝對象之間距離的不同，可能無法達到預期效果。

選項												
+2	+1½	+1½	+1	+¾	+½	±0	-½	-¾	-1	-1½	-1½	-2

消除紅眼

選擇 開 可消除閃光引起的紅眼現象。

選項	
開	關

 防紅眼僅在偵測到臉部時執行。

消除紅眼無法用於 RAW 影像。

影片設定

調整動畫錄製選項。

錄影模式









選擇用於動畫錄製的影格大小和速率。

選項	影格大小	速率
4K 2160/15P¹	3840 × 2160 (4K)	15 fps
HD 1080/59.94P	1920 × 1080 (全高清)	59.94 fps
HD 1080/50P		50 fps
HD 1080/24P		24 fps
HD 1080/23.98P		23.98 fps
HD 720/59.94P	1280 × 720 (高清)	59.94 fps
HD 720/50P		50 fps
HD 720/24P		24 fps
HD 720/23.98P		23.98 fps

1 當錄製將在相機上檢視的縮時動畫時，請使用 UHS 速度為 3 級或以上的記憶卡。

HD 高速視訊

錄製以慢動作播放的高影格速率 HD 動畫，讓您有時間檢視快速移動的拍攝對象或對於肉眼而言稍縱即逝的細節：擊球手的一揮，一閃而過的昆蟲或急速的水流。

選項	說明
1.6 ×  59.94P  100P	以 1.6 倍、2 倍、3.3 倍或 4 倍的速度和 100 fps 的影格速率錄製 HD (1280 × 720) 動畫。動畫分別以 $\frac{1}{1.6}$ 、 $\frac{1}{2}$ 、 $\frac{1}{3.3}$ 或 $\frac{1}{4}$ 的速度播放。
2 ×  50P  100P	
3.3 ×  29.97P  100P	
4 ×  25P  100P	
OFF	高速錄製關閉。

! 以縮小的影格大小錄製無聲高速動畫。對焦、曝光、變焦和白平衡固定為錄製開始時有效的值。在低亮度下拍攝的動畫可能由於較高的錄製速度而曝光不足；我們建議在白天的戶外或其他明亮的場所進行拍攝。若有需要，高速動畫也可在電腦上以慢動作進行檢視。

動畫感光度 ISO

從 **自動** 或者 ISO 400 至 6400 之間的設定中選擇用於動畫錄製的感光度。

 該設定對照片沒有影響。

對焦模式

選擇用於動畫錄製的對焦模式。

選項	說明
手動對焦	手動對焦。
連續自動對焦	相機使用 AF-C 對焦。
單一AF	相機使用 AF-S 對焦。

自動對焦模式

設定動畫錄製期間相機選擇對焦點的方法。

選項	說明
多重	自動對焦點選擇。
區域	相機對焦於所選對焦區域中的拍攝對象。

HDMI 匯出資訊顯示

若選擇了 **開**，相機連接的 HDMI 裝置將展示相機螢幕中的資訊。

選項	
開	關

4K 電影匯出

選擇當相機連接至支援 4K 的 HDMI 錄製裝置或其他裝置期間所拍攝 4K 動畫的儲存目的地。

選項	說明
 SD 卡	4K 動畫會記錄至相機記憶卡中並以 4K 輸出至 HDMI 裝置。
HDMI	4K 動畫以 4K 輸出至 HDMI 裝置。相機不會將 4K 動畫記錄至記憶卡。

HDMI 錄製控制

選擇當按下 （動畫錄製）鈕開始和結束動畫錄製時，相機是否向 HDMI 裝置傳送動畫開始和結束信號。

選項	
開	關



麥克風音量調整

調整內建和外接麥克風的錄製音量。

選項			
4	3	2	1

麥克風/遙控器

指定連接至麥克風/遙控器連接孔的裝置是麥克風還是遙控器。

選項	
 麥克風	 遙控器

防手震模式

從下列影像穩定選項中進行選擇：

選項	說明
 連續+動態	影像穩定開啓。若選擇了+動態，偵測到移動物體時相機將調整快門速度以減少動作模糊。
 持續	
 拍攝+動態	除僅當半按快門鈕（僅限對焦模式  ）或釋放快門時才執行影像穩定外，其他與上述相同。若選擇了+動態，偵測到移動物體時相機將調整快門速度以減少動作模糊。
 攝影時作用	
關	影像穩定關閉。使用三腳架時請選擇該選項。

 +動態 在感光度設為固定值時不起作用，並且還可能在某些其他設定組合下不可用。其效果可能因光線環境及物體移動速度的不同而異。

該選項僅適用於支援影像穩定的鏡頭。

數位化影像穩定功能

選擇是否在動畫錄製過程中啓用數位影像穩定。

選項
開
關

無線通訊

連線至執行最新版本 FUJIFILM Camera Remote 應用程式的智慧型手機後，智慧型手機可用於瀏覽相機上的影像，下載所選影像，遙控相機，或者將位置資料上傳到相機中。

 有關下載和其他資訊，請訪問：
http://app.fujifilm-dsc.com/en/camera_remote/

快門類型

選擇快門類型。選擇電子快門可關閉快門音。

選項	說明
MS 機械快門	使用機械快門拍攝照片。
ES 電子快門	使用電子快門拍攝照片。
MS 機械+ES 電子	相機根據拍攝條件選擇快門類型。

 若使用電子快門，拍攝移動的拍攝對象以及在高速快門下進行手持拍攝時，照片中可能會出現變形，而在螢光燈或者其他閃爍或不穩定照明下拍攝的照片中可能會出現條帶痕跡和霧像。若在快門靜音時拍攝照片，請尊重拍攝對象的肖像權和隱私權。

 使用電子快門時，閃光燈將禁用，感光度會限制為 ISO 12800–200 的值，長時曝光減少雜訊將不起作用。

電子變焦設定

選擇 **開** 可在 LCD 螢幕旋轉 180° 時啓用電動變焦。變焦可透過旋轉副指令轉盤進行調整。

選項	
開	關

播放與播放選單

7

播放顯示

本部分列出了播放過程中可能顯示的指示。

❗ 為便於說明，所示顯示中所有指示都為點亮狀態。

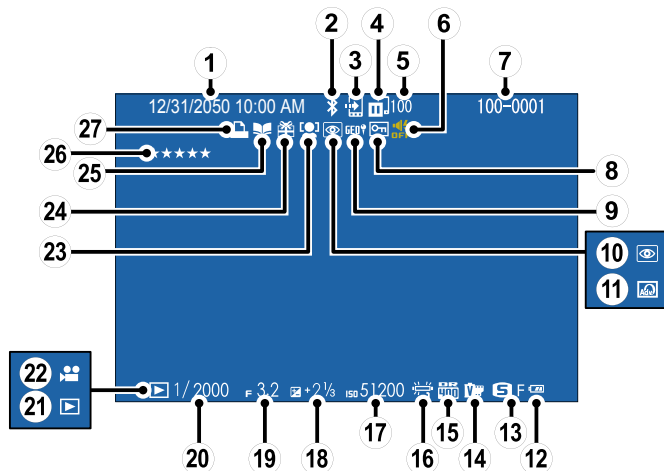

- | | | | |
|----------------------|---------|------------------|----------|
| ① 日期和時間..... | 31、142 | ⑮ 動態範圍..... | 105 |
| ② Bluetooth 開/關..... | 152 | ⑯ 白平衡..... | 110 |
| ③ 圖像傳輸預定..... | 129 | ⑰ 感光度..... | 102 |
| ④ 影像傳輸狀態..... | 129 | ⑱ 曝光補償..... | 75 |
| ⑤ 選用於上傳的照片數量..... | 129 | ⑲ 光圈..... | 49、52、53 |
| ⑥ 聲音和閃光燈指示器..... | 143 | ⑳ 快門速度..... | 49、50、53 |
| ⑦ 畫面編號..... | 150 | ㉑ 播放模式指示..... | 38 |
| ⑧ 受保護影像..... | 135 | ㉒ 動畫圖示..... | 45 |
| ⑨ 位置資料..... | 152、154 | ㉓ 臉部追蹤對焦指示..... | 100 |
| ⑩ 消除紅眼指示..... | 136 | ㉔ 外來影像..... | 38 |
| ⑪ 進階濾鏡..... | 62 | ㉕ 相簿助理指示..... | 137 |
| ⑫ 電池電量..... | 30 | ㉖ 等級..... | 125 |
| ⑬ 影像大小/畫質..... | 103、104 | ㉗ DPOF 列印指示..... | 139 |
| ⑭ 軟片模擬..... | 106 | | |

DISP/BACK 鈕

DISP/BACK 鈕可控制播放過程中指示的顯示。

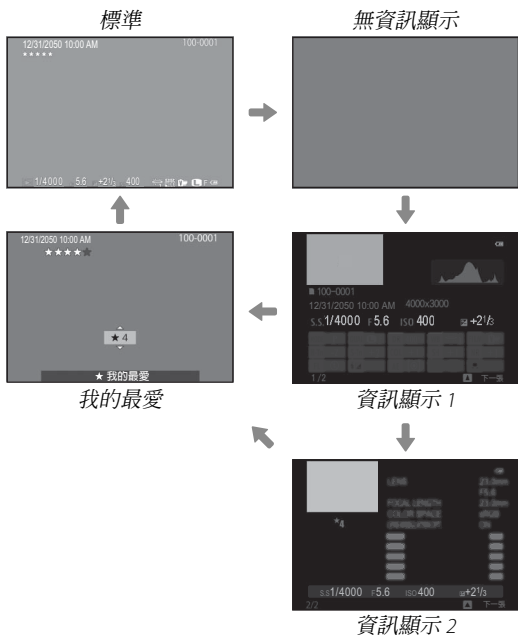
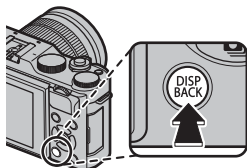

我的最愛：照片分級

若要為目前照片分級，請按下 **DISP/BACK** 並按下選擇器上方或下方從 0 至 5 星中進行選擇。

放大對焦點

按下副指令轉盤的中央可放大對焦點。再次按下副指令轉盤的中央則返回全畫面播放。

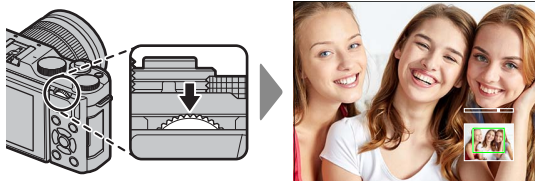

檢視照片

閱讀本部分可獲得有關播放縮放和多重畫面播放的資訊。

使用副指令轉盤可從全畫面播放切換至播放縮放或多重畫面播放。

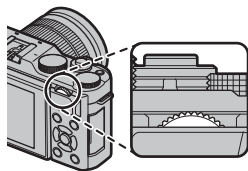

全畫面播放



多重畫面播放



9 張畫面檢視



100 張畫面檢視

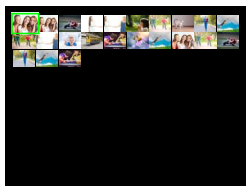

播放縮放

DISP/BACK
MENU/OK



中等縮放





最大縮放



播放縮放

旋轉副指令轉盤可放大或縮小以全畫面播放的照片。放大照片時，選擇器可用於檢視目前在螢幕中不可視的影像區域。若要退出變焦，請按下 **DISP/BACK**、**MENU/OK** 或副指令轉盤的中央。

 最大縮放倍率根據  影像尺寸 中所選項的不同而異。播放縮放不可用於裁切或調整尺寸後以 **640** 尺寸儲存的副本。

捲動

放大照片時，選擇器可用於檢視目前在螢幕中不可視的影像區域。



導覽視窗

多重畫面播放

若要檢視多張影像，請在全畫面顯示照片時向左旋轉副指令轉盤。使用副指令轉盤可選擇影像顯示張數。

 使用選擇器反白顯示影像並按下 **MENU/OK** 可全畫面檢視反白顯示的影像。在 9 張和 100 張畫面顯示中，按下選擇器上方或下方可檢視更多照片。

播放選單 (▶1 / ▶2 / ▶3)

調整播放設定。

在播放模式中按下 **MENU/OK** 時螢幕中會顯示播放選單。您可選擇標籤 ▶1、▶2 或 ▶3。



📷 圖像傳輸預定

選擇照片上傳至已配對智慧型手機或平板裝置。

- 1 在播放選單中選擇 📷 圖像傳輸預定 > 選擇幀。
- 2 反白顯示照片並按下 **MENU/OK** 確認或取消選擇。請重複步驟直至選擇完所有所需照片。
- 3 按下 **MENU/OK** 退回播放。

📷 若 📶 連接設定 > Bluetooth 設置 > Bluetooth 開/關 選為 開，您退回播放或關閉相機後不久將開始上傳。

📷 圖像傳輸預定最多可包含 999 張照片。受保護的照片、RAW 影像、“禮物影像”和動畫無法選用於上傳。

當 無線通訊 指定給 **Fn** 鈕且 📶 連接設定 > 一般設定 > 📶 按鈕設定 選為 配對/傳輸指令 時，**Fn** 鈕可用於選擇照片進行上傳。若要取消選擇所有影像，請將 圖像傳輸預定 選為 重置預定。若要在拍攝時上傳照片，請將 📶 連接設定 > Bluetooth 設置 > 自動圖像傳輸 選為 開。

無線通訊

連線至執行最新版本 FUJIFILM Camera Remote 應用程式的智慧型手機後，智慧型手機可用於瀏覽相機上的影像，下載所選影像，遙控相機，或者將位置資料上傳到相機中。

有關下載和其他資訊，請訪問：

http://app.fujifilm-dsc.com/en/camera_remote/

RAW 轉檔

RAW 照片將有關相機設定的資訊與相機影像感應器獲取的資料分開儲存。使用 **RAW 轉檔**，您可調整第 131 頁列出的設定以建立 RAW 照片的 JPEG 副本。原始影像資料不受影響，允許以多種不同方法處理單張 RAW 影像。

- 1 顯示 RAW 照片時，按下 **MENU/OK** 顯示播放選單。
- 2 按下選擇器上方或下方反白顯示播放選單中的 **RAW 轉檔** 並按下 **MENU/OK** 顯示設定。

在播放過程中按下 **Q** 鈕也可顯示這些選項。



- 3 按下選擇器上方或下方反白顯示一個設定並按下選擇器右方顯示選項。按下選擇器上方或下方反白顯示所需選項，然後按下 **MENU/OK** 確認選擇並返回設定清單。重複該步驟可調整其他設定。

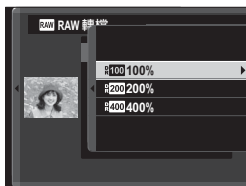

- 4 按下 **Q** 鈕預覽 JPEG 副本，然後按下 **MENU/OK** 進行儲存。

將照片從 RAW 轉換為 JPEG 時，您可調整以下設定：

設定	說明
反應拍攝條件	使用拍攝照片時有效的設定建立 JPEG 副本。
增感/減感補正處理	調整曝光。
動態範圍	增強明亮部中的細節以獲取自然對比度。
軟片模擬	模擬不同類型軟片的效果。
白平衡	調整白平衡。
白平衡偏移	微調白平衡。
色彩	調整色彩濃度。
銳利度	銳化或柔化輪廓。
明亮部色調	調整明亮部。
陰暗部色調	調整陰暗部。
減少雜訊	處理副本以減少斑點。
色彩範圍	選擇用於色彩再現的色彩範圍。

刪除

刪除單張照片、多張所選照片或所有照片。

 已刪除的照片不能恢復。請在刪除前將重要的照片進行保護或者將其複製到電腦或其他儲存裝置。

選項	說明
單一畫面	一次刪除一張照片。
已選擇顯示框格	刪除多張所選照片。
所有畫面	刪除所有未受保護的照片。

單一畫面

- 1 將播放選單中的 **刪除** 選為 **單一畫面**。
- 2 按下選擇器左方或右方捲動顯示照片，然後按下 **MENU/OK** 進行刪除（不會顯示確認對話框）。重複該步驟可刪除其他照片。

已選擇顯示框格

- 1 將播放選單中的 **刪除** 選為 **已選擇顯示框格**。
- 2 反白顯示照片並按下 **MENU/OK** 確認或取消選擇（位於相簿或預設列印中的照片將用 **!** 標識）。所選照片用核選標記（**☑**）標識。
- 3 操作完成時，按下 **DISP/BACK** 顯示確認對話框。
- 4 反白顯示 **執行** 並按下 **MENU/OK** 刪除所選照片。

所有畫面

- 1 將播放選單中的 **刪除** 選為 **所有畫面**。
 - 2 螢幕中將顯示確認對話框；反白顯示 **執行** 並按下 **MENU/OK** 刪除所有未受保護的照片。
-  按下 **DISP/BACK** 可取消刪除，但之前已刪除的照片無法恢復。
若出現訊息提示所選照片為 DPOF 預設列印的一部分，您可按下 **MENU/OK** 將其刪除。

裁切

建立目前照片的裁切副本。

- 1 顯示所需照片。
- 2 在播放選單中選擇  裁切。
- 3 使用副指令轉盤放大或縮小，然後按下選擇器上方、下方、左方或右方捲動照片，直到顯示所需部分。
- 4 按下 **MENU/OK** 顯示確認對話框。
- 5 再次按下 **MENU/OK** 將裁切後的副本儲存為單獨檔案。

 裁切包含的區域越大，則副本的檔案尺寸越大，所有副本的縱橫比均為 3:2。若最終副本的尺寸為 **640**，執行將會顯示為黃色。

調整尺寸

建立目前照片的小型副本。

- 1 顯示所需照片。
- 2 在播放選單中選擇  調整尺寸。
- 3 反白顯示一個尺寸並按下 **MENU/OK** 顯示確認對話框。
- 4 再次按下 **MENU/OK** 將調整尺寸後的副本儲存為單獨檔案。

 可用尺寸根據原始影像尺寸的不同而異。

保護

保護照片不被誤刪。反白顯示下列選項之一並按下 **MENU/OK**。

- **設定/取消**：保護所選照片。按下選擇器左方或右方檢視照片，然後按下 **MENU/OK** 確認或取消選擇。操作完成時按下 **DISP/BACK**。
- **全部保護**：保護所有照片。
- **全部重新設定**：取消所有照片的保護。

 當記憶卡格式化時，受保護照片將被刪除。

影像旋轉

旋轉照片。

- 1 顯示所需照片。
- 2 在播放選單中選擇  影像旋轉。
- 3 按下選擇器下方順時針旋轉照片 90°，按下上方則逆時針旋轉照片 90°。
- 4 按下 **MENU/OK**。無論何時在相機上播放，照片都自動以所選方位顯示。

 無法旋轉受保護的照片。請在旋轉照片前取消保護。



本相機可能無法旋轉其他裝置建立的圖片。在相機中被旋轉的圖片，當在電腦或其他相機上進行檢視時將不會旋轉。

使用  畫面設定 > 自動旋轉播放 拍攝的照片在播放過程中會自動按正確的方位顯示。

消除紅眼

消除人像中的紅眼。相機將分析影像；若偵測到紅眼，影像將被處理以建立消除了紅眼的副本。

- 1 顯示所需照片。
- 2 在播放選單中選擇  消除紅眼。
- 3 按下 **MENU/OK**。

 拍攝效果根據場景的不同和相機是否成功偵測到臉部而異。已使用消除紅眼處理過的照片中的紅眼無法進行消除，此類照片在播放過程中會以  圖示標識。

處理影像需要的時間根據偵測到的臉部數量的不同而異。

無法為 RAW 影像執行消除紅眼。

自動播放

以自動播放方式檢視照片。按下 **MENU/OK** 可開始播放，按下選擇器右方或左方可跳至下一張或上一張。在播放過程中可隨時按下 **DISP/BACK** 檢視螢幕說明。按下 **MENU/OK** 可隨時結束播放。

 自動播放過程中，相機不會自動關閉。

相簿助理

使用您最喜愛的照片建立相簿。

建立相簿

- 1 在播放選單的  相簿助理 中選擇 **新相簿**。
- 2 捲動顯示影像並按下選擇器上方以確認或取消選擇。相簿建立完成後，按下 **MENU/OK** 退出。

 **640** 或更小的照片以及動畫都無法選用於相簿。

您選擇的第一張照片將成為封面影像。按下選擇器下方則可選擇目前影像作為封面。

- 3 反白顯示 **完整相簿** 並按下 **MENU/OK**（若要將所有照片都選用於相簿，請選擇 **全選**）。新相簿將新增至相簿助理選單的清單中。

 相簿最多可包含 300 張照片。未包含任何照片的相簿將被自動刪除。

相簿

使用 MyFinePix Studio 軟體可將相簿複製到電腦中。

檢視相簿

在相簿助理選單中反白顯示一個相簿並按下 **MENU/OK** 顯示該相簿，然後按下選擇器左方或右方即可捲動顯示照片。

編輯和刪除相簿

顯示相簿並按下 **MENU/OK**。螢幕中將顯示以下選項；請選擇所需選項並按照螢幕指示進行操作。

- **編輯**：按照“建立相簿”中所述編輯相簿。
- **刪除**：刪除相簿。

PC自動儲存

將照片從相機上傳至執行最新版本 FUJIFILM PC AutoSave 的電腦（請注意，您必須先安裝該軟體，並將電腦配置為從相機所複製影像的目的地）。

 有關下載和其他資訊，請訪問：

http://app.fujifilm-dsc.com/en/pc_autosave/

預設列印 (DPOF)

為 DPOF 相容印表機建立一個數位“預設列印”。

- 1 在播放選單中選擇 預設列印 (DPOF)。
- 2 選擇 **顯示日期** 會在照片上列印拍攝日期，選擇 **關閉日期** 則不會在照片上列印日期，選擇 **全部重新設定** 將在繼續操作前從預設列印中刪除所有照片。
- 3 顯示您要在預設列印中包含或從中刪除的照片。
- 4 按下選擇器上方或下方選擇列印份數（最多 99 份）。若要從預設列印中刪除照片，請按下選擇器下方，直至列印份數為 0。



列印份數

- 5 重複步驟 3-4 完成預設列印。
 - 6 列印的總數量顯示在螢幕中。按下 **MENU/OK** 退出。
- 目前預設列印中的照片在播放過程中用 圖示標識。

預設列印最多可包含 999 張照片。

若所插記憶卡包含其他相機建立的預設列印，按照上文所述進行建立之前，您將需要刪除該預設列印。

instax 印表機列印

在選購的 FUJIFILM instax SHARE 印表機上列印照片 (📖 178)。

縱橫比

選擇高畫質 (HD) 裝置如何顯示縱橫比為 3:2 的照片 (該選項僅當連接了 HDMI 線組時可用)。選擇 16:9 將全螢幕顯示影像，影像上下兩邊將被裁切掉；選擇 3:2 則顯示整個影像，影像左右兩邊有黑色條帶。

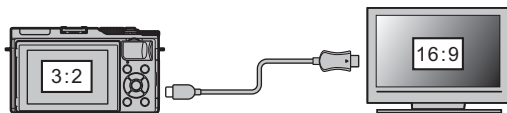

		選項	
		16:9	3:2
顯示			

設定選單

8

設定選單 (P1 / P2 / P3)

調整基本相機設定。

若要訪問基本相機設定，請按下 **MENU/OK** 並選擇標籤 **P1**、**P2** 或 **P3**。



🕒 日期/時間

設定相機時鐘 (📖 33)。

🕒 時差

在旅行時，您可將相機時鐘從居住地時區立即切換至目的地的當地時區。指定當地時區和居住地時區之間時差的步驟如下：

- 1 反白顯示 **← 當地** 並按下 **MENU/OK**。
- 2 使用選擇器選擇當地時區和居住地時區之間的時差。設定完成時，按下 **MENU/OK**。

若要將相機時鐘設為當地時間，請反白顯示 **← 當地** 並按下 **MENU/OK**。若要將時鐘設為您居住地時區的時間，請選擇 **🏠 居住地**。若選擇了 **← 當地**，相機開啓時 **←** 將顯示為黃色約 3 秒。

選項

← 當地

🏠 居住地



🗣️ 言語/LANG.

選擇一種語言 (📖 33)。

重新設定

將拍攝或設定選單選項重設為預設值。

1 反白顯示所需選項並按下 **MENU/OK**。

選項	說明
拍攝選單重設	將自訂白平衡以外的所有拍攝選單設定重設為預設值。
設定重設	將  日期/時間、  時差 和  連接設定 以外的所有設定選單設定重設為預設值。

2 螢幕中將顯示確認對話框；反白顯示 **執行** 並按下 **MENU/OK**。

聲音與閃光燈

選擇 **關** 可在相機所發出的聲音或燈光不合時宜的場合關閉喇叭、閃光燈和輔助燈。

選項	
開	關





 將在選擇了 **關** 時顯示在螢幕中。

聲音設定

調整聲音設定。





操作音量

調整操作相機控制時所發出聲音的音量。選擇  關 可關閉控制的聲音。

選項			
 (高)	 (中)	 (低)	 關 (靜音)



快門音量

調整電子快門所發出聲音的音量。選擇  關 可關閉快門音。

選項			
 (高)	 (中)	 (低)	 關 (靜音)

快門音

選擇電子快門的聲音。

選項		
 1	 2	 3

錄放音

調整動畫播放的音量。您可從 10 (高) 至 1 (低) 之間的 10 個選項中進行選擇，或選擇 0 關閉動畫播放的聲音。

選項										
10	9	8	7	6	5	4	3	2	1	0

畫面設定

調整顯示設定。

攝影圖像顯示

選擇拍攝後影像顯示的時間長度。色彩可能與最終影像中的色彩稍有不同，並且在高感光度時可能出現“雜訊”（斑點）。請注意，在某些設定下，無論選擇了何種選項，相機都將在拍攝後顯示照片。

選項	說明
連續	照片將一直顯示在螢幕中直至按下 MENU/OK 鈕或半按快門鈕。按下副指令轉盤的中央可放大目前對焦點；再按一次則取消變焦。
1.5 秒	照片在所選時間內顯示在螢幕中，或者一直顯示在螢幕中直至半按快門鈕。
0.5 秒	按快門鈕。
關	拍攝後照片不會顯示。

在手動模式預覽曝光

選擇 **開** 可在手動曝光模式下啓用曝光預覽。

選項	
開	關

 使用閃光燈時，或者拍攝照片時曝光可能會改變的其他情況下，請選擇 **關**。

LCD亮度

調整 LCD 螢幕亮度。

選項										
+5	+4	+3	+2	+1	0	-1	-2	-3	-4	-5

LCD色

調整 LCD 螢幕色相。

選項										
+5	+4	+3	+2	+1	0	-1	-2	-3	-4	-5

預覽相片效果



選擇 **開** 可在螢幕中預覽軟片模擬、白平衡及其他設定的效果，選擇 **關** 則可使低對比度、背光場景及其他難以看清的拍攝對象中的陰影更清晰。



選項	
開	關

 若選擇了 **關**，相機設定的效果在螢幕中將不明顯，且色彩和色調將會與最終照片中的有所不同。螢幕則將調整為顯示進階濾鏡以及黑白和棕褐色設定的效果。

取景框

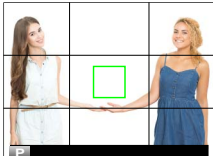
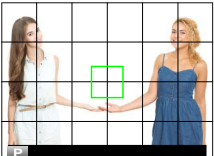
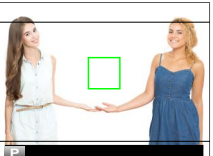
為拍攝模式選擇一種取景網格。

選項		
 九宮格線最佳構圖顯示	 24宮格線最佳構圖顯示	 HD 影像框格
 <p>適用於“三分法”構圖。</p>	 <p>6×4 網格。</p>	 <p>在由螢幕頂部和底部的線條所示的裁切區域中構圖 高清照片。</p>

 在預設設定下，取景框不會顯示，但可使用  **畫面設定** > **顯示自訂設定** (📖 11) 進行顯示。

自動旋轉播放

選擇 **開** 可在播放過程中自動旋轉“豎直”（人像方位）照片。

選項	
開	關

焦距確認

若選擇了 **開**，當在手動對焦模式下旋轉對焦環時，螢幕中將自動放大所選對焦區域。

選項	
開	關

 按下副指令轉盤的中央可取消對焦變焦。

對焦距離單位

選擇用於對焦距離指示的單位。

選項	
公尺	英尺

顯示自訂設定

選擇標準顯示的項目（ 11）。

按鈕設定

選擇相機控制所執行的功能。

功能(Fn)設定

選擇功能鈕所執行的功能（ 162）。

 按住 **Fn** 或 **DISP/BACK** 鈕時也可顯示 **功能(Fn)設定** 選單。



編輯/儲存快速選單

選擇快速選單中顯示的項目（ 161）。

 在拍攝模式下按住 **Q** 鈕也可訪問快速選單。

對焦環

選擇以何種方向旋轉對焦環以增加對焦距離。

選項	
 順時針	 逆時針

觸控式螢幕設定

啓用或禁用觸控式螢幕控制。

選項	
開	關

電源管理

調整電源管理設定。

自動關機

選擇未進行任何操作時，相機自動關閉前的時間長度。較短的時間將延長電池壽命，若選擇了 **關**，則須手動關閉相機。

選項		
5分鐘	2分鐘	關

高效能

選擇 **開** 可進行更快的對焦並可減少關閉相機後重新開啓相機所需的時間。

選項	
開	關

感應器清潔中

去除相機影像感應器上的灰塵。

- **執行**：立即清潔感應器。
- **開啓時**：感應器清潔將在相機開啓時執行。
- **關閉時**：感應器清潔將在相機關閉時執行（但是如果相機在播放模式下關閉，則不會執行感應器清潔操作）。

 使用感應器清潔無法去除的灰塵可手動去除。

儲存資料設定

調整檔案管理設定。

畫面計數功能

新照片儲存為由四位數字檔案編號命名的影像檔案，該編號即在上一檔案編號上加 1。在播放過程中顯示的檔案編號如圖所示。畫面計數功能控制當插入一張新的記憶卡，或目前記憶卡格式化時，是否將檔案編號重設為 0001。



選項	說明
連續	編號從上次使用的檔案編號或第一個可用檔案編號（兩者中取較大值）繼續。選擇該選項可減少帶有重複檔案名稱的照片數量。
歸零	格式化或插入新的記憶卡後，編號重設為 0001。

若畫面編號達到 999-9999，快門將無法釋放。請在將您要儲存的任何照片傳輸至電腦後格式化記憶卡。

選擇 重新設定 可將 畫面計數功能 設為 連續，但不會重設檔案編號。

其他相機所拍照片的畫面編號可能不同。

保持原始影像

選擇 開 可儲存使用 閃光燈 設定 > 消除紅眼 所拍照片的未處理副本。

選項	
開	關

編輯檔案名稱



更改檔案名稱首碼。sRGB 影像使用 4 位字母首碼（預設為“DSCF”），Adobe RGB 影像則使用一條底線後接 3 位字母首碼（“DSF”）。

選項	預設首碼	檔案名稱示例
sRGB	DSCF	ABCD0001
AdobeRGB	_DSF	_ABC0001

 使用觸控控制可編輯檔案名的首碼。

日期戳記

拍攝時在照片上加蓋拍攝時間和/或日期戳記。

選項	說明
 + 	在新照片上加蓋拍攝時間及日期戳記。
	在新照片上加蓋拍攝日期戳記。
關	不在新照片上加蓋時間及日期戳記。

 時間及日期戳記無法刪除。關閉 **日期戳記** 可避免時間及日期戳記出現在新照片中。

若未設定相機時鐘，系統會提示您將時鐘設為目前日期及時間（ 31、33）。

當列印帶時間及日期戳記的影像時，建議您關閉 DPOF “列印日期” 選項（ 139）。

時間及日期戳記不會出現在動畫或 RAW 影像中或使用 4K 連拍或多重對焦所拍的照片中。

色彩範圍

選擇色彩再現的可用色域。

選項	說明
sRGB	在大多數情況下建議使用。
Adobe RGB	用於商業印刷。

連接設定

調整設定以連線無線裝置，包括智慧型手機、電腦和 FUJIFILM instax SHARE 印表機。

 有關無線連接的更多資訊，請訪問：

<http://fujifilm-dsc.com/wifi/>

Bluetooth 設定

調整 Bluetooth 設定。

選項	說明
配對註冊	若要將相機與智慧型手機或平板裝置配對，請選擇該選項，然後啟動智慧型裝置上的 FUJIFILM Camera Remote 並輕觸 配對註冊 。
刪除配對註冊	結束配對。
Bluetooth 開/關	<ul style="list-style-type: none">● 開：相機開啓時將自動與已配對裝置建立 Bluetooth 連線。● 關：相機不會透過 Bluetooth 進行連線。
自動圖像傳輸	<ul style="list-style-type: none">● 開：拍攝時標記 JPEG 影像用於上傳。● 關：照片在拍攝時不會標記用於上傳。
智慧手機同步設定	選擇是否將相機同步為已配對智慧型手機所提供的時間和/或位置。 <ul style="list-style-type: none">● 地點和時間：同步時間和位置。● 位置：同步位置。● 時間：同步時間。● 關閉：同步功能關閉。

 將裝置與您的相機配對或上傳影像之前，請先在您的智慧型手機或平板裝置上安裝最新版本的 FUJIFILM Camera Remote 應用程式。

當 **Bluetooth 開/關** 和 **自動圖像傳輸** 同時選為 **開** 時，您退回播放或關閉相機後不久將開始上傳至已配對裝置。

若 **自動圖像傳輸** 關閉，您可使用播放選單中的  **圖像傳輸預定** 選項將照片標記用於傳輸。

PC自動儲存設定

調整設定以透過無線區域網路連線至電腦。

選項	說明
PC自動儲存設定	選擇用於透過無線區域網路連接電腦的方法。 <ul style="list-style-type: none"> • 簡易設定：使用 WPS 進行連接。 • 手動設定：從清單選擇網路（從網路清單選取）或者手動輸入名稱（輸入SSID）。
刪除註冊的目的地PC	刪除所選目的地。
上次連線的詳細資料	檢視相機最近連線的電腦。

instax 印表機連接設定

調整設定以連接至選購的 FUJIFILM instax SHARE 印表機。

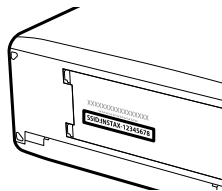

印表機名稱 (SSID) 和密碼

印表機名稱 (SSID) 可在印表機底部查看；預設密碼為“1111”。如果您已選擇其他密碼以從智慧型手機進行列印，請輸入該密碼。



一般設定

調整設定以連接無線網路。

選項	說明
名字	選擇 名字 可為相機設定一個名字使其可在無線網路上識別（預設設定下，指定給相機的名字獨一無二）。
縮至SP用大小 	選擇 開 （預設設定，在大多數情況下建議使用）可將較大影像的尺寸調整至  以上傳至智慧型手機，選擇 關 則以原始尺寸上傳影像。調整尺寸僅套用於上傳至智慧型手機的副本；原始影像不受影響。
地理標記	選擇從智慧型手機下載的位置資料是否在照片拍攝時嵌入照片。
位置資訊	顯示最後一次從智慧型手機下載的位置資料。
 按鈕設定	選擇當指定了 無線通訊 功能時 Fn 鈕所執行的功能。 <ul style="list-style-type: none">• 配對/傳輸指令：Fn 鈕可用於配對並選擇影像進行傳輸。• 無線通訊：Fn 鈕可用於無線連接。

資訊

檢視相機的 MAC 和 Bluetooth 位址。

重置無線設置

將無線設定還原為預設值。

格式化

格式化記憶卡的步驟如下：

- 1 在設定選單中反白顯示 **格式化** 並按下 **MENU/OK**。
- 2 螢幕中將顯示確認對話框。若要格式化記憶卡，請反白顯示 **執行** 並按下 **MENU/OK**。選擇 **取消** 或按下 **DISP/BACK** 可退出而不格式化記憶卡。

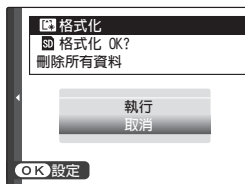

- !** 所有資料（包括受保護照片）將從記憶卡中刪除。請確定重要檔案已複製到電腦或其他儲存裝置。
在格式化過程中請勿打開電池室蓋。



快速鍵

9

快捷選項

請根據個人風格或場合自訂相機控制。

您可將常用選項新增至 **Q** 選單或指定給 **Fn**（功能）鈕以便直接訪問：

- **Q 選單**（ 159）：按下 **Q** 鈕將顯示 **Q** 選單。使用 **Q** 選單可檢視或更改常用選單項目的所選項。
- **功能鈕**（ 162）：使用功能鈕可直接訪問所選功能。

Q（快速選單）鈕

按下 Q 可快速訪問所選項。

快速選單顯示

在預設設定下，快速選單包含以下項目：

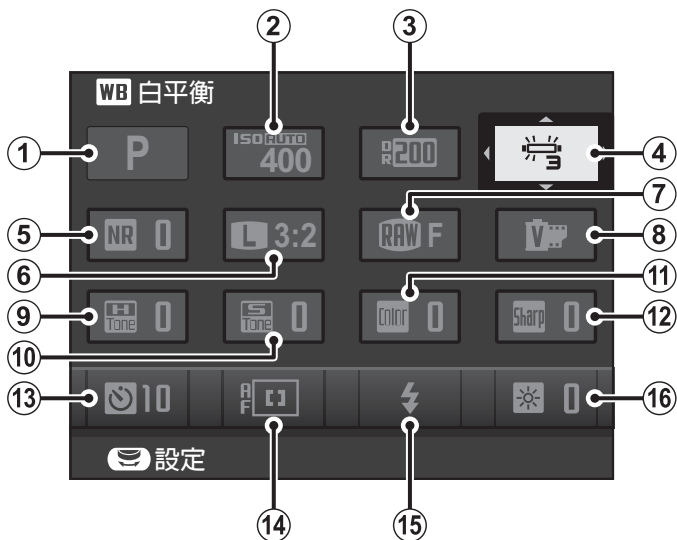

- | | |
|----------|----------|
| ① 拍攝模式 | ⑨ 明亮部色調 |
| ② 感光度ISO | ⑩ 陰暗部色調 |
| ③ 動態範圍 | ⑪ 色彩 |
| ④ 白平衡 | ⑫ 銳利度 |
| ⑤ 減少雜訊 | ⑬ 自拍 |
| ⑥ 影像尺寸 | ⑭ 自動對焦模式 |
| ⑦ 影像品質 | ⑮ 閃光燈模式 |
| ⑧ 軟片模擬 | ⑯ LCD亮度 |

檢視和更改設定

- 1 在拍攝過程中按下 **Q** 顯示快速選單。

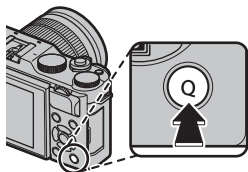

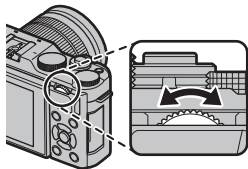
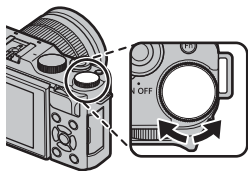

- 2 使用選擇器反白顯示項目並旋轉主/副指令轉盤進行更改。



- 3 設定完成後按下 **Q** 退出。

 拍攝模式為目前拍攝模式，且無法從快速選單進行更改。

 自定 和  色溫 白平衡選項無法使用 **Q** 鈕進行訪問。請使用功能鈕或拍攝選單。

編輯快速選單

請按照以下步驟選擇在快速選單中顯示的項目：

- 1 在拍攝過程中按住 **Q** 鈕。

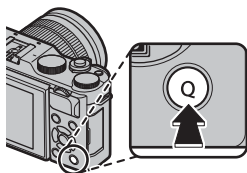



- 2 螢幕中將顯示目前快速選單；使用選擇器反白顯示您要更改的項目並按下 **MENU/OK**。

- 3 反白顯示以下任一選項並按下 **MENU/OK** 將其指定給所選位置。

- 感光度ISO
- 動態範圍
- 白平衡
- 減少雜訊
- 影像尺寸
- 影像品質
- 軟片模擬
- 明亮部色調
- 陰暗部色調
- 色彩
- 銳利度
- 自拍
- 臉部/眼部偵測設定
- 測光
- 自動對焦模式
- 對焦模式
- 閃光燈模式
- 閃光補償
- 防手震模式
- MF 輔助
- 錄影模式
- 動畫感光度ISO
- 麥克風音量調整
- 聲音與閃光燈
- LCD亮度
- LCD色
- 快門類型
- 無

 選擇 **無** 則不指定任何選項到所選位置。

 使用設定選單中的  **按鈕設定 > 編輯/儲存快速選單** 選項也可編輯快速選單。

Fn (功能) 鈕

您可指定一個功能給功能鈕以便快速訪問所選功能。

按下 **Fn** 鈕將顯示所選設定的選項。

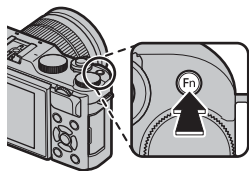

為功能鈕指定功能

Fn 鈕的功能可使用設定選單中的  **按鈕設定 > 功能(Fn)設定** 選項進行選擇。

- 預覽景深
- 感光度ISO
- 自拍
- 影像尺寸
- 影像品質
- 動態範圍
- 軟片模擬
- 白平衡
- 測光
- 觸摸縮放
- AE連拍設定
- AE-鎖定
- AF-鎖定
- AE/AF 鎖定
- 立即自動對焦
- 自動對焦模式
- 對焦模式
- 對焦區域
- 釋放類型
- 閃光燈模式
- 閃光補償
- 動畫
- 臉部/眼部偵測設定
- RAW
- 無線通訊
- 自動圖像傳輸
- Bluetooth 開/關
- 快門類型
- 在手動模式預覽曝光
- 預覽相片效果
- 無

 若要禁用 **Fn** 鈕，請選擇 **無**。

按住 **Fn** 或 **DISP/BACK** 鈕時也可顯示 **功能(Fn)設定** 選單。

10

周邊裝置和選購配件

鏡頭

本相機可使用 FUJIFILM X 卡口鏡頭。

鏡頭部件

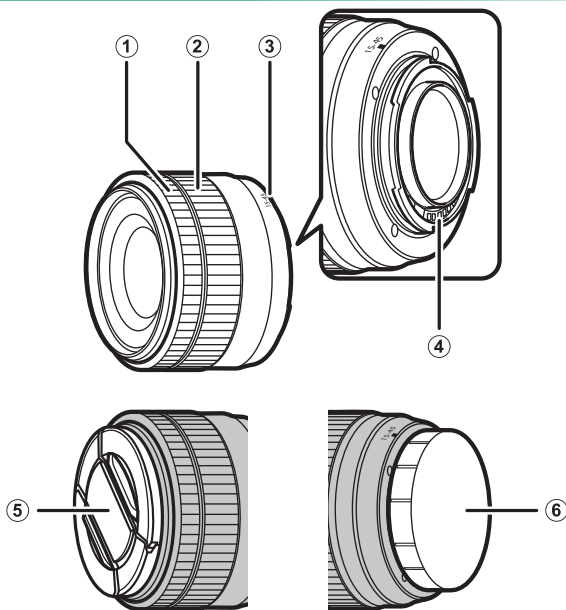

① 對焦環

② 變焦環

③ 安裝標記

④ 鏡頭信號接點

⑤ 鏡頭前蓋

⑥ 鏡頭後蓋

 此處將以 XC15-45mmF3.5-5.6 OIS PZ 鏡頭為例進行說明。

電動變焦

當  電子變焦設定選為開時，副指令轉盤可用於在 LCD 螢幕旋轉 180° 時調整變焦。

 對焦環可用於在啓用自動對焦時調整變焦。

取下鏡頭蓋

請如圖所示取下鏡頭蓋。

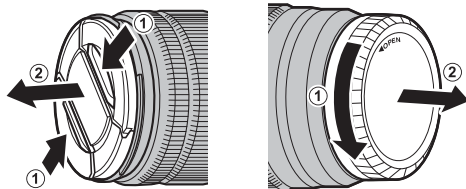

 鏡頭蓋可能與圖示不同。

帶鏡頭遮光罩的鏡頭

安裝好鏡頭遮光罩即可減少強光並保護鏡頭前部元件。

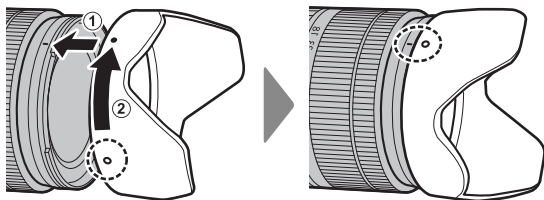

帶光圈環的鏡頭

在 **A** 以外的設定下，您可旋轉鏡頭光圈環調整光圈（曝光模式 **A** 和 **M**）。

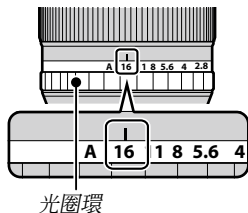

光圈模式切換器

若鏡頭具有一個光圈模式切換器，將切換器推至  並旋轉光圈環可手動調整光圈。

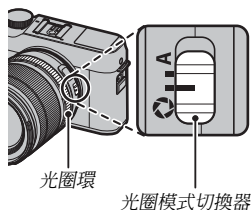

 將光圈環設為 **A** 時，旋轉副指令轉盤可調整光圈。

帶 O.I.S. 開關的鏡頭

若鏡頭支援光學影像穩定（O.I.S.），您可從相機選單中選擇影像穩定模式。若要啟動影像穩定，請將 O.I.S. 開關推至 **ON**。

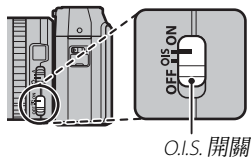

手動對焦鏡頭

將對焦環滑至前端可進行自動對焦。

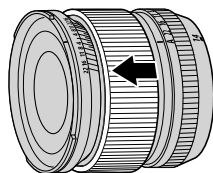

若要進行手動對焦，請將對焦環滑至後端，然後旋轉對焦環並同時在相機螢幕中檢查效果。對焦距離和景深指示可用於輔助手動對焦。

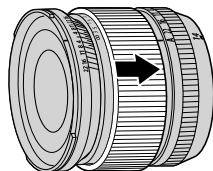

! 請注意，手動對焦並非在所有拍攝模式下都可用。

景深指示

景深指示可顯示近似景深（對焦點前後清晰對焦的距離）。該指示以底片格式顯示。

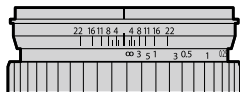

鏡頭保養

請使用空氣球去除灰塵，然後用柔軟的乾布輕輕擦拭。若仍未清除乾淨，請在 FUJIFILM 鏡頭清潔紙上蘸少量的鏡頭清潔劑，然後輕輕擦拭污跡即可將其去除。不使用鏡頭時請蓋上前後蓋。

11

連接

HDMI 輸出

相機的拍攝和播放顯示可輸出至 HDMI 裝置。

連接至 HDMI 裝置

使用第三方 HDMI 線組將相機連接至電視機或其他 HDMI 裝置。

- 1 關閉相機。
- 2 如下圖所示連接 HDMI 線組並確保插頭完全插入。

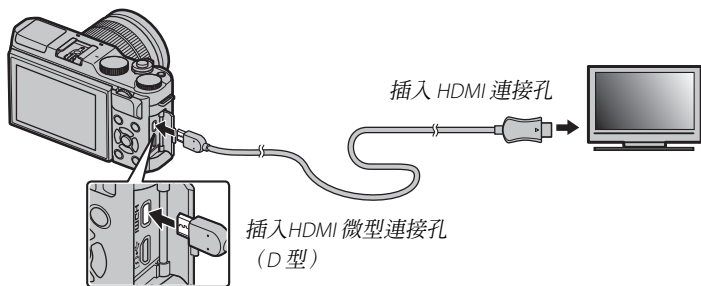

❗ 請使用不超過 1.5 m 長的 HDMI 線組。

- 3 按照裝置隨附資料中的說明針對 HDMI 輸入配置裝置。
- 4 開啓相機。此時您即可在檢視電視機螢幕的同時拍攝並播放照片，並且可將照片儲存至 HDMI 裝置。

❗ 連接了 HDMI 線組時不能使用 USB 線組。

拍攝

拍攝照片和錄製動畫，同時在 HDMI 裝置上檢視相機鏡頭視野或將動畫片段儲存至 HDMI 裝置。

 該功能可用於將 4K 和全高清動畫儲存至 HDMI 錄製裝置。

播放

若要開始播放，請按下相機  鈕。相機螢幕關閉，且照片和動畫將輸出至 HDMI 裝置。請注意，相機音量控制對電視機上播放的聲音沒有影響；請使用電視機音量控制調整音量。

 某些電視機在動畫播放開始時可能會短暫黑屏。

無線傳輸

訪問無線網路並連接至電腦、智慧型手機或平板裝置。有關詳情，請訪問：

<http://fujifilm-dsc.com/wifi/>



智慧型手機和平板裝置：FUJIFILM Camera Remote

請在您的智慧型手機或平板裝置上安裝最新版本的 FUJIFILM Camera Remote 應用程式，以透過 Bluetooth® 或 Wi-Fi 連線至相機。有關下載和其他資訊，請訪問：

http://app.fujifilm-dsc.com/en/camera_remote/

智慧型手機和平板裝置：Bluetooth® 配對

使用  連接設定 > Bluetooth 設置 > 配對註冊 將相機與智慧型手機或平板裝置配對。配對後可輕鬆地從相機下載照片。



 照片透過無線連接進行下載。

智慧型手機和平板裝置：Wi-Fi

使用拍攝選單或播放選單中的  無線通訊 選項可透過 Wi-Fi 連接至智慧型手機或平板裝置。一旦連線好，您可瀏覽相機上的影像，下載所選影像，遙控相機，或者將位置資料複製到相機中。



電腦：FUJIFILM PC AutoSave

將最新版本的 FUJIFILM PC AutoSave 安裝至您的電腦，以透過無線網路從相機上傳照片。有關下載和其他資訊，請訪問：

http://app.fujifilm-dsc.com/en/pc_autosave/

電腦：無線連接

您可使用播放選單中的  PC 自動儲存 選項從相機上傳照片。



 您也可透過在播放模式中按住 **Fn** 鈕上傳照片。

透過 USB 連接至電腦

將相機連接至電腦可下載照片。

Windows (MyFinePix Studio)

您可使用 MyFinePix Studio 將照片複製到您的電腦進行儲存、檢視、整理及列印。MyFinePix Studio 可從以下網站進行下載：

<http://fujifilm-dsc.com/mfs/>



一旦下載完畢，請按兩下所下載的檔案（“MFPS_Setup.EXE”）並按照螢幕指示完成安裝。

Mac OS X/macOS

您可使用“影像擷取”（電腦隨附）或其他軟體將照片複製到您的電腦。

RAW FILE CONVERTER EX 2.0

若要在電腦上檢視 RAW 檔案，請使用可從以下網站下載的 RAW FILE CONVERTER EX 2.0：

<http://fujifilm-dsc.com/rfc/>



連接相機

請使用隨附的 USB 線組連接相機和電腦。

- 1 找出包含您要複製到電腦的照片的記憶卡，並將其插入相機。

! 傳輸過程中斷電可能導致資料流失或損壞記憶卡。請在連接相機前插入新電池或充滿電的電池。

- 2 關閉相機並如圖所示連接隨附的 USB 線組，同時確保插頭完全插入。

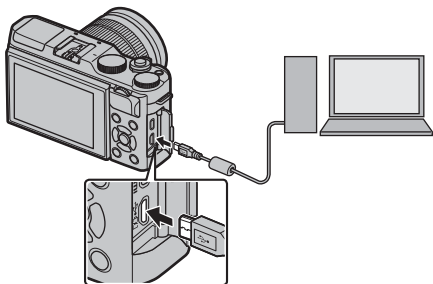

! 相機配備有微型 USB（微型 B）USB 2.0 連接孔。

- 3 開啓相機。
- 4 使用 MyFinePix Studio 或作業系統所提供的應用程式將照片複製到電腦。
- 5 傳輸完成後，關閉相機並斷開 USB 線組的連接。

 若插入的記憶卡包含大量影像，軟體啟動可能會延遲且您可能無法匯入或儲存影像。請使用記憶卡讀卡機傳輸照片。

請將相機直接連接至電腦，勿使用 USB 集線器或鍵盤。

在相機和電腦之間交換資料的過程中請勿斷開 USB 線組的連接，也不要再在傳輸過程中插入或取出記憶卡。否則，可能導致資料流失或損壞記憶卡。

某些情況下，可能無法使用訪問獨立電腦上照片的方法來訪問透過軟體儲存至網路伺服器的照片。

使用需要網際網路連接的服務時，使用者將承擔來自電話公司或網際網路服務提供商的所有相關費用。

instax SHARE 印表機

在 instax SHARE 印表機上列印數位相機上的照片。

建立連接

在相機設定選單中選擇  連接設定 > instax 印表機連接設定 並輸入 instax SHARE 印表機名稱 (SSID) 和密碼。

印表機名稱 (SSID) 和密碼

印表機名稱 (SSID) 可在印表機底部查看；預設密碼為“1111”。如果您已選擇其他密碼以從智慧型手機進行列印，請輸入該密碼。

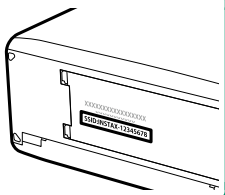

列印照片

- 1 開啓印表機。
- 2 在相機播放選單中選擇 **instax 印表機** 列印。相機將連接至印表機。



- 3 使用選擇器顯示您要列印的照片，然後按下 **MENU/OK**。



-  使用其他相機拍攝的照片無法列印。
 列印範圍小於 LCD 螢幕中的可視區域。
 顯示可能會根據所連接印表機類型的不同而異。

- 4 照片將發送至印表機，列印開始。

12

技術支援

FUJIFILM 的配件

下列選購配件可由 FUJIFILM 提供。有關您所在地可用配件的最新資訊，請洽詢當地 FUJIFILM 經銷商或訪問

http://www.fujifilm.com/products/digital_cameras/index.html。

可充電式鋰電池

NP-W126/NP-W126S：您可根據需要購買其他 NP-W126/NP-W126S 大容量可充電式電池。

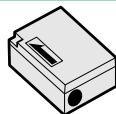

電池充電器

BC-W126：您可根據需要購買備用電池充電器。環境溫度為 +20 °C 時，使用 BC-W126 將一枚 NP-W126/NP-W126S 電池充滿電大約需要 150 分鐘。

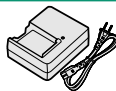

AC 電源轉換器

AC-9V（需要 CP-W126 DC 連接器）：該 100–240 V、50/60 Hz AC 電源轉換器適用於長時間拍攝和播放或者複製照片至電腦時。

DC 連接器

CP-W126：用於將 AC-9V 連接至相機。

遙控器

RR-90：可用於減少相機晃動或在定時曝光時保持快門開啓。

**立體聲麥克風**

MIC-ST1：動畫錄製時所使用的外接麥克風。

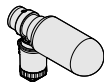
**FUJINON 鏡頭**

XF 系列鏡頭：專用於 FUJIFILM X 卡口的可更換鏡頭。



XC 系列鏡頭：專用於 FUJIFILM X 卡口的可更換鏡頭。



熱靴閃光燈組件

EF-X500：該夾式閃光燈組件的閃光指數為 50 (ISO 100, m)，並且由 4 節 AA 電池或一個選購的 EF-BP1 電池盒供電。閃光燈頭可向上旋轉 90°、向下旋轉 10°、向左旋轉 135°、向右旋轉 180° 以進行反射式閃光。



EF-42：該夾式閃光燈組件（由 4 節 AA 電池供電）的閃光指數為 42 (ISO 100, m)，且支援手動和 TTL 閃光控制以及 24–105 mm (35 mm 格式相當值) 範圍內的自動電動變焦。閃光燈頭可向上旋轉 90°、向左旋轉 180°、向右旋轉 120° 以進行反射式閃光。



EF-X20：該夾式閃光燈組件的閃光指數為 20 (ISO 100, m)。它輕便而又精密，由 2 節 AAA 電池供電，具備一個用於調整 TTL 閃光燈補償或手動閃光輸出的轉盤。

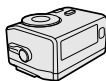

EF-20：該夾式閃光燈組件（由 2 節 AA 電池供電）的閃光指數為 20 (ISO 100, m) 且支援 TTL 閃光控制（不支援手動閃光控制）。閃光燈頭可向上旋轉 90° 以進行反射式閃光。

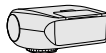

腕帶

GB-001：可增強手持握感。

近拍延長管

MCEX-11/16：安裝在相機和鏡頭之間以高還原率進行拍攝。

望遠倍率鏡

XF1.4XTCWR：將相容鏡頭的焦距約增加至 1.4 倍。

XF2XTCWR：將相容鏡頭的焦距約增加至 2.0 倍。

轉接環

FUJIFILM M 轉接環：使相機可與多種 M 卡口鏡頭一起使用。

機身蓋

BCP-001：用於在未安裝鏡頭時蓋上相機鏡頭卡口。

instax SHARE 印表機

SP-1/SP-2/SP-3：透過無線區域網路連接以在 instax 軟片上列印照片。

FUJIFILM 軟體

本相機中可使用以下 FUJIFILM 軟體。

FUJIFILM Camera Remote

在相機和智慧型手機或平板裝置之間建立無線連接 (📖 172)。

http://app.fujifilm-dsc.com/en/camera_remote/

FUJIFILM PC AutoSave

透過無線網路從相機下載照片 (📖 174)。

http://app.fujifilm-dsc.com/en/pc_autosave/

MyFinePix Studio

管理、檢視、列印和編輯從您的數碼相機所下載的眾多影像 (📖 175)。

<http://fujifilm-dsc.com/mfs/>



RAW FILE CONVERTER EX 2.0

檢視電腦上的 RAW 照片並將它們轉換成其他格式 (📖 175)。

<http://fujifilm-dsc.com/rfc/>



安全須知



使用前務必閱讀本注意事項

安全使用注意事項



- 確保正確使用相機。請在使用前仔細閱讀您的 *使用手冊*，特別是以下安全使用注意事項。
- 閱讀完這些注意事項後，請將其妥善保管。

關於圖示

該文件使用下述圖示表示忽略圖示所示資訊和操作錯誤可能造成的傷害或損壞的嚴重程度。

- | | |
|-----------------------------------------------------------------------------------|---------------------------------------|
|  | 警告 該圖示表示若忽略該資訊，可能會導致死亡或嚴重傷害。 |
|  | 注意 該圖示表示若忽略該資訊，可能會導致人身傷害或裝置損壞。 |

下述圖示表示必須遵守的指示的性質。

- | | |
|-----------------------------------------------------------------------------------|------------------------------|
|  | 三角標誌表示此資訊需要注意（“重要”）。 |
|  | 圓形標誌加一斜線表示禁止行爲（“禁止”）。 |
|  | 實心圓形加一驚嘆號表示使用者必須執行的操作（“必要”）。 |

警告



拔出電源
插頭

若發生故障，請關閉相機，取出電池或拔下 AC 電源轉換器的插頭。相機冒煙、發出任何異味或出現任何其他異常狀態時，若繼續使用，可能會引發火災或電擊危險。請與您的 FUJIFILM 經銷商聯絡。



不要讓水分或異物進入相機。如果水分或異物進入相機內部，請將相機電源關閉，取出電池並斷開與拔除 AC 電源轉換器。若仍繼續使用相機，則可能導致火災或電擊危險。請與您的 FUJIFILM 經銷商聯絡。



請勿在浴室
或淋浴設備
中使用

不可在浴室或淋浴設備中使用相機。否則可能導致火災或電擊危險。



不可分解

絕對不可試圖改造或分解相機（切勿打開機殼），否則可能導致火災或電擊危險。



請勿觸摸
內部部件

若由於摔落或其他意外事故造成機殼破損，請勿觸摸相機外露部件，否則可能會因觸摸破損部件導致電擊危險或受傷。請立即取下電池（注意避免受傷或遭受電擊），然後將本產品送至銷售點進行諮詢。













請勿改造、加熱、不當扭捲或拉扯連接線，也不要將重物壓在連接線上，否則可能損壞電線，導致火災或電擊危險。若連接線已經損壞，請與 FUJIFILM 經銷商聯絡。



請勿將相機放置在不平穩的地方，否則可能導致相機摔落或傾倒並造成傷害。

警告

	切勿在行進間拍照。 行走或駕駛時，請勿使用相機，否則可能使您跌倒或發生車禍意外。
	請勿在雷雨中接觸相機的金屬部分 ，否則可能會因閃電放出的感應電流而導致電擊危險。
	請勿使用非指定的電池。 安裝電池時，請按照指示進行操作。
	切勿拆卸、改裝或加熱電池。切勿跌落、敲打或投擲電池，也不要使其受到強烈撞擊。切勿使用有漏液、變形、變色或其他異常現象的電池。僅可使用指定的充電器為可充電式電池充電，切勿試圖為非可充電式鋰電池或鹼性電池進行充電。切勿使電池短路或將其與金屬物品一起存放。 否則，可能導致電池過熱、著火、破裂或漏液，從而引起火災、灼傷或其他傷害。
	請僅使用指定用於本相機的電池或 AC 電源轉換器。切勿在所示電壓範圍之外使用。 使用其他電源可能引起火災。
	若電池漏液，電解液接觸到您的眼睛、皮膚或衣物，請用清水沖洗患部，並立即就醫診治或電話尋求緊急救護。
	請勿使用充電器對非此處指定的電池進行充電。 隨附的充電器僅可對相機隨附類型的電池進行充電。使用該充電器對傳統電池或其他類型的可充電式電池進行充電可能導致電池漏液、過熱或爆炸。
	使用閃光燈時，太靠近眼睛可能會導致視覺損傷。 在拍攝嬰兒及幼童時必須特別注意。
	請勿長時間接觸發熱的表面。 若不遵守此注意事項，可能導致低溫灼傷，尤其是在周圍溫度較高或者使用者血液循環不佳或知覺變弱的情況下，建議使用三腳架或採取確保安全的類似措施。
	本產品開啓期間請勿讓身體的任一部位與本產品長時間接觸。 若不遵守此注意事項，可能導致低溫灼傷，尤其是在長時間使用期間，周圍溫度較高或者使用者血液循環不佳或知覺變弱的情況下，建議使用三腳架或採取確保安全的類似措施。
	請勿在具有易燃物品、爆炸性氣體或粉塵的環境中使用。
	攜帶電池時，請安裝在數位相機中，或收存於硬殼內。收存電池時，請將其放在硬殼內。丟棄電池時，請用絕緣膠帶封住電池端子。 若電池端子與其他金屬物品或電池接觸，可能導致電池起火或爆炸。
	請勿將記憶卡、熱靴和其他細小部件放置在兒童伸手可及之處。 兒童可能會不小心吞嚥細小部件；請妥善保管，避免兒童接觸。若兒童不小心吞嚥了細小部件，請就醫診治或尋求緊急救護。
	請妥善保管，避免兒童接觸。 因為其中的肩帶可能會纏繞兒童頸部而導致窒息，閃光燈可能導致視覺損傷。
	遵循航空公司或醫院工作人員的指示。 本產品發出的無線射頻輻射可能會干擾導覽裝置或醫療裝置。

 注意	
	請勿在充斥油煙或蒸氣，或者潮濕或有灰塵的地方使用本相機，否則可能導致火災或電擊危險。
	請勿將相機放置在極端高溫的地方。 切勿將相機放置在密閉的汽車內或直射陽光下，否則可能導致火災。
	請勿將重物壓在相機上， 否則可能使重物傾倒或摔落而造成傷害。
	當仍連接有 AC 電源轉換器時，請勿移動相機。 不可拉扯連接線來斷開 AC 電源轉換器，否則可能損壞電源線或電纜，導致火災或電擊危險。
	請勿用衣物或毛毯覆蓋或包裹相機或 AC 電源轉換器， 否則可能會使溫度升高，導致機殼變形或引起火災。
	清潔相機或準備長期不使用相機時，請取出電池或拔下 AC 電源轉換器的插頭， 否則可能會導致火災或電擊危險。
	當充電結束時，請從電源插座拔出充電器的插頭， 否則可能導致火災。
	取出記憶卡時，卡可能會太快彈出。請用手指將其捏住，然後輕輕取出。 彈出卡片的衝擊可能會導致受傷。
	請定期對相機內部進行檢查和清潔。 相機內部積存的灰塵可能導致火災或電擊危險。請與 FUJIFILM 經銷商聯絡，每兩年進行一次內部清潔。請注意，此項並非免費服務。
	若電池更換不正確，則可能引起爆炸。請僅使用相同或同等類型的電池進行更換。

電池及電源

附註：請檢查您相機所使用的電池類型並閱讀相應部分。

△ 警告：不得將電池置於過熱的地方，例如陽光下、火中或類似的地方。

下文說明電池的正確用法以及延長使用壽命的方法。電池的不正確使用會縮短電池壽命或者造成電池漏液、過熱，引發火災或爆炸。

鋰電池

若相機使用的是可充電式鋰電池，請閱讀本部分。

電池在出廠時沒有充電。請在使用前為電池充電。不使用電池時請將其存放在電池盒中。

■ 電池使用須知

若閒置不用，電池會逐漸喪失電量。請在使用前一兩天內為電池充電。

閒置時將相機關閉可延長電池壽命。

低溫環境下電池效能會下降；電量快耗盡的電池在寒冷條件下無法正常工作。請將一枚充滿電的備用電池存放在溫暖的地方並在必要時更換，或者將電池放在口袋或其他溫暖的地方，且僅等到拍攝時才將其插入相機。請不要將電池與暖手用品或其他加熱裝置直接接觸。

■ 電池充電

請將電池裝入隨附的電池充電器中進行充電。周圍溫度低於 +10 °C 或高於 +35 °C 時，充電時間將會延長。請不要在溫度高於 +40 °C 的環境下為電池充電；溫度低於 0 °C 時，電池將不會充電。

請勿試圖將完全充滿電的電池再次充電。但是電池無需完全放電後才充電。

電池在剛充電或使用後可能會發熱。這是正常現象。

■ 電池壽命

在常溫下，電池大約可以充電 300 次。當電池可容納電量的使用時間長度明顯減少時，表明電池已達最終使用壽命，需要進行更換。

■ 存放

電池在充滿電時若長期閒置不用，其效能可能會被削弱。存放電池前請先將其電量放盡。

若準備長期不使用相機，請取出電池，並將其存放在比較乾燥的地方，且周圍環境溫度需在 +15 °C 至 +25 °C 之間。請勿將其存放在溫度極高或極低的地方。

■ 注意：電池使用注意事項

- 請勿與項鍊、髮夾等金屬物品一起運輸或存放。
- 請勿將電池扔進火中或加熱。
- 請勿分解或改造電池。
- 請僅使用指定的充電器為電池充電。
- 及時處理廢舊電池。
- 請勿摔落電池或使其受到強烈震動。
- 請勿將電池浸入水中或接觸到水。
- 請保持電池端子的清潔。
- 電池和相機機身在經過長時間使用後可能會發熱。這是正常現象。

■ 注意：電池處理

請按照當地的相關規定處理廢舊電池。請注意對電池進行環保處理。請在溫和的氣候環境中使用本裝置。

AC 電源轉換器（另售）

請僅使用指定用於本相機的 FUJIFILM AC 電源轉換器。使用其他轉換器可能會損壞本相機。

- AC 電源轉換器僅供室內使用。
- 請確保 DC 插頭穩固地連接至相機。
- 斷開轉換器的連接之前請先關閉相機。斷開轉換器的連接時請拔插頭而非電源線。
- 請勿將其用於其他裝置。
- 不可分解。
- 請勿將其置於高溫或潮濕的地方。
- 請勿使其受到強烈震動。
- 使用過程中，轉換器可能會發出嗡嗡聲或發熱。這是正常現象。
- 若轉換器造成無線電干擾，請重置接收天線。

使用相機

- 請勿將相機對準極其明亮的光源（例如晴空中的太陽），否則可能會損壞相機的影像感應器。
- 強烈的陽光可能會透過觀景窗聚焦，從而損壞電子觀景窗（EVF）面板。請勿將電子觀景窗對準太陽。

進行試拍

在重要場所進行拍攝之前（例如，在婚禮上或帶著相機旅行之前），請先進行試拍並檢視效果以確認相機功能是否正常。FUJIFILM 公司對產品故障造成的損害或利益損失不承擔任何責任。

著作權說明

除非僅供個人使用，若未經著作權人的同意，使用您的數位相機系統拍攝的影像將不能以任何其他方式使用，否則即屬違反著作權法的行為。請注意，即使純粹供個人使用，在拍攝舞台演出、娛樂表演和展示活動時仍可能有某些限制。使用者還必須注意，當轉讓包含受著作權保護的影像或資料的記憶卡時，必須在著作權法的許可範圍內進行。

使用

為確保正確拍攝影像，拍攝影像時，請勿使相機受到碰撞或震動。

液晶

如果螢幕損壞，請避免接觸液晶。若發生下列任何一種情況，請按照指示採取緊急措施。

- 如果液晶接觸到您的皮膚，請用布清潔該部位，然後塗抹肥皂並用水徹底沖洗。
- 如果液晶進入您的眼睛，請用清水沖洗眼睛至少 15 分鐘，然後尋求醫療協助。
- 如果不慎吞嚥液晶，請用水徹底漱口。喝大量水以誘發嘔吐，然後尋求醫療協助。

雖然螢幕採用尖端高精度技術製造，但仍可能會出現始終發亮或不發亮的畫素。這並非故障，由本產品記錄的影像不會受到影響。

商標資訊

數位化分割影像是 FUJIFILM 公司的商標或註冊商標。xD-Picture Card 和  是 FUJIFILM 公司的商標。此處字體由 DynaComware 台灣公司獨家開發。Macintosh、Mac OS 和 macOS 是 Apple Inc. 公司在美國和其他國家的商標。Windows 是微軟公司在美國和其他國家的註冊商標。Wi-Fi® 和 Wi-Fi Protected Setup® 是 Wi-Fi 聯盟的註冊商標。Bluetooth® 文字標記和標誌為 Bluetooth SIG, Inc. 的註冊商標；FUJIFILM 使用這些標記均在許可範圍內。SDHC 和 SDXC 標誌是 SD-3C, LLC 的商標。HDMI 圖示是 HDMI Licensing 公司的商標或註冊商標。本手冊中提及的所有其他商標名稱，分別為其相關所有者的商標或註冊商標。

電氣干擾

本相機可能會干擾醫療和航空裝置。在醫院或飛機上使用相機前，請先洽詢醫務人員或航空公司職員。

彩色電視系統

NTSC（國家電視系統委員會）是一種主要被美國、加拿大和日本等國家採用的彩色電視廣播規格。PAL（線相交替系統）是一種主要被歐洲國家和中國採用的彩色電視系統。

Exif Print（Exif 版本 2.3）

Exif Print 是一種新修訂的數位相機檔案格式，使用該格式，列印過程中可將與照片一起儲存的資訊用於最佳色彩再現。

重要事項：使用軟體前請詳細閱讀

未經應用管理部門的許可，禁止直接或間接導出部分或全部授權軟體。

加拿大客戶須知

CAN ICES-3 (B) /NMB-3 (B)

注意：該款 B 級數位裝置符合加拿大 ICES-003 標準。

加拿大工業部聲明：本裝置符合加拿大工業部免授權 RSS 標準。其操作受以下兩個條件制約：(1) 本裝置不可以導致干擾，(2) 本裝置必須承受任何干擾，包括可能導致本裝置意外操作的干擾。

本裝置及其天線不得進行主機代管或結合任何其他天線或傳輸器進行操作（已測試內建無線電除外）。在美國/加拿大銷售的本產品會被禁用國家代碼選擇功能。

輻射暴露聲明：無科學證據顯示，任何健康問題與使用低功率無線裝置有關。但是，也沒有證據證明，這些低功率無線裝置是絕對安全的。低功率無線裝置在使用時會釋放處於微波波段的低強度無線射頻（RF）能量。高強度的 RF 會（透過加熱身體組織）對健康產生影響，而低強度的 RF 不會產生加熱效應，對健康不會引起任何已知的不良影響。在很多關於低強度 RF 暴露的研究中並沒有發現任何生物效應。儘管一些研究顯示可能會出現生物效應，但這還未透過更多研究加以證實。經測試表明，X-A5 遵循為不可控環境所設定的 IC 輻射暴露限制，符合 IC 無線射頻（RF）暴露規範 RSS-102。

無線網路和 Bluetooth 裝置：注意

重要資訊： 使用相機內建無線傳輸器之前，請先閱讀以下注意事項。

- ① 本產品包含由美國研發的加密功能，受美國出口管理條例控制，不能出口或再出口至任何被美國禁運貨物的國家。
- **請僅使用無線網路或 Bluetooth 裝置。** FUJIFILM 對未經認可的使用所造成的損害不承擔任何責任。切勿用於需要高度可靠性的裝置中，例如醫療裝置或可能直接或間接影響人體生命的其他系統。當用於電腦或需要比無線網路或 Bluetooth 裝置具有更高可靠性的其他系統時，請務必採取一切必要的防範措施以確保安全並避免故障。
- **請僅在裝置出售國使用。** 本裝置符合其出售國關於無線網路和 Bluetooth 裝置的相關規定。使用本裝置時應遵守當地所有相關規定。FUJIFILM 對於因在其他管轄範圍內的使用而引起的問題不承擔任何責任。
- **切勿在受到磁場、靜電或無線電干擾的場所使用本裝置。** 不要在微波爐附近或受到磁場、靜電或無線電干擾的場所使用本裝置，這些干擾可能會阻止無線信號的接收。在以 2.4 GHz 頻帶操作的其他無線裝置附近使用該傳輸器可能會導致互相干擾。
- **安全性：** 無線網路和 Bluetooth 裝置透過無線電傳輸資料，因此與有線網路相比，您需要更加注意它們的安全性。
 - 即使未知或您沒有訪問權限的網路顯示在您的裝置中，也不要進行連接，因為這種情況下的訪問未經授權。請僅連線至您有訪問權限的網路。
 - 請注意，無線傳輸可能容易被第三方攔截。
- **以下行為可能會受到法律制裁：**
 - 拆卸或改裝本裝置
 - 移除本裝置的認證標籤
- **本裝置的操作頻率與商業、教育及醫療裝置和無線傳輸器的頻率相同。** 其操作頻率還與在裝配線和其他類似裝置的 RFID 追蹤系統中使用的授權傳輸器和特殊非授權低電壓傳輸器的頻率相同。
- **為避免干擾以上裝置，請遵循以下注意事項。** 使用本裝置前，請先確認未使用 RFID 傳輸器。若發現本裝置對 RFID 追蹤系統中使用的授權傳輸器產生干擾，請立即停止使用相應頻率或將本裝置移至其他地方。若您發現本裝置對低電壓 RFID 追蹤系統產生干擾，請聯絡 FUJIFILM 經銷商。
- **請勿在飛機上使用本裝置。** 請注意，即使相機處於關閉狀態，Bluetooth 也可能保持開啓。透過將  **連接設定 > Bluetooth 設置 > Bluetooth 開/關** 選為 **關** 可禁用 Bluetooth。

使用鏡頭前務必閱讀本注意事項

安全使用注意事項

- 確保正確使用鏡頭。請在使用前仔細閱讀相機 *使用手冊*，特別是以下安全使用注意事項。
- 閱讀完這些注意事項後，請將其妥善保管。

關於圖示

該文件使用下述圖示表示忽略圖示所示資訊和操作錯誤可能造成的傷害或損壞的嚴重程度。

 **警告** 該圖示表示若忽略該資訊，可能會導致死亡或嚴重傷害。

 **注意** 該圖示表示若忽略該資訊，可能會導致人身傷害或裝置損壞。

下述圖示表示必須遵守的指示的性質。

 三角標誌表示此資訊需要注意（“重要”）。

 圓形標誌加一斜線表示禁止行爲（“禁止”）。

 實心圓形加一驚嘆號表示使用者必須執行的操作（“必要”）。

警告



請勿將鏡頭浸入水中或接觸到水，否則可能導致火災或電擊危險。



不可分解（不可打開外殼），否則可能會因產品故障導致火災、電擊危險或受傷。









若由於摔落或其他意外事故造成外殼破損，請勿觸摸外露部件，否則可能會因觸摸破損部件導致電擊危險或受傷。請立即取下電池（注意避免受傷或遭受電擊），然後將本產品送至銷售點進行諮詢。



請勿將鏡頭放在不穩的地方，否則鏡頭可能摔落，導致受損。



請勿透過鏡頭或相機觀景窗觀看太陽，否則將可能導致永久性的視覺損傷。

⚠ 注意	
	請勿在有水蒸氣或煙霧的地方或者非常潮濕或灰塵瀰漫之處使用或存放鏡頭，否則可能導致火災或電擊危險。
	請勿將鏡頭置於陽光直射或極端高溫之處，如晴天密閉的汽車內，否則可能導致火災。
	請妥善保管，避免幼童接觸。本產品在兒童手中可能導致傷害。
	請勿用濕手操作，否則可能導致電擊危險。
	拍攝逆光拍攝對象時，請不要讓太陽進入構圖範圍。因為當太陽位於或靠近構圖範圍時，陽光可能透過鏡頭聚焦從而導致火災或灼傷。
	不使用本產品時，請蓋好鏡頭蓋並將其存放在無陽光照射的地方。因為陽光透過鏡頭聚焦將可能導致火災或灼傷。
	請勿直接提拿安裝於三腳架上的相機或鏡頭，否則相機或鏡頭可能摔落或撞擊其他物體，導致受損。

產品保養

為確保您可以持久享用本產品，請遵守以下注意事項。

相機機身：請在每次使用後用一塊柔軟的乾布清潔相機機身。請勿使用酒精、稀釋劑或其他揮發性化學物質，否則可能會造成相機機身皮革褪色或變形。如果相機上有任何液體，請立即用柔軟的乾布擦掉。請使用空氣球去除螢幕上的灰塵，注意避免刮擦，然後用柔軟的乾布輕輕擦拭。若仍未清除乾淨，請在 FUJIFILM 鏡頭清潔紙上蘸少量的鏡頭清潔劑，然後輕輕擦拭污跡即可將其去除。為避免灰塵進入相機，未安裝鏡頭時請蓋上機身蓋。

影像感應器：多張照片在相同的位置出現斑點或污點表示影像感應器上可能存在灰塵。使用設定選單中的  感應器清潔中 選項可去除影像感應器上的灰塵。

清潔影像感應器

使用設定選單中的  感應器清潔中 選項無法清除的灰塵可按照下文所述手動進行清除。

 請注意，清潔過程中若影像感應器被損壞，維修或更換時需收費。

1 使用空氣球（而不是刷子）清除感應器上的灰塵。

 請勿使用刷子或吹風刷，否則可能會損壞感應器。

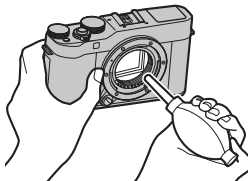

2 檢查灰塵是否成功清除。必要時可重複步驟 1 和 2。

3 重新蓋上機身蓋或裝上鏡頭。

韌體更新

產品的一些功能可能因韌體更新而與提供手冊所述的功能不同。如需每一型號的詳細資訊，請瀏覽我們的網站：
http://www.fujifilm.com/support/digital_cameras/software

fujifilm firmware



檢查韌體版本

❗ 相機僅當插有記憶卡時才會顯示韌體版本。

- 1 關閉相機並確認插有記憶卡。
- 2 按住 **DISP/BACK** 鈕並同時開啓相機。螢幕中將顯示目前韌體版本；請檢查韌體版本。
- 3 關閉相機。

🔧 若要檢視可更換鏡頭、熱靴閃光燈組件及轉接環等選購配件的韌體版本或為它們更新韌體，請將這些配件安裝在相機上。

故障排除

當您在使用相機的過程中遇到問題時，請先查詢下表。若您未在此處找到解決方法，請與當地 FUJIFILM 經銷商聯絡。

電源和電池

問題	解決方法
相機無法開啓。	<ul style="list-style-type: none">● 電池電量已耗盡：將電池充電或插入充滿電的備用電池（圖 26）。● 電池未正確插入：按照正確方向重新插入電池（圖 22）。● 電池室蓋未關好：關好電池室蓋（圖 22）。
螢幕無法開啓。	若在相機關閉後迅速開啓相機，螢幕可能不會開啓。請半按快門鈕啓動螢幕。
電池電量迅速耗盡。	<ul style="list-style-type: none">● 電池過冷：將電池放在衣袋中或其他溫暖的地方以使其回暖，然後在即將拍攝前將電池重新插入相機。● 電池終端上有污垢：用柔軟的乾布清潔電池終端。● PRE-AF 選為開：關閉 PRE-AF（圖 101）。● 電池已經過無數次充電：電池已達最終的充電壽命。請購買新電池。
相機突然關閉。	電池電量已耗盡 ：將電池充電或插入充滿電的備用電池（圖 26）。
充電無法開始。	按照正確方向重新插入電池並確認充電器插頭已插入（圖 22、26）。
充電緩慢。	在室溫下為電池充電。

問題	解決方法
充電指示燈閃爍，但電池未充電。	<ul style="list-style-type: none"> 電池終端上有污垢：用柔軟的乾布清潔電池終端（圖 22）。 電池已經過無數次充電：電池已達最終的充電壽命。請購買新電池。如果電池仍然無法充電，請與 FUJIFILM 經銷商聯絡（圖 182）。

選單和顯示

問題	解決方法
顯示的語言不是中文繁體。	在言語/LANG.（ 圖 33 、 142 ）中選擇 繁體。

拍攝

問題	解決方法
按下快門鈕時未拍攝照片。	<ul style="list-style-type: none"> 記憶卡已滿：插入一張新的記憶卡或刪除照片（圖 22、132）。 記憶卡沒有格式化：格式化記憶卡（圖 155）。 記憶卡接點有污垢：用柔軟的乾布清潔記憶卡的接點。 記憶卡已損壞：插入一張新的記憶卡（圖 22）。 電池電量已耗盡：將電池充電或插入充滿電的備用電池（圖 26）。 相機已自動關閉：開啓相機（圖 29）。 您使用的是第三方轉接環：在 不用鏡頭拍攝（圖 115）中選擇 開。 當您嘗試拍攝全景照片時指示燈呈橘色：等待指示燈熄滅（圖 56）。
半按快門鈕時，螢幕中出現斑點（“雜訊”）。	拍攝對象光線不足且光圈縮小時會提高增益補償以輔助構圖，這將可能導致影像在螢幕中進行預覽時出現很明顯的斑點。使用本相機拍攝的影像不會受到影響。

問題	解決方法
相機無法對焦。	拍攝對象不適合使用自動對焦：使用對焦鎖定或手動對焦（ 圖 76 ）。
未偵測到臉部。	<ul style="list-style-type: none"> • 拍攝對象的臉部被太陽鏡、帽子、長髮或其他物體遮擋：移開障礙物（圖 100）。 • 拍攝對象的臉部僅占畫面的小部分區域：改變構圖以使拍攝對象的臉部占畫面的大部分區域（圖 100）。 • 拍攝對象的頭部傾斜或平仰：讓拍攝對象擺正頭部（圖 100）。 • 相機傾斜：使相機保持水平位置。 • 拍攝對象臉部光線不足：在明亮光線下進行拍攝。
選錯了拍攝對象。	所選拍攝對象比主要拍攝對象距離畫面中心更近。請重新構圖或者關閉臉部追蹤對焦並使用對焦鎖定構圖（ 圖 76 ）。
動畫錄製、4K 連拍和 4K 多重對焦不可用。	記憶卡寫速度太慢：請使用 UHS 速度為 3 級或以上的記憶卡（ 圖 25 、 圖 42 、 圖 90 ）。
閃光燈不閃光。	<ul style="list-style-type: none"> • 電池電量已耗盡：將電池充電或插入充滿電的備用電池（圖 26）。 • 相機處於包圍或連拍模式：選擇單一畫面模式（圖 85、圖 88）。 • 聲音與閃光燈被選為關：選擇開（圖 143）。
閃光燈無法完全照亮拍攝對象。	<ul style="list-style-type: none"> • 拍攝對象不在閃光範圍內：將拍攝對象置於閃光範圍內。 • 閃光燈窗口被遮擋：正確持拿相機。 • 快門速度高於同步速度：選擇較低的快門速度（圖 50、圖 53、圖 210）。
照片模糊。	<ul style="list-style-type: none"> • 鏡頭污損：清潔鏡頭（圖 168）。 • 鏡頭被遮擋：讓遮擋物遠離鏡頭（圖 36）。 • !AF 在拍攝過程中出現且對焦框顯示為紅色：在拍攝前檢查對焦（圖 37）。

問題	解決方法
照片上有斑點。	<ul style="list-style-type: none"> 快門速度低且周圍溫度高：這是正常現象而並非故障。 在高溫環境中持續使用了相機或螢幕中顯示溫度警告：關閉相機並待其降溫（圖 29、207）。

播放

問題	解決方法
照片粒子太粗。	照片由其他品牌或型號的相機所拍攝。
無法進行播放縮放。	照片由 調整尺寸 所建立，或由其他品牌或型號的相機所拍攝。
動畫播放中沒有聲音。	<ul style="list-style-type: none"> 錄放音量過低：調整錄放音（圖 144）。 麥克風被擋住：錄製過程中正確持拿相機。 喇叭被擋住：播放過程中正確持拿相機。 聲音與閃光燈被選為關：選擇 開（圖 143）。
所選照片沒有刪除。	選來刪除的一些照片被保護。請使用最初設定保護的裝置解除保護（ 圖 135 ）。
檔案編號意外重設。	相機處於開啓狀態時，打開了電池室蓋。打開電池室蓋前，請先關閉相機（ 圖 150 ）。

連接

問題	解決方法
螢幕為空白狀態。	相機被連接至電視機：照片將顯示在電視機而不是相機螢幕上（ 圖 170 ）。

問題	解決方法
電視機上沒有照片或聲音。	<ul style="list-style-type: none"> 相機未正確連接：正確連接相機（圖 170）。 電視機輸入選項被設為“TV”：將輸入選項設為“HDMI”（圖 170）。 電視機的音量太低：使用電視機上的控制調整音量（圖 170）。
電腦無法辨認相機。	確保正確連接相機和電腦（圖 175）。
無法傳輸 RAW 或 JPEG 檔案到電腦。	使用 MyFinePix Studio 傳輸照片（僅限 Windows；圖 175）。

無線傳輸

有關無線連接故障排除的更多資訊，請訪問：

<http://digital-cameras.support.fujifilm.com/app?pid=x>

問題	解決方法
連接智慧型手機或上傳照片至智慧型手機的問題。	<ul style="list-style-type: none"> 智慧型手機距離太遠：將裝置移近些（圖 172）。 附近的裝置產生無線電干擾：將相機和智慧型手機遠離微波爐或無繩電話（圖 172）。
無法上傳影像。	<ul style="list-style-type: none"> 智慧型手機已連接至其他裝置：智慧型手機和相機一次只能連接至一個裝置。中斷連接並重試。 附近有多個智慧型手機：嘗試重新連接。多個智慧型手機的存在可能會導致連接困難。 影像是在其他裝置上所建立：本相機可能無法上傳在其他裝置上所建立的影像。 影像為動畫：上傳動畫需要一些時間。打算在智慧型手機或平板裝置上顯示的動畫應當以 1280 × 720（HD）或更小的影格大小錄製。有關在相機上檢視照片的資訊，請訪問： http://app.fujifilm-dsc.com/en/camera_remote/



問題	解決方法
智慧型手機不顯示照片。	在 縮至SP用大小 (圖 8M) 中選擇 開 。選擇 關 將增加較大影像的上傳時間；此外，某些手機可能不會顯示超過特定尺寸的影像 (圖 154)。

其他





問題	解決方法
相機未作出反應。	<ul style="list-style-type: none"> • 相機暫時出現故障：取出電池後將其重新插入 (圖 22)。 • 電池電量已耗盡：將電池充電或插入充滿電的備用電池 (圖 26)。 • 相機被連接至無線區域網路：終止連接。 • 控制被鎖定：按住 MENU/OK 鈕解除對控制的鎖定 (圖 5)。
相機無法正常工作。	取出電池後將其重新插入 (圖 22)。如果仍有問題，請與 FUJIFILM 經銷商聯絡。
沒有聲音。	<ul style="list-style-type: none"> • 調整音量 (圖 144)。 • 將聲音與閃光燈 (圖 143) 選為 開。
時間及日期戳記。	<ul style="list-style-type: none"> • 時間及日期戳記不正確：設定相機時鐘 (圖 33、142)。 • 時間及日期戳記出現在照片上：時間及日期戳記無法刪除。若要避免戳記出現在新的照片上，請將 儲存資料設定 > 日期戳記 選為 關 (圖 151)。

警告訊息和顯示

螢幕中將出現下列警告訊息。





警告	說明
 (紅燈)	電池電量低。將電池充電或插入充滿電的備用電池。
 (閃爍紅燈)	電池電量已耗盡。將電池充電或插入充滿電的備用電池。
!AF (顯示為紅色並出現紅色對焦框)	相機無法對焦。請使用對焦鎖定對焦於相同距離的其他拍攝對象，然後重新構圖。
光圈或快門速度顯示為紅色	拍攝對象太亮或太暗，照片將會曝光過度或曝光不足。拍攝光線不足的拍攝對象時，使用閃光燈可獲得更多光線。
對焦錯誤	相機故障。請關閉相機電源再重新開啓。如果仍然顯示此訊息，請與 FUJIFILM 經銷商聯絡。
鏡頭控制錯誤	
關閉電源再重新開啓	
無卡	僅當插有記憶卡時才可釋放快門。請插入一張記憶卡。
卡未初始化	<ul style="list-style-type: none">• 記憶卡沒有格式化，或者記憶卡已在電腦或其他裝置上格式化：使用  格式化格式化記憶卡。• 記憶卡接點需要清潔：用柔軟的乾布清潔記憶卡的接點。如果仍顯示錯誤訊息，請格式化記憶卡。格式化後若仍顯示此訊息，請更換記憶卡。• 相機故障：與 FUJIFILM 經銷商聯絡。
鏡頭錯誤	關閉相機，取下鏡頭並清潔安裝表面，然後重新安裝鏡頭並開啓相機。如果仍有問題，請與 FUJIFILM 經銷商聯絡。

警告	說明
卡錯誤	<ul style="list-style-type: none"> • 記憶卡未針對相機使用進行格式化：格式化記憶卡。 • 記憶卡接點需要清潔或記憶卡已損壞：用柔軟的乾布清潔記憶卡的接點。如果仍顯示錯誤訊息，請格式化記憶卡。格式化後若仍顯示此訊息，請更換記憶卡。 • 不相容的記憶卡：使用相容的記憶卡。 • 相機故障：與 FUJIFILM 經銷商聯絡。
卡保護	記憶卡被鎖定。請解除該卡的鎖定。
無法連續儲存	沒有正確地格式化記憶卡。請使用相機格式化記憶卡。
 儲存媒體已滿	記憶卡已滿，無法記錄照片。刪除照片或插入一張有更多剩餘空間的記憶卡。
記錄錯誤	<ul style="list-style-type: none"> • 記憶卡錯誤或連接錯誤：重新插入記憶卡或將相機關閉並重新開啓。如果仍然顯示此訊息，請與 FUJIFILM 經銷商聯絡。 • 沒有足夠的剩餘儲存空間記錄其他照片：刪除照片或插入一張有更多剩餘空間的記憶卡。 • 記憶卡沒有格式化：格式化記憶卡。
畫面編號已滿	相機已用完畫面編號（目前畫面編號為 999-9999）。請格式化記憶卡並將 畫面計數功能 選為 歸零。拍攝一張照片將畫面編號重設為 100-0001，然後將 畫面計數功能 選為 連續。

警告	說明
讀取錯誤	<ul style="list-style-type: none"> 檔案已損壞或不是由本相機所建立：該檔案無法檢視。 記憶卡接點需要清潔：用柔軟的乾布清潔記憶卡的接點。如果仍顯示錯誤訊息，請格式化記憶卡。格式化後若仍顯示此訊息，請更換記憶卡。 相機故障：與 FUJIFILM 經銷商聯絡。
畫面保護	試圖刪除或旋轉受保護照片。請取消保護並重試。
無法裁切	照片已損壞或不是由本相機所建立。
DPOF 文件錯誤	預設列印最多可包含 999 張照片。請將您要列印的其他照片複製到另一張記憶卡中，並重新建立一個預設列印。
無法旋轉	所選照片無法旋轉。
 無法旋轉	動畫無法旋轉。
無法設定 DPOF	該照片無法使用 DPOF 進行列印。
 無法設定 DPOF	無法使用 DPOF 列印動畫。
 無法執行	消除紅眼無法套用於動畫。
 無法執行	消除紅眼無法套用於使用其他裝置建立的照片。
!	關閉相機並待其降溫。在該警告顯示時所拍照片中斑點可能會增加。

記憶卡容量

下表列出了不同影像尺寸下的可拍攝時間或可拍攝照片數量。所有數據都是近似值；檔案大小也因拍攝場景的不同而異，因此可儲存檔案數量將產生較大變化。可拍攝的影像數量或剩餘時間長度在相等比率下可能不會減少。

		容量	8 GB		16 GB	
			FINE	NORMAL	FINE	NORMAL
照片	 3:2		660	1060	1330	2120
	RAW (未壓縮)		180		370	
動畫	 2160/15P		9 分鐘		20 分鐘	
	 1080/59.94P、50P、24P、23.98P		26 分鐘		54 分鐘	
	 720/59.94P、50P、24P、23.98P		51 分鐘		105 分鐘	

1 請使用 UHS 速度為 3 級或以上的記憶卡。

2 單個動畫長度不能超過 30 分鐘。

 雖然檔案大小達到 4 GB 時動畫錄製將繼續進行而不會中斷，但隨後拍攝的動畫片段將錄製為一個必須單獨進行檢視的單獨檔案。

技術規格

系統

型號 FUJIFILM X-A5

產品編號 FF170003

可記錄畫素 約 2420 萬

影像感應器 23.5 mm × 15.7 mm (APS-C 格式)，CMOS (互補性金屬氧化物半導體元件) 正方形畫素影像感應器，含基本色彩原色濾鏡

儲存媒體 FUJIFILM 建議使用的 SD/SDHC/SDXC 記憶卡

記憶卡插槽 SD 記憶卡插槽 (UHS-1)

檔案系統 遵循相機檔案系統設計規則 (DCF)、Exif 2.3 以及數位預設列印格式 (DPOF)

檔案格式

- 靜態照片：Exif 2.3 JPEG (壓縮)；RAW (原始 RAF 格式，需要專用軟體)；RAW+JPEG 可用
- 動畫：H.264 標準 (帶立體聲，MOV)

影像尺寸	L 3:2 (6000 × 4000)	L 16:9 (6000 × 3376)	L 1:1 (4000 × 4000)
	M 3:2 (4240 × 2832)	M 16:9 (4240 × 2384)	M 1:1 (2832 × 2832)
	S 3:2 (3008 × 2000)	S 16:9 (3008 × 1688)	S 1:1 (2000 × 2000)

RAW (6000 × 4000)

L 全景照片：豎直 (2160 × 9600) / 橫向 (9600 × 1440)

M 全景照片：豎直 (2160 × 6400) / 橫向 (6400 × 1440)

鏡頭卡口 FUJIFILM X 卡口

感光度

- 靜態照片：標準輸出感光度相當於 ISO 200–12800 (以 1/3 EV 為等級)；自動；擴展輸出感光度相當於 ISO 100、25600 或 51200
- 動畫：標準輸出感光度相當於 ISO 400–6400 (以 1/3 EV 為等級)；自動

測光 256 區 TTL 測光；多重、點、平均

曝光控制 程式自動 AE (帶程式切換)、快門優先 AE、光圈優先 AE、手動曝光



曝光補償

- 靜態照片：-5 EV 至 +5 EV；以 1/3 EV 為等級
- 動畫：-2 EV 至 +2 EV；以 1/3 EV 為等級

快門速度

- **機械快門**
 - 模式 P：4 秒至 $\frac{1}{4000}$ 秒
 - 其他模式：30 秒至 $\frac{1}{4000}$ 秒
 - B 快門：最長 60 分鐘
- **電子快門**
 - 模式 P：4 秒至 $\frac{1}{16000}$ 秒
 - 模式 A：30 秒至 $\frac{1}{16000}$ 秒
 - 模式 S/M：30 秒至 $\frac{1}{32000}$ 秒
- **機械+電子**
 - 模式 P：4 秒至 $\frac{1}{16000}$ 秒
 - 模式 A：30 秒至 $\frac{1}{16000}$ 秒
 - 模式 S/M：30 秒至 $\frac{1}{32000}$ 秒
 - B 快門：最長 60 分鐘

連拍

模式	影格速率 (fps)	每次連拍的張數
	6.0	最多約 10 張
	3.0	最多約 50 張

! 影格速率根據拍攝條件以及所記錄影像數量的不同而異。此外，每次連拍的影格速率和拍攝張數可能根據所用記憶卡類型的不同而異。

對焦

- **模式**：單一或連續自動對焦、透過對焦環進行的手動對焦、AF+MF
- **對焦區域選擇**：單一點、區、廣角/跟蹤
- **自動對焦系統**：智慧型混合自動對焦（TTL 對比偵測自動對焦/相位偵測自動對焦），帶 AF 輔助燈

白平衡

自定、色溫選擇、自動、直射陽光、陰天、晝光螢光燈、暖白螢光燈、冷白螢光燈、白熱燈、水中

自拍

關、2 秒、10 秒、臉部自動快門、微笑、朋友、組



































閃光燈

- **類型**：手動彈出式閃光燈組件
- **閃光指數**：約為 5.7（ISO 200，m）、4（ISO 100，m）

閃光燈模式

自動、強制閃光、關閉、慢速同步、後簾同步、命令（消除紅眼關）；自動+消除紅眼、強制閃光+消除紅眼、關閉、慢速同步+消除紅眼、後簾同步+消除紅眼、命令（消除紅眼關）

系統

熱靴	配件熱靴帶 TTL 接點														
同步接點	X 接點；支援高達 $\frac{1}{180}$ 秒的同步速度														
同步終端	—														
觀景窗	—														
LCD 螢幕	固定式 3.0 英吋/7.6 cm，1040000 點彩色觸控式 LCD 螢幕，可傾斜														
動畫	<ul style="list-style-type: none"> 帶立體聲的動畫 <table border="1" data-bbox="336 390 880 521"> <tr> <td> 2160/15P</td> <td> 1080/59.94P</td> <td> 720/59.94P</td> </tr> <tr> <td></td> <td> 1080/50P</td> <td> 720/50P</td> </tr> <tr> <td></td> <td> 1080/24P</td> <td> 720/24P</td> </tr> <tr> <td></td> <td> 1080/23.98P</td> <td> 720/23.98P</td> </tr> </table> 無聲 HD 高速動畫 <ul style="list-style-type: none"> 1.6 ×  59.94P  100P 2 ×  50P  100P 3.3 ×  29.97P  100P 4 ×  25P  100P 			 2160/15P	 1080/59.94P	 720/59.94P		 1080/50P	 720/50P		 1080/24P	 720/24P		 1080/23.98P	 720/23.98P
 2160/15P	 1080/59.94P	 720/59.94P													
	 1080/50P	 720/50P													
	 1080/24P	 720/24P													
	 1080/23.98P	 720/23.98P													

輸入/輸出終端

數位輸入/輸出	USB 2.0 高速 微型 USB 連接孔（微型 B）
HDMI 輸出	HDMI 微型連接孔（D 型）
麥克風/ 遙控器連接孔	φ 2.5 mm 3 極迷你插孔

電源/其他

電源	NP-W126S 可充電式電池
相機尺寸 (W × H × D)	116.9 mm × 67.7 mm × 40.4 mm（31.6 mm 不包括突起部分，從相機最薄處測得）
相機重量	約 311 g，不包括電池、配件和記憶卡
拍攝重量	約 361 g，包括電池和記憶卡
使用條件	<ul style="list-style-type: none"> 溫度：0 °C 至 +40 °C 濕度：10% 至 80%（無凝結現象）

電源/其他

電池壽命

- **電池種類**：NP-W126S（相機隨附的電池類型）（使用充滿電的電池和 XF 35 mm f/1.4 R 鏡頭大約可拍攝的張數）

可拍攝張數（近似值）

450

模式	錄製動畫時的實際 電池壽命	錄製動畫時的持續 電池壽命
4K	約 90 分鐘	約 150 分鐘
HD	約 100 分鐘	約 170 分鐘

CIPA 標準，使用相機隨附的電池和 SD 記憶卡所測量。

附註：使用電池時的可拍攝張數隨電池電量的多少而變化，並且在低溫環境下有所下降。

無線傳輸器

無線區域網路

標準 IEEE 802.11b/g/n（標準無線協定）

- 操作頻率
（中心頻率）
- **日本、中國**：2412 MHz–2472 MHz（13 頻道）
 - **其他國家或地區**：2412 MHz–2462 MHz（11 頻道）

訪問協議 基礎結構模式

Bluetooth®

標準 Bluetooth 4.1 版（Bluetooth 低功耗）

操作頻率
（中心頻率） 2402 MHz–2480 MHz

NP-W126S 可充電式電池

額定電壓	7.2 V 直流電
額定容量	1260 mAh
操作溫度	0 °C 至 +40 °C
尺寸 (W × H × D)	36.4 mm × 47.1 mm × 15.7 mm
重量	約 47 g

AC 電源轉換器**AC-5VF**

額定輸入	100 V–240 V 交流電，50/60 Hz
輸入容量	11.6 VA (100 V)、15.5 VA (240 V)
額定輸出	5.0 V 直流電，1000 mA
操作溫度	0 °C 至 +40 °C
重量	約 32 g (僅 AC 電源轉換器)

AC-5VG

額定輸入	100 V–240 V 交流電，50/60 Hz
輸入容量	10.5 VA (100 V)、11.9 VA (240 V)
額定輸出	5.0 V 直流電，1000 mA
操作溫度	0 °C 至 +40 °C
重量	約 26 g ± 15%

重量和體積根據出售國或銷售地的不同而異。標籤、選單及其他顯示可能與相機實際顯示不同。

 規格和效能可能變更而不另行通知。FUJIFILM 公司對於本手冊中可能存在的錯誤不承擔任何責任。產品外觀可能與本手冊中描述的有所不同。

FUJIFILM

FUJIFILM Corporation

7-3, AKASAKA 9-CHOME, MINATO-KU, TOKYO 107-0052, JAPAN

http://www.fujifilm.com/products/digital_cameras/index.html

