

FUJIFILM

DIGITAL CAMERA

X-A5

Podręcznik użytkownika

Wprowadzenie

Dziękujemy za zakup tego produktu. Przed rozpoczęciem użytkowania aparatu dokładnie i ze zrozumieniem przeczytaj niniejszy podręcznik. Przechowywać podręcznik w miejscu, w którym będzie on czytany przez wszystkich, którzy używają produktu.

Aby uzyskać najnowsze informacje

Najnowsze wersje podręczników są dostępne na stronie:

<http://fujifilm-dsc.com/en-int/manual/>



Strona jest dostępna nie tylko z komputera, ale również ze smartfonów i tabletów.



Aby uzyskać informacje na temat aktualizacji oprogramowania sprzętowego, wejdź na stronę:

http://www.fujifilm.com/support/digital_cameras/software/





Rozdział Index

Lista menu	iv
1 Przed rozpoczęciem	1
2 Pierwsze kroki	19
3 Podstawy fotografowania i odtwarzania	35
4 Nagrywanie i odtwarzanie filmów	41
5 Robienie zdjęć	47
6 Menu fotografowania	97
7 Odtwarzanie i menu odtwarzania	123
8 Menu ustawień	141
9 Skrót	157
10 Urządzenia peryferyjne i akcesoria opcjonalne	163
11 Połączenia	169
12 Uwagi techniczne	181





































Lista menu

Opcje menu aparatu są wymienione poniżej.

Manu fotografowania

Dostosuj ustawienia podczas fotografowania lub nagrywania filmów.

















 Patrz strona 97, aby uzyskać szczegóły.

MENU FOTOGRAFOWANIA		MENU FOTOGRAFOWANIA	
 PROGRAMY	98	 DOTKNIJ I POWIĘKSZ	112
 FILTR ZAAWANS.	98	 UST. ADAPT.	113
 USTAWIENIA AF/MF	98	 RÓB ZDJ. BEZ OBIEKTYWU	115
 TYP WYZWALACZA	101	 MF ASSIST	115
 CZUŁOŚĆ ISO	102	 FOTOMETRIA	115
 ROZMIAR ZDJĘCIA	103	 SPRZĘŻ. AN I OBSZ. OSTR.	116
 JAKOŚĆ ZDJĘCIA	104	 LAMPA BŁYSKOWA USTAWIENIA	116
 ZAKRES DYNAMICZNY	105	 KONFIGURAC. FILMU	117
 SYMULACJA FILMU	106	 TRYB STAB. OBRAZU	120
 BKT Z SYMULACJĄ FILMU	107	 STABIL. OBRAZU CYFR.	120
 SAMOWYZWALACZ	107	 KOMUN. BEZPRZEW.	121
 ZDJ. W ODST.CZAS.	108	 TYP MIGAWKI	121
 TRYB FILMU POKLATKOWEGO	109	 USTAWIENIE ELEK. ZOOMU	122
 BALANS BIELI	110		
 KOLOR	110		
 WYOSTRZENIE	110		
 PODŚWIETL TON	110		
 PRZYCIEMNIJ TON	111		
 REDUKCJA ZAKŁÓCEŃ	111		
 DŁUGA EKSPOZ. RZ	111		
 USTAWIENIA AE BKT	112		
 TRYB EKRANU DOTYKOWEGO	112		

Menu odtwarzania

Dostosuj ustawienia odtwarzania.



















 Patrz strona 129, aby uzyskać szczegóły.

MENU ODTWARZANIA			MENU ODTWARZANIA		
	ŻĄDANIE TRANSFERU OBRAZU	129		OBRÓT ZDJĘCIA	135
	KOMUN. BEZPRZEW.	130		USUWANIE CZRW OCZU	136
	KONWERSJA RAW	130		POKAZ SLAJDÓW	136
	KASUJ	132		POMOC FOTOKSIĄŻKI	137
	KADROWANIE	134		AUTOMAT. ZAPIS PC	138
	ZMIEŃ ROZMIAR	134		ZAMÓWIENIE (DPOF)	139
	CHROŃ	135		WYDRUK NA DRUK. instax	140
				WSPÓŁ. PROPORCJI	140

Menu ustawień

Wyreguluj podstawowe ustawienia aparatu.

 Patrz strona 141, aby uzyskać szczegóły.

USTAWIENIA			USTAWIENIA		
	DATA/CZAS	142		USTAWIENIA PRZYCIŚNIKA	148
	RÓŻNICA CZASU	142		KRĄG OSTROŚCI	148
	言語/LANG.	142		USTAW. EKRANU DOTYKOWEGO	148
	RESETUJ	143		ZARZĄDZ. ZASILAN.	149
	DŹWIĘK I LAMPA	143		CZYSZCZENIE CZUJNIKA	149
	KONFIG. DŹWIĘKU	144		KONF. ZAP. DANYCH	150
	KONFIG. EKRANU	145		PRZESTRZEŃ KOLORU	151
				USTAWIENIA POŁĄCZENIA	152
				FORMATOWANIE	155



Spis treści

Wprowadzenie	ii
Aby uzyskać najnowsze informacje	ii
Lista menu	iv
Manu fotografowania.....	iv
Menu odtwarzania.....	v
Menu ustawień	v
Dołączone akcesoria	xiv
Informacje o tej instrukcji	xv
Symbole i konwencje.....	xv
Terminologia.....	xv

1 Przed rozpoczęciem 1

Części aparatu	2
Pokrętko trybu	4
Wybierak.....	5
Tabliczka z numerem seryjnym.....	5
Pokrętki sterowania	6
Kontrolka.....	7
Monitor LCD.....	7
Wyświetlacze aparatu.....	8
Monitor LCD	8
Regulacja jasności wyświetlacza	10
Przycisk DISP/BACK (WYŚW./WSTECZ)	10
Ustawienia osobiste widoku standardowego	11
Używanie menu.....	13
Tryb ekranu dotykowego.....	14
Elementy sterowania dotykowego fotografowania.....	14
Sterowanie dotykowe odtwarzania	18

2 Pierwsze kroki 19

Mocowanie paska na ramię.....	20
Mocowanie obiektywu	21
Wkładanie akumulatora i karty pamięci	22
Zgodne karty pamięci	25
Ładowanie akumulatora.....	26

Włączanie i wyłączenie aparatu	29
Sprawdzanie Mocy Baterii	30
Podstawowe ustawienia	31
Wybór innego języka	33
Zmiana czasu i daty	33

3 Podstawy fotografowania i odtwarzania **35**

Robienie zdjęć	36
▶ Przeglądanie zdjęć	38
🗑 Usuwanie zdjęć	39

4 Nagrywanie i odtwarzanie filmów **41**

🎥 Nagrywanie filmów	42
Regulacja ustawień filmu	44
▶ Wyświetlanie filmów	45

5 Robienie zdjęć **47**







Wybór trybu fotografowania	48
📷 ⁺ ZAAWANS. SR AUTO	48
Automatyka programowa (P)	49
Automatyka z preselekcją czasu otwarcia migawki (S)	50
Automatyka z preselekcją przysłony (A)	52
Ręczny dobór ekspozycji (M)	53
📺 PANORAMA	56
SP PROGRAMY / 📷 / 📷 / 📷 / 📷	59
Adv. FILTR ZAAWANS.	62
Autofokus	64
Tryb ostrości	65
Opcje autofokusa (Tryb AF)	67
Wybór punktu ostrości	69
Ręczne ustawianie ostrości	73
Kontrola ostrości	74
☑ Kompensacja ekspozycji	75
Blokada ostrości/ekspozycji	76
Przyciski AF-L i AE-L	76

WB Balans bieli	77
BALANS BIELI.....	78
Niestandardowy balans bieli	79
K : Temperatura kolorów	80
Używanie samowyzwalacza	81
2 SEK/10 SEK.....	82
AUTOM. MIGAWKA TWARZY	83
UŚMIECH	83
ZNAJ.....	84
GRUPA	84
Bracketing (zmiana parametrów)	85
BKT Z AE.....	86
ISO ISO BKT	86
BKT Z SYMULACJĄ FILMU	86
WB BKT BAL. B.....	86
DR BKT Z DYNAM. ZM. ZAKR.....	87
HDR.....	87
Zdjęcia seryjne (tryb serii)	88
ZDJĘCIA SERYJNE.....	89
4K	90
Korzystanie z lampy błyskowej	94
Autoportrety.....	96

6 Menu fotografowania **97**



MENU FOTOGRAFOWANIA (/ / / /).....	98
PROGRAMY	98
FILTR ZAAWANS.....	98
USTAWIENIA AF/MF	98
OBSZAR OSTROŚCI.....	98
TRYB OSTROŚCI	98
TRYB AF	98
PRIORYTET ZWOLN./OSTROŚCI	99
AF+MF	99
UST. WYKRYW. TWARZY/OCZU	100
PRE-AF	101
OŚWIETLACZ AF	101

	TYP WYZWALACZA.....	101
	CZUŁOŚĆ ISO.....	102
	ROZMIAR ZDJĘCIA	103
	JAKOŚĆ ZDJĘCIA	104
	ZAKRES DYNAMICZNY.....	105
	SYMULACJA FILMU.....	106
	BKT Z SYMULACJĄ FILMU.....	107
	SAMOWYZWALACZ.....	107
	ZDJ. W ODSZCZAS.	108
	TRYB FILMU POKLATKOWEGO.....	109
	BALANS BIELI	110
	KOLOR.....	110
	WYOSTRZENIE	110
	PODŚWIETL TON.....	110
	PRZYCIEMNIJ TON.....	111
	REDUKCJA ZAKŁÓCEŃ	111
	DŁUGA EKSP. RZ.....	111
	USTAWIENIA AE BKT	112
	USTAWIENIA RAMEK/KROK	112
	1 RAMKA/CIĄGŁA.....	112
	USTAWIENIA SEKWENCJI	112
	TRYB EKRANU DOTYKOWEGO	112
	DOTKNIJ I POWIĘKSZ	112
	UST. ADAPT.....	113
	RÓB ZDJ. BEZ OBIEKTYWU	115
	MF ASSIST.....	115
	FOTOMETRIA.....	115
	SPRZĘŻ. AN I OBSZ. OSTR.....	116
	LAMPY BŁYSKOWE USTAWIENIA.....	116
	TRYB LAMPY BŁYSKOWEJ	116
	KOREKCJA BŁYSKU	116
	USUWANIE CZRW OCZU	116















 KONFIGURAC. FILMU	117
TRYB FILMU	117
WYS. PRĘDKOŚĆ FILMU HD	117
CZUŁOŚĆ ISO FILMOWANIA	118
TRYB OSTROŚCI	118
TRYB AF	118
WYJŚCIE HDMI WYŚW. INFO.	118
ODTWARZANIE FILMÓW 4K	119
KONTROLA NAGRYWANIA HDMI	119
REGUL. POZ. MIKR.	119
MIKR./ZDALNE WYZW.	119
 TRYB STAB. OBRAZU	120
 STABIL. OBRAZU CYFR.	120
 KOMUN. BEZPRZEW.	121
 TYP MIGAWKI	121
 USTAWIENIE ELEK. ZOOMU	122





7 Odtwarzanie i menu odtwarzania 123

Ekran odtwarzania	124
Przycisk DISP/BACK (WYŚW./WSTECZ)	125
Wyświetlanie zdjęć	127
Odtwarzanie z przybliżeniem	128
Odtwarzanie wielu zdjęć	128
Menu odtwarzania ( /  / )	129
 ŻĄDANIE TRANSFERU OBRAZU	129
 KOMUN. BEZPRZEW.	130
 KONWERSJA RAW	130
 KASUJ.	132
 KADROWANIE	134
 ZMIENŃ ROZMIAR	134
 CHROŃ.	135
 OBRÓT ZDJĘCIA	135
 USUWANIE CZRW OCZU	136
 POKAZ SLAJDÓW	136
 POMOC FOTOKSIĄŻKI	137
 AUTOMAT. ZAPIS PC	138

 ZAMÓWIENIE (DPOF).....	139
 WYDRUK NA DRUK. instax	140
 WSPÓŁ. PROPORCJI	140

8 Menu ustawień **141**

Menu ustawień ( /  / ).....	142
 DATA/CZAS.....	142
 RÓŻNICA CZASU	142
 言語 / LANG.	142
 RESETUJ.....	143
 DŹWIĘK I LAMPA.....	143
 KONFIG. DŹWIĘKU	144
ZMIANA GŁOŚNOŚCI	144
GŁOŚNOŚĆ MIGAWKI.....	144
DŹWIĘK MIGAWKI	144
POZIOM DŹWIĘKU	144
 KONFIG. EKRANU	145
WYŚWIETLANIE.....	145
PODG. NAŚW. W MAN.	145
JASNOŚĆ LCD	145
KOLOR LCD.....	145
PODGLĄD EFEKTU ZDJĘCIA	146
WSPOM. KADR.	146
AUT. OBR. OBRAZU	147
PODGLĄD OSTROŚCI.....	147
JEDN. SKALI ODL.	147
USTAW. SPECJ. WYŚ.....	147
 USTAWIENIA PRZYCIŚKU	148
UST. FUNKCJI (Fn).....	148
EDYTUJ/ZAPISZ SZ. MENU	148
 KRĄG OSTROŚCI.....	148
 USTAW. EKRANU DOTYKOWEGO	148
 ZARZĄDZ. ZASILAN.	149
WYŁĄCZENIE PO:.....	149
WYSOKA WYDAJNOŚĆ	149

 CZYSZCZENIE CZUJNIKA.....	149
 KONF. ZAP. DANYCH	150
NUMERACJA ZDJĘĆ.....	150
ZAPISZ ORG. OBRAZ.....	150
EDYT. NAZWĘ PLIKU.....	151
DATOWNIK	151
 PRZESTRZEŃ KOLORU.....	151
 USTAWIENIA POŁĄCZENIA.....	152
USTAWIENIA Bluetooth.....	152
USTAWIENIA PC AU ZAP	153
USTAW. POŁ. Z DR. instax.....	153
USTAWIENIA OGÓLNE.....	154
INFORMACJE.....	154
RESETUJ UST. BEZPRZEWODOWE.....	154
 FORMATOWANIE.....	155

9 Skróty **157**

Opcje skrótów	158
Przycisk Q (szybkie menu)	159
Ekran szybkiego menu	159
Wyświetlanie i zmiana ustawień	160
Edycja szybkiego menu.....	161
Przyciski Fn (funkcyjne)	162
Przypisywanie funkcji do przycisku funkcyjnego.....	162

10 Urządzenia peryferyjne i akcesoria opcjonalne **163**

Obiektywy	164
Części obiektywu	164
Zoom sterowany elektrycznie.....	165
Zdejmowanie pokrywek obiektywu.....	165
Obiektywy z osłonami przeciwsłonecznymi.....	165
Obiektywy z pierścieniami przysłony.....	166
Obiektywy z przełącznikami O.I.S. (optycznej stabilizacji obrazu).....	166
Obiektywy z ręczną regulacją ostrości.....	167
Dbanie o obiektyw.....	168

11	Połączenia	169
	Wyjście HDMI.....	170
	Podłączanie do urządzeń HDMI.....	170
	Fotografowanie.....	171
	Odtwarzanie.....	171
	Bezprzewodowe przesyłanie danych	172
	Smartfony i tablety: FUJIFILM Camera Remote.....	172
	Smartfony i tablety: Parowanie Bluetooth®	173
	Smartfony i tablety: Wi-Fi.....	173
	Komputery: FUJIFILM PC AutoSave.....	174
	Komputery: Połączenia bezprzewodowe.....	174
	Podłączanie do komputerów za pomocą USB	175
	Windows (MyFinePix Studio).....	175
	Mac OS X/macOS.....	175
	RAW FILE CONVERTER EX 2.0.....	175
	Podłączanie aparatu.....	176
	Drukarki instax SHARE.....	178
	Nawiązywanie połączenia.....	178
	Drukowanie zdjęć.....	179
12	Uwagi techniczne	181
	Akcesoria firmy FUJIFILM	182
	Oprogramowanie firmy FUJIFILM	186
	FUJIFILM Camera Remote	186
	FUJIFILM PC AutoSave	186
	MyFinePix Studio.....	186
	RAW FILE CONVERTER EX 2.0.....	186
	Dla własnego bezpieczeństwa.....	187
	Pielęgnacja produktu	196
	Czyszczenie przetwornika obrazu	197
	Aktualizacje oprogramowania sprzętowego.....	198
	Sprawdzanie wersji oprogramowania sprzętowego.....	198
	Rozwiązywanie problemów.....	199
	Komunikaty i ekrany ostrzegawcze.....	205
	Pojemność kart pamięci	208
	Dane techniczne.....	209

Dołączone akcesoria

Poniższe akcesoria zostały dołączone do aparatu:

- Akumulator NP-W126S
- Ładowarka AC-5VF/AC-5VG
- Adapter sieciowy (Kształt adaptera różni się w zależności od regionu sprzedaży.)
- Pokrywka bagnetu korpusu
- Kabel USB
- Pasek na ramię
- *Podręcznik użytkownika* (ten podręcznik)



Jeśli zakupiony został zestaw z obiektywem, należy sprawdzić, czy w zestawie znajduje się obiektyw.

Informacje o tej instrukcji

W niniejszym podręczniku opisano instrukcje aparatu cyfrowego FUJIFILM X-A5. Przed rozpoczęciem użytkowania dokładnie i ze zrozumieniem przeczytaj podręcznik.

Symbole i konwencje

W niniejszym podręczniku zastosowano następujące symbole:



Informacje, które należy przeczytać, aby zapobiec uszkodzeniu produktu.



Dodatkowe informacje, które mogą być przydatne podczas użytkowania produktu.



Strony, na których można znaleźć powiązane informacje.

Menu i inne informacje tekstowe widoczne na wyświetlaczu są **pogrubione**. Ilustracje mają wyłącznie charakter poglądowy, rysunki mogą być uproszczone, a zdjęcia nie muszą być wykonane z użyciem modelu aparatu opisanego w tej instrukcji.

Terminologia

Opcjonalne karty pamięci SD, SDHC i SDXC aparat używa do przechowywania zdjęć, określane są jako „karty pamięci”. Monitor LCD może być określany jako „LCD”.

Przed rozpoczęciem



Części aparatu

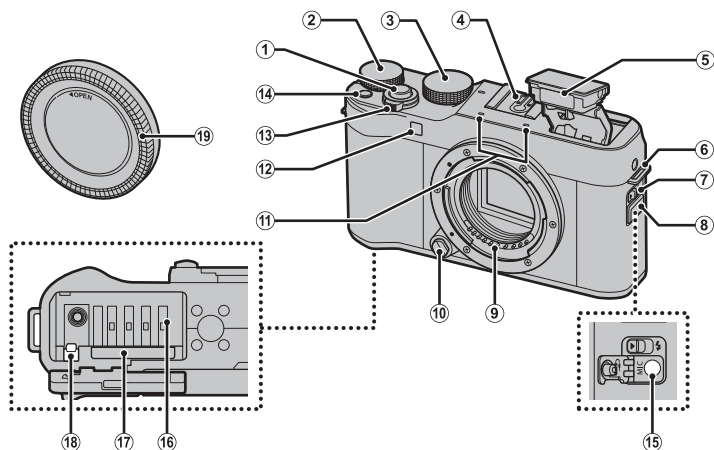

① Spust migawki	37	⑪ Mikrofon	42, 119
② Główne pokrętko sterowania	6	⑫ Dioda wspomagająca autofokusa	36, 101
③ Pokrętko trybu	4, 36, 48	Dioda samowyzwalacza	81, 107
④ Gorąca stopka	184	⑬ Włłącznik (przełącznik ON/OFF)	29
⑤ Lampa błyskowa	94, 116	⑭ Przycisk Fn (funkcja)	162
⑥ Ucho na pasek	20	⑮ Złącze mikrofonu/zdalnego wyzw. migawki ($\varnothing 2,5$ mm)	42, 51, 55
⑦ Przełącznik \downarrow (podnoszenie lampy błyskowej)	94	⑯ Komora akumulatora	22
⑧ Pokrywka gniazda	42, 51, 55	⑰ Gniazdo karty pamięci	22
⑨ Styki sygnałowe obiektywu	21, 164	⑱ Zatrząsk akumulatora	24
⑩ Przycisk zwalniający obiektyw	21	⑲ Pokrywka bagnetu korpusu	21

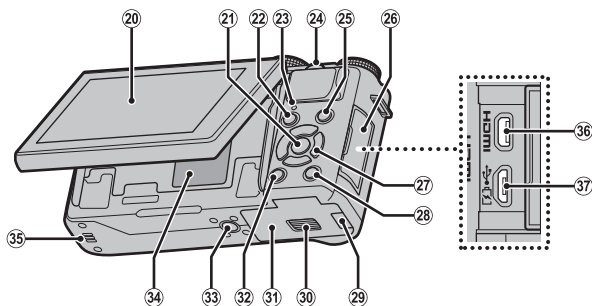

- | | | | |
|----|---|----|---|
| 20 | Monitor LCD..... 7, 8
Ekran dotykowy..... 14, 112, 148 | 29 | Pokrywa kanału kabla złącza prądu stałego..... 22 |
| 21 | Przycisk MENU/OK 5, 13
Przycisk (blokada sterowania)
(naciśnij i przytrzymaj)..... 5, 9 | 30 | Zatrząsk pokrywy komory akumulatora..... 22 |
| 22 | Przycisk (odtwarzanie)..... 38 | 31 | Pokrywa komory akumulatora..... 22 |
| 23 | Kontrolka..... 7 | 32 | Przycisk DISP (wyświetlacz)/ BACK (wstecz)
..... 10, 125 |
| 24 | Pomocnicze pokrętko sterowania..... 6, 127 | 33 | Mocowanie statywu |
| 25 | Przycisk (nagrywanie filmów)..... 42 | 34 | Tabliczka z numerem seryjnym..... 5 |
| 26 | Pokrywa złącza..... 51, 55, 170, 176 | 35 | Głośnik..... 45, 144 |
| 27 | Wybierak..... 5 | 36 | Złącze micro HDMI (typu D)..... 170 |
| 28 | Przycisk Q (szybkie menu)..... 159
Przycisk konwersji plików RAW
(tryb odtwarzania)..... 130 | 37 | Złącze micro USB (Micro-B)
USB 2.0..... 51, 55, 176 |

Pokręćło trybu

Aby wybrać tryb fotografowania, obracaj pokrętle, aż ikonażądanego trybu zostanie ustawiona na wskaźnik.

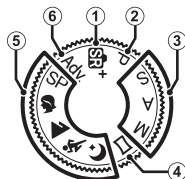

Tryb	Opis	
① SR+ (ZAAWANS. SR AUTO)	Aparat automatycznie dostosowuje ustawienia do scenerii.	48
② P (PROGRAM AE)	Przysłonę i czas otwarcia migawki można regulować przy pomocy zmiany programu.	49
③ S (PREF. CZASU) A (PREF. PRZYSŁÓ) M (RĘCZNY)	Wybierz ten tryb, aby uzyskać pełną kontrolę nad ustawieniami aparatu, w tym nad przysłoną (M i A) i/lub czasem otwarcia migawki (M i S).	50 52 53
④ ☐ (PANORAMA)	Aby utworzyć zdjęcie panoramiczne, postępuj zgodnie z instrukcjami wyświetlanymi na ekranie.	56
⑤ SP (PROGRAMY) ☀/▲/🌧/☾	Wybierz program odpowiedni dla fotografowanego obiektu lub warunków fotografowania, a aparat zajmie się resztą.	59
⑥ Adv. (FILTR ZAAWANS.)	Rób zdjęcia z efektem filtra.	62

Wybierak

Używaj przycisków ▲▼◀▶ do wyróżnienia pozycji lub uzyskiwania dostępu do funkcji aparatu.

- ① Przesuń kursor do góry (▲)
Przycisk **AF** (autofokus).....69
Przycisk **🗑️** (usuń) (tryb odtwarzania).....39
- ② Przesuń kursor w prawo (▶)
Przycisk **WB** (balans bieli).....77
- ③ Przesuń kursor w dół (▼)
Przycisk **📷** (zdjęcia seryjne).....85, 88
- ④ Przesuń kursor w lewo (◀)
Przycisk **🕒** (samowyzwalacz).....81
- ⑤ Przycisk **MENU/OK**.....13, 97, 129, 141

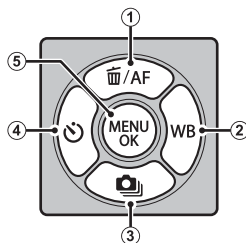

Blokada sterowania

Aby uniknąć przypadkowego użycia wybieraka oraz przycisku **Q** podczas robienia zdjęć, należy przycisnąć **MENU/OK** do czasu aż zostanie wyświetlony **🔒**. Te elementy sterujące można odblokować, naciskając **MENU/OK**, aż zniknie z wyświetlacza **🔒**.

Tabliczka z numerem seryjnym

Nie usuwaj tabliczki z numerem seryjnym, która zawiera identyfikator FCC ID, znak KC, numer seryjny i inne ważne informacje.

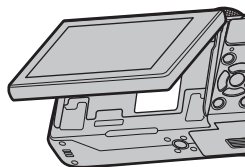

Pokręta sterowania

Główne i pomocnicze pokręta sterowania służą do wykonywania czynności wymienionych poniżej.

Główne pokręta sterowania



Obracaj

- Kompensacja ekspozycji
- Wybierz czas otwarcia migawki
- Dostosuj ustawienia w szybkim menu
- Oglądaj inne zdjęcia w trakcie odtwarzania

Pomocnicze pokręta sterowania



Obracaj

- Zmiana programu
- Wybierz czas otwarcia migawki
- Dostosuj przysłonę ¹
- Dostosuj ustawienia zoomu sterowanego elektrycznie, gdy monitor jest obrócony o 180° w celu wykonywania autoportretów (tzw. „selfie”) ²
- Dostosuj ustawienia w szybkim menu
- Przybliżaj lub oddalaj podczas odtwarzania pełnoklatkowego lub odtwarzania wielu zdjęć



Naciśnij

- Wykonaj zbliżenie na wybrany punkt ostrości
- W trybie ręcznego ustawiania ostrości naciśnij i przytrzymaj, aby wybrać opcję **MF ASSIST**
- Wyzwól migawkę, gdy monitor jest obrócony o 180° do autoportretów
- Przybliżaj aktywny punkt ostrości podczas odtwarzania

1 Ustaw przysłonę przy pomocy pierścienia przysłony.

2 Podłączony jest obiektyw z zoomem sterowanym elektrycznie i **WŁ.** jest wybrane dla **USTAWIENIE ELEK. ZOOMU.**

Kontrolka

Kontrolka informuje o stanie aparatu w następujący sposób:

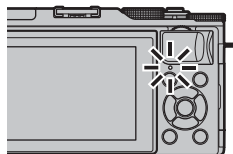



Kontrolka	Stan aparatu
Świeci na zielono	Ostrość zablokowana.
Miga na zielono	Ostrzeżenie o ostrości lub powolnym czasie otwarcia migawki. Można zrobić zdjęcie.
Miga na zielono i pomarańczowo	Zapisywanie zdjęć. Można robić dalsze zdjęcia.
Świeci na pomarańczowo	Zapisywanie zdjęć. W tej chwili nie można robić kolejnych zdjęć.
Miga na pomarańczowo	Ładowanie lampy błyskowej; jeśli w tym czasie zostanie zrobione zdjęcie, lampa błyskowa nie zadziała.
Miga na czerwono	Błąd obiektywu lub pamięci.

 Ostrzeżenia mogą być również widoczne na wyświetlaczu.

Monitor LCD

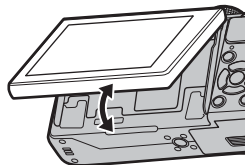
Monitor LCD można odwracać w celu wykonywania autoportretów ( 96) lub przechylać w celu ułatwienia oglądania jego zawartości, ale zachowaj ostrożność, aby nie doszło do ściśnięcia palców lub jakichś przedmiotów między monitorem a korpusem aparatu i unikaj dotykania przewodów za monitorem. Dotyknięcie przewodów może spowodować usterkę aparatu.



 Monitor LCD pełni również funkcję ekranu dotykowego ( 14).

Wyświetlacze aparatu

W tym rozdziale omówione są wskaźniki, które mogą być wyświetlane podczas robienia zdjęć.

! W celach ilustracyjnych ekrany są przedstawione z wyświetlonymi wszystkimi wskaźnikami.

1 Monitor LCD

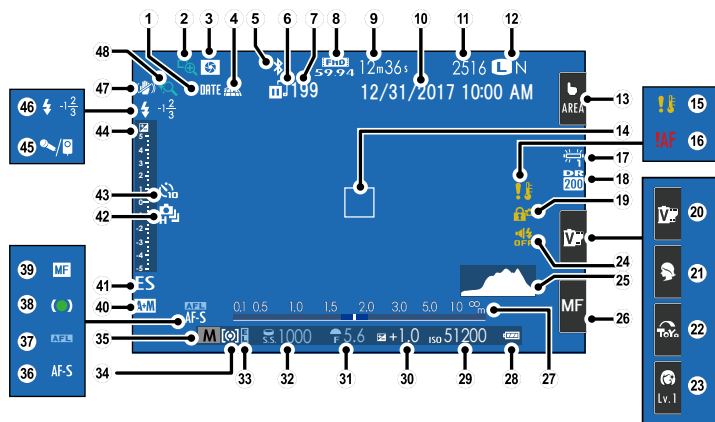

① Datownik.....	151	②⑥ Tryb ostrości ²	16, 65
② Podgląd ostrości.....	74, 147	②⑦ Wskaźnik odległości.....	74
③ Podgląd głębi ostrości.....	52	②⑧ Poziom naładowania akumulatora.....	30
④ Stan pobierania informacji o lokalizacji.....	154	②⑨ Czulość.....	102
⑤ Bluetooth WŁ./WYŁ.....	152	③⑩ Kompensacja ekspozycji.....	75
⑥ Stan przesyłania obrazu.....	129	③① Przesłona.....	49, 52, 53
⑦ Liczba klatek wybranych do przesłania.....	129	③② Czas otwarcia migawki.....	49, 50, 53
⑧ Tryb filmu.....	42, 117	③③ Blokada AE.....	76
⑨ Pozostały czas nagrywania.....	42	③④ Pomiar.....	115
⑩ Data i godzina.....	31, 142	③⑤ Tryb fotografowania.....	4, 48
⑪ Liczba dostępnych zdjęć ¹	208	③⑥ Tryb ostrości.....	65
⑫ Jakość i rozmiar zdjęcia.....	103, 104	③⑦ Blokada AF.....	76
⑬ Tryb ekranu dotykowego ²	14	③⑧ Wskaźnik ostrości.....	66
⑭ Ramka ostrości.....	69, 76	③⑨ Wskaźnik ręcznej regulacji ostrości.....	73
⑮ Ostrzeżenie o temperaturze.....	207	④⑩ Wskaźnik AF+MF.....	99
⑯ Ostrzeżenie dotyczące ostrości.....	37	④① Typ migawki.....	121
⑰ Balans bieli.....	77, 110	④② Tryb ciągły.....	88
⑱ Zakres dynamiczny.....	105	④③ Wskaźnik samowyzwalacza.....	81, 107
⑲ Blokada sterowania.....	5	④④ Wskaźnik ekspozycji.....	53, 75
⑳ Symulacja filmu ²	16, 106	④⑤ Mikrofon/zdalne wyzw.....	42, 51, 55, 119
㉑ Programy ²	16, 59	④⑥ Tryb lampy błyskowej.....	94
㉒ Zaawansowane filtry ²	16, 62	Korekcja błysku.....	116
㉓ Poziom wygładzania portretów ²	16	④⑦ Tryb stab. obrazu.....	120
㉔ Wskaźnik dźwięku i lampy błyskowej.....	143	④⑧ Zoom dotykowy.....	17
㉕ Histogram.....	12		

1 Wyświetla „9999”, jeśli jest miejsce na ponad 9999 klatek.

2 Dostęp do funkcji aparatu można również uzyskać poprzez sterowanie dotykowe.

Blokada sterowania

Naciśnięcie zablokowanego elementu sterowania wyświetla ikonę .



Regulacja jasności wyświetlacza

Użyj elementów w menu **KONFIG. EKRANU** do wyregulowania jasności i odcienia monitora LCD, gdy zmiana natężenia oświetlenia otoczenia utrudnia odczytanie zawartości ekranu. Wybierz **JASNOŚĆ LCD**, aby dostosować jasność, lub **KOLOR LCD**, aby dostosować odcień barw.

Przycisk DISP/BACK (WYŚW./WSTECZ)

Naciskaj przycisk **DISP/BACK**, aby przełączać pomiędzy trybami wyświetlania w następujący sposób.

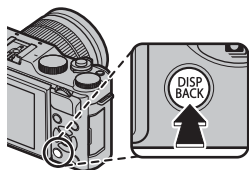

Standardowe



Wyłącz Informacje



Ustawienia osobiste widoku standardowego

Aby wybrać pozycje wyświetlane na ekranie standardowym:

- Wyświetl standardowe wskaźniki.**
Użyj przycisku **DISP/BACK**, aby wyświetlić wskaźniki standardowe.
- Wybierz USTAW. SPECJ. WYŚ.**
Wybierz  **KONFIG. EKRANU** > **USTAW. SPECJ. WYŚ** w menu ustawień.
- Wybierz pozycje.**
Wyróżnij pozycje i naciśnij **MENU/OK**, aby je wybrać lub cofnąć wybór.

Pozycja	Wartość domyślna	Pozycja	Wartość domyślna
WSPOM. KADR.	<input type="checkbox"/>	TYP MIGAWKI	<input checked="" type="checkbox"/>
POZIOM ELEKTRONICZNY	<input type="checkbox"/>	LAMPĄ BŁYSKOWA	<input checked="" type="checkbox"/>
OSTROŚĆ RAMKI	<input checked="" type="checkbox"/>	TRYB CIĄGŁY	<input checked="" type="checkbox"/>
WSKAŹNIK ODLEGE. AF	<input type="checkbox"/>	TRYB PODW. STAB. OBRAZU	<input checked="" type="checkbox"/>
WSKAŹNIK ODLEGE. MF	<input checked="" type="checkbox"/>	BALANS BIELI	<input checked="" type="checkbox"/>
HISTOGRAM	<input type="checkbox"/>	SYMULACJA FILMU	<input checked="" type="checkbox"/>
TRYB FOTOGRAFOWANIA	<input checked="" type="checkbox"/>	ZAKRES DYNAMICZNY	<input checked="" type="checkbox"/>
APERTURA/CZAS NAŚW./ISO	<input checked="" type="checkbox"/>	POZOSTAŁE KLATKI	<input checked="" type="checkbox"/>
INFORMACJE O TLE	<input checked="" type="checkbox"/>	ROZM. OBRAZU/JAKOŚĆ	<input checked="" type="checkbox"/>
Komp. Naświetlenia (Cyfra)	<input type="checkbox"/>	TRYB FILMU I CZAS NAGRYWANIA	<input checked="" type="checkbox"/>
Komp. Naświetlenia (Skala)	<input checked="" type="checkbox"/>	AUTOM. TRANSFER OBRAZU	<input checked="" type="checkbox"/>
TRYB OSTROŚCI	<input checked="" type="checkbox"/>	MOC BATERII	<input checked="" type="checkbox"/>
FOTOMETRIA	<input checked="" type="checkbox"/>		

- Zapisz zmiany.**
Naciśnij **DISP/BACK**, aby zapisać zmiany.
- Wyjdź z menu.**
Naciśnij **DISP/BACK** w razie potrzeby, aby wyjść z menu i powrócić do ekranu fotografowania.

Wirtualny horyzont

Wybranie **POZIOMY ELEKTRONICZNY** powoduje wyświetlenie wirtualnego horyzontu. Aparat jest ustawiony równo, gdy dwie linie nachodzą na siebie. Należy zauważyć, że jeśli obiektyw aparatu jest skierowany w górę lub w dół, wirtualny horyzont może nie być wyświetlany.

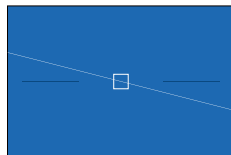

Histogramy

Histogramy pokazują rozkład tonalny zdjęcia. Jasność jest przedstawiona na osi poziomej, a liczba pikseli na osi pionowej.

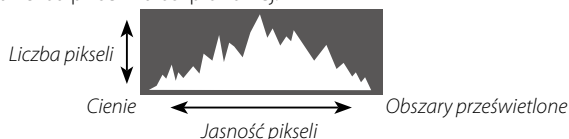

- **Optymalna ekspozycja:** Piksele rozkładają się w formie równomiernej krzywej w całym zakresie jasności.
- **Prześwietlenie:** Piksele są zgrupowane po prawej stronie wykresu.
- **Niedoświetlenie:** Piksele są zgrupowane po lewej stronie wykresu.



Używanie menu

Aby wyświetlić menu, naciśnij przycisk **MENU/OK**.

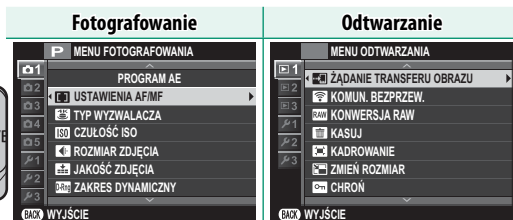
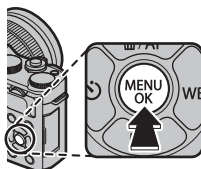

Aby poruszać się po menu:

- 1 Naciśnij **MENU/OK**, aby wyświetlić menu.



- 2 Naciśnij wybierak w lewo, aby wyróżnić kartę bieżącego menu.



Karta

- 3 Naciśnij wybierak w górę lub w dół, aby wyróżnić kartę (**1**, **2**, **3**, **4**, **5**, **1**, **2**, **3**, **1**, **2** lub **3**) zawierającą żadaną opcję.
- 4 Naciśnij wybierak w prawo, aby umieścić kursor w menu.

Tryb ekranu dotykowego

Monitora LCD aparatu można używać jak ekranu dotykowego.

Elementy sterowania dotykowego fotografowania





Sterowania dotykowego można używać do operacji takich, jak wybieranie obszaru ostrości i robienie zdjęć. Żądana operacja może zostać wybrana poprzez stuknięcie wskaźnika trybu ekranu dotykowego na wyświetlaczu, aby przełączać pomiędzy następującymi opcjami.







Ustawienia sterowania dotykowego można również regulować za pomocą opcji **TRYB EKRANU DOTYKOWEGO** w menu fotografowania.



Wskaźnik trybu ekranu dotykowego nie jest wyświetlany i sterowanie dotykowe nie może być używane, gdy **WYŁ.** jest wybrane dla **USTAW. EKRANU DOTYKOWEGO** w menu ustawień.

Robienie zdjęć

Tryb	Opis
 FOTOGRAF. PO DOTKN.	Stuknij obiekt na wyświetlaczu, aby ustawić ostrość i zwolnij migawkę. W trybie zdjęć seryjnych zdjęcia będą wykonywane podczas trzymania palca na wyświetlaczu.
 AF	Stuknij, aby wybrać punkt ostrości i zablokować ostrość. Migawkę można wyzwolić, naciskając spust migawki do końca.
 STREFA	Stuknij, aby wybrać punkt dla ostrości lub zoomu. Ramka ostrości zostanie przestawiona naabrany punkt.
 WYŁ.	Sterowanie dotykowe wyłączone. Wyświetlacz nie reaguje na stuknięcie.

Nagrywanie





Tryb	Opis
 FOTOGRAF. PO DOTKN.	Stuknij obiekt na wyświetlaczu, aby ustawić ostrość. W trybie ostrości ŚLEDZĄCY AF (AF-C) aparat będzie regulował ostrość w sposób ciągły w reakcji na zmiany w odległości od fotografowanego obiektu; w celu ponownego ustawienia ostrości w trybie ostrości
 AF	PUNKTOWY AF (AF-S) lub ustawienia ostrości na nowym obiekcie w trybie ostrości ŚLEDZĄCY AF , stuknij w fotografowany obiekt na monitorze.
 STREFA	Stuknij, aby wybrać punkt ostrości. Jeśli jako tryb ostrości wybrane jest PUNKTOWY AF (AF-S), aparat ustawi ostrość na obiekt w wybranym punkcie ostrości, gdy spust migawki zostanie wciśnięty do połowy. W trybie ostrości ŚLEDZĄCY AF (AF-C), aparat będzie regulował ostrość w sposób ciągły w reakcji na zmiany w odległości od fotografowanego obiektu w wybranym punkcie ostrości.
 WYŁ.	Sterowanie dotykowe wyłączone. Wyświetlacz nie reaguje na stuknięcie.

 Zalecamy wybranie **STREFA** dla  **KONFIGURAC. FILMU > TRYB AF** w menu fotografowania przed rozpoczęciem nagrywania filmów przy pomocy elementów sterowania dotykowego (w niektórych trybach filmu **STREFA** zostanie wybrane automatycznie).

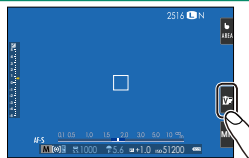
Dostosowywanie ustawień

Ekranu dotykowego można używać do regulacji ustawień. Dostępne ustawienia różnią się w zależności od trybu fotografowania.



Tryb	Opis
 SYMULACJA FILMU	Wybierz typ symulacji filmu. Dostępne w trybach SR⁺ , P , S , A i M .
 PROGRAMY	Wybierz program tematyczny. Dostępne w trybie SP .
 FILTR ZAAWANS.	Wybierz zaawansowany filtr. Dostępne w trybie Adv.
 WYGŁA	Wybierz poziom ulepszania portretu. Dostępne w trybie WYGŁA ()

Wybór trybu ostrości

Ekranu dotykowego można używać do wybierania trybu ostrości ( 65).

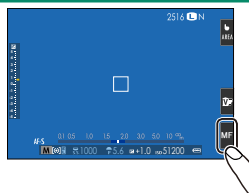

Zoom dotykowy

Elementów sterujących ekranu dotykowego można używać do korzystania z zoomu cyfrowego, niezależnie od trybu wybranego dla **TRYB EKRANU DOTYKOWEGO** w menu fotografowania.

- 1 Wybierz **WŁ.** dla **ZOOM DOTKNIJ I POWIĘKSZ** w menu fotografowania.
- 2 Używaj gestów szczypania i rozsuwania palców (📖 18), aby, odpowiednio, przybliżyć i oddalać obraz z użyciem zoomu cyfrowego.

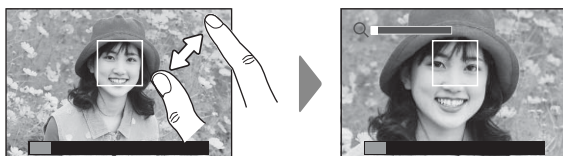

 Niezależnie od miejsca przyłożenia palców, aparat będzie przybliżać i oddalać obraz, rozpoczynając od centrum kadru.

Aparat ustawi ostrość na obszar wybrany dla **USTAWIENIA AF/MF > OBSZAR OSTROŚCI**. Jeśli **STREFA** jest wybrane dla **TRYB EKRANU DOTYKOWEGO**, można wybrać obszar ostrości, stukając w ekran.

- 3 Zrób zdjęcia.

Sterowanie dotykowe odtwarzania

Gdy **WŁ.** jest wybrane dla **USTAW. EKRANU DOTYKOWEGO** w menu ustawień, sterowanie dotykowe może zostać użyte dla następujących operacji odtwarzania:

- **Przeciągnięcie:** Przeciągnij palcem po wyświetlaczu, aby obejrzeć inne zdjęcia.



- **Przybliżenie:** Umieść dwa palce na ekranie i rozsuń je, aby powiększyć.



- **Uszczypnięcie:** Umieść dwa palce na ekranie i zsuń je, aby oddalić.

 Zdjęcia mogą być oddalane, aż cały obraz jest widoczny, ale nie bardziej.



- **Dwukrotne stuknięcie:** Stuknij w wyświetlacz dwa razy, aby powiększyć punkt ostrości.



- **Przewijanie:** Zobacz inne obszary obrazu podczas odtwarzania z zoomem.

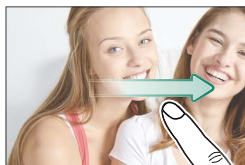

Pierwsze kroki

2

Mocowanie paska na ramię

Przymocuj pasek do dwóch uch paska zgodnie z ilustracją poniżej.

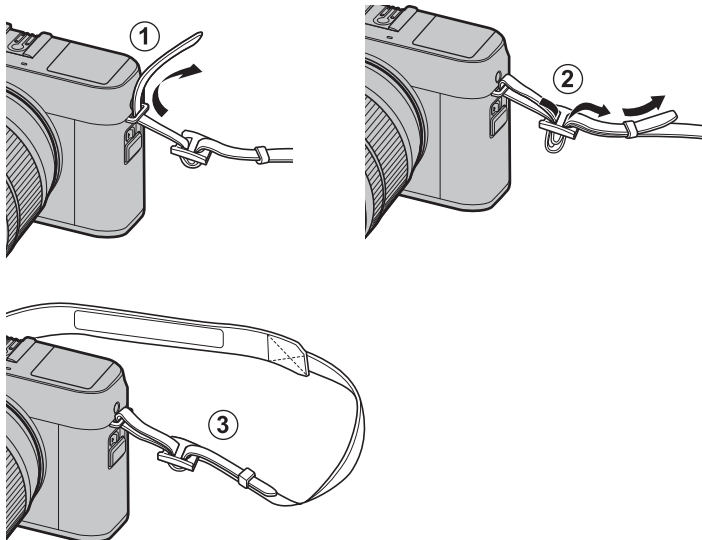

! Zamocuj paski, tak jak pokazano.

Aby uniknąć upuszczenia aparatu, należy się upewnić, że pasek jest prawidłowo zamocowany.

Mocowanie obiektywu

Aparatu można używać z obiektywami dla mocowania FUJIFILM X.

Zdejmij pokrywkę bagnetu korpusu z aparatu i tylną pokrywkę z obiektywu. Umieść obiektyw w mocowaniu, utrzymując oznaczenia na obiektywie i na aparacie dopasowane do siebie (1), a następnie przekręć obiektyw, aż zatrzaśnie się w poprawnym położeniu (2).

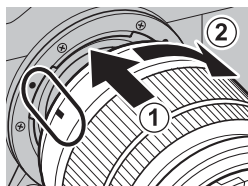

⚠ Podczas mocowania obiektywów, upewnij się, że kurz lub inne ciała obce nie dostały się do aparatu i uważaj, aby nie dotykać wewnętrznych części aparatu. Nie naciskaj zwalniania obiektywu podczas mocowania obiektywu, i dopilnuj, aby zatrzask został dobrze zabezpieczony.

Odłączanie obiektywu

Aby odłączyć obiektyw, wyłącz aparat, a następnie naciśnij przycisk zwalniania obiektywu (1) i przekręć obiektyw zgodnie z ilustracją (2).

⚠ Aby zapobiec zbieraniu się kurzu na obiektywie lub wewnątrz aparatu, zakładaj pokrywki obiektywu oraz pokrywkę bagnetu korpusu, kiedy obiektyw nie jest podłączony do aparatu.

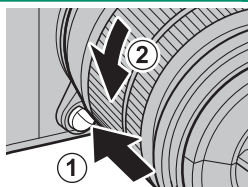

Obiektywy oraz pozostałe akcesoria opcjonalne

Aparatu można używać z obiektywami i akcesoriami przeznaczonymi dla mocowania FUJIFILM X.

⚠ Przed podłączeniem lub usuwaniem (wymianą) obiektywów, załóż pokrywki obiektywu i upewnij się, że na obiektywach nie ma kurzu ani innych ciał obcych. Nie wymieniaj obiektywów w miejscach narażonych na bezpośrednie działanie promieni słonecznych lub innego źródła jasnego światła, ponieważ światło zogniskowane do wnętrza aparatu może spowodować usterkę.

Wkładanie akumulatora i karty pamięci

Włóż akumulator i kartę pamięci zgodnie z poniższym opisem.

- 1 Otwórz pokrywę komory akumulatora.**
Przesuń zatrzask komory akumulatora zgodnie z ilustracją i otwórz pokrywę komory akumulatora.

! Nie wyjmuj akumulatora, kiedy aparat jest włączony. Nieprzestrzeganie tego środka ostrożności może spowodować uszkodzenie plików zdjęć lub karty pamięci.

Nie należy stosować zbyt dużej siły do otwierania i zamykania pokrywy komory akumulatora.

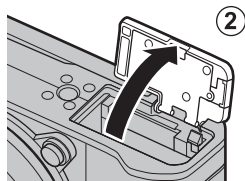
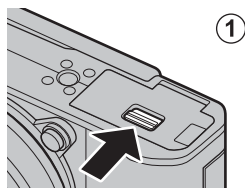

- 2 Włóż akumulator.**

Używając akumulatora tak, aby zatrzask akumulatora pozostawał docisnięty do jednego boku, włóż akumulator stykami do przodu w kierunku wskazanym przez strzałkę. Sprawdź, czy akumulator został poprawnie zablokowany zatrzaskiem.

! Włóż akumulator w pozycji przedstawionej na ilustracji. *Nie używaj siły ani nie próbuj wkładać akumulatora do góry nogami lub tyłem do przodu.* Gdy akumulator jest ułożony poprawnie, daje się łatwo wsunąć do aparatu.

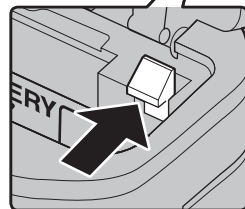
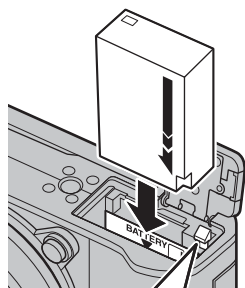

3 Włóż kartę pamięci.

Trzymając kartę pamięci w pozycji pokazanej na ilustracji, wsuwaj ją do gniazda, aż zatrzaśnie się w poprawnym położeniu wewnątrz gniazda.

! Dopilnuj, aby karta była ułożona poprawnie; nie wkładaj karty pod kątem ani na siłę.

Karty pamięci należy sformatować przed ich pierwszym użyciem. Należy również pamiętać o ponownym sformatowaniu wszystkich kart pamięci po ich użyciu w komputerze lub urządzeniu innym od tego aparatu.

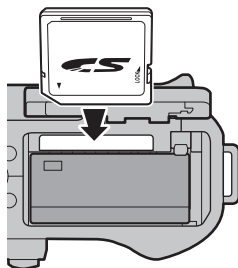

4 Zamknij pokrywę komory akumulatora.

Zamknij i zatrzaśnij pokrywę.

! Jeśli pokrywa nie zamknie się, sprawdź, czy akumulator jest ustawiony w prawidłowym kierunku. Nie używaj siły, aby zamknąć pokrywę.

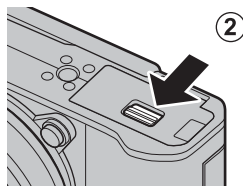
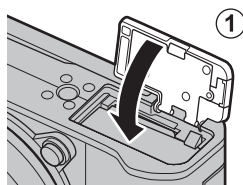

Wymowanie akumulatora i karty pamięci

Przed wyjęciem akumulatora lub karty pamięci *wyłącz aparat* i otwórz pokrywę komory akumulatora.

Aby wyjąć akumulator, naciśnij zatrzask akumulatora w bok, a następnie wysuń akumulator z aparatu zgodnie z ilustracją.

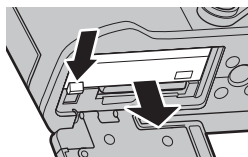

! Podczas pracy w wysokich temperaturach akumulator może robić się gorący. Zachowaj ostrożność, wyjmując akumulator.

Aby wyjąć kartę pamięci, wciśnij ją i powoli odblokuj. Kartę można potem wyjąć ręką. Wymowana karta pamięci może za szybko wysunąć się z gniazda. Przytrzymaj ją palcem, a następnie delikatnie wyjmij z gniazda.

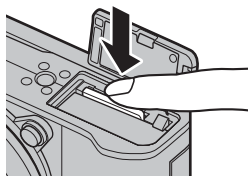

! Podczas wysuwania karty naciskaj na jej środek.

Zgodne karty pamięci

Karty pamięci SD, SDHC i SDXC FUJIFILM i SanDisk zostały zatwierdzone do użytkowania w tym aparacie. Karty UHS-I są obsługiwane, a karty o klasie prędkości UHS 3 lub szybsze są zalecane do użytku w następujących trybach: seria 4K, multi-fokus i filmowanie. Pełna lista zatwierdzonych kart pamięci jest dostępna pod adresem http://www.fujifilm.com/support/digital_cameras/compatibility/. Nie gwarantuje się poprawnej pracy innych kart. W aparacie nie można stosować kart xD-Picture Card ani MultiMediaCard (MMC).

! Nie wyłączaj aparatu i nie wyjmuj karty pamięci podczas formatowania karty pamięci, ani podczas zapisywania albo usuwania danych z karty. Nieprzestrzeżenie tego środka ostrożności może spowodować uszkodzenie karty.

Karty pamięci można zablokować, uniemożliwiając formatowanie karty oraz zapisywanie i usuwanie zdjęć. Przed włożeniem karty pamięci należy przesunąć blokadę zapisu w położenie odblokowania.



Karty pamięci są małe i mogą zostać połknięte. Przechowuj karty pamięci w miejscach niedostępnych dla dzieci. Jeśli dziecko połknie kartę pamięci, natychmiast uzyskaj pomoc lekarską.

Adaptory miniSD i microSD, które są większe lub mniejsze niż karty pamięci, mogą nie wysuwać się normalnie. Jeśli karta się nie wysuwa, zanieś aparat do autoryzowanego serwisu. Nie wyjmuj karty na siłę.

Nie należy przyklejać nalepek ani innych przedmiotów do kart pamięci. Odklejająca się etykieta może spowodować usterkę aparatu.

W przypadku kart pamięci niektórych typów nagrywanie filmów może być przerywane.

Po zrobieniu pierwszego zdjęcia po sformatowaniu karty pamięci w aparacie, aparat utworzy folder, w którym przechowywane będzie pierwsze zdjęcie i wszystkie kolejne zdjęcia. Nie wolno zmieniać ani usuwać tego folderu, ani też używać komputera lub innego urządzenia w celu edycji, usuwania, lub zmiany nazwy plików zdjęć. Zawsze używaj aparatu do usuwania zdjęć. Przed rozpoczęciem edycji lub zmiany nazw plików, skopiuj zdjęcia do komputera i edytuj oraz zmieniaj nazwy kopii, a nie oryginałów. Zmiana nazw plików w aparacie może spowodować problemy podczas odtwarzania.

Ładowanie akumulatora

W momencie dostawy akumulator nie jest naładowany. Wyłącz aparat i naładuj akumulator przed użyciem. Akumulator jest ładowany wewnątrz aparatu.

! Akumulator NP-W126S jest dostarczany wraz z aparatem. Ładowanie trwa około 210 minut.

1 Podłącz adapter wtyczki do zasilacza sieciowego.

Podłącz adapter wtyczki tak jak pokazano, upewniając się, że jest włożony do końca i kliknie na zaciskach zasilacza sieciowego.

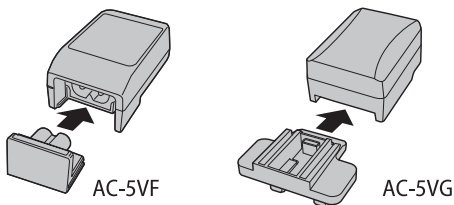

! Adapter wtyczki może być używany wyłącznie z dostarczonym zasilaczem sieciowym. Nie należy używać go z innymi urządzeniami.

2 Naładuj akumulator.

Podłącz aparat do zasilacza sieciowego, używając dołączonego kabla USB. Następnie podłącz zasilacz do pokojowego gniazdka zasilania.

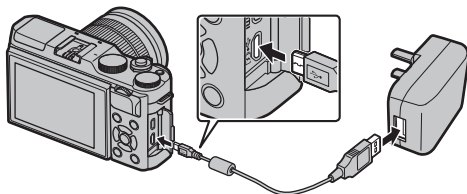

! Podłącz kabel do złącza Micro USB (Micro-B) aparatu.

Upewnij się, że końcówki są we właściwym położeniu, a następnie podłącz je do końca.

Stan ładowania

Kontrolka informuje o stanie ładowania akumulatora w następujący sposób:

Kontrolka	Stan akumulatora
WŁ.	Trwa ładowanie akumulatora.
WYŁ.	Ładowanie zakończone.
Miga	Akumulator uległ usterce.



Akumulator nie będzie się ładować, gdy aparat jest włączony.

Używaj ładowarki z adapterem sieciowym przeznaczonym dla twojego kraju lub regionu.

Nie należy przyklejać nalepek ani innych przedmiotów do akumulatora. Nieprzestrzeganie tego zalecenia może uniemożliwić wyjęcie akumulatora z aparatu.

Nie zwieraj styków akumulatora. Akumulator może się przegrzać.

Przeczytaj przestrogi w rozdziale „Akumulator i zasilanie”.

Używaj tylko ładowarek przeznaczonych do użytku z tym akumulatorem. Nieprzestrzeganie tego środka ostrożności może spowodować błędne działanie produktu.

Nie usuwaj oznaczeń z akumulatora ani nie próbuj oddzielać ani odklejać zewnętrznej obudowy.

Kiedy akumulator nie jest używany, poziom jego naładowania zmniejsza się stopniowo. Naładuj akumulator dzień lub dwa przed użyciem. Jeśli akumulator nie utrzymuje napięcia, oznacza to, że akumulator osiągnął koniec okresu użytkowania i należy go wymienić.

Odłączaj zasilacz sieciowy od gniazdka zasilania, gdy nie jest w użytku.

Oczyść styki akumulatora czystą i suchą ściereczką. Nieprzestrzeganie tego środka ostrożności może uniemożliwić naładowanie akumulatora.

Czas ładowania może się zwiększyć w bardzo niskiej lub bardzo wysokiej temperaturze.

Ładowanie przez komputer

Akumulator można ładować podłączając aparat do komputera. Podłącz kabel USB zgodnie z ilustracją, sprawdzając, czy złącza zostały włożone do końca.

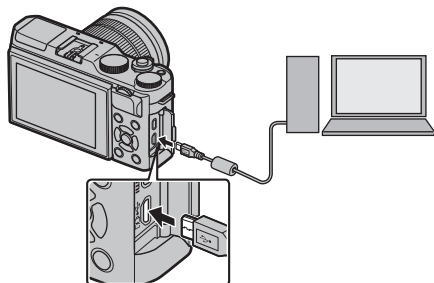



- Akumulator nie będzie się ładować, gdy aparat jest włączony.
- Podłącz kabel do złącza Micro USB (Micro-B) aparatu.
- Podłączaj aparat bezpośrednio do komputera. Nie używaj koncentratora (huba) USB ani klawiatury.
- Ładowanie zatrzyma się, jeśli komputer przejdzie w tryb uśpienia. Aby kontynuować ładowanie, uruchom komputer, odłącz i ponownie podłącz kabel USB.
- Ładowanie może nie być obsługiwane w zależności od modelu komputera, ustawień komputera oraz bieżącego stanu komputera.

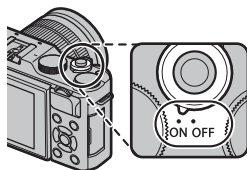

Włączanie i wyłączanie aparatu

Aby włączyć i wyłączyć aparat, użyj przełącznika **ON/OFF**.

Obróć przełącznik w położenie **ON**, aby włączyć aparat lub w położenie **OFF**, aby wyłączyć aparat.



 Odciski palców i inne zabrudzenia na obiektywie mogą mieć negatywny wpływ na jakość zdjęć i widok przez obiektyw wyświetlony na monitorze aparatu. Utrzymuj obiektyw w czystości.

 Naciśnij przycisk , aby rozpocząć odtwarzanie. Naciśnij spust migawki do połowy, aby powrócić do trybu fotografowania.

Aparat wyłączy się automatycznie, jeśli nie są wykonywane żadne działania przez okres czasu wybrany dla  **ZARZĄDZ. ZASILAN.** >

WYŁĄCZENIE PO: Aby ponownie aktywować aparat po jego automatycznym wyłączeniu, naciśnij do połowy spust migawki lub przekręć przełącznik **ON/OFF** w położenie **OFF**, a następnie ponownie w położenie **ON**.





Wybranie **WYSOKA WYDAJNOŚĆ** dla  **ZARZĄDZ. ZASILAN.** skraca czas rozruchu.

Sprawdzanie Mocy Baterii

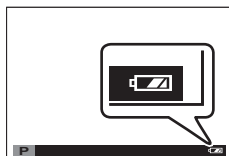
Po włączeniu aparatu sprawdź moc baterii na ekranie.

Moc baterii jest wyświetlana w następujący sposób:



Wskaźnik	Opis
 (biały)	Akumulator częściowo rozładowany.
 (biały)	Akumulator jest naładowany w dwóch trzecich.
 (biały)	Akumulator jest naładowany w jednej trzeciej. Naładować jak najszybciej.
 (czerwony)	Niski poziom naładowania akumulatora. Naładuj akumulator.
 (miga na czerwono)	Akumulator jest rozładowany. Wyłącz aparat i naładuj akumulator.

Podstawowe ustawienia

Po włączeniu aparatu po raz pierwszy, można wybrać język i ustawić zegar aparatu. Przy ustawieniach domyślnych można również sparować aparat ze smartfonem lub tabletem, aby później zsynchronizować zegary lub pobrać zdjęcia. Postępuj zgodnie z opisem poniżej, gdy uruchamiasz aparat po raz pierwszy.

Jeśli chcesz sparować kamerę ze smartfonem lub tabletem, zainstaluj i uruchom najnowszą wersję aplikacji FUJIFILM Camera Remote na urządzeniu mobilnym przed przejściem dalej. Aby uzyskać więcej informacji, odwiedź stronę:
http://app.fujifilm-dsc.com/en/camera_remote/

1 Włącz aparat.

Zostanie wyświetlone okno dialogowe wyboru języka.

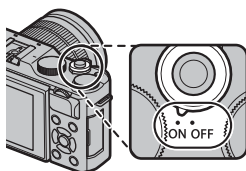

2 Wybierz język.

Wyróżnij język i naciśnij **MENU/OK**.

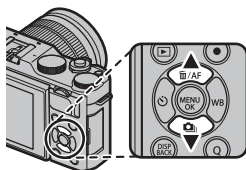

3 Sparuj aparat ze smartfonem lub tabletem.

Naciśnij **MENU/OK**, aby sparować aparat ze smartfonem lub tabletem, na którym uruchomiona jest aplikacja FUJIFILM Camera Remote.

Aby pominąć parowanie, naciśnij **DISP/BACK**.



4 Sprawdź godzinę.

Gdy parowanie zostanie zakończone, pojawi się monit wymagający ustawienia zegara aparatu na czas przekazywany przez smartfon lub tablet. Sprawdź, czy godzina jest prawidłowa.

 Aby ustawić zegar ręcznie, naciśnij **DISP/BACK** (📖 33).

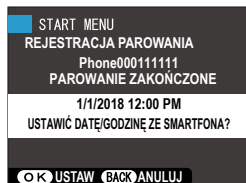

5 Zsynchronizuj ustawienia aparatu z ustawieniami skonfigurowanymi na smartfonie lub tablecie.



6 Ustaw zegar.

Naciśnij **MENU/OK**, aby ustawić zegar aparatu na godzinę przekazywaną przez smartfon lub tablet i przejść do trybu fotografowania.

 Jeśli akumulator zostanie wyjęty na długi czas, zegar aparatu zostanie wyzerowany, a po włączeniu aparatu zostanie wyświetlone okno dialogowe wyboru języka.

Pomijanie bieżącego kroku

Naciśnij **DISP/BACK**, aby pominąć bieżący krok. Wyświetli się okno dialogowe potwierdzenia; wybierz **NIE**, aby przy następnym uruchomieniu aparatu uniknąć powtarzania pominiętych kroków.

Wybór innego języka

Aby zmienić język:

- 1 Opcje języka wyświetlacza.**
Wyświetl menu ustawień i wybierz  言語/LANG..
- 2 Wybierz język.**
Wyróżnij żadaną opcję i naciśnij **MENU/OK**.

Zmiana czasu i daty

Aby ustawić zegar aparatu:

- 1 Opcje wyświetlania DATA/CZAS.**
Wyświetl menu ustawień i wybierz  DATA/CZAS.
- 2 Ustaw zegar.**
Naciskaj wybierak w lewo lub w prawo, aby wyróżnić rok, miesiąc, dzień, godzinę lub minuty, a następnie naciskaj wybierak do góry lub w dół, aby zmienić wartość. Naciśnij **MENU/OK**, aby ustawić zegar.

Podstawy fotografowania i odtwarzania

3

Robienie zdjęć

W tym rozdziale opisano podstawy fotografowania.

1 Wybierz tryb SR⁺.

Przekręć pokrętkę trybu w położenie SR⁺ (ZAAWANS. SR AUTO). Poniższe informacje będą wyświetlane na monitorze LCD.

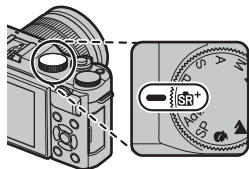

- 1 **Ikona programu tematycznego:** Aparat automatycznie wybiera odpowiedni program tematyczny.
- 2 **Ikona [AF-ON]:** Pokazuje, że aparat ustawia ostrość na oczy fotografowanej osoby.



! W trybie SR⁺ aparat nieustannie dostosowuje ostrość i wyszukuje oczy, co zwiększa zużycie energii akumulatora, a ponadto odgłos ustawiania ostrości przez aparat może być słyszalny.

2 Przygotuj aparat.

Trzymaj aparat stabilnie obiema rękami i przyciśnij łokcie do boków tułowia. Potrząsanie rękami lub niestabilne trzymanie aparatu może powodować poruszenie zdjęcia.

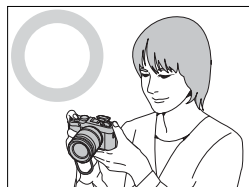

Aby zapobiec robieniu nieostrych lub zbyt ciemnych zdjęć (niedoświetlonych), trzymaj palce i inne przedmioty z dala od obiektywu, lampy błyskowej i diody wspomagającej autofokus.

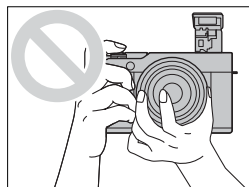

3 Skadruj zdjęcie.

Obiektywy z pierścieniami zoom

Użyj pierścienia zoom w celu wykadrowania zdjęcia na ekranie. Obracaj pierścień w lewo, aby pomniejszyć lub w prawo, aby powiększyć obraz.

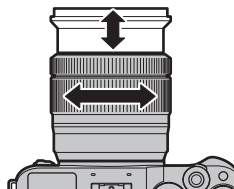

4 Ostrość.

Naciśnij spust migawki do połowy, aby ustawić ostrość.



Jeśli fotografowany obiekt jest słabo oświetlony, może się zaświecić dioda wspomagająca autofocus.

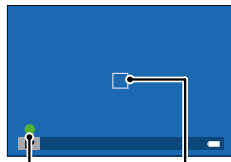

Wskaźnik ostrości Ostrość ramki ostrości

Jeśli aparat może ustawić ostrości, włączą się dwa sygnały dźwiękowe, a obszar ostrości i wskaźnik ostrości zaświecą się na zielono. Po naciśnięciu do połowy spustu migawki, ostrość i ekspozycja zostaną zablokowane.

Jeśli aparat nie jest w stanie ustawić ostrości, ramka ostrości zmienia kolor na czerwony, wyświetli się **!AF**, a wskaźnik ostrości zamigocze na biało.

5 Zrób zdjęcie.

Płynnie naciśnij spust migawki do końca, aby zrobić zdjęcie.



Przeglądanie zdjęć

Zdjęcia można wyświetlać na monitorze LCD.

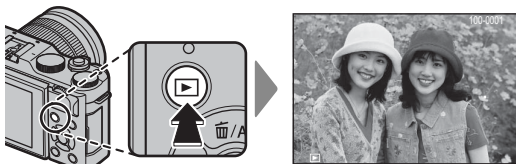
Aby wyświetlić zdjęcie na pełnym ekranie, należy nacisnąć przycisk .



3 Kolejne zdjęcia można wyświetlać, naciskając wybierak w lewo lub w prawo albo obracając głównym pokrętkiem sterowania. Aby wyświetlać zdjęcia w kolejności ich zrobienia, naciśnij wybierak lub obracaj pokrętkę w prawo. Aby wyświetlać je w odwrotnej kolejności, naciskaj wybierak lub obracaj pokrętkę w lewo. Aby szybko przejść do wybranego zdjęcia, przytrzymaj wybierak wciśnięty.

 Zdjęcia wykonane przy użyciu innych aparatów są oznaczone ikoną  („obrazek prezentu”), co oznacza, że mogą one nie być wyświetlane poprawnie i że powiększenie podczas odtwarzania może nie być dostępne.



Usuwanie zdjęć

Użyj przycisku  (▲), aby usunąć zdjęcia.



Usuniętych zdjęć nie można odzyskać. Przed następną czynnością skopiuj ważne zdjęcia do komputera lub innego urządzenia magazynującego.

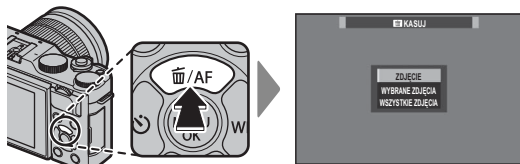

- 1 Podczas wyświetlania zdjęcia na pełnym ekranie naciśnij przycisk  i wybierz **ZDJĘCIE**.



- 2 Naciskaj wybierak w lewo lub w prawo, aby przewijać zdjęcia, po czym naciśnij **MENU/OK**, aby usunąć zdjęcie (aparat nie wyświetli okna dialogowego potwierdzenia). Aby usunąć więcej zdjęć, powtórz czynności.



Chronionych zdjęć nie można usuwać. Wyłącz ochronę zdjęć, które mają być usunięte ( 135).

Zdjęcia można również usuwać za pomocą opcji  **KASUJ** w menu odtwarzania ( 132).

Nagrywanie i odtwarzanie filmów

4



Nagrywanie filmów

Nagrywaj filmy z dźwiękiem.

- 1 Naciśnij , aby rozpocząć nagrywanie.

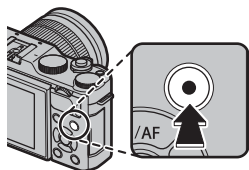

Wskaźnik nagrywania () i pozostały czas są wyświetlane podczas nagrywania.



- 2 Aby zakończyć nagrywanie, naciśnij przycisk  ponownie. Nagrywanie kończy się automatycznie, kiedy film osiągnie maksymalną długość lub po zapełnieniu karty pamięci.

Używanie mikrofonu zewnętrznego

Dźwięk może być nagrywany za pomocą mikrofonów zewnętrznych podłączanych do gniazd 2,5 mm średnicy; nie można używać mikrofonów, które wymagają zasilania sieciowego. Szczegółowe informacje znajdują się w instrukcji mikrofonu.

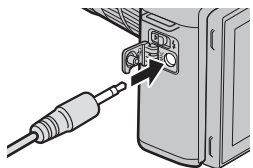

 Używaj karty o klasie prędkości UHS 3 lub wyższej podczas nagrywania filmów.

Zoom dotykowy nie jest dostępny podczas nagrywania filmów.

Obszar rejestrowany, gdy **WŁ.** jest wybrane dla  **STABIL. OBRAZU CYFR.**, jest mniejszy od widocznego na monitorze.





Dźwięk jest nagrywany przez wbudowany mikrofon lub opcjonalny mikrofon zewnętrzny. Nie zakrywaj mikrofonu podczas nagrywania. Należy zwrócić uwagę, że mikrofon może rejestrować dźwięki pochodzące od obiektywu oraz inne dźwięki emitowane przez aparat podczas nagrywania.

W filmach zawierających bardzo jasne obiekty mogą pojawiać się pionowe lub poziome smugi. Jest to normalne zjawisko i nie oznacza wadliwego działania.

 Kontrolka świeci się, gdy odbywa się nagrywanie. Podczas nagrywania można zmienić kompensację ekspozycji w zakresie ± 2 EV i dostosować zoom przy pomocy zoomu (jeśli są dostępne).

Nagrywanie może być niedostępne przy niektórych ustawieniach, a w innych przypadkach ustawienia mogą nie być stosowane podczas nagrywania.

Regulacja ustawień filmu

- Dostosuj ustawienia filmu w menu  **KONFIGURAC. FILMU**.
- Rodzaj filmu, rozmiar klatki oraz liczbę klatek na sekundę można wybrać przy pomocy  **KONFIGURAC. FILMU** > **TRYB FILMU**.
- Tryb obszaru AF do nagrywania filmów jest wybierany za pomocą  **KONFIGURAC. FILMU** > **TRYB AF**; Wybierz z **WIELOPUNKTOWY** i **STREFA**.
- Tryb ostrości wybiera się za pomocą  **KONFIGURAC. FILMU** > **TRYB OSTROŚCI**; aby aparat stale ustawiał ostrość, wybierz **ŚLEDZĄCY AF** lub wybierz **PUNKTOWY AF** i włącz inteligentne wykrywanie twarzy. Inteligentne wykrywanie twarzy nie jest dostępne w trybie ręcznego ustawiania ostrości.

Głębina ostrości

Ręczna regulacja przysłony jest dostępna w trybach fotografowania **A** i **M**. Ustaw przysłonę przed rozpoczęciem nagrywania. Aby zmiekczyć szczegóły tła, wybierz niską wartość liczby f. Efekt można wzmocnić, zwiększając odległość między obiektem a tłem.

Wyświetlanie filmów

Obejrzyj filmy na aparacie.

W odtwarzaniu pełnoekranowym filmy są identyfikowane przez ikonę . Naciśnij wybierak w dół, aby rozpocząć odtwarzanie filmu.



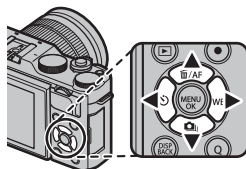

Podczas odtwarzania filmu można wykonywać poniższe operacje:





Selektor	Odtwarzanie na pełnym ekranie	Odtwarzanie w toku (▶)	Odtwarzanie wstrzymane (⏸)
▲	—	Zakończ odtwarzanie	
▼	Rozpocznij odtwarzanie	Wstrzymaj odtwarzanie	Rozpocznij/wznów odtwarzanie
◀▶	Wyświetl inne zdjęcia	Ustaw szybkość	Przewijanie do tyłu/do przodu co jedno zdjęcie

Podczas odtwarzania na wyświetlaczu widoczny jest pasek postępu odtwarzania.

 Nie zakrywaj głośnika podczas odtwarzania.

Dźwięk nie jest odtwarzany, jeśli **WYŁ.** jest wybrane dla  **DŹWIĘK I LAMPA**.



 Aby wstrzymać odtwarzanie i wyświetlić elementy regulacji głośności, naciśnij **MENU/OK**. Naciskaj wybierak do góry i w dół, aby wyregulować poziom głośności. Naciśnij **MENU/OK** ponownie, aby wznowić odtwarzanie. Głośność można również dostosować w menu ustawień ( 144).

Szybkość odtwarzania

Aby ustawić szybkość odtwarzania, naciskaj wybierak w lewo lub w prawo podczas odtwarzania. O szybkości informuje liczba strzałek (▶ lub ◀).

*Strzałki*

Robienie zdjęć

5

Wybór trybu fotografowania

Wybierz tryb fotografowania w zależności od scenerii lub rodzaju fotografowanego obiektu.

SR+ ZAAWANS. SR AUTO

Gdy pokrętko trybu jest obrócone w położenie SR+, aparat automatycznie dostosowuje ustawienia do scenerii.

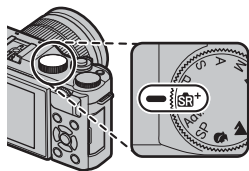

Programy tematyczne są oznaczone ikoną na monitorze.



Ikona	Program tematyczny	Ikona	Program tematyczny
(●)	AUTOMATYCZNY	(●●●)	MAKRO
(●)	PORTRET	(●●●●)	PORTRET NOCNY
(●●●)	KRAJOBRAZ	(●)	PORTRET OŚW. Z TYŁU
(●●●)	NOC		

* Programy tematyczne w nawiasach są wybierane, jeśli aparat wykryje, że fotografowany obiekt się porusza.

! Wybrany tryb może różnić się w zależności od warunków fotografowania. Jeśli tryb nie jest dopasowany do fotografowanego obiektu, wybierz tryb **P** lub wybierz **SP** i ręcznie wybierz program tematyczny.

Automatyka programowa (P)

Pozwól, aby aparat ustawił czas otwarcia migawki i wartość przysłony w celu zapewnienia optymalnej ekspozycji. Inne wartości, które powodują taką samą ekspozycję można wybrać poprzez zmianę programu.

Obróć pokrętkę trybu w położenie P.

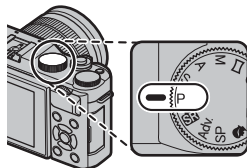

Na wyświetlaczu pojawi się P.

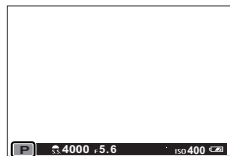

Zmiana programu

Obracaj pomocniczym pokrętkiem sterowania, aby wybrać żądaną kombinację czasu otwarcia migawki i przysłony (zmiana programu).

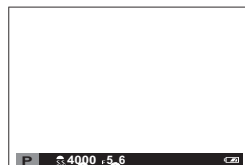

Czas otwarcia migawki Przysłona

⚠ Funkcja zmiany programu jest niedostępna, jeśli dołączona lampa błyskowa korzysta z automatycznego TTL, lub jeśli opcja auto jest wybrana dla **D-Rng ZAKRES DYNAMICZNY** w menu fotografowania.

🗑 Aby anulować zmianę programu, wyłącz aparat.

Automatyka z preselekcją czasu otwarcia migawki (S)

Wybierz czas otwarcia migawki i niech aparat dostosuje przysłonę w celu uzyskania optymalnej ekspozycji.

- 1 Obróć pokrętkę trybu w położenie S.

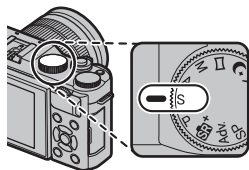

Na wyświetlaczu pojawi się S.



- 2 Wybierz czas otwarcia migawki za pomocą pomocniczego pokrętki sterowania.

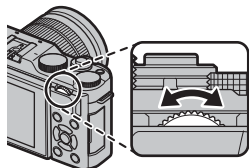

! Jeśli nie można uzyskać prawidłowej ekspozycji z wybranym czasem otwarcia migawki, wartość przysłony będzie wyświetlana na czerwono.

Czas (T)

Czasy otwarcia migawki wynoszące 1 s i dłuższe są określane jako „długie ekspozycje”. W celu uniknięcia poruszenia aparatem podczas ekspozycji zaleca się stosowanie statywu.

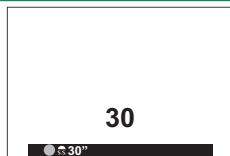

Podczas rejestracji ekspozycji zostanie wyświetlony ekran odliczania.

Aby ograniczyć „szumy” (cętki) towarzyszące długim czasom ekspozycji, wybierz **WŁ.** dla  **DŁUGA EKSPOZ. RZ.** Zwróć uwagę, że może to zwiększyć czas wymagany do zapisania zdjęcia po jego zrobieniu.

Korzystanie z pilota zdalnego wyzwalania

Opcjonalnego pilota zdalnego wyzwalania RR-90 można używać do uzyskania zdjęć z długim czasem ekspozycji. RR-90 podłącza się przez złącze micro USB (Micro-B) USB 2.0.

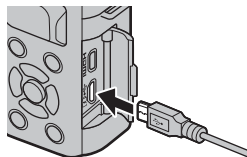

Alternatywnie, elektroniczne piloty zdalnego wyzwalania od innych dostawców można podłączać do gniazda mikrofonu/zdalnego wyzwalania migawki (ø2,5 mm 3-biegunowe gniazdo typu mini).

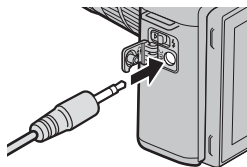

Zostanie wyświetlona prośba o potwierdzenie, kiedy urządzenie od innego dostawcy jest podłączone; naciśnij przycisk **MENU/OK** i wybierz **WYZW.** dla  **KONFIGURAC. FILMU > MIKR./ZDALNE WYZW.**

SPRAWDŹ USTAWIENIE
MIKROFON/ZDALNE WYZWALANIE
 USTAW  POMIŃ

Automatyka z preselekcją przysłony (A)

Wybierz wartość przysłony i niech aparat dostosuje migawkę w celu uzyskania optymalnej ekspozycji.

- 1 Obróć pokrętkę trybu w położenie A.

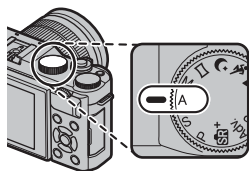

Na wyświetlaczu pojawi się A.



- 2 Wybierz przysłonę za pomocą pomocniczego pokrętki sterowania.

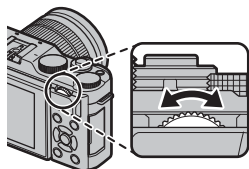

! Jeśli nie można uzyskać prawidłowej ekspozycji z wybraną wartością przysłony, czas otwarcia migawki będzie wyświetlany na czerwono.

Podgląd głębi ostrości

Kiedy **PODGLĄD GŁĘBI POLA** jest przypisane do przycisku funkcyjnego, naciśnięcie tego przycisku powoduje wyświetlenie ikony  i przymknięcie przysłony do wybranego ustawienia, co umożliwia uzyskanie podglądu głębi pola, gdy na wyświetlaczu wyświetlony jest widok przez obiektyw.



Ręczny dobór ekspozycji (M)

Zmień parametry ekspozycji względem tych wybranych przez aparat.

- 1 Obróć pokrętkę trybu w położenie M.

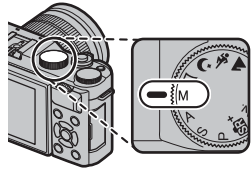

Na wyświetlaczu pojawi się M.

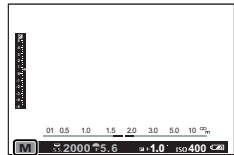

- 2 Obracaj głównym pokrętkiem sterowania w celu wybrania czasu otwarcia migawki i pomocniczym pokrętkiem sterowania w celu wybrania przysłony.

W widoku ręcznego doboru parametrów ekspozycji dostępny jest wskaźnik ekspozycji, który informuje, o ile zdjęcie będzie niedoświetlone lub prześwietlone przy bieżących ustawieniach.

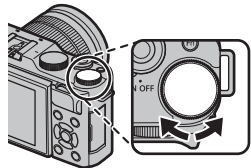

Czas otwarcia migawki

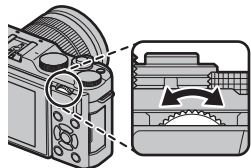

Przysłona

Podgląd ekspozycji

By włączyć podgląd ekspozycji na monitorze LCD należy wybrać **WŁ.** dla **KONFIG. EKRANU > PODG. NAŚW. W MAN.**. Wybierz **WYŁ.** podczas korzystania z lampy błyskowej lub w innych wypadkach, gdy ekspozycja może się zmienić w momencie robienia zdjęcia.



Bardzo długi czas ekspozycji (B)

Aby fotografować z nieograniczonym czasem otwarcia migawki, obracaj głównym pokrętelem sterowania, aby wybrać czas otwarcia migawki **BULB**. W celu uniknięcia poruszenia aparatem podczas ekspozycji zaleca się stosowanie statywu.

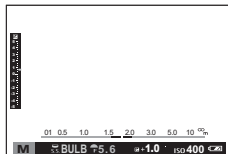

Migawka pozostanie otwarta przez maksymalnie 60 sekund lub przez 1 sekundę, gdy używana jest migawka elektroniczna.

Podczas rejestracji ekspozycji zostanie wyświetlony ekran odliczania.

Aby ograniczyć „szumy” (cętki) towarzyszące długim czasom ekspozycji, wybierz **WŁ.** dla **DŁUGA EKSP. RZ.** Zwróć uwagę, że może to zwiększyć czas wymagany do zapisania zdjęcia po jego zrobieniu.

Korzystanie z pilota zdalnego wyzwalania

Opcjonalnego pilota zdalnego wyzwalania RR-90 można używać do uzyskania zdjęć z długim czasem ekspozycji. RR-90 podłącza się przez złącze micro USB (Micro-B) USB 2.0.

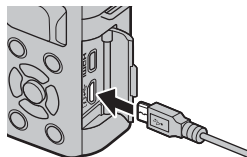

Alternatywnie, elektroniczne piloty zdalnego wyzwalania od innych dostawców można podłączać do gniazda mikrofonu/zdalnego wyzwalania migawki (ø2,5 mm 3-biegunowe gniazdo typu mini).

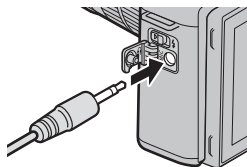

Zostanie wyświetlona prośba o potwierdzenie, kiedy urządzenie od innego dostawcy jest podłączone; naciśnij przycisk **MENU/OK** i wybierz **WYZW.** dla **KONFIGURAC. FILMU > MIKR./ZDALNE WYZW.**

SPRAWDŹ USTAWIENIE
MIKROFON/ZDALNE WYZWALANIE
UW. USTAW Pomiń

☐ PANORAMA

Aby utworzyć zdjęcie panoramiczne, postępuj zgodnie z instrukcjami wyświetlanymi na ekranie.

- 1 Obróć pokrętkę trybu w położenie ☐ (**PANORAMA**).

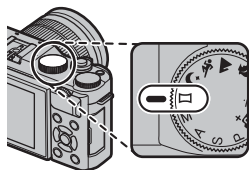

- 2 Aby wybrać kąt, o jaki aparat zostanie obrócony w poziomie podczas fotografowania, naciśnij wybierak w lewo. Wyróżnij wartość i naciśnij **MENU/OK**.
- 3 Naciśnij wybierak w prawo, aby wyświetlić dostępne opcje kierunków obracania aparatu. Wyróżnij kierunek obracania i naciśnij **MENU/OK**.
- 4 Naciśnij spust migawki do końca, aby rozpocząć rejestrację. Nie ma potrzeby przytrzymywania spustu migawki wciśniętego podczas rejestracji.
- 5 Obracaj aparat w kierunku wskazanym przez strzałkę. Fotografowanie zakończy się automatycznie po zakończeniu obracania aparatu zgodnie ze wskazówkami na ekranie i zakończeniu rejestracji panoramy.



Aby uzyskać najlepsze rezultaty

Aby uzyskać najlepsze rezultaty, użyj obiektywu o ogniskowej 35 mm lub mniejszej (50 mm lub mniej w formacie 35 mm). Aby uzyskać najlepsze rezultaty, oprzyj łokcie na obu stronach tułowia i poruszaj aparatem po niewielkim okręgu ze stałą prędkością, trzymając aparat cały czas równoległe lub w odpowiednim kącie odnośnie do horyzontalnej pozycji, uważając, aby powoli obracać go tylko w kierunku wskazanym strzałkami. Lepsze wyniki można uzyskać, korzystając ze statywu. Jeśli wyniki nie są zadowalające, można spróbować przesuwając aparat z inną prędkością.

 Fotografowanie zakończy się, jeśli spust migawki zostanie naciśnięty do końca podczas rejestracji panoramy. Zarejestrowanie panoramy nie będzie możliwe, jeśli spust migawki zostanie naciśnięty przed zakończeniem rejestracji panoramy.

Zdjęcia panoramiczne powstają w wyniku połączenia wielu klatek, ale o ekspozycji dla całej panoramy decyduje pierwsza klatka. W pewnych przypadkach idealne połączenie zdjęć przez aparat może nie być możliwe lub aparat może zarejestrować zdjęcie panoramiczne o większym lub mniejszym kącie obrotu, niż wybrany. Ostatni fragment zdjęcia panoramicznego może nie zostać zarejestrowany, jeśli fotografowanie zakończy się przed zakończeniem rejestracji panoramy.

Fotografowanie może zostać przerwane, jeśli aparat będzie obracany w poziomie lub pionie zbyt szybko lub zbyt wolno. Obracanie aparatu w kierunku innym, niż wskazany, powoduje anulowanie rejestracji zdjęć.

Uzyskanie zadowalających rezultatów może nie być możliwe w przypadku obiektów ruchomych, obiektów znajdujących się blisko obiektywu, obiektów jednolitych, takich jak niebo czy trawnik, obiektów w stałym ruchu, takich jak fale czy wodospady, oraz obiektów o znacznie zmieniającej się jasności. Zdjęcia panoramiczne mogą być rozmyte, jeśli obiekt jest słabo oświetlony.

Wyświetlanie zdjęć panoramicznych

W trybie odtwarzania na pełnym ekranie można użyć pomocniczego pokrętki sterowania, aby przybliżyć lub oddalić zdjęcie panoramiczne. Alternatywnie, można odtwarzać panoramę za pomocą wybieraka.

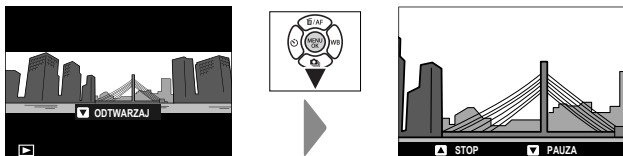

Naciśnij wybierak w dół, aby rozpocząć odtwarzanie, po czym naciśnij go ponownie, aby wstrzymać odtwarzanie. Naciskaj wybierak w lewo lub w prawo, aby wybrać kierunek obracania podczas odtwarzania lub ręcznie przewinąć obraz panoramiczny, gdy odtwarzanie jest wstrzymane; pionowe zdjęcia panoramiczne będą przewijane w pionie, a poziome w poziomie. Aby wyjść z trybu odtwarzania zdjęć na pełnym ekranie, naciśnij wybierak do góry. Aby wyświetlić inne zdjęcia, przejdź do odtwarzania na pełnym ekranie, a następnie naciskaj wybierak w lewo lub w prawo.



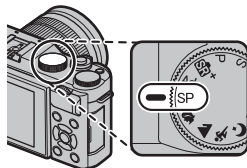

SP PROGRAMY /  /  /  / 

Aparat oferuje wybór „programów tematycznych”, z których każdy jest przystosowany do określonych warunków fotografowania lub określonego rodzaju fotografowanego obiektu.

- 1 Obróć pokrętkę trybu w położenie **SP (PROGRAMY)**.



Następujące programy tematyczne można wybierać bezpośrednio przy pomocy pokrętki trybu:

Program tematyczny	Opis
 WYGŁA (👤)	Wybierz w celu uzyskania efektu wygładzonej skóry podczas wykonywania portretów. Jeśli WŁ. jest wybrane dla Ustaw. Ekranu dotykowego , można wybrać poziom ulepszania portretów przy pomocy elementów sterujących ekranu dotykowego.
 KRAJOBRAZ	Wybierz do fotografowania budynków i krajobrazów przy świetle dziennym.
 SPORT	Wybierz ten program do fotografowania ruchomych obiektów.
 NOC	Wybierz ten tryb do fotografowania słabo oświetlonych scen o zmierzchu lub w nocy.

- 2 Naciśnij **MENU/OK**, kiedy wyświetlany jest opis trybu.

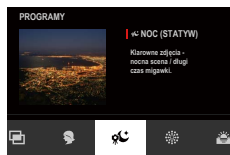

 Jeśli na monitorze LCD wyświetlany jest widok przez obiektyw, naciśnij **MENU/OK** i wybierz **PROGRAMY** w menu fotografowania.

3 Wyróżnij jedną z poniższych opcji i naciśnij MENU/OK.

Program tematyczny	Opis
 PORTRET	Wybierz ten tryb do wykonywania portretów.
 NOC (STATYW)	Wybierz ten tryb w celu uzyskania długiego czasu naświetlania podczas fotografowania nocą.
 FAJERWERKI	Długie czasy otwarcia migawki pozwalają na uchwycenie rozwijających się wybuchów lub światła fajerwerków.
 ZACHÓD SŁOŃCA	Wybierz ten tryb, aby uchwycić żywe barwy podczas zachodów i wschodów słońca.
 ŚNIEG	Wybierz ten tryb, aby uzyskać ostre, wyraźne ujęcia, na których uchwycona zostanie jasność scen zdominowanych przez błyszczący, biały śnieg.
 PLAŻA	Wybierz ten tryb, aby uzyskać ostre, wyraźne ujęcia, na których uchwycona zostanie jasność oświetlonych słońcem plaż.
 PRZYJĘCIE	Pozwala uchwycić światło tła we wnętrzach w warunkach słabego oświetlenia.
 KWIAT	Program do zdjęć kwiatów.
 TEKST	Pozwala wykonywać wyraźne zdjęcia drukowanych tekstów i rysunków.
 WIELOKROTNA EKSPOZYCJA	Utwórz zdjęcie na podstawie połączenia dwóch ekspozycji ( 61).

Ekspozycje mozaikowe

Utwórz zdjęcie na podstawie połączenia dwóch ekspozycji.



- 1 Wybierz  **WIELOKROTNA EKSPOZYCJA** w menu programów tematycznych.
- 2 Zrób pierwsze zdjęcie.
- 3 Naciśnij **MENU/OK**. Pierwsze zdjęcie zostanie wyświetlone jako nałożone na widok przez obiektyw i pojawi się prośba o zrobienie drugiego zdjęcia.

 Aby powrócić do kroku 2 i ponownie zrobić pierwsze zdjęcie, naciśnij wybierak w lewo. Aby zapisać pierwsze zdjęcie i wyjść z menu bez tworzenia wielokrotnej ekspozycji, naciśnij **DISP/BACK**.



- 4 Zrób drugie zdjęcie, korzystając z pierwszej klatki jako wzoru.



- 5 Naciśnij **MENU/OK**, aby utworzyć wielokrotną ekspozycję, lub naciśnij wybierak w lewo, aby powrócić do kroku 4 i ponownie zrobić drugie zdjęcie.



Adv. FILTR ZAAWANS.

Rób zdjęcia z efektem filtra.

- 1 Obróć pokrętkę trybu w położenie Adv. (FILTR ZAAWANS.).

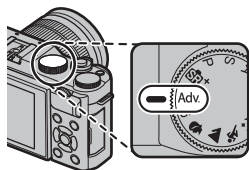

- 2 Naciśnij MENU/OK, kiedy wyświetlany jest opis trybu.



Jeśli na monitorze LCD wyświetlany jest widok przez obiektyw, naciśnij MENU/OK i wybierz **FILTR ZAAWANS.** w menu fotografowania.

- 3 Wyróżnij jedną z poniższych opcji i naciśnij MENU/OK.

Filtr	Opis
 APARAT ZABAWKOWY	Wybierz ten filtr, aby uzyskać efekt użycia aparatu zabawkowego w stylu retro.
 KOLOR POP	Twórz zdjęcia o wysokim kontraście i nasyconych barwach.
 WYSOKA TONACJA	Twórz jasne zdjęcia o niskim kontraście.
 NISKA TONACJA	Twórz równomiernie ciemne tony z kilkoma obszarami zaakcentowanych obszarów oświetlonych.
 RYBIE OKO	Tw. ef. zniekształcenia w obiektywie o kształ. rybiego oka.
 DYNAMICZNY TON	Dynamiczna tonacja stosowana w celu uzyskania fantastycznego efektu.
 HDR ART	Efekt artystyczny dzięki większej reprodukcji tonów i zakresowi dynamicznemu.
 MINIATURA	Górne i dolne części zdjęć są nieostre, w celu uzyskania efektu zdjęcia dioramy.

Filtr	Opis
 FILTR GWIAZDKA	Tworzy wzór gwiazdek tam gdzie pr. światł wych. z rozświetl ob. Skutki użycia filtra gwiazdowego można wyświetlić po zarejestrowaniu zdjęcia.
 CZĘŚC. KOLOR (CZERWONY)	Obszary zdjęcia o barwie zgodnej z wybraną barwą zostają zapisane jako barwne na zdjęciu. Pozostałe strefy zdjęcia są zapisywane jako czarno-białe.
 CZĘŚC. KOL. (POMARAŃCZ)	
 CZĘŚC. KOLOR (ŻÓŁTY)	
 CZĘŚC. KOLOR (ZIELONY)	
 CZĘŚC. KOL. (NIEBIESKI)	
 CZĘŚC. KOL. (FIOLETOWY)	
 USUNIĘCIE MGŁY	Stwórz lepszy obraz dzięki usunięciu czynnika mgły.
 OBRAZ MIĘKKI	Uzyskaj efekt równomiernego zmiękczenia całości zdjęcia.







W zależności od fotografowanego obiektu i ustawień aparatu, w niektórych przypadkach zdjęcia mogą być ziarniste albo ich jasność lub odcień mogą być zróżnicowane.

Autofokus

Rób zdjęcia za pomocą autofokusa.



- 1 Użyj  **USTAWIENIA AF/MF > TRYB OSTROŚCI**, aby wybrać tryb ostrości ( 65).
- 2 Użyj  **USTAWIENIA AF/MF > TRYB AF**, aby wybrać tryb AF ( 67).
- 3 Wybierz położenie i rozmiar ostrości ramki ( 69).

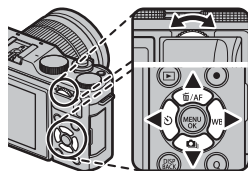



- 4 Rób zdjęcia.







Aby uzyskać informacje o systemie autofokusa, odwiedź stronę:
<http://fujifilm-x.com/af/en/index.html>



Tryb ostrości

Użyj opcji **TRYB OSTROŚCI** w menu  **USTAWIENIA AF/MF**, aby wybrać sposób ustawiania ostrości przez aparat.

- 1 Naciśnij **MENU/OK**, aby wyświetlić menu.
- 2 Wybierz  **USTAWIENIA AF/MF > TRYB OSTROŚCI** w menu fotografowania.
- 3 Można wybierać spośród następujących opcji:

Tryb	Opis
 MAN. UST.OSTR.	Ostrość jest ustawiana ręcznie przy użyciu pierścienia regulacji ostrości. Ten tryb należy wybierać w celu ręcznego dobierania ostrości oraz w sytuacjach, w których aparat nie może automatycznie ustawić ostrości ( 73).
 ŚLEDZĄCY AF	Ostrość jest stale regulowana, aby uwzględnić zmiany w odległości od fotografowanego obiektu, kiedy spust migawki jest wciśnięty do połowy. Używaj do fotografowania obiektów znajdujących się w ruchu. AF z wykrywaniem oczu jest niedostępny.
 PUNKTOWY AF	Ostrość jest blokowana po naciśnięciu spustu migawki do połowy. Wybierz to ustawienie do fotografowania nieruchomych obiektów.

 Niezależnie od wybranej opcji, ręczne ustawianie ostrości zostanie użyte, gdy obiektów jest w trybie ręcznej regulacji ostrości.

Jeśli wybrano **WŁ.** dla  **USTAWIENIA AF/MF > PRE-AF**, ostrość będzie ustawiona w trybach  i , nawet gdy spust migawki nie jest wciśnięty.

Wskaźnik ostrości

Wskaźnik ostrości zmienia kolor na zielony, kiedy ostrość jest ustawiona na obiekt i miga na biało, gdy aparat nie potrafi ustawić ostrości. Nawiasy („()”) oznaczają, że aparat ustawia ostrość.

Nawiasy są wyświetlane bez przerwy w trybie **MF-L**.

Wyświetlane jest **MF** w trybie ręcznego ustawiania ostrości.

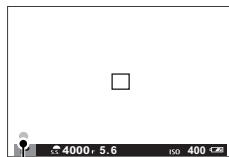

Wskaźnik ostrości





Opcje autofokusa (Tryb AF)

Wybierz sposób ustawiania ostrości przez aparat w trybach **[AF-S]** lub **[AF-C]**.

- 1 Naciśnij **MENU/OK** i przejdź do menu fotografowania.
- 2 Wybierz **[] USTAWIENIA AF/MF > TRYB AF**.
- 3 Wybierz tryb AF.

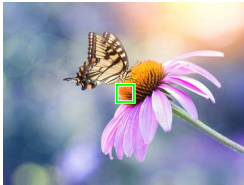
Jak kamera ustawia ostrość zależy od trybu ostrości.

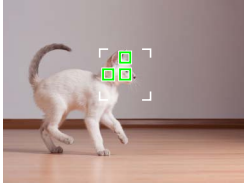
Tryb ostrości **[AF-S]** (PUNKTOWY AF)

Opcja	Opis	Przykładowy obraz
 POJEDYNCZY PUNKT	<p>Aparat ustawia ostrość na obiekt w wybranym punkcie ostrości. Używaj do ustawiania ostrości na wybranym obiekcie.</p>	
 SZEROKA STREFA	<p>Aparat ustawia ostrość na obiekt w wybranej strefie ostrości. Strefy ostrości obejmują wiele punktów ostrości, umożliwiając łatwiejsze ustawianie ostrości na obiekty będące w ruchu.</p>	
 SZEROKA ŚLEDZENIE	<p>Aparat automatycznie ustawia ostrość na obiekt o wysokim kontraście. Ekran pokazuje obszar ostrości.</p>	

Tryb ostrości (ŚLEDZĄCY AF)

Opcja	Opis	Przykładowy obraz
 POJEDYNCZY PUNKT	Ostrość śledzi przedmiot w wybranym punkcie ostrości. Użyj dla przedmiotów poruszających się do lub od aparatu.	
 STREFA	Ostrość śledzi przedmiot w wybranej strefie ostrości. Użyj dla przedmiotów, które poruszają się w dość przewidywalny sposób.	
 SZEROK./ ŚLEDZENIE	Ostrość śledzi obiekty poruszające się w dużym obszarze kadru.	

Wybór punktu ostrości

Wybierz punkt ostrości dla autofokusa.

Wyświetlanie ekranu punktu ostrości

- 1 Naciśnij wybierak do góry (AF), aby wyświetlić ekran punktów ostrości.

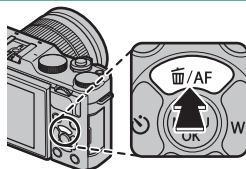

- 2 Użyj wybieraka i pomocniczego pokrętki sterowania, aby ustawić ramkę ostrości na żądany punkt ostrości.

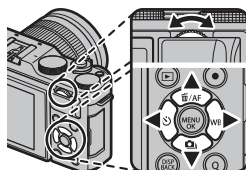







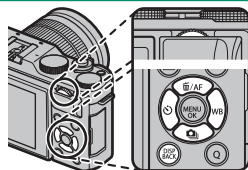



 Dostęp do wyboru pola ostrości można również uzyskać z menu fotografowania.

Wybór punktu ostrości

Użyj wybieraka, aby wybrać punkt ostrości, i pomocniczego pokrętkła sterowania, aby wybrać rozmiar ramki ostrości. Procedura różni się w zależności od opcji wybranej dla trybu AF.







	Wybierak	Przycisk DISP/BACK	Pomocnicze pokrętkło sterowania	
Tryb AF	 Naciśnij	 Naciśnij	 Obróć	 Naciśnij
	Wybierz punkt ostrości	Wybierz środkowy punkt ostrości	Wybierz spośród 5 rozmiarów zdjęć	Przywróć oryginalny rozmiar
			Wybierz spośród 3 rozmiarów zdjęć	
			—	

 Ręczny wybór punktu ostrości nie jest dostępny, gdy wybrano  SZEROK./ŚLEDZENIE w trybie ostrości .

Ekran punktu ostrości

Ekran punktu ostrości różni się w zależności od opcji wybranej dla trybu AF.

 Ramki ostrości są oznaczone małymi kwadratami (□), a strefy ostrości dużymi kwadratami.

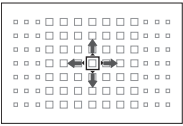
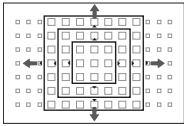
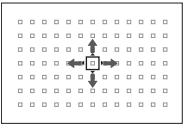
Tryb AF		
 POJEDYNCZY PUNKT	 STREFA	 SZEROK./ŚLEDZENIE
		
Wybierz jeden punkt ostrości.	Wybierz spośród stref przy pomocy punktów ostrości 7×7, 5×5 lub 3×3.	Ustaw ostrość ramki nad przedmiotem i naciśnij MENU/OK .

Dostępne punkty ostrości

Wykrywanie kontrastu TTL AF oferuje więcej punktów (1) niż inteligentny hybrydowy AF (2), który łączy wykrywanie fazy z wykrywaniem kontrastu TTL AF.

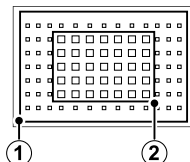

Wybór ramki ostrości w trybie zdjęć seryjnych

Gdy wybrano ciągłą dużą szybkość (H) dla trybu drive, spada ilość ramek ostrości w trybie ostrości .

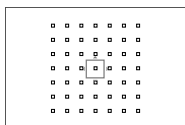

Pojedynczy punkt

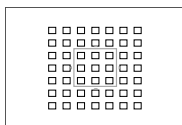

Strefa

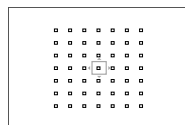

Śledzenie

Autofokus

Chociaż aparat został wyposażony w doskonały precyzyjny układ automatycznej regulacji ostrości, ustawienie ostrości na obiektach wymienionych poniżej może być niemożliwe.

- Bardzo błyszczące obiekty, takie jak lustra lub karoserie samochodów.
- Obiekty fotografowane przez okno lub inny materiał odbijający światło.
- Ciemne obiekty i obiekty raczej pochłaniające niż odbijające światło, takie jak włosy lub futro.
- Obiekty bez stałej formy, takie jak dym lub płomień.
- Obiekty w nieznacznym stopniu kontrastujące z tłem.
- Obiekty ustawione przed lub za mocno kontrastującym przedmiotem, który również znajduje się w ramce ostrości (na przykład obiekt fotografowany na tle mocno kontrastujących elementów).

Kontrola ostrości

Aby przybliżyć bieżący obszar ostrości w celu dokładnego ustawienia ostrości, naciśnij środek pomocniczego pokrętkła sterowania. Naciśnij ponownie, aby anulować przybliżenie.

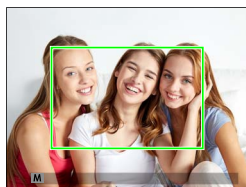
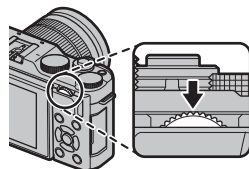

Normalny wyświetlacz



Przybliżenie obszaru ostrości

W trybie ostrości **MF-S** zoom można regulować, obracając pomocniczym pokrętkiem sterowania. Przybliżenie obszaru ostrości nie jest dostępne w trybie ustawiania ostrości **MF-L** lub gdy **[L] USTAWIENIA AF/MF > PRE-AF** jest włączony lub opcja inna niż **POJEDYNCZY PUNKT** jest wybrana dla **TRYB AF**.

Ręczne ustawianie ostrości

Ustaw ostrość ręcznie.



- 1 Wybierz **MAN. UST.OSTR.** dla **[MF] USTAWIENIA AF/MF > TRYB OSTROŚCI.**

[MF] pojawi się na wyświetlaczu.

- 2 Ostrość jest ustawiana ręcznie przy użyciu pierścienia regulacji ostrości. Obracaj pierścień w lewo, aby zmniejszać odległość, na jaką ustawiana jest ostrość, lub w prawo, aby ją zwiększać.

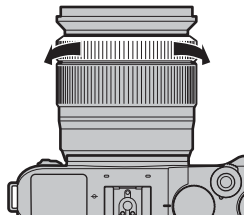
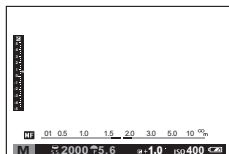

- 3 Rób zdjęcia.

Użyj opcji **[Fn] KRĄG OSTROŚCI** w menu ustawień, aby odwrócić kierunek regulacji ostrości pierścienia ustawiania ostrości.

Niezależnie od wybranej opcji, ręczne ustawianie ostrości zostanie użyte, gdy obiektyw jest w trybie ręcznej regulacji ostrości.

Funkcję **NATYCHMIASTOWE AF** można przydzielić do przycisku **Fn**, umożliwiając korzystanie z przycisku do szybkiego ustawiania ostrości na obiekt w wybranej ramce ostrości, gdy aparat pracuje w trybie ręcznego ustawiania ostrości.

Kontrola ostrości

Dostępne są różne opcje, aby sprawdzić ostrość w ręcznym trybie ostrości.

Wskaźnik ręcznego ustawiania ostrości

Wskaźnik ręcznej regulacji ostrości informuje, jak dobrze odległość ostrości odpowiada odległości od fotografowanego obiektu w nawiasach ostrości. Biała linia wskazuje odległość do fotografowanego obiektu w obszarze ostrości (w metrach lub stopach, w zależności od opcji wybranej dla **KONFIG.**

EKRANU > **JEDN. SKALI ODL.** w menu ustawień), a niebieski pasek przedstawia głębię ostrości, czyli, innymi słowy, odległość przed fotografowanym obiektem i za nim, która jest widoczna jako ostra.

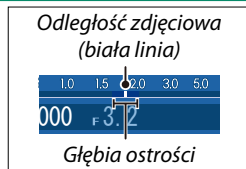

Jeśli zarówno **WSKAŹNIK ODLEGŁ. AF**, jak i **WSKAŹNIK ODLEGŁ. MF** są wybrane z listy **KONFIG. EKRANU** > **USTAW. SPECJ. WYŚ.**, podgląd głębi ostrości można wykonać również przy pomocy wskaźnika głębi ostrości na standardowym wyświetlaczu. Użyj przycisku **DISP/BACK**, aby wyświetlić wskaźniki standardowe.

Przybliżanie obszaru ostrości

Jeśli wybrano **WŁ.** dla **KONFIG. EKRANU** > **PODGLĄD OSTROŚCI**, aparat automatycznie przybliży obszar ostrości w wybranym obszarze ostrości, gdy pierścień ostrości jest obracany. Zoom można regulować, obracając pomocniczym pokrętkiem sterowania. Wciśnij środek pomocniczego pokrętła sterowania, aby wyłączyć zoom.

Ustawianie głębi ostrości

Wybierz **ZAZNACZ GŁĘBIĘ OSTROŚCI** dla **MF ASSIST**, aby podświetlić kontury o wysokim kontraście. Podczas ustawiania ostrości obracaj pierścieniem ostrości, aż obiekt zostanie podświetlony.

Menu **MF ASSIST** można wyświetlić, naciskając i przytrzymując środek pomocniczego pokrętła sterowania.



Kompensacja ekspozycji

Dostosuj ekspozycję.



Obracaj głównym pokrętkiem sterowania, aby wyregulować ekspozycję.

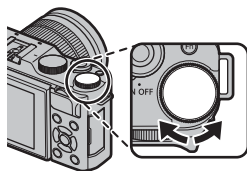

Wartość dostępnej kompensacji różni się w zależności od trybu fotografowania.

Blokada ostrości/ekspozycji

Skomponuj zdjęcie z obiektami znajdującymi się poza centrum kadru.



- 1 Ostrość:** Ustaw fotografowany obiekt w ramce ostrości i naciśnij spust migawki do połowy, aby zablokować ostrość i ekspozycję. Ostrość i ekspozycja pozostają zablokowane tak długo, jak długo spust migawki pozostaje naciśnięty do połowy (blokada AF/AE).

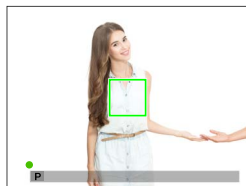

- 2 Zmień kompozycję:** Trzymaj spust migawki wciśnięty do połowy.

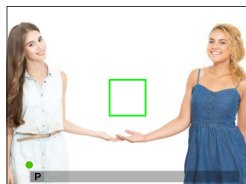

- 3 Zrób zdjęcie:** Naciśnij spust migawki do końca.

Przyciski AF-L i AE-L

Jeśli funkcja **AE-BLOKADA**, **AF-BLOKADA** lub **BLOK. AE/AF** jest przypisana do przycisku **Fn**, ostrość i/lub ekspozycja są zablokowane, gdy przycisk **Fn** jest wciśnięty i pozostają zablokowane, nawet gdy spust migawki zostanie wciśnięty do połowy.

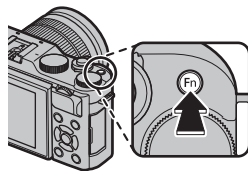

WB Balans bieli

Aby uzyskać naturalne kolory, wybierz opcję balansu bieli, która jest dopasowana do źródła światła.



- 1 Naciśnij wybierak w prawo (**WB**), aby wyświetlić opcje balansu bieli.

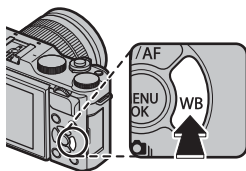



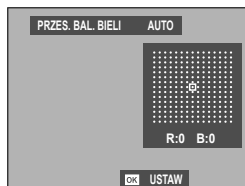





- 2 Wyróżnij żądaną opcję i albo naciśnij **MENU/OK**, aby wybrać wyróżnioną opcję i wyświetlić ekran, na którym balans bieli można precyzyjnie skorygować z użyciem wybieraka, albo naciśnij **DISP/BACK**, aby wybrać wyróżnioną opcję bez precyzyjnej regulacji.





 Dostęp do opcji balansu bieli można również uzyskać z menu fotografowania.

BALANS BIELI

Dostępne są następujące opcje balansu bieli.

Opcja	Opis
AUTO	Balans bieli jest regulowany automatycznie.
	Zmierz wartość dla balansu bieli.
	Wybierz temperaturę barwową.
	Do obiektów bezpośrednio oświetlonych przez słońce.
	Do obiektów znajdujących się w cieniu.
	Do użytku w przypadku oświetlenia jarzeniowego typu „światło dzienne”.
	Do użytku w przypadku „ciepłego białego” oświetlenia jarzeniowego.
	Do użytku w przypadku „zimnego białego” oświetlenia jarzeniowego.
	Do użytku w przypadku oświetlenia żarowego.
	Zmniejsza błękitną dominantę barwną, występującą zwykle w przypadku oświetlenia podwodnego.

 Wyniki różnią się w zależności od warunków fotografowania. Odtwarzaj zdjęcia po ich zrobieniu, aby sprawdzić barwy.

Balans bieli jest regulowany wyłącznie przy lampie błyskowej w trybach **AUTO** i . Podczas korzystania z innych opcji balansu bieli wyłącz lampę błyskową.

Niestandardowy balans bieli

Wybierz , aby dostosować balans bieli do nietypowych warunków oświetlenia. Zostaną wyświetlone opcje pomiaru balansu bieli. Wykadruj biały obiekt w taki sposób, aby wypełnił ekran, a następnie naciśnij spust migawki do końca, aby zmierzyć balans bieli (aby wybrać ostatnią wartość niestandardowego balansu bieli i wyjść z menu bez przeprowadzania pomiaru, naciśnij **DISP/BACK**, lub naciśnij **MENU/OK**, aby wybrać ostatnią wartość i wyświetlić okno dialogowe precyzyjnej regulacji).



- Jeśli wyświetlone zostanie „**GOTOWE !**”, naciśnij **MENU/OK**, aby ustawić balans bieli na zmierzoną wartość.
- Jeśli wyświetli się komunikat „**PONIŻEJ**”, zwiększ kompensację ekspozycji i spróbuj ponownie.
- Jeśli wyświetli się komunikat „**PONAD**”, zmniejsz kompensację ekspozycji i spróbuj ponownie.

K: Temperatura kolorów

Wybranie **K** w menu balansu bieli powoduje wyświetlenie listy temperatur barwowych. Wyróżnij temperaturę barwową i naciśnij **MENU/OK**, aby wybrać wyróżnioną opcję i wyświetlić okno dialogowe korekty.



Temperatura kolorów

Temperatura barwowa to wyrażona w kelwinach (K) obiektywna wartość temperatury barwowej źródła światła. Źródła światła o temperaturze barwowej bliskiej światłu słonecznemu wyglądają na białe, źródła światła o niższej temperaturze barwowej mają żółte lub czerwone zabarwienie, natomiast źródła światła o wyższej temperaturze barwowej są zabarwione na niebiesko. Temperaturę barwową można dopasować do źródła światła albo wybrać opcje, które różnią się bardzo od barwy źródła światła, aby „ocieplić” lub „ochłodzić” zdjęcie.



Używanie samowyzwalacza

Używaj samowyzwalacza do portretów grupowych lub autoportretów, aby zapobiegać poruszeniu zdjęć spowodowanemu ruchami aparatu, bądź w celu wyzwolenia migawki automatycznie po spełnieniu wybranych warunków.



- 1 Naciśnij wybierak w lewo (◀), aby wyświetlić opcje samowyzwalacza.

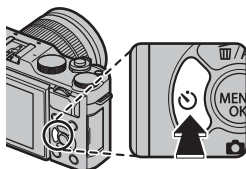

- 2 Wyróżnij jedną z poniższych opcji i naciśnij MENU/OK.

Opcja		Opcja	
2 SEK	82	ZNAJOMY	84
10 SEK	82	GRUPA	84
AUTOM. MIGAWKA TWARZY	83	WYŁ.	—
UŚMIECH	83		

Podczas używania spustu migawki stój za aparatem. Stanie przed obiektywem może zakłócać ostrość i ekspozycję.

Samowyzwalacz wyłącza się automatycznie po wyłączeniu aparatu.

Aby zatrzymać samowyzwalacz przed zrobieniem zdjęcia, naciśnij **DISP/BACK**.



Wybranie **AUTOM. MIGAWKA TWARZY**, **UŚMIECH**, **ZNAJOMY** lub **GRUPA** ustawia **USTAWIENIA AF/MF > UST. WYKRYW. TWARZY/OCZU** na **TWARZ WŁ./OCZY WYŁ.**. Wyjściowe ustawienie zostanie przywrócone po wyłączeniu samowyzwalacza.

Opcje samowyzwalacza można również wybrać z menu fotografowania.

2 SEK/10 SEK

Migawka jest wyzwalana 2 sekundy lub 10 sekund po naciśnięciu spustu migawki.

- 1 Wyróżnij jedną z poniższych opcji w menu samowyzwalacza i naciśnij **MENU/OK**.

Opcja	Opis
 2 SEK	Migawka jest wyzwalana dwie sekundy po naciśnięciu spustu migawki. Używaj do zmniejszenia poruszenia zdjęć w wyniku poruszenia aparatem podczas naciskania spustu migawki. Dioda samowyzwalacza miga podczas odliczania czasu.
 10 SEK	Migawka jest wyzwalana dziesięć sekund po naciśnięciu spustu migawki. Ten tryb służy do wykonywania autoportretów użytkownika aparatu. Dioda samowyzwalacza miga na chwilę przed zrobieniem zdjęcia.

- 2 Naciśnij spust migawki do końca, aby uruchomić samowyzwalacz. Na wyświetlaczu pojawi się licznik odliczający czas. Zdjęcie zostanie zrobione po upływie czasu licznika.

AUTOM. MIGAWKA TWARZY

Zdjęcie zostanie zrobione, kiedy aparat wykryje twarz portretowanej osoby skierowaną w stronę obiektywu.

- 1 Wyróżnij  (**AUTOM. MIGAWKA TWARZY**) w menu samowyzwalacza i naciśnij **MENU/OK**.
- 2 Wykadruj portretowaną osobę na ekranie. Aparat uruchomi wykrywanie twarzy i wyzwoli migawkę, gdy fotografowana osoba skieruje twarz na obiektyw.

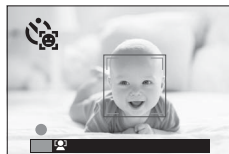



 Aparat może nie wykrywać twarzy, które nie są skierowane przodem do aparatu, lub twarzy osób, których oczy są zasłonięte.

UŚMIECH

Aparat wyzwala migawkę, gdy fotografowana osoba się uśmiecha.

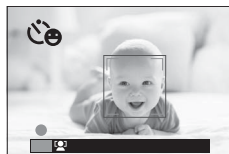
- 1 Wyróżnij  (**UŚMIECH**) w menu samowyzwalacza i naciśnij **MENU/OK**.
- 2 Wykadruj portretowane osoby na ekranie. Aparat uruchomi wykrywanie twarzy i wyzwoli migawkę, gdy jedna z fotografowanych osób się uśmiecha.



 Aparat może nie wykrywać twarzy, które nie są skierowane przodem do aparatu, lub twarzy osób, których oczy są zasłonięte przez włosy lub coś innego.

ZNAJ.

Aparat robi zdjęcie po wykryciu dwóch fotografowanych osób blisko siebie.

- 1 Wyróżnij  (**ZNAJ.**) w menu samowyzwalacza i naciśnij **MENU/OK**.

- 2 Kiedy pojawi się komunikat wymagający wybrania tego, jak blisko siebie muszą znajdować się dwie osoby, aby uruchomił się samowyzwalacz, wyróżnij żądaną opcję i naciśnij **MENU/OK** (wymagany stopień zbliżenia jest przedstawiony za pomocą ikon serduszek na ekranie fotografowania: im więcej serduszek, tym bliżej siebie muszą znajdować się dwie osoby).



- **LV.1 (OBOK):** Samowyzwalacz uruchomi się, gdy fotografowane osoby są na tyle blisko, aby mogły podać sobie ręce.
- **LV.2 (ZBLIŻENIE):** Samowyzwalacz uruchomi się, gdy fotografowane osoby znajdują się ramię w ramię.
- **LV.3 (SUPER BLISKO):** Samowyzwalacz uruchomi się, gdy fotografowane osoby zetkną się policzkami.



Samowyzwalacz uruchomi się tylko wtedy, gdy fotografowane osoby znajdują się wystarczająco blisko siebie, a migawka zostanie wyzwolona po sekundzie od wykrycia zbliżenia.

GRUPA

Aparat zrobi zdjęcie po wykryciu wybranej liczby portretowanych osób.

- 1 Wyróżnij  (**GRUPA**) w menu samowyzwalacza i naciśnij **MENU/OK**.

- 2 Wyróżnij żądaną liczbę osób (od 1 do 4) i naciśnij **MENU/OK** (o liczbie osób informują ikony  na ekranie fotografowania). Samowyzwalacz uruchomi się tylko wtedy, gdy wybrana liczba osób znajdzie się w kadrze, a migawka zostanie wyzwolona po dwóch sekundach.





Bracketing (zmiana parametrów)







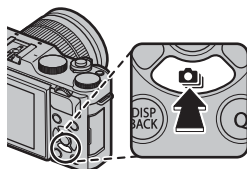

Można automatycznie modyfikować ustawienia podczas rejestrowania serii zdjęć.





- 1 Naciśnij wybierak w dół () , aby wyświetlić opcje braketingu.



- 2 Naciśnij wybierak do góry lub w dół, aby wyróżnić jedną spośród następujących opcji:

Opcja		Opcja	
 BKT Z AE	86	 BKT BAL. B.	86
 ISO BKT	86	 BKT Z DYNAM. ZM. ZAKR.	87
 BKT Z SYMULACJĄ FILMU	86	 HDR	87

- 3 Naciskaj wybierak w lewo lub w prawo w celu wyróżnienia żądanego ustawienia braketingu i naciśnij **MENU/OK**, aby wybrać wyróżnioną opcję.

 Ustawienia braketingu dla braketingu AE (ekspozycji) i braketingu symulacji filmu wybiera się za pomocą opcji  **USTAWIENIA AE BKT** i  **BKT Z SYMULACJĄ FILMU** w menu fotografowania.

- 4 Zrób zdjęcia.

BKT Z AE

Użyj  **USTAWIENIA AE BKT**, aby wybrać stopień bracketingu i liczbę zdjęć. Z każdym naciśnięciem spustu migawki aparat zarejestruje określoną liczbę zdjęć: jedno z użyciem zmierzonej wartości ekspozycji, a pozostałe prześwietlone lub niedoświetlone o wielokrotność wybranej wartości bracketingu.

 Niezależnie od wielkości bracketingu, ekspozycja nie przekroczy ograniczeń układu pomiaru ekspozycji.

ISO BKT

Wybierz stopień bracketingu (± 1 , $\pm 2/3$ lub $\pm 1/3$). Po każdym zwolnieniu spustu migawki aparat zarejestruje zdjęcie z bieżącym ustawieniem czułości, a następnie przetworzy je w celu utworzenia dwóch dodatkowych kopii: jednej z czułością zwiększoną o wybraną wartość oraz drugiej z czułością zmniejszoną o taką samą wartość.

5 BKT Z SYMULACJĄ FILMU

Po każdym wyzwoleniu migawki aparat robi jedno zdjęcie, a następnie przetwarza je w celu utworzenia trzech kopii z różnymi ustawieniami symulacji filmu wybranymi za pomocą opcji  **BKT Z SYMULACJĄ FILMU** w menu fotografowania.

BKT BAL. B.

Wybierz stopień bracketingu (± 1 , ± 2 lub ± 3). Przy każdym zwolnieniu migawki aparat robi jedno zdjęcie i przetwarza je w celu utworzenia trzech kopii: jednej z aktualnym ustawieniem balansu bieli, jednej z korektą zwiększoną o wybraną wartość, i jednej z korektą zmniejszoną o wybraną wartość.

DR| BKT Z DYNAM. ZM. ZAKR.

Każdorazowe naciśnięcie spustu migawki powoduje zrobienie przez aparat trzech zdjęć o różnych zakresach dynamicznych: 100% dla pierwszego, 200% dla drugiego i 400% dla trzeciego zdjęcia.



Kiedy działa bracketing zakresu dynamicznego, czułość jest ustawiona na co najmniej ISO 800 (lub minimalnie na ISO 200 do 800, gdzie dla czułości wybrano opcję auto). Czułość ustawiona wcześniej jest przywracana po zakończeniu bracketingu.

HDR

Po każdym naciśnięciu spustu migawki aparat rejestruje wiele zdjęć z różnymi wartościami ekspozycji i łączy je w jedno zdjęcie o szerokim zakresie tonalnym, ograniczając utratę szczegółów w obszarach prześwietlonych i zaciemnionych. Wybierz stopień modyfikacji ekspozycji przez aparat spośród **AUTO**, **1.0 EV**, **1.5 EV**, **2.0 EV**, **2.5 EV** i **3.0 EV**.



Trzymaj aparat stabilnie. Jeśli aparat zostanie poruszony lub fotografowany obiekt zmieni się podczas fotografowania, poszczególne zdjęcia mogą zostać zarejestrowane osobno, zamiast zostać połączone w jedno zdjęcie. Aparat może nie zarejestrować zdjęcia, jeśli fotografowany obiekt poruszy się podczas fotografowania.



Aparat wyświetli zdjęcie powstałe w wyniku połączenia zdjęć składowych po zakończeniu fotografowania. Naciśnij **MENU/OK**, aby zapisać zdjęcie, lub **DISP/BACK**, aby zakończyć fotografowanie HDR bez rejestrowania zdjęcia.



Zdjęcia seryjne (tryb serii)

Uchwycić ruch w serii zdjęć.

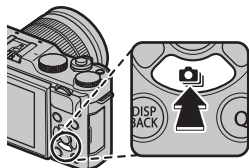

- 1 Naciśnij wybierak w dół (⏏), aby wyświetlić opcje zdjęć seryjnych.





- 2 Naciskaj wybierak do góry lub w dół, aby wyróżnić **ZDJĘCIA SERYJNE** (📄 89) lub **4K** (📄 90).
- 3 Naciskaj wybierak w lewo lub w prawo, aby wyróżnić żadaną opcję, a następnie naciśnij **MENU/OK**, aby ją wybrać. Szybkość rejestracji zdjęć seryjnych można wybrać między **SZYBKO** a **WOLNO**, a tryb fotografowania dla zdjęć 4K między **SERIA 4K** a **TRYB MULTI-FOKUS**.
- 4 Zrób zdjęcia.

4K

Zarejestruj serię zdjęć 4K i wybierz zdjęcia do zapisania.

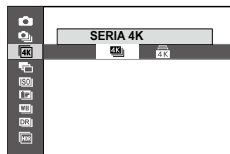
Gdy  4K jest wyróżnione w menu trybu wyzwiania migawki, naciśnij wybierak w lewo lub w prawo, aby wyróżnić  **SERIA 4K** lub  **TRYB MULTI-FOKUS**.







 Używaj karty o klasie prędkości UHS 3 lub wyższej.

SERIA 4K

Wybierz zdjęcia do zapisania z listy miniatur.



- 1 Zarejestruj serię zdjęć z  4K >  **SERIA 4K** wybranym jako tryb wyzwiania migawki.

 Funkcję pełnioną przez spust migawki można wybrać przy pomocy opcji  **TYP WYZWALACZA** w menu fotografowania.

- 2 W trybie odtwarzania na pełnym ekranie wyświetl zdjęcie zrobione z użyciem opcji  **SERIA 4K**. Naciśnij wybierak w dół, aby wyświetlić zdjęcia z serii w formie listy miniatur.

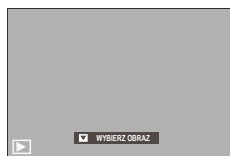

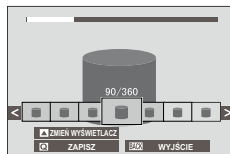

- 3 Naciskaj wybierak w lewo lub w prawo, aby wyróżnić klatki, a następnie naciśnij **Q**, aby zapisać wyróżnioną klatkę jako osobne zdjęcie.



- 4 Po zapisaniu żądanych klatek naciśnij **DISP/BACK**, aby wyjść z listy miniatur.

 Jeśli fotografowany obiekt poruszy się podczas fotografowania, obraz może być zniekształcony, a na zdjęciach zrobionych przy migoczącym albo przejściowym źródle światła, na przykład przy lampach jarzeniowych, mogą występować pasma.

 Aby zapobiec rozmyciu spowodowanemu ruchem, wybierz tryb **S** lub **M** i wybierz krótki czas otwarcia migawki.

Jeśli **CIĄGŁE** jest wybrane dla  **KONFIG. EKRANU > WYŚWIETLANIE**, ostatnie zrobione zdjęcie zostanie wyświetlone po zakończeniu fotografowania, co pozwala na wybór klatek do zapisania bez przechodzenia do trybu odtwarzania.

Nie można korzystać z lampy błyskowej.

4K TRYB MULTI-FOKUS

Zrób serię zdjęć z różnych odległości ostrzenia i stwórz jedno zdjęcie złożone z wybranych ujęć.



- 1 Zarejestruj serię zdjęć z **4K 4K** > **4K TRYB MULTI-FOKUS** wybranym jako tryb wyzwolania migawki.

 Aparat zarejestruje serię zdjęć po każdym naciśnięciu spustu migawki. Nie ma potrzeby przytrzymywania spustu migawki wciśniętego podczas fotografowania.



- 2 W trybie odtwarzania na pełnym ekranie wyświetl zdjęcie zrobione z użyciem opcji **4K TRYB MULTI-FOKUS**.



- 3 Naciśnij wybierak w dół i wybierz ujęcia, które zostaną wykorzystane do utworzenia gotowego zdjęcia.

Opcja	Opis
WYBIERZ FOKUS	Obszar, na który ustawiona jest ostrość na danym ujęciu, jest oznaczony prostokątem (□). Wyróżnij punkt ostrości za pomocą wybieraka, a następnie naciśnij Q , aby utworzyć zdjęcie złożone z kadrów, na których wybrany obszar jest ostry.
AUTO	Aparat utworzy zdjęcie złożone z obszarów, które są ostre.
WYBIERZ ZAKRES	Utwórz zdjęcie złożone z kadrów, na których wybrany obszar jest ostry.

 Zalecamy używać statywu. Jeśli statyw nie jest dostępny, trzymaj aparat stabilnie podczas fotografowania. Jeśli fotografowany obiekt poruszy się podczas fotografowania, obraz może być zniekształcony lub może wyglądać nienaturalnie, a na zdjęciach zrobionych przy migoczącym albo przejściowym źródle światła, na przykład przy lampach jarzeniowych, mogą występować pasma. Proces tworzenia zdjęcia złożonego z wielu zdjęć zmniejsza kąt widzenia. Uzyskanie oczekiwanych rezultatów może być niemożliwe w przypadku ruchomych obiektów, odległych krajobrazów lub obiektów pozbawionych głębi. Podczas fotografowania z użyciem obiektywów makro zwróć uwagę, że aparat może potrzebować trochę czasu, aby utworzyć wynikowe zdjęcie, a osiągnięcie pożądanego rezultatu może być niemożliwe, jeśli fotografowany obiekt znajduje się w pewnej odległości od tła.

 Jeśli **CIĄGŁE** jest wybrane dla  **KONFIG. EKRANU > WYŚWIETLANIE**, ostatnie zrobione zdjęcie zostanie wyświetlone po zakończeniu fotografowania, co pozwala na stworzenie zdjęcia wynikowego bez przechodzenia do trybu odtwarzania.

Nie można korzystać z lampy błyskowej.

Korzystanie z lampy błyskowej

Używaj wbudowanej lampy błyskowej, aby uzyskać dodatkowe oświetlenie podczas fotografowania w nocy lub wewnątrz słabo oświetlonego pomieszczenia.



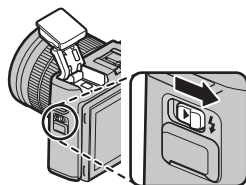

- 1 Przesuń przełącznik  (podnoszenie lampy błyskowej), aby podnieść lampę błyskową.



- 2 Naciśnij **MENU/OK**, aby wyświetlić menu fotografowania.
- 3 Wyróżnij  **LAMPA BŁYSKOWA USTAWIENIA > TRYB LAMPY BŁYSKOWEJ** w menu fotografowania i naciśnij **MENU/OK**, aby wyświetlić opcje lampy błyskowej.
- 4 Wyróżnij jedną z poniższych opcji i naciśnij **MENU/OK**.



Tryb	Opis
AUTO AUTOMATYCZNY  RED. CZERW. OCZU*	Lampa błyskowa błyska w razie potrzeby. Zalecany w większości sytuacji.
 WYMUSZONY BŁYSK  WYMUSZONY BŁYSK*	Lampa błyskowa błysnie za każdym razem, gdy robione jest zdjęcie. Używaj w przypadku obiektów oświetlonych od tyłu lub w celu uzyskania naturalnych barw w warunkach jasnego oświetlenia.
 BŁYSK+DŁUGI CZAS  OCZY+DŁUGI CZAS*	Uchwycić na zdjęciu zarówno główny fotografowany obiekt, jak i tło, przy słabym oświetleniu (zwróć uwagę, że jasno oświetlone sceny mogą zostać prześwietlone).
 2-GA SYNCHR. MIG. SZCZEL.  2-GA SYNCHR. MIG. SZCZEL.*	Lampa błyska na chwilę przed zamknięciem migawki.

Tryb	Opis
 COMMANDER	Wbudowanej lampy błyskowej można używać do sterowania zdalnymi lampami błyskowymi.
 WYŁĄCZONY BŁYSK	Lampa błyskowa nie błyska, nawet gdy obiekt jest słabo oświetlony. Zalecamy używać statywu.

* Usuwanie czerwonych oczu jest dostępne w tych trybach, kiedy włączone jest inteligentne wykrycie twarzy i usuwanie czerwonych oczu jest włączone. Funkcja usuwania efektu czerwonych oczu minimalizuje „**efekt czerwonych oczu**”, który powstaje, gdy światło z lampy błyskowej odbija się od siatkówki oczu fotografowanej osoby, jak przedstawiono na ilustracji po prawej stronie.

 W zależności od odległości od fotografowanego obiektu, niektóre obiektywy mogą rzucać cień na zdjęciach robionych przy użyciu lampy błyskowej.

Lampa błyskowa może dotykać akcesoriów zamontowanych na gorącej stopce. Jeśli jest to konieczne, zdejmij akcesoria przed podniesieniem lampy błyskowej.

 Jeśli symbol  jest wyświetlany, kiedy spust migawki jest wciśnięty do połowy, lampa błyskowa błysnie w momencie zrobienia zdjęcia.

Z wyjątkiem pracy w trybie sterownika błysku, lampa błyskowa może błyskać kilka razy podczas rejestracji każdego zdjęcia. Nie poruszaj aparatem, dopóki fotografowanie nie zostanie zakończone.

Szybkość synchronizacji lampy błyskowej

Lampa błyskowa jest synchronizowana z migawką z czasem otwarcia migawki $\frac{1}{800}$ s lub dłuższym.

Opcjonalne lampy błyskowe marki FUJIFILM

Aparatu można używać w połączeniu z opcjonalnymi lampami błyskowymi FUJIFILM mocowanymi na stopce.

Lampy błyskowe innych firm

Nie korzystaj z lamp błyskowych innych firm, które przenoszą napięcie powyżej 300 V na gorącą stopkę aparatu.

Autoportrety

Aby wykonać autoportret, przekręć monitor LCD zgodnie z ilustracją.

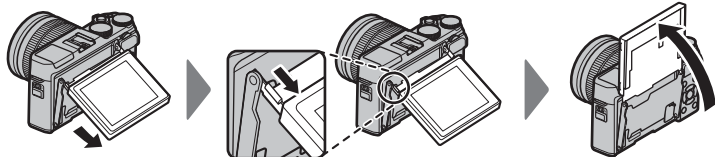

Obrócenie monitora LCD o 180° automatycznie ustawia **USTAWIENIA AF/MF > UST. WYKRYW. TWARZY/OCZU** na **TWARZ WŁ./OCZY AUTO**. Jeśli **WŁ.** jest wybrane dla **USTAWIENIE ELEK. ZOOMU** i podłączony jest obiektyw z zoomem sterowanym elektrycznie, możesz zmieniać ustawienia zoomu, obracając pomocniczym pokrętkiem sterowania. Możesz również wyzwolić migawkę, wciskając środek pokrętkła sterowania. Niezależnie od opcji wybranej dla **KONFIG. EKRAINU > WYŚWIETLANIE**, zdjęcia będą wyświetlane przez 1,5 sekundy po zarejestrowaniu.

Ekran do autoportretów

Po obróceniu do pozycji do autoportretów, monitor LCD pokazuje lustrzane odbicie widoku przez obiektyw.

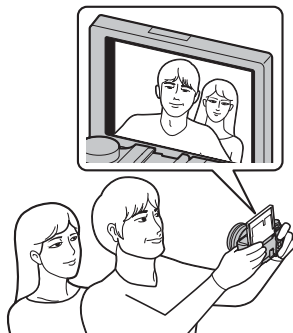





Menu fotografowania

6

MENU FOTOGRAFOWANIA

( /  /  /  / )

Dostosuj ustawienia fotografowania.

Aby wyświetlić menu fotografowania, naciśnij **MENU/OK** w trybie fotografowania. Wybieraj spośród następujących kart: , , ,  lub .



 Dostępne opcje różnią się w zależności od wybranego trybu fotografowania.

PROGRAMY

Wybierz program tematyczny dla trybu **SP** ( 59).

FILTR ZAAWANS.

Wybierz zaawansowany filtr dla trybu **Adv.** ( 62).

USTAWIENIA AF/MF

Dostosuj ustawienia ostrości.

OBSZAR OSTROŚCI

Wybierz obszar ostrości dla autofokusa, ręcznego ustawiania ostrości i przybliżania obszaru ostrości ( 69).

TRYB OSTROŚCI

Wybierz sposób ustawiania ostrości przez aparat ( 65).

TRYB AF

Wybierz tryb AF dla trybów ustawiania ostrości **RF-S** i **RF-C** ( 67).



PRIORYTET ZWOLN./OSTROŚCI

Wybierz sposób ustawiania ostrości przez aparat w trybie ustawiania ostrości **AF-S** (MF-S) lub **AF-C** (MF-C).

Opcja	Opis
ZWOLNIJ	Reakcja migawki ma wyższy priorytet niż ostrość. Można robić zdjęcia, gdy aparat nie ustawił ostrości.
OSTROŚĆ	Ostrość ma wyższy priorytet niż reakcja migawki. Zdjęcia mogą być rejestrowane tylko wtedy, gdy jest ustawiona ostrość.

AF+MF

Jeśli wybrano **WŁ.** w trybie ostrości **MF-S**, ostrość można wyregulować ręcznie, obracając pierścień regulacji ostrości, gdy spust migawki jest naciśnięty do połowy.

Opcje	
WŁ.	WYŁ.
 Obiektywy ze wskaźnikiem odległości zdjęciowej należy ustawić na tryb ręcznej regulacji ostrości (MF) przed użyciem tej opcji. Wybranie MF wyłącza wskaźnik odległości zdjęciowej. Ustaw pierścień regulacji ostrości na środek wskaźnika odległości zdjęciowej, ponieważ aparat może nie ustawić ostrości, jeśli pierścień jest ustawiony na nieskończoność lub minimalną odległość zdjęciową.	
 Ustawianie głębi ostrości może być wykorzystywane do sprawdzania ostrości. Aby włączyć głębię ostrości, wybierz ZAZNACZ GŁĘBIĘ OSTROŚCI dla MF ASSIST.	

AF + Przybliżanie obszaru ostrości MF

Gdy **WŁ.** jest wybrane dla **KONFIG. EKRANU > PODGLĄD OSTROŚCI** i **POJEDYNCZY PUNKT** jest wybrane dla **TRYB AF**, można korzystać z przybliżania obszaru ostrości w celu przybliżenia wybranego pola ostrości.

UST. WYKRYW. TWARZY/OCZU

Inteligentne wykrywanie twarzy ustawia ostrość i ekspozycję dla ludzkich twarzy znajdujących się w dowolnym miejscu kadru, uniemożliwiając aparatowi ustawienie ostrości na tło w portretach grupowych. Wybierz dla zdjęć, które podkreślają fotografowane osoby. Aparat może wykrywać twarze w orientacji poziomej i pionowej; jeśli aparat wykryje twarz, oznaczy ją zieloną ramką. Jeżeli w kadrze znajduje się więcej niż jedna twarz, aparat wybierze twarz znajdującą się najbliżej środka kadru; pozostałe twarze zostaną oznaczone białymi ramkami. Możesz również wybrać, czy aparat ma wykrywać i ustawiać ostrość na oczy, gdy inteligentne wykrywanie twarzy jest włączone. Można wybierać spośród następujących opcji:

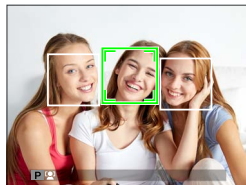

Opcja	Opis
TWARZ WŁ./OCZY WYŁ.	Tylko inteligentne wykrywanie twarzy.
TWARZ WŁ./OCZY AUTO	Aparat automatycznie wybiera, na które oko ustawić ostrość, gdy wykryje twarz.
TWARZ WŁ./PRI. PR. OKA	Aparat ustawia ostrość na prawe oko osoby wykrytej przy pomocy inteligentnego wykrywania twarzy.
TWARZ WŁ./PRI. L. OKA	Aparat ustawia ostrość na lewe oko osoby wykrytej przy pomocy inteligentnego wykrywania twarzy.
TWARZ WYŁ./OCZY WYŁ.	Inteligentne wykrywanie twarzy i priorytet oka są wyłączone.

! W niektórych trybach aparat może ustawiać ekspozycję dla całego kadru, zamiast dla fotografowanej osoby.

Jeśli fotografowana osoba przesunie się w momencie naciśnięcia spustu migawki, jej twarz może nie znajdować się w miejscu oznaczonym zieloną ramką w momencie zrobienia zdjęcia.

📄 Jeśli aparat nie jest w stanie wykryć oczu fotografowanej osoby, ponieważ są zakryte włosami, okularami lub innymi przedmiotami, aparat będzie ustawiać ostrość na twarze.

PRE-AF

Jeśli wybrano ustawienie **WŁ.**, aparat będzie kontynuował regulację ostrości, nawet gdy spust migawki nie będzie wciśnięty do połowy. Zwróć uwagę, że zwiększy to zużycie energii akumulatora.

Opcje	
WŁ.	WYŁ.

OŚWIETLACZ AF

Jeśli wybrano ustawienie **WŁ.**, dioda wspomagająca AF będzie świecić, aby wspomagać działanie funkcji automatycznego ustawiania ostrości.



Opcje	
WŁ.	WYŁ.

 Dioda wspomagająca AF wyłącza się automatycznie, gdy **WYŁ.** jest wybrane dla  **DŹWIĘK I LAMPA** w menu ustawień.

W niektórych przypadkach ustawienie ostrości przez aparat przy użyciu diody wspomagającej AF może nie być możliwe. Jeśli aparat nie jest w stanie ustawić ostrości, spróbuj zwiększyć odległość od obiektu.

Należy unikać kierowania światła diody wspomagającej AF bezpośrednio na oczy fotografowanego obiektu.

 TYP WYZWALACZA

Wybierz sposób działania migawki, gdy  **4K** >  **SERIA 4K** jest wybrane jako tryb wyzwiania migawki.

Opcja	Opis
WŁĄCZ, PRZY PRZYC.	Zdjęcia są rejestrowane tak długo, jak spust migawki pozostaje wciśnięty.
PRZYCISK WŁ./WYŁ.	Fotografowanie rozpocznie się po wciśnięciu spustu migawki i zakończy po ponownym wciśnięciu spustu migawki.
NAG.WCZ.	Aparat rozpoczyna zapisywanie zdjęć w buforze pamięci, gdy spust migawki jest wciśnięty do połowy. Gdy spust migawki zostanie wciśnięty do końca, aparat prześle zdjęcia zarejestrowane podczas poprzedniej sekundy na kartę pamięci i będzie dalej rejestrować zdjęcia do momentu zwolnienia spustu migawki.

ISO CZUŁOŚĆ ISO

Wyreguluj czułość aparatu na światło.

Opcja	Opis
AUTO1 AUTO2 AUTO3	Czułość jest regulowana automatycznie, w zależności od warunków fotografowania. Wybierz podstawową czułość, maksymalną czułość oraz najkrótszy czas otwarcia migawki dla AUTO1 , AUTO2 i AUTO3 .
12800–200	Dostosuj czułość ręcznie. Wybrana wartość jest pokazana na wyświetlaczu.
H (25600/51200), L (100)	Wybierz w szczególnych sytuacjach. Należy zauważyć, że cętkowanie może się pojawić na zdjęciu zrobionym w H , podczas gdy L zmniejsza zakres dynamiczny.



Czułość nie jest resetowana po wyłączeniu aparatu.

Jeśli wybrana jest opcja jakości zdjęcia **RAW**, zdjęcia zrobione z **L** wybranym dla **ISO CZUŁOŚĆ ISO** zostaną zarejestrowane z ISO 200, a zdjęcia zrobione, gdy wybrane jest **H**, zostaną zarejestrowane z ISO 12800.

Regulacja czułości

Wyższe wartości służą do zmniejszania efektu rozmazania zdjęcia przy słabym oświetleniu, natomiast mniejsze wartości umożliwiają korzystanie z dłuższych czasów otwarcia migawki lub większych otworów przysłony w przypadku jasnego oświetlenia. Zwróć jednakże uwagę, że przy wysokich czułościach może występować cętkowanie.

AUTO

Wybierz podstawową czułość, maksymalną czułość oraz najkrótszy czas otwarcia migawki dla **AUTO1**, **AUTO2** i **AUTO3**. Ustawienia domyślne są przedstawione poniżej.

Pozycja	Opcje	Wartość domyślna		
		AUTO1	AUTO2	AUTO3
DOMYŚLNA CZUŁOŚĆ	6400–200	200		
MAKS. CZUŁOŚĆ	6400–400	800	1600	3200
MIN. CZAS NAŚWIETL	1/500–1/4 SEK, AUTO	AUTO		

Aparat automatycznie dobiera czułość pomiędzy wartością domyślną a maksymalną; czułość zostanie podniesiona powyżej wartości domyślnej, tylko jeśli wymagany czas do otwarcia migawki w celu uzyskania optymalnej ekspozycji będzie dłuższy niż wartość wybrana dla **MIN. CZAS NAŚWIETL.**



Jeśli wartość wybrana dla **DOMYŚLNA CZUŁOŚĆ** jest wyższa od wybranej dla **MAKS. CZUŁOŚĆ**, **DOMYŚLNA CZUŁOŚĆ** zostanie ustawiona na wartość wybraną dla **MAKS. CZUŁOŚĆ**.

Aparat może wybrać czas otwarcia migawki dłuższy niż **MIN. CZAS NAŚWIETL.**, jeśli zdjęcia byłyby nadal niedoświetlone przy wartości wybranej dla **MAKS. CZUŁOŚĆ**. Jeśli **AUTO** jest wybrane dla **MIN. CZAS NAŚWIETL.**, aparat automatycznie wybierze najdłuższy czas otwarcia migawki, w przybliżeniu równy odwrotności ogniskowej obiektywu, wyrażony w sekundach (na przykład, jeśli obiektyw ma ogniskową 50 mm, aparat wybierze najdłuższy czas otwarcia migawki w zakresie $\frac{1}{50}$ s). Minimalny czas otwarcia migawki nie jest zależny od opcji wybranej dla stabilizacji obrazu.



ROZMIAR ZDJĘCIA

Wybierz rozmiar i współczynnik proporcji (format), w jakich będą zapisywane zdjęcia.

Opcja	Rozmiar zdjęcia	Opcja	Rozmiar zdjęcia	Opcja	Rozmiar zdjęcia
L 3:2	6000 × 4000	L 16:9	6000 × 3376	L 1:1	4000 × 4000
M 3:2	4240 × 2832	M 16:9	4240 × 2384	M 1:1	2832 × 2832
S 3:2	3008 × 2000	S 16:9	3008 × 1688	S 1:1	2000 × 2000



ROZMIAR ZDJĘCIA nie jest resetowany po wyłączeniu aparatu ani po wybraniu innego trybu fotografowania.

Format obrazu (współczynnik proporcji)

Zdjęcia o współczynniku proporcji 3:2 mają takie same proporcje, jak klatka filmu 35 mm, a współczynnik proporcji 16:9 jest dostosowany do wyświetlania na ekranach urządzeń High Definition (HD). Zdjęcia o współczynniku proporcji 1:1 są kwadratowe.

JAKOŚĆ ZDJĘCIA

Wybierz format pliku i stopień kompresji. Wybierz **FINE** lub **NORMAL**, aby rejestrować zdjęcia w formacie JPEG, **RAW**, aby zapisywać zdjęcia w formacie RAW lub **FINE+RAW** albo **NORMAL+RAW**, aby rejestrować zdjęcia w obu formatach: JPEG i RAW. W przypadku opcji **FINE** i **FINE+RAW** stosowany jest niższy współczynnik kompresji, co pozwala uzyskać wyższą jakość zdjęć JPEG. W przypadku opcji **NORMAL** i **NORMAL+RAW** używany jest wyższy współczynnik kompresji JPEG, dzięki czemu w pamięci można zapisać większą liczbę zdjęć.

Przycisk Fn

Aby włączać i wyłączać rejestrowanie zdjęć w jakości RAW dla pojedynczego zdjęcia, przypisz opcję **RAW** do przycisku **Fn** ( 162). Jeśli obecnie wybrana opcja jakości zdjęcia to JPEG, naciśnięcie przycisku **Fn** spowoduje tymczasowe wybranie odpowiedniej opcji JPEG+RAW. Jeśli obecnie wybrana opcja jakości to JPEG+RAW, naciśnięcie przycisku **Fn** powoduje tymczasowe wybranie odpowiedniej opcji JPEG, a gdy wybrana jest opcja **RAW**, naciśnięcie przycisku **Fn** powoduje tymczasowe wybranie **FINE**. Zrobienie zdjęcia lub ponowne naciśnięcie przycisku **Fn** przywraca poprzednie ustawienie.

D-Ring ZAKRES DYNAMICZNY

Reguluj kontrast. Wybierz niższe wartości, aby zwiększyć kontrast podczas fotografowania w pomieszczeniu lub przy dużym zachmurzeniu. Wybierz wyższe wartości, aby zmniejszyć utratę szczegółów na obszarach prześwietlonych i zaciemnionych podczas fotografowania scenerii o wysokim kontraście. Wyższe wartości są zalecane w przypadku ujęć zawierających zarówno światło słoneczne, jak i głęboki cień, w przypadku obiektów o wysokim kontraście, takich jak światło na wodzie, jasno oświetlone jesienne liście, oraz portrety na tle czystego nieba i białe objekty, czy ludzie ubrani na białą. Zwróć jednak uwagę, że na zdjęciach przy wysokich wartościach mogą się pojawiać cętki.

Opcje			
AUTO	☺100 100%	☺200 200%	☺400 400%



Jeśli wybrane jest **AUTO**, aparat automatycznie wybierze **☺100 100%** albo **☺200 200%** w zależności od fotografowanego obiektu i warunków fotografowania. Po naciśnięciu spustu migawki do połowy, wyświetla się czas otwarcia migawki i wartość przysłony.

☺200 200% jest dostępne przy czułości ISO 400 i wyższej, a **☺400 400%** przy czułości ISO 800 lub wyższej.

SYMULACJA FILMU

Można symulować efekty filmów różnego rodzaju, w tym filmów czarno-białych (z filtrami barwnymi lub bez). Wybierz paletę barw w zależności od fotografowanego obiektu i swoich zamierzeń twórczych.

Opcja	Opis
 PROVIA/STANDARDOWY	Standardowa reprodukcja barw. Odpowiednie dla szerokiego zakresu fotografowanych obiektów — od portretów do pejzaży.
 VELVIA/WYR.	Wysokokontrastowa paleta nasyconych barw odpowiednia do fotografowania przyrody.
 ASTIA/MALY	Rozszerza zakres odcieni dostępnych dla skóry na portretach, jednocześnie zachowując jasne błękity nieba w ciągu dnia. Zalecane do plenerowej fotografii portretowej.
 CLASSIC CHROME	Zmiękczone barwy i zwiększony kontrast obszarów zacienionych, zapewniające łagodne efekty.
 PRO Neg. Hi	Oferuje nieznacznie więcej kontrastu w porównaniu do NE (PRO Neg. Std) . Zalecane do plenerowej fotografii portretowej.
 PRO Neg. Std	Gama miękkich odcieni. Zakres odcieni dostępnych dla skóry jest rozszerzony, dzięki czemu ta opcja to dobry wybór do studyjnej fotografii portretowej.
 JEDNOKOLOROWE	Rób standardowe zdjęcia czarno-białe.
 JEDNOKOLOR.+FILTR Ż	Robienie czarno-białych zdjęć z nieznacznie zwiększonym kontrastem. To ustawienie powoduje również nieznacznie zmniejszenie jasności nieba.
 JEDNOKOLOR.+FILTR CZ	Robienie czarno-białych zdjęć ze zwiększonym kontrastem. To ustawienie powoduje również zmniejszenie jasności nieba.
 JEDNOKOLOR.+FILTR Z	Zmiękczenie odcieni skóry na czarno-białych portretach.
 SEPIA	Rób zdjęcia w sepii.











 Opcje symulacji filmu można łączyć z ustawieniami odcieni i wyostżenia.

Aby uzyskać więcej informacji, odwiedź stronę:

<http://fujifilm-x.com/en/x-stories/the-world-of-film-simulation-episode-1/>

BKT Z SYMULACJĄ FILMU

Wybierz trzy typy symulacji filmu stosowane do bracketingu z symulacją filmu ( 86, 106).

Opcje		
 PROVIA/STANDARDOWY	 VELVIA/WYR.	 ASTIA/MALY
 CLASSIC CHROME	 PRO Neg. Hi	 PRO Neg. Std
 JEDNOKOLOROWE	 JEDNOKOLOR.+FILTR Ż	 JEDNOKOLOR.+FILTR CZ
 JEDNOKOLOR.+FILTR Z		 SEPIA

SAMOWYZWALACZ

Używaj samowyzwalacza do portretów grupowych lub autoportretów, aby zapobiegać poruszeniu zdjęć spowodowanemu ruchami aparatu, bądź w celu wyzwiania migawki automatycznie po spełnieniu wybranych warunków ( 81).

ZDJ. W ODST.CZAS.

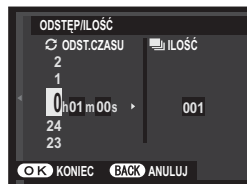

Ustaw aparat na automatyczne robienie zdjęć w ustawionych odstępach czasu. W razie potrzeby zdjęcia zarejestrowane z użyciem fotografowania z interwalometrem można połączyć w celu utworzenia filmu poklatkowego.

- 1 Wyróżnij  ZDJ. W ODST.CZAS. w menu fotografowania i naciśnij **MENU/OK**.
- 2 Przy pomocy wybieraka wybierz odstęp czasu (interwał) i liczbę zdjęć. Naciśnij **MENU/OK**, aby przejść dalej.



- 3 Wyróżnij jeden z poniższych typów rejestrowania i naciśnij **MENU/OK**.
 - **NIERUCHOMY**: Każde zdjęcie jest zapisywane osobno.
 - **NIERUCHOMY+FILM POKL.:** Każde zdjęcie jest zapisywane osobno. Dodatkowo cała sekwencja jest zapisywana jako film poklatkowy.



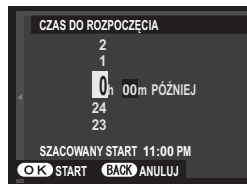

 Rozmiar klatki i liczbę klatek rejestrowanych na sekundę dla filmu poklatkowego można wybrać za pomocą opcji  **TRYB FILMU POKLATKOWEGO** przed rozpoczęciem fotografowania.

- 4 Przy pomocy wybieraka ustaw czas rozpoczęcia i naciśnij **MENU/OK**.

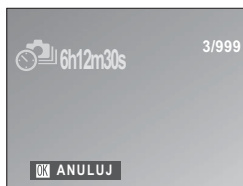

5 Fotografowanie rozpocznie się automatycznie.



 Fotografowania z interwalometrem nie można używać w połączeniu z czasem otwarcia migawki **B** (bardzo długi czas ekspozycji) lub HDR,  (4K), ani podczas rejestrowania panoram lub wielokrotnej ekspozycji. W trybie zdjęć seryjnych, tylko jedno zdjęcie zostanie zrobione po każdym wyzwoleniu migawki.











 Zalecane jest użycie statywu.

Sprawdź poziom naładowania akumulatora przed rozpoczęciem. Zalecamy używanie opcjonalnego zasilacza sieciowego AC-9V i złącza CP-W126 DC.

Wyświetlacz czasami wyłącza się między zdjęciami i włącza się kilka sekund przed zrobieniem następnego zdjęcia. Wyświetlacz można włączyć w dowolnej chwili, naciskając spust migawki.

TRYB FILMU POKLATKOWEGO

Wybierz rozmiar klatki i liczbę klatek rejestrowanych na sekundę dla filmów poklatkowych.

Opcja	Rozmiar klatki	Liczba klatek
 2160/30P ¹	3840 × 2160 (4K)	30 kl./s
 2160/15P ¹		15 kl./s
 1080/59.94P	1920 × 1080 (Full HD)	59,94 kl./s
 1080/50P		50 kl./s
 1080/24P		24 kl./s
 1080/23.98P		23,98 kl./s
 720/59.94P	1280 × 720 (HD)	59,94 kl./s
 720/50P		50 kl./s
 720/24P		24 kl./s
 720/23.98P		23,98 kl./s

1 Używaj karty pamięci o klasie prędkości UHS 3 lub wyższej podczas nagrywania filmów poklatkowych, które będą wyświetlane w aparacie.

WB BALANS BIELI

Aby uzyskać naturalne kolory, wybierz opcję balansu bieli, która jest dopasowana do źródła światła (📖 77).

Color KOLOR

Dostosuj natężenie barw. Wybierz spośród 5 opcji od +2 do -2.

Opcje				
+2	+1	0	-1	-2

Sharp WYOSTRZENIE

Wyostrz lub zmiękczy kontury. Wybierz spośród 5 opcji od +2 do -2.

Opcje				
+2	+1	0	-1	-2

Light Tone PODŚWIETL TON

Dostosuj wygląd obszarów prześwieconych. Wybierz spośród 5 opcji od +2 do -2.

Opcje				
+2	+1	0	-1	-2

PRZYCIEMNIJ TON

Wyreguluj wygląd obszarów zacienionych. Wybierz spośród 5 opcji od +2 do -2.

Opcje				
+2	+1	0	-1	-2

REDUKCJA ZAKŁÓCEŃ

Ogranicz szumy na zdjęciach wykonanych z wysoką czułością. Wybierz spośród 5 opcji od +2 do -2.

Opcje				
+2	+1	0	-1	-2

DŁUGA EKSPOZ. RZ

Aby ograniczyć występowanie szumów na długich ekspozycjach, wybierz **WŁ.**

Opcje	
WŁ.	WYŁ.

USTAWIENIA AE BKT

Dostosuj ustawienia bracketingu ekspozycji ( 86).

USTAWIENIA RAMEK/KROK

Wybierz liczbę zdjęć w sekwencji braketingu (**ZDJĘC.**) i różnicę wartości ekspozycji dla każdego zdjęcia (**KROK**).

1 RAMKA/CIĄGŁA

Wybierz, czy zdjęcia w sekwencji braketingu robione są pojedynczo (**1 RAMKA**) czy w jednej serii (**CIĄGŁA**).

USTAWIENIA SEKWENCJI

Wybierz kolejność robienia zdjęć.

Opcja	Opis
0 → + → -	Pierwsze zdjęcie zostaje zarejestrowane z bieżącymi ustawieniami ekspozycji, a następnie kompensacja ekspozycji jest modyfikowana w kolejnych zdjęciach, od najwyższej do najniższej wartości.
0 → - → +	Pierwsze zdjęcie zostaje zarejestrowane z bieżącymi ustawieniami ekspozycji, a następnie kompensacja ekspozycji jest modyfikowana w kolejnych zdjęciach, od najniższej do najwyższej wartości.
- → 0 → +	Zdjęcia są rejestrowane kolejno z kompensacją ekspozycji od najniższej do najwyższej wartości.
+ → 0 → -	Zdjęcia są rejestrowane kolejno z kompensacją ekspozycji od najwyższej do najniższej wartości.

TRYB EKRANU DOTYKOWEGO

Wybierz, czy sterowanie dotykowe może zostać użyte do wyboru obszaru ostrości lub zwolnienia migawki ( 14).

DOTKNIJ I POWIĘKSZ

Włącz cyfrowy zoom dotykowy ( 17).

LENS UST. ADAPT.

Dostosuj ustawienia dla obiektywów z mocowaniem M podłączonych za pomocą opcjonalnego ADAPTERA MOCOWANIA M FUJIFILM.

Wybieranie ogniskowej

Jeśli ogniskowa obiektywu wynosi 21, 24, 28 lub 35 mm, wybierz odpowiednią opcję w menu **LENS UST. ADAPT.**.

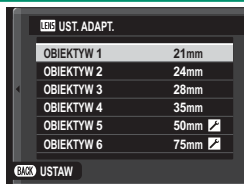

W przypadku innych obiektywów, wybierz opcję 5 lub 6, aby wyświetlić menu po prawej stronie, naciśnij wybierak w prawo, aby wyświetlić ustawienia ogniskowej, po czym wprowadź ogniskową za pomocą wybieraka.

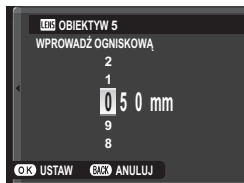
**Korekcja zniekształceń**

Wybieraj spośród opcji **SILNA**, **ŚREDNIA** lub **SŁABA**, aby odpowiednio skorygować dystorsję **BECZKOWATA** lub **PODUSZKOWATA**.

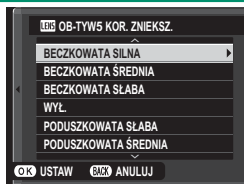

Korekcja cieniowania barw

Różnice (cieniowania) barw pomiędzy środkiem a brzegami kadru można regulować oddzielnie dla każdego rogu.

Aby użyć korekcji cieniowania, postępuj zgodnie z opisem poniżej.

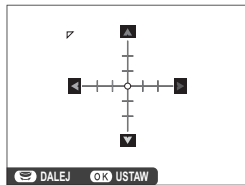



- 1 Obracaj pomocniczym pokrętkiem sterowania, aby wybrać róg. Wybrany róg jest oznaczony trójkątem.
- 2 Przy pomocy wybieraka reguluj cieniowanie, dopóki nie będzie widocznej różnicy w barwach pomiędzy wybranym rogami a środkiem zdjęcia. Naciskaj wybierak w lewo lub w prawo, aby dostosować barwy na osi niebieskozielony–czerwony. Naciskaj wybierak do góry lub w dół, aby dostosować barwy na osi niebieski–żółty.

 Aby określić wymagany stopień korekcji, reguluj korekcję cieniowania, robiąc zdjęcia błękitnego nieba lub szarej kartki papieru.

Korekcja oświetlenia peryferyjnego

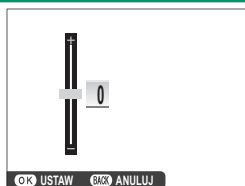
Wybierz wartość od -5 do +5. Wybranie wartości dodatnich powoduje zwiększenie oświetlenia peryferyjnego, natomiast wybranie wartości ujemnych zmniejszy oświetlenie peryferyjne. Zalecamy wybranie wartości dodatnich dla obiektywów typu vintage, a wartości ujemnych w celu uzyskania efektu zdjęć zrobionych z użyciem starego obiektywu lub aparatu otworkowego.



 Aby określić wymagany stopień korekcji, reguluj korekcję oświetlenia peryferyjnego, robiąc zdjęcia błękitnego nieba lub szarej kartki papieru.

RÓB ZDJ. BEZ OBIEKTYWU

Wybierz **WŁ.**, aby zezwolić na wyzwalamie migawki, gdy do aparatu nie jest podłączony obiektyw.

Opcje	
WŁ.	WYŁ.

MF ASSIST



Wybierz sposób wyświetlania ostrości w trybie ręcznego ustawiania ostrości.

Opcja	Opis
STANDARDOWE	Ostrość jest wyświetlana normalnie.
ZAZNACZ GŁĘBIĘ OSTROŚCI	Aparat podkreśla kontury o wysokim kontraście. Wybierz kolor i poziom głębi.



FOTOMETRIA

Wybierz sposób pomiaru ekspozycji przez aparat.

 Wybrana opcja będzie działać tylko wtedy, gdy **[M] USTAWIENIA AF/ MF > UST. WYKRYW. TWARZY/OCZU** jest **WYŁ.**

Tryb	Opis
 MULTI	Aparat natychmiast wyznacza ekspozycję na podstawie analizy kompozycji, kolorów i rozkładu jasności. Zalecany w większości sytuacji.
 PUNKTOWY	Aparat mierzy warunki oświetlenia w obszarze na środku kadru, który stanowi 2% całej powierzchni kadru. Zalecany w przypadku obiektów oświetlonych od tyłu oraz w innych sytuacjach, w których tło jest dużo jaśniejsze lub ciemniejsze od głównego obiektu.
 ŚREDNIOWAŻONY	Ekspozycja jest ustawiana na średnią dla całego kadru. Zapewnia to spójną ekspozycję wielu zdjęć wykonywanych w warunkach takiego samego oświetlenia, a szczególnie sprawdza się w przypadku pejzaży i portretów osób w czarnych lub białych ubraniach.

SPRZĘŻ. AN I OBSZ. OSTR.

Wybierz **WŁ.**, aby dokonywać pomiaru w bieżącej ramce ostrości, gdy **POJEDYNCZY PUNKT** jest wybrane dla  **USTAWIENIA AF/MF > TRYB AF** i **PUNKTOWY** jest wybrane dla  **FOTOMETRIA**.

Opcje	
WŁ.	WYŁ.

LAMPA BŁYSKOWA USTAWIENIA

Dostosuj ustawienia lampy błyskowej.

TRYB LAMPY BŁYSKOWEJ

Wybierz tryb lampy błyskowej ( 94).

KOREKCJA BŁYSKU

Regulacja jasności lampy błyskowej. Wybierz wartość pomiędzy +2 EV i -2 EV. Zwróć uwagę, że w zależności od warunków fotografowania i odległości od obiektu wyniki mogą nie być zadowalające.

Opcje												
+2	+1 2/3	+1 1/3	+1	+2/3	+1/3	±0	-1/3	-2/3	-1	-1 1/3	-1 2/3	-2

USUWANIE CZRW OCZU

Aby usuwać efekt czerwonych oczu spowodowany przez lampę błyskową, należy wybrać ustawienie **WŁ.**

Opcje	
WŁ.	WYŁ.

 Redukcja efektu czerwonych oczu jest przeprowadzana tylko w przypadku wykrycia twarzy.

Funkcja usuwania efektu czerwonych oczu nie jest dostępna w przypadku obrazów formatu RAW.

KONFIGURAC. FILMU

Dostosuj opcje nagrywania filmów.

TRYB FILMU

Wybierz rozmiar klatki i liczbę klatek rejestrowanych na sekundę dla nagrywania filmów.

Opcja	Rozmiar klatki	Liczba klatek
2160/15P ¹	3840 × 2160 (4K)	15 kl./s
1080/59.94P	1920 × 1080 (Full HD)	59,94 kl./s
1080/50P		50 kl./s
1080/24P		24 kl./s
1080/23.98P		23,98 kl./s
720/59.94P	1280 × 720 (HD)	59,94 kl./s
720/50P		50 kl./s
720/24P		24 kl./s
720/23.98P		23,98 kl./s

1 Używaj karty pamięci o klasie prędkości UHS 3 lub wyższej podczas nagrywania filmów poklatkowych, które będą wyświetlane w aparacie.

WYS. PRĘDKOŚĆ FILMU HD

Nagrywaj filmy w rozdzielczości HD z wysoką liczbą klatek rejestrowanych na sekundę, które odtwarzane są w zwolnionym tempie, co pozwala na zobaczenie szybko poruszających się obiektów lub szczegółów zbyt uchwytnych, aby można je było zobaczyć gołym okiem: serw tenisisty, szybko przelatujące owady lub wartki nurt strumienia.

Opcja	Opis
1.6x 59.94P 100P	Nagrywaj filmy w rozdzielczości HD (1280 × 720) z prędkością 1,6x, 2x, 3,3x lub 4x z liczbą 100 klatek na sekundę.
2x 50P 100P	
3.3x 29.97P 100P	Filmy są odtwarzane, odpowiednio, z 1/16, 1/2, 1/33 lub 1/4 prędkości rejestracji.
4x 25P 100P	
OFF	Szybkie nagrywanie wyłączone.

 Szybkie filmy są nagrywane ze zmniejszonym rozmiarem klatki i bez dźwięku. Ostrość, ekspozycja, zoom i balans bieli są ustawione na stałe na wartości wybrane w momencie rozpoczęcia nagrywania. Filmy nagrane przy słabym oświetleniu mogą być niedoświetlone z powodu wysokiej szybkości nagrywania. Zalecamy filmowanie na wolnym powietrzu przy świetle dziennym lub w innych jasno oświetlonych miejscach. W razie potrzeby szybkie filmy można również wyświetlić w zwolnionym tempie na komputerze.

CZUŁOŚĆ ISO FLOWANIA

Wybierz czułości dla nagrywania filmów **AUTO** lub z ustawień w zakresie pomiędzy **CZUŁOŚĆ ISO 400** i **6400**.

 To ustawienie nie ma wpływu na zdjęcia.

TRYB OSTROŚCI

Wybierz tryb ostrości dla nagrywania filmów.

Opcja	Opis
MAN. UST.OSTR.	Ustaw ostrość ręcznie.
ŚLEDZĄCY AF	Aparat ustawia ostrość z użyciem AF-C.
PUNKTOWY AF	Aparat ustawia ostrość z użyciem AF-S.

TRYB AF

Wybierz sposób wybierania punktu ostrości przez aparat do nagrywania filmu.

Opcja	Opis
WIELOPUNKTOWY	Automatyczny wybór punktu ostrości.
STREFA	Aparat ustawia ostrość na obiekt w wybranym obszarze ostrości.

WYJŚCIE HDMI WYŚW. INFO.

Jeśli wybrane jest **WŁ.**, urządzenia HDMI, z którymi aparat jest podłączony, będą wyświetlać informacje widoczne na ekranie aparatu.

Opcje	
WŁ.	WYŁ.

ODTWARZANIE FILMÓW 4K

Wybierz miejsce docelowe dla filmów 4K rejestrowanych wtedy, gdy aparat jest podłączony do urządzenia nagrywającego HDMI lub innego urządzenia obsługującego 4K.

Opcja	Opis
 KARTA	Filmy 4K są zapisywane na karcie pamięci w aparacie i przesyłane do urządzenia HDMI w rozdzielczości 4K.
HDMI	Filmy 4K są przesyłane do urządzenia HDMI w rozdzielczości 4K. Aparat nie nagrywa filmów 4K na karcie pamięci.

KONTROLA NAGRYWANIA HDMI

Wybierz, czy aparat ma wysyłać sygnały rozpoczęcia i zakończenia filmu do urządzenia HDMI w momencie wciskania przycisku  (nagrywanie filmu) w celu rozpoczęcia i zakończenia nagrywania filmu.

Opcje	
WŁ.	WYŁ.

REGUL. POZ. MIKR.

Dostosuj poziom nagrywania dla mikrofonu wbudowanego i zewnętrznego.

Opcje			
4	3	2	1

MIKR./ZDALNE WYZW

Określa, czy urządzenie podłączone do złącza mikrofonu/zdalnego wyzwalania migawki jest mikrofonem lub urządzeniem zdalnego wyzwalania.

Opcje	
 MIKR.	 WYZW.

TRYB STAB. OBRAZU

Można wybierać spośród następujących opcji stabilizacji obrazu:

Opcja	Opis
 CIĄGŁY+RUCH	Stabilizacja obrazu włączona. Jeśli wybrane jest +RUCH , aparat będzie dostosowywać czas otwarcia migawki w celu zmniejszenia poruszenia zdjęcia spowodowanego ruchem po wykryciu ruchomych obiektów.
 CIĄGŁA STAB.	
 ROBIENIE ZDJĘĆ +RUCH	Jak wyżej, z wyjątkiem tego, że stabilizacja obrazu działa tylko wtedy, gdy spust migawki jest wciśnięty do połowy (tylko tryb ustawiania ostrości MF-C) lub w chwili wyzwolenia migawki.
 TYLKO ZDJĘCIA	Jeśli wybrane jest +RUCH , aparat będzie dostosowywać czas otwarcia migawki w celu zmniejszenia poruszenia zdjęcia spowodowanego ruchem po wykryciu ruchomych obiektów.
WYŁ.	Stabilizacja obrazu wyłączona. Wybieraj tę opcję podczas korzystania ze statywu.

 **+RUCH** nie działa, jeśli czułość jest ustawiona na stałą wartość i może być także niedostępne przy niektórych innych kombinacjach ustawień. Rezultaty mogą być różne w zależności od warunków oświetlenia i prędkości, z jaką porusza się obiekt.

Ta opcja jest dostępna tylko dla obiektywów obsługujących stabilizację obrazu.

STABIL. OBRAZU CYFR.

Wybierz, czy cyfrowa stabilizacja obrazu ma być włączona podczas nagrywania filmów.

Opcje	
WŁ.	WYŁ.

KOMUN. BEZPRZEW.

Łącz się ze smartfonami, na których działa najnowsza wersja aplikacji FUJIFILM Camera Remote. Smartfona można używać do przeglądania zdjęć zapisanych w aparacie, pobierania wybranych zdjęć, zdalnego sterowania aparatem lub przesyłania informacji o lokalizacji do aparatu.



Aby uzyskać informacje o pobieraniu i inne informacje, wejdź na stronę:
http://app.fujifilm-dsc.com/en/camera_remote/

TYP MIGAWKI

Wybierz typ migawki. Wybierz elektroniczną migawkę, aby wyciszyć dźwięk migawki.

Opcja	Opis
MS MECHANICZNA MIGAWKA	Rób zdjęcia z użyciem mechanicznej migawki.
ES ELEKTRONICZNA MIGAWKA	Rób zdjęcia z użyciem elektronicznej migawki.
MS MECHANICZNA+ES ELEKTRON.	Aparat wybiera typ migawki w zależności od warunków fotografowania.



Kiedy używana jest migawka elektroniczna, dystorsja może występować na zdjęciach ruchomych obiektów oraz na zdjęciach z ręki zrobionych z krótkimi czasami otwarcia migawki, a pasma i mgła mogą pojawiać się na zdjęciach zrobionych przy oświetleniu jarzeniowym lub innym migoczącym albo nieregularnym oświetleniu. Podczas robienia zdjęć z wyciszoną migawką szanuj prawa do zdjęć fotografowanych osób oraz ich prawo do prywatności.



Kiedy używana jest migawka elektroniczna, lampa błyskowa jest wyłączona, czułość jest ograniczona do wartości ISO 12800–200, a redukcja szumów dla długich ekspozycji nie działa.

 USTAWIENIE ELEK. ZOOMU

Wybierz **WŁ.**, aby włączyć zoom sterowany elektrycznie, gdy monitor LCD jest obrócony o 180°. Zoom można regulować, obracając pomocniczym pokrętkiem sterowania.

Opcje	
WŁ.	WYŁ.

Odtwarzanie i menu odtworzenia

7

Ekran odtwarzania

W tym rozdziale omówione są wskaźniki, które mogą być wyświetlane podczas odtwarzania.

! W celach ilustracyjnych ekrany są przedstawione z wyświetlonymi wszystkimi wskaźnikami.

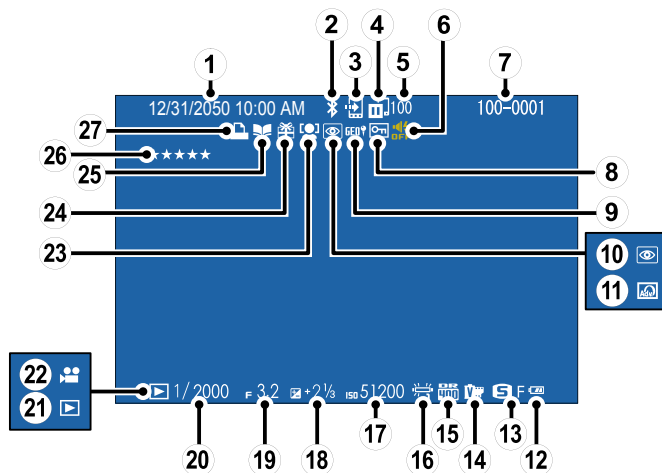

1	Data i godzina	31, 142	15	Zakres dynamiczny	105
2	Bluetooth WŁ./WYŁ.	152	16	Balans bieli	110
3	Żądanie transferu obrazu	129	17	Czułość	102
4	Stan przesyłania obrazu	129	18	Kompensacja ekspozycji	75
5	Liczba klatek wybranych do przesłania	129	19	Przesłona	49, 52, 53
6	Wskaźnik dźwięku i lampy błyskowej	143	20	Czas otwarcia migawki	49, 50, 53
7	Numer zdjęcia	150	21	Wskaźnik trybu odtwarzania	38
8	Chronione zdjęcie	135	22	Ikona filmu	45
9	Dane o lokalizacji	152, 154	23	Wskaźnik wykrywania twarzy	100
10	Wskaźnik usuwania czerwonych oczu	136	24	Podarowane zdjęcie	38
11	Zaawansowane filtry	62	25	Wskaźnik pomocy fotoksiążki	137
12	Moc baterii	30	26	Ocenianie zdjęć	125
13	Rozmiar/jakość zdjęcia	103, 104	27	Wskaźnik drukowania DPOF	139
14	Symulacja filmu	106			

Przycisk DISP/BACK (WYŚW./WSTECZ)

Przycisk **DISP/BACK** służy do sterowania wyświetlaniem wskaźników podczas odtwarzania.

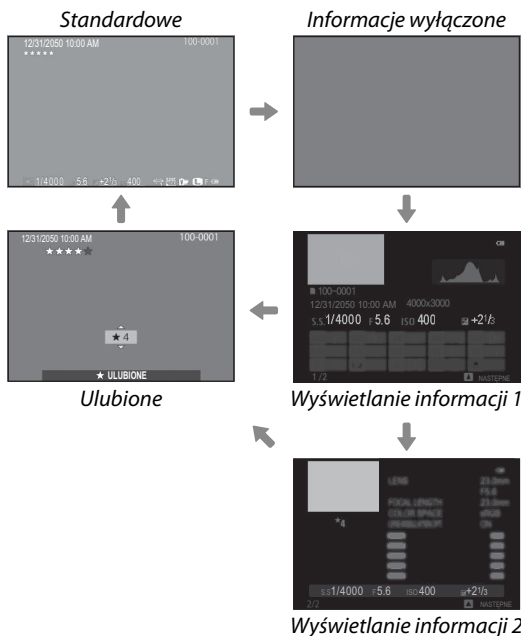
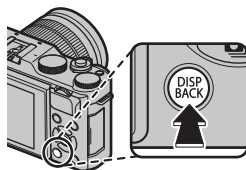

Ulubione: Ocenianie zdjęć

Aby ocenić bieżące zdjęcie, naciśnij przycisk **DISP/BACK**, a następnie naciskaj wybierak do góry i w dół, aby wybrać od zera do pięciu gwiazdek.

Wykonywanie zbliżenia na punkt ostrości

Aby wykonać zbliżenie na punkt ostrości, naciśnij środek pomocniczego pokrętki sterowania. Ponowne naciśnięcie pomocniczego pokrętki sterowania powoduje powrót do odtwarzania na pełnym ekranie.

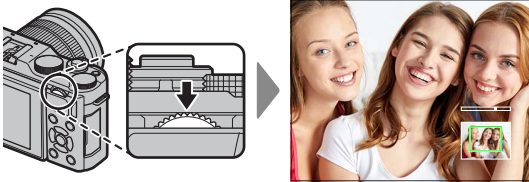

Wyświetlanie zdjęć

Przeczytaj ten rozdział, aby uzyskać informacje na temat przybliżania podczas odtwarzania oraz odtwarzania wielu zdjęć.

Używaj pomocniczego pokręćła sterowania do przełączania między odtwarzaniem na pełnym ekranie a odtwarzaniem z przybliżeniem lub odtwarzaniem wielu zdjęć.

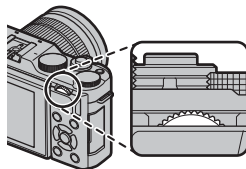

Odtwarzanie na pełnym ekranie



Odtwarzanie wielu zdjęć



Widok dziewięciu zdjęć

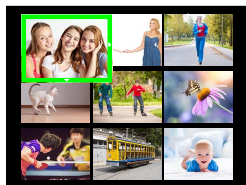

Widok stu zdjęć

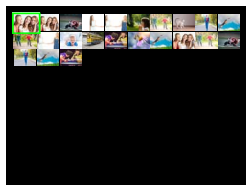

Odtwarzanie z przybliżeniem

DISP/BACK
MENU/OK



Średnie przybliżenie





Maksymalne przybliżenie



Odtwarzanie z przybliżeniem

Obracaj pomocniczym pokrętle sterowania, aby przybliżyć lub oddalać zdjęcia podczas odtwarzania na pełnym ekranie. Gdy zdjęcie jest przybliżone, wybierakiem można przesuwając powiększony obraz tak, aby wyświetlić fragmenty obrazu obecnie niewidoczne na ekranie. Aby wyłączyć zoom, naciśnij **DISP/BACK**, **MENU/OK** lub środek pomocniczego pokręta sterowania.

 Maksymalny stopień przybliżenia różni się w zależności od opcji wybranej dla  **ROZMIAR ZDJĘCIA**. Przybliżenie w trybie odtwarzania nie jest dostępne dla przyciętych lub zmniejszonych kopii, które zapisano w rozmiarze .

Przewijanie

Gdy zdjęcie jest przybliżone, wybierakiem można przesuwając powiększony obraz tak, aby wyświetlić fragmenty obrazu obecnie niewidoczne na ekranie.



Okno nawigacji

Odtwarzanie wielu zdjęć

Aby wyświetlić wiele zdjęć, obracaj pomocniczym pokrętle sterowania w lewo, kiedy zdjęcie jest wyświetlone na pełnym ekranie. Użyj pomocniczego pokręta sterowania, aby wybrać liczbę wyświetlanych zdjęć.

 Użyj wybieraka do wyróżniania zdjęć i naciśnij **MENU/OK**, aby wyświetlić wyróżnione zdjęcie na pełnym ekranie. W widoku dziewięciu zdjęć i w widoku stu zdjęć można wyświetlić więcej zdjęć, naciskając wybierak do góry i w dół.

Menu odtwarzania ([1] / [2] / [3])

Dostosuj ustawienia odtwarzania.

Menu odtwarzania jest wyświetlane po naciśnięciu **MENU/OK** w trybie odtwarzania. Wybieraj spośród następujących kart: [1], [2] lub [3].







ZĄDANIE TRANSFERU OBRAZU

Wybierz zdjęcia do przesłania do sparowanego smartfona lub tabletu.

- 1 Wybierz  **ZĄDANIE TRANSFERU OBRAZU** > **WYBIERZ RAMKI** w menu odtwarzania.
- 2 Wyróżnij zdjęcia i naciśnij **MENU/OK**, aby wybrać lub cofnąć wybór. Powtarzaj, aż wszystkie żądane zdjęcia zostaną wybrane.
- 3 Naciśnij **MENU/OK**, aby przejść do odtwarzania.

 Jeśli wybrane jest **WŁ.** dla  **USTAWIENIA POŁĄCZENIA** > **USTAWIENIA Bluetooth** > **Bluetooth WŁ./WYŁ.**, przesłanie rozpocznie się krótko po przejściu do odtwarzania lub wyłączeniu aparatu.

 Żądania transferu obrazu mogą zawierać maksymalnie 999 zdjęć. Chronionych zdjęć, zdjęć w formacie RAW, zdjęć „prezentów” i filmów nie można wybierać do przesłania.

Gdy **KOMUN. BEZPRZEW.** jest przypisane do przycisku **Fn** i **PAROWANIE/POL. TRA.** jest wybrane dla  **USTAWIENIA POŁĄCZENIA** > **USTAWIENIA OGÓLNE** >  **USTAWIENIA PRZYCIŚKU**, przycisku **Fn** można używać do wybierania zdjęć do przesłania. Aby cofnąć wybór wszystkich zdjęć, wybierz **RESETUJ ŻĄDANIE** dla **ZĄDANIE TRANSFERU OBRAZU**. Aby przesyłać zdjęcia zaraz po ich zrobieniu, wybierz **WŁ.** dla  **USTAWIENIA POŁĄCZENIA** > **USTAWIENIA Bluetooth** > **AUTOM. TRANSFER OBRAZU**.

KOMUN. BEZPRZEW.

Łącz się ze smartfonami, na których działa najnowsza wersja aplikacji FUJIFILM Camera Remote. Smartfona można używać do przeglądania zdjęć zapisanych w aparacie, pobierania wybranych zdjęć, zdalnego sterowania aparatem lub przesyłania informacji o lokalizacji do aparatu.



Aby uzyskać informacje o pobieraniu i inne informacje, wejdź na stronę:
http://app.fujifilm-dsc.com/en/camera_remote/

KONWERSJA RAW

Zdjęcia w formacie RAW przechowują informacje o ustawieniach aparatu niezależnie od danych zarejestrowanych przez przetwornik obrazu aparatu. Korzystając z opcji **RAW KONWERSJA RAW**, można tworzyć kopie JPEG zdjęć w formacie RAW, wykorzystując różne opcje ustawień podanych na stronie 131. Oryginalne dane obrazu pozostają niezmienione, dzięki czemu pojedyncze zdjęcie w formacie RAW można przetwarzać na różne sposoby.

- 1 Kiedy wyświetlone jest zdjęcie w formacie RAW, naciśnij **MENU/OK**, aby wyświetlić menu odtwarzania.
- 2 Naciskaj wybierak do góry lub w dół, aby wyróżnić **RAW KONWERSJA RAW** w menu odtwarzania i naciśnij **MENU/OK**, aby wyświetlić ustawienia.



Te opcje można również wyświetlić, naciskając przycisk **Q** podczas odtwarzania.



- 3** Naciskaj wybierak do góry lub w dół, aby wyróżnić ustawienie, a następnie naciśnij wybierak w prawo, aby wyświetlić opcje. Naciskaj wybierak do góry lub w dół, aby wyróżnić żądaną opcję, a następnie naciśnij **MENU/OK**, aby ją wybrać i wrócić do listy ustawień. Powtórz tę czynność, aby wyregulować pozostałe ustawienia.

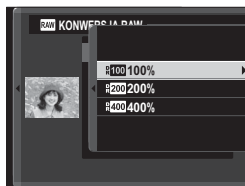

- 4** Naciśnij przycisk **Q**, aby wyświetlić podgląd kopii w formacie JPEG, a następnie naciśnij **MENU/OK**, aby ją zapisać.

Ustawienia, które można regulować podczas konwersji zdjęć z formatu RAW do formatu JPEG to:

Ustawienie	Opis
ODBIJ WAR. FOTOGR.	Utwórz kopię w formacie JPEG przy użyciu ustawień aktywnych w momencie zrobienia zdjęcia.
ZWIĘK/ZMNIJ CZUŁOŚĆ	Dostosuj ekspozycję.
ZAKRES DYNAMICZNY	Wzmocnij szczegóły oświetlonych obszarów w celu uzyskania naturalnego kontrastu.
SYMULACJA FILMU	Symuluje efekty różnych rodzajów filmu.
BALANS BIELI	Wyreguluj balans bieli.
PRZES. BAL. BIELI	Precyzyjnie skoryguj balans bieli.
KOLOR	Dostosuj natężenie barw.
WYOSTRZENIE	Wyostrz lub zmiękczy kontury.
PODŚWIETL TON	Wyreguluj obszary przeświecone.
PRZYCIEMNIJ TON	Wyreguluj obszary zaciemnione.
REDUKCJA ZAKŁÓCEŃ	Przetwórz kopię w celu redukcji szumów w formie cętek.
PRZESTRZEŃ KOLORU	Wybierz przestrzeń barw używaną do odwzorowywania barw.

KASUJ

Usuń pojedyncze zdjęcia, wiele wybranych zdjęć lub wszystkie zdjęcia.



 *Usuniętych zdjęć nie można odzyskać. Przed przejściem dalej ochroń ważne zdjęcia lub skopiuj je do komputera lub na inne urządzenie magazynujące.*

Opcja	Opis
ZDJĘCIE	Usuwać zdjęcia pojedynczo.
WYBRANE ZDJĘCIA	Usuń wiele wybranych zdjęć.
WSZYSTKIE ZDJĘCIA	Usuń wszystkie niechronione zdjęcia.

ZDJĘCIE

- 1 Wybierz **ZDJĘCIE** dla **KASUJ** w menu odtwarzania.
- 2 Naciskaj wybierak w lewo lub w prawo, aby przewijać zdjęcia, po czym naciśnij **MENU/OK**, aby usunąć zdjęcie (aparat nie wyświetli okna dialogowego potwierdzenia). Aby usunąć więcej zdjęć, powtórz czynności.

WYBRANE ZDJĘCIA

- 1 Wybierz **WYBRANE ZDJĘCIA** dla **KASUJ** w menu odtwarzania.
- 2 Wyróżnij zdjęcia i naciśnij **MENU/OK**, aby je wybrać lub cofnąć wybór (zdjęcia z fotoksiążki i z poleceń wydruku są oznaczone ikoną ). Wybrane zdjęcia są oznaczone symbolami zaznaczenia (.
- 3 Po zakończeniu naciśnij **DISP/BACK** w celu wyświetlenia okna dialogowego potwierdzenia.
- 4 Wyróżnij **TAK** i naciśnij **MENU/OK**, aby usunąć wybrane zdjęcia.

WSZYSTKIE ZDJĘCIA

- 1 Wybierz **WSZYSTKIE ZDJĘCIA** dla **KASUJ** w menu odtwarzania.
- 2 Wyświetli się okno dialogowe potwierdzenia. Wyróżnij **TAK** i naciśnij **MENU/OK**, aby usunąć wszystkie niechronione zdjęcia.





Naciśnięcie **DISP/BACK** anuluje usuwanie. Zwróć uwagę, że zdjęć usuniętych przed naciśnięciem przycisku nie można odzyskać.

Jeśli pojawi się komunikat informujący, że wybrane zdjęcia są częścią polecenia wydruku DPOF, naciśnij **MENU/OK**, aby je usunąć.

KADROWANIE

Utwórz przyciętą kopię bieżącego zdjęcia.

- 1 Wyświetl żądane zdjęcie.
- 2 Wybierz  **KADROWANIE** w menu odtwarzania.
- 3 Użyj pomocniczego pokrętkła sterowania, aby przybliżyć lub oddalić zdjęcie, a następnie naciskaj wybierak do góry, w dół, w lewo lub w prawo, aby przewijać zdjęcie, aż do wyświetlenia żądanego fragmentu.
- 4 Naciśnij **MENU/OK**, aby wyświetlić okno dialogowe potwierdzenia.
- 5 Naciśnij ponownie **MENU/OK**, aby zapisać przyciętą kopię w oddzielnym pliku.

 Większe kadry powodują utworzenie większych kopii, a wszystkie kopie mają współczynnik kształtu 3:2. Jeśli rozmiar ostatecznej kopii to **640**, **TAK** zostanie wyświetlone na żółto.

ZMIEN ROZMIAR

Utwórz pomniejszoną kopię bieżącego zdjęcia.

- 1 Wyświetl żądane zdjęcie.
- 2 Wybierz  **ZMIEN ROZMIAR** w menu odtwarzania.
- 3 Wyróżnij rozmiar i naciśnij **MENU/OK**, aby wyświetlić okno dialogowe potwierdzenia.
- 4 Naciśnij ponownie **MENU/OK**, aby zapisać kopię o zmienionych rozmiarach w oddzielnym pliku.

 Dostępne rozmiary różnią się w zależności od oryginalnego rozmiaru zdjęcia.

CHROŃ

Chroń zdjęcia przed przypadkowym usunięciem. Wyróżnij jedną z poniższych opcji i naciśnij **MENU/OK**.

- **ZDJĘCIE:** Chroń wybrane zdjęcia. Naciskaj wybierak w lewo lub w prawo, aby wyświetlić zdjęcia, a następnie naciśnij **MENU/OK**, aby je wybrać lub cofnąć wybór. Naciśnij **DISP/BACK** po zakończeniu tej czynności.
- **USTAW WSZYSTKIE:** Chroń wszystkie zdjęcia.
- **RESETUJ WSZYSTKIE:** Usuń ochronę ze wszystkich zdjęć.

 Chronione zdjęcia zostaną usunięte podczas formatowania karty pamięci.

OBRÓT ZDJĘCIA

Obróć zdjęcia.

- 1 Wyświetl żądane zdjęcie.
- 2 Wybierz  **OBRÓT ZDJĘCIA** w menu odtwarzania.
- 3 Naciśnij wybierak w dół, aby obrócić zdjęcie o 90° zgodnie ze wskazówkami zegara, albo do góry, aby obrócić zdjęcie o 90° w przeciwnym kierunku.
- 4 Naciśnij **MENU/OK**. Zdjęcie zostanie automatycznie wyświetlone w wybranej orientacji w momencie odtworzenia w aparacie.

 Chronionych zdjęć nie można obracać. Usuń ochronę zdjęć przed ich obróceniem.



Aparat może nie być w stanie obracać zdjęć utworzonych przy użyciu innych urządzeń. Zdjęcia obrócone w aparacie nie zostaną obrócone podczas oglądania ich na komputerze lub innych aparatach.

Zdjęcia zrobione z użyciem  **KONFIG. EKRANU > AUT. OBR. OBRAZU** są automatycznie wyświetlane w prawidłowej orientacji podczas odtwarzania.

USUWANIE CZRW OCZU

Usuń efekt czerwonych oczu z portretów. Aparat przeanalizuje zdjęcie i jeśli wykryje czerwone oczy, zdjęcie zostanie przetworzone w celu utworzenia kopii ze zredukowanym efektem czerwonych oczu.

- 1 Wyświetl żądane zdjęcie.
- 2 Wybierz  **USUWANIE CZRW OCZU** w menu odtwarzania.
- 3 Naciśnij **MENU/OK**.

 Wyniki różnią się w zależności od scenarii i skuteczności wykrywania twarzy przez aparat. Efektu czerwonych oczu nie można usunąć ze zdjęć, które już wcześniej zostały przetworzone z użyciem funkcji usuwania efektu czerwonych oczu, które są oznaczone ikoną  podczas odtwarzania.

Czas potrzebny do przetworzenia obrazu różni się w zależności od liczby wykrytych twarzy.

Funkcji usuwania efektu czerwonych oczu nie można stosować do zdjęć w formacie RAW.

POKAZ SLAJDÓW

Wyświetlaj zdjęcia w formie automatycznego pokazu slajdów. Naciśnij **MENU/OK**, aby rozpocząć pokaz, a następnie naciskaj wybierak w prawo lub w lewo, aby przeskakiwać do przodu lub wstecz. Aby w dowolnym momencie pokazu wyświetlić pomoc ekranową, naciśnij **DISP/BACK**. Pokaz można zakończyć w dowolnej chwili, naciskając **MENU/OK**.

 Aparat nie wyłączy się automatycznie podczas pokazu slajdów.

POMOC FOTOKSIĄŻKI

Twórz książki ze swoich ulubionych zdjęć.

Tworzenie fotoksiążki

- 1 Wybierz **NOWA KSIĄŻKA** dla  **POMOC FOTOKSIĄŻKI** w menu odtwarzania.
- 2 Przewijaj zdjęcia i naciskaj wybierak do góry i w dół, aby je wybrać lub cofnąć wybór. Naciśnij **MENU/OK**, aby wyjść po ukończeniu tworzenia książki.

 Do fotoksiążek nie można wybierać zdjęć **640** lub mniejszych ani filmów.

Pierwsze wybrane zdjęcie staje się zdjęciem na okładkę. Naciśnij wybierak w dół, aby zamiast tego wybrać bieżące zdjęcie na okładkę.

- 3 Wyróżnij **ZAKOŃCZ FOTOKSIĄŻKĘ** i naciśnij **MENU/OK** (aby wybrać wszystkie zdjęcia do książki, wybierz **WYBIERZ WSZYSTKIE**). Nowa książka zostanie dodana do listy w menu pomocy fotoksiążki.

 Fotoksiążki mogą zawierać do 300 zdjęć. Książki niezawierające żadnych zdjęć są automatycznie usuwane.

Fotoksiążki

Fotoksiążki można kopiować do komputera przy użyciu programu MyFinePix Studio.

Przeglądanie fotoksiążek

Wyróżnij książkę w menu pomocy fotoksiążki i naciśnij **MENU/OK**, aby wyświetlić książkę, a następnie naciskaj wybierak w lewo lub prawo, aby przewijać zdjęcia.

Edycja i usuwanie fotoksiążek

Wyświetl fotoksiążkę i naciśnij **MENU/OK**. Wyświetlone zostaną następujące opcje. Wybierz żądaną opcję i postępuj zgodnie z poleceniami wyświetlanymi na ekranie.

- **EDYTUJ**: Dokonaj edycji książki zgodnie z opisem w „Tworzenie fotoksiążki”.
- **KASUJ**: Usuń książkę.

AUTOMAT. ZAPIS PC



Prześlij zdjęcia do komputera, na którym pracuje najnowsza wersja FUJIFILM PC AutoSave (zwróć uwagę, że musisz najpierw zainstalować oprogramowanie i skonfigurować komputer jako miejsce docelowe dla zdjęć kopiowanych z aparatu).



Aby uzyskać informacje o pobieraniu i inne informacje, wejdź na stronę:
http://app.fujifilm-dsc.com/en/pc_autosave/

ZAMÓWIENIE (DPOF)

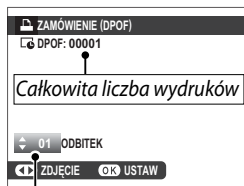

Utwórz cyfrowe „polecenie wydruku” dla drukarek zgodnych z DPOF.

- 1 Wybierz  **ZAMÓWIENIE (DPOF)** w menu odtwarzania.
- 2 Wybierz **Z DATĄ** , aby drukować datę zarejestrowania na zdjęciach, **BEZ DATY**, aby drukować zdjęcia bez dat, albo **RESETUJ WSZYSTKIE**, aby usunąć wszystkie zdjęcia z polecenia wydruku przed przejściem dalej.
- 3 Wyświetl zdjęcie, które chcesz dołączyć do polecenia lub z niego usunąć.
- 4 Naciskaj wybierak do góry lub w dół, aby wybrać liczbę kopii (do 99). Aby usunąć zdjęcie z polecenia, naciskaj wybierak w dół, aż liczba kopii będzie wynosić 0.



Liczba kopii

- 5 Powtarzaj kroki 3–4, aby dokończyć tworzenie polecenia wydruku.
- 6 Na ekranie zostanie wyświetlona łączna liczba wydruków. Naciśnij **MENU/OK**, aby wyjść z menu.

 Zdjęcia znajdujące się w bieżącym poleceniu wydruku są podczas odtwarzania oznaczone ikoną .

Polecenia wydruku mogą zawierać maksymalnie 999 zdjęć.

Jeśli do aparatu włożona zostanie karta pamięci zawierająca żądanie drukowania utworzone w innym aparacie, konieczne będzie usunięcie żądania przed utworzeniem zgodnie z opisem powyżej.

WYDRUK NA DRUK. instax

Drukuj zdjęcia na opcjonalnych drukarkach FUJIFILM instax SHARE (📖 178).

WSPÓŁ. PROPORCJI

Wybierz sposób wyświetlania zdjęć o współczynniku kształtu 3:2 przez urządzenia HD (High Definition) (ta opcja jest dostępna tylko wtedy, gdy podłączony jest kabel HDMI). Wybierz 16:9, aby wyświetlić zdjęcie tak, aby wypełniało ekran, ale miało przyciętą górną i dolną część, lub 3:2, aby wyświetlić całe zdjęcie z czarnymi pasami po bokach.

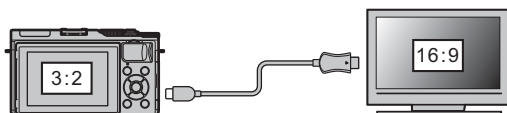



		Opcja	
		16:9	3:2
Ekran			

Menu ustawień



Menu ustawień (/ /)

Wyreguluj podstawowe ustawienia aparatu.

Aby uzyskać dostęp do podstawowych ustawień aparatu, naciśnij **MENU/OK** i wybierz kartę ,  lub .







DATA/CZAS

Ustaw zegar aparatu ( 33).

RÓŻNICA CZASU

Podczas podróży używaj tej opcji do szybkiego przełączania zegara aparatu z wyjściowej strefy czasowej na czas lokalny w miejscu docelowym. Aby określić różnicę między czasem lokalnym a domową strefą czasową:

- 1 Wyróżnij  **CZAS LOKAL.** i naciśnij **MENU/OK**.
- 2 Przy pomocy wybieraka ustaw różnicę czasu pomiędzy czasem lokalnym a domowa strefą czasową. Naciśnij **MENU/OK** po zakończeniu regulacji ustawień.

Aby ustawić zegar aparatu na czas lokalny, wyróżnij  **CZAS LOKAL.** i naciśnij **MENU/OK**. Aby ustawić zegar aparatu na czas w domowej strefie czasowej, wybierz  **DOM**. Jeśli wybrane jest  **CZAS LOKAL.**, po włączeniu aparatu przez trzy sekundy jest wyświetlany żółty symbol .

Opcje

 **CZAS LOKAL.**

 **DOM**



言語/LANG.

Wybierz język ( 33).

RESETUJ

Przywróć wartości domyślne opcji menu fotografowania lub menu ustawień.

- 1 Wyróżnij żądaną opcję i naciśnij **MENU/OK**.

Opcja	Opis
RESET MENU FOTOGR.	Przywróć wartości domyślne wszystkich ustawień menu fotografowania z wyjątkiem balansu bieli użytkownika.
RESET USTAWIEŃ	Przywróć wartości domyślne wszystkich ustawień menu ustawień z wyjątkiem  DATA/CZAS ,  RÓŻNICA CZASU oraz  USTAWIENIA POŁĄCZENIA .

- 2 Wyświetli się okno dialogowe potwierdzenia. Wyróżnij **TAK** i naciśnij **MENU/OK**.

DŹWIĘK I LAMPA

Wybierz **WYŁ.**, aby wyłączyć głośnik, lampę błyskową i diodę wspomagającą w sytuacjach, gdy dźwięki i światła aparatu mogą być niepożądane.

Opcje	
WŁ.	WYŁ.

 **OFF** pojawia się na ekranie, gdy wybrane jest **WYŁ.**

KONFIG. DŹWIĘKU

Dostosuj ustawienia dźwięku.

ZMIANA GŁOŚNOŚCI

Dostosuj głośność dźwięków emitowanych podczas korzystania z elementów sterujących aparatu. Aby wyłączyć dźwięki sterowania, wybierz **WYŁ.**

Opcje			
 (wysoki)	 (średni)	 (niski)	 WYŁ. (wycisz)

GŁOŚNOŚĆ MIGAWKI

Dostosuj głośność dźwięków emitowanych przez elektroniczną migawkę. Wybierz **WYŁ.**, aby wyłączyć dźwięk migawki.

Opcje			
 (wysoki)	 (średni)	 (niski)	 WYŁ. (wycisz)

DŹWIĘK MIGAWKI

Wybierz dźwięk elektronicznej migawki.

Opcje		
 1	 2	 3

POZIOM DŹWIĘKU

Dostosuj głośność odtwarzania filmów. Dokonaj wyboru spośród 10 opcji od 10 (wysoki) do 1 (niski) lub wybierz **0**, aby wyłączyć dźwięk podczas odtwarzania filmów.

Opcje										
10	9	8	7	6	5	4	3	2	1	0

KONFIG. EKRANU

Dostosuj ustawienia wyświetlania.

WYŚWIETLANIE

Wybierz czas, przez jaki zdjęcia są wyświetlane po ich zrobieniu. Kolory mogą się nieznacznie różnić od kolorów na ostatecznym zdjęciu, a „szumy” w formie cętek mogą być widoczne przy wysokich czułościach. Zwróć uwagę, że przy niektórych ustawieniach aparat będzie wyświetlać zdjęcia zaraz po ich zrobieniu, niezależnie od wybranej opcji.

Opcja	Opis
CIĄGŁE	Zdjęcia są wyświetlane do momentu naciśnięcia przycisku MENU/OK lub naciśnięcia spustu migawki do połowy. Aby wykonać zbliżenie na aktywny punkt ostrości, naciśnij środek pomocniczego pokrętła sterowania. Aby anulować przybliżenie, naciśnij przycisk ponownie.
1,5 SEK	Zdjęcia są wyświetlane przez wybrany czas lub do momentu naciśnięcia spustu migawki do połowy.
0,5 SEK	
WYŁ.	Zdjęcia nie są wyświetlane po zarejestrowaniu.

PODG. NAŚW. W MAN.

Wybierz **WYŁ.**, aby włączyć podgląd ekspozycji w manualnym trybie ekspozycji.

Opcje	
WŁ.	WYŁ.

 Wybierz **WYŁ.** podczas korzystania z lampy błyskowej lub w innych przypadkach, gdy ekspozycja może się zmienić w momencie robienia zdjęcia.

JASNOŚĆ LCD

Dostosuj jasność monitora.

Opcje										
+5	+4	+3	+2	+1	0	-1	-2	-3	-4	-5

KOLOR LCD

Wyreguluj odcień monitora.

Opcje										
+5	+4	+3	+2	+1	0	-1	-2	-3	-4	-5

PODGLĄD EFEKTU ZDJĘCIA

Wybierz **WŁ.**, aby uzyskać podgląd efektów symulacji filmu, balansu bieli lub innych ustawień na monitorze, lub wybierz **WYŁ.**, aby zwiększyć widzialność obszarów zaciemnionych na scenach o niskim kontraście lub oświetlonych od tyłu oraz na innych słabo widocznych obiektach.

Opcje	
WŁ.	WYŁ.



Jeśli wybrane jest **WYŁ.**, efekty ustawień aparatu nie będą widoczne na monitorze, a kolory i odcień będą różne od widocznych na gotowym zdjęciu. Mimo to, obraz zostanie dostosowany w celu pokazania wpływu zaawansowanych filtrów oraz ustawień: jednokolorowe i sepia.

WSPOM. KADR.

Wybierz siatkę kadrowania dla trybu fotografowania.

Opcja		
SIATKA 9	SIATKA 24	KADROWANIE HD
 <i>Do kompozycji według „reguły trójpodziału”.</i>	 <i>Siatka o rozmiarze 6 na 4.</i>	 <i>Kadruj zdjęcia w rozdzielczości HD w obszarze ograniczonym przez linie na górze i na dole ekranu.</i>



Siatki kadrowania nie są wyświetlane przy ustawieniach domyślnych, ale można je wyświetlić za pomocą opcji **KONFIG. EKRANU > USTAW. SPECJ. WYŚ** (📖 11).

AUT. OBR. OBRAZU

Aby automatycznie obracać zdjęcia „pionowe” (w orientacji portretowej) podczas odtwarzania, wybierz **WŁ.**.

Opcje	
WŁ.	WYŁ.

PODGLĄD OSTROŚCI

Jeśli wybrane jest **WŁ.**, na ekranie będzie automatycznie wyświetlane zbliżenie wybranego obszaru ostrości podczas obracania pierścienia ostrości w trybie ręcznego ustawiania ostrości.

Opcje	
WŁ.	WYŁ.

 Naciśnięcie środka pomocniczego pokrętki sterowania anuluje przybliżenie obszaru ostrości.

JEDN. SKALI ODL.

Wybierz jednostki używane na wskaźniku odległości zdjęciowej (ustawiania ostrości).

Opcje	
METRY	STOPY

USTAW. SPECJ. WYŚ

Wybierz elementy do niestandardowego wyświetlacza ( 11).

USTAWIENIA PRZYCISKU

Wybierz funkcje przypisane do elementów sterujących aparatu.

UST. FUNKCJI (Fn)

Wybierz funkcje przypisane do przycisków funkcyjnych ( 162).



Menu **UST. FUNKCJI (Fn)** można również wyświetlić, naciskając i przytrzymując przycisk **Fn** lub **DISP/BACK**.

EDYTUJ/ZAPISZ SZ. MENU

Wybierz pozycje wyświetlane w szybkim menu ( 161).



Dostęp do szybkiego menu można również uzyskać w trybie fotografowania, przytrzymując przycisk **Q**.

KRĄG OSTROŚCI

Wybierz kierunek obracania pierścieniem ostrości w celu zwiększenia odległości zdjęciowej.

Opcje	
 W PRAWO (zgodnie ze wskazówkami zegara)	 W LEWO (przeciwnie do wskazówek zegara)

USTAW. EKRANU DOTYKOWEGO

Włącz lub wyłącz elementy sterowania ekranu dotykowego.

Opcje	
WŁ.	WYŁ.

ZARZĄDZ. ZASILAN.

Dostosuj ustawienia zarządzania zasilaniem.

WYŁĄCZENIE PO:

Wybierz czas, po jakim aparat automatycznie się wyłączy, jeśli nie zostanie przeprowadzona żadna czynność. Im krótszy czas, tym większa żywotność akumulatora. Gdy wybrane jest **WYŁ.**, aparat należy wyłączać ręcznie.

Opcje		
5 MIN	2 MIN	WYŁ.

WYSOKA WYDAJNOŚĆ

Aby skrócić czas wymagany do ponownego uruchomienia aparatu po jego wyłączeniu i przyspieszyć fokus, wybierz **WŁ.**

Opcje	
WŁ.	WYŁ.

CZYSZCZENIE CZUJNIKA

Usuń kurz z przetwornika obrazu aparatu.

- **TAK:** Oczyszczyć przetwornik teraz.
- **JEŻELI WŁĄCZONY:** Czyszczenie przetwornika zostanie wykonane w momencie włączenia aparatu.
- **JEŻELI WYŁĄCZONY:** Czyszczenie przetwornika jest przeprowadzane po wyłączeniu aparatu (ale czyszczenie przetwornika nie jest przeprowadzane, jeśli aparat zostanie wyłączony w trybie odtwarzania).



Kurz, którego usunięcie przy pomocy czyszczenia przetwornika jest niemożliwe, można usunąć ręcznie.

KONF. ZAP. DANYCH

Dostosuj ustawienia zarządzania plikami.

NUMERACJA ZDJĘĆ

Nowe zdjęcia są zapisywane w formie plików zdjęć o nazwie składającej się z czterocyfrowego numeru przydzielanego rosnąco. Numer pliku jest wyświetlany podczas odtwarzania w sposób przedstawiony powyżej. Opcja **NUMERACJA ZDJĘĆ** pozwala wybrać, czy numerowanie plików jest resetowane do 0001 po włożeniu nowej karty pamięci lub sformatowaniu obecnie włożonej karty pamięci.

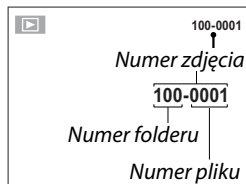

Opcja	Opis
CIĄGŁA	Numerowanie jest kontynuowane od ostatniego użytego numeru pliku lub pierwszego wolnego numeru, w zależności od tego, który numer jest wyższy. Wybierz tę opcję, aby zmniejszyć liczbę plików zdjęć o takich samych nazwach.
OD NR1	Numeracja jest resetowana do 0001 po wykonaniu formatowania lub włożeniu nowej karty pamięci.

 Jeśli numeracja zdjęć dojdzie do 999-9999, wyzwalanie migawki zostanie zablokowane. Sformatuj kartę pamięci po przeniesieniu do komputera zdjęć, które chcesz zachować.

Wybranie  **RESETUJ** ustawia **NUMERACJA ZDJĘĆ** na **CIĄGŁA**, ale nie resetuje numeru pliku.

Numerory zdjęć zrobionych innymi aparatami mogą być różne.

ZAPISZ ORG. OBRAZ

Wybierz **WŁ.**, aby zapisywać nieprzetworzone kopie zdjęć zrobionych z użyciem opcji  **LAMPA BŁYSKOWA USTAWIENIA > USUWANIE CZRW OCZU.**

Opcje	
WŁ.	WYŁ.

EDYT. NAZWĘ PLIKU



Zmień prefiks nazwy pliku. Zdjęcia sRGB używają czteroliterowego prefiksu (domyślnie „DSCF”), a zdjęcia Adobe RGB trzyliterowego prefiksu („DSF”) poprzedzonego znakiem podkreślenia.

Opcja	Domyślny prefiks	Przykładowa nazwa pliku
sRGB	DSCF	ABCD0001
AdobeRGB	_DSF	_ABC0001

 Prefiksy nazw plików mogą być edytowane za pomocą elementów sterowania dotykowego.

DATOWNIK

Umieszczaj godzinę i/lub datę zarejestrowania zdjęcia na zdjęciach podczas ich robienia.

Opcja	Opis
 + 	Umieszczaj datę i godzinę zarejestrowania na nowych zdjęciach.
	Umieszczaj datę zarejestrowania na nowych zdjęciach.
WYŁ.	Nie umieszczaj godziny ani daty na nowych zdjęciach.

 Oznaczenia godziny i daty nie można usunąć. Wyłącz funkcję **DATOWNIK**, aby oznaczenia godziny i daty nie były umieszczane na nowych zdjęciach.

Jeśli zegar aparatu nie jest ustawiony, pojawi się monit wymagający ustawienia zegara na aktualną datę i godzinę ( 31, 33).

Zalecamy wyłączenie opcji DPOF „drukuj datę” podczas drukowania zdjęć oznaczonych datą i godziną w aparacie ( 139).

Oznaczenia godziny i daty nie są widoczne na filmach lub zdjęciach w formacie RAW, ani na zdjęciach zarejestrowanych z użyciem serii 4K lub funkcji multi-fokus.

PRZESTRZEŃ KOLORU

Wybierz gamę kolorów używaną do odwzorowywania barw.

Opcja	Opis
sRGB	Zalecany w większości sytuacji.
Adobe RGB	Do drukowania komercyjnego.

USTAWIENIA POŁĄCZENIA

Dostosuj ustawienia, aby podłączyć do urządzeń bezprzewodowych, takich jak smartfony, komputery i drukarki FUJIFILM instax SHARE.

 Aby uzyskać więcej informacji o połączeniach bezprzewodowych, odwiedź stronę:

<http://fujifilm-dsc.com/wifi/>

USTAWIENIA Bluetooth

Dostosuj ustawienia Bluetooth.

Opcja	Opis
REJESTRACJA PAROWANIA	Aby sparować aparat z użyciem smartfona lub tabletu, wybierz tę opcję, a następnie uruchom aplikację FUJIFILM Camera Remote na urządzeniu mobilnym i puknij REJESTRACJA PAROWANIA .
USUŃ REJESTRACJĘ PAROWANIA	Zakończ parowanie.
Bluetooth WŁ./WYŁ.	<ul style="list-style-type: none">• WŁ.: Po włączeniu aparat automatycznie nawiązuje połączenie Bluetooth z połączonymi urządzeniami.• WYŁ.: Aparat nie łączy się poprzez Bluetooth.
AUTOM. TRANSFER OBRAZU	<ul style="list-style-type: none">• WŁ.: Oznaczaj zdjęcia JPEG do przesłania zaraz po ich zrobieniu.• WYŁ.: Zdjęcia nie są oznaczane do przesłania zaraz po ich zrobieniu.
USTAWIENIE SYNCHRONIZACJI SMARTFONU	Wybierz, czy aparat ma być zsynchronizowany z godziną i/lub lokalizacją przekazywanymi przez sparowany smartfon. <ul style="list-style-type: none">• LOKALIZACJA&CZAS: Synchronizuj godzinę i lokalizację.• LOKALIZACJA: Synchronizuj lokalizację.• CZAS: Synchronizuj godzinę.• WYŁĄCZONY: Synchronizacja wyłączona.

 Zainstaluj najnowszą wersję aplikacji FUJIFILM Camera Remote na smartfonie lub tablecie przed sparowaniem urządzenia z aparatem lub przesłaniem zdjęć.

Gdy **WŁ.** jest wybrane zarówno dla **Bluetooth WŁ./WYŁ.**, jak i **AUTOM. TRANSFER OBRAZU**, przesyłanie do sparowanych urządzeń rozpocznie się krótko po przejściu do odtwarzania lub wyłączeniu aparatu.

Jeśli **AUTOM. TRANSFER OBRAZU** jest wyłączony, zdjęcia można oznaczyć do przesłania za pomocą opcji  **ŻĄDANIE TRANSFERU OBRAZU** w menu odtwarzania.

USTAWIENIA PC AU ZAP

Reguluj ustawienia dotyczące połączenia z komputerami za pomocą sieci bezprzewodowej LAN.

Opcja	Opis
UST. PC AUT. ZAP.	Wybierz metodę używaną do łączenia z komputerami poprzez bezprzewodową sieć LAN. <ul style="list-style-type: none"> • PROSTA KONFIGURACJA: Połącz używając WPS. • RĘCZNA KONFIGURACJA: Wybierz sieć z listy (WYBÓR Z L. SIECI) lub ręcznie wprowadź nazwę (WPROWADZ. SSID).
USUŃ KAT. DOC. PC	Usuń wybrane miejsca docelowe.
SZCZEG. POPRZ. POŁ.	Wyświetl komputery, z którymi aparat ostatnio się łączył.

USTAW. POŁ. Z DR. instax

Dostosuj ustawienia dotyczące połączeń z opcjonalnymi drukarkami FUJIFILM instax SHARE.

Nazwa drukarki (SSID) i hasło

Nazwa drukarki (SSID) znajduje się na spodzie drukarki; domyślne hasło to „1111”. Jeśli wybrane już zostało inne hasło do drukowania ze smartfona, wprowadź te hasło.

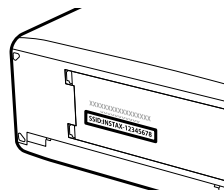

USTAWIENIA OGÓLNE

Reguluj ustawienia dotyczące łączenia z sieciami bezprzewodowymi.

Opcja	Opis
NAZWA	Wybierz nazwę (NAZWA) do identyfikacji aparatu w sieci bezprzewodowej (do aparatu standardowo przypisywana jest unikalna nazwa).
ZM. ROZM. OBR. (SP) 3M	Wybierz WŁ. (ustawienie domyślne, zalecane w większości sytuacji), aby zmniejszać większe zdjęcia do rozmiaru 3M do przesłania do smartfonów, lub WYŁ. , aby przysyłać zdjęcia w oryginalnym rozmiarze. Zmniejszanie dotyczy jedynie kopii przesyłanej do smartfona i nie ma wpływu na oryginał.
GEOZNACZNIKOWANIE	Wybierz, czy pobierane ze smartfona informacje o lokalizacji mają być dołączane do zdjęć zaraz po ich zrobieniu.
INF O LOKALIZACJI	Wyświetl informacje o lokalizacji pobrane ostatnio ze smartfona.
 USTAWIENIA PRZYCIŚKU	Wybierz funkcję pełnioną przez przycisk Fn , gdy jest on przypisany do funkcji KOMUN. BEZPRZEW. <ul style="list-style-type: none">• PAROWANIE/POL. TRA.: Przycisku Fn można używać do parowania i wybierania zdjęć do przesłania.• KOM. BEZPRZEWODOWA: Przycisku Fn można używać do połączeń bezprzewodowych.

INFORMACJE

Wyświetl adres MAC i adres Bluetooth aparatu.

RESETUJ UST. BEZPRZEWODOWE

Przywróć domyślne wartości ustawień sieci bezprzewodowej.

FORMATOWANIE

Aby sformatować kartę pamięci:

- 1 Wyróżnij  **FORMATOWANIE** w menu ustawień i naciśnij przycisk **MENU/OK**.
- 2 Zostanie wyświetlone okno dialogowe potwierdzenia. Aby sformatować kartę pamięci, wyróżnij **TAK** i naciśnij **MENU/OK**. Aby zakończyć bez formatowania karty pamięci, wybierz **ANULUJ** lub naciśnij **DISP/BACK**.



 Z karty pamięci zostaną usunięte wszystkie dane, w tym również chronione zdjęcia. Pamiętaj, aby skopiować ważne pliki do komputera lub na inne urządzenie magazynujące.

Nie otwieraj pokrywy komory akumulatora podczas formatowania.

Skróty

9

Opcje skrótów

Dostosuj elementy sterujące aparatu do wybranego stylu lub sytuacji.

Często używane opcje można dodać do menu **Q** lub przypisać do przycisku **Fn** (funkcyjnego) w celu uzyskania bezpośredniego dostępu:

- **Menu Q** (📖 159): Menu **Q** można wyświetlić, naciskając przycisk **Q**. Używaj menu **Q** do wyświetlania lub zmiany opcji wybranych dla często używanych pozycji menu.
- **Przycisk funkcyjny** (📖 162): Użyj przycisku funkcyjnego, aby uzyskać bezpośredni dostęp do wybranych funkcji.

Przycisk Q (szybkie menu)

Naciśnij **Q**, aby uzyskać szybki dostęp do wybranych opcji.

Ekran szybkiego menu

Przy ustawieniach domyślnych szybkie menu zawiera następujące pozycje:

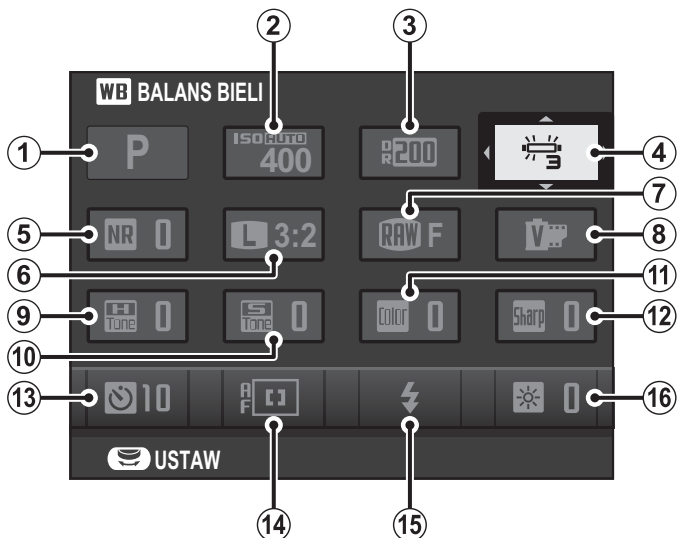

- 1 TRYB FOTOGRAFOWA.
- 2 CZUŁOŚĆ ISO
- 3 ZAKRES DYNAMICZNY
- 4 BALANS BIELI
- 5 REDUKCJA ZAKŁÓCEŃ
- 6 ROZMIAR ZDJĘCIA
- 7 JAKOŚĆ ZDJĘCIA
- 8 SYMULACJA FILMU

- 9 PODŚWIETL TON
- 10 PRZYCIEMNIJ TON
- 11 KOLOR
- 12 WYOSTRZENIE
- 13 SAMOWYZWALACZ
- 14 TRYB AF
- 15 TRYB LAMPY BŁYSKOWEJ
- 16 JASNOŚĆ LCD

Wyświetlanie i zmiana ustawień

- 1 Naciśnij **Q**, aby wyświetlić szybkie menu podczas fotografowania.

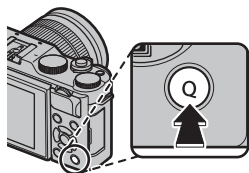

- 2 Użyj wybieraka do wyróżniania pozycji i obracaj głównym/pomocniczym pokrętkiem sterowania, aby je zmienić.

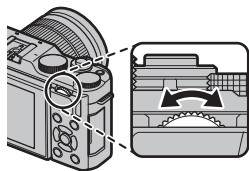
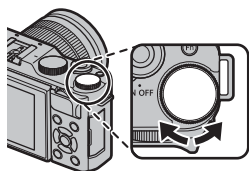

- 3 Naciśnij **Q**, aby wyjść z menu po zakończeniu regulacji ustawień.



Tryb fotografowania to bieżący tryb fotografowania i jego zmiana z użyciem szybkiego menu jest niemożliwa.

 **NIESTANDARDOWE** i  **TEMPERATURA KOLORU** nie mogą być uzyskane za pomocą **Q**. Korzystanie z funkcji przycisku lub w menu fotografowania.

Edycja szybkiego menu

Aby wybrać pozycje wyświetlane w szybkim menu:

- 1 Naciśnij i przytrzymaj przycisk **Q** podczas fotografowania.

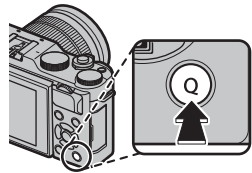

- 2 Wyświetlone zostanie bieżące szybkie menu. Użyj wybieraka, aby wyróżnić element, który chcesz zmienić, a następnie naciśnij **MENU/OK**.
- 3 Wyróżnij jedną z następujących opcji i naciśnij **MENU/OK**, aby przypisać ją do wybranej pozycji.

- CZUŁOŚĆ ISO
- ZAKRES DYNAMICZNY
- BALANS BIELI
- REDUKCJA ZAKŁÓCEŃ
- ROZMIAR ZDJĘCIA
- JAKOŚĆ ZDJĘCIA
- SYMULACJA FILMU
- PODŚWIETL TON
- PRZYCIEMNIJ TON
- KOLOR
- WYOSTRZENIE
- SAMOWYZWALACZ
- UST. WYKRYW. TWARZY/OCZU
- FOTOMETRIA
- TRYB AF
- TRYB OSTROŚCI
- TRYB LAMPY BŁYSKOWEJ
- KOREKCJA BŁYSKU
- TRYB STAB. OBRAZU
- MF ASSIST
- TRYB FILMU
- CZUŁOŚĆ ISO FILMOWANIA
- REGUL. POZ. MIKR.
- DŹWIĘK I LAMPA
- JASNOŚĆ LCD
- KOLOR LCD
- TYP MIGAWKI
- BRAK

 Wybierz **BRAK**, aby nie przypisać żadnej opcji do wybranej pozycji.

 Szybkie menu można również edytować przy pomocy opcji **USTAWIENIA PRZYCISKU > EDYTUJ/ZAPISZ SZ. MENU** w menu ustawień.

Przyciski Fn (funkcyjne)

Przypisz funkcję do przycisku funkcyjnego, aby korzystać z szybkiego dostępu do wybranej funkcji.

Naciśnięcie przycisku **Fn** powoduje wyświetlenie opcji dla wybranego ustawienia.

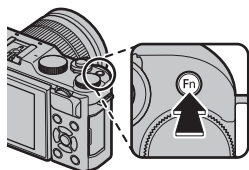

Przypisywanie funkcji do przycisku funkcyjnego

Funkcję pełnioną przez przycisk **Fn** można wybrać przy pomocy opcji **🔘 USTAWIENIA PRZYCISKU > UST. FUNKCJI (Fn)** w menu ustawień.

- PODGLĄD GŁĘBI POLA
- CZUŁOŚĆ ISO
- SAMOWYZWALACZ
- ROZMIAR ZDJĘCIA
- JAKOŚĆ ZDJĘCIA
- ZAKRES DYNAMICZNY
- SYMULACJA FILMU
- BALANS BIELI
- FOTOMETRIA
- DOTKNIJ I POWIĘKSZ
- USTAWIENIE AE BKT
- AE-BLOKADA
- AF-BLOKADA
- BLOK. AE/AF
- NATYCHMIASTOWE AF
- TRYB AF
- TRYB OSTROŚCI
- OBSZAR OSTROŚCI
- TYP WYZWALACZA
- TRYB LAMPY BŁYSKOWEJ
- KOREKCJA BŁYSKU
- FILMOWANIE
- UST. WYKRYW. TWARZY/OCZU
- RAW
- KOMUN. BEZPRZEW.
- AUTOM. TRANSFER OBRAZU
- Bluetooth WŁ./WYŁ.
- TYP MIGAWKI
- PODG. NAŚW. W MAN.
- PODGLĄD EFEKTU ZDJĘCIA
- BRAK

 Aby wyłączyć przycisk **Fn**, wybierz **BRAK**.

Menu **UST. FUNKCJI (Fn)** można również wyświetlić, naciskając i przytrzymując przycisk **Fn** lub **DISP/BACK**.

10

**Urządzenia peryferyjne
i akcesoria opcjonalne**

Obiektywy

Aparatu można używać z obiektywami dla mocowania FUJIFILM X.

Części obiektywu

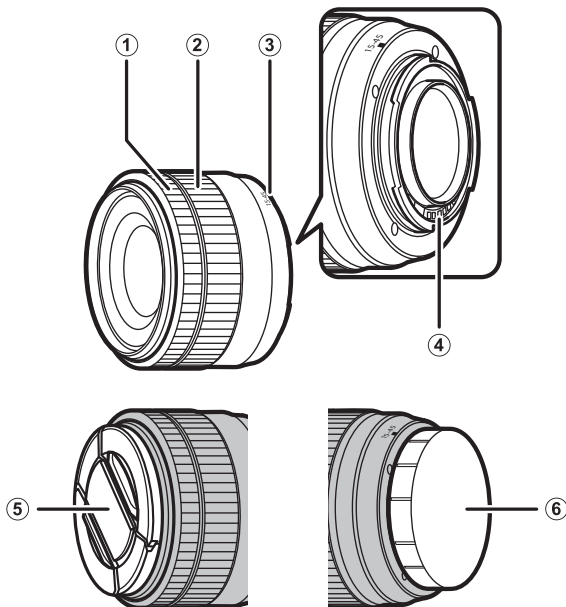

- ① Pierścień ustawiania ostrości
- ② Pierścień regulacji zoomu
- ③ Znaczniki mocowania

- ④ Styki sygnałowe obiektywu
- ⑤ Przednia pokrywka obiektywu
- ⑥ Tylna pokrywka obiektywu



Obiektyw XC15-45mmF3.5-5.6 OIS PZ został tutaj użyty w celach ilustracyjnych.

Zoom sterowany elektrycznie

Gdy **WŁ.** jest wybrane dla  **USTAWIENIE ELEK. ZOOMU**, pomocniczego pokrętkła sterowania można używać do regulacji zoomu, gdy monitor LCD jest obrócony o 180°.

 Pierścienia ustawiania ostrości można używać do regulacji zoomu, gdy włączony jest autofokus.

Zdejmowanie pokrywek obiektywu

Zdejmuj pokrywki zgodnie z ilustracją.

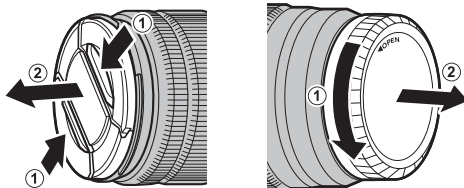

 Pokrywki obiektywu mogą różnić się od przedstawionych na ilustracji.

Obiektywy z osłonami przeciwsłonecznymi

Po zamocowaniu, osłony przeciwsłoneczne redukują blask światła oraz chronią przednią soczewkę obiektywu.

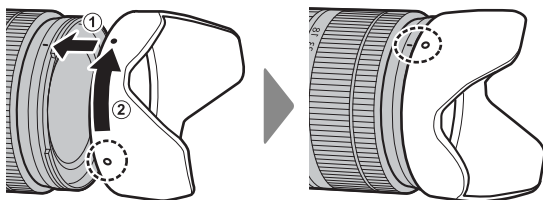

Obiektywy z pierścieniami przysłony

Przy ustawieniach innych niż **A** można regulować przysłonę, obracając pierścieniem przysłony obiektywu (tryby ekspozycji **A** i **M**).

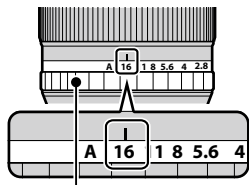

Pierścień przysłony

Przełącznik trybu ustawiania przysłony

Jeśli obiektyw jest wyposażony w przełącznik trybu ustawiania przysłony, przysłonę można regulować ręcznie, przesuwając przełącznik na  i obracając pierścień przysłony.

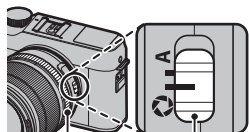

Pierścień przysłony

Przełącznik trybu ustawiania przysłony

 Kiedy pierścień przysłony jest ustawiony na **A**, obracaj pomocniczym pokrętkiem sterowania, aby regulować przysłonę.

Obiektywy z przełącznikami O.I.S. (optycznej stabilizacji obrazu)

Jeśli obiektyw obsługuje optyczną stabilizację obrazu (O.I.S.), tryb stabilizacji obrazu można wybrać w menu aparatu. Aby włączyć optyczną stabilizację obrazu, przesuń przełącznik O.I.S. w położenie **ON**.

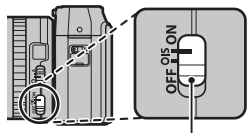

Przełącznik O.I.S.

Obiektywy z ręczną regulacją ostrości

Przesuń pierścień ustawiania ostrości do przodu, aby korzystać z autofokusa.

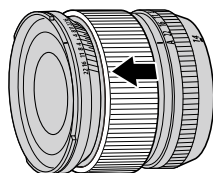

Aby ustawiać ostrość ręcznie, przesuń pierścień ustawiania ostrości do tyłu, a następnie obracaj go, sprawdzając rezultaty na wyświetlaczu aparatu. Wskaźniki odległości zdjęciowej i głębi ostrości mogą być używane do wspomagania ręcznego ustawiania ostrości.

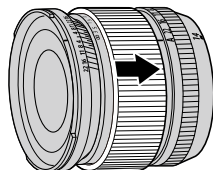

 Zwróć uwagę, że ręczne ustawianie ostrości może nie być dostępne we wszystkich trybach fotografowania.

Wskaźnik głębi ostrości

Wskaźnik głębi ostrości pokazuje przybliżoną głębię ostrości (odległość przed i za punktem ostrości, który wygląda na ostry). Wskaźnik jest wyświetlany w formacie filmowym.



Dbanie o obiektyw

Użyj gruszki, aby usunąć kurz, a następnie przetrzyj delikatnie miękką i suchą ściereczką. Wszelkie pozostałe zabrudzenia można usunąć, przecierając delikatnie kawałkiem specjalnego papieru do czyszczenia obiektywów produkcji FUJIFILM, zwilżonego niewielką ilością płynu do czyszczenia obiektywów. Kiedy obiektyw nie jest używany, zakładaj przednią i tylną pokrywkę obiektywu na miejsce.

Połączenia



Wyjście HDMI

Obraz z ekranów fotografowania i odtwarzania aparatu można przesyłać na urządzenia HDMI.

Podłączanie do urządzeń HDMI

Podłączaj aparat do telewizorów lub innych urządzeń HDMI kablem HDMI innego producenta.

- 1 Wyłącz aparat.
- 2 Podłącz kabel zgodnie z ilustracją, dopilnowując, aby złącza były włożone do końca.

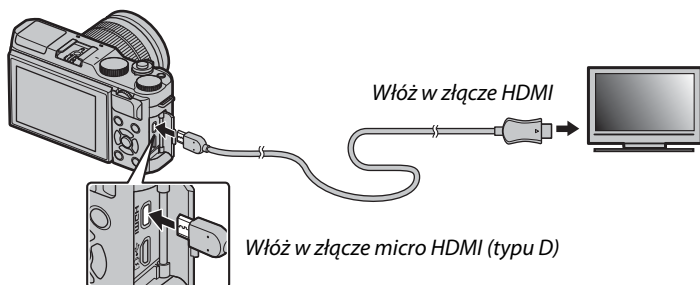

! Użyj kabla HDMI o długości nie większej niż 1,5 m.

- 3 Skonfiguruj wejście HDMI urządzenia w sposób opisany w dokumentacji dostarczonej wraz z urządzeniem.
- 4 Włącz aparat. Teraz można robić i odtwarzać zdjęcia, oglądając obraz na ekranie telewizora, a także zapisywać zdjęcia na urządzeniu HDMI.

! Gdy kabel HDMI jest podłączony, nie można korzystać z kabla USB.

Fotografowanie

Rób zdjęcia i nagrywaj filmy, oglądając obraz z obiektywu aparatu lub zapisując nagrany materiał na urządzeniu HDMI.

 Tej funkcji można używać do zapisywania filmów w rozdzielczości 4K i Full HD na urządzeniu nagrywającym HDMI.

Odtwarzanie

Aby rozpocząć odtwarzanie, naciśnij przycisk  na aparacie. Monitor aparatu wyłączy się, a zdjęcia i filmy będą przesyłane do urządzenia HDMI. Zwróć uwagę, że regulacja głośności w aparacie nie ma wpływu na dźwięk odtwarzany z telewizora. Do regulacji poziomu głośności używaj elementów sterujących telewizora.

 Przed rozpoczęciem odtwarzania filmu na niektórych telewizorach może być przez krótki czas wyświetlany czarny ekran.

Bezprzewodowe przesyłanie danych

Uzyskaj dostęp do sieci bezprzewodowych i połącz aparat z komputerami, smartfonami lub tabletami. Aby uzyskać więcej informacji, odwiedź stronę:

<http://fujifilm-dsc.com/wifi/>



Smartfony i tablety: FUJIFILM Camera Remote

Należy zainstalować najnowszą wersję aplikacji FUJIFILM Camera Remote na smartfonie lub tablecie, aby połączyć się z aparatem poprzez Bluetooth® lub Wi-Fi. Aby uzyskać informacje o pobieraniu i inne informacje, wejdź na stronę:

http://app.fujifilm-dsc.com/en/camera_remote/

Smartfony i tablety: Parowanie Bluetooth®

Użyj  **USTAWIENIA POŁĄCZENIA > USTAWIENIA Bluetooth > REJESTRACJA PAROWANIA**, aby sparować aparat ze smartfonami lub tabletami. Parowanie umożliwia prostą metodę pobierania zdjęć z aparatu.



 Zdjęcia są pobierane za pośrednictwem połączenia bezprzewodowego.

Smartfony i tablety: Wi-Fi

Użyj opcji  **KOMUN. BEZPRZEW.** w menu fotografowania lub menu odtwarzania, aby połączyć się ze smartfonem lub tabletem przez Wi-Fi. Po nawiązaniu połączenia można używać do przeglądania zdjęć zapisanych w aparacie, pobierania wybranych zdjęć, zdalnego sterowania aparatem lub kopiowania informacji o lokalizacji do aparatu.



Komputery: FUJIFILM PC AutoSave

Należy zainstalować najnowszą wersję FUJIFILM PC AutoSave na komputerze, aby przysyłać zdjęcia z aparatu przez sieć bezprzewodową. Aby uzyskać informacje o pobieraniu i inne informacje, wejdź na stronę:

http://app.fujifilm-dsc.com/en/pc_autosave/

Komputery: Połączenia bezprzewodowe

Można przysyłać zdjęcia z aparatu przy pomocy opcji  **AUTOMAT. ZAPIS PC** w menu odtwarzania.



 Możesz również przysyłać zdjęcia, naciskając i przytrzymując przycisk **Fn** w trybie odtwarzania.

Podłączanie do komputerów za pomocą USB

Podłącz aparat do komputera, aby pobierać zdjęcia.

Windows (MyFinePix Studio)

Programu MyFinePix Studio można używać do kopiowania zdjęć do komputera, gdzie można je przechowywać, wyświetlać, organizować i drukować. Program MyFinePix Studio można pobrać z poniższej strony internetowej:

<http://fujifilm-dsc.com/mfs/>



Po zakończeniu pobierania kliknij dwukrotnie pobrany plik („MFPS_Setup.EXE”) i postępuj zgodnie z poleceniami wyświetlanymi na ekranie, aby zakończyć instalację.

Mac OS X/macOS

Zdjęcia można kopiować do komputera przy użyciu programu Image Capture (dołączonego do komputera) lub innego oprogramowania.

RAW FILE CONVERTER EX 2.0

Aby wyświetlać pliki w formacie RAW na komputerze, użyj programu RAW FILE CONVERTER EX 2.0, który można pobrać ze strony:

<http://fujifilm-dsc.com/rfc/>



Podłączanie aparatu

Podłącz aparat do komputera przy pomocy dołączonego do zestawu kabla USB.

- 1 Wybierz kartę pamięci zawierającą zdjęcia, które chcesz skopiować do komputera, a następnie włóż ją do aparatu.

! Utrata zasilania podczas przesyłania zdjęć może spowodować utratę danych lub uszkodzenie karty pamięci. Włóż do aparatu nowy lub całkowicie naładowany akumulator przed jego podłączeniem.

- 2 Wyłącz aparat i podłącz dołączone do zestawu kabel USB zgodnie z ilustracją, pamiętając, aby włożyć złącza do końca.

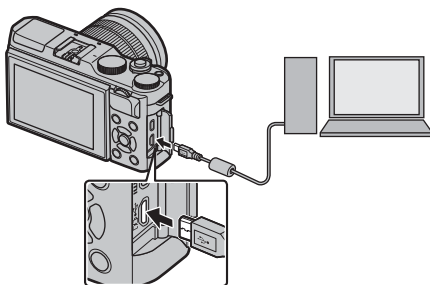

! Aparat jest wyposażony w złącze Micro USB (Micro-B) USB 2.0.

- 3 Włącz aparat.
- 4 Skopiuj zdjęcia do komputera przy pomocy programu MyFinePix Studio lub aplikacji dostarczonych wraz z systemem operacyjnym.
- 5 Po zakończeniu przesyłania wyłącz aparat i odłącz kabel USB.



Gdy włożona jest karta pamięci zawierająca dużą liczbę zdjęć, oprogramowanie może uruchomić się z opóźnieniem i może nie działać opcja importowania lub zapisu zdjęć. W takiej sytuacji do przeniesienia zdjęć użyj czytnika kart pamięci.

Podłączaj aparat bezpośrednio do komputera. Nie używaj koncentratora (huba) USB ani klawiatury.

Nie odłączaj kabla USB podczas wymiany danych pomiędzy aparatem a komputerem, a także nie wkładaj ani nie wyjmuj kart pamięci, gdy trwa przesyłanie danych. Nieprzestrzeganie tego zalecenia może spowodować utratę danych lub uszkodzenie karty pamięci.

W niektórych przypadkach oprogramowanie może nie zapewniać możliwości uzyskania dostępu do zdjęć zapisanych na serwerze sieciowym w taki sam sposób, jak na komputerach niepodłączonych do sieci.

Użytkownik pokrywa wszelkie odpowiednie opłaty naliczane przez operatora telefonicznego lub dostawcę usług internetowych podczas korzystania z usług wymagających połączenia internetowego.

Drukarki instax SHARE

Drukuj zdjęcia ze swojego aparatu na drukarkach instax SHARE.

Nawiązywanie połączenia

Wybierz  **USTAWIENIA POŁĄCZENIA > USTAW. POŁ Z DR. instax** w menu ustawień aparatu i wprowadź nazwę drukarki instax SHARE (SSID) i hasło.

Nazwa drukarki (SSID) i hasło

Nazwa drukarki (SSID) znajduje się na spodzie drukarki; domyślne hasło to „1111”. Jeśli wybrane już zostało inne hasło do drukowania ze smartfona, wprowadź te hasło.

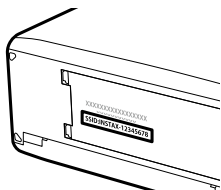

Drukowanie zdjęć

- 1 Włącz drukarkę.
- 2 Wybierz **WYDRUK NA DRUK. instax** w menu odtwarzania aparatu. Aparat połączy się z drukarką.

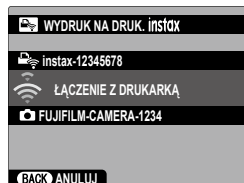

- 3 Użyj wybieraka, aby wyświetlić zdjęcie, które chcesz wydrukować, a następnie naciśnij **MENU/OK**.



Nie można drukować zdjęć wykonanych innymi aparatami.

Wydrukowany obszar jest mniejszy niż obszar widoczny na monitorze LCD.

Zawartość ekranu może różnić się w zależności od typu podłączonej drukarki.

- 4 Zdjęcie zostanie wysłane do drukarki i rozpocznie się drukowanie.

12

Uwagi techniczne

Akcesoria firmy FUJIFILM

Firma FUJIFILM oferuje następujące akcesoria opcjonalne. Aby uzyskać najnowsze informacje o akcesoriach dostępnych w Państwa regionie, proszę skontaktować się z lokalnym przedstawicielem firmy FUJIFILM lub odwiedzić stronę http://www.fujifilm.com/products/digital_cameras/index.html.

Akumulatory litowo-jonowe

NP-W126/NP-W126S: W razie potrzeby można zakupić dodatkowe akumulatory NP-W126/NP-W126S o dużej pojemności.

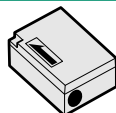

Ładowarki

BC-W126: W razie potrzeby można zakupić zamienne ładowarki. W temperaturze +20 °C, ładowarka BC-W126 ładuje akumulator NP-W126/NP-W126S w czasie około 150 minut.

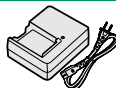

Zasilacze sieciowe

AC-9V (wymaga złącza prądu stałego CP-W126): Używaj tego zasilacza sieciowego pracującego z napięciem 100–240 V i natężeniem 50/60 Hz do długotrwałego fotografowania i odtwarzania lub podczas kopiowania zdjęć do komputera.

Złącza DC

CP-W126: Podłącz zasilacz AC-9V do aparatu.

Piloty zdalnego wyzwalania

RR-90: Użyj tego pilota, aby ograniczyć drgania aparatu lub utrzymać otwartą migawkę podczas rejestrowania długich ekspozycji.

**Mikrofony stereofoniczne**

MIC-ST1: Zewnętrzny mikrofon do nagrywania filmów.

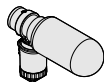
**Obiektywy FUJINON**

Obiektywy z serii XF: Wymienne obiektywy przeznaczone wyłącznie do użytku z mocowaniem FUJIFILM X.



Obiektywy z serii XC: Wymienne obiektywy przeznaczone wyłącznie do użytku z mocowaniem FUJIFILM X.



Opcjonalne lampy błyskowe podłączane do stopki

EF-X500: Ta nakładana lampa błyskowa ma liczbę przewodnią 50 (ISO 100, m) i jest zasilana czterema bateriami AA lub opcjonalnym pojemnikiem na baterie EF-BP1. Główkę lampy błyskowej można obracać o 90° do góry, 10° w dół, 135° w lewo lub 180° w prawo w celu uzyskania oświetlenia odbitego.



EF-42: Ta mocowana na wcisk lampa błyskowa (zasilana czterema bateriami typu AA) ma liczbę przewodnią 42 (ISO 100, m) i obsługuje ręczne sterowanie błyskiem oraz sterowanie błyskiem TTL, a także automatyczny zoom sterowany elektrycznie w zakresie 24–105 mm (odpowiednik formatu 35 mm). Główkę lampy błyskowej można obracać o 90° do góry, 180° w lewo lub 120° w prawo w celu uzyskania oświetlenia odbitego.



EF-X20: Ta mocowana na wcisk lampa błyskowa ma liczbę przewodnią 20 (ISO 100, m). Ta lekka i kompaktowa lampa błyskowa, zasilana przez dwie baterie typu AAA, jest wyposażona w pokrętko do regulacji kompensacji mocy błysku TTL oraz regulacji mocy błysku ustawianej ręcznie.



EF-20: Ta mocowana na wcisk lampa błyskowa (zasilana przez dwie baterie typu AA) ma liczbę przewodnią 20 (ISO 100, m) i obsługuje sterowanie błyskiem TTL (ręczne sterowanie błyskiem nie jest obsługiwane). W celu uzyskania oświetlenia rozproszonego główkę lampy można obracać do góry o 90°.

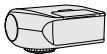

Uchwyty na pasek

GB-001: Zapewnia lepszy chwyt.

Pierścienie pośrednie makro

MCEX-11/16: Przymocuj pomiędzy aparatem a obiektywem, aby fotografować z wysokimi współczynnikami przybliżenia.

Telekonwertery

XF1.4X TC WR: Zwiększa ogniskową obiektywu o około 1,4x.

XF2X TC WR: Zwiększa ogniskową obiektywu o około 2,0x.

Adaptery mocowania

FUJIFILM M MOUNT ADAPTER: Pozwala na używanie w połączeniu z aparatem szerokiej gamy obiektywów z mocowaniem M.

Pokrywki bagnetu korpusu

BCP-001: Zakryj mocowanie obiektywu w aparacie, kiedy obiektyw nie jest podłączony.

Drukarki instax SHARE

SP-1/SP-2/SP-3: Podłącz za pośrednictwem sieci bezprzewodowej LAN, aby drukować zdjęcia na filmie instax.

Oprogramowanie firmy FUJIFILM

Aparatu można używać w połączeniu z następującym oprogramowaniem FUJIFILM.

FUJIFILM Camera Remote

Nawiąż połączenie bezprzewodowe między aparatem a smartfonem lub tabletem (📖 172).

http://app.fujifilm-dsc.com/en/camera_remote/

FUJIFILM PC AutoSave

Pobierz zdjęcia z aparatu przez sieć bezprzewodową (📖 174).

http://app.fujifilm-dsc.com/en/pc_autosave/

MyFinePix Studio

Zarządzaj, wyświetlaj, drukuj i edytuj zdjęcia pobrane z aparatu cyfrowego (📖 175).

<http://fujifilm-dsc.com/mfs/>



RAW FILE CONVERTER EX 2.0

Wyświetl obrazy RAW na komputerze i przekonwertuj je na inne formaty (📖 175).

<http://fujifilm-dsc.com/rfc/>



Dla własnego bezpieczeństwa

Przed rozpoczęciem użytkowania należy koniecznie przeczytać poniższe uwagi

Uwagi dotyczące bezpieczeństwa

- Należy dopilnować, aby aparat był obsługiwany poprawnie. Przed rozpoczęciem użytkowania należy uważnie przeczytać niniejsze uwagi dotyczące bezpieczeństwa oraz *Podręcznik użytkownika*.
- Po przeczytaniu niniejszych uwag dotyczących bezpieczeństwa należy przechowywać je w bezpiecznym miejscu.

Informacje o symbolach

Przedstawione poniżej oznaczenia są używane w niniejszym dokumencie do wskazania stopnia obrażeń ciała lub uszkodzeń, które mogą wynikać ze zignorowania towarzyszących im informacji i niepoprawnego użycia produktu.



OSTRZEŻENIE

To oznaczenie wskazuje prawdopodobieństwo wystąpienia śmierci lub poważnych obrażeń ciała w przypadku zignorowania informacji.



PRZESTROGA

To oznaczenie wskazuje prawdopodobieństwo wystąpienia obrażeń ciała lub uszkodzenia mienia w przypadku zignorowania informacji.

Przedstawione poniżej oznaczenia są używane do wskazania rodzaju instrukcji, których należy przestrzegać.



Trójkątne oznaczenia informują o konieczności zwrócenia uwagi na daną informację („Ważne”).



Okrągłe oznaczenia z przekreśleniem informują o zakazie wykonywania danej czynności („Zabronione”).



Wypełnione koła ze znakiem wykrzyknika informują o konieczności wykonania danej czynności („Wymagane”).

Symbol na produkcie (włącznie z akcesoriami) oznaczają, co następuje:



Prąd przemienny



Prąd stały



Urządzenie klasy II (konstrukcja produktu jest podwójnie izolowana).



OSTRZEŻENIE



Odczepić od gniazda zasilania

W przypadku wystąpienia problemu, należy wyłączyć aparat, wyjąć akumulator i odłączyć zasilacz sieciowy od aparatu i gniazda zasilania. Jeśli z aparatu wydostaje się dym lub dziwny zapach, lub jeśli aparat jest w innym nietypowym stanie, jego dalsze użytkowanie może spowodować pożar lub porażenie prądem. Proszę skontaktować się ze sprzedawcą firmy FUJIFILM.



Należy uważać, aby do aparatu nie dostała się ciecz ani ciała obce. W przypadku dostania się cieczy lub ciała obcego do aparatu, należy wyłączyć aparat, wyjąć akumulator i odłączyć zasilacz sieciowy od aparatu i gniazda zasilania. Dalsze użytkowanie aparatu może spowodować pożar lub porażenie prądem. Proszę skontaktować się ze sprzedawcą firmy FUJIFILM.



Nie wolno używać w łazience lub pod prysznicem

Nie wolno używać aparatu w łazience ani pod prysznicem. Może to spowodować pożar lub porażenie prądem.



Nie wolno demontować









Nigdy nie podejmować prób modyfikacji lub rozmontowania aparatu (nigdy nie otwierać obudowy). Nieprzestrzeganie tego środka ostrożności może wywołać pożar lub spowodować porażenie prądem.













Nie dotykać części wewnętrznych

W przypadku gdy obudowa pęknie, na przykład w wyniku upadku, nie dotykać odkrytych części. Nieprzestrzeganie tego zalecenia może prowadzić do porażenia prądem lub uszkodzenia ciała spowodowanych dotknięciem uszkodzonych części. Natychmiast wyjąć akumulator z aparatu, zachowując ostrożność w celu uniknięcia porażenia prądem lub zranienia, a następnie zanieść produkt do miejsca zakupu po poradę.

⚠ OSTRZEŻENIE

	Nie należy wymieniać, nagrzewać, zbytnio zawiązać lub ciągnąć przewodu zasilania, ani umieszczać na nim ciężkich przedmiotów. Czynności te mogą spowodować uszkodzenie przewodu i pożar lub porażenie prądem. Jeśli przewód uległ uszkodzeniu, proszę skontaktować się ze sprzedawcą firmy FUJIFILM.
	Nie stawiać aparatu na niestabilnej powierzchni. W przeciwnym razie aparat może spaść lub przewrócić się i spowodować obrażenia.
	Nigdy nie próbować robić zdjęć, będąc w ruchu. Nie używać aparatu podczas chodzenia ani prowadzenia pojazdu. Może to spowodować upadek użytkownika lub wypadek drogowy.
	Nie wolno dotykać metalowych części aparatu w czasie burzy. Może to spowodować porażenie prądem wywołane przez ładunek elektryczny pioruna.
	Nie używać akumulatora w sposób niezgodny z przeznaczeniem. Wkladać akumulator, dostosowując oznaczenia na akumulatorze do odpowiednich oznaczeń w aparacie.
	Nie demontować, nie modyfikować ani nie podgrzewać baterii. Nie upuszczać, nie uderzać, nie rzucić bateriami, ani nie narażać ich na silne uderzenia w inny sposób. Nie należy używać baterii, które wykazują oznaki wycieku, deformacji, odbarwienia lub innych nieprawidłowości. Do ładowania akumulatorów należy używać tylko ładowarek do tego przeznaczonych i nie należy próbować ładować baterii litowo-jonowych ani baterii alkalicznych. Nie wolno doprowadzać do zwarcia baterii ani przechowywać ich z metalowymi przedmiotami. Nieprzestrzeganie tych zaleceń może spowodować przegrzanie, zapłon, rozerwanie baterii lub wyciek elektrolitu, powodując pożar, poparzenia lub inne obrażenia ciała.
	Używać tylko akumulatorów i zasilaczy sieciowych przeznaczonych do tego aparatu. Nie używać napięć innych niż wskazane. Używanie innych źródeł zasilania może doprowadzić do pożaru.
	Jeśli dojdzie do wycieku elektrolitu z akumulatora, a ciecz dostanie się do oczu lub zetknie ze skórą lub ubraniem, przemyć obszar styczności czystą wodą i uzyskać pomoc lekarską lub natychmiast zadzwonić na numer alarmowy.
	Do ładowania akumulatora nie używać innych ładowarek niż podane w tym dokumencie. Dołączona do aparatu ładowarka jest przeznaczona wyłącznie do użytku z akumulatorami typu dołączonego do aparatu. Używanie ładowarki do ładowania zwykłych baterii lub akumulatorów innych typów może spowodować wyciek z akumulatora/baterii, jego/jej przegrzanie lub wybuch.
	Używanie lampy błyskowej zbyt blisko oczu fotografowanej osoby może spowodować pogorszenie widzenia. Podczas robienia zdjęć niemowlętom i małym dzieciom należy zachować szczególną ostrożność.
	Nie dotykać gorących powierzchni przez długi okres. Nieprzestrzeganie tego zalecenia może doprowadzić do poparzeń niskotemperaturowych, zwłaszcza przy wysokich temperaturach otoczenia lub w przypadku użytkowników cierpiących na słabe krążenie lub ograniczone czucia, a w przypadku takich osób zalecane jest korzystanie ze statywu lub podobnych środków ostrożności.
	Nie dotykaj produktu tą samą częścią ciała przez długi czas, kiedy produkt jest włączony. Nieprzestrzeganie tego zalecenia może doprowadzić do poparzeń niskotemperaturowych, zwłaszcza podczas długiego użytkowania, przy wysokich temperaturach otoczenia lub w przypadku użytkowników cierpiących na słabe krążenie lub ograniczone czucie, przy czym w przypadku takich osób zalecane jest korzystanie ze statywu lub podobnych środków ostrożności.
	Nie stosować w obecności łatwopalnych przedmiotów, gazów wybuchowych lub wybuchowego pyłu.
	Akumulator przenosić w aparacie cyfrowym lub w sztywnym futerale. Przechowywać akumulator w sztywnym futerale.
	Przed wyrzuceniem akumulatora zakleić jego styki taśmą izolacyjną. Zetknięcie akumulatora z innymi metalowymi przedmiotami lub innym akumulatorem może spowodować zapłon lub wybuch.
	Karty pamięci, „gorącą stopkę” i inne małe części przechowywać w miejscu niedostępnym dla dzieci. Dzieci mogą połknąć małe części. Przechowywać je w miejscu niedostępnym dla dzieci. Jeśli dziecko połknie małe elementy, niezwłocznie uzyskać pomoc lekarską lub zadzwonić na telefon alarmowy.
	Przechowywać w miejscu niedostępnym dla małych dzieci. Do elementów, które mogą spowodować obrażenia ciała, należy pasek, który może owinać się wokół szyi dziecka, powodując uduszenie oraz lampa błyskowa, która może spowodować uszkodzenie wzroku.
	Postępować zgodnie z poleceniami pracowników szpitali i linii lotniczych. Ten produkt emituje fale radiowe, które mogą zakłócać sprzęt nawigacyjny i medyczny.

 PRZESTROGA	
	Nie używać tego aparatu w miejscach, w których znajdują się opary benzyny, para, wilgoć lub kurz. Może to spowodować pożar lub porażenie prądem.
	Nie pozostawiać aparatu w miejscach narażonych na działanie bardzo wysokiej temperatury. Nie zostawiać aparatu w miejscach, takich jak wnętrze zamkniętego pojazdu, ani nie wystawiać go na działanie bezpośredniego światła słonecznego. Może to spowodować pożar.
	Nie umieszczać na aparacie ciężkich przedmiotów. W przeciwnym razie ciężki przedmiot może spaść lub przewrócić się i spowodować obrażenia.
	Nie przenosić aparatu z podłączonym zasilaczem sieciowym. Nie ciągnąć za przewód zasilający w celu odłączenia zasilacza sieciowego. Może to spowodować uszkodzenie przewodu zasilania lub kabli i doprowadzić do pożaru bądź porażenia prądem.
	Nie przykrywać ani nie owijać aparatu ani zasilacza sieciowego ścierką lub kocem. Może to spowodować nagrzanie aparatu oraz odkształcenie jego obudowy i grozi pożarem.
	Podczas czyszczenia aparatu lub gdy planuje się nie używać go przez dłuższy czas, należy wyjąć akumulator oraz odłączyć zasilacz sieciowy od aparatu i gniazdka sieciowego. W przeciwnym razie może dojść do pożaru lub porażenia prądem.
	Po zakończeniu ładowania odłączyć ładowarkę od gniazdka sieciowego. Pozostawienie podłączonej ładowarki może spowodować pożar.
	Wymowna karta pamięci może za szybko wysunąć się z gniazda. Należy ją przytrzymać palcem, a następnie delikatnie wyjąć z gniazda. Osoby uderzone wymowną kartą mogą odnieść obrażenia.
	Aparat należy oddawać do okresowej kontroli wewnętrznej i czyszczenia. Kurz zgromadzony w aparacie może spowodować pożar lub porażenie prądem. Proszę skontaktować się ze sprzedawcą firmy FUJIFILM, aby zamówić czyszczenie wnętrza aparatu raz na dwa lata. Należy pamiętać, że nie jest to darmowa usługa.
	Jeśli akumulator zostanie wymieniony na nieodpowiedni, występuje ryzyko jego wybuchu. Akumulator należy wymienić wyłącznie na identyczny lub zamiennik.

Akumulator i zasilanie

Uwaga: Sprawdź rodzaj akumulatora stosowany w tym aparacie i przeczytaj odpowiednie rozdziały.

⚠ OSTRZEŻENIE: akumulatora nie wolno narażać na wpływ nadmiernego gorąca, np. w wyniku działania bezpośredniego nasłonecznienia lub ognia itp.

Poniżej opisano prawidłowe użytkowanie akumulatorów i metody zwiększania ich trwałości. Błędne użytkowanie może skrócić żywotność akumulatora lub spowodować wyciek, przegrzanie, pożar lub wybuch.

Akumulatory litowo-jonowe

Przeczytaj ten rozdział, jeśli aparat jest zasilany akumulatorem litowo-jonowym.

Nowy akumulator nie jest naładowany. Naładuj akumulator przed użyciem. Kiedy nie używasz akumulatora, przechowuj go w jego futerałce.

■ Uwagi dotyczące akumulatora

Kiedy akumulator nie jest używany, poziom jego naładowania zmniejsza się stopniowo. Naładuj akumulator dzień lub dwa przed użyciem.

Żywotność akumulatora można wydłużyć, wyłączając aparat, gdy się z niego nie korzysta.

Pojemność akumulatora spada w niskiej temperaturze. Prawie całkowicie rozładowany akumulator może nie działać w niskiej temperaturze. Przechowuj całkowicie naładowany zapasowy akumulator w ciepłym miejscu i wymień go w razie potrzeby lub trzymaj akumulator w kieszeni bądź innym ciepłym miejscu i wkładaj go do aparatu tylko na czas fotografowania. Nie pozwól, by akumulator dotykał bezpośrednio ogrzewaczy rąk lub innych urządzeń grzewczych.

■ Ładowanie akumulatora

Ładuj akumulator w dołączonej ładowarce. Czas ładowania wydłuża się w temperaturze otoczenia poniżej +10 °C lub powyżej +35 °C. Nie próbuj ładować akumulatora w temperaturze powyżej +40 °C. W temperaturze poniżej 0 °C akumulator nie będzie się ładować.

Nie próbuj ładować w pełni naładowanego akumulatora. Jednakże nie ma potrzeby całkowitego rozładowania akumulatora przed ładowaniem.

Akumulator może być ciepły w dotyku zaraz po ładowaniu lub użyciu. To normalne zjawisko.

■ Żywotność akumulatora

W normalnych temperaturach akumulator można rozładować i ponownie naładować około 300 razy. Zauważalne skrócenie okresu utrzymywania ładunku przez akumulator oznacza, że akumulator osiągnął koniec okresu użytkowania i należy go wymienić.

■ Przechowywanie

Jeśli całkowicie naładowany akumulator pozostawi się nieużywany na długi czas, jego wydajność może spaść. Przed rozpoczęciem przechowywania akumulatora rozładuj go całkowicie.

Jeśli aparat nie będzie używany przez długi czas, należy wyjąć z niego akumulator i przechowywać go w suchym miejscu w temperaturze otoczenia od +15 °C do +25 °C. Nie przechowuj akumulatora w miejscach narażonych na skrajne temperatury.

■ Przestrogi: Obchodzenie się z akumulatorem

- Nie przenosić ani nie przechowywać z metalowymi przedmiotami, takimi jak naszyjniki czy spinki do włosów.
- Nie narażać na działanie otwartych płomieni ani ciepła.
- Nie demontować ani nie modyfikować.
- Ładować jedynie w wyznaczonych ładowarkach.
- Zużyte akumulatory należy niezwłocznie oddać do utylizacji.
- Nie upuszczać ani nie narażać na silne wstrząsy.
- Nie narażać na działanie wody.
- Utrzymywać styki w czystości.
- Akumulator i korpus aparatu mogą być ciepłe w dotyku po długim okresie użytkowania. To normalne zjawisko.

■ Przestroga: Utylizacja

Oddawaj zużyte akumulatory/baterie do utylizacji zgodnie z lokalnymi przepisami. Pamiętaj o przeprowadzeniu utylizacji akumulatora zgodnie z zasadami ochrony środowiska. Korzystać z urządzenia w klimacie umiarkowanym.

Zasilacze sieciowe (dostępne osobno)

Używaj tylko zasilaczy sieciowych FUJIFILM przeznaczonych do użytku z tym aparatem. Inne zasilacze mogą spowodować uszkodzenie aparatu.

- Zasilacz sieciowy jest przeznaczony do użytku tylko w pomieszczeniach zamkniętych.
- Dopilnuj, aby wtyczka prądu stałego była dobrze podłączona do aparatu.
- Przed odłączeniem zasilacza wyłącz aparat. Odłączając zasilacz, trzymać za wtyczkę, a nie za kabel.
- Nie używać z innymi urządzeniami.
- Nie wolno demontować.
- Nie narażać na działanie wilgotności ani gorąca.
- Nie narażać na silne wstrząsy.
- Podczas pracy zasilacz sieciowy może buczeć lub być gorący w dotyku. To normalne zjawisko.
- Jeśli zasilacz powoduje zakłócenia radiowe, zmień ustawienie lub położenie anteny odbiorczej.

Używanie aparatu

- Nie kieruj aparatu na źródła skrajnie jasnego światła, takie jak słońce na bezchmurnym niebie. Nieprzestrzeganie tego zalecenia może spowodować uszkodzenie czujnika obrazu aparatu.
- Silne światło słoneczne zogniskowane przez wizjer może uszkodzić matrycę wizjera elektronicznego (EVF). Nie kieruj wizjera elektronicznego na słońce.

Zrób zdjęcia próbne

Przed robieniem zdjęć podczas ważnych okazji (np. na ślubie lub przed zabraniem aparatu na wycieczkę) należy zrobić zdjęcie próbne i obejrzeć je, aby mieć pewność, że aparat działa prawidłowo. Firma FUJIFILM Corporation nie ponosi odpowiedzialności za szkody ani utracone korzyści wynikające z nieprawidłowego działania produktu.

Uwagi dotyczące praw autorskich

Obrazy wykonane za pomocą aparatu cyfrowego nie mogą być używane w sposób naruszający prawa autorskie bez uzyskania uprzedniej zgody ich właściciela, z wyjątkiem ich wykorzystywania wyłącznie do użytku prywatnego. Należy pamiętać, że robienie zdjęć występów scenicznych, wydarzeń rozrywkowych i pokazów jest objęte ograniczeniami, nawet jeśli są one przeznaczone tylko do użytku prywatnego. Należy także pamiętać, że przekazywanie kart pamięci zawierających obrazy lub dane chronione prawami autorskimi jest możliwe tylko w zakresie określonym przez te prawa.

Obchodzenie się z aparatem

Abz zdjęcia były poprawnie zapisywane, podczas ich rejestracji nie należy narażać aparatu na uderzenia bądź wstrząsy.

Ciekie kryształy

W przypadku uszkodzenia wyświetlacza należy zachować ostrożność, aby uniknąć styczności z ciekłymi kryształami. W przypadku wystąpienia którejkolwiek z poniższych sytuacji należy podjąć natychmiastowe działanie, opisane poniżej:

- **Jeśli dojdzie do styczności ciekłego kryształu ze skórą**, należy oczyścić to miejsce ściereczką, a następnie przemyć je dokładnie mydłem i bieżącą wodą.
- **Jeśli ciekły kryształ dostanie się do oczu**, należy przemywać oczy czystą wodą przez co najmniej 15 minut, a następnie uzyskać pomoc lekarską.
- **Jeśli ciekłe kryształy zostaną połknięte**, wypłucz usta dokładnie wodą. Wypij dużo wody i wywołaj wymioty, po czym uzyskaj pomoc lekarską.

Mimo tego, że ekran został wyprodukowany z użyciem niezwykle precyzyjnej i zaawansowanej technologii, może on zawierać piksele, które świecą zawsze lub nie świecą wcale. Nie świadczy to o usterce i nie ma wpływu na obrazy rejestrowane przez aparat.

Informacje o znakach towarowych

Digital Split Image jest znakiem towarowym lub zastrzeżonym znakiem towarowym FUJIFILM Corporation. xD-Picture Card oraz  są znakami towarowymi FUJIFILM Corporation. Kroje pisma zawarte w niniejszym dokumencie zostały opracowane wyłącznie przez firmę DynaComware Taiwan Inc. Macintosh, Mac OS i macOS są znakami towarowymi firmy Apple Inc. w Stanach Zjednoczonych i innych krajach. Windows jest zarejestrowanym znakiem towarowym firmy Microsoft Corporation w Stanach Zjednoczonych i innych krajach. Wi-Fi® oraz Wi-Fi Protected Setup® są zastrzeżonymi znakami towarowymi Wi-Fi Alliance. Znak słowny Bluetooth® i logo są zastrzeżonymi znakami towarowymi firmy Bluetooth SIG, Inc., a każde użycie tych znaków przez FUJIFILM odbywa się na mocy licencji. Logotypy SDHC oraz SDXC są znakami towarowymi SD-3C, LLC. Logo HDMI to znak towarowy lub zastrzeżony znak towarowy HDMI Licensing LLC. Wszelkie pozostałe nazwy handlowe użyte w niniejszym podręczniku są znakami towarowymi lub zastrzeżonymi znakami towarowymi ich właścicieli.

Zakłócenia elektryczne

Ten aparat może zakłócać pracę urządzeń szpitalnych lub lotniczych. Przed użyciem aparatu w szpitalu lub w samolocie zapytaj pracowników szpitala lub linii lotniczej o zgodę.

Systemy kodowania kolorów telewizyjnych

NTSC (ang. National Television System Committee) to specyfikacja nadawania telewizji kolorowej stosowana głównie w USA, Kanadzie i Japonii. PAL (ang. Phase Alternation by Line) to system telewizji kolorowej stosowany głównie w Europie i Chinach.

Exif Print (Exif w wersji 2.3)

Exif Print to niedawno zmieniony format plików aparatów cyfrowych, w którym informacje przechowywane wraz ze zdjęciem są wykorzystywane do optymalnej reprodukcji barw podczas drukowania.

WAŻNA UWAGA: Przeczytać przed rozpoczęciem korzystania z oprogramowania

Eksport bezpośredni lub pośredni całości lub części licencjonowanego oprogramowania bez zezwolenia odpowiednich instytucji rządowych jest zabroniony.

UWAGI

Aby uniknąć pożaru lub ryzyka porażenia prądem, chronić urządzenie przed deszczem i wilgocią.

Przeczytaj uważnie i ze zrozumieniem „Uwagi dotyczące bezpieczeństwa” przed rozpoczęciem użytkowania aparatu.

Informacje dla klientów w Kanadzie

CAN ICES-3 (B)/NMB-3(B)

PRZESTROGA: To urządzenie cyfrowe klasy B jest zgodne z kanadyjskimi przepisami ICES-003.

Oświadczenie Industry Canada: To urządzenie spełnia wymagania licencji Industry Canada z wyłączeniem standardów RSS. Jego działanie podlega następującym dwóm warunkom: (1) To urządzenie nie może powodować zakłóceń oraz (2) urządzenie to musi przyjmować wszelkie odbierane zakłócenia, włącznie z zakłóceniami, które mogą powodować niepożądane działanie urządzenia.

Urządzenie i jego antena nie mogą się znajdować blisko lub pracować w połączeniu z inną anteną lub nadajnikiem, z wyjątkiem przetestowanego wbudowanego radia. Funkcja wyboru kodu kraju jest wyłączona dla produktów sprzedawanych w Stanach Zjednoczonych/Kanadzie.

Oświadczenie dotyczące ekspozycji na promieniowanie: Dostępne dowody naukowe nie wykazują, aby jakiegokolwiek problemy zdrowotne były związane z używaniem urządzeń bezprzewodowych oniskiej mocy. Jednak nie ma żadnych dowodów, że te urządzenia bezprzewodowe o niskiej mocy są całkowicie bezpieczne. Urządzenia bezprzewodowe o niskiej mocy podczas używania emitują niskie poziomy energii o częstotliwości radiowej (RF) w zakresie mikrofal. Mimo tego, że wysokie poziomy energii o częstotliwości radiowej mogą mieć wpływ na zdrowie (poprzez podgrzewanie tkanki), ekspozycja na niski poziom promieniowania o częstotliwości radiowej, który nie powoduje efektu ogrzewania, nie powoduje żadnego znanego negatywnego wpływu na zdrowie. W wielu badaniach narażenia na niskie poziomy promieniowania o częstotliwości radiowej nie wykryto żadnych efektów biologicznych. Niektóre badania sugerowały, że mogą występować pewne efekty biologiczne, ale takie ustalenia nie zostały potwierdzone przez dalsze badania. X-A5 został przetestowany i uznany za zgodny z limitami ekspozycji promieniowania IC ustanowionymi dla niekontrolowanego środowiska i spełnia wymogi RSS-102 zasad ekspozycji na fale o częstotliwości radiowej (RF) IC.

Utylizacja zużytych urządzeń elektrycznych i elektronicznych w gospodarstwach domowych

W Unii Europejskiej, Norwegii, Islandii i Liechtensteinie: Ten symbol umieszczony na produkcie lub w instrukcji obsługi i gwarancji oraz/lub na opakowaniu oznacza, że tego produktu nie należy traktować jak zwykłego odpadu z gospodarstw domowych. Należy go natomiast oddać do odpowiedniego punktu zbiórki i recyklingu urządzeń elektrycznych i elektronicznych.



Dzięki właściwej utylizacji tego produktu pomagasz uniknąć potencjalnie negatywnych skutków dla środowiska i zdrowia ludzi, na które mogłoby mieć wpływ nieodpowiednie pozbycie się tego produktu.

Ten symbol na bateriach lub akumulatorach oznacza, że nie można ich traktować jak zwykłych odpadów z gospodarstw domowych.



Jeśli urządzenie zawiera łatwo wyjmowane baterie lub akumulatory, oddaj je po wyjęciu do utylizacji zgodnie z lokalnymi przepisami.

Recykling materiałów pomaga oszczędzać zasoby naturalne. Aby uzyskać bardziej szczegółowe informacje na temat recyklingu tego produktu, skontaktuj się z lokalnym urzędem miasta, firmą odpowiadającą za wywóz odpadów lub miejscem sprzedaży produktu.

W krajach poza Unią Europejską, Norwegia, Islandią i Liechtensteinem: Jeśli chcesz pozbyć się tego produktu wraz z bateriami lub akumulatorami, skontaktuj się z lokalnymi władzami i zapytaj o właściwy sposób utylizacji.

W Japonii: Ten symbol znajdujący się na bateriach lub akumulatora oznacza, że należy utylizować je oddzielnie.



Bezprzewodowe urządzenia sieciowe i urządzenia Bluetooth: Przestrogi

Ten produkt jest zgodny z następującymi dyrektywami UE:

- Dyrektywa RoHS 2011/65/UE
- Dyrektywa RE 2014/53/UE

FUJIFILM Corporation niniejszym oświadcza, że typ urządzenia radiowego FF170003 jest zgodny z dyrektywą 2014/53/UE.

Pełny tekst deklaracji zgodności UE jest dostępny pod następującym adresem internetowym:

http://www.fujifilm.com/products/digital_cameras/x/fujifilm_x_a5/pdf/index/fujifilm_x_a5_cod.pdf

O tej zgodności informuje następujące oznakowanie zgodności umieszczone na produkcie:



To oznaczenie obowiązuje dla produktów innych niż telekomunikacyjne i produktów telekomunikacyjnych UE objętych normami zharmonizowanymi (np. Bluetooth®).

WAŻNE: Przeczytaj następujące uwagi przed rozpoczęciem korzystania z wbudowanego przekaźnika bezprzewodowego aparatu.

① Ten produkt, który zawiera funkcję szyfrowania opracowaną w USA, podlega przepisom eksportowym USA i nie wolno go eksportować ani reeksportować do krajów, które są objęte embargiem USA dotyczącym towarów.

- **Korzystaj tylko z sieci bezprzewodowej lub urządzenia Bluetooth.** Firma FUJIFILM nie ponosi odpowiedzialności za szkody wynikające z nieuprawnionego użytkowania. Nie stosuj urządzenia do zastosowań wymagających wysokiego stopnia niezawodności, np. w urządzeniach medycznych lub innych systemach mogących mieć bezpośredni lub pośredni wpływ na ludzkie życie. Podczas korzystania z urządzenia w systemach komputerowych i innych wymagających wyższego stopnia niezawodności niż zapewniany przez sieci bezprzewodowe i urządzenia Bluetooth, podejmij wszelkie wymagane środki ostrożności, aby zapewnić bezpieczeństwo i zapobiec nieprawidłowej pracy.
- **Używaj tylko w kraju, w którym zakupiono urządzenie.** To urządzenie jest zgodne z przepisami dotyczącymi urządzeń pracujących w sieciach bezprzewodowych i urządzeń Bluetooth obowiązującymi w kraju zakupu. Przestrzegaj wszystkich lokalnych przepisów podczas korzystania z urządzenia. Firma FUJIFILM nie ponosi odpowiedzialności za problemy wynikające z jego użytkowania w innych jurysdykcjach.
- **Nie używaj urządzenia w miejscach narażonych na działanie pól magnetycznych, ładunków elektrostatycznych lub zakłóceń radiowych.** Nie używaj przekaźnika w pobliżu kuchenek mikrofalowych ani w innych miejscach narażonych na działanie pól magnetycznych, ładunków elektrostatycznych ani zakłóceń radiowych, które mogą uniemożliwiać odbiór sygnałów bezprzewodowych. Wzajemne zakłócenia mogą występować podczas korzystania z przekaźnika w pobliżu innych urządzeń bezprzewodowych pracujących w paśmie 2,4 GHz.
- **Przekaźnik bezprzewodowy pracuje w paśmie 2,4 GHz i wykorzystuje modulację DSSS, OFDM i GFSK.**
- **Bezpieczeństwo:** Bezprzewodowe urządzenia sieciowe i urządzenia Bluetooth transmitują dane poprzez fale radiowe, a tym samym ich zastosowanie wymaga zwrócenia większej uwagi na bezpieczeństwo, niż w przypadku sieci przewodowych.
 - Nie podłączaj do nieznanymi sieci lub sieci, do których nie masz prawa dostępu, nawet jeśli są one wyświetlane na urządzeniu, ponieważ dostęp ten może zostać uznany za nieupoważniony. Łącz się jedynie z sieciami, do których masz uprawnienia dostępu.
 - Pamiętaj, że transmisje bezprzewodowe mogą być narażone na przechwytywanie przez osoby trzecie.
- **Poniższe czynności mogą być karalne:**
 - Demontaż lub modyfikacja tego urządzenia
 - Usuwanie etykiet certyfikujących urządzenie
- **To urządzenie pracuje z taką samą częstotliwością, co urządzenia handlowe, edukacyjne i medyczne oraz przekaźniki bezprzewodowe.** Pracuje również z taką samą częstotliwością, co licencjonowane przekaźniki i specjalne nielicencjonowane niskonapięciowe nadajniki stosowane w układach śledzenia RFID dla linii montażowych i w podobnych zastosowaniach.
- **Aby uniknąć zakłóceń powyższych urządzeń, przestrzegaj następujących środków ostrożności.** Przed rozpoczęciem korzystania z tego urządzenia sprawdź, czy przekaźnik RFID nie pracuje. W przypadku zauważenia, że urządzenie zakłóca licencjonowane przekaźniki służące do śledzenia RFID, niezwłocznie zaprzestań używania danej częstotliwości lub przenieś urządzenie w inne miejsce. Jeśli zauważysz, że to urządzenie powoduje zakłócenia w niskonapięciowych systemach śledzenia RFID, skontaktuj się z przedstawicielem firmy FUJIFILM.
- **Nie należy używać tego urządzenia na pokładzie samolotu.** Zwróć uwagę, że Bluetooth może pozostawać włączony, nawet gdy aparat jest wyłączony. Bluetooth można wyłączyć, wybierając **WYŁ.** dla **USTAWIENIA POŁĄCZENIA > USTAWIENIA Bluetooth > Bluetooth WŁ./WYŁ.**

Przed rozpoczęciem użytkowania obiektwu koniecznie przeczytaj poniższe uwagi

Uwagi dotyczące bezpieczeństwa

- Dopilnuj, aby obiektwu był użytkowany poprawnie. Przed rozpoczęciem użytkowania przeczytaj uważnie niniejsze uwagi dotyczące bezpieczeństwa oraz *Podręcznik użytkownika* aparatu.
- Po przeczytaniu niniejszych uwag dotyczących bezpieczeństwa należy przechowywać je w bezpiecznym miejscu.

Informacje o symbolach

Przedstawione poniżej oznaczenia są używane w niniejszym dokumencie do wskazania stopnia obrażeń ciała lub uszkodzeń, które mogą wynikać ze zignorowania towarzyszących im informacji i niepoprawnego użycia produktu.

 **OSTRZEŻENIE** To oznaczenie wskazuje prawdopodobieństwo wystąpienia śmierci lub poważnych obrażeń ciała w przypadku zignorowania informacji.

 **PRZESTROGA** To oznaczenie wskazuje prawdopodobieństwo wystąpienia obrażeń ciała lub uszkodzenia mienia w przypadku zignorowania informacji.

Przedstawione poniżej oznaczenia są używane do wskazania rodzaju instrukcji, których należy przestrzegać.

 Trójkątne oznaczenia informują o konieczności zwrócenia uwagi na daną informację („Ważne”).

 Okrągłe oznaczenia z przekreśleniem informują o zakazie wykonywania danej czynności („Zabronione”).

 Wypełnione koła ze znakiem wykrzyknika informują o konieczności wykonania danej czynności („Wymagane”).

OSTRZEŻENIE









 **Nie zanurzać w wodzie i chronić przed wodą.** Nieprzestrzeżenie tego środka ostrożności może wywołać pożar lub spowodować porażenie prądem.

 **Nie wolno demontować urządzenia (nie otwierać obudowy).** Nieprzestrzeżenie tego zalecenia może prowadzić do wybuchu pożaru, porażenia prądem lub uszkodzenia ciała spowodowanych nieprawidłowym działaniem produktu.

 **W przypadku gdy obudowa pęknie, na przykład w wyniku upadku, nie dotykać odkrytych części.** Nieprzestrzeżenie tego zalecenia może prowadzić do porażenia prądem lub uszkodzenia ciała spowodowanych dotknięciem uszkodzonych części. Natychmiast wyjąć akumulator z aparatu, zachowując ostrożność w celu uniknięcia porażenia prądem lub zranienia, a następnie zanieść produkt do miejsca zakupu po poradę.

 **Nie stawiać na niestabilnych powierzchniach.** Produkt może spaść i spowodować obrażenia ciała.

 **Nie patrzeć na słońce przez obiektwu ani przez wizjery aparatu.** Nieprzestrzeżenie tego zalecenia może spowodować trwałe uszkodzenie wzroku.

 PRZESTROGA	
	<u>Nie używać ani nie przechowywać w miejscach narażonych na działanie pary lub dymu, ani w miejscach bardzo wilgotnych lub skrajnie zapyłonych.</u> Nieprzestrzeżenie tego środka ostrożności może wywołać pożar lub spowodować porażenie prądem.
	<u>Nie pozostawiać w miejscach narażonych na bezpośrednie działanie promieni słonecznych lub bardzo wysokiej temperatury, np. w zamkniętym pojeździe w słoneczny dzień.</u> Nieprzestrzeżenie tego środka ostrożności może wywołać pożar.
	<u>Przechowywać w miejscu niedostępnym dla dzieci.</u> Urządzenie może spowodować obrażenia, gdy znajdzie się w rękach dziecka.
	<u>Nie dotykać mokrymi rękami.</u> Nieprzestrzeżenie tego środka ostrożności może spowodować porażenie prądem.
	<u>Podczas fotografowania pod słońce nie umieszczać słońca w kadrze.</u> Światło słoneczne zogniskowane w aparacie, gdy słońce znajduje się w kadrze lub w pobliżu kadru, może spowodować pożar lub poparzenia.
	<u>Kiedy produkt nie jest używany, należy założyć pokrywkę obiektywu na miejsce i przechowywać obiektyw w miejscu chronionym przed bezpośrednim nasłonecznieniem.</u> Światło słoneczne zogniskowane przez obiektyw może wywołać pożar lub spowodować poparzenia.
	<u>Nie przenosić aparatu ani obiektywu przymocowanych do statywu.</u> Produkt może spaść lub w coś uderzyć, powodując obrażenia ciała.

Pielęgnacja produktu

Aby móc bez przeszkód korzystać z tego produktu, prosimy przestrzegać poniższych zaleceń.

Korpus aparatu: Po każdym użyciu czyścić korpus aparatu przy użyciu miękkiej i suchej ściereczki. Nie stosować alkoholu, rozcieńczalników ani innych lotnych substancji chemicznych, które mogą odbarwić lub odkształcić skórę na obudowie aparatu. Wszelkie płyny należy natychmiast usuwać z aparatu przy użyciu miękkiej i suchej ściereczki. Do usuwania kurzu i pyłu z monitora użyć gruszki, zachowując ostrożność, aby uniknąć zarysowań, a następnie delikatnie przetrzeć go suchą i miękką ściereczką. Wszelkie pozostałe zabrudzenia można usunąć, przecierając delikatnie kawałkiem specjalnego papieru do czyszczenia obiektywów produkcji FUJIFILM, zwilżonego niewielką ilością płynu do czyszczenia obiektywów. Aby do aparatu nie dostawał się kurz, zakładać pokrywkę bagnetu korpusu, kiedy obiektyw nie jest założony.

Przetwornik obrazu: Jeśli na wielu zdjęciach w tych samych miejscach występują zakłócenia w formie plam lub kropek, może to oznaczać obecność kurzu na przetworniku obrazu aparatu. Kurz z przetwornika obrazu można usunąć przy pomocy opcji  **CZYSZCZENIE CZUJNIKA** z menu ustawień.

Czyszczenie przetwornika obrazu

Kurz, którego nie można usunąć za pomocą opcji

 **CZYSZCZENIE CZUJNIKA** w menu ustawień, można usunąć ręcznie w sposób opisany poniżej.

 Zwróć uwagę, że wymiana lub naprawa przetwornika uszkodzonego podczas czyszczenia jest płatna.

- 1 Używaj gruszki (nie pędzelka), aby usunąć kurz z czujnika.

 Nie używaj pędzelka ani gruszki z pędzelkiem. Nieprzestrzeganie tego środka ostrożności może spowodować uszkodzenie przetwornika.

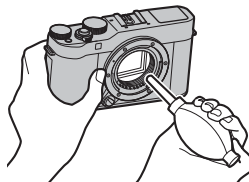

- 2 Sprawdź, czy cały kurz został usunięty. Powtórz kroki 1 i 2 w razie potrzeby.
- 3 Podłącz obiektyw lub załóż pokrywkę bagnetu korpusu.

Aktualizacje oprogramowania sprzętowego

Niektóre funkcje produktu mogą różnić się od opisanych w dostarczonej instrukcji z powodu aktualizacji oprogramowania sprzętowego. Szczegółowe informacje na temat poszczególnych modeli można znaleźć w naszej witrynie internetowej:

http://www.fujifilm.com/support/digital_cameras/software

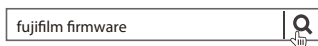

Sprawdzanie wersji oprogramowania sprzętowego

 Aparat wyświetli wersję oprogramowania sprzętowego tylko wtedy, gdy do aparatu włożona jest karta pamięci.

- 1 Wyłącz aparat i sprawdź, czy karta pamięci jest włożona.
- 2 Włącz aparat, przytrzymując przycisk **DISP/BACK**. Zostanie wyświetlona bieżąca wersja oprogramowania sprzętowego; sprawdź wersję oprogramowania sprzętowego.
- 3 Wyłącz aparat.

 Aby wyświetlić wersję oprogramowania sprzętowego lub zaktualizować oprogramowanie sprzętowe o opcjonalne akcesoria, takie jak wymienne soczewki, lampy błyskowe montowane na stopce i adaptory mocowania, zamontuj akcesoria na aparacie.

Rozwiązywanie problemów

Jeśli podczas korzystania z aparatu wystąpi problem, zapoznaj się z tabelą poniżej. Jeśli nie znajdziesz tutaj rozwiązania, skontaktuj się z lokalnym dystrybutorem FUJIFILM.

Zasilanie i akumulator

Problem	Rozwiązanie
Aparat się nie włącza.	<ul style="list-style-type: none">• Akumulator jest rozładowany: Naładuj akumulator lub włóż całkowicie naładowany akumulator zapasowy (📖 26).• Akumulator jest włożony nieprawidłowo: Wyjmij akumulator i włóż go ponownie w poprawnej pozycji (📖 22).• Zatrask pokrywy komory akumulatora nie jest zamknięty: Zamknij zatrask pokrywy komory akumulatora (📖 22).
Monitor się nie włącza.	Monitor może się nie włączyć, jeśli aparat zostanie wyłączony i ponownie szybko włączony. Aby włączyć monitor, naciśnij spust migawki do połowy.
Akumulator szybko się rozładowuje.	<ul style="list-style-type: none">• Akumulator jest zimny: Ogrzej akumulator, wkładając go do kieszeni lub w inne ciepłe miejsce, a następnie włóż go ponownie do aparatu na chwilę przed zrobieniem zdjęcia.• Styki akumulatora są zabrudzone: Oczyść styki miękką i suchą ściereczką.• WŁ. jest wybrane dla PRE-AF: Wyłącz PRE-AF (📖 101).• Akumulator był wielokrotnie ładowany: Akumulator osiągnął koniec okresu trwałości. Zakup nowy akumulator.
Aparat nagle się wyłącza.	Akumulator jest rozładowany: Naładuj akumulator lub włóż całkowicie naładowany akumulator zapasowy (📖 26).
Ładowanie nie rozpoczyna się.	Wyjmij akumulator i włóż go ponownie w prawidłowej pozycji i dopilnuj, aby ładowarka była podłączona do zasilania (📖 22, 26).
Ładowanie trwa długo.	Ładuj akumulator w temperaturze pokojowej.

Problem	Rozwiązanie
Dioda ładowania miga, ale akumulator się nie ładuje.	<ul style="list-style-type: none"> • Styki akumulatora są zabrudzone: Oczyszć styki miękką i suchą ściereczką (📖 22). • Akumulator był wielokrotnie ładowany: Akumulator osiągnął koniec okresu trwałości. Zakup nowy akumulator. Jeśli akumulator nadal się nie ładuje, skontaktuj się ze sprzedawcą fi rmy FUJIFILM (📖 182).

Menu i komunikaty na ekranie

Problem	Rozwiązanie
Tekst na ekranie nie jest wyświetlany w języku polskim.	Wybierz POLSKI dla 言語/LANG. (📖 33, 142).

Fotografowanie

Problem	Rozwiązanie
Po naciśnięciu spustu migawki aparat nie robi zdjęcia.	<ul style="list-style-type: none"> • Karta pamięci jest pełna: Włóż nową kartę pamięci lub usuń zdjęcia (📖 22, 132). • Karta pamięci nie jest sformatowana: Sformatuj kartę pamięci (📖 155). • Styki karty pamięci są zabrudzone: Oczyszć styki miękką i suchą ściereczką. • Karta pamięci jest uszkodzona: Włóż nową kartę pamięci (📖 22). • Akumulator jest rozładowany: Naładuj akumulator lub włóż całkowicie naładowany akumulator zapasowy (📖 26). • Aparat wyłączył się automatycznie: Włącz aparat (📖 29). • Korzystasz z adaptera mocowania innej firmy: Wybierz WŁ. dla RÓB ZDJ. BEZ OBIEKTYWU (📖 115). • Podczas próby zarejestrowania zdjęcia panoramicznego kontrolka świeciła na pomarańczowo: Poczekaj aż kontrolka zgaśnie (📖 56).
Po naciśnięciu spustu migawki do połowy na monitorze pojawiają się cętki („szumy”).	Aby poprawić kompozycję, gdy fotografowany obiekt jest słabo oświetlony, a wartość przysłony jest minimalna, następuje zwiększenie wzmocnienia. Może to być przyczyną zauważalnych zakłóceń na wyświetlanym podglądzie obrazu. Ten efekt nie będzie jednak widoczny na zdjęciach wykonanych aparatem.

Problem	Rozwiązanie
Aparat nie ustawia ostrości.	<p>Fotografowany obiekt jest nieodpowiedni dla układu autofokusa: Użyj blokady ostrości lub ustaw ostrość ręcznie (📖 76).</p> <ul style="list-style-type: none"> • Twarz fotografowanej osoby jest zasłonięta okularami przeciwsłonecznymi, kapeluszem, długimi włosami lub innymi przedmiotami: Usuń przeszkodę (📖 100). • Twarz fotografowanej osoby zajmuje tylko niewielką część kadru: Zmień kompozycję kadru tak, aby twarz fotografowanej osoby zajmowała większą część kadru (📖 100). • Głowa fotografowanej osoby jest ustawiona pod kątem lub poziomo: Poproś fotografowaną osobę, by trzymała głowę prosto (📖 100). • Aparat jest nachylony: Trzymaj aparat poziomo. • Twarz fotografowanej osoby jest słabo oświetlona: Zrób zdjęcie w jasnym świetle.
Aparat nie wykrywa twarzy.	
Wybrano nieodpowiedni obiekt do fotografowania.	Wybrany obiekt jest bliżej środka kadru niż główny fotografowany obiekt. Zmień kompozycję kadru lub wyłącz wykrywanie twarzy i wykadruj zdjęcie z użyciem blokady ostrości (📖 76).
Nagrywanie filmów, seria 4K i multi-fokus 4K są niedostępne.	Prędkość zapisu karty pamięci jest za niska: Użyj karty pamięci o klasie prędkości UHS 3 lub wyższej (📖 25, 42, 90).
Lampa błyskowa nie emituje błysku.	<ul style="list-style-type: none"> • Akumulator jest rozładowany: Naładuj akumulator lub włóż całkowicie naładowany akumulator zapasowy (📖 26). • Aparat pracuje w trybie bracketingu lub trybie zdjęć seryjnych: Wybierz tryb zdjęć pojedynczych (📖 85, 88). • WYŁ. jest wybrane dla DŹWIĘK I LAMPA: Wybierz WŁ. (📖 143).
Lampa błyskowa nie oświetla całkowicie fotografowanego obiektu.	<ul style="list-style-type: none"> • Fotografowany obiekt znajduje się poza zasięgiem lampy błyskowej: Ustaw fotografowany obiekt w zasięgu lampy błyskowej. • Okienko lampy błyskowej jest zasłonięte: Trzymaj aparat prawidłowo. • Czas otwarcia migawki jest krótszy niż czas synchronizacji: Wybierz dłuższy czas otwarcia migawki (📖 50, 53, 210).
Zdjęcia są nieostre.	<ul style="list-style-type: none"> • Obiektyw jest zabrudzony: Oczyść obiektyw (📖 168). • Obiektyw jest zasłonięty: Nie zasłaniaj niczym obiektywu (📖 36). • !AF wyświetlane jest podczas fotografowania, a ramka ostrości jest wyświetlana na czerwono: Sprawdź ostrość przed zrobieniem zdjęcia (📖 37).

Problem	Rozwiązanie
Na zdjęciach widać kolorowe cętki.	<ul style="list-style-type: none"> • Czas otwarcia migawki jest zbyt długi, a temperatura otoczenia jest wysoka: Jest to normalne zjawisko i nie oznacza wadliwego działania. • Aparat był długo używany w wysokiej temperaturze lub jest wyświetlane ostrzeżenie o temperaturze: Wyłącz aparat i poczekaj, aż ostygnie (📖 29, 207).

Odtwarzanie

Problem	Rozwiązanie
Zdjęcia są ziarniste.	Zdjęcia zostały zrobione innym modelem aparatu lub aparatem innego producenta.
Powiększenie podczas odtwarzania jest niedostępne.	Zdjęcia zostały utworzone przy użyciu funkcji ZMIEN ROZMIAR , innym modelem aparatu lub aparatem innego producenta.
Brak dźwięku podczas odtwarzania filmu.	<ul style="list-style-type: none"> • Poziom dźwięku jest zbyt niski: Dostosuj poziom dźwięku (📖 144). • Mikrofon był zasłonięty: Trzymaj aparat prawidłowo podczas nagrywania. • Głośnik jest zasłonięty: Trzymaj aparat prawidłowo podczas odtwarzania. • WYŁ. jest wybrane dla DŹWIĘK I LAMPA: Wybierz WŁ. (📖 143).
Wybrane zdjęcia nie są usuwane.	Niektóre zdjęcia wybrane do usunięcia są chronione. Usuń ochronę przy użyciu urządzenia, w którym została ona włączona (📖 135).
Numeracja zdjęć została nieoczekiwanie wyzerowana.	Otwarto pokrywę komory akumulatora, kiedy aparat był włączony. Przed otwarciem pokrywy komory akumulatora wyłączaj aparat (📖 150).

Połączenia

Problem	Rozwiązanie
Monitor jest pusty.	Aparat jest podłączony do telewizora: Zdjęcia będą wyświetlane na ekranie telewizora zamiast na monitorze aparatu (📖 170).



Problem	Rozwiązanie
Brak obrazu lub dźwięku w telewizorze.	<ul style="list-style-type: none"> • Aparat nie jest prawidłowo podłączony: Podłącz aparat prawidłowo (📖 170). • Wejście na telewizorze jest ustawione na „TV”: Ustaw wejście na „HDMI” (📖 170). • Głośność telewizora jest zbyt niska: Ustaw głośność przy użyciu elementów sterujących telewizora (📖 170).
Komputer nie wykrywa aparatu.	Sprawdź, czy aparat i komputer są prawidłowo podłączone (📖 175).
Nie można przesłać zdjęć w formacie RAW lub JPEG do komputera.	Do przesłania zdjęć użyj programu MyFinePix Studio (tylko Windows; 📖 175).

Bezprzewodowe przesyłanie danych









W celu uzyskania dodatkowych informacji na temat rozwiązywania problemów połączeń bezprzewodowych, odwiedź:

<http://digital-cameras.support.fujifilm.com/app?pid=x>

Problem	Rozwiązanie
Problem z połączeniem lub przesyłaniem zdjęć do smartfona.	<ul style="list-style-type: none"> • Smartfon jest zbyt daleko: Zbliż oba urządzenia do siebie (📖 172). • Znajdujące się w pobliżu urządzenia powodują zakłócenia radiowe: Oddal aparat i смартфон od kuchenek mikrofalowych i telefonów bezprzewodowych (📖 172).
Przesyłanie zdjęć jest niemożliwe.	<ul style="list-style-type: none"> • Smartfon jest połączony z innym urządzeniem: Smartfon i aparat mogą być jednocześnie połączone tylko z jednym urządzeniem. Zakończ połączenie i spróbuj ponownie. • W pobliżu znajduje się kilka smartfonów: Spróbuj ponownie nawiązać połączenie. Obecność wielu smartfonów może utrudniać nawiązanie połączenia. • Zdjęcie zostało utworzone innym urządzeniem: Aparat może nie być w stanie przesyłać zdjęć utworzonych innymi urządzeniami. • Obraz jest filmem: Przesyłanie filmów zajmuje trochę czasu. Filmy przeznaczone do wyświetlania na smartfonie lub tablecie należy nagrywać z rozmiarem klatki 1280 × 720 (HD) lub mniejszym. Aby uzyskać informacje na temat wyświetlania zdjęć w aparacie, wejdź na stronę: http://app.fujifilm-dsc.com/en/camera_remote/

Problem	Rozwiązanie
Smartfon nie wyświetla zdjęć.	Wybierz WŁ. dla ZM. ROZM. OBR. (SP)  . Wybranie WYŁ. wydłuży czas przesyłania większych zdjęć. Dodatkowo niektóre telefony mogą nie wyświetlać zdjęć powyżej pewnych rozmiarów ( 154).

Różne

Problem	Rozwiązanie
Aparat nie reaguje na elementy sterujące.	<ul style="list-style-type: none"> • Tymczasowa usterka aparatu: Wyjmij akumulator i włóż go ponownie ( 22). • Akumulator jest rozładowany: Naładuj akumulator lub włóż całkowicie naładowany akumulator zapasowy ( 26). • Aparat jest podłączony do bezprzewodowej sieci LAN: Zakończ połączenie. • Elementy sterowania są zablokowane: naciśnij i przytrzymaj przycisk MENU/OK, aby odblokować elementy sterowania ( 5).
Aparat nie działa zgodnie z oczekiwaniami.	Wyjmij akumulator i włóż go ponownie ( 22). Jeśli problem się utrzymuje, skontaktuj się ze sprzedawcą firmy FUJIFILM.
Brak dźwięku	<ul style="list-style-type: none"> • Dostosuj poziom dźwięku ( 144). • Wybierz WŁ. dla DŹWIĘK I LAMPA ( 143).
Oznaczenie godziny i daty.	<ul style="list-style-type: none"> • Oznaczenia godziny i daty nie są prawidłowe: Ustaw zegar aparatu ( 33, 142). • Oznaczenia godziny i daty są widoczne się na zdjęciach: Oznaczenia godziny i daty nie można usunąć. Aby oznaczenia nie pojawiały się na nowych zdjęciach, wybierz WYŁ. dla KONF. ZAP. DANYCH > DATOWNIK ( 151).

Komunikaty i ekrany ostrzegawcze

Na ekranie są wyświetlane następujące ostrzeżenia.

Ostrzeżenie	Opis
 (czerwony)	Niski poziom naładowania akumulatora. Naładuj akumulator lub włóż całkowicie naładowany akumulator zapasowy.
 (miga na czerwono)	Akumulator jest rozładowany. Naładuj akumulator lub włóż całkowicie naładowany akumulator zapasowy.
!AF (wyświetlane na czerwono z czerwoną ramką ostrości)	Aparat nie może ustawić ostrości. Użyj blokady ostrości, aby ustawić ostrość na innym obiekcie znajdującym się w tej samej odległości, a następnie ponownie skomponuj kadr.
Przysłona lub czas otwarcia migawki wyświetlone na czerwono	Fotografowany obiekt jest zbyt jasny lub zbyt ciemny. Zdjęcie będzie prześwietlone lub niedoświetlone. Użyj lampy błyskowej dla lepszego oświetlenia podczas robienia zdjęć słabo oświetlonych obiektów.
BŁĄD OSTROŚCI BŁĄD STEROWANIA OBIEKTYWEM WYŁĄCZ APARAT I WŁĄCZ GO PONOWNIE	Usterka aparatu. Wyłącz aparat, a następnie ponownie go włącz. Jeśli komunikat wyświetla się nadal, skontaktuj się ze sprzedawcą FUJIFILM.
NIE MA KARTY	Migawka może być wyzwalana, tylko gdy w aparacie znajduje się karta. Włóż kartę pamięci. <ul style="list-style-type: none">• Karta pamięci nie jest sformatowana lub została sformatowana w komputerze albo przy użyciu innego urządzenia: Sformatuj kartę pamięci za pomocą opcji  FORMATOWANIE.• Styki karty pamięci wymagają oczyszczenia: Oczyszczyć styki miękką i suchą ściereczką. Jeśli komunikat wyświetla się ponownie, sformatuj kartę pamięci. Jeśli komunikat wyświetla się nadal, wymień kartę.• Usterka aparatu: Skontaktuj się ze sprzedawcą FUJIFILM.
KARTA NIEZAINICJALIZOWANA	
BŁĄD OBIEKTYWU	Wyłącz aparat, odłącz obiektyw, oczyść powierzchnie połączeń, a następnie podłącz z powrotem obiektyw i włącz aparat. Jeśli problem się utrzymuje, skontaktuj się ze sprzedawcą FUJIFILM.

Ostrzeżenie	Opis
BŁĄD KARTY	<ul style="list-style-type: none"> • Karta pamięci nie jest sformatowana do używania w aparacie: Sformatuj kartę. • Styki karty pamięci wymagają czyszczenia lub karta pamięci jest uszkodzona: Oczyszczyć styki miękką i suchą ściereczką. Jeśli komunikat wyświetla się ponownie, sformatuj kartę pamięci. Jeśli komunikat wyświetla się nadal, wymień kartę. • Nie zgodna karta pamięci: Użyj zgodnej karty. • Usterka aparatu: Skontaktuj się ze sprzedawcą FUJIFILM.
KARTA ZABEZPIECZONA	Karta pamięci jest zablokowana. Odblokuj kartę.
ZAJĘTY	Karta pamięci jest nieprawidłowo sformatowana. Sformatuj kartę pamięci w aparacie.
SD PAMIĘĆ ZAPEŁNIONA	Karta pamięci jest zapełniona i nie można już zapisywać zdjęć. Usuń zdjęcia lub włóż kartę pamięci o większej ilości wolnego miejsca.
BŁĄD ZAPISU	<ul style="list-style-type: none"> • Błąd karty pamięci lub połączenia: Wyjmij i włóż kartę pamięci lub wyłącz i włącz aparat. Jeśli komunikat wyświetla się nadal, skontaktuj się ze sprzedawcą FUJIFILM. • Za mało wolnej pamięci na zapisanie dodatkowych zdjęć: Usuń zdjęcia lub włóż kartę pamięci o większej ilości wolnego miejsca. • Karta pamięci nie jest sformatowana: Sformatuj kartę pamięci.
ZABRAKŁO NUMERÓW DLA ZDJĘĆ	Numery klatek w aparacie zostały wyczerpane (numer aktualnej klatki to 999-9999). Sformatuj kartę pamięci i wybierz OD NR1 dla NUMERACJA ZDJĘĆ . Zrób zdjęcie, aby zresetować numerację zdjęć do 100-0001, a następnie wybierz CIĄGŁA dla NUMERACJA ZDJĘĆ .

Ostrzeżenie	Opis
BŁĄD ODCZYTU	<ul style="list-style-type: none"> • Plik jest uszkodzony lub nie został utworzony przy użyciu tego aparatu: Nie można wyświetlić pliku. • Styki karty pamięci wymagają oczyszczenia: Oczyszczyć styki miękką i suchą ściereczką. Jeśli komunikat wyświetla się ponownie, sformatuj kartę pamięci. Jeśli komunikat wyświetla się nadal, wymień kartę. • Usterka aparatu: Skontaktuj się ze sprzedawcą FUJIFILM.
ZDJĘCIE CHRONIONE	Podjęto próbę usunięcia lub obrócenia chronionego zdjęcia. Usuń ochronę i spróbuj ponownie.
NIE MOŻNA KADROWAĆ	Zdjęcie jest uszkodzone lub nie zostało utworzone tym aparatem.
BŁĄD PLIKU DPOF	Polecenia wydruku mogą zawierać maksymalnie 999 zdjęć. Skopiuuj wszelkie dodatkowe zdjęcie, które chcesz wydrukować, na inną kartę pamięci, a następnie utwórz drugie polecenie wydruku.
NIE MOŻNA OBRÓCIĆ	Wybranego zdjęcia nie można obrócić.
 NIE MOŻNA OBRÓCIĆ	Nie można obracać filmów.
NIE MOŻNA USTAWIĆ DPOF	Zdjęcia nie można wydrukować przy użyciu funkcji DPOF.
 NIE MOŻNA USTAWIĆ DPOF	Filmów nie można drukować przy użyciu funkcji DPOF.
 NIE MOŻNA WYKONAĆ	Usuwanie czerwonych oczu nie można stosować do filmów.
 NIE MOŻNA WYKONAĆ	Funkcji usuwania efektu czerwonych oczu nie można stosować do zdjęć utworzonych przy użyciu innych urządzeń.
!⚠	Wyłącz aparat i poczekaj, aż ostygnie. Gdy jest wyświetlane to ostrzeżenie, na zdjęciach może występować więcej szumów w formie cętek.

Pojemność kart pamięci

W poniższej tabeli przedstawiono możliwy czas nagrywania lub liczbę możliwych do zarejestrowania zdjęć przy różnych ustawieniach rozdzielczości obrazu. Wszystkie dane są przybliżone. Rozmiar pliku różni się w zależności od fotografowanej sceny, co powoduje duże zróżnicowanie liczby możliwych do zapisania plików. Liczba dostępnych zdjęć lub dostępna długość filmu może nie zmniejszać się w stałym tempie.

		Pojemność		8 GB		16 GB	
		FINE	NORMAL	FINE	NORMAL		
Zdjęcia	3:2	660	1060	1330	2120		
	RAW (NIESKOMPRESOWANE)	180		370			
Filmy ^{1,2}	2160/15P	9 minut		20 minut			
	1080/59.94P, 50P, 24P, 23.98P	26 minut		54 minut			
	720/59.94P, 50P, 24P, 23.98P	51 minut		105 minut			

1 Użyj karty o klasie szybkości UHS 3 lub lepszej.

2 Długość pojedynczego filmu nie może przekraczać 30 minut.

Chociaż nagrywanie filmu będzie kontynuowane bez przerwy, gdy rozmiar pliku osiągnie 4 GB, późniejszy materiał filmowy będzie zapisywany w oddzielnym pliku, który trzeba oglądać osobno.

Dane techniczne



System										
Model	FUJIFILM X-A5									
Numer produktu	FF170003									
Liczba efektywnych pikseli	Około 24,2 miliona									
Przetwornik obrazu	Przetwornik obrazu CMOS (komplementarny półprzewodnik metal-tlenek) o rozmiarach 23,5 mm × 15,7 mm (format APS-C) z kwadratowymi pikselami i filtrem barw podstawowych									
Nośniki danych	Karty pamięci SD/SDHC/SDXC zalecane przez FUJIFILM									
Gniazda kart pamięci	Gniazdo karty pamięci SD (UHS-1)									
System plików	Zgodny z DCF (ang. Design Rule for Camera File System), Exif 2.3, oraz DPOF (ang. Digital Print Order Format)									
Format plików	<ul style="list-style-type: none">• Zdjęcia: Exif 2.3 JPEG (skompresowany); RAW (oryginalny format RAF, wymagane specjalne oprogramowanie); dostępny format RAW+JPEG• Filmy: Standard H.264 z dźwiękiem stereofonicznym (MOV)									
Rozmiar zdjęcia	<table><tbody><tr><td>L 3:2 (6000 × 4000)</td><td>L 16:9 (6000 × 3376)</td><td>L 1:1 (4000 × 4000)</td></tr><tr><td>M 3:2 (4240 × 2832)</td><td>M 16:9 (4240 × 2384)</td><td>M 1:1 (2832 × 2832)</td></tr><tr><td>S 3:2 (3008 × 2000)</td><td>S 16:9 (3008 × 1688)</td><td>S 1:1 (2000 × 2000)</td></tr></tbody></table> <p>RAW (6000 × 4000)</p> <p>L panorama: pionowa (2160 × 9600)/pozioma (9600 × 1440)</p> <p>M panorama: pionowa (2160 × 6400)/pozioma (6400 × 1440)</p>	L 3:2 (6000 × 4000)	L 16:9 (6000 × 3376)	L 1:1 (4000 × 4000)	M 3:2 (4240 × 2832)	M 16:9 (4240 × 2384)	M 1:1 (2832 × 2832)	S 3:2 (3008 × 2000)	S 16:9 (3008 × 1688)	S 1:1 (2000 × 2000)
L 3:2 (6000 × 4000)	L 16:9 (6000 × 3376)	L 1:1 (4000 × 4000)								
M 3:2 (4240 × 2832)	M 16:9 (4240 × 2384)	M 1:1 (2832 × 2832)								
S 3:2 (3008 × 2000)	S 16:9 (3008 × 1688)	S 1:1 (2000 × 2000)								
Mocowanie obiektywu	Mocowanie FUJIFILM X									
Czułość	<ul style="list-style-type: none">• Zdjęcia: Standardowa czułość odpowiadająca czułości ISO 200–12800 w krokach co 1/3 EV; AUTO; rozszerzona czułość odpowiadająca czułości ISO 100, 25600 lub 51200.• Filmy: Standardowa czułość odpowiadająca czułości ISO 400–6400 w krokach co 1/3 EV; AUTO									
Pomiar ekspozycji	Pomiar 256-segmentowy przez obiektyw (ang. through-the-lens) (TTL); MULTI, PUNKTOWY, ŚREDNIOWAŻONY									
Regulacja ekspozycji	Automatyka programowa (ze zmianą programu), automatyka ekspozycji z preselekcją czasu otwarcia migawki, automatyka ekspozycji z preselekcją przysłony, ręczna regulacja ekspozycji									
Kompensacja ekspozycji	<ul style="list-style-type: none">• Zdjęcia: –5 EV – +5 EV w krokach co 1/3 EV• Filmy: –2 EV – +2 EV w krokach co 1/3 EV									

System

Czas otwarcia migawki

- **Mechaniczna migawka**
 - Tryb P: 4 s do $\frac{1}{4000}$ s
 - Inne tryby: 30 s do $\frac{1}{4000}$ s
 - **Bardzo długi czas ekspozycji:** Maks. 60 min.
- **Mechaniczna+elektron.**
 - Tryb P: 4 s do $\frac{1}{16000}$ s
 - Tryb A: 30 s do $\frac{1}{16000}$ s
 - Tryb S/M: 30 s do $\frac{1}{32000}$ s
 - **Bardzo długi czas ekspozycji:** Maks. 60 min.
- **Elektroniczna migawka**
 - Tryb P: 4 s do $\frac{1}{16000}$ s
 - Tryb A: 30 s do $\frac{1}{16000}$ s
 - Tryb S/M: 30 s do $\frac{1}{32000}$ s

Ciągłe

Tryb	Liczba klatek rejestrowanych na sekundę (kl./s)	Liczba klatek na serię
	6,0	Do około 10
	3,0	Do około 50

 Liczba klatek na sekundę różni się w zależności od warunków fotografowania oraz liczby zapisanych zdjęć. Poza tym, liczba klatek rejestrowanych na sekundę oraz liczba zdjęć w serii może różnić się w zależności od typu użytej karty pamięci.

Ostrość

- **Tryb:** Pojedynczy lub ciągły autofocus; ręczne ustawianie ostrości przy użyciu pierścienia regulacji ostrości; AF+MF
- **Wybór pola ostrości:** POJEDYNCZY PUNKT, STREFA, SZEROK./ŚLEDZENIE
- **Układ automatycznej regulacji ostrości (autofokus):** Inteligentny AF hybrydowy (detekcja kontrastu TTL/detekcja fazy) z diodą wspomagającą AF

Balans bieli

Niestandardowy, wybór temperatury kolorów, automatyczny, bezpośrednie światło słoneczne, cień, dzienne światło fluorescencyjne (światłówka), ciepłe białe światło fluorescencyjne, zimne białe światło fluorescencyjne, światło żarowe, oświetlenie pod wodą

Samowyzwalacz

Wyłączony, 2 s, 10 s, Autom. migawka twarzy, Uśmiech, Znajomy, Grupa



























Lampa błyskowa

- **Typ:** Ręcznie rozkładana lampa błyskowa
- **Liczba przewodnia:** Około 5,7 (ISO 200, m), 4 (ISO 100, m)



Tryb lampy błyskowej

Automatyka, błysk wypełniający, wyłączona, synchronizacja z długimi czasami ekspozycji, synchronizacja na tylną kurtynkę migawki, sterownik błysku (usuwanie efektu czerwonych oczu wyłączone); automatyka z usuwaniem efektu czerwonych oczu, błysk wypełniający z usuwaniem efektu czerwonych oczu, wyłączona, synchronizacja z długimi czasami ekspozycji z usuwaniem efektu czerwonych oczu, synchronizacja na tylną kurtynkę migawki z usuwaniem efektu czerwonych oczu, sterownik błysku (usuwanie efektu czerwonych oczu włączone)



System

Gniazdo lampy błyskowej	Stopka do montażu akcesoriów ze stykami TTL												
Styk do synchronizacji	Styk X; obsługuje synchronizację z czasami otwarcia wynoszącymi nawet tylko $\frac{1}{180}$ s												
Złącze synchronizacyjne	—												
Wizjer	—												
Monitor LCD	Stały 3,0 cale/7,6 cm, 1040k-punktowy kolorowy monitor dotykowy LCD, Pochylenie												
Filmy	<ul style="list-style-type: none"> Filmy z dźwiękiem stereofonicznym <table border="1" data-bbox="336 463 885 594"> <tr> <td> 2160/15P</td> <td> 1080/59.94P</td> <td> 720/59.94P</td> </tr> <tr> <td> 1080/50P</td> <td> 720/50P</td> <td></td> </tr> <tr> <td> 1080/24P</td> <td> 720/24P</td> <td></td> </tr> <tr> <td> 1080/23.98P</td> <td> 720/23.98P</td> <td></td> </tr> </table> 	 2160/15P	 1080/59.94P	 720/59.94P	 1080/50P	 720/50P		 1080/24P	 720/24P		 1080/23.98P	 720/23.98P	
 2160/15P	 1080/59.94P	 720/59.94P											
 1080/50P	 720/50P												
 1080/24P	 720/24P												
 1080/23.98P	 720/23.98P												

- Nieme filmy HD z wysoką szybkością rejestracji

1.6×  59.94P  100P

2×  50P  100P

3.3×  29.97P  100P

4×  25P  100P

Złącza wejścia i wyjścia

Cyfrowe wejście i wyjście	USB 2.0 o wysokiej prędkości (High-Speed)
Wyjście HDMI	Złącze micro USB (Micro-B)
Złącze mikrofonu/ zdalnego wyzwalania migawki	Złącze micro HDMI (typu D)
	∅2,5 mm, 3-biegunowe typu mini

Zasilanie/inne

Zasilanie	Akumulator NP-W126S
Wymiary aparatu (szer. × wys. × gł.)	116,9 mm × 67,7 mm × 40,4 mm (31,6 mm bez wystających części; zmierzone w najcieńszej części)
Ciężar aparatu	Około 311 g, bez akumulatora, akcesoriów i karty pamięci
Ciężar aparatu podczas fotografowania	Około 361 g, z akumulatorem i kartą pamięci
Warunki pracy	<ul style="list-style-type: none"> Temperatura: 0 °C do +40 °C Wilgotność: 10% do 80% (bez skraplania)

Zasilanie/inne

Żywotność akumulatora

- **Typ akumulatora:** NP-W126S (typ dołączony do aparatu) (szacunkowa liczba zdjęć, jaką można zrobić przy użyciu całkowicie naładowanego akumulatora i obiektywu XF 35 mm f/1,4 R)

Przybliżona liczba zdjęć

450

Tryb	Rzeczywista żywotność akumulatora podczas nagrywania filmów	Żywotność akumulatora podczas nagrywania ciągłego
	Okolo 90 minut	Okolo 150 minut
	Okolo 100 minut	Okolo 170 minut

Standard organizacji CIPA, pomiar przy użyciu karty pamięci SD i akumulatora dołączonego do aparatu.

Uwaga: liczba zdjęć możliwych do zrobienia przy użyciu akumulatora różni się w zależności od poziomu jego naładowania i zmniejsza się w niskiej temperaturze.

Przełącznik bezprzewodowy

Bezprzewodowa sieć LAN

Standardy IEEE 802.11b/g/n (standardowy protokół sieci bezprzewodowej)

Częstotliwość robocza • **Japonia, Chiny:** 2412 MHz–2472 MHz (13 kanałów)

(częstotliwość środkowa) • **Inne kraje:** 2412 MHz–2462 MHz (11 kanałów)

Maksymalna moc 9.31 dBm

częstotliwości radiowej (EIRP)

Protokoły dostępu Infrastruktura

Bluetooth®

Standardy Wersja Bluetooth 4.1 (Bluetooth Low Energy)

Częstotliwość robocza 2402 MHz–2480 MHz

(częstotliwość środkowa)

Maksymalna moc 7.92 dBm

częstotliwości radiowej (EIRP)

Akumulator NP-W126S

Napięcie znamionowe	7,2 V; prąd stały
Pojemność nominalna	1260 mAh
Temperatura robocza	0 °C do +40 °C
Wymiary (szer. × wys. × gł.)	36,4 mm × 47,1 mm × 15,7 mm
Ciężar	Okolo 47 g

Zasilacz**AC-5VF**

Charakterystyka zasilania wejściowego	Prąd zmienny 100 V–240 V, 50/60 Hz
Pojemność wejściowa	11,6 VA (100 V), 15,5 VA (240 V)
Charakterystyka zasilania wyjściowego	Prąd stały 5,0 V, 1000 mA
Temperatura pracy	0 °C do +40 °C
Ciężar	Okolo 32 g (tylko zasilacz sieciowy)

AC-5VG

Charakterystyka zasilania wejściowego	Prąd zmienny 100 V–240 V, 50/60 Hz
Pojemność wejściowa	10,5 VA (100 V), 11,9 VA (240 V)
Charakterystyka zasilania wyjściowego	Prąd stały 5,0 V, 1000 mA
Temperatura pracy	0 °C do +40 °C
Ciężar	Okolo 26 g ±15%

Waga i wymiary różnią się w zależności od kraju lub regionu zakupu. Oznaczenia, menu i inne ekrany mogą się różnić od wyświetlanych na używanym aparacie.

 Dane techniczne i wydajność podlegają zmianie bez uprzedzenia. Firma FUJIFILM nie ponosi odpowiedzialności za błędy w niniejszym podręczniku. Wygląd produktu może się różnić od opisanego w tym podręczniku.

FUJIFILM

FUJIFILM Corporation

7-3, AKASAKA 9-CHOME, MINATO-KU, TOKYO 107-0052, JAPAN

http://www.fujifilm.com/products/digital_cameras/index.html

