

**FUJIFILM**

DIGITAL CAMERA

**X-A5**

Manual del propietario

## Introducción

Gracias por adquirir este producto. Asegúrese de leer este manual y entender su contenido antes de utilizar la cámara. Guarde el manual en un lugar accesible para todas las personas que utilicen el producto.

### Para obtener la información más actualizada

Las versiones más recientes de los manuales se encuentran disponibles en:

<http://fujifilm-dsc.com/en-int/manual/>



Podrá acceder al sitio no solamente desde su ordenador, sino también desde teléfonos inteligentes y tabletas.



Para más información sobre las actualizaciones del firmware, visite:

[http://www.fujifilm.com/support/digital\\_cameras/software/](http://www.fujifilm.com/support/digital_cameras/software/)





## Índice de capítulos

---

<b>Lista de menús</b>	iv
<b>1 Antes de empezar</b>	1
<b>2 Primeros pasos</b>	19
<b>3 Fotografía básica y reproducción</b>	35
<b>4 Grabación de vídeo y reproducción</b>	41
<b>5 Toma de fotografías</b>	47
<b>6 Los menús de disparo</b>	97
<b>7 Reproducción y menú de reproducción</b>	123
<b>8 Los menús de configuración</b>	141
<b>9 Accesos directos</b>	157
<b>10 Dispositivos periféricos y accesorios opcionales</b>	163
<b>11 Conexiones</b>	169
<b>12 Notas técnicas</b>	181



























## Lista de menús

















A continuación se indican las opciones de los menús de la cámara.

### Menús de disparo

Configure los ajustes al tomar fotos o filmar vídeos.

 Consulte la página 97 para más detalles.

















MENÚ MODOS DE DISPARO			
	 ESCENAS	98	
	 FILTRO AVANZADO	98	
	 AJUSTE DE AF/MF	98	
	 TIPO DE DISPARO	101	
	 ISO	102	
	 TAMAÑO IMAGEN	103	
	 CALIDAD IMAGEN	104	
	 RANGO DINÁMICO	105	
		 SIMULAC. PELÍCULA	106
		 SIMULACIÓN PELÍC.CONT.	107
 AUTODISPARADOR		107	
 DISPAR. TEMPORIZ. INTERV.		108	
 MODO PEL. LAPSO TIEMPO		109	
 EQUILIBRIO BLANCO		110	
 COLOR		110	
 NITIDEZ		110	
 TONO ALT.LUCES		110	
 TONO SOMBRAS		111	
	 REDUCCIÓN RUIDO	111	
	 RED.RUIDO EXP. LARG.	111	
	 AJUSTE DE HORQUILLADO AE	112	
	 MODO DE PANTALLA TÁCTIL	112	

MENÚ MODOS DE DISPARO			
	 ZOOM TÁCTIL	112	
	 AJST ADPT MONT	113	
	 DISPARAR SIN OBJETIVO	115	
	 ASIST. MF	115	
	 FOTOMETRÍA	115	
	 INTERB. AE PUN.+ÁREA ENF.	116	
	 FLASH CONFIGURACIÓN	116	
		 CONFIG. VÍDEO	117
		 ESTABIL. IMAGEN	120
		 ESTABIL. IMAGEN DIG.	120
 COMUNIC. INALÁMB.		121	
 TIPO DE OBTURADOR		121	
 AJUSTE DE ZOOM ELECT.		122	

## El menú de reproducción

Configure los ajustes de reproducción.

 Consulte la página 129 para más detalles.

MENÚ REPRODUCCIÓN			MENÚ REPRODUCCIÓN		
	ORDEN TRANSFER. IMÁGENES	129		GIRAR IMAGEN	135
	COMUNIC. INALÁMB.	130		SUPR. OJOS ROJOS	136
	CONVERSIÓN RAW	130		PROYECCIÓN	136
	BORRAR	132		ASIST. PARA ÁLBUM	137
	REENCUADRE	134		AUTOGUARDAR EN PC	138
	REDIMENSIONAR	134		PED. COPIAS (DPOF)	139
	PROTEGER	135		IMPRESIÓN IMPR. instax	140
				RELACIÓN ASPECTO	140

## Menús de configuración

Configure los ajustes básicos de la cámara.

 Consulte la página 141 para más detalles.

CONFIGURACIÓN			CONFIGURACIÓN		
	FECHA/HORA	142		AJUSTE BOTÓN	148
	DIF. HORARIA	142		ANILLO DE ENFOQUE	148
	言語/LANG.	142		AJUSTE DE PANTALLA TÁCTIL	148
	REINICIAR	143		CONTROL ENERGÍA	149
	SONIDO Y FLASH	143		LIMPIEZA DEL SENSOR	149
	CONFIG. SONIDO	144		CONF. DAT. GUARD.	150
	CONFIG. PANTALLA	145		ESPACIOS COLOR	151
				AJUSTE DE CONEXIÓN	152
				FORMATEAR	155



# Contenido

Introducción .....	ii
Para obtener la información más actualizada .....	ii
Lista de menús .....	iv
Menús de disparo .....	iv
El menú de reproducción .....	v
Menús de configuración .....	v
Accesorios suministrados .....	xiv
Acerca de este manual .....	xv
Símbolos y convenciones .....	xv
Terminología .....	xv

## 1 Antes de empezar 1

Partes de la cámara .....	2
Dial de modo .....	4
El selector .....	5
Placa del número de serie .....	5
Los diales de control .....	6
La lámpara indicadora .....	7
El monitor LCD .....	7
Pantallas de la cámara .....	8
El monitor LCD .....	8
Ajuste del brillo de la pantalla .....	10
El botón DISP/BACK .....	10
Personalización de la pantalla estándar .....	11
Uso de los menús .....	13
Modo de pantalla táctil .....	14
Controles táctiles para el disparo .....	14
Controles táctiles de reproducción .....	18

## 2 Primeros pasos 19

Colocación de la correa para el hombro .....	20
Colocación de un objetivo .....	21
Inserción de la pila y de la tarjeta de memoria .....	22
Tarjetas de memoria compatibles .....	25
Carga de la pila .....	26

Apagar y encender la cámara .....	29
Comprobación del nivel de la pila .....	30
Configuración básica .....	31
Selección de otro idioma .....	33
Modificación de la fecha y la hora .....	33







### **3 Fotografía básica y reproducción** **35**

Toma de fotografías .....	36
 Visualización de imágenes .....	38
 Borrar imágenes .....	39

### **4 Grabación y reproducción de vídeos** **41**

 Grabación de vídeos .....	42
Configuración de los ajustes de vídeo .....	44
 Visualización de los vídeos .....	45

### **5 Toma de fotografías** **47**

























Selección de un modo de disparo .....	48
 SR AUTO AVANZADO .....	48
AE programado (P) .....	49
AE con prioridad a la obturación (S) .....	50
AE con prioridad a la apertura (A) .....	52
Exposición manual (M) .....	53
 PANORAMA .....	56
SP ESCENAS /  /  /  /  .....	59
Adv. FILTRO AVANZADO .....	62
Enfoque automático .....	64
Modo de enfoque .....	65
Opciones de enfoque automático (modo AF) .....	67
Selección del punto de enfoque .....	69
Enfoque manual .....	73
Comprobación del enfoque .....	74
 Compensación de la exposición .....	75
Bloqueo de enfoque/exposición .....	76
Los botones AF-L y AE-L .....	76







<b>WB</b> Equilibrio blanco.....	<b>77</b>
EQUILIBRIO BLANCO.....	78
Balance de blancos personalizado.....	79
<b>K</b> : Temperatura de color.....	80
<b>☺</b> Uso del autodisparador.....	<b>81</b>
2 SEG/10 SEG.....	82
OBTURADOR AUTOM. FACIAL.....	83
SONRISA.....	83
COMP.....	84
GRUPO.....	84
<b>📷</b> Horquillado.....	<b>85</b>
CONTINUA AE.....	86
<b>ISO</b> CONTINUA ISO.....	86
<b>IF</b> SIMULACIÓN PELÍC.CONT.....	86
<b>WB</b> BKT BAL. BLANCOS.....	86
<b>DR</b> RANGO DINÁMICO CONTINUO.....	87
<b>HDR</b> HDR.....	87
<b>📷</b> Disparo continuo (modo ráfaga).....	<b>88</b>
CONTINUIO.....	89
<b>4K</b> 4K.....	90
Uso del flash.....	<b>94</b>
Autorretratos.....	<b>96</b>

## **6 Los menús de disparo 97**

<b>MENÚ MODOS DE DISPARO ( <b>📷1</b> / <b>📷2</b> / <b>📷3</b> / <b>📷4</b> / <b>📷5</b> )</b> .....	<b>98</b>
<b>📷</b> ESCENAS.....	98
<b>ADV</b> FILTRO AVANZADO.....	98
<b>AF</b> AJUSTE DE AF/MF.....	98
ÁREA DE ENFOQUE.....	98
MODO ENFOQUE.....	98
MODO AF.....	98
PRIORIDAD DISPARO/ENFOQUE.....	99
AF+MF.....	99
AJ. DETEC. OCULAR/FACIAL.....	100
PRE-AF.....	101
LUZ AUX. AF.....	101





	TIPO DE DISPARO.....	101
	ISO.....	102
	TAMAÑO IMAGEN.....	103
	CALIDAD IMAGEN.....	104
	RANGO DINÁMICO.....	105
	SIMULAC. PELÍCULA.....	106
	SIMULACIÓN PELÍC.CONT.....	107
	AUTODISPARADOR.....	107
	DISPAR. TEMPORIZ. INTERV.....	108
	MODO PEL. LAPSO TIEMPO.....	109
	EQUILIBRIO BLANCO.....	110
	COLOR.....	110
	NITIDEZ.....	110
	TONO ALT.LUCES.....	110
	TONO SOMBRAS.....	111
	REDUCCIÓN RUIDO.....	111
	RED.RUIDO EXP. LARG.....	111
	AJUSTE DE HORQUILLADO AE.....	112
	AJUSTE DE CUADROS/PASO.....	112
	1 CUADRO/CONTINUO.....	112
	AJUSTE DE SECUENCIA.....	112
	MODO DE PANTALLA TÁCTIL.....	112
	ZOOM TÁCTIL.....	112
	AJST ADPT MONT.....	113
	DISPARAR SIN OBJETIVO.....	115
	ASIST. MF.....	115
	FOTOMETRÍA.....	115
	INTERB. AE PUN.+ÁREA ENF.....	116
	FLASH CONFIGURACIÓN.....	116
	MODO FLASH.....	116
	COMPENSAC. FLASH.....	116
	SUPR. OJOS ROJOS.....	116















 CONFIG. VÍDEO.....	117
MODO VÍDEO.....	117
VÍDEO DE ALTA VELOCIDAD HD.....	117
ISO VÍDEO.....	118
MODO ENFOQUE.....	118
MODO AF.....	118
PANTALLA INFO SALIDA HDMI.....	118
SALIDA VÍDEO 4K.....	119
CONTROL DE GRABACIÓN HDMI.....	119
AJUSTE NIVEL MICRÓFONO.....	119
MIC./DISP. REMOTO.....	119
 ESTABIL. IMAGEN.....	120
 ESTABIL. IMAGEN DIG.....	120
 COMUNIC. INALÁMB.....	121
 TIPO DE OBTURADOR.....	121
 AJUSTE DE ZOOM ELECT.....	122





## **7 Reproducción y el menú de reproducción 123**

La pantalla de reproducción.....	124
El botón DISP/BACK.....	125
Visualización de imágenes.....	127
Zoom de reproducción.....	128
Reproducción de múltiples fotos.....	128
El menú de reproducción (  /  /  ).....	129
 ORDEN TRANSFER. IMÁGENES.....	129
 COMUNIC. INALÁMB.....	130
 CONVERSIÓN RAW.....	130
 BORRAR.....	132
 REENCUADRE.....	134
 REDIMENSIONAR.....	134
 PROTEGER.....	135
 GIRAR IMAGEN.....	135
 SUPR. OJOS ROJOS.....	136
 PROYECCIÓN.....	136
 ASIST. PARA ÁLBUM.....	137
 AUTOGUARDAR EN PC.....	138

 PED. COPIAS (DPOF) .....	139
 IMPRESIÓN IMPR. instax .....	140
 RELACIÓN ASPECTO .....	140

## **8 Los menús de configuración 141**

El menú de configuración (  /  /  ) .....	142
 FECHA/HORA.....	142
 DIF.HORARIA .....	142
 言語/LANG. ....	142
 REINICIAR.....	143
 SONIDO Y FLASH .....	143
 CONFIG. SONIDO.....	144
VOLUMEN BOTONES.....	144
VOL.OBTURADOR.....	144
SONIDO OBTURADOR.....	144
VOL.REPRODUCCIÓN.....	144
 CONFIG. PANTALLA .....	145
MOSTRAR FOTO .....	145
VER EXP. M. MANUAL.....	145
BRILLO LCD.....	145
COLOR LCD .....	145
VER EFECTO IMAGEN .....	146
GUÍA ENCUADRE .....	146
VIS. GIRO AUTO.....	147
COMPROB. ENFOQUE.....	147
UNID. ESCALA ENF.....	147
VER AJ. PERSONAL.....	147
 AJUSTE BOTÓN .....	148
AJUST. FUNC. (Fn) .....	148
EDIT./GUARD. MENÚ RÁP.....	148
 ANILLO DE ENFOQUE .....	148
 AJUSTE DE PANTALLA TÁCTIL .....	148
 CONTROL ENERGÍA.....	149
AUTODESCONEXIÓN .....	149
ALTO RENDIMIENTO .....	149

 LIMPIEZA DEL SENSOR.....	149
 CONF. DAT. GUARD.....	150
CONTADOR.....	150
GUARDAR FOTO ORG.....	150
EDIT. NOM. ARCH.....	151
INCLUIR FECHA.....	151
 ESPACIOS COLOR.....	151
 AJUSTE DE CONEXIÓN.....	152
AJUSTES DE Bluetooth.....	152
CONFIG. AUTOG. PC.....	153
CONF.CONEX.IMPR. instax.....	153
CONFIG. GENERAL.....	154
INFORMACIÓN.....	154
REST. AJUSTES INALÁMBRICOS.....	154
 FORMATEAR.....	155

## **9 Accesos directos** **157**

Opciones de los accesos directos.....	158
El botón Q (menú rápido).....	159
La pantalla del menú rápido.....	159
Visualización y cambio de los ajustes.....	160
Edición del menú rápido.....	161
El botón Fn (función).....	162
Asignación de las funciones al botón de función.....	162

## **10 Dispositivos periféricos y accesorios opcionales** **163**

Objetivos.....	164
Partes del objetivo.....	164
Zoom motorizado.....	165
Extracción de las tapas del objetivo.....	165
Objetivos con parasoles.....	165
Objetivos con anillos de apertura.....	166
Objetivos con O.I.S. Interruptores.....	166
Objetivos de enfoque manual.....	167
Cuidados del objetivo.....	168

<b>11</b>	<b>Conexiones</b>	<b>169</b>
	Salida HDMI.....	170
	Conexión a dispositivos HDMI.....	170
	Disparo .....	171
	Reproducción.....	171
	Transferencia inalámbrica.....	172
	Teléfonos inteligentes y tabletas: FUJIFILM Camera Remote .....	172
	Teléfonos inteligentes y tabletas: Emparejamiento Bluetooth® .....	173
	Teléfonos inteligentes y tabletas: Wi-Fi .....	173
	Ordenadores: FUJIFILM PC AutoSave .....	174
	Ordenadores: Conexiones inalámbricas.....	174
	Conexión a ordenadores a través de USB .....	175
	Windows (MyFinePix Studio).....	175
	Mac OS X/macOS.....	175
	RAW FILE CONVERTER EX 2.0.....	175
	Conexión de la cámara.....	176
	Impresoras instax SHARE .....	178
	Establecer una conexión.....	178
	Impresión de imágenes.....	179
<b>12</b>	<b>Notas técnicas</b>	<b>181</b>
	Accesorios de FUJIFILM .....	182
	Software de FUJIFILM.....	186
	FUJIFILM Camera Remote .....	186
	FUJIFILM PC AutoSave .....	186
	MyFinePix Studio.....	186
	RAW FILE CONVERTER EX 2.0.....	186
	Notas y precauciones .....	187
	Cuidado del producto .....	196
	Limpieza del sensor de imagen .....	197
	Actualizaciones del firmware.....	198
	Comprobación de la versión del firmware .....	198
	Resolución de problemas .....	199
	Mensajes y pantallas de advertencia .....	205
	Capacidad de la tarjeta de memoria.....	208
	Especificaciones .....	209

## Accesorios suministrados

---

Con la cámara se incluye lo siguiente:

- Pila recargable NP-W126S
- Adaptador de alimentación de CA AC-5VF/AC-5VG
- Adaptador de conexión (La forma del adaptador varía según la región de venta.)
- Tapa del cuerpo
- Cable USB
- Correa
- *Manual del propietario* (este manual)



Si ha adquirido un kit de objetivo, compruebe que haya incluido un objetivo.

## Acerca de este manual

Este manual contiene las instrucciones de su cámara digital FUJIFILM X-A5. Asegúrese de leer y entender completamente el contenido antes de proceder.

### Símbolos y convenciones

En este manual se utilizan los siguientes símbolos:



Información que debe leerse para evitar dañar el producto.



Información adicional que podría ser útil al usar el producto.



Páginas en las que podrá encontrar información relacionada.

Los menús y otros textos que aparecen en las pantallas se muestran en **negrita**. Las ilustraciones son para fines explicativos únicamente; los dibujos pueden estar simplificados, mientras que las fotografías tal vez no sean necesariamente tomadas con el modelo de cámara descrito en este manual.

### Terminología

Las tarjetas de memoria opcionales SD, SDHC y SDXC que usa la cámara para almacenar imágenes se denominan conjuntamente "tarjetas de memoria". La pantalla LCD podría denominarse simplemente como "LCD".









# Antes de empezar

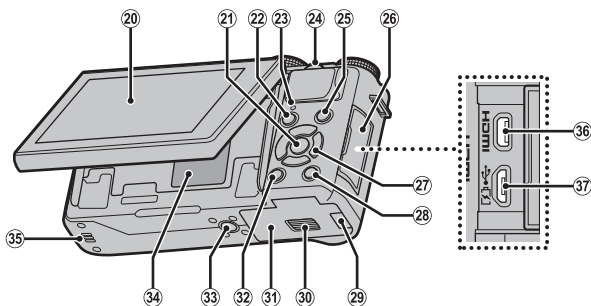







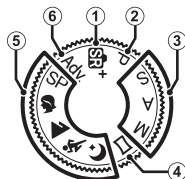

- 20** Monitor LCD ..... 7, 8  
 Pantalla táctil ..... 14, 112, 148
- 21** Botón **MENU/OK** ..... 5, 13  
 Botón  (bloqueo de control)  
 (mantener pulsado) ..... 5, 9
- 22** Botón  (reproducción) ..... 38
- 23** Lámpara indicadora ..... 7
- 24** Dial de comando secundario ..... 6, 127
- 25** Botón  (grabación de vídeo) ..... 42
- 26** Tapa del conector ..... 51, 55, 170, 176
- 27** Selector ..... 5
- 28** Botón **Q** (menú rápido) ..... 159  
 Botón de conversión RAW  
 (modo de reproducción) ..... 130
- 29** Tapa del canal del cable para  
 el acoplador de CC ..... 22
- 30** Cerrojo de la tapa del compartimento  
 de las pilas ..... 22
- 31** Tapa del compartimento de las pilas ..... 22
- 32** Botón **DISP** (visualización)/**BACK** ..... 10, 125
- 33** Montura del trípode ..... 5
- 34** Placa del número de serie ..... 5
- 35** Altavoz ..... 45, 144
- 36** Micro conector HDMI (Tipo D) ..... 170
- 37** Conector Micro USB (Micro-B)  
 USB 2.0 ..... 51, 55, 176

## Dial de modo



Para seleccionar un modo de disparo, gire el dial hasta que el icono del modo deseado se alinee con el índice.



Modo	Descripción	
① <b>SR+</b> (SR AUTO AVANZADO)	La cámara optimiza automáticamente los ajustes a la escena.	48
② <b>P</b> (AE PROGRAMADO)	La apertura y la velocidad de obturación pueden ajustarse usando el cambio de programa.	49
③ <b>S</b> (AE PRIOR OBT) <b>A</b> (AE PRIOR ABER) <b>M</b> (MANUAL)	Seleccione esta opción para controlar completamente los ajustes de la cámara, incluyendo la apertura ( <b>M</b> y <b>A</b> ) y/o la velocidad de obturación ( <b>M</b> y <b>S</b> ).	50 52 53
④  (PANORAMA)	Siga la guía en pantalla para crear una panorámica.	56
⑤ <b>SP</b> (ESCENAS) 	Seleccione una escena apropiada para el sujeto o para las condiciones de disparo y deje que la cámara haga el resto.	59
⑥ <b>Adv.</b> (FILTRO AVANZADO)	Tome fotografías con efectos de filtro.	62



## El selector

Use los botones ▲▼◀▶ para resaltar elementos o acceder a las funciones de la cámara.

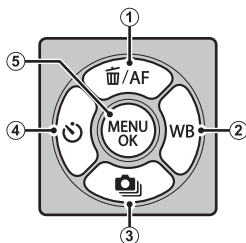
- ① Mover el cursor hacia arriba (▲)  
 Botón **AF** (enfoque automático) ..... 69  
 Botón  (borrar) (modo de reproducción) ..... 39
- ② Mover el cursor hacia la derecha (▶)  
 Botón **WB** (equilibrio blanco) ..... 77
- ③ Mover el cursor hacia abajo (▼)  
 Botón  (disparo en ráfaga) ..... 85, 88
- ④ Mover el cursor hacia la izquierda (◀)  
 Botón  (autodisparador) ..... 81
- ⑤ Botón **MENU/OK** ..... 13, 97, 129, 141



### Bloqueo de control

Para evitar accionar el selector y el botón **Q** accidentalmente durante los disparos, pulse **MENU/OK** hasta que  sea visualizado. Los controles pueden desbloquearse pulsando **MENU/OK** hasta que  deje de ser visualizado.

### Placa del número de serie

No retire la placa del número de serie, la cual proporciona el ID FCC, la marca KC, el número de serie y otra información importante.

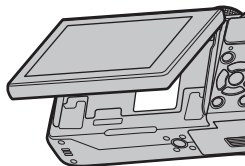

## Los diales de control

Los diales de control principal y secundario se utilizan para las operaciones que se indican a continuación.

### Dial de comando principal



**Gire**

- Compensación de la exposición
- Elija una velocidad de obturación
- Configure los ajustes en el menú rápido
- Visualice otras imágenes durante la reproducción

### Dial de comando secundario



**Gire**

- Cambio de programa
- Elija una velocidad de obturación
- Ajuste la apertura <sup>1</sup>
- Ajuste el zoom motorizado cuando la pantalla sea girada 180° para la captura de autorretratos ("selfies") <sup>2</sup>
- Configure los ajustes en el menú rápido
- Acerque o aleje el zoom durante la reproducción a pantalla completa o de múltiples fotos



**Pulse**

- Aumente el zoom en la zona de enfoque seleccionada
- En el modo de enfoque manual, mantenga presionado para seleccionar las opciones del **MF ASIST. MF**
- Libere el obturador cuando el monitor se gira 180° para autorretratos
- Acerque el zoom al punto de enfoque activo durante la reproducción

1 Use un anillo de apertura para ajustar la apertura.

2 Objetivo con zoom motorizado instalado y **SÍ** seleccionado para **ajuste de zoom elect.**

## La lámpara indicadora

La lámpara indicadora muestra el estado de la cámara del siguiente modo:

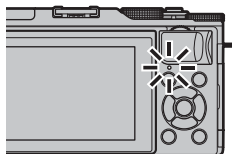

Lámpara indicadora	Estado de la cámara
Se ilumina en verde	Enfoque bloqueado.
Parpadea en verde	Advertencia de enfoque o velocidad de obturación lenta. Se pueden tomar fotografías.
Parpadea en verde y en naranja	Grabando imágenes. Se pueden tomar fotografías adicionales.
Se ilumina en naranja	Grabando imágenes. No se pueden tomar fotografías adicionales en este momento.
Parpadea en naranja	Flash cargando; el flash no se disparará al tomar la fotografía.
Parpadea en rojo	Error de memoria o de objetivo.

También podrían aparecer advertencias en la pantalla.

## El monitor LCD

La pantalla LCD puede invertirse para los autorretratos ( 96) o inclinarse para facilitar la visualización, sin embargo, tenga cuidado para evitar que sus dedos u otros objetos queden atrapados entre la pantalla y el cuerpo de la cámara y evite tocar los cables ubicados detrás de la pantalla. Tocar los cables podría ocasionar que la cámara funcione incorrectamente.

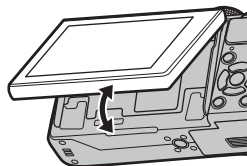

El monitor LCD también funciona como una pantalla táctil ( 14).





① Sello de fecha.....	151	②⑤ Histograma .....	12
② Comprob. Enfoque .....	74, 147	②⑥ Modo de enfoque <sup>2</sup> .....	16, 65
③ Vista previa de la profundidad de campo.....	52	②⑦ Indicador de distancia .....	74
④ Estado de descarga de los datos de ubicación .....	154	②⑧ Nivel de carga de la pila.....	30
⑤ Bluetooth ACT./DES.....	152	②⑨ Sensibilidad.....	102
⑥ Estado de transferencia de imagen .....	129	③⑩ Compensación de la exposición .....	75
⑦ Número de fotogramas seleccionados para la carga.....	129	③① Apertura .....	49, 52, 53
⑧ Modo vídeo.....	42, 117	③② Velocidad de obturación .....	49, 50, 53
⑨ Tiempo restante .....	42	③③ Bloqueo AE.....	76
⑩ Fecha y hora.....	31, 142	③④ Medición .....	115
⑪ Número de fotos disponibles <sup>1</sup> .....	208	③⑤ Modo de disparo.....	4, 48
⑫ Calidad y tamaño de la imagen ....	103, 104	③⑥ Modo de enfoque .....	65
⑬ Modo de pantalla táctil <sup>2</sup> .....	14	③⑦ Bloqueo AF.....	76
⑭ Cuadro de enfoque.....	69, 76	③⑧ Indicador de enfoque .....	66
⑮ Advertencia de temperatura .....	207	③⑨ Indicador de enfoque manual.....	73
⑯ Advertencia de enfoque.....	37	④⑩ Indicador AF+MF.....	99
⑰ Equilibrio blanco.....	77, 110	④① Tipo de obturador.....	121
⑱ Rango dinámico .....	105	④② Modo continuo.....	88
⑲ Bloqueo de control .....	5	④③ Indicador del autodisparador.....	81, 107
⑳ Simulación de película <sup>2</sup> .....	16, 106	④④ Indicador de exposición.....	53, 75
㉑ Escenas <sup>2</sup> .....	16, 59	④⑤ Micrófono/disparador remoto .....	42, 51, 55, 119
㉒ Filtro avanzado <sup>2</sup> .....	16, 62	④⑥ Modo flash.....	94
㉓ Nivel de mejora de retratos <sup>2</sup> .....	16	Compensación de flash.....	116
㉔ Indicador de sonido y flash.....	143	④⑦ Estabil. imagen.....	120
		④⑧ Zoom táctil.....	17

1 Muestra "9999" si hay espacio para más de 9999 fotos.

2 También puede acceder a las funciones de la cámara a través de los controles táctiles.

### Bloqueo del control

Pulsar un control bloqueado visualiza un icono .



## Ajuste del brillo de la pantalla

Use los elementos en el menú  **CONFIG. PANTALLA** para ajustar el brillo y el tono de la pantalla LCD cuando los cambios del brillo ambiente dificultan la lectura de la pantalla. Seleccione **BRILLO LCD** para ajustar el brillo o **COLOR LCD** para ajustar el tono.

## El botón DISP/BACK

Pulse **DISP/BACK** para alternar entre los modos de visualización tal y como se indica a continuación.

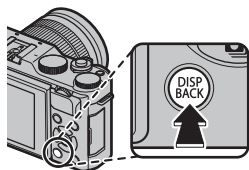

*Estándar*

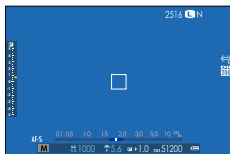

*Info desactivada*



## Personalización de la pantalla estándar

Para seleccionar los elementos mostrados en la pantalla estándar:

### 1 Visualice los indicadores estándar.

Utilice el botón **DISP/BACK** para visualizar los indicadores estándar.

### 2 Seleccione **VER AJ. PERSONAL..**

Seleccione  **CONFIG. PANTALLA > VER AJ. PERSONAL.** en el menú de configuración.

### 3 Seleccione los elementos.

Resalte los elementos y pulse **MENU/OK** para seleccionar o anular la selección.

Elemento	Predeterminado	Elemento	Predeterminado
GUÍA ENCUADRE	<input type="checkbox"/>	TIPO DE OBTURADOR	<input checked="" type="checkbox"/>
NIVEL ELECTRÓNICO	<input type="checkbox"/>	FLASH	<input checked="" type="checkbox"/>
CUADRO DE ENFOQUE	<input checked="" type="checkbox"/>	MODO CONTINUO	<input checked="" type="checkbox"/>
INDICADOR DISTANC. AF	<input type="checkbox"/>	MODO ESTABIL. IMAGEN DUAL	<input checked="" type="checkbox"/>
INDICADOR DISTANC. MF	<input checked="" type="checkbox"/>	EQUILIBRIO BLANCO	<input checked="" type="checkbox"/>
HISTOGRAMA	<input type="checkbox"/>	SIMULAC. PELÍCULA	<input checked="" type="checkbox"/>
MODO DE DISPARO	<input checked="" type="checkbox"/>	RANGO DINÁMICO	<input checked="" type="checkbox"/>
ABERTURA/VEL.OB./ISO	<input checked="" type="checkbox"/>	FOTOS RESTANTES	<input checked="" type="checkbox"/>
FONDO DE PANTALLA DE INFO.	<input checked="" type="checkbox"/>	TAMAÑO/CALIDAD IMAG.	<input checked="" type="checkbox"/>
Compensación Exp. (Dígito)	<input type="checkbox"/>	MODO VÍDEO Y TIEMPO GRABAC.	<input checked="" type="checkbox"/>
Compensación Exp. (Escala)	<input checked="" type="checkbox"/>	TRANSF. AUTO. DE IMÁGENES	<input checked="" type="checkbox"/>
MODO DE ENFOQUE	<input checked="" type="checkbox"/>	NIVEL BATERÍA	<input checked="" type="checkbox"/>
FOTOMETRÍA	<input checked="" type="checkbox"/>		

### 4 Guarde los cambios.

Pulse **DISP/BACK** para guardar los cambios.

### 5 Salga de los menús.

Pulse **DISP/BACK** según sea necesario para salir de los menús y regresar a la pantalla de disparo.

### Horizonte virtual

Si selecciona **NIVEL ELECTRÓNICO** se visualiza un horizonte virtual. La cámara está nivelada cuando las dos líneas se superponen. Tenga en cuenta que el horizonte virtual podría no mostrarse si el objetivo de la cámara apunta hacia abajo o hacia arriba.

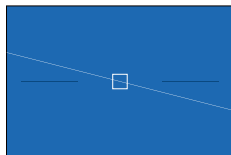

### Histogramas

Los histogramas muestran la distribución de los tonos en la imagen. El brillo se muestra en el eje horizontal y la cantidad de píxeles en el eje vertical.

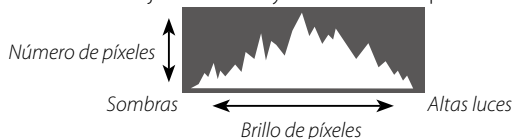

- **Exposición óptima:** Los píxeles están distribuidos en una curva uniforme en toda la gama tonal.
- **Sobreexposición:** Los píxeles se agrupan a la derecha del gráfico.
- **Subexposición:** Los píxeles se agrupan a la izquierda del gráfico.

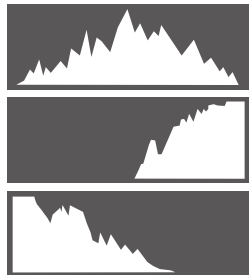

## Uso de los menús

Para visualizar los menús, pulse **MENU/OK**.

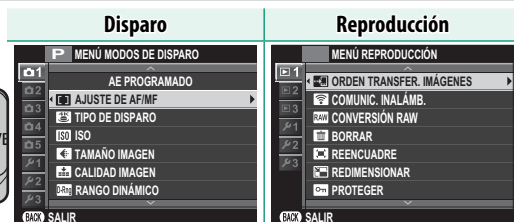

Para navegar por los menús:

- 1 Pulse **MENU/OK** para visualizar los menús.



- 2 Pulse el selector hacia la izquierda para resaltar la pestaña del menú actual.



*Pestaña*

- 3 Pulse el selector hacia arriba o hacia abajo para resaltar la pestaña ( , , , , , , , , , o ) que contenga el elemento deseado.
- 4 Pulse el selector hacia la derecha para colocar el cursor en el menú.

## Modo de pantalla táctil

La pantalla LCD de la cámara se puede utilizar como pantalla táctil.

### Controles táctiles para el disparo





Podrá usar los controles táctiles para operaciones tales como la selección de la zona de enfoque y la captura de fotografías. La operación realizada puede seleccionarse pulsando el indicador de modo de pantalla táctil en la pantalla para alternar entre las siguientes opciones.







Los ajustes de los controles táctiles pueden configurarse usando la opción **MODO DE PANTALLA TÁCTIL** del menú de disparo.



El indicador de modo de pantalla táctil no se visualizará y los controles táctiles no podrán usarse al seleccionar **DESACTIVADO** para **AJUSTE DE PANTALLA TÁCTIL** en el menú de configuración.

### Fotografía fija

Modo	Descripción
 <b>DISPARO TÁCTIL</b>	Toque sobre su sujeto en la pantalla para enfocar y libere el obturador. En el modo de ráfaga, se tomarán fotos mientras se mantenga el dedo en la pantalla.
 <b>AF</b>	Toque para seleccionar un punto de enfoque y bloquear el enfoque. El obturador puede accionarse pulsando el disparador hasta el fondo.
 <b>ÁREA</b>	Toque para seleccionar un punto para el enfoque o el zoom. El marco de enfoque se moverá hacia el punto seleccionado.
 <b>DESACTIVAD</b>	Controles táctiles desactivados. La pantalla no responde al tocarla.

## Para grabar vídeo





Modo	Descripción
 <b>DISPARO TÁCTIL</b>	Para enfocar, toque sobre su sujeto en la pantalla. En el modo de enfoque <b>AF CONTINUO</b> (AF-C), la cámara ajustará continuamente el enfoque en respuesta a los cambios en la distancia al sujeto; para volver a enfocar en el modo de enfoque <b>AF SIMPLE</b> (AF-S) o para enfocar en un nuevo sujeto en el modo de enfoque <b>AF CONTINUO</b> , toque el sujeto en la pantalla.
 <b>AF</b>	Toque para seleccionar un punto de enfoque. Si selecciona <b>AF SIMPLE</b> (AF-S) para el modo de enfoque, la cámara enfocará al sujeto en el punto de enfoque seleccionado mientras el disparador permanezca pulsado hasta la mitad. En el modo enfoque <b>AF CONTINUO</b> (AF-C), la cámara ajustará el enfoque continuamente en respuesta a los cambios en la distancia al sujeto en el punto de enfoque seleccionado.
 <b>ÁREA</b>	Controles táctiles desactivados. La pantalla no responde al tocarla.
 <b>DESACTIVAD</b>	

 Le recomendamos que seleccione **ÁREA** para  **CONFIG. VÍDEO** > **MODO AF** en el menú de disparo antes de grabar vídeos usando los controles táctiles (en algunos modos de vídeo se seleccionará automáticamente **ÁREA**).

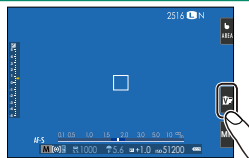
## Ajuste de la configuración

La pantalla táctil puede usarse para ajustar la configuración. Los ajustes disponibles varían con el modo de disparo.



Modo	Descripción
 <b>SIMULAC. PELÍCULA</b>	Elija un tipo de simulación de película. Disponible en los modos <b>SP+</b> , <b>P</b> , <b>S</b> , <b>A</b> y <b>M</b> .
 <b>ESCENAS</b>	Seleccione una escena. Disponible en el modo <b>SP</b> .
 <b>FILTRO AVANZADO</b>	Elija un filtro avanzado. Disponible en el modo <b>Adv.</b>
 <b>SUAVIZADO FACIAL</b>	Seleccione el nivel de mejora de los retratos. Disponible en el modo <b>SUAVIZADO FACIAL</b> (☺).

## Selección de un modo de enfoque

La pantalla táctil puede usarse para seleccionar el modo de enfoque (📖 65).

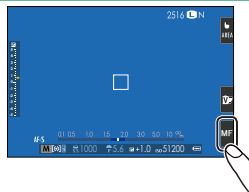



## Zoom táctil

Se pueden utilizar los controles táctiles para el zoom digital, sin importar el modo seleccionado para **MODO DE PANTALLA TÁCTIL** en el menú de disparo.

- 1 Seleccione **SÍ** para **ZOOM ZOOM TÁCTIL** en el menú de disparo.
- 2 Use los gestos de encoger y ampliar (📖 18) para ampliar y reducir la imagen utilizando el zoom digital.

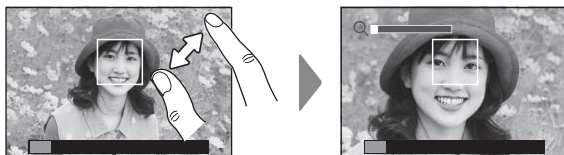

- Independientemente del lugar dónde coloque sus dedos, la cámara acercará y alejará el zoom del centro del encuadre.

La cámara enfocará la zona seleccionada para **AJUSTE DE AF/MF > ÁREA DE ENFOQUE**. Si se selecciona **ÁREA** para **MODO DE PANTALLA TÁCTIL**, puede seleccionar el área de enfoque tocando la pantalla.

- 3 Realice las fotografías.

## Controles táctiles de reproducción

Al seleccionar **SÍ** para **AJUSTE DE PANTALLA TÁCTIL** en el menú de configuración, podrá utilizar los controles táctiles para realizar las siguientes operaciones de reproducción:

- **Pasar el dedo:** Pase un dedo por la pantalla para ver otras imágenes.



- **Zoom:** Coloque dos dedos sobre la pantalla y aléjelos para ampliar el zoom.



- **Encoger:** Coloque dos dedos sobre la pantalla y acérquelos para alejar el zoom.



 Las imágenes se pueden alejar hasta que sea visualizada la imagen completa, pero no más.

- **Doble toque:** Toque la pantalla dos veces para acercar el zoom sobre el punto de enfoque.



- **Desplazarse:** Visualice otras zonas de la imagen durante el zoom de reproducción.

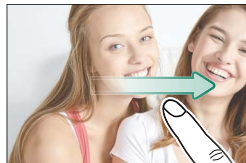

## Primeros pasos

# 2

## Colocación de la correa para el hombro

Coloque la correa en los dos oiales tal y como se indica a continuación.

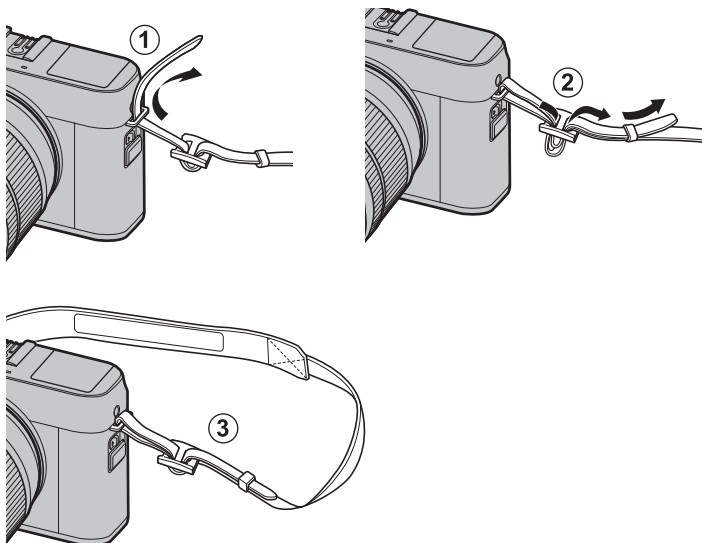

**!** Una las correas como se indica.

Para evitar dejar caer la cámara, cerciőrese de que la correa est  debidamente asegurada.

## Colocación de un objetivo

La cámara puede ser utilizada con objetivos para la montura X FUJIFILM.

Extraiga la tapa del cuerpo de la cámara y la tapa trasera del objetivo. Coloque el objetivo en la montura, manteniendo las marcas del objetivo y de la cámara alineadas (1) y, a continuación, gire el objetivo hasta que oiga un clic (2).

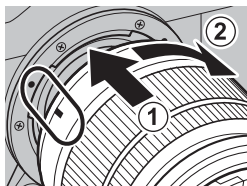

⚠ Al instalar objetivos, asegúrese de que el polvo o cualquier otra materia extraña no penetren en la cámara y tenga cuidado de no tocar las partes internas de la cámara. No presione el botón de liberación del objetivo mientras instale el objetivo y asegúrese de que el pestillo quede debidamente colocado en su posición con un clic.

### Extracción de objetivos

Para extraer el objetivo, apague la cámara, a continuación pulse el botón de liberación (1) del objetivo y gire el objetivo tal y como se indica (2).

⚠ Para evitar la acumulación de polvo en el objetivo o en el interior de la cámara, coloque las tapas del objetivo y la tapa del cuerpo si el objetivo no está instalado.

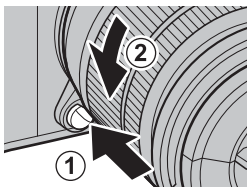

### Objetivos y otros accesorios opcionales

La cámara puede ser utilizada con objetivos y accesorios para montura X de FUJIFILM.

⚠ Antes de colocar o retirar (intercambiar) los objetivos, coloque la tapa del objetivo y compruebe que los objetivos estén libres de polvo y otras materias extrañas. No cambie los objetivos en contacto directo con la luz solar o bajo otra fuente de luz intensa, ya que la luz enfocada directamente al interior de la cámara puede causar un funcionamiento incorrecto de la misma.

## Inserción de la pila y de la tarjeta de memoria

Introduzca la batería y la tarjeta de memoria tal y como se describe a continuación.

### 1 Abra la tapa del compartimento de las pilas.

Deslice el pestillo del compartimento de las pilas tal y como se indica para abrir la tapa del compartimento de las pilas.

**!** No quite la batería mientras la cámara esté encendida. Si se hace caso omiso de esta precaución, los archivos de imagen o las tarjetas de memoria podrían sufrir daños.

No utilice fuerza excesiva al manipular la tapa del compartimento de las pilas.

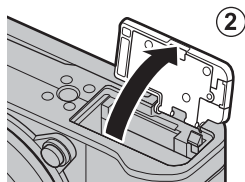
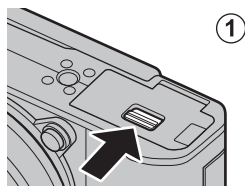

### 2 Introduzca la pila.

Utilizando la pila para mantener el pestillo de la pila presionado hacia un lado, introduzca primero los contactos de la pila en la dirección indicada por la flecha. Confirme que la pila quede debidamente asegurada en el compartimento.

**!** Introduzca la pila en la orientación indicada. *No utilice la fuerza ni intente introducir la pila del revés o en sentido contrario.* La pila se deslizará fácilmente en la orientación correcta.

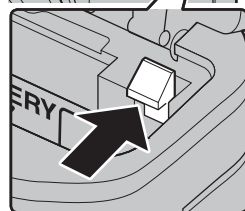
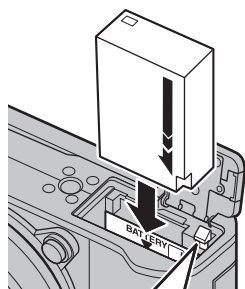

### 3 Introduzca la tarjeta de memoria.

Sujetando la tarjeta en la orientación mostrada, deslícela hasta que haga clic en su lugar en la parte trasera de la ranura.

 Asegúrese de que la tarjeta esté en la orientación correcta; no la introduzca en ángulo ni utilice fuerza.

Formatee las tarjetas de memoria antes de utilizarlas por primera vez y asegúrese de volver a formatear todas las tarjetas de memoria después de utilizarlas en un ordenador o en otro dispositivo.

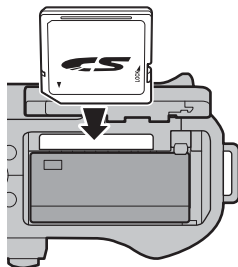

### 4 Cierre la tapa del compartimento de las pilas.

Cierre y bloquee la tapa.

 Si la tapa no se cierra, compruebe que la pila está colocada en la orientación correcta. No intente cerrar la tapa a la fuerza.

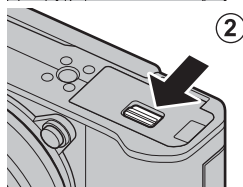
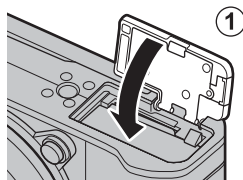

## Extracción de la pila y de la tarjeta de memoria

Antes de extraer la pila o la tarjeta de memoria, *apague la cámara* y abra la tapa del compartimento de las pilas.

Para extraer la pila, pulse el pestillo de la pila hacia un lado, y deslice la pila hacia afuera tal y como se muestra.

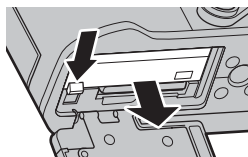

**!** La pila podría calentarse excesivamente al usarse en entornos con altas temperaturas. Tenga cuidado al extraer la pila.

Para extraer la tarjeta de memoria, púlsela y déjela salir lentamente. La tarjeta se podrá extraer con la mano. Cuando se extrae una tarjeta de memoria, la tarjeta puede salir rápidamente expulsada. Utilice el dedo para sujetarla y suéltela cuidadosamente.

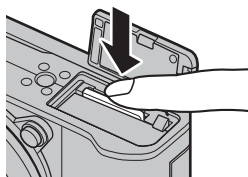

**!** Pulse el centro de la tarjeta al expulsar la misma.



## Tarjetas de memoria compatibles

Las tarjetas de memoria FUJIFILM y SanDisk SD, SDHC y SDXC han sido aprobadas para su uso en la cámara; las tarjetas UHS-I son compatibles, y se recomienda el uso de tarjetas con una velocidad UHS de clase 3 o superior para los modos ráfaga 4K, enfoque múltiple y vídeo. Puede acceder a una lista completa de tarjetas de memoria aprobadas en [http://www.fujifilm.com/support/digital\\_cameras/compatibility/](http://www.fujifilm.com/support/digital_cameras/compatibility/). No se garantiza el funcionamiento con otras tarjetas. La cámara no puede utilizarse con tarjetas xD-Picture Card ni dispositivos MultiMediaCard (MMC).



*No apague la cámara ni extraiga la tarjeta de memoria mientras se formatea la tarjeta de memoria ni mientras se graban o borran datos de la tarjeta. Si se hace caso omiso de esta precaución, la tarjeta podría dañarse.*

Las tarjetas de memoria se pueden bloquear, imposibilitando su formateo o la grabación o borrado de imágenes. Antes de insertar una tarjeta de memoria, deslice el interruptor de protección contra escritura a la posición de desbloqueo.

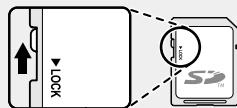

Debido a su reducido tamaño y al riesgo de ser ingeridas, mantenga las tarjetas de memoria fuera del alcance de los niños. Si un niño ingiere una tarjeta de memoria, obtenga atención médica inmediatamente.

Los adaptadores para tarjetas miniSD o microSD que sean más grandes o más pequeños que las tarjetas de memoria podrían no expulsar la tarjeta normalmente; si la tarjeta no es expulsada, lleve la cámara a un representante de servicio autorizado. No extraiga la tarjeta a la fuerza.

No pegue etiquetas ni adhiera ningún otro objeto a las tarjetas de memoria. Si las etiquetas se despegan, podrían ocasionar el mal funcionamiento de la cámara.

Las grabaciones de vídeo pueden interrumpirse con determinados tipos de tarjetas de memoria.

La primera vez que se tome una imagen después de formatear una tarjeta de memoria en la cámara, la cámara creará una carpeta en la cual se guardarán la nueva imagen y las imágenes siguientes. No cambie el nombre ni borre esta carpeta, y no utilice un ordenador u otro dispositivo para editar, borrar o cambiar el nombre de los archivos de imagen. Utilice siempre la cámara para borrar las imágenes; antes de editar o cambiar el nombre de los archivos, cópielos en un ordenador y edite o cambie el nombre de las copias, no de las imágenes originales. Cambiar el nombre de los archivos de la cámara puede generar problemas durante la reproducción.

## Carga de la pila

La pila no sale de fábrica cargada. Apague la cámara y cargue la pila antes de utilizarla. La cámara carga la pila internamente.

! Con la cámara se suministra una batería recargable NP-W126S. La carga tarda aproximadamente 210 minutos.

### 1 Conecte el adaptador del conector al adaptador de alimentación de CA.

Conecte el adaptador del conector tal y como se ilustra, asegurándose de que esté totalmente insertado y de que queda bien encajado en los terminales del adaptador de alimentación de CA.

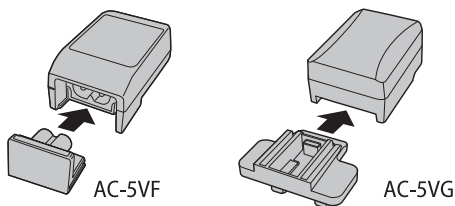

! El adaptador del conector está pensado exclusivamente para su utilización con el adaptador de alimentación de CA suministrado. No lo utilice con otros dispositivos.

### 2 Cargue la pila.

Conecte la cámara al adaptador de CA proporcionado mediante el cable USB proporcionado. A continuación, enchufe el adaptador de alimentación de CA a una toma de corriente de interior.

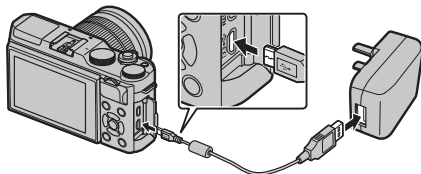

! Conecte el cable al conector micro-USB (Micro-B) de la cámara.

Compruebe que los conectores están en la posición adecuada y, a continuación, insérteles por completo.

**Estado de carga**

La lámpara indicadora muestra el estado de carga de la pila del siguiente modo:

Lámpara indicadora	Estado de la pila
Encendida	La pila se está cargando.
Apagada	Carga completa.
Parpadea	Error de la pila.

 La pila no se cargará mientras la cámara esté encendida.

Use el cargador con el adaptador de conexión incluido en su país o región.

No pegue etiquetas ni adhiera ningún otro objeto a la pila. Si hace caso omiso de esta precaución podría no ser posible extraer la pila de la cámara.

No cortocircuite los terminales de la pila. La pila podría sobrecalentarse.

Lea las precauciones en "La pila y el suministro eléctrico".

Utilice únicamente los cargadores de pila designados para el uso con la pila. Si se hace caso omiso de esta precaución, podría producirse un funcionamiento erróneo.

No arranque las etiquetas de la pila ni intente extraer o pelar el recubrimiento exterior.

La pila se va descargando gradualmente al no utilizarse. Cargue la pila uno o dos días antes de utilizarla. Si la pila es incapaz de retener la carga, ha llegado al final de su vida útil y debe sustituirla.

Desenchufe el adaptador de alimentación de CA de la toma de corriente cuando no esté en uso.

Limpie la suciedad de los terminales de la pila con un paño suave y seco. Si hace caso omiso de esta precaución, la pila podría no cargarse.

La duración de la carga puede aumentar a temperaturas muy bajas o muy altas.

### Carga por medio de un ordenador

Se puede cargar la pila conectando la cámara a un ordenador. Conecte el cable USB proporcionado como se muestra en la imagen y asegúrese de que los conectores se inserten por completo.

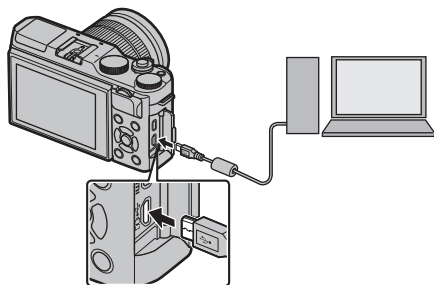



- La pila no se cargará mientras la cámara esté encendida.
- Conecte el cable al conector micro-USB (Micro-B) de la cámara.
- Conecte la cámara directamente al ordenador; no utilice un concentrador USB o teclado.
- La carga se detiene si el ordenador entra en modo de suspensión; para reanudar la carga, active el ordenador y desconecte y vuelva a conectar el cable USB.
- En función del modelo del ordenador, de sus ajustes y de su estado actual, la carga podría no ser compatible.

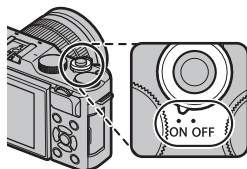

## Apagar y encender la cámara

Use el interruptor **ON/OFF** para encender y apagar la cámara.

Gire el interruptor hacia **ON** para encender la cámara, o hacia **OFF** para apagar la cámara.



 Las huellas dactilares y otras marcas en el objetivo pueden afectar a las imágenes y a la vista a través del objetivo en la pantalla de la cámara. Mantenga limpio el objetivo.

 Pulse el botón  para iniciar la reproducción. Pulse el disparador hasta la mitad para volver al modo de disparo.

La cámara se apagará automáticamente si no se realiza ninguna operación durante el período de tiempo seleccionado para  **CONTROL ENERGÍA** > **AUTODESCONEXIÓN**. Para reactivar la cámara después de haberse apagado automáticamente, presione el disparador hasta la mitad o gire el interruptor **ON/OFF** hacia **OFF** y luego nuevamente hacia **ON**.





Seleccionar **ALTO RENDIMIENTO** para  **CONTROL ENERGÍA** reduce el tiempo de inicio.

## Comprobación del nivel de la pila

Después de encender la cámara, compruebe el nivel de carga de las pilas en la pantalla.

El nivel de carga de la pila se indica del siguiente modo:



Indicador	Descripción
 (blanco)	Pila parcialmente descargada.
 (blanco)	La pila lleva cargados unos dos tercios del total.
 (blanco)	La pila lleva cargado alrededor de un tercio. Cárguela lo antes posible.
 (rojo)	Carga baja. Cargue la batería.
 (parpadea en rojo)	Pila agotada. Apague la cámara y cargue la pila.

## Configuración básica

Cuando enciende la cámara por primera vez, puede seleccionar un idioma y ajustar el reloj de la cámara. Con los ajustes predeterminados, también puede emparejar la cámara con un teléfono inteligente o tableta, por lo que posteriormente podrá sincronizar los relojes y descargar imágenes. Siga los pasos que se indican a continuación cuando encienda la cámara por primera vez.

Si va a emparejar la cámara con un teléfono inteligente o tableta, instale e inicie la versión más reciente de la aplicación FUJIFILM Camera Remote en el dispositivo inteligente antes de proceder. Para más información, visite: [http://app.fujifilm-dsc.com/en/camera\\_remote/](http://app.fujifilm-dsc.com/en/camera_remote/)

### 1 Encienda la cámara.

Aparecerá un cuadro de diálogo de selección de idioma.

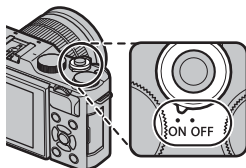

### 2 Seleccione un idioma.

Resalte un idioma y pulse **MENU/OK**.

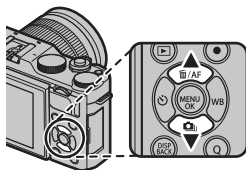

### 3 Empareje la cámara con el teléfono inteligente o la tableta.

Pulse **MENU/OK** para emparejar la cámara a un teléfono inteligente o tableta que ejecute la aplicación FUJIFILM Camera Remote.

Para omitir el emparejamiento, presione **DISP/BACK**.



#### 4 Compruebe la hora.

Una vez finalizado el emparejamiento, se le preguntará si desea ajustar el reloj de la cámara con la hora indicada por el teléfono inteligente o la tableta. Compruebe que la hora es correcta.



Para poner en hora el reloj manualmente, pulse **DISP/BACK** (📖 33).



#### 5 Sincronice los ajustes de la cámara con los ajustes configurados en su smartphone o tablet.



#### 6 Ajuste el reloj.

Pulse **MENU/OK** para ajustar el reloj de la cámara con la hora indicada en el teléfono inteligente o tableta y salir al modo de disparo.



Si se extrae la pila durante un período prolongado, el reloj de la cámara se restablecerá y al encender la cámara aparecerá el cuadro de diálogo de selección de idioma.

#### Omitir el paso actual

Pulse **DISP/BACK** para saltarse el paso actual. Se visualizará un diálogo de confirmación; seleccione **NO** para evitar la repetición de cualquier paso que se haya saltado la próxima vez que se encienda la cámara.



## Selección de otro idioma

Para cambiar el idioma:

- 1 Visualice las opciones de idioma.**  
Visualice el menú de configuración y seleccione  言語/LANG..
- 2 Seleccione un idioma.**  
Marque la opción deseada y pulse **MENU/OK**.

## Modificación de la fecha y la hora

Para ajustar el reloj de la cámara:

- 1 Visualice las opciones FECHA/HORA.**  
Visualice el menú de configuración y seleccione  FECHA/HORA.
- 2 Ajuste el reloj.**  
Pulse el selector hacia la izquierda o hacia la derecha para resaltar el año, mes, día, horas o minutos y púselo hacia arriba o hacia abajo para cambiar los valores mostrados. Pulse **MENU/OK** para ajustar el reloj.



# Fotografía básica y reproducción

# 3

## Toma de fotografías

Esta sección explica la fotografía básica.

### 1 Seleccione el modo **SR+**.

Gire el dial de modo a **SR+** (**SR AUTO AVANZADO**). La siguiente información se mostrará en el monitor LCD.

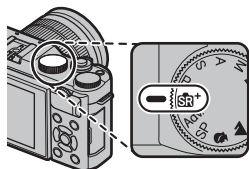

① **Icono de escena:** La cámara selecciona automáticamente la escena adecuada.

② **El icono [O]:** Muestra que la cámara está enfocando los ojos del sujeto.



! En el modo **SR+**, la cámara ajusta continuamente el enfoque y busca ojos, incrementando el agotamiento de la batería; además, el sonido que la cámara hace al enfocar podría ser audible.

### 2 Prepare la cámara.

Sujete la cámara firmemente con ambas manos, pegando los codos a los costados del cuerpo. Si sus manos tiemblan o no permanecen firmes provocará la aparición de borrosidades en las tomas.

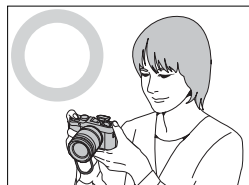

Para evitar que las imágenes salgan desenfocadas o demasiado oscuras (subexpuestas), mantenga sus dedos y cualquier otro objeto alejados del objetivo, del flash y de la luz auxiliar de AF.

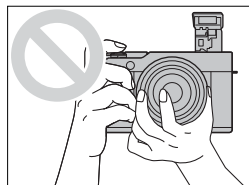

### 3 Encuadre la imagen.

#### Objetivos con anillos de zoom

Utilice el anillo del zoom para encuadrar la imagen en la pantalla. Gire el anillo hacia la izquierda para disminuir el zoom y hacia la derecha para ampliarlo.

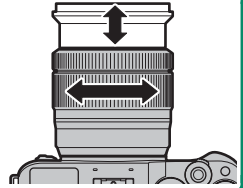

### 4 Enfoque.

Pulse el disparador hasta la mitad para enfocar.

 Si el sujeto se encuentra escasamente iluminado, la luz auxiliar de AF podría encenderse.

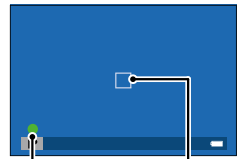

Indicador  
de enfoque

Cuadro de  
enfoque

**Si la cámara puede enfocar**, sonará un pitido dos veces y el área de enfoque y el indicador de enfoque se iluminarán en verde. El enfoque y la exposición se bloquearán mientras se pulsa el disparador hasta la mitad.

**Si la cámara no puede enfocar**, el cuadro de enfoque cambiará a color rojo, **!AF** será visualizado y el indicador de enfoque parpadeará en blanco.

### 5 Dispare.

Pulse suavemente el disparador por completo para tomar la fotografía.



## Visualización de imágenes

Las imágenes se pueden ver en el monitor LCD.

Para ver las imágenes a tamaño completo, pulse .



Podrá visualizar imágenes adicionales pulsando el selector hacia la izquierda o derecha o girando el dial de comando principal. Pulse el selector o gire el dial hacia la derecha para ver las imágenes en el orden en que se grabaron y hacia la izquierda para verlas en el orden inverso. Mantenga el selector pulsado para desplazarse rápidamente a la foto deseada.

 Las imágenes tomadas con otras cámaras se marcan con el icono  ("imagen de regalo") para advertir que podrían no visualizarse correctamente y que el zoom de reproducción podría no estar disponible.



## Borrar imágenes

Use el botón  (▲) para borrar imágenes.



Las imágenes borradas no se pueden recuperar. Antes de borrar imágenes importantes, cópielas a un ordenador u otro dispositivo de almacenamiento.

- 1 Con una imagen visualizada a pantalla completa, pulse el botón  y seleccione **FOTO**.

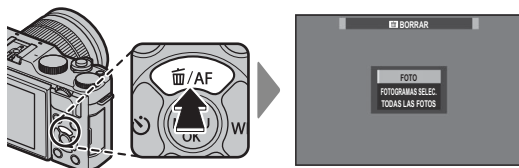

- 2 Pulse el selector hacia la izquierda o hacia la derecha para desplazarse por las imágenes y pulse **MENU/OK** para borrar (no se mostrará ningún diálogo de confirmación). Repita para borrar imágenes adicionales.



No es posible borrar las imágenes que están protegidas. Quite la protección de las imágenes que desee borrar (📖 135).

También es posible borrar las imágenes mediante  **BORRAR** desde el menú de reproducción (📖 132).





# Grabación y reproducción de vídeos

# 4



## Grabación de vídeos

Grabe vídeos con sonido.

- 1 Pulse  para iniciar la grabación.

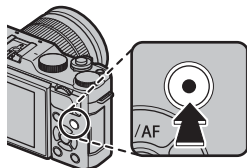

Durante la grabación se visualizará un indicador de grabación () y el tiempo restante.



- 2 Para finalizar la grabación, vuelva a pulsar el botón . La grabación termina automáticamente al alcanzar la duración máxima o si la tarjeta de memoria está llena.

### Uso de un micrófono externo

Podrá grabar audio con micrófonos externos conectables mediante clavijas de 2,5 mm de diámetro; no podrán usarse micrófonos que requieran alimentación. Para obtener más detalles, consulte el manual del micrófono.

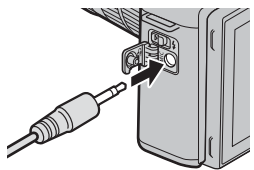

 Utilice una tarjeta de memoria con una velocidad UHS de clase 3 o superior para la grabación de vídeos.

El zoom táctil no está disponible durante la grabación de vídeo.

El área grabada cuando se selecciona **SÍ** para  **ESTABIL. IMAGEN DIG.** es menor que la que se muestra en la pantalla.





El audio se graba mediante el micrófono integrado o mediante un micrófono externo opcional. No cubra el micrófono durante la grabación. Tenga en cuenta que el micrófono podría captar el ruido del objetivo y demás sonidos que la cámara realiza durante la grabación.

Podrían aparecer franjas verticales u horizontales en los vídeos que contengan sujetos muy brillantes. Esto es normal y no indica mal funcionamiento.

 La lámpara indicadora se ilumina durante la grabación. Durante la grabación, puede cambiar la compensación de la exposición en hasta  $\pm 2$  EV y ajustar el zoom usando el anillo de zoom del objetivo (si está disponible).

La grabación puede no estar disponible con ciertos ajustes, mientras que en otros casos es posible que los ajustes no se apliquen durante la grabación.

## Configuración de los ajustes de vídeo

- Configure los ajustes del vídeo en el menú  **CONFIG. VÍDEO**.
- El tipo de vídeo, el tamaño de fotograma y la velocidad de fotogramas se pueden seleccionar mediante  **CONFIG. VÍDEO > MODO VÍDEO**.
- El modo de área AF para la grabación de vídeo se selecciona mediante  **CONFIG. VÍDEO > MODO AF**; escoja entre **MULTI** y **ÁREA**.
- El modo de enfoque se selecciona usando  **CONFIG. VÍDEO > MODO ENFOQUE**; para el ajuste continuo del enfoque, seleccione **AF CONTINUO** o elija **AF SIMPLE** y habilite la detección de rostros inteligente. La detección de rostros inteligente no está disponible en el modo de enfoque manual.

### Profundidad de campo

El ajuste de apertura manual está disponible en los modos de disparo **A** y **M**; ajuste la apertura antes de comenzar la grabación. Elija números f bajos para suavizar los detalles del fondo. El efecto puede incrementarse aumentando la distancia entre el sujeto y el fondo.

## Visualización de los vídeos

Visualice los vídeos en la cámara.

En la reproducción a pantalla completa, los vídeos aparecen indicados mediante un icono . Pulse el selector hacia abajo para iniciar la reproducción del vídeo.



Se pueden realizar las siguientes operaciones mientras se visualiza un vídeo:

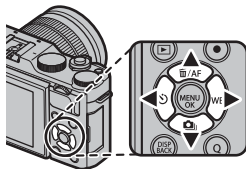



Selector	Reproducción a pantalla completa	Reproducción en curso 	Reproducción pausada 
	—	Finalizar la reproducción	
	Iniciar reproducción	Pausar la reproducción	Iniciar/reanudar la reproducción
	Ver otras imágenes	Ajustar la velocidad	Retroceder/avanzar un solo fotograma

El progreso se muestra en la pantalla durante la reproducción.

 No cubra el altavoz durante la reproducción.

El sonido no se reproducirá si **DESACTIVADO** es seleccionado para **SONIDO Y FLASH**.



 Pulse **MENU/OK** para hacer una pausa en la reproducción y visualizar los controles de volumen. Pulse el selector hacia arriba o abajo para ajustar el volumen, pulse **MENU/OK** nuevamente para reanudar la reproducción. El volumen también puede ser ajustado desde el menú de configuración ( 144).

**Velocidad de reproducción**

Durante la reproducción, pulse el selector hacia la izquierda o hacia la derecha para ajustar la velocidad de reproducción. La velocidad se muestra mediante el número de flechas (▶ o ◀).



*Flechas*

# Toma de fotografías

5

## Selección de un modo de disparo

Elija un modo de disparo en conformidad con el tipo de escena o de sujeto.

### SR<sup>+</sup> SR AUTO AVANZADO

Cuando se gira el dial de modo a SR<sup>+</sup>, la cámara optimiza automáticamente los ajustes para adecuarse a la escena.

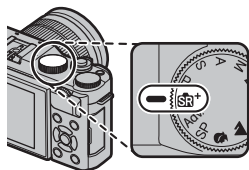

La escena se muestra mediante un icono en la pantalla.



Icono	Escena	Icono	Escena
	AUTO		MACRO
	RETRATO		RETRATO NOCTURNO
	PAISAJE		RETRATO A CONTRALUZ
	NOCTURNO		

\* Las escenas entre paréntesis se seleccionan si la cámara detecta que el sujeto se encuentra en movimiento.

**!** El modo seleccionado podría variar en función de las condiciones de disparo. Si el modo y el sujeto no coinciden, seleccione el modo **P** o seleccione **SP** y elija una escena manualmente.



## AE programado (P)

Permita que la cámara seleccione la velocidad de obturación y la apertura para lograr una exposición óptima. Podrá seleccionar otros valores que produzcan la misma exposición con el cambio de programa.

Gire el dial de modo hacia P.

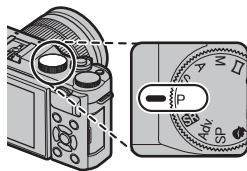

P aparecerá en la pantalla.

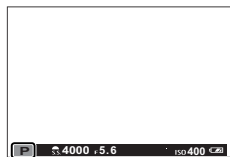

### Cambio de programa

Gire el dial de comando secundario para seleccionar la combinación deseada de velocidad de obturación y apertura (cambio de programa).



*Velocidad de obturación*      *Apertura*

⚠ El cambio de programa no está disponible si el flash instalado es compatible con TTL automático, o si se selecciona una opción automática para **D-Ring RANGO DINÁMICO** en el menú de disparo.

🔌 Para cancelar el cambio de programa, apague la cámara.

## AE con prioridad a la obturación (S)

Seleccione una velocidad de obturación y permita que la cámara ajuste la apertura para obtener una exposición óptima.

- 1 Gire el dial de modo hacia S.

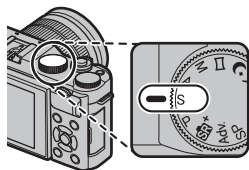

S aparecerá en la pantalla.

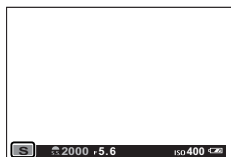

- 2 Utilice el dial de control secundario para elegir la velocidad de obturación.

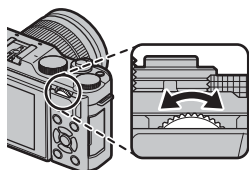

**!** Si no se puede lograr la exposición correcta con la velocidad de obturación seleccionada, la apertura se visualizará en rojo.

## Tiempo (T)

Las velocidades de obturación de 1 seg. o inferiores se denominan “exposiciones prolongadas”. Se recomienda utilizar un trípode para evitar que la cámara se mueva durante la exposición.

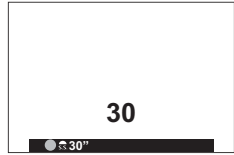

Un temporizador de cuenta regresiva será visualizado mientras la exposición esté en progreso.

Para disminuir el “ruido” (moteado) en las exposiciones prolongadas, seleccione **SÍ** para **RED.RUIDO EXP. LARG.**. Tenga en cuenta que esto puede aumentar el tiempo necesario para registrar imágenes después del disparo.

### Utilización de un disparador remoto

Se puede utilizar un disparador remoto opcional RR-90 para las exposiciones prolongadas. El RR-90 se conecta a través del conector Micro USB (Micro-B) USB 2.0.

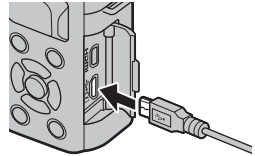

De forma alternativa, pueden conectarse disparadores electrónicos de terceros mediante el conector del disparador remoto (miniclavija de  $\varnothing 2,5$  mm de 3 polos).

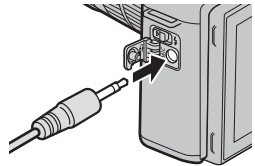

Cuando conecte un disparador de terceros, se visualizará un cuadro de diálogo de confirmación; pulse **MENU/OK** y seleccione **REMOTO** para **CONFIG. VÍDEO > MIC./DISP. REMOTO.**

COMPRUEBE LOS AJUSTES DEL  
MICRÓFONO/DISPASADOR REMOTO  
**OK** AJUSTAR **EXIT** OMITIR

## AE con prioridad a la apertura (A)

Seleccione una apertura y permita que la cámara ajuste la velocidad de obturación para obtener una exposición óptima.

- 1 Gire el dial de modo hacia **A**.

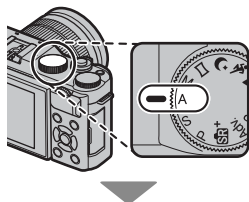

A aparecerá en la pantalla.



- 2 Utilice el dial de control secundario para elegir una apertura.

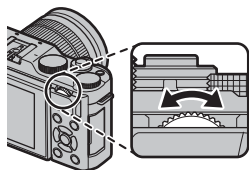

! Si no se puede lograr la exposición correcta con la apertura seleccionada, la velocidad de obturación se visualizará en rojo.

### Vista previa de la profundidad de campo

Al asignar **PREVIS.P.CAMPO** a un botón de función, pulsar el botón muestra un icono  y detiene la apertura en el ajuste seleccionado, permitiendo la previsualización de la profundidad de campo cuando la vista a través del visor aparece en la pantalla.



## Exposición manual (M)

Altere la exposición seleccionada por la cámara.

- 1 Gire el dial de modo hacia M.

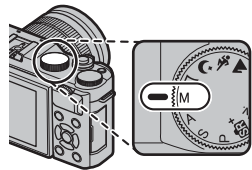

M aparecerá en la pantalla.

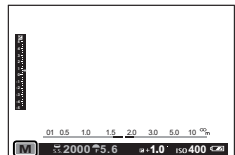

- 2 Gire el dial de comando principal para seleccionar una velocidad de obturación y el dial de comando secundario para seleccionar la apertura.

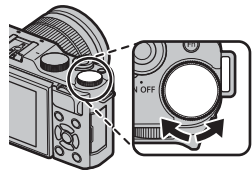

*Velocidad de obturación*

 En la pantalla de exposición manual hay un indicador de exposición que muestra la cantidad de subexposición o sobreexposición que afectará a la imagen con los ajustes actuales.

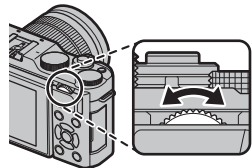

*Apertura*

### Previsualización de la exposición

Para previsualizar la exposición en el monitor LCD, seleccione **SÍ** en  **CONFIG. PANTALLA > VER EXP. M. MANUAL**. Seleccione **NO** al usar el flash o en otras situaciones en las que la exposición pueda variar al realizar la foto.



## Bulbo (B)

Para la fotografía bulb, gire el dial de comando principal para seleccionar una velocidad de obturación de **BULB**. Se recomienda utilizar un trípode para evitar que la cámara se mueva durante la exposición.

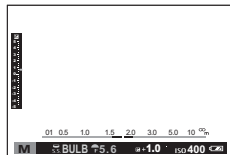

El obturador permanecerá abierto durante un máximo de 60 segundos, o durante 1 segundo al usar el obturador electrónico.

Un temporizador de cuenta regresiva será visualizado mientras la exposición esté en progreso.

Para disminuir el "ruido" (moteado) en las exposiciones prolongadas, seleccione **SÍ** para **RED.RUIDO EXP. LARG.**. Tenga en cuenta que esto puede aumentar el tiempo necesario para registrar imágenes después del disparo.

### Utilización de un disparador remoto

Se puede utilizar un disparador remoto opcional RR-90 para las exposiciones prolongadas. El RR-90 se conecta a través del conector Micro USB (Micro-B) USB 2.0.

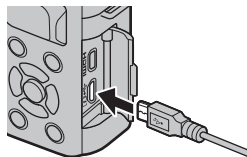

De forma alternativa, pueden conectarse disparadores electrónicos de terceros mediante el conector del disparador remoto (miniclavija de  $\varnothing 2,5$  mm de 3 polos).

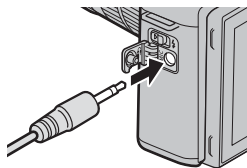

Cuando conecte un disparador de terceros, se visualizará un cuadro de diálogo de confirmación; pulse **MENU/OK** y seleccione **REMOTO** para **CONFIG. VÍDEO > MIC./DISP. REMOTO**.

COMPRUEBE LOS AJUSTES DEL  
MICRÓFONO/DISPARADOR REMOTO  
**OK** AJUSTAR **ESC** OMITIR

## ☐ PANORAMA

Siga la guía en pantalla para crear una panorámica.

- 1 Gire el dial de modo hacia ☐ (PANORAMA).

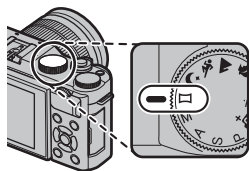

- 2 Para seleccionar el tamaño del ángulo a través del cual enfocará la cámara mientras dispara, pulse el selector hacia la izquierda. Resalte un tamaño y pulse **MENU/OK**.
- 3 Pulse el selector hacia la derecha para ver las opciones de direcciones panorámicas. Resalte una dirección panorámica y pulse **MENU/OK**.
- 4 Pulse el disparador por completo para iniciar la grabación. No es necesario mantener pulsado el disparador durante la grabación.
- 5 Enfoque la cámara en la dirección mostrada por la flecha. Los disparos finalizan automáticamente cuando la cámara se enfoca hacia el final de las guías y se completa la panorámica.

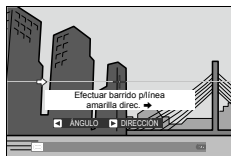

### Para mejores resultados

Para obtener mejores resultados, utilice un objetivo con una distancia focal de 35 mm o inferior (50 mm o inferior en el formato 35 mm). Apoye los codos contra su costado y mueva la cámara lentamente formando un pequeño círculo a velocidad constante, manteniendo la cámara paralela o en ángulos rectos en relación al horizonte y teniendo cuidado de panear únicamente en la dirección mostrada por las guías. Utilice un trípode para obtener mejores resultados. Si no se logran los resultados deseados, intente enfocar a distinta velocidad.



 Los disparos finalizan si pulsa el disparador hasta el fondo durante los disparos. Podría no grabarse ninguna panorámica si el disparador se pulsa antes de que la panorámica haya sido completada.

Las panorámicas se crean de múltiples imágenes; la exposición para toda la panorámica está determinada por la primera foto. En algunos casos la cámara puede registrar un ángulo mayor o inferior que el seleccionado o no ser capaz de unir las fotos perfectamente. La última parte de la panorámica podría no grabarse si los disparos finalizan antes de que la panorámica esté lista.

Los disparos podrían interrumpirse si la cámara es enfocada demasiado deprisa o demasiado despacio. Si enfoca la cámara hacia cualquier otra dirección de la mostrada cancelará los disparos.

Es posible que no se logren los resultados esperados con personas en movimiento, objetos cercanos a la cámara, temas invariables como el cielo o un campo de césped, temas en constante movimiento como por ejemplo olas y cascadas, o temas que sufren marcados cambios en el brillo. Las panorámicas pueden aparecer borrosas si el sujeto está escasamente iluminado.

## Visualización de panorámicas

En la reproducción a pantalla completa, puede utilizar el control secundario para ampliar o reducir las panorámicas. Alternativamente, puede reproducir la panorámica usando el selector.

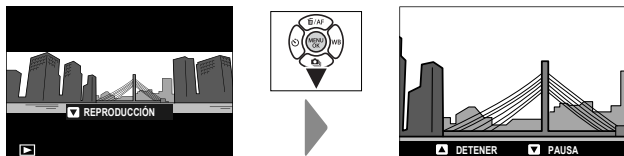

Pulse el selector hacia abajo para comenzar la reproducción, y vuelva a pulsarlo para realizar una pausa. Pulse el selector hacia la izquierda o hacia la derecha para seleccionar la dirección de barrido mientras la reproducción esté en curso o para desplazar la panorámica manualmente mientras la reproducción esté en pausa; las panorámicas verticales se desplazarán verticalmente y las panorámicas horizontales horizontalmente. Para salir de la reproducción a pantalla completa, pulse el selector hacia arriba. Para ver otras imágenes, salga a la reproducción a pantalla completa y pulse el selector hacia la izquierda o hacia la derecha.



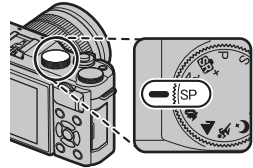

**SP ESCENAS** /  /  /  / 

La cámara ofrece distintas “escenas”, cada una adaptada a condiciones de disparo particulares o a un tipo específico de sujeto.

- 1 Gire el dial de modo hacia **SP (ESCENAS)**.





Podrá seleccionar las siguientes escenas directamente utilizando el dial de modo:

Escena	Descripción
 <b>SUAVIZADO FACIAL</b> (👤)	Seleccione este modo para obtener un efecto de suavizado de piel al fotografiar sujetos de retrato. Si <b>SÍ</b> es seleccionado para  <b>AJUSTE DE PANTALLA TÁCTIL</b> , puede seleccionar el nivel de mejora de retrato utilizando los controles táctiles.
 <b>PAISAJE</b>	Elija esta opción para fotografiar edificios y paisajes con luz diurna.
 <b>DEPORTES</b>	Elija esta opción al fotografiar sujetos en movimiento.
 <b>NOCTURNO</b>	Seleccione este modo para fotografiar escenas nocturnas o crepúsculos escasamente iluminados.

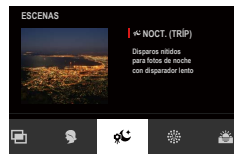
- 2 Pulse **MENU/OK** mientras la descripción del modo esté visualizada.



 Si la vista a través del objetivo se muestra en el monitor LCD, pulse **MENU/OK** y seleccione  **ESCENAS** en el menú de configuración.

### 3 Resalte una de las siguientes opciones y pulse **MENU/OK**.

Escena	Descripción
 <b>RETRATO</b>	Elija esta opción para retratos.
 <b>NOCT. (TRÍP)</b>	Seleccione este modo para utilizar velocidades de obturación lentas al fotografiar de noche.
 <b>FUEGOS ART.</b>	Se utilizan velocidades de obturación lentas para capturar el estallido de luz de los fuegos artificiales.
 <b>ATARDECER</b>	Seleccione este modo para grabar los colores vívidos de los amaneceres y atardeceres.
 <b>NIEVE</b>	Seleccione este modo para obtener imágenes nítidas y bien definidas que capturen la luminosidad de las escenas dominadas por el resplandor de la nieve blanca.
 <b>PLAYA</b>	Seleccione este modo para obtener imágenes nítidas y bien definidas que capturen el brillo de las playas iluminadas por el sol.
 <b>FIESTAS</b>	Seleccione este modo para capturar la iluminación de fondo en interiores en condiciones de poca luz.
 <b>FLORES</b>	Imágenes más vivas de pétalos de flores.
 <b>TEXTOS</b>	Seleccione este modo para tomar fotografías claras de textos o dibujos impresos.
 <b>EXPOSICIÓN MÚLTIPLE</b>	Seleccione este modo para crear una fotografía que combine dos exposiciones (  61).

## Exposiciones múltiples

Seleccione este modo para crear una fotografía que combine dos exposiciones.

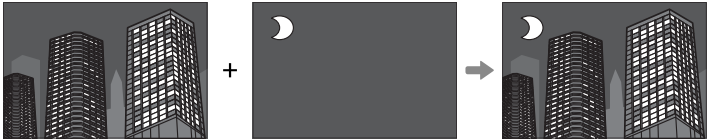

- 1 Seleccione  **EXPOSICIÓN MÚLTIPLE** en el menú de posición de escena.
- 2 Realice la primera toma.
- 3 Pulse **MENU/OK**. La primera toma se muestra superpuesta en la vista a través del objetivo y se le solicitará realizar la segunda toma.

 Para regresar al paso 2 y volver a realizar la primera toma, pulse el selector hacia la izquierda. Para guardar la primera toma y salir sin crear una exposición múltiple, pulse **DISP/BACK**.



- 4 Realice la segunda toma utilizando el primer fotograma como guía.



- 5 Pulse **MENU/OK** para crear la exposición múltiple, o pulse el selector hacia la izquierda para regresar al paso 4 y volver a realizar la segunda toma.



## Adv. FILTRO AVANZADO

Tome fotografías con efectos de filtro.

- 1 Gire el dial de modo hacia **Adv. (FILTRO AVANZADO)**.

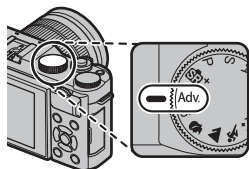









- 2 Pulse **MENU/OK** mientras la descripción del modo esté visualizada.



 Si la vista a través del objetivo se muestra en el monitor LCD, pulse **MENU/OK** y seleccione  **FILTRO AVANZADO** en el menú de configuración.

- 3 Resalte una de las siguientes opciones y pulse **MENU/OK**.

Filtro	Descripción
 <b>CÁMARA DE JUGUETE</b>	Seleccione este modo para obtener un efecto de cámara de juguete retro.
 <b>COLOR POP</b>	Seleccione este modo para crear imágenes de alto contraste con colores saturados.
 <b>TONO ALTO</b>	Cree imágenes con brillo y bajo contraste.
 <b>CLAVE BAJA</b>	Seleccione este modo para crear tonos oscuros uniformes con pocas zonas de reflejos acentuados.
 <b>OJO DE PEZ</b>	Crea una distorsión de ojo de pez.
 <b>TONO DINÁMICO</b>	La expresión de tono dinámico es utilizada para proporcionar un efecto fantasía.
 <b>ARTE HDR</b>	Crear efecto artístico enfatizando reproducción de tonos y rango dinámico.
 <b>MINIATURA</b>	Las partes superiores e inferiores de las imágenes aparecen borrosas para suministrar un efecto de diorama.

Filtro	Descripción
 <b>ESTRELLA</b>	Crea líneas que irradian de objetos brillantes. Los efectos del filtro de estrellas pueden visualizarse después de tomar la fotografía.
 <b>COLOR PARCIAL (ROJO)</b>	Las zonas de la imagen que tengan el color seleccionado son grabadas en dicho color. Las demás zonas de la imagen se graban en blanco y negro.
 <b>COLOR PARCIAL (NARANJA)</b>	
 <b>COLOR PARCIAL (AMAR.)</b>	
 <b>COLOR PARCIAL (VERDE)</b>	
 <b>COLOR PARCIAL (AZUL)</b>	
 <b>COLOR PARCIAL (MORADO)</b>	
 <b>ELIMIN. DE NIEBLA</b>	Crear imagen más nítida eliminando el factor niebla.
 <b>ENFOQUE SUAVE</b>	Seleccione este modo para crear una apariencia uniformemente suave en toda la imagen.

 Dependiendo del sujeto y de los ajustes de la cámara, es posible que en algunos casos las imágenes sean granulosas o varíen en el brillo o tono.

## Enfoque automático

Tome fotografías con el enfoque automático.



- 1 Use **[M] AJUSTE DE AF/MF > MODO ENFOQUE** para seleccionar el modo de enfoque (📖 65).
- 2 Use **[M] AJUSTE DE AF/MF > MODO AF** para seleccionar un modo AF (📖 67).
- 3 Seleccione la posición y el tamaño del cuadro de enfoque (📖 69).

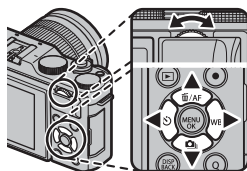



- 4 Tome las fotografías.





 Para más información sobre el sistema de enfoque automático, visite: <http://fujifilm-x.com/af/en/index.html>



## Modo de enfoque

Use la opción **MODO ENFOQUE** del menú  **AJUSTE DE AF/MF** para elegir la forma en que la cámara enfoca.

- 1 Pulse **MENU/OK** para visualizar los menús.
- 2 Seleccione  **AJUSTE DE AF/MF > MODO ENFOQUE** en el menú de disparo.
- 3 Elija entre las opciones siguientes:

Modo	Descripción
 <b>ENFOQUE MANUAL</b>	Enfoque manualmente con el anillo de enfoque del objetivo. Seleccione esta opción para el control manual del enfoque o en situaciones en las que la cámara no es capaz de enfocar utilizando el enfoque automático (  73).
 <b>AF CONTINUO</b>	El enfoque se ajusta de forma continua para reflejar cambios en la distancia al sujeto mientras el disparador está pulsado hasta la mitad. Usar para sujetos en movimiento. Detección de ojos AF no disponible.
 <b>AF SIMPLE</b>	El enfoque se bloquea mientras se pulsa el disparador hasta la mitad. Seleccione este modo para objetos estáticos.

 Sin importar la opción seleccionada, el enfoque manual será utilizado cuando el objetivo se encuentre en el modo de enfoque manual.

Si se selecciona **SÍ** para  **AJUSTE DE AF/MF > PRE-AF**, el enfoque se ajustará continuamente en los modos  y  incluso cuando no se pulsa el disparador.

## El indicador de enfoque

El indicador de enfoque se ilumina en verde cuando el sujeto está enfocado y parpadea en blanco cuando la cámara no es capaz de enfocar. Los paréntesis (“ ( )”) indican que la cámara está enfocando y son visualizados continuamente en el modo **AF-L**. **MF** es visualizado en el modo de enfoque manual.

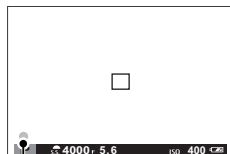

Indicador de enfoque





## Opciones de enfoque automático (modo AF)

Seleccione el modo de enfoque de la cámara en los modos **[AF-S]** y **[AF-C]**.



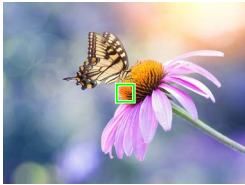

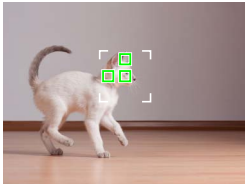
- 1 Pulse **MENU/OK** y acceda al menú de disparo.
- 2 Seleccione **[AF] AJUSTE DE AF/MF > MODO AF**.
- 3 Seleccione un modo AF.

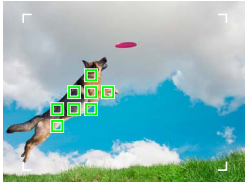
Cómo enfoca la cámara depende del modo de enfoque.

### Modo de enfoque **[AF-S]** (AF SIMPLE)

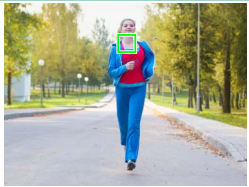
Opción	Descripción	Imagen de muestra
 <b>UN SOLO PUNTO</b>	<p>La cámara enfoca al sujeto en el punto de enfoque seleccionado. Usar para enfocar con precisión al sujeto seleccionado.</p>	
 <b>ZONA</b>	<p>La cámara enfoca a un sujeto en la zona de enfoque seleccionada. Las zonas de enfoque incluyen múltiples puntos de enfoque, facilitando enfocar a sujetos en movimiento.</p>	
 <b>AMPLIO/SEGUIMIENTO</b>	<p>La cámara enfoca automáticamente a los sujetos con alto contraste; la pantalla muestra las zonas enfocadas.</p>	

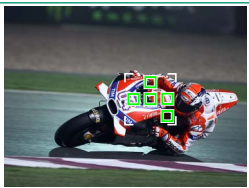
## Modo de enfoque (AF CONTINUO)

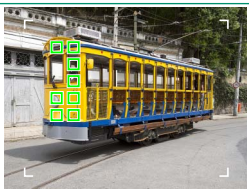
Opción	Descripción	Imagen de muestra
 <b>UN SOLO PUNTO</b>	El enfoque sigue al sujeto en el punto de enfoque seleccionado. Usar para sujetos en movimiento acercándose o alejándose de la cámara.	
 <b>ZONA</b>	El enfoque sigue al sujeto en la zona de enfoque seleccionada. Usar con sujetos que se muevan predeciblemente.	
 <b>AMPLIO/ SEGUIMIENTO</b>	El enfoque sigue a los sujetos en movimiento a través de una amplia zona del encuadre.	

## Selección del punto de enfoque

Seleccione un punto de enfoque para el enfoque automático.

### Visualización de la pantalla del punto de enfoque

- 1 Pulse el selector hacia arriba (AF) para ver la pantalla del punto de enfoque.

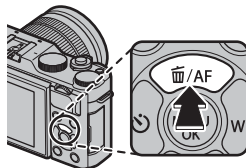

- 2 Utilice el selector y el dial de control secundario para posicionar el encuadre de enfoque sobre el punto de enfoque deseado.

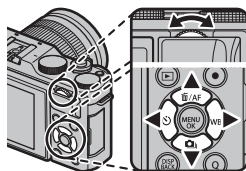

 También se puede acceder a la selección del área de enfoque a través del menú de disparo.

## Selección de un punto de enfoque

Use el selector para seleccionar el punto de enfoque y el dial de control secundario para seleccionar el tamaño del cuadro de enfoque. El procedimiento varía en función de la opción seleccionada para el modo AF.

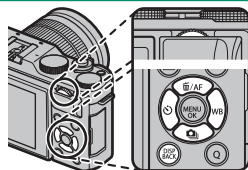

	Selector	Botón DISP/BACK	Dial de comando secundario	
Modo AF	 <b>Pulsar</b>	 <b>Pulsar</b>	 <b>Girar</b>	 <b>Pulsar</b>
	Seleccionar punto de enfoque	Seleccionar punto de enfoque central	Elegir entre 5 tamaños de fotograma	Restaurar tamaño original
			Elegir entre 3 tamaños de fotograma	
			—	

La selección del punto de enfoque manual no está disponible al seleccionar **AMPLIO/SEGUIMIENTO** en el modo de enfoque .

## La pantalla del punto de enfoque

La pantalla del punto de enfoque varía en función de la opción seleccionada para el modo AF.

Los cuadros de enfoque aparecen indicados mediante cuadrados pequeños (□) y las zonas de enfoque mediante cuadrados grandes.

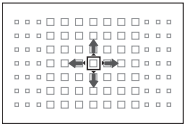
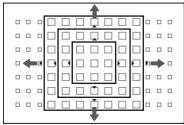
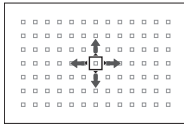
Modo AF		
<input type="checkbox"/> UN SOLO PUNTO	<input checked="" type="checkbox"/> ZONA	<input type="checkbox"/> AMPLIO/SEGUIMIENTO
		
Elija un solo punto de enfoque.	Seleccione entre zonas con 7×7, 5×5 o 3×3 puntos de enfoque.	Coloque el cuadro de enfoque sobre el sujeto y pulse <b>MENU/OK</b> .

### Puntos de enfoque disponibles

AF de detección de contraste TTL ofrece más puntos de enfoque (1) que AF híbrido inteligente (2), opción que combina la detección de fase con AF de detección de contraste TTL.

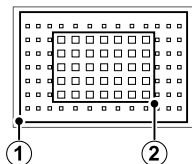

### Selección del cuadro de enfoque del modo ráfaga

Al seleccionar alta velocidad continua (H) para el modo de accionamiento, el número de cuadros de enfoque disponibles en el modo de enfoque  disminuye.

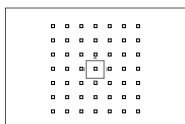

Un solo punto



Zona

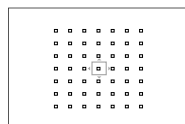

Seguimiento

### Enfoque automático

Aunque la cámara presume de un sistema de enfoque automático de alta precisión, podría no enfocar a los sujetos que se indican a continuación.

- Sujetos muy brillantes, tales como espejos o carrocerías de coches.
- Sujetos fotografiados a través de una ventana o de otro objeto reflectante.
- Sujetos oscuros o sujetos que absorban la luz en lugar de reflejarla, como el pelo o la piel.
- Sujetos que no sean sólidos, como el humo o las llamas.
- Sujetos con poco contraste con el fondo.
- Sujetos situados delante o detrás de un objeto de alto contraste que también se encuentre en el cuadro de enfoque (por ejemplo, un sujeto fotografiado contra un telón de fondo con elementos que producen un alto contraste).

### Comprobación del enfoque

Para ampliar el zoom en la zona de enfoque actual para un enfoque preciso, pulse el centro del dial de comando secundario. Vuelva a pulsar para cancelar el zoom.

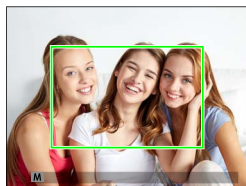
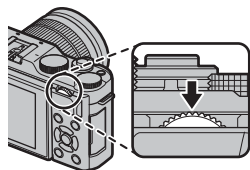

*Pantalla normal*



*Zoom de enfoque*



En el modo de enfoque **AF-S**, se podrá ajustar el zoom girando el dial de control secundario. El zoom de enfoque no está disponible en el modo de enfoque **AF-C** o cuando **[1] AJUSTE DE AF/MF > PRE-AF** está activado o si ha seleccionado una opción distinta de **UN SOLO PUNTO** para **MODO AF**.



## Enfoque manual

Ajuste el enfoque manualmente.



- 1 Seleccione **ENFOQUE MANUAL** para **[M] AJUSTE DE AF/MF > MODO ENFOQUE**.

**MF** aparecerá en la pantalla.

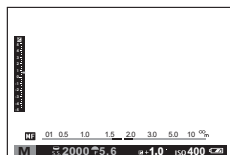

- 2 Enfoque manualmente con el anillo de enfoque del objetivo. Gire el anillo hacia la izquierda para disminuir la distancia de enfoque y hacia la derecha para aumentarla.

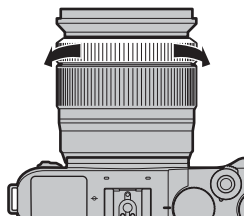

- 3 Tome las fotografías.

Utilice la opción **[Fn] ANILLO DE ENFOQUE** en el menú de configuración para invertir la dirección de giro del anillo de enfoque.

Sin importar la opción seleccionada, el enfoque manual será utilizado cuando el objetivo se encuentre en el modo de enfoque manual.

**AF INSTANTÁNEO** puede asignarse al botón **Fn**, permitiendo que el botón pueda usarse para enfocar rápidamente al sujeto de la zona de enfoque seleccionada cuando la cámara se encuentra en el modo de enfoque manual.

## Comprobación del enfoque

Existen múltiples opciones disponibles para la comprobación del enfoque en el modo de enfoque manual.

### El indicador de enfoque manual

El indicador de enfoque manual muestra la precisión de la coincidencia de la distancia de enfoque con el sujeto en los horquillados del enfoque. La línea blanca indica la distancia hasta el sujeto en el área de enfoque (en metros

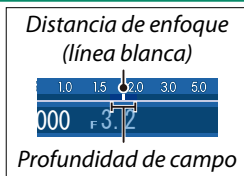

o pies en función de la opción seleccionada para  **CONFIG. PANTALLA > UNID. ESCALA ENF.** en el menú de configuración), la barra azul indica la profundidad de campo, o en otras palabras, la distancia delante y detrás del sujeto que está enfocado.

Si tanto **INDICADOR DISTANC. AF** como **INDICADOR DISTANC. MF** se seleccionan en la lista  **CONFIG. PANTALLA > VER AJ. PERSONAL.**, la profundidad de campo también se puede previsualizar utilizando el indicador de profundidad de campo en la pantalla estándar. Utilice el botón **DISP/BACK** para visualizar los indicadores estándar.

### Zoom de enfoque

Si se selecciona **SÍ** para  **CONFIG. PANTALLA > COMPROB. ENFOQUE**, la cámara acercará automáticamente el zoom en el área de enfoque seleccionada al girar el anillo de enfoque. Podrá ajustar el zoom girando el dial de control secundario. Pulse el centro del dial de control secundario para salir del zoom.

### Asistente de enfoque

Seleccione **RESALTE ASIST. ENFOQUE** para  **ASIST. MF** para resaltar los contornos de alto contraste. Al enfocar, gire el anillo de enfoque hasta que el sujeto esté resaltado.

El menú  **ASIST. MF** puede visualizarse manteniendo pulsado el centro del dial de control secundario.



## Compensación de la exposición

Ajuste la exposición.



Gire el dial de control principal para ajustar la exposición.

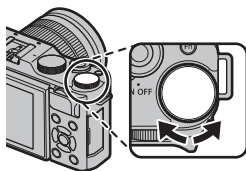

La cantidad de compensación disponible varía en función del modo de disparo.

## Bloqueo de enfoque/exposición

Componga las fotografías con sujetos des-  
centrados.



- 1 Enfocar:** Sitúe al sujeto en el cuadro de enfoque y pulse el disparador hasta la mitad para bloquear el enfoque y la exposición. El enfoque y la exposición permanecen bloqueados mientras se pulsa el disparador hasta la mitad (bloqueo de AF/AE).

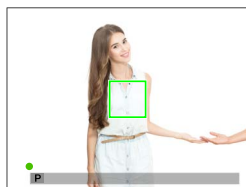

- 2 Recomponer:** Mantenga pulsado el disparador hasta la mitad.

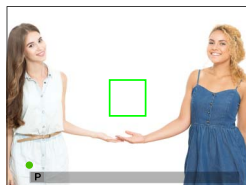

- 3 Disparar:** Pulse el disparador por completo.

### Los botones AF-L y AE-L

Si se asigna **BLOQUEO-AE, BLOQUEO-AF** o **BLOQUEO AE/AF** al botón **Fn**, el enfoque y/o la exposición se bloquearán mientras el botón **Fn** es pulsado y permanecen bloqueados incluso al pulsar el disparador hasta la mitad.

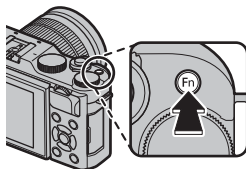

## WB Equilibrio blanco

Para lograr colores naturales, seleccione una opción de balance de blancos que coincida con la fuente de luz.



- 1 Pulse el selector hacia la derecha (**WB**) para visualizar las opciones del equilibrio blanco.

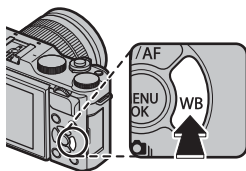









- 2 Resalte la opción deseada y pulse **MENU/OK** para seleccionar la opción resaltada y visualizar una pantalla en la que podrá ajustar con precisión el balance de blancos usando el selector, o pulse **DISP/BACK** para seleccionar la opción resaltada sin ajustar con precisión.





 Las opciones de equilibrio blanco pueden ser igualmente accedidas desde el menú de disparo.

## EQUILIBRIO BLANCO

Las siguientes opciones están disponibles para el balance de blancos.

Opción	Descripción
<b>AUTO</b>	El balance de blancos se ajusta automáticamente.
	Mida un valor para el balance de blancos.
	Seleccione una temperatura de color.
	Para sujetos que están expuestos a la luz solar directa.
	Para sujetos que están a la sombra.
	Utilizar bajo luces fluorescentes "diurnas".
	Utilizar bajo luces fluorescentes "blancas cálidas".
	Utilizar bajo luces fluorescentes "blancas frías".
	Utilizar bajo iluminación incandescente.
	Disminuye el tinte azul asociado generalmente con la iluminación bajo el agua.

 Los resultados varían en función de las condiciones de disparo. Reproduzca las fotografías después de tomarlas para comprobar los colores.

El balance de blancos se ajusta para la iluminación del flash sólo en los modos **AUTO** y . Apague el flash utilizando otras opciones de balance de blancos.

## Balance de blancos personalizado

Seleccione  para ajustar el balance de blancos en condiciones de iluminación inusuales. Se visualizarán las opciones de medición del balance de blancos; encuadre un objeto blanco de manera tal que llene la pantalla y pulse el disparador hasta el fondo para medir el balance de blancos (para seleccionar el valor personalizado más reciente y salir sin medir el balance de blancos, pulse **DISP/BACK**, o pulse **MENU/OK** para seleccionar el valor más reciente y visualizar el diálogo de ajuste de precisión).

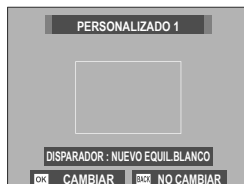

- Si se muestra “¡FINALIZADO!”, pulse **MENU/OK** para ajustar el balance de blancos al valor medido.
- Si se muestra “SUBEXPOSICIÓN”, aumente la compensación de exposición e inténtelo nuevamente.
- Si se muestra “SOBREEXPOSICIÓN”, baje la compensación de exposición e inténtelo nuevamente.

## **K**: Temperatura de color

Seleccionar **K** en el menú de balance de blancos visualiza una lista de temperaturas de color; resalte una temperatura de color y pulse **MENU/OK** para seleccionar la opción marcada y visualizar el diálogo de ajuste de precisión.



### Temperatura de color

La temperatura del color es una medición objetiva del color de una fuente de luz expresada en Kelvin (K). Las fuentes de luz con una temperatura de color cercana a la de la luz solar directa aparecen blancas; las fuentes de luz con una temperatura de color inferior tienen un tinte amarillo o rojo, mientras que las de una temperatura de color más alta tienen un tinte azul. Puede hacer coincidir la temperatura de color con la fuente de luz o seleccionar opciones que contrasten con el color de la fuente de luz para hacer las imágenes más “cálidas” o “frías”.





## Uso del autodisparador

Utilice el temporizador para autorretratos o retratos de grupo para evitar el desenfoque ocasionado por el movimiento de la cámara, o para abrir el obturador automáticamente cuando las condiciones seleccionadas se cumplen.



- 1 Pulse el selector hacia la izquierda (☺) para visualizar las opciones del autodisparador.

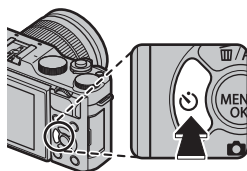

- 2 Resalte una de las siguientes opciones y pulse **MENU/OK**.

Opcional		Opcional	
<b>2 SEG</b>	82	<b>COMPAÑERO</b>	84
<b>10 SEG</b>	82	<b>GRUPO</b>	84
<b>OBTURADOR AUTOM. FACIAL</b>	83	<b>NO</b>	—
<b>SONRISA</b>	83		



Colóquese detrás de la cámara al utilizar el disparador. Colocarse delante del objetivo puede interferir con el enfoque y la exposición.

El autodisparador se apaga automáticamente al apagar la cámara.



Para detener el temporizador antes de tomar la fotografía, pulse **DISP/BACK**.



La selección de **OBTURADOR AUTOM. FACIAL**, **SONRISA**, **COMPAÑERO**, o **GRUPO** ajusta **AJUSTE DE AF/MF > AJ. DETEC. OCULAR/FACIAL** en **FAC. ACT./OCUL. DESAC.**. El ajuste original se restablece cuando se desactiva el disparador automático.

También se pueden seleccionar las opciones del autodisparador en el menú de disparo.

## 2 SEG/10 SEG

El obturador se libera 2 o 10 segundos después de pulsar el disparador.

- 1 Marque cualquiera de las siguientes opciones en el menú de autodisparador y pulse **MENU/OK**.

Opción	Descripción
 <b>2 SEG</b>	El obturador se libera dos segundos después de pulsar el disparador. Utilice esta opción para reducir el desenfoque de la imagen causado por el movimiento de la cámara al pulsar el disparador. La lámpara del autodisparador parpadea conforme disminuye el contador.
 <b>10 SEG</b>	El obturador se libera diez segundos después de pulsar el disparador. Utilice esta opción para fotografías en las que desea aparecer. La lámpara del autodisparador parpadea inmediatamente antes de tomar la imagen.

- 2 Pulse el disparador hasta el fondo para iniciar el temporizador. Un temporizador de cuenta regresiva será visualizado en la pantalla; la foto se sacará una vez transcurrido el plazo.

## OBTURADOR AUTOM. FACIAL

La fotografía es capturada cuando la cámara detecta un sujeto de retrato mirando al objetivo.

- 1 Resalte  (**OBTURADOR AUTOM. FACIAL**) en el menú del autodesparador y pulse **MENU/OK**.

- 2 Encadre un sujeto de retrato en la pantalla. La cámara iniciará la función de detección de rostros y liberará el obturador cuando el sujeto esté mirando hacia el objetivo.



-  La cámara podría no detectar sujetos que no estén mirando hacia la cámara o cuyos ojos estén ocultos.

## SONRISA

La cámara libera el obturador cuando el sujeto sonríe.

- 1 Resalte  (**SONRISA**) en el menú del autodesparador y pulse **MENU/OK**.

- 2 Encadre sujetos de retrato en la pantalla. La cámara iniciará la detección de rostros y liberará el obturador cuando cualquiera de los sujetos sonría.

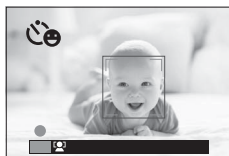

-  La cámara podría no detectar sujetos que no estén mirando hacia la cámara o cuyos ojos estén cubiertos por el pelo u otros objetos.

**COMP.**

La cámara toma una imagen al detectar dos sujetos de retrato juntos.

1 Resalte  (**COMP.**) en el menú del autodisparador y pulse **MENU/OK**.

2 Cuando se le solicite elegir cuán cerca deberán estar los sujetos antes de que comience el temporizador, resalte la opción deseada y pulse **MENU/OK** (el grado apropiado de cercanía se muestra por medio de iconos con forma de corazón en la pantalla de disparo: cuantos más corazones, más juntos deben encontrarse los sujetos).

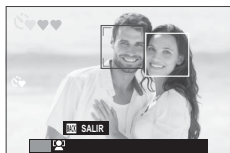

- **LV.1 (CERCA):** El temporizador comienza cuando los sujetos están lo suficientemente cerca como para darse la mano.
- **LV.2 (PRIMER PLANO):** El temporizador comienza cuando los sujetos están hombro con hombro.
- **LV.3 (MUY CERCA):** El temporizador comienza cuando los sujetos están mejilla con mejilla.



El temporizador comienza solamente cuando los sujetos estén lo suficientemente cerca; el obturador se libera un segundo más tarde.

**GRUPO**

La cámara toma una imagen cuando detecta el número de sujetos del retrato seleccionado.

1 Resalte  (**GRUPO**) en el menú del autodisparador y pulse **MENU/OK**.

2 Resalte el número de sujetos deseado (de 1 a 4) y pulse **MENU/OK** (el número de sujetos se indica mediante iconos  en la pantalla de disparo). El temporizador comienza solamente cuando el número de sujetos seleccionado está en el encuadre; el obturador se libera dos segundos más tarde.





## CONTINUA AE

Use  **AJUSTE DE HORQUILLADO AE** para seleccionar la cantidad de horquillado y el número de tomas. Cada vez que pulse el disparador, la cámara realizará el número especificado de tomas: una utilizando el valor medido para la exposición y las demás sobre o subexpuestas por múltiplos de la cantidad de horquillado seleccionada.

 Sin importar la cantidad de horquillado, la exposición no excederá los límites del sistema de medición de exposición.

## CONTINUA ISO

5 Seleccione una cantidad de horquillado ( $\pm 1$ ,  $\pm 2/3$ , o  $\pm 1/3$ ). Cada vez que libere el disparador, la cámara capturará una imagen con la sensibilidad actual y la procesará para crear dos copias adicionales, una con la sensibilidad aumentada y otra con la sensibilidad reducida por la cantidad seleccionada.

## SIMULACIÓN PELÍC.CONT.

Cada vez que pulse el disparador, la cámara realizará una toma y la procesará para crear un total de tres copias con ajustes de simulación de película distintos, seleccionados usando la opción  **SIMULACIÓN PELÍC.CONT.** del menú de disparo.

## BKT BAL. BLANCOS

Seleccione una cantidad de horquillado ( $\pm 1$ ,  $\pm 2$ , o  $\pm 3$ ). Cada vez que se libera el disparador, la cámara realiza un disparo y lo procesa para crear tres copias: una con el ajuste de balance de blancos actual, otra con el ajuste de precisión aumentado por la cantidad seleccionada y otra con el ajuste de precisión reducido por la cantidad seleccionada.

## RANGO DINÁMICO CONTINUO

Cada vez que se pulsa el disparador, la cámara toma tres fotos con distintos rangos dinámicos: 100 % para la primera, 200 % para la segunda y 400 % para la tercera.

 Mientras se utilice el horquillado de rango dinámico, la sensibilidad se verá restringida hasta un mínimo de ISO 800 (o hasta un mínimo de ISO 200 a 800 al seleccionar una opción automática para la sensibilidad); la sensibilidad que estuviese en funcionamiento anteriormente se restablecerá tras la finalización del horquillado.

## HDR

Cada vez que pulse el disparador, la cámara captura múltiples tomas con exposiciones distintas y las combina para crear una sola imagen de alto rango dinámico, reduciendo la pérdida de detalle en las altas luces y sombras. Elija la cantidad de variación de exposición de la cámara entre **AUTO**, **1.0 EV**, **1.5 EV**, **2.0 EV**, **2.5 EV** y **3.0 EV**.

 Mantenga la cámara firme. Si la cámara se mueve o el sujeto cambia durante el disparo, los disparos podrían grabarse por separado en lugar de combinarse en una sola imagen. La cámara podría no ser capaz de grabar una imagen si el sujeto se mueve durante los disparos.

 La cámara muestra la imagen combinada después del disparo. Pulse **MENU/OK** para guardar la imagen o **DISP/BACK** para finalizar el disparo HDR sin grabar la imagen.









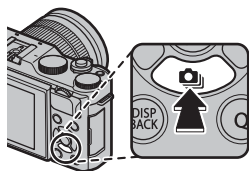

## Disparo continuo (modo ráfaga)

Permite capturar movimiento en una secuencia de imágenes.



- 1 Pulse el selector hacia abajo () para visualizar las opciones de disparo continuo.



- 2 Pulse el selector hacia arriba o hacia abajo para  **CONTINUO** ( 89) o  **4K** ( 90).
- 3 Pulse el selector hacia la izquierda o hacia la derecha para resaltar la opción deseada y pulse **MENU/OK** para seleccionar. La velocidad de fotogramas del disparo continuo puede seleccionarse entre  **ALTO** o  **BAJO** y el modo de disparo para la grabación 4K entre  **RÁFAGA 4K** o  **MODO MULTIENFOQUE**.
- 4 Realice las fotografías.



## CONTINUO

La cámara toma fotografías a la velocidad de fotogramas seleccionada ( **ALTO** o  **BAJO**) mientras el disparador esté pulsado. El disparo finaliza cuando se suelta el disparador o cuando se llena la tarjeta de memoria.





 Si la numeración de archivos alcanza 999 antes de finalizar los disparos, las imágenes restantes se grabarán en una nueva carpeta.

Los disparos en ráfaga podrían no comenzar si no existe suficiente espacio libre en la tarjeta de memoria.

La velocidad de fotogramas varía con el sujeto, la velocidad de obturación, la sensibilidad y el modo de enfoque. Las velocidades de fotogramas podrían disminuir y los tiempos de grabación podrían aumentar a medida que se realizan más tomas. No se puede utilizar el flash.

## 4K

Dispare una ráfaga de imágenes 4K y elija qué disparos guardar. Con  4K resaltado en el menú del modo de accionamiento, presione el selector hacia la izquierda o derecha para resaltar  RÁFAGA 4K o  MODO MULTIENFOQUE.

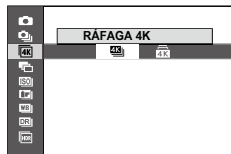



 Utilice una tarjeta de memoria con una velocidad UHS de clase 3 o superior.

## RÁFAGA 4K

Seleccione los fotogramas que desea guardar desde una lista de miniaturas.



- 1 Dispare una ráfaga de imágenes con  4K >  RÁFAGA 4K seleccionado para el modo de accionamiento.

 La función realizada por el disparador puede seleccionarse utilizando la opción  TIPO DE DISPARO en el menú de disparo.

- 2 En la reproducción a pantalla completa, visualice una fotografía tomada con  RÁFAGA 4K. Pulse el selector hacia abajo para ver las imágenes de la ráfaga como una lista de miniaturas.



- 3 Pulse el selector hacia la izquierda o hacia la derecha para resaltar fotogramas y pulse **Q** para guardar el fotograma resaltado como una imagen independiente.

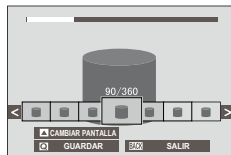

- 4 Después de guardar los fotogramas deseados, pulse **DISP/BACK** para salir de la lista de miniaturas.

 Si el sujeto se mueve durante el disparo, es posible que la imagen se distorsione, mientras que pueden producirse bandas en las imágenes tomadas bajo iluminación parpadeante o transitoria, como las luces fluorescentes.

 Para evitar el desenfoque causado por el movimiento, seleccione el modo **S** o **M** y seleccione una velocidad de obturación rápida.



Si **CONTINUO** está seleccionado para  **CONFIG. PANTALLA > MOSTRAR FOTO**, se visualizará la fotografía más reciente al finalizar el disparo, lo que le permite seleccionar los fotogramas que desea guardar sin salir al modo de reproducción.

No se puede utilizar el flash.

## MODO MULTIFOCUE

Tome una serie de imágenes a diferentes distancias de enfoque y cree una imagen compuesta a partir de tomas seleccionadas.



- 1 Dispare una ráfaga de imágenes con  4K >  MODO MULTIFOCUE seleccionado para el modo de accionamiento.



La cámara disparará una ráfaga de fotografías cada vez que se pulsa el disparador. No es necesario mantener pulsado el disparador durante los disparos.

- 2 En la reproducción a pantalla completa, visualice una fotografía tomada con  MODO MULTIFOCUE.



- 3 Pulse el selector hacia abajo y seleccione el número de disparos que se utilizarán para crear una imagen compuesta.

Opción	Descripción
SELECCIONAR ENFOQUE	El área enfocada en cualquier fotograma aparece indicada por un cuadrado (□). Resalte un punto de enfoque con el selector y pulse <b>Q</b> para crear una imagen compuesta de los fotogramas para los que el área seleccionada está enfocada.
AUTOMÁTICO	La cámara crea una imagen compuesta de las áreas que están enfocadas.
SELECCIONAR RANGO	Cree una imagen compuesta a partir de los fotogramas en los que el área seleccionada está enfocada.

 Se recomienda un trípode; si no hay un trípode disponible, mantenga la cámara firme durante el disparo. Si el sujeto se mueve durante el disparo, es posible que la imagen se distorsione o no sea natural, mientras que pueden producirse bandas en las imágenes tomadas bajo iluminación parpadeante o transitoria, como las luces fluorescentes. El proceso de creación de una imagen compuesta reduce el ángulo de visión. Podrían no obtenerse los resultados deseados con sujetos en movimiento, paisajes lejanos o sujetos que carezcan de profundidad. Al disparar con objetivos macro, tenga en cuenta que la cámara podría necesitar cierto tiempo para crear una imagen compuesta, y que podrían no obtenerse los resultados deseados si el sujeto se encuentra a cierta distancia del fondo.

 Si **CONTINUO** está seleccionado para  **CONFIG. PANTALLA > MOSTRAR FOTO**, se visualizará la fotografía más reciente al finalizar el disparo, lo que le permite crear una imagen compuesta sin salir al modo de reproducción.

No se puede utilizar el flash.

## Uso del flash

Utilice el flash integrado para obtener iluminación adicional al disparar por la noche o en interiores bajo iluminación escasa.



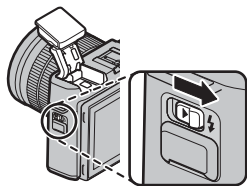

- 1 Deslice el interruptor  (flash emergente) para abrir el flash.



- 2 Pulse **MENU/OK** para visualizar el menú de disparo.
- 3 Resalte  **FLASH CONFIGURACIÓN** > **MODO FLASH** en el menú de disparo y pulse **MENU/OK** para ver las opciones del flash.
- 4 Resalte una de las siguientes opciones y pulse **MENU/OK**.

Modo	Descripción
 <b>AUTO FLASH AUTO</b>  <b>REDUC. OJOS ROJOS*</b>	El flash se dispara cuando sea necesario. Recomendado en la mayoría de las situaciones.
 <b>FLASH FORZADO</b>  <b>FLASH FORZADO*</b>	El flash se dispara cada vez que se toma una fotografía. Utilícelo para sujetos a contraluz o para obtener una coloración natural al disparar en condiciones de iluminación intensa.
 <b>SINCRO. LENTA</b>  <b>OJOS R. Y S. LENTA*</b>	Permite capturar tanto al sujeto principal como al fondo en condiciones de baja iluminación (tenga en cuenta que las escenas con iluminación intensa pueden resultar sobreexpuestas).
 <b>SINC. 2.ª CORTINA</b>  <b>SINC. 2.ª CORTINA*</b>	El flash se dispara inmediatamente antes de que se cierre el obturador.

Modo	Descripción
 <b>CONTROLADOR</b>	El flash incorporado puede ser utilizado para controlar flashes opcionales remotos.
 <b>FLASH SUPRIMIDO</b>	El flash no dispara incluso cuando el sujeto se encuentra escasamente iluminado. Se recomienda utilizar un trípode.

\* La supresión de ojos rojos está disponible en estos modos al habilitar la detección inteligente de rostros y activar la supresión de ojos rojos. La función de supresión de ojos rojos reduce al mínimo el efecto de “ojos rojos” que se produce cuando la luz del flash se refleja en la retina del sujeto, como se muestra en la ilustración de la derecha.

 Dependiendo de la distancia hasta el sujeto, algunos objetivos podrían proyectar sombras en las fotos realizadas con el flash.

El flash podría entrar en contacto con los accesorios instalados en la zapata. Si fuese necesario, extraiga dichos accesorios antes de elevar el flash.

 Si  se muestra cuando el disparador se pulsa hasta la mitad, el flash se disparará al tomar la foto.

Excepto en el modo controlador, el flash podría dispararse varias veces con cada disparo. No mueva la cámara hasta que haya finalizado el disparo.

#### **Velocidad de sincronización del flash**

El flash se sincronizará con el obturador a velocidades de obturación de  $\frac{1}{180}$  s o más lentas.

#### **Unidades de flash opcionales de FUJIFILM**

La cámara puede ser utilizada con unidades de flash opcionales de instalación en zapata de FUJIFILM.





#### **Unidades de flash de terceros proveedores**

No utilice unidades de flash de terceros proveedores que apliquen más de 300 V a la zapata de la cámara.

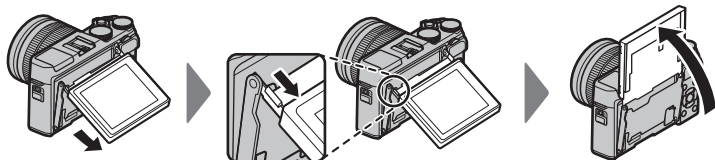
## Autorretratos

Para realizar un autorretrato, gire el monitor LCD tal y como se indica.



 Girar el monitor LCD 180° ajusta automáticamente  **AJUSTE DE AF/MF > AJ. DETEC. OCULAR/FACIAL** en **FACIAL ACT./OCUL. AUTO**. Si **SÍ** es seleccionado para  **AJUSTE DE ZOOM ELECT.** y hay instalado un objetivo con zoom motorizado, podrá girar el dial secundario para ajustar el zoom. También puede abrir el obturador pulsando el centro del dial de control. Independientemente de la opción seleccionada para  **CONFIG. PANTALLA > MOSTRAR FOTO**, las imágenes se visualizarán durante 1,5 segundos después del disparo.

### La pantalla de autorretrato

Al girarse a la posición de autorretrato, la pantalla LCD muestra una imagen a modo de espejo de la vista a través del objetivo.

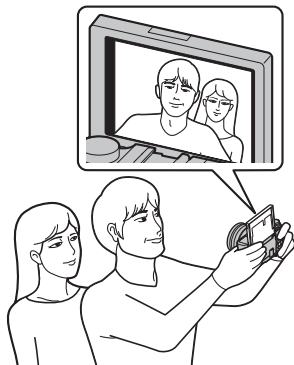







## Los menús de disparo

6

## MENÚ MODOS DE DISPARO

( /  /  /  / )

Configure los ajustes de disparo.

El menú de disparo se visualiza al pulsar **MENU/OK** en el modo de disparo. Seleccione entre las pestañas , , ,  o .



 Las opciones disponibles varían con el modo de disparo seleccionado.

### ESCENAS

Seleccione una escena para el modo **SP** ( 59).

### FILTRO AVANZADO

Elija un filtro avanzado para el modo **Adv.** ( 62).

### AJUSTE DE AF/MF

Configure los ajustes del enfoque.



### ÁREA DE ENFOQUE

Seleccione el área de enfoque para el enfoque automático, el enfoque manual y el zoom de enfoque ( 69).



### MODO ENFOQUE

Seleccione el modo en el que la cámara enfoca ( 65).

### MODO AF

Seleccione el modo AF para los modos de enfoque  y  ( 67).

**PRIORIDAD DISPARO/ENFOQUE**

Seleccione la forma de enfoque de la cámara en el modo de enfoque **AF-S** () o **AF-C** ()



Opción	Descripción
<b>DISPARO</b>	La respuesta al disparo tiene prioridad sobre el enfoque. Se pueden tomar fotografías cuando la cámara no está enfocada.
<b>ENFOQUE</b>	La respuesta al enfoque tiene prioridad sobre el obturador. Se pueden tomar fotografías sólo cuando la cámara haya enfocado.

**AF+MF**

Si selecciona **SÍ** en el modo de enfoque , podrá ajustar el enfoque manualmente girando el anillo de enfoque mientras pulsa el disparador hasta la mitad.

Opciones	
SÍ	NO

 Los objetivos con indicador de distancia de enfoque deben ajustarse en el modo de enfoque manual (MF) antes de poder usar esta opción. Seleccionar MF deshabilita el indicador de distancia de enfoque. Ajuste el anillo de enfoque en el centro del indicador de distancia de enfoque, ya que la cámara podría no enfocar si el anillo está ajustado en el infinito o en la distancia de enfoque mínima.

 El asistente de enfoque puede usarse para comprobar el enfoque. Para habilitar el asistente de enfoque, seleccione **RESALTE ASIST. ENFOQUE** para  **ASIST. MF**.

**Zoom de enfoque AF + MF**

Al seleccionar **SÍ** para  **CONFIG. PANTALLA > COMPROB. ENFOQUE y UN SOLO PUNTO** se selecciona para **MODO AF**, se podrá usar el zoom de enfoque para acercar el área de enfoque seleccionada.

## AJ. DETEC. OCULAR/FACIAL

La función de detección inteligente de rostros ajusta el enfoque y la exposición de los rostros humanos en cualquier parte de la foto, evitando que la cámara enfoque el fondo en retratos de grupo. Seleccione para las tomas que enfatizan los sujetos de retrato. Los rostros pueden ser detectados con la cámara en la orientación vertical u horizontal; si se detecta un rostro, se indicará mediante un recuadro verde. Si hay más de un rostro en la foto, la cámara seleccionará el rostro que se encuentre más cerca del centro; el resto de rostros son indicados por recuadros blancos. También puede elegir si quiere que la cámara detecte y enfoque los ojos cuando está activada la detección inteligente de rostros. Elija entre las opciones siguientes:

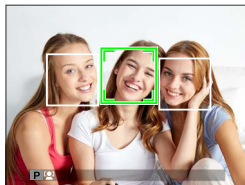

Opción	Descripción
<b>FAC. ACT./OCUL. DESAC.</b>	Detección inteligente de rostros solamente.
<b>FACIAL ACT./OCUL. AUTO</b>	La cámara selecciona automáticamente qué ojo enfocar cuando se detecta un rostro.
<b>FAC. ACT./PR. OJ. DRC.</b>	La cámara enfoca el ojo derecho de los sujetos detectados usando la detección inteligente de rostros.
<b>FAC. ACT./PR. OJ. IZQ.</b>	La cámara enfoca el ojo izquierdo de los sujetos detectados usando la detección inteligente de rostros.
<b>FAC. DES./OCUL. DES.</b>	Detección inteligente de rostros y prioridad ojos desactivada.

❗ En algunos modos, la cámara podría ajustar la exposición de la foto como conjunto, en lugar de limitarse al sujeto retratado.

Si el sujeto se mueve al pulsar el disparador, el rostro podría no estar en el área indicada por el recuadro verde al tomar la imagen.

👁 Si la cámara no es capaz de detectar los ojos del sujeto por estar ocultos por el pelo, gafas u otros objetos, la cámara enfocará los rostros.

**PRE-AF**



Si **SÍ** está seleccionado, la cámara continuará ajustando el enfoque incluso si el disparador no está pulsado hasta la mitad. Tenga en cuenta que esto aumenta el agotamiento de la pila.

Opciones	
<b>SÍ</b>	<b>NO</b>

**LUZ AUX. AF**

Si se selecciona **SÍ**, la luz auxiliar AF se iluminará para ayudar al enfoque automático.



Opciones	
<b>SÍ</b>	<b>NO</b>

 La luz de ayuda de AF se apaga automáticamente al seleccionar **DESACTIVADO** para  **SONIDO Y FLASH** en el menú de configuración.

En algunos casos, es posible que la cámara no pueda enfocar usando la luz auxiliar de AF. Si la cámara no es capaz de enfocar, intente aumentar la distancia al sujeto.

Evite dirigir la luz auxiliar de AF directamente a los ojos del sujeto.

** TIPO DE DISPARO**

Elija el papel del disparador al seleccionar  **4K** >  **RÁFAGA 4K** como el modo de accionamiento.

Opción	Descripción
<b>ACTIVADO AL PULSAR</b>	Las fotografías se toman mientras el disparador está pulsado.
<b>INTERRUP. ACT./DES.</b>	Los disparos comienzan al pulsar el disparador y finalizan al volver a pulsarlo por segunda vez.
<b>PREGRAB.</b>	La cámara empieza a guardar fotogramas en una memoria intermedia al pulsar el disparador hasta la mitad. Al pulsar el disparador hasta el fondo, la cámara transfiere los fotogramas capturados en el segundo anterior a la tarjeta de memoria, y continúa disparando hasta que suelte el disparador.

## Ajuste la sensibilidad de la cámara a la luz.

Opción	Descripción
<b>AUTO1</b> <b>AUTO2</b> <b>AUTO3</b>	La sensibilidad se ajusta automáticamente en respuesta a las condiciones de disparo. Seleccione la sensibilidad base, la sensibilidad máxima y la velocidad de obturación mínima para <b>AUTO1</b> , <b>AUTO2</b> y <b>AUTO3</b> .
<b>12800–200</b>	Ajuste la sensibilidad manualmente. El valor seleccionado aparece indicado en la pantalla.
<b>H</b> (25600/51200), <b>L</b> (100)	Elija para situaciones especiales. Tenga en cuenta que podría aparecer moteado en las imágenes capturadas con <b>H</b> , mientras que <b>L</b> reduce el rango dinámico.



La sensibilidad no se restablece al apagar la cámara.

Si selecciona una opción **RAW** para calidad de imagen, la fotografías capturadas con **L** seleccionado para **ISO ISO** se grabarán con ISO 200, y aquellas capturadas con **H** seleccionado, se grabarán con ISO 12800.

## Ajuste de la sensibilidad

Los valores altos pueden usarse para reducir el desenfoque cuando la iluminación es escasa, mientras que los valores más bajos permiten velocidades de obturación más lentas o aperturas más grandes en presencia de luz brillante; sin embargo, tenga en cuenta que podría aparecer moteado en las imágenes tomadas con sensibilidades altas.

## AUTO

Seleccione la sensibilidad base, la sensibilidad máxima y la velocidad de obturación mínima para **AUTO1**, **AUTO2** y **AUTO3**. Los valores predeterminados se muestran a continuación.

Elemento	Opciones	Predeterminado		
		AUTO1	AUTO2	AUTO3
<b>SENSIBILIDAD PREDETERM.</b>	6400–200	200		
<b>SENSIBILIDAD MAXIMA</b>	6400–400	800	1600	3200
<b>VEL. OBTUR. MÍN.</b>	1/500–1/4 SEG, AUTOMÁTICO	AUTOMÁTICO		

La cámara selecciona automáticamente una sensibilidad entre los valores predeterminado y máximo; la sensibilidad únicamente superará el valor predeterminado si la velocidad de obturación necesaria para la exposición óptima es más lenta que el valor seleccionado para **VEL. OBTUR. MÍN.**

 Si el valor seleccionado para **SENSIBILIDAD PREDETERM.** es superior al valor seleccionado para **SENSIBILIDAD MAXIMA**, **SENSIBILIDAD PREDETERM.** se ajustará en el valor seleccionado para **SENSIBILIDAD MAXIMA**.

Es posible que la cámara seleccione velocidades de obturación más lentas que **VEL. OBTUR. MÍN.** si las imágenes pudieran todavía estar subexpuestas al valor seleccionado para **SENSIBILIDAD MAXIMA**. Si se selecciona **AUTOMÁTICO** para **VEL. OBTUR. MÍN.**, la cámara elegirá automáticamente una velocidad de obturación mínima aproximadamente igual a la cantidad inversa de la distancia focal del objetivo, en segundos (por ejemplo, si el objetivo tiene una distancia focal de 50 mm, la cámara elegirá una velocidad de obturación mínima de alrededor de  $\frac{1}{50}$  s). La velocidad de obturación mínima no se ve afectada por la opción seleccionada para la estabilización de la imagen.

## TAMAÑO IMAGEN

Permite escoger el tamaño de la imagen y la relación de aspecto en la cual se grabarán las imágenes.

Opción	Tamaño de las imágenes	Opción	Tamaño de las imágenes	Opción	Tamaño de las imágenes
<b>L</b> 3:2	6000 × 4000	<b>L</b> 16:9	6000 × 3376	<b>L</b> 1:1	4000 × 4000
<b>M</b> 3:2	4240 × 2832	<b>M</b> 16:9	4240 × 2384	<b>M</b> 1:1	2832 × 2832
<b>S</b> 3:2	3008 × 2000	<b>S</b> 16:9	3008 × 1688	<b>S</b> 1:1	2000 × 2000

 **TAMAÑO IMAGEN** no se restablece al apagar la cámara o cuando se selecciona otro modo de disparo.

### Relación de aspecto

Las imágenes con una relación de aspecto de 3:2 poseen las mismas proporciones que una foto de película de 35 mm, mientras que la relación de aspecto de 16:9 es apta para la visualización en dispositivos High Definition (HD). Las imágenes con una relación de aspecto de 1:1 son cuadradas.

## CALIDAD IMAGEN

Seleccione un formato de archivo y una relación de compresión. Seleccione **FINE** o **NORMAL** para grabar imágenes JPEG, **RAW** para grabar imágenes RAW o **FINE+RAW** o **NORMAL+RAW** para grabar tanto imágenes JPEG como RAW. **FINE** y **FINE+RAW** utilizan relaciones de compresión JPEG más bajas para una mayor calidad de las imágenes JPEG, mientras que **NORMAL** y **NORMAL+RAW** usan relaciones de compresión JPEG más altas para incrementar la cantidad de imágenes que pueden almacenarse.

### Botón Fn

Para alternar entre la activación y desactivación de la calidad de imagen RAW para un solo disparo, asigne **RAW** al botón **Fn** ( 162). Si una opción JPEG está seleccionada actualmente para la calidad de imagen, pulsar el botón **Fn** seleccionará de forma temporal la opción equivalente JPEG+RAW. Si una opción JPEG+RAW está actualmente seleccionada, pulsar el botón **Fn** selecciona temporalmente la opción equivalente JPEG, mientras que si se selecciona **RAW**, pulsar el botón **Fn** selecciona temporalmente **FINE**. Tomar una foto o pulsar nuevamente el botón **Fn** restablece los ajustes anteriores.



**D-Rng RANGO DINÁMICO**

Control de contraste. Seleccione valores inferiores para incrementar el contraste al tomar fotos en interiores o bajo cielos nublados, valores más altos para disminuir la pérdida de detalles en altas luces y sombras al fotografiar escenas con grandes contrastes. Se recomiendan los valores altos para las escenas que incluyan tanto luz diurna como sombras profundas, para sujetos con un alto contraste tales como la luz diurna sobre el agua, el brillo de las hojas otoñales y los retratos realizados contra un cielo azul, y objetos blancos o personas vestidas de blanco; tenga en cuenta, sin embargo, que podría aparecer moteado en las fotografías tomadas con valores más altos.

**Opciones****AUTO****100 100%****200 200%****400 400%**

Si se selecciona **AUTO**, la cámara seleccionará automáticamente **100 100%** o **200 200%** en conformidad con el sujeto y las condiciones de disparo. La velocidad de obturación y la apertura serán visualizadas al pulsar el disparador hasta la mitad.

**200 200%** está disponible a sensibilidades ISO 400 y superiores, **400 400%** a sensibilidades ISO 800 y superiores.

## SIMULAC. PELÍCULA

Imita los efectos de diferentes tipos de vídeo, incluyendo blanco y negro (con o sin filtros de colores). Elija una paleta de acuerdo con su sujeto e intención creativa.











Opcional	Descripción
 <b>PROVIA/ ESTÁNDAR</b>	Reproducción estándar de los colores. Adecuado para una amplia gama de temas, desde retratos hasta paisajes.
 <b>Velvia/VÍVIDA</b>	Una paleta de colores saturados de alto contraste, adecuado para fotografías de la naturaleza.
 <b>ASTIA/BAJO</b>	Mejora la gama de tonalidades disponibles para los tonos de piel en los retratos a la vez que preserva los azules luminosos de los cielos diurnos. Recomendado para la fotografía de retratos en exteriores.
 <b>CLASSIC CHROME</b>	Suavice el color y mejore el contraste de las sombras para lograr un aspecto relajado.
 <b>PRO Neg. Hi</b>	Ofrece ligeramente más contraste que  ( <b>PRO Neg. Std</b> ). Recomendado para la fotografía de retratos en exteriores.
 <b>PRO Neg. Std</b>	Una paleta de tonos suaves. Se ha aumentado la gama de tonos disponibles para las tonalidades de piel, de forma que esta es una buena opción para fotografía de retrato en estudios.
 <b>MONOCROMO</b>	Permite tomar fotografías estándar en blanco y negro.
 <b>MONOCROMO + FILTRO AMAR.</b>	Toma fotografías en blanco y negro con un contraste ligeramente mayor. Este ajuste también disminuye ligeramente el tono del brillo del cielo.
 <b>MONOCROMO + FILTRO ROJO</b>	Toma fotografías en blanco y negro con un contraste mayor. Este ajuste también disminuye el tono del brillo del cielo.
 <b>MONOCROMO + FILTRO VERDE</b>	Suaviza los tonos de la piel en retratos en blanco y negro.
 <b>SEPIA</b>	Permite tomar fotografías en sepia.

 Las opciones de simulación de película pueden combinarse con los ajustes de tono y nitidez.

Para más información, visite: <http://fujifilm-x.com/en/x-stories/the-world-of-film-simulation-episode-1/>

## SIMULACIÓN PELÍC. CONT.

Seleccione los tres tipos de simulación de película usados para el horquillado de la simulación de película ( 86, 106).

Opciones		
 STD PROVIA/ESTÁNDAR	 V Velvia/VÍVIDA	 S ASTIA/BAJO
 C CLASSIC CHROME	 NH PRO Neg. Hi	 NS PRO Neg. Std
 B MONOCROMO	 EY MONOCROMO + FILTRO AMAR.	 ER MONOCROMO + FILTRO ROJO
 EG MONOCROMO + FILTRO VERDE		 SEPIA SEPIA

## AUTODISPARADOR

Utilice el temporizador para autorretratos o retratos de grupo para evitar el desenfoque ocasionado por el movimiento de la cámara, o para abrir el obturador automáticamente cuando las condiciones seleccionadas se cumplen ( 81).

## **DISPAR. TEMPORIZ. INTERV.**

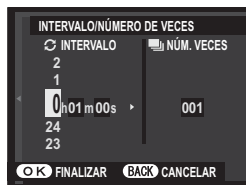

Configure la cámara para tomar fotos automáticamente en el intervalo predefinido. Si lo desea, los fotogramas disparados con el disparo con temporizador a intervalos pueden unirse para crear un vídeo a intervalos.

- 1 Marque  **DISPAR. TEMPORIZ. INTERV.** en el menú de disparo y pulse **MENU/OK**.
- 2 Utilice el selector para elegir el intervalo y el número de tomas. Pulse **MENU/OK** para proceder.



- 3 Resalte uno de los siguientes tipos de grabación y pulse **MENU/OK**.
  - **FIJA**: Cada foto se graba por separado.
  - **FIJ.+PEL. LAPS. TIEMP.**: Cada foto se graba por separado; además, la secuencia completa se graba como un vídeo a intervalos.



 El tamaño y la velocidad de fotogramas del vídeo a intervalos pueden seleccionarse usando  **MODO PEL. LAPSO TIEMPO** antes de comiencen los disparos.

- 4 Utilice el selector para elegir la hora de inicio y, a continuación, pulse **MENU/OK**.

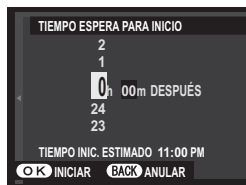

## 5 Los disparos comenzarán automáticamente.



❗ La fotografía con disparo a intervalos no puede ser utilizada con una velocidad de obturación de **B** (bulb) o HDR, **4K** (4K), o durante la fotografía de exposición múltiple o panorámicas. En el modo de ráfaga, sólo se puede tomar una fotografía cada vez que se abre el obturador.

📐 Se recomienda el uso de un trípode.

Compruebe el nivel de la batería antes de comenzar. Se recomienda el uso de un adaptador de alimentación de CA AC-9V y un acoplador de CC CP-W126.

La pantalla a veces se apaga durante las tomas y se ilumina durante unos segundos antes de la siguiente toma. La pantalla se puede activar en cualquier momento pulsando el disparador.

## 📹 MODO PEL. LAPSO TIEMPO

Elija el tamaño y la velocidad de fotogramas de los vídeos a intervalos.

Opción	Tamaño de fotograma	Velocidad
<b>4K</b> 2160/30P <sup>1</sup>	3840 × 2160 (4K)	30 fps
<b>4K</b> 2160/15P <sup>1</sup>		15 fps
<b>FULL HD</b> 1080/59.94P	1920 × 1080 (Full HD)	59,94 fps
<b>FULL HD</b> 1080/50P		50 fps
<b>FULL HD</b> 1080/24P		24 fps
<b>FULL HD</b> 1080/23.98P		23,98 fps
<b>HD</b> 720/59.94P	1280 × 720 (HD)	59,94 fps
<b>HD</b> 720/50P		50 fps
<b>HD</b> 720/24P		24 fps
<b>HD</b> 720/23.98P		23,98 fps

<sup>1</sup> Utilice una tarjeta de memoria con una velocidad UHS de clase 3 o superior al grabar vídeos que serán visualizados en la cámara.

## **WB EQUILIBRIO BLANCO**

Para lograr colores naturales, seleccione una opción de balance de blancos que coincida con la fuente de luz ( 77).

## **Color COLOR**

Ajuste la densidad del color. Elija entre 5 opciones entre +2 y -2.

Opciones				
+2	+1	0	-1	-2

## **Sharp NITIDEZ**

Agudice o suavice los perfiles. Elija entre 5 opciones entre +2 y -2.

Opciones				
+2	+1	0	-1	-2

## **TONE TONO ALT.LUCES**

Permite ajustar la apariencia de las altas luces. Elija entre 5 opciones entre +2 y -2.

Opciones				
+2	+1	0	-1	-2

**☰ TONO SOMBRAS**

Permite ajustar la apariencia de sombras. Elija entre 5 opciones entre +2 y -2.

Opciones				
+2	+1	0	-1	-2

**NR REDUCCIÓN RUIDO**

Permite reducir el ruido en las imágenes que se toman a sensibilidades altas. Elija entre 5 opciones entre +2 y -2.

Opciones				
+2	+1	0	-1	-2

**☰ RED.RUIDO EXP. LARG.**

Seleccione **SÍ** para disminuir el moteado en las exposiciones prolongadas.

Opciones	
SÍ	NO

## AJUSTE DE HORQUILLADO AE

Ajuste la configuración del horquillado de la exposición ( 86).

### **AJUSTE DE CUADROS/PASO**

Seleccione el número de disparos de la secuencia de horquillado (**FOTOS**) y la cantidad de exposición se modifica con cada disparo (**PASO**).

#### **1 CUADRO/CONTINUO**

Seleccione si los disparos en la secuencia de horquillado se toman de una en una (**1 CUADRO**) o en una sola ráfaga (**CONTINUO**).

### **AJUSTE DE SECUENCIA**

Seleccione el orden en el que se toman los disparos.

Opción	Descripción
0 → + → -	La primera toma se realiza con los ajustes de exposición actuales y la compensación de la exposición es modificada en los siguientes disparos, procediendo en orden desde el valor más alto al más bajo.
0 → - → +	La primera toma se realiza con los ajustes de exposición actuales y la compensación de la exposición es modificada en los siguientes disparos, procediendo en orden desde el valor más bajo al más alto.
- → 0 → +	El disparo continuará en el orden del valor más bajo al más alto.
+ → 0 → -	El disparo continuará en el orden del valor más alto al más bajo.

## MODO DE PANTALLA TÁCTIL

Seleccione si los controles táctiles pueden usarse para seleccionar la zona de enfoque o para liberar el obturador ( 14).

## ZOOM TÁCTIL

Habilite el zoom digital táctil ( 17).



## LENS AJST ADPT MONT

Configure los ajustes de los objetivos con montura M conectados mediante un ADAPTADOR DE MONTURA M DE FUJIFILM opcional.

### Selección de una distancia focal

Si el objetivo posee una distancia focal de 21, 24, 28 o 35 mm, seleccione una opción acorde al menú **LENS AJST ADPT MONT**.

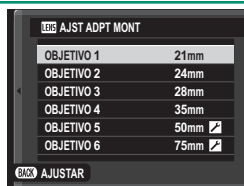

Para el resto de objetivos, seleccione la opción 5 o 6 para visualizar el menú a la derecha, pulse el selector hacia la derecha para mostrar los ajustes de distancia focal y utilice el selector para introducir la distancia focal.

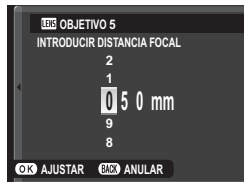

### Corrección de distorsión

Seleccione entre las opciones **ALTO**, **MEDIO** o **BAJO** para corregir la distorsión de **BARRIL** o **COJÍN**.



## Corrección de la degradación del color

Las variaciones de color (degradación) entre el centro y los bordes del cuadro pueden ser ajustadas independientemente para cada esquina.

Para utilizar la corrección de degradación del color, siga los pasos indicados a continuación.

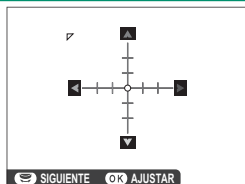



- 1 Gire el dial de comando secundario para seleccionar una esquina. La esquina seleccionada viene indicada por un triángulo.
- 2 Utilice el selector para ajustar la degradación hasta que no exista diferencia visible de color entre la esquina seleccionada y el centro de la imagen. Pulse el selector hacia la izquierda o hacia la derecha para ajustar los colores del eje cian-rojo. Pulse el selector hacia arriba o hacia abajo para ajustar los colores del eje azul-amarillo.

 Para determinar la cantidad necesaria, ajuste la corrección de degradación del color mientras realiza fotos del cielo azul o de una lámina de papel de color gris.

## Corrección de iluminación periférica

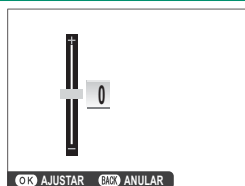
Seleccione valores entre  $-5$  y  $+5$ . Seleccionar valores positivos aumenta la iluminación periférica, mientras que seleccionar valores negativos la reduce. Se recomiendan valores positivos para los objetivos de tipo clásico, valores negativos para crear el efecto de imágenes tomadas con un objetivo antiguo o con una cámara estenopeica.



 Para determinar la cantidad necesaria, ajuste la corrección de iluminación periférica mientras realiza fotografías del cielo azul o de una lámina de papel gris.

**DISPARAR SIN OBJETIVO**

Seleccione **SÍ** para habilitar la liberación del obturador cuando no haya un objetivo instalado.

Opciones	
<b>SÍ</b>	<b>NO</b>

**ASIST. MF**



Elija cómo se muestra el enfoque en el modo de enfoque manual.

Opción	Descripción
<b>ESTÁNDAR</b>	El enfoque se visualiza normalmente.
<b>RESALTE ASIST. ENFOQUE</b>	La cámara incrementa los contornos de alto contraste. Seleccione un color y nivel de picos.



**FOTOMETRÍA**

Seleccione el modo en el que la cámara mide la exposición.

⚠ La opción seleccionada tendrá efecto solo cuando **ajuste de AF/MF > AJ. DETEC. OCULAR/FACIAL** esté ajustado en **NO**.

Modo	Descripción
 <b>MULTI</b>	La cámara determina instantáneamente la exposición según el análisis de la composición, color y distribución del brillo. Recomendado en la mayoría de las situaciones.
 <b>PUNTUAL</b>	La cámara mide las condiciones de iluminación en un área en el centro de la foto equivalente al 2 % del total. Recomendado con sujetos a contraluz y en otros casos en los que el fondo sea mucho más brillante o más oscuro que el sujeto principal.
 <b>PROMEDIO</b>	La exposición se ajusta al promedio de toda la foto. Proporciona una exposición constante al realizar múltiples disparos con la misma iluminación, y es particularmente eficaz para paisajes y retratos de sujetos vestidos de blanco o negro.

## INTERB. AE PUN.+ÁREA ENF.

Seleccione **SÍ** para medir al área de enfoque actual al seleccionar **UN SOLO PUNTO** para  **AJUSTE DE AF/MF > MODO AF** y **PUNTUAL** para .

Opciones	
SÍ	NO

## FLASH CONFIGURACIÓN

Configure los ajustes del flash.

### **MODO FLASH**

Elija un modo de flash ( 94).

### **COMPENSAC. FLASH**

Permite ajustar el brillo del flash. Escoja valores entre +2 EV y -2 EV. Tenga en cuenta que es posible no conseguir los resultados deseados según las condiciones de disparo y la distancia al sujeto.

Opciones												
+2	+1½	+1½	+1	+¾	+½	±0	-½	-¾	-1	-1½	-1½	-2

### **SUPR. OJOS ROJOS**

Escoja **SÍ** para eliminar los efectos de ojos rojos ocasionados por el flash.

Opciones	
SÍ	NO

 La reducción de ojos rojos es realizada únicamente si se detecta un rostro.

La supresión de ojos rojos no está disponible con las imágenes RAW.

**CONFIG. VÍDEO**

Ajuste las opciones de grabación de vídeo.

**MODO VÍDEO**

Elija un tamaño de fotograma y una velocidad para la grabación de vídeo.

Opción	Tamaño de fotograma	Velocidad
<b>4K</b> 2160/15P <sup>1</sup>	3840 × 2160 (4K)	15 fps
<b>FULL HD</b> 1080/59.94P	1920 × 1080 (Full HD)	59,94 fps
<b>FULL HD</b> 1080/50P		50 fps
<b>FULL HD</b> 1080/24P		24 fps
<b>FULL HD</b> 1080/23.98P		23,98 fps
<b>HD</b> 720/59.94P	1280 × 720 (HD)	59,94 fps
<b>HD</b> 720/50P		50 fps
<b>HD</b> 720/24P		24 fps
<b>HD</b> 720/23.98P		23,98 fps

<sup>1</sup> Utilice una tarjeta de memoria con una velocidad UHS de clase 3 o superior al grabar vídeos que serán visualizados en la cámara.

**VÍDEO DE ALTA VELOCIDAD HD**

Grabe vídeos HD de alta velocidad que se reproduzcan a cámara lenta, proporcionándole el tiempo necesario para ver sujetos que se desplacen rápidamente o detalles demasiado fugaces para el ojo humano: un bateador, insectos voladores o aguas que fluyan rápidamente.

Opción	Descripción
<b>1.6x</b> <b>59.94P</b> <b>100P</b>	Grabe vídeos HD (1280 × 720) a velocidades de ×1,6, ×2, ×3,3 o ×4 y con una tasa de fotogramas de 100 fps.
<b>2x</b> <b>50P</b> <b>100P</b>	Los vídeos se reproducen a velocidades respectivas de $\frac{1}{16}$ , $\frac{1}{2}$ , $\frac{1}{33}$ o $\frac{1}{4}$ .
<b>3.3x</b> <b>29.97P</b> <b>100P</b>	
<b>4x</b> <b>25P</b> <b>100P</b>	
<b>OFF</b>	Grabación de alta velocidad desactivada.

 Los vídeos de alta velocidad grabados a tamaños de fotograma reducidos no tienen sonido. El enfoque, la exposición, el zoom y el balance de blancos se fijan en los valores efectivos al inicio de la grabación. Los vídeos filmados con poca luz podrían estar subexpuestos debido a las altas velocidades de grabación; se recomienda filmar en exteriores con luz de día o en otros lugares con abundante luz. Si lo desea, los vídeos de alta velocidad también pueden visualizarse a cámara lenta en un ordenador.

## **ISO VÍDEO**

Seleccione la sensibilidad de la grabación de vídeo de **AUTO** o de ajustes entre ISO 400 y 6400.

 Este ajuste no tiene efecto en las fotografías.

## **MODO ENFOQUE**

Seleccione el modo de enfoque para la grabación de vídeo.

Opción	Descripción
<b>ENFOQUE MANUAL</b>	Enfoque manualmente.
<b>AF CONTINUO</b>	La cámara enfoca usando AF-C.
<b>AF SIMPLE</b>	La cámara enfoca usando AF-S.

## **MODO AF**

Seleccione el modo en el que la cámara elegirá el punto de enfoque para la grabación de vídeos.

Opción	Descripción
<b>MULTI</b>	Selección automática del punto de enfoque.
<b>ÁREA</b>	La cámara enfoca al sujeto del área de enfoque seleccionada.

## **PANTALLA INFO SALIDA HDMI**

Si selecciona **SÍ**, los dispositivos HDMI a los que esté conectada la cámara reflejarán la información de la pantalla de la cámara.

Opciones	
<b>SÍ</b>	<b>NO</b>

**SALIDA VÍDEO 4K**

Seleccione el destino de los vídeos 4K mientras la cámara está conectada a una grabadora HDMI y otro dispositivo compatible con 4K.

Opción	Descripción
 <b>TARJ.</b>	Los vídeos 4K se graban en una tarjeta de memoria de la cámara y se envían al dispositivo HDMI en 4K.
<b>HDMI</b>	Los vídeos 4K se envían al dispositivo HDMI en 4K. La cámara no graba vídeos 4K en una tarjeta de memoria.

**CONTROL DE GRABACIÓN HDMI**

Seleccione si la cámara envía señales de inicio y parada de vídeo al dispositivo HDMI cuando se pulsa el botón  (grabación de vídeo) para iniciar y detener la grabación de vídeo.

Opciones	
<b>SÍ</b>	<b>NO</b>



**AJUSTE NIVEL MICRÓFONO**

Ajuste del nivel de grabación del micrófono integrado y los micrófonos externos.

Opciones			
<b>4</b>	<b>3</b>	<b>2</b>	<b>1</b>





**MIC./DISP. REMOTO**

Especifique si desea que el dispositivo conectado al conector del micrófono/disparador remoto sea un micrófono o un disparador remoto.

Opciones	
 <b>MICRO</b>	 <b>REMOTO</b>

## ESTABIL. IMAGEN

Elija de entre las siguientes opciones de estabilización de imagen:

Opción	Descripción
 <b>CONTINUO +MOVIMIENTO</b>	Estabilización de imagen activada. Si <b>+MOVIMIENTO</b> es seleccionado, la cámara ajustará la velocidad de obturación para reducir el desenfoque causado por el movimiento al detectar sujetos móviles.
 <b>CONTINUO</b>	
 <b>DISPARO +MOVIMIENTO</b>	Igual que el anterior, excepto que la estabilización de la imagen es realizada únicamente cuando se pulsa el disparador hasta la mitad (solamente modo de enfoque <b>MF-L</b> ) o al liberar el obturador. Si <b>+MOVIMIENTO</b> es seleccionado, la cámara ajustará la velocidad de obturación para reducir el desenfoque causado por el movimiento al detectar sujetos móviles.
 <b>SÓLO DISPARO</b>	
<b>NO</b>	Estabilización de imagen desactivada. Elija esta opción al utilizar un trípode.

 **+MOVIMIENTO** no tiene ningún efecto cuando la sensibilidad se ajusta a un valor fijo, y podría no estar disponible con algunas otras combinaciones de ajustes. El efecto podría variar según las condiciones de iluminación y de la velocidad a la que se mueve el objeto.

Esta opción está disponible únicamente con objetivos compatibles con la estabilización de imagen.

## ESTABIL. IMAGEN DIG.

Seleccione si desea o no activar la estabilización de imagen digital durante la grabación de vídeo.

Opciones	
SÍ	NO



## COMUNIC. INALÁMB.

Conéctese a teléfonos inteligentes que ejecuten la versión más reciente de la aplicación FUJIFILM Camera Remote. Podrá usar el teléfono inteligente para desplazarse por las imágenes de la cámara, descargar las imágenes seleccionadas, controlar la cámara remotamente o cargar datos de ubicación en la cámara.



Para más detalles sobre las descargas y otra información, visite:  
[http://app.fujifilm-dsc.com/en/camera\\_remote/](http://app.fujifilm-dsc.com/en/camera_remote/)

## TIPO DE OBTURADOR

Seleccione el tipo de obturador. Seleccione el obturador electrónico para silenciar el sonido de obturador.

Opción	Descripción
<b>MS OBTURADOR MECÁNICO</b>	Tome fotografías con el obturador mecánico.
<b>ES OBTURADOR ELECTRÓNICO</b>	Tome fotografías con el obturador electrónico.
<b>MS MECÁNICO+ES ELECTRÓNICO</b>	La cámara selecciona el tipo de obturador en función de las condiciones de disparo.



Al usar el obturador electrónico, podría aparecer distorsión en los disparos de sujetos en movimiento y en tomas a pulso realizadas a velocidades de obturación altas, y podrían aparecer bandas o niebla en los disparos realizados bajo luces fluorescentes u otro tipo de iluminación errática o parpadeante. Al tomar imágenes con el obturador silenciado, respete los derechos de imagen de su sujeto así como su derecho a la privacidad.



Cuando se usa el obturador electrónico, el flash se deshabilita, la sensibilidad queda restringida a valores de ISO 12800–200 y la reducción de ruido de exposición prolongada no tiene efecto alguno.

 **AJUSTE DE ZOOM ELECT.**

Seleccione **SÍ** para habilitar el zoom motorizado cuando se gira la pantalla LCD 180°. Podrá ajustar el zoom girando el dial de control secundario.

**Opciones****SÍ****NO**

# Reproducción y el menú de reproducción

# 7

## La pantalla de reproducción

En esta sección se muestran los indicadores que podrían ser visualizados durante la reproducción.

Con fines ilustrativos, las pantallas se muestran con todos los indicadores encendidos.

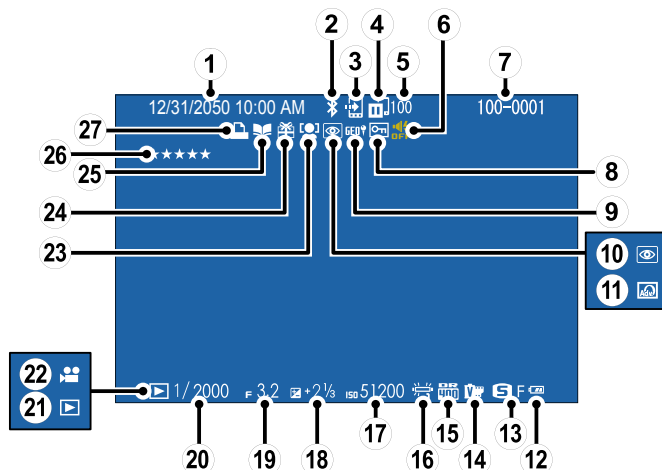

① Fecha y hora.....	31, 142	⑭ Simulación de película.....	106
② Bluetooth ACT/DES.....	152	⑮ Rango dinámico.....	105
③ Orden transfer. imágenes.....	129	⑯ Equilibrio blanco.....	110
④ Estado de transferencia de imagen.....	129	⑰ Sensibilidad.....	102
⑤ Número de fotogramas seleccionados para la carga.....	129	⑱ Compensación de la exposición.....	75
⑥ Indicador de sonido y flash.....	143	⑲ Apertura.....	49, 52, 53
⑦ Número de foto.....	150	⑳ Velocidad de obturación.....	49, 50, 53
⑧ Imagen protegida.....	135	㉑ Indicador del modo de reproducción.....	38
⑨ Datos de ubicación.....	152, 154	㉒ Icono de vídeo.....	45
⑩ Indicador de supresión de ojos rojos.....	136	㉓ Indicador de detección de rostros.....	100
⑪ Filtro avanzado.....	62	㉔ Imagen de regalo.....	38
⑫ Nivel de carga de la pila.....	30	㉕ Indicador de asistencia para álbum.....	137
⑬ Tamaño/calidad de imagen.....	103, 104	㉖ Valoración de imágenes.....	125
		㉗ Indicador de impresión DPOF.....	139

## El botón DISP/BACK

El botón **DISP/BACK** controla la visualización de los indicadores durante la reproducción.

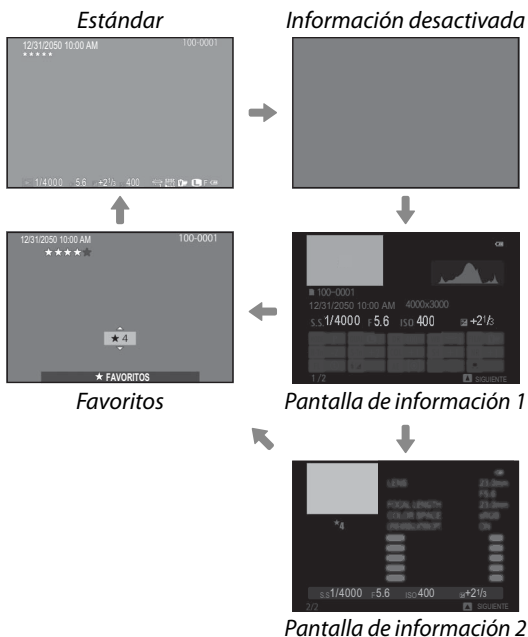
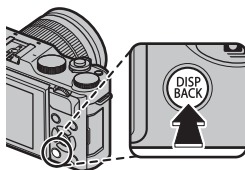

### Favoritos: Valoración de imágenes

Para valorar la imagen actual, pulse **DISP/BACK** y pulse el selector hacia arriba y hacia abajo para seleccionar de cero a cinco estrellas.

**Acercar el zoom al punto de enfoque**

Pulse el centro del dial de comando secundario para acercar el zoom al punto de enfoque. Pulse de nuevo el centro del dial de comando secundario para volver a la reproducción a tamaño completo.

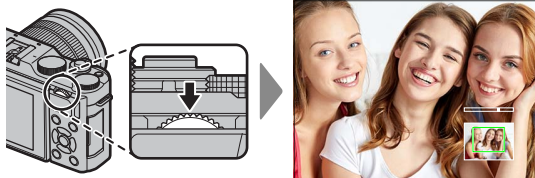

## Visualización de imágenes

Lea esta sección si desea más información sobre el zoom de reproducción y la reproducción de múltiples fotos.

Use el dial de control secundario para acceder de la pantalla de reproducción a pantalla completa a la pantalla de zoom de reproducción o de múltiples fotos.

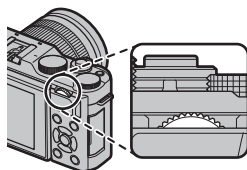

### Reproducción a pantalla completa



### Reproducción de múltiples fotos



### Vista de nueve fotos



### Vista de cien fotos

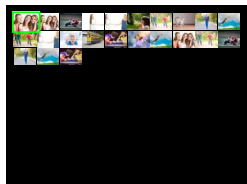

### Zoom de reproducción



### Zoom medio

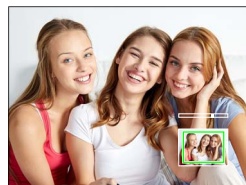



### Zoom máximo



## Zoom de reproducción

Gire el dial de comando secundario para acercar o alejar el zoom de las imágenes en la reproducción a tamaño completo. Al acercar las imágenes, puede utilizar el selector para ver las áreas de la imagen que no están visibles en la pantalla. Para cancelar el zoom, pulse **DISP/BACK**, **MENU/OK** o el centro del dial de comando secundario.

 La relación de zoom máximo varía en función de la opción seleccionada para  **TAMAÑO IMAGEN**. El zoom de reproducción no está disponible con copias recortadas o redimensionadas grabadas con un tamaño de **640**.

## Desplazar

Al acercar las imágenes, puede utilizar el selector para ver las áreas de la imagen que no están visibles en la pantalla.



*Ventana de navegación*

## Reproducción de múltiples fotos



Para ver múltiples imágenes, gire el dial de comando secundario hacia la izquierda al visualizar una imagen a tamaño completo. Use el dial de comando secundario para seleccionar el número de imágenes visualizadas.

 Use el selector para resaltar las imágenes y pulse **MENU/OK** para ver la imagen resaltada a tamaño completo. En la visualización de nueve y cien fotos, pulse el selector hacia arriba o hacia abajo para ver más imágenes.



## El menú de reproducción ( / / )

Configure los ajustes de reproducción.

El menú de reproducción se visualiza al pulsar **MENU/OK** en el modo de reproducción. Seleccione entre las pestañas ,  o .



### ORDEN TRANSFER. IMÁGENES

Seleccione fotos para su carga a un teléfono inteligente o tableta emparejados.

- 1 Seleccione  **ORDEN TRANSFER. IMÁGENES** > **SELECCIONAR CUADROS** en el menú de reproducción.
- 2 Resalte las fotos y pulse **MENU/OK** para seleccionar o cancelar la selección. Repita hasta que se hayan seleccionado todas las fotos deseadas.
- 3 Pulse **MENU/OK** para salir a la reproducción.

 Si se selecciona **SÍ** para **AJUSTE DE CONEXIÓN** > **AJUSTES DE Bluetooth** > **Bluetooth ACT./DES.**, la carga empezará poco después de salir a la reproducción o de apagar la cámara.

 Las órdenes de transferencia de imágenes pueden contener un máximo de 999 imágenes. Las imágenes protegidas, imágenes RAW, imágenes "gif" y los vídeos no pueden ser seleccionados para la carga.

Al asignar **COMUNIC. INALÁMB.** al botón **Fn** y **ORDEN TRANSF./EMP.** es seleccionado para **AJUSTE DE CONEXIÓN** > **CONFIG. GENERAL** > **AJUSTE DE BOTÓN**, el botón **Fn** puede usarse para seleccionar imágenes para la carga. Para anular la selección de todas las imágenes, seleccione **RESTABLECER ORDEN** para **ORDEN TRANSFER. IMÁGENES**. Para cargar las imágenes según se toman, seleccione **SÍ** para **AJUSTE DE CONEXIÓN** > **AJUSTES DE Bluetooth** > **TRANSF. AUTOM. IMÁGENES**.

## COMUNIC. INALÁMB.

Conéctese a teléfonos inteligentes que ejecuten la versión más reciente de la aplicación FUJIFILM Camera Remote. Podrá usar el teléfono inteligente para desplazarse por las imágenes de la cámara, descargar las imágenes seleccionadas, controlar la cámara remotamente o cargar datos de ubicación en la cámara.

 Para más detalles sobre las descargas y otra información, visite:  
[http://app.fujifilm-dsc.com/en/camera\\_remote/](http://app.fujifilm-dsc.com/en/camera_remote/)

## CONVERSIÓN RAW

Las imágenes RAW almacenan información de los ajustes de la cámara de forma separada de los datos capturados por el sensor de imagen de la cámara. Usar  **CONVERSIÓN RAW** le permitirá crear copias JPEG de las imágenes RAW usando distintas opciones para los ajustes indicados en la página 131. Los datos de la imagen original no se verán afectados, lo que permitirá que una única imagen RAW se procese de muchos modos.

- 1 Con una imagen RAW visualizada, pulse **MENU/OK** para visualizar el menú de reproducción.
- 2 Pulse el selector hacia arriba o hacia abajo para resaltar  **CONVERSIÓN RAW** en el menú de reproducción y pulse **MENU/OK** para visualizar los ajustes.

 Estas opciones también podrán visualizarse pulsando el botón **Q** durante la reproducción.



- 3** Pulse el selector hacia arriba o hacia abajo para resaltar un ajuste y pulse el selector hacia la derecha para visualizar las opciones. Pulse el selector hacia arriba o hacia abajo para resaltar la opción deseada y pulse **MENU/OK** para seleccionar y volver al listado de ajustes. Repita este paso para configurar los ajustes adicionales.

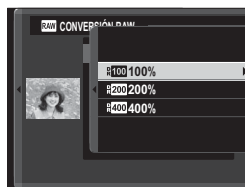

- 4** Pulse el botón **Q** para previsualizar la copia JPEG y pulse **MENU/OK** para guardarla.

Los ajustes que se pueden configurar al convertir imágenes de RAW a JPEG son:

Ajuste	Descripción
<b>REFLEJAR COND.DISP.</b>	Permite crear una copia JPEG con los ajustes en vigor en el momento en que se tomó la foto.
<b>FORZADO/SUBREVELADO</b>	Ajuste la exposición.
<b>RANGO DINÁMICO</b>	Permite mejorar los detalles en altas luces para un contraste natural.
<b>SIMULAC. PELÍCULA</b>	Permite simular los efectos de diferentes tipos de película.
<b>EQUILIBRIO BLANCO</b>	Ajuste el equilibrio blanco.
<b>CAMBIO EQ. BLANCO</b>	Ajuste con precisión el equilibrio blanco.
<b>COLOR</b>	Ajuste la densidad del color.
<b>NITIDEZ</b>	Agudice o suavice los perfiles.
<b>TONO ALT.LUCES</b>	Ajuste las altas luces.
<b>TONO SOMBRAS</b>	Ajuste las sombras.
<b>REDUCCIÓN RUIDO</b>	Procese la copia para disminuir el moteado.
<b>ESPACIOS COLOR</b>	Elija el espacio de color utilizado para la reproducción a color.

## **BORRAR**

Borre imágenes individuales, múltiples imágenes seleccionadas o todas las imágenes.

 *Las imágenes borradas no se pueden recuperar. Antes de proceder, proteja las imágenes importantes o cópielas en un ordenador u otro dispositivo de almacenamiento.*

Opción	Descripción
<b>FOTO</b>	Borre imágenes de una en una.
<b>FOTOGRAMAS SELEC.</b>	Elimine varias imágenes seleccionadas.
<b>TODAS LAS FOTOS</b>	Elimine todas las imágenes no protegidas.

### **FOTO**

- 1 Seleccione **FOTO** para **BORRAR** en el menú de reproducción.
- 2 Pulse el selector hacia la izquierda o hacia la derecha para desplazarse por las imágenes y pulse **MENU/OK** para borrar (no se mostrará ningún diálogo de confirmación). Repita para borrar imágenes adicionales.

## FOTOGRAMAS SELEC.

- 1 Seleccione **FOTOGRAMAS SELEC.** para **BORRAR** en el menú de reproducción.
- 2 Resalte las imágenes y pulse **MENU/OK** para seleccionar o anular la selección (las imágenes en álbumes o pedidos de impresión se muestran mediante **!**). Las imágenes seleccionadas vienen indicadas por marcas de verificación (**✓**).
- 3 Cuando haya finalizado la operación, pulse **DISP/BACK** para visualizar un diálogo de confirmación.
- 4 Resalte **ACEPTAR** y pulse **MENU/OK** para borrar las imágenes seleccionadas.

## TODAS LAS FOTOS

- 1 Seleccione **TODAS LAS FOTOS** para **BORRAR** en el menú de reproducción.
- 2 Se mostrará un diálogo de confirmación; resalte **ACEPTAR** y pulse **MENU/OK** para eliminar todas las fotos sin protección.





Pulsar **DISP/BACK** cancela la eliminación; tenga en cuenta que cualquier imagen eliminada antes de pulsar el botón no puede recuperarse.

Si aparece un mensaje indicando que las imágenes seleccionadas forman parte de un pedido de copias DPOF, pulse **MENU/OK** para borrar las imágenes.

## REENCUADRE

Permite crear una copia recortada de la imagen actual.

- 1 Visualice la imagen deseada.
- 2 Seleccione  **REENCUADRE** en el menú de reproducción.
- 3 Utilice el dial de comando secundario para acercar y alejar la imagen, y pulse el selector hacia arriba, abajo, izquierda o derecha para desplazarse por la imagen hasta visualizar la parte deseada.
- 4 Pulse **MENU/OK** para visualizar un diálogo de confirmación.
- 5 Pulse de nuevo **MENU/OK** para guardar la copia recortada en otro archivo.

 Los recortes más grandes generan copias más grandes; todas las copias tienen una relación de 3:2. Si el tamaño de la copia final va a ser **640**, se mostrará **SÍ** en color amarillo.

## REDIMENSIONAR

Cree una copia pequeña de la imagen actual.

- 1 Visualice la imagen deseada.
- 2 Seleccione  **REDIMENSIONAR** en el menú de reproducción.
- 3 Resalte un tamaño y pulse **MENU/OK** para mostrar un diálogo de confirmación.
- 4 Pulse de nuevo **MENU/OK** para guardar la copia redimensionada en otro archivo.

 Los tamaños disponibles varían dependiendo del tamaño original de la imagen.

## PROTEGER

Proteja las imágenes contra el borrado accidental. Resalte una de las siguientes opciones y pulse **MENU/OK**.

- **FOTO:** Proteja las imágenes seleccionadas. Pulse el selector hacia la izquierda o hacia la derecha para ver las imágenes y pulse **MENU/OK** para seleccionar o cancelar la selección. Pulse **DISP/BACK** al finalizar la operación.
- **AJUSTAR TODAS:** Proteja todas las imágenes.
- **REINICIAR TODAS:** Elimine la protección de todas las imágenes.

 Las imágenes protegidas se borrarán al formatear la tarjeta de memoria.

## GIRAR IMAGEN

Gire las imágenes.

- 1 Visualice la imagen deseada.
- 2 Seleccione  **GIRAR IMAGEN** en el menú de reproducción.
- 3 Pulse el selector hacia abajo para girar la imagen 90° en sentido horario o hacia arriba para girarla 90° en sentido antihorario.
- 4 Pulse **MENU/OK**. La imagen se visualizará automáticamente en la orientación seleccionada al reproducirse en la cámara.

 Las imágenes protegidas no se pueden girar. Elimine la protección antes de girar las imágenes.



Es posible que la cámara no pueda girar imágenes que se hayan creado con otros dispositivos. Las imágenes giradas en la cámara no serán giradas al visualizarse en un ordenador o en otras cámaras.

Las imágenes capturadas con  **CONFIG. PANTALLA > VIS. GIRO AUTO** se visualizan automáticamente en la orientación correcta durante la reproducción.

## SUPR. OJOS ROJOS

Permite eliminar los ojos rojos de los retratos. La cámara analizará la imagen; si detecta ojos rojos, la imagen será procesada para crear una copia con el efecto de ojos rojos reducido.

- 1 Visualice la imagen deseada.
- 2 Seleccione  **SUPR. OJOS ROJOS** en el menú de reproducción.
- 3 Pulse **MENU/OK**.

 Los resultados varían dependiendo de la escena y del éxito de la cámara a la hora de detectar rostros. No es posible suprimir el efecto de ojos rojos de fotografías que ya se han procesado con la función de supresión de ojos rojos, las cuales aparecen indicadas con el icono  durante la reproducción.

La cantidad de tiempo que se necesita para procesar la imagen varía según el número de rostros detectados.

La supresión de ojos rojos no se puede realizar en las imágenes RAW.

## PROYECCIÓN

Permite ver las imágenes en un pase de diapositivas automático. Pulse **MENU/OK** para comenzar y pulse el selector hacia la derecha o hacia la izquierda para avanzar o retroceder. Pulse **DISP/BACK** en cualquier momento durante la presentación para ver la ayuda en pantalla. El pase puede finalizarse en cualquier momento pulsando **MENU/OK**.

 La cámara no se apagará automáticamente durante el transcurso de un pase.



## ASIST. PARA ÁLBUM

Cree álbumes con sus fotos preferidas.

### Creación de un álbum

- 1 Seleccione **NUEVO ÁLBUM** para  **ASIST. PARA ÁLBUM** en el menú de reproducción.
- 2 Desplácese por las imágenes y pulse el selector hacia arriba para seleccionar o eliminar la selección. Pulse **MENU/OK** para salir una vez completado el álbum.

 No se pueden seleccionar fotografías **640** o menores ni vídeos para los álbumes.

La primera imagen seleccionada se convierte en la imagen de la carátula. Pulse el selector hacia abajo para seleccionar la imagen actual para la carátula.

- 3 Resalte **FINALIZAR ÁLBUM** y pulse **MENU/OK** (para seleccionar todas las fotos para el álbum, seleccione **SELECCIONAR TODAS**). El nuevo álbum se añadirá a la lista en el menú de asistencia para álbum.

 Los álbumes pueden contener hasta 300 imágenes. Los álbumes que no contengan ninguna fotografía se eliminarán automáticamente.

### Álbumes de fotos

Los álbumes de fotos pueden copiarse a un ordenador con el software MyFinePix Studio.

## Ver álbumes

Resalte un álbum en el menú de asistencia para álbum y pulse **MENU/OK** para ver el álbum, a continuación, pulse el selector hacia la izquierda o derecha para desplazarse por las imágenes.

## Editar y eliminar álbumes

Visualice un álbum y pulse **MENU/OK**. Se mostrarán las siguientes opciones; seleccione la opción deseada y siga las instrucciones en pantalla.

- **EDITAR:** Edite el álbum tal y como se describe en “Creación de un álbum”.
- **BORRAR:** Borre el álbum.



## AUTOGUARDAR EN PC

Cargue imágenes de la cámara a un ordenador que ejecute la versión más reciente de FUJIFILM PC AutoSave (tenga en cuenta que primero deberá instalar el software y configurar el ordenador como el destino de las imágenes copiadas de la cámara).

 Para más detalles sobre las descargas y otra información, visite:  
[http://app.fujifilm-dsc.com/en/pc\\_autosave/](http://app.fujifilm-dsc.com/en/pc_autosave/)

## PED. COPIAS (DPOF)

Cree un “pedido de copias” digital para las impresoras compatibles con DPOF.

- 1 Seleccione  **PED. COPIAS (DPOF)** en el menú de reproducción.
- 2 Seleccione **CON FECHA**  para imprimir la fecha de grabación en las imágenes, **SIN FECHA** para imprimir las imágenes sin fechas, o **REINICIAR TODAS** para eliminar las imágenes del pedido de copias antes de proceder.
- 3 Visualice la imagen que desea incluir o eliminar del pedido de copias.
- 4 Pulse el selector hacia arriba o hacia abajo para seleccionar el número de copias (hasta 99). Para quitar una imagen del pedido de impresión, pulse el selector hacia abajo hasta que el número de copias sea 0.
 

The screenshot shows a menu titled 'PED. COPIAS (DPOF)' with a sub-menu 'DPOF: 00001'. A box highlights the text 'Cantidad total de impresiones'. Below this, there is a scrollable list showing '01 HOJAS'. At the bottom, there are two buttons: 'FOTO' and 'OK CONFIG.'.

*Número de copias*
- 5 Repita los pasos 3–4 para completar el pedido de copias.
- 6 El número total de impresiones se muestra en el monitor. Pulse **MENU/OK** para salir.

 Las imágenes en el pedido de copias actual se indican con un icono  durante la reproducción.

Los pedidos de copias pueden contener un máximo de 999 imágenes.

Si se inserta una tarjeta de memoria que contiene una orden de impresión creada con otra cámara, tendrá que borrar antes de crear la orden de acuerdo a lo descrito anteriormente.



## IMPRESIÓN IMPR. instax

Imprima imágenes desde impresoras FUJIFILM instax SHARE (178).

## RELACIÓN ASPECTO

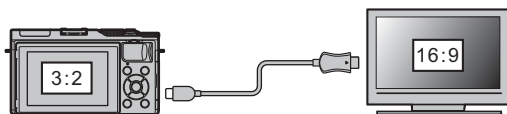
Seleccione cómo los dispositivos de Alta definición (HD) visualizarán las imágenes con una relación de aspecto de 3:2 (esta opción está disponible únicamente al conectar un cable HDMI). Seleccione 16:9 para visualizar la imagen de modo que rellene la pantalla con sus partes superior e inferior recortadas, 3:2 para visualizar toda la imagen con bandas negras en cada lado.





		Opción	
		16:9	3:2
Pantalla			

# Los menús de configuración

# 8

## El menú de configuración ( / / )

Configure los ajustes básicos de la cámara.

Para acceder a los ajustes básicos de la cámara, pulse **MENU/OK** y seleccione la pestaña ,  o .







### FECHA/HORA

Ajuste el reloj de la cámara ( 33).

### DIF.HORARIA

Al viajar, cambia el reloj de la cámara instantáneamente de la zona horaria de origen a la hora local de su destino. Para especificar la diferencia entre su hora local y la zona horaria de origen:

- 1 Resalte  LOCAL y pulse **MENU/OK**.
- 2 Utilice el selector para elegir la diferencia horaria entre la hora local y su zona horaria de origen. Pulse **MENU/OK** al finalizar la configuración.

Para ajustar el reloj de la cámara a la hora local, resalte  LOCAL y pulse **MENU/OK**. Para ajustar el reloj a la hora de su zona horaria, seleccione  ORIGEN. Si selecciona ,  se visualizará en color amarillo durante aproximadamente tres segundos al encender la cámara.

#### Opciones

 LOCAL

 ORIGEN



### 言語/LANG.

Seleccione un idioma ( 33).

## REINICIAR

Reinicie las opciones del menú de disparo o de configuración a sus valores predeterminados.

- 1 Marque la opción deseada y pulse **MENU/OK**.



Opción	Descripción
<b>RESTAB. MENÚ DISPARO</b>	Reinicie todos los ajustes del menú de disparo, excepto el equilibrio blanco, a los valores predeterminados.
<b>RESTAB. CONFIG.</b>	Reinicie todos los ajustes del menú de configuración, excepto  <b>FECHA/HORA</b> ,  <b>DIF.HORARIA</b> y  <b>AJUSTE DE CONEXIÓN</b> , a los valores predeterminados.

- 2 Se mostrará un diálogo de confirmación; resalte **ACEPTAR** y pulse **MENU/OK**.

## SONIDO Y FLASH

Seleccione **DESACTIVADO** para deshabilitar el altavoz, el flash y el iluminador en aquellos casos en los que los sonidos y luces de la cámara puedan resultar inoportunos.

Opciones	
<b>SÍ</b>	<b>DESACTIVADO</b>





  aparece en la pantalla al seleccionar **DESACTIVADO**.

## CONFIG. SONIDO

Configure los ajustes de sonido.





### **VOLUMEN BOTONES**

Ajuste el volumen de los sonidos producidos al manejar los controles de la cámara. Seleccione  NO para deshabilitar los sonidos de control.

Opciones			
 (alto)	 (medio)	 (bajo)	 NO (silenciamiento)



### **VOL.OBTURADOR**

Ajuste el volumen de los sonidos producidos por el obturador electrónico. Seleccione  NO para deshabilitar el sonido del obturador.

Opciones			
 (alto)	 (medio)	 (bajo)	 NO (silenciamiento)

### **SONIDO OBTURADOR**

Elija el sonido producido por el obturador electrónico.

Opciones		
 1	 2	 3

### **VOL.REPRODUCCIÓN**

Permite ajustar el volumen de la reproducción de vídeos. Seleccione entre 10 opciones entre 10 (alto) y 1 (bajo) o seleccione 0 para silenciar el audio durante la reproducción de vídeo.

Opciones										
10	9	8	7	6	5	4	3	2	1	0



**CONFIG. PANTALLA**

Ajuste la configuración de la pantalla.

**MOSTRAR FOTO**

Escoja cuánto tiempo se mostrarán las imágenes después del disparo. Los colores pueden diferir ligeramente de aquéllos de la imagen final y puede apreciarse “ruido” (moteado) a altas sensibilidades. Tenga en cuenta que, en algunos ajustes, la cámara mostrará fotografías después de tomarlas, independientemente de la opción seleccionada.

Opción	Descripción
<b>CONTINUO</b>	Las imágenes se visualizan hasta que se pulse el botón <b>MENU/OK</b> o hasta que se pulse el disparador hasta la mitad. Para acercar el zoom al punto de enfoque activo, pulse el centro del dial de comando secundario; vuelva a pulsarlo para cancelar el zoom.
<b>1.5 SEG</b>	Las imágenes se visualizan durante el tiempo seleccionado o hasta que se pulse el disparador hasta la mitad.
<b>0.5 SEG</b>	
<b>NO</b>	Las imágenes no son visualizadas tras el disparo.

**VER EXP. M. MANUAL**

Seleccione **SÍ** para activar la previsualización de la exposición en el modo de exposición manual.

Opciones	
<b>SÍ</b>	<b>NO</b>

Seleccione **NO** al usar el flash o en otras situaciones en las que la exposición pueda variar al realizar la foto.

**BRILLO LCD**

Ajuste el brillo del monitor.

Opciones										
+5	+4	+3	+2	+1	0	-1	-2	-3	-4	-5

**COLOR LCD**

Ajuste el tono del monitor.

Opciones										
+5	+4	+3	+2	+1	0	-1	-2	-3	-4	-5

## VER EFECTO IMAGEN



Seleccione **SÍ** para previsualizar los efectos de simulación de película, equilibrio blanco y otros ajustes en el monitor, **NO** para crear sombras en escenas con poco contraste y escasa iluminación y para facilitar la visualización de sujetos difíciles de ver.

Opciones	
SÍ	NO

 Si selecciona **NO**, los efectos de los ajustes de la cámara no serán visibles en el monitor y los colores y el tono diferirán de aquellos obtenidos en la imagen final. La pantalla no obstante, será ajustada para mostrar los efectos de los filtros avanzados y de los ajustes monocromo y sepia.

## GUÍA ENCUADRE

Seleccione un tipo de cuadrícula de encuadre para el modo de disparo.

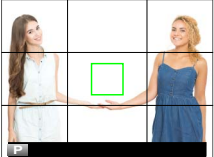
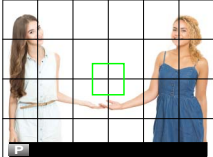
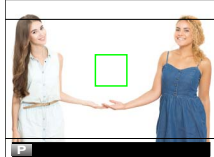
Opción			
	 CUADRÍCULA 9	 CUADRÍCULA 24	 ENCUADRE HD
Pantalla	 <p>Para la composición de "regla de los tercios".</p>	 <p>Una cuadrícula de seis por cuatro.</p>	 <p>Encuadre las imágenes HD en el recorte que muestran las líneas en la parte superior e inferior de la pantalla.</p>

 Las guías de encuadre no aparecen indicadas bajo los ajustes pre-determinados aunque pueden visualizarse usando  **CONFIG. PANTALLA > VER AJ. PERSONAL.** (📖 11).

**VIS. GIRO AUTO**

Seleccione **SÍ** para girar automáticamente las imágenes en orientación “vertical” (retrato) durante la reproducción.

Opciones	
SÍ	NO

**COMPROB. ENFOQUE**

Si selecciona **SÍ**, la pantalla ampliará automáticamente el zoom sobre el área de enfoque seleccionada al girar el anillo de enfoque en el modo de enfoque manual.

Opciones	
SÍ	NO

 Pulsar el centro del dial de control secundario cancela el zoom de enfoque.

**UNID. ESCALA ENF.**

Seleccione las unidades utilizadas para el indicador de distancia de enfoque.

Opciones	
METROS	PIES

**VER AJ. PERSONAL.**

Seleccione elementos para la pantalla estándar ( 11).

## AJUSTE BOTÓN

Seleccione las funciones que desempeñarán los controles de la cámara.

### **AJUST. FUNC. (Fn)**

Elija los papeles desempeñados por los botones de función ( 162).

 El menú **AJUST. FUNC. (Fn)** también puede visualizarse manteniendo pulsado el botón **Fn** o **DISP/BACK**.

### **EDIT./GUARD. MENÚ RÁP.**

Elija los elementos que se muestran en el menú rápido ( 161).

 Podrá acceder igualmente al menú rápido en el modo de disparo manteniendo pulsado el botón **Q**.

## ANILLO DE ENFOQUE

Permite escoger la dirección en la cual se gira el anillo de enfoque para incrementar la distancia de enfoque.

### Opciones

 **HACIA DERECHA** (sentido horario)

 **HACIA IZQUIER.** (sentido antihorario)

## AJUSTE DE PANTALLA TÁCTIL

Active o desactive los controles táctiles.

### Opciones

SÍ

NO

## CONTROL ENERGÍA

Ajuste la configuración del control de energía.

### AUTODESCONEXIÓN

Permite seleccionar cuánto tiempo debe transcurrir antes de que la cámara se apague automáticamente cuando no se realiza ninguna operación. Tiempos más reducidos aumentan la vida de la pila; si selecciona **NO**, deberá apagar la cámara manualmente.

Opciones		
5 MIN	2 MIN	NO

### ALTO RENDIMIENTO

Seleccione **SÍ** para un enfoque más rápido y para reducir el tiempo necesario para reiniciar la cámara después de apagarse.

Opciones	
SÍ	NO

## LIMPIEZA DEL SENSOR

Elimina el polvo del sensor de imagen de la cámara.

- **ACEPTAR:** Limpie el sensor inmediatamente.
- **CUANDO ESTÁ ENCENDIDA:** La limpieza del sensor tendrá lugar al encender la cámara.
- **CUANDO ESTÁ APAGADA:** La limpieza del sensor tendrá lugar al apagar la cámara (sin embargo, la limpieza del sensor no se realizará si la cámara se apaga estando en el modo de reproducción).

 El polvo que no pueda ser eliminado utilizando la limpieza del sensor podrá eliminarse manualmente.

## CONF. DAT. GUARD.

Ajuste la configuración de la gestión de archivos.

### CONTADOR

Las nuevas imágenes se guardan en archivos de imagen cuyos nombres se crean utilizando un número de cuatro dígitos asignado al sumar uno al último número de archivo utilizado. El número de archivo se visualiza durante la reproducción como se muestra. **CONTADOR** determina si la numeración de los archivos se reinicia desde 0001 al insertar una nueva tarjeta de memoria o al formatear la tarjeta de memoria actual.

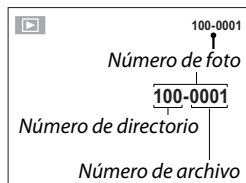

Opción	Descripción
<b>SEGUIR</b>	La numeración continúa a partir del último número de archivo utilizado o del primer número de archivo disponible, el que sea mayor. Seleccione esta opción para reducir el número de imágenes con nombres de archivo duplicados.
<b>RENOVAR</b>	La numeración se reinicia desde 0001 después de formatear la tarjeta de memoria o al insertar una nueva tarjeta de memoria.

 Si el número de fotos alcanza 999-9999, el disparador queda inhabilitado. Formatee la tarjeta de memoria después de transferir a un ordenador las imágenes que desea conservar.

Seleccionar  **REINICIAR** ajusta **CONTADOR** a **SEGUIR** sin embargo no reinicia el número de archivo.

El número de foto de las imágenes tomadas con otras cámaras puede diferir.

### GUARDAR FOTO ORG

Seleccione **SÍ** para guardar las copias no procesadas de las imágenes tomadas usando  **FLASH CONFIGURACIÓN > SUPR. OJOS ROJOS**.

Opciones	
SÍ	NO

**EDIT. NOM. ARCH.**



Cambie el prefijo del nombre del archivo. Las imágenes sRGB usan prefijos de cuatro letras (predeterminado “DSCF”), las imágenes Adobe RGB un prefijo de tres letras (“DSF”) precedido por un guion bajo.

Opción	Prefijo predeterminado	Ejemplo de nombre de archivo
sRGB	DSCF	ABCD0001
AdobeRGB	_DSF	_ABC0001

 Los prefijos de nombre de archivo se pueden editar con los controles táctiles.

**INCLUIR FECHA**

Incluya la hora y/o fecha de grabación en las fotografías según las vaya realizando.

Opción	Descripción
 + 	Incluya la fecha y hora de grabación en las nuevas fotografías.
	Incluya la fecha de grabación en las nuevas fotografías.
<b>NO</b>	No incluye la hora y fecha en las nuevas fotografías.

 La hora y fecha incluidas no pueden borrarse. Desactive **INCLUIR FECHA** para evitar que la hora y fecha aparezcan en las nuevas fotografías.

Si el reloj de la cámara no está ajustado, se le solicitará su ajuste a la fecha y hora actuales ( 31, 33).

Se recomienda la desactivación de la opción DPOF “imprimir fecha” al imprimir imágenes con la hora y fecha incluidas ( 139).

Las marcas de fecha y hora no aparecen en los vídeos o en las imágenes RAW o en las tomas capturadas usando ráfaga 4K o enfoque múltiple.

** ESPACIOS COLOR**

Seleccione el espectro de colores disponibles para la reproducción a color.

Opción	Descripción
sRGB	Recomendado en la mayoría de las situaciones.
Adobe RGB	Para impresión comercial.

## AJUSTE DE CONEXIÓN

Configure los ajustes para la conexión de dispositivos inalámbricos, incluyendo teléfonos inteligentes, ordenadores e impresoras FUJIFILM instax SHARE.

 Para obtener más información sobre las conexiones inalámbricas, visite: <http://fujifilm-dsc.com/wifi/>

### AJUSTES DE Bluetooth

Configure los ajustes de Bluetooth.

Opción	Descripción
<b>REGISTRO DE VINCULACIÓN</b>	Para emparejar la cámara a un teléfono inteligente o tableta, seleccione esta opción y, a continuación, ejecute FUJIFILM Camera Remote en el dispositivo inteligente y toque <b>REGISTRO DE VINCULACIÓN</b> .
<b>ELIMINAR REG. VINCULACIÓN</b>	Finalización del emparejamiento.
<b>Bluetooth ACT./DES.</b>	<ul style="list-style-type: none"><li>• <b>SÍ:</b> La cámara establece automáticamente una conexión Bluetooth con los dispositivos emparejados cuando se enciende.</li><li>• <b>NO:</b> La cámara no se puede conectar a través de Bluetooth.</li></ul>
<b>TRANSF. AUTOM. IMÁGENES</b>	<ul style="list-style-type: none"><li>• <b>SÍ:</b> Marque las imágenes JPEG para la carga según se toman.</li><li>• <b>NO:</b> Las fotos no están marcadas para la carga según se toman.</li></ul>
<b>AJUSTE DE SINC. SMARTPHONE</b>	Seleccione si sincronizará la cámara a la hora y/o ubicación indicada por el teléfono inteligente emparejado. <ul style="list-style-type: none"><li>• <b>LUGAR Y HORA:</b> Sincronice la hora y la ubicación.</li><li>• <b>LUGAR:</b> Sincronice la ubicación.</li><li>• <b>HORA:</b> Sincronice la hora.</li><li>• <b>DESCACTIVADO:</b> Sincronización desactivada.</li></ul>

 Instale la versión más reciente de la aplicación FUJIFILM Camera Remote en su teléfono inteligente o tableta antes de emparejar el dispositivo con su cámara o de cargar imágenes.

Cuando se selecciona **SÍ** para **Bluetooth ACT./DES.** y **TRANSF. AUTOM. IMÁGENES**, la carga en dispositivos emparejados comenzará poco después de que salga a la reproducción o apague la cámara.

Si **TRANSF. AUTO. DE IMÁGENES** está desactivado, las imágenes pueden marcarse para la transferencia usando la opción  **ORDEN TRANSFER. IMÁGENES** del menú de reproducción.



**CONFIG. AUTOG. PC**

Ajuste la configuración para la conexión con ordenadores a través de una LAN inalámbrica.

Opción	Descripción
<b>CONFIG. AUTOG. PC</b>	<p>Seleccione el método utilizado para conectarse a ordenadores a través de una LAN inalámbrica.</p> <ul style="list-style-type: none"> <li>• <b>CONFIG. SENCILLA:</b> Conecte mediante WPS.</li> <li>• <b>CONFIG. MANUAL:</b> Seleccione la red de una lista (<b>SELEC. DE LISTA</b>) o introduzca el nombre manualmente (<b>INTRODUCIR SSID</b>).</li> </ul>
<b>ELIMINAR PC DEST.</b>	Eliminar los destinos seleccionados.
<b>DATOS CONEX. PREV.</b>	Ver los ordenadores a los cuales la cámara se ha conectado recientemente.

**CONF.CONEX.IMPR. instax**

Ajuste la configuración para la conexión a impresoras FUJIFILM instax SHARE opcionales.

**El nombre de la impresora (SSID) y la contraseña**

El nombre de la impresora (SSID) se puede encontrar en la parte inferior de la impresora; la contraseña por defecto es "1111". Si ya ha elegido una contraseña distinta para imprimir desde un teléfono inteligente, introduzca esa contraseña en su lugar.

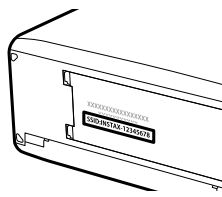

## CONFIG. GENERAL

Ajuste la configuración para la conexión a las redes inalámbricas.

Opción	Descripción
<b>NOMBRE</b>	Seleccione un nombre ( <b>NOMBRE</b> ) para identificar la cámara en la red inalámbrica (a la cámara se le asigna un nombre único de forma predeterminada).
<b>REDUC. IMAG. 3M</b>	Elija <b>SÍ</b> (el ajuste predeterminado, recomendado en la mayoría de los casos) para cambiar el tamaño de las imágenes a <b>3M</b> para cargarlas en teléfonos inteligentes, <b>NO</b> para cargar las imágenes en su tamaño original. El cambio de tamaño únicamente es aplicable a la copia cargada en el teléfono inteligente; el original no se ve afectado.
<b>GEOETIQUETADO</b>	Seleccione si los datos de ubicación descargados desde un teléfono inteligente se incrustarán o no en las fotografías a medida que se van tomando.
<b>INFO UBICACIÓN</b>	Visualice los datos de ubicación descargados por última vez desde un teléfono inteligente.
 <b>AJUSTE DE BOTÓN</b>	Seleccione la función desempeñada por el botón <b>Fn</b> al tener asignada la función <b>COMUNIC. INALÁMB.</b> <ul style="list-style-type: none"><li>• <b>ORDEN TRANSF./EMP.:</b> El botón <b>Fn</b> puede usarse para emparejar y seleccionar imágenes para la transferencia.</li><li>• <b>COMUN. INALÁMBRICA:</b> El botón <b>Fn</b> puede usarse para conexiones inalámbricas.</li></ul>

## INFORMACIÓN

Ver las direcciones MAC y Bluetooth de la cámara.

### REST. AJUSTES INALÁMBRICOS

Restaurar los ajustes inalámbricos a sus valores predeterminados.

## FORMATEAR

Para formatear una tarjeta de memoria:

- 1 Resalte  **FORMATEAR** en el menú de configuración y pulse **MENU/OK**.
- 2 Se mostrará un diálogo de confirmación. Para formatear la tarjeta de memoria, resalte **ACEPTAR** y pulse **MENU/OK**. Para salir sin formatear la tarjeta de memoria, seleccione **ANULAR** o pulse **DISP/BACK**.



-  Todos los datos, incluyendo las imágenes protegidas, se borrarán de la tarjeta de memoria. Asegúrese de copiar los archivos importantes en un ordenador o en otro dispositivo de almacenamiento.

No abra la tapa del compartimento de las pilas durante el formateo.



# Accesos directos

9

## Opciones de los accesos directos

Personalice los controles de la cámara para adaptarlos a su estilo o situación.

Las opciones usadas frecuentemente pueden añadirse al menú **Q** o asignarse a un botón **Fn** (función) para el acceso directo:

- **El menú Q** (📖 159): El menú **Q** se visualiza pulsando el botón **Q**. Use el menú **Q** para visualizar o cambiar las opciones seleccionadas para los elementos del menú frecuentemente utilizados.
- **El botón de función** (📖 162): Use el botón de función para el acceso directo a las funciones seleccionadas.

## El botón Q (menú rápido)

Pulse **Q** para acceder rápidamente a las opciones seleccionadas.

### La pantalla del menú rápido

Bajo los ajustes predeterminados, el menú rápido está compuesto de los siguientes elementos:

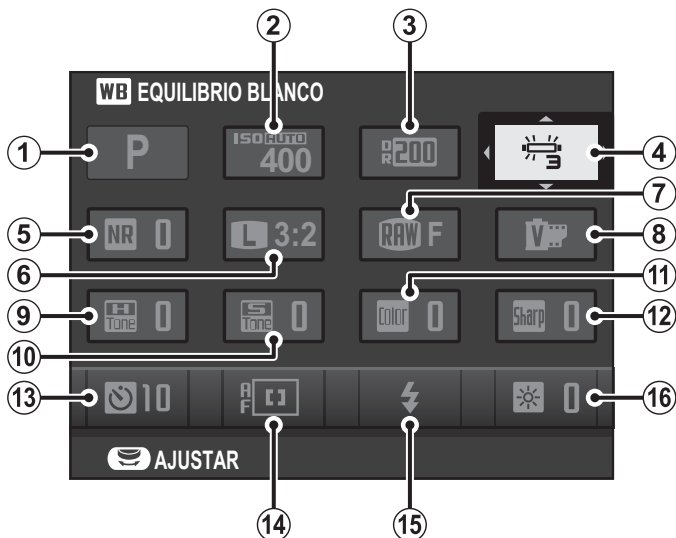

- |                     |                  |
|---------------------|------------------|
| ① MODO DE DISPARO   | ⑨ TONO ALT.LUCES |
| ② ISO               | ⑩ TONO SOMBRAS   |
| ③ RANGO DINÁMICO    | ⑪ COLOR          |
| ④ EQUILIBRIO BLANCO | ⑫ NITIDEZ        |
| ⑤ REDUCCIÓN RUIDO   | ⑬ AUTODISPARADOR |
| ⑥ TAMAÑO IMAGEN     | ⑭ MODO AF        |
| ⑦ CALIDAD IMAGEN    | ⑮ MODO FLASH     |
| ⑧ SIMULAC. PELÍCULA | ⑯ BRILLO LCD     |

## Visualización y cambio de los ajustes

- 1 Pulse **Q** para visualizar el menú rápido durante los disparos.

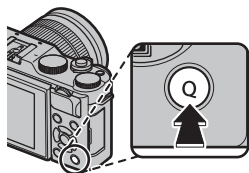

- 2 Utilice el selector para resaltar elementos y gire el dial de comando principal/secundario para cambiar.

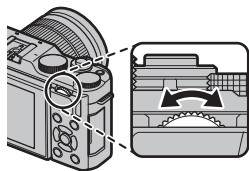
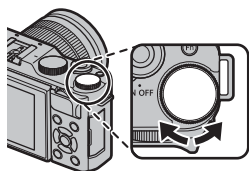

- 3 Pulse **Q** para salir cuando finalice los ajustes.



El modo de disparo es el modo de disparo actual y no se puede cambiar desde el menú rápido.

Las opciones del equilibrio blanco  **PERSONALIZADO** y **K TEMPERATURA COLOR** no pueden accederse usando el botón **Q**. Utilice un botón de función o el menú de disparo.



## Edición del menú rápido

Para seleccionar los elementos mostrados en el menú rápido:

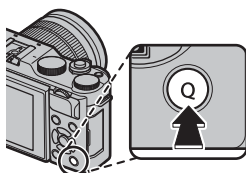

- 1 Mantenga pulsado el botón **Q** durante los disparos.



- 2 Se visualizará el menú rápido actual; use el selector para resaltar el elemento que desee cambiar y pulse **MENU/OK**.
- 3 Resalte una de las siguientes opciones y pulse **MENU/OK** para asignarla a la posición seleccionada.

- ISO
- RANGO DINÁMICO
- EQUILIBRIO BLANCO
- REDUCCIÓN RUIDO
- TAMAÑO IMAGEN
- CALIDAD IMAGEN
- SIMULAC. PELÍCULA
- TONO ALT.LUCES
- TONO SOMBRAS
- COLOR
- NITIDEZ
- AUTODISPARADOR
- AJ. DETEC. OCULAR/FACIAL
- FOTOMETRÍA
- MODO AF
- MODO ENFOQUE
- MODO FLASH
- COMPENSAC. FLASH
- ESTABIL. IMAGEN
- ASIST. MF
- MODO VÍDEO
- ISO VÍDEO
- AJUSTE NIVEL MIC.
- SONIDO Y FLASH
- BRILLO LCD
- COLOR LCD
- TIPO DE OBTURADOR
- NINGUNA

 Seleccione **NINGUNA** para no asignar ninguna opción a la posición seleccionada.

 También podrá editar el menú rápido usando la opción  **AJUSTE BOTÓN > EDIT./GUARD. MENÚ RÁP.** en el menú de configuración.

## El botón Fn (función)

Asigne una función al botón de función para acceder rápidamente a la función seleccionada.

Al pulsar el botón **Fn** se visualizan las opciones del ajuste seleccionado.

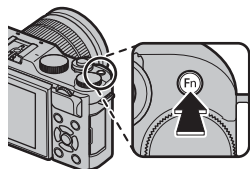

### Asignación de las funciones al botón de función

El rol que desempeña el botón **Fn** puede seleccionarse utilizando la opción  **AJUSTE BOTÓN > AJUST. FUNC. (Fn)** del menú de configuración.

- PREVIS.P.CAMPO
- ISO
- AUTODISPARADOR
- TAMAÑO IMAGEN
- CALIDAD IMAGEN
- RANGO DINÁMICO
- SIMULAC. PELÍCULA
- EQUILIBRIO BLANCO
- FOTOMETRÍA
- ZOOM TÁCTIL
- AJUSTE HORQUILLADO AE
- BLOQUEO-AE
- BLOQUEO-AF
- BLOQUEO AE/AF
- AF INSTANTÁNEO
- MODO AF
- MODO ENFOQUE
- ÁREA DE ENFOQUE
- TIPO DE DISPARO
- MODO FLASH
- COMPENSAC. FLASH
- VÍDEO
- AJ. DETEC. OCULAR/FACIAL
- RAW
- COMUNIC. INALÁMB.
- TRANSF. AUTO. DE IMÁGENES
- Bluetooth ACT./DES.
- TIPO DE OBTURADOR
- VER EXP. M. MANUAL
- VER EFECTO IMAGEN
- NINGUNA



Para deshabilitar el botón **Fn**, elija **NINGUNA**.

El menú **AJUST. FUNC. (Fn)** también puede visualizarse manteniendo pulsado el botón **Fn** o **DISP/BACK**.

# 10

## **Dispositivos periféricos y accesorios opcionales**

## Objetivos

La cámara puede ser utilizada con objetivos para la montura X FUJIFILM.

### Partes del objetivo

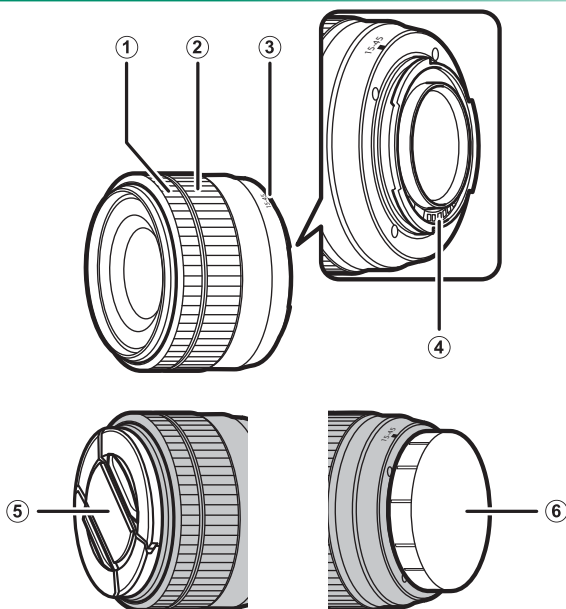

① Anillo de enfoque

② Anillo del zoom

③ Marcas de montaje

④ Contactos de señal del objetivo

⑤ Tapa de objetivo frontal

⑥ Tapa de objetivo trasera



Un objetivo XC15-45mmF3.5-5.6 OIS PZ se utiliza aquí con fines ilustrativos.

## Zoom motorizado

Al seleccionar **SÍ** para **ajuste de zoom elect.**, podrá usar el dial de control secundario para ajustar el zoom cuando la pantalla LCD esté girada 180°.

Se puede utilizar el anillo de enfoque para ajustar el zoom una vez que se haya habilitado autofocus.

## Extracción de las tapas del objetivo

Retire las tapas del objetivo tal y como se muestra.

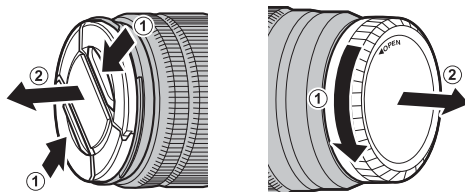

Las tapas del objetivo podrían diferir de aquellas mostradas.

## Objetivos con parasoles

Una vez instalados, los parasoles reducen el deslumbramiento y protegen al elemento del objetivo frontal.

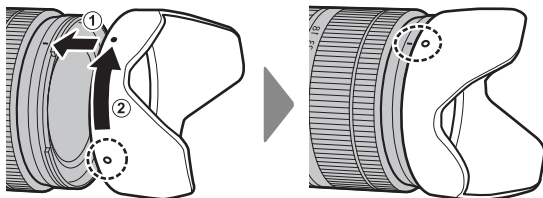

## Objetivos con anillos de apertura

En cualquier ajuste excepto **A**, podrá ajustar la apertura girando el anillo de apertura del objetivo (modos de exposición **A** y **M**).

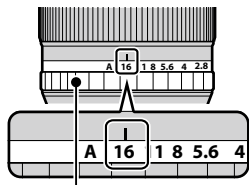

Anillo de apertura

### El interruptor de modo de apertura

Si el objetivo posee un interruptor de modo de apertura, la apertura puede ajustarse manualmente deslizando el interruptor a  y girando el anillo de apertura.

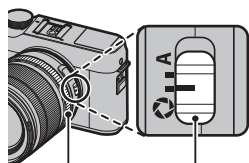

Anillo de apertura  
Interruptor de modo de apertura

 Cuando el anillo de apertura esté ajustado en **A**, gire el dial de comando secundario para ajustar la apertura.

## Objetivos con O.I.S. Interruptores

Si el objetivo es compatible con la función de estabilización de imagen óptica (O.I.S.), el modo de estabilización de imagen se puede seleccionar en los menús de la cámara. Para activar la estabilización de imagen, deslice el interruptor O.I.S. hacia **ON**.

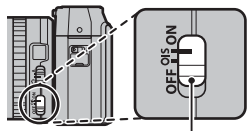

Interruptor O.I.S.

## Objetivos de enfoque manual

Deslice el anillo de enfoque hacia delante para enfocar automáticamente.

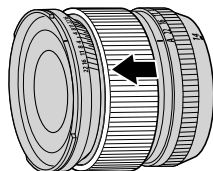

Para el enfoque manual, deslice el anillo de enfoque hacia atrás y gírelo mientras observa los efectos en la pantalla de la cámara. Para el enfoque manual puede ayudarse de los indicadores de la distancia de enfoque y de la profundidad de campo.

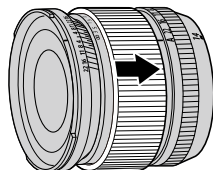

⚠ Tenga en cuenta que el enfoque manual podría no estar disponible en todos los modos de disparo.

### El indicador de la profundidad de campo

El indicador de profundidad de campo muestra la profundidad de campo aproximada (la distancia por delante y por detrás del punto de enfoque que aparece enfocada). El indicador se visualiza en formato de película.



## Cuidados del objetivo

Utilice una perilla para eliminar el polvo, a continuación limpie suavemente con un paño seco y suave. Las manchas se pueden eliminar limpiando suavemente con un papel de limpieza para objetivos de FUJIFILM, el cual debe tener una pequeña cantidad de líquido para limpieza de objetivos. Cuando no utilice el objetivo, vuelva a colocar las tapas delantera y trasera.



# 11

## Conexiones

## Salida HDMI

Las pantallas de reproducción y disparo de la cámara pueden enviarse a dispositivos HDMI.

### Conexión a dispositivos HDMI

Conecte la cámara a televisores u otros dispositivos HDMI usando un cable HDMI de terceros.

- 1 Apague la cámara.
- 2 Conecte el cable tal y como se muestra a continuación, asegurándose de insertar completamente los conectores.

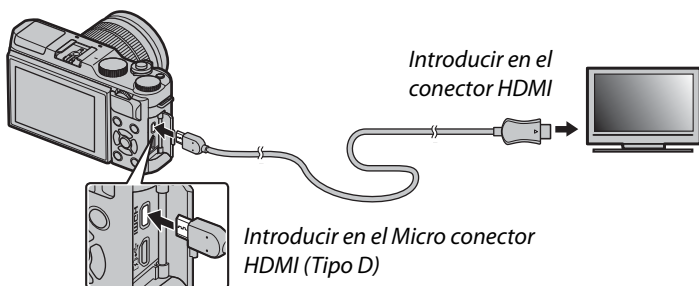

**!** Use un cable HDMI de no más de 1,5 m de largo.

- 3 Configure el dispositivo para la entrada HDMI tal y como se ha descrito en la documentación suministrada con el dispositivo.
- 4 Encienda la cámara. Ahora puede capturar y reproducir imágenes mientras visualiza la pantalla del televisor y guarda las imágenes en el dispositivo HDMI.

**!** El cable USB no se puede utilizar mientras esté conectado un cable HDMI.

## Disparo

Tome fotos y grabe vídeos mientras visualiza la escena a través del objetivo de la cámara o guarde el metraje en el dispositivo HDMI.



Esta función puede usarse para guardar vídeos 4K y Full HD en una grabadora HDMI.

## Reproducción

Para comenzar la reproducción, pulse el botón  de la cámara. El monitor de la cámara se apaga y las imágenes y los vídeos se envían al dispositivo HDMI. Tenga en cuenta que los controles de volumen de la cámara no tienen ningún efecto sobre los sonidos reproducidos en el televisor; utilice los controles de volumen del televisor para ajustar el volumen.



Algunos televisores pueden mostrar brevemente una pantalla negra cuando comienza la reproducción del vídeo.

## Transferencia inalámbrica

Acceda a redes inalámbricas y conéctese a ordenadores, teléfonos inteligentes o tabletas. Para más información, visite:

<http://fujifilm-dsc.com/wifi/>



### Teléfonos inteligentes y tabletas: FUJIFILM Camera Remote

Instale la versión más reciente de la aplicación FUJIFILM Camera Remote en su teléfono inteligente o tableta para conectarse a la cámara mediante Wi-Fi o Bluetooth®. Para más detalles sobre las descargas y otra información, visite:

[http://app.fujifilm-dsc.com/en/camera\\_remote/](http://app.fujifilm-dsc.com/en/camera_remote/)

## Teléfonos inteligentes y tabletas: Emparejamiento Bluetooth®

Use  **AJUSTE DE CONEXIÓN > AJUSTES DE Bluetooth > REGISTRO DE VINCULACIÓN** para emparejar la cámara con teléfonos inteligentes o tabletas. El vínculo le ofrece un método sencillo para descargar fotos desde la cámara.



 Las fotos se descargan a través de una conexión inalámbrica.

## Teléfonos inteligentes y tabletas: Wi-Fi

Use las opciones de  **COMUNIC. INALÁMB.** en el menú de disparo o de reproducción para conectar con un teléfono inteligente o tableta a través de Wi-Fi. Una vez se haya conectado, podrá desplazarse por las imágenes de la cámara, descargar las imágenes seleccionadas, controlar la cámara remotamente o copiar datos de ubicación en la cámara.



## Ordenadores: FUJIFILM PC AutoSave

Instale la versión más reciente de FUJIFILM PC AutoSave en su ordenador para cargar imágenes desde la cámara a través de redes inalámbricas. Para más detalles sobre las descargas y otra información, visite:

[http://app.fujifilm-dsc.com/en/pc\\_autosave/](http://app.fujifilm-dsc.com/en/pc_autosave/)

## Ordenadores: Conexiones inalámbricas

Podrá cargar las imágenes desde la cámara usando la opción

 **AUTOGUARDAR EN PC** del menú de reproducción.



 También podrá cargar fotos manteniendo pulsado el botón **Fn** en el modo de reproducción.

## Conexión a ordenadores a través de USB

Conecte la cámara a un ordenador para descargar las imágenes.

### Windows (MyFinePix Studio)

Use MyFinePix Studio para copiar imágenes en su ordenador, desde donde podrá almacenarlas, visualizarlas, organizarlas e imprimirlas. MyFinePix Studio está disponible para su descarga desde el siguiente sitio web:

<http://fujifilm-dsc.com/mfs/>

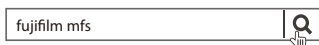

Una vez finalizada la descarga, haga doble clic en el archivo descargado ("MFPS\_Setup.EXE") y siga las instrucciones en pantalla para finalizar la instalación.

### Mac OS X/macOS

Podrá copiar imágenes en su ordenador usando Image Capture (suministrado con su ordenador) u otro software.

### RAW FILE CONVERTER EX 2.0

Para ver archivos RAW en su ordenador, use RAW FILE CONVERTER EX 2.0, disponible para su descarga desde:

<http://fujifilm-dsc.com/rfc/>



## Conexión de la cámara

Conecte la cámara al ordenador mediante el cable USB suministrado.

- 1 Busque una tarjeta de memoria que contenga las imágenes que desea copiar en el ordenador e introduzca la tarjeta en la cámara.

! La interrupción del suministro de energía durante la transferencia puede causar la pérdida de datos o daños a la tarjeta de memoria. Introduzca una pila nueva o completamente cargada antes de conectar la cámara.

- 2 Apague la cámara y conecte el cable USB suministrado como se muestra, asegurándose de insertar completamente los conectores.

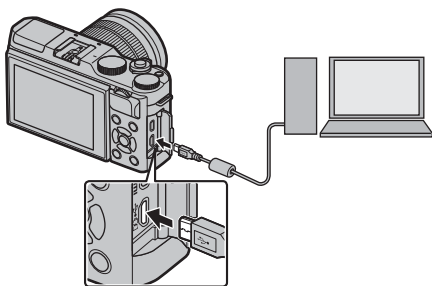

! La cámara está equipada con un conector micro-USB (Micro-B) USB 2.0.

- 3 Encienda la cámara.
- 4 Copie las imágenes en el ordenador usando MyFinePix Studio o las aplicaciones proporcionadas con el sistema operativo.
- 5 Cuando haya finalizado la transferencia, apague la cámara y desconecte el cable USB.





Si introduce una tarjeta de memoria que contenga un gran número de imágenes, puede haber una demora antes de que se abra el software y podría no ser posible importar o guardar imágenes. Utilice un lector de tarjetas de memoria para transferir las imágenes.

Conecte la cámara directamente al ordenador; no utilice un concentrador o teclado USB.

No desconecte el cable USB durante el intercambio de datos entre la cámara y el ordenador o introduzca o extraiga las tarjetas de memoria mientras la transferencia está en curso. No cumplir con esta precaución puede causar la pérdida de datos o daños en la tarjeta de memoria.

En algunos casos puede no ser posible acceder a imágenes guardadas en un servidor de red utilizando el software de la misma forma que en un ordenador independiente.

Todos los costes facturados por la compañía telefónica o proveedor de servicios de Internet al utilizar servicios que requieren una conexión a Internet corren a cargo del usuario.

## Impresoras instax SHARE

Imprima imágenes desde su cámara digital en impresoras instax SHARE.

### Establecer una conexión

Seleccione  **AJUSTE DE CONEXIÓN > CONF. CONEX. IMPR. instax** en el menú de configuración de la cámara e introduzca el nombre de la impresora instax SHARE (SSID) y la contraseña.

#### El nombre de la impresora (SSID) y la contraseña

El nombre de la impresora (SSID) se puede encontrar en la parte inferior de la impresora; la contraseña por defecto es "1111". Si ya ha elegido una contraseña distinta para imprimir desde un teléfono inteligente, introduzca esa contraseña en su lugar.

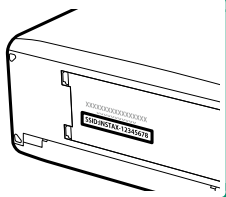

## Impresión de imágenes

- 1 Encienda la impresora.
- 2 Seleccione **IMPRESIÓN IMPR. instax** en el menú de reproducción de la cámara. La cámara se conectará a la impresora.



- 3 Utilice el selector para visualizar la imagen que desea imprimir y, a continuación, pulse **MENU/OK**.



 Las imágenes tomadas con otras cámaras no se pueden imprimir.

El área impresa es menor que el área visible en el monitor LCD.

Las pantallas pueden variar dependiendo del tipo de impresora conectada.

- 4 La imagen se enviará a la impresora y comenzará la impresión.



# 12

## Notas técnicas

## Accesorios de FUJIFILM

FUJIFILM ofrece los siguientes accesorios opcionales. Para obtener la información más reciente sobre los accesorios disponibles en su región, consulte a su representante local de FUJIFILM o visite [http://www.fujifilm.com/products/digital\\_cameras/index.html](http://www.fujifilm.com/products/digital_cameras/index.html).

### Pilas de ión de litio recargables

**NP-W126/NP-W126S:** Pueden adquirirse pilas recargables adicionales de gran capacidad NP-W126/NP-W126S según se necesite.

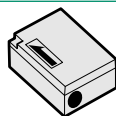

### Cargadores de pilas

**BC-W126:** Se pueden adquirir cargadores de pilas de repuesto según se requiera. A +20 °C, el BC-W126 carga una NP-W126/NP-W126S en aproximadamente 150 minutos.

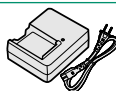

### Adaptadores de alimentación de CA

**AC-9V** (requiere el acoplador de CC CP-W126): Use este adaptador de alimentación de CA 100–240 V, 50/60 Hz durante el disparo y reproducción prolongados o al copiar imágenes a un ordenador.

### Acopladores de CC

**CP-W126:** Conecte el AC-9V a la cámara.

**Disparadores remotos**

**RR-90:** Usar para reducir las sacudidas de la cámara o para mantener el obturador abierto durante una exposición prolongada.

**Micrófonos estéreo**

**MIC-ST1:** Un micrófono externo para la grabación de vídeo.

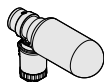
**Objetivos FUJINON**

**Objetivos de la serie XF:** Objetivos intercambiables de uso exclusivo con la montura X de FUJIFILM.



**Objetivos de la serie XC:** Objetivos intercambiables de uso exclusivo con la montura X de FUJIFILM.

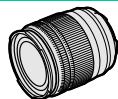

## Unidades de flash de zapata

**EF-X500:** Esta unidad de flash con clip tiene un número guía de 50 (ISO 100, m) y recibe la alimentación de cuatro pilas AA o de un paquete de pilas EF-BP1 opcional. El cabezal de flash se puede girar hacia arriba 90°, hacia abajo 10°, hacia la izquierda 135° o hacia la derecha 180° para una iluminación rebotada.



**EF-42:** Esta unidad de flash con clip (alimentada por cuatro pilas AA) tiene un número guía de 42 (ISO 100, m) y es compatible con el control de flash TTL y manual y con el zoom motorizado automático en el rango 24–105 mm (formato equivalente de 35 mm). El cabezal de flash se puede girar hacia arriba 90°, hacia la izquierda 180° y hacia la derecha 120° para una iluminación rebotada.



**EF-X20:** Esta unidad de flash con clip tiene un número de guía de 20 (ISO 100, m). Alimentada por dos pilas AAA, esta unidad compacta y ligera posee un dial para el ajuste de la potencia del flash manual o la compensación del flash TTL.

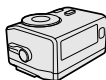

**EF-20:** Esta unidad de flash con clip (alimentada por dos pilas AA) tiene un número guía de 20 (ISO 100, m) y es compatible con el control de flash TTL (control de flash manual no compatible). El cabezal de flash se puede girar hacia arriba 90° para una iluminación rebotada.





**Bandas de agarre**

**GB-001:** Ofrece un agarre mejorado.

**Tubos de extensión macro**

**MCEX-11/16:** Coloque entre la cámara y el objetivo para disparar a tasas altas de reproducción.

**Teleconvertidores**

**XF1.4X TC WR:** Aumenta la distancia focal de los objetivos compatibles en aproximadamente 1,4x.

**XF2X TC WR:** Aumenta la distancia focal de los objetivos compatibles en aproximadamente 2,0x.

**Adaptadores de montura**

**ADAPTADOR DE MONTURA M DE FUJIFILM:** Permite usar la cámara con una amplia selección de objetivos de montura M.

**Tapas del cuerpo**

**BCP-001:** Tapa la montura del objetivo de la cámara cuando no hay un objetivo instalado.

**Impresoras instax SHARE**

**SP-1/SP-2/SP-3:** Conecte a través de una red inalámbrica LAN para imprimir imágenes en película instax.

## Software de FUJIFILM

La cámara puede utilizarse con el siguiente software de FUJIFILM.

### FUJIFILM Camera Remote

Establezca una conexión inalámbrica entre su cámara y un teléfono inteligente o tableta (📖 172).

[http://app.fujifilm-dsc.com/en/camera\\_remote/](http://app.fujifilm-dsc.com/en/camera_remote/)

### FUJIFILM PC AutoSave

Descargar imágenes desde la cámara a través de redes inalámbricas (📖 174).

[http://app.fujifilm-dsc.com/en/pc\\_autosave/](http://app.fujifilm-dsc.com/en/pc_autosave/)

### MyFinePix Studio

Administre, visualice, imprima y edite las muchas imágenes descargadas desde su cámara digital (📖 175).

<http://fujifilm-dsc.com/mfs/>



### RAW FILE CONVERTER EX 2.0

Vea las imágenes RAW en su ordenador y conviértalas en otros formatos (📖 175).

<http://fujifilm-dsc.com/rfc/>



# Notas y precauciones



## Asegúrese de leer estas notas antes de utilizar el producto

### Instrucciones de seguridad



- Asegúrese de que utiliza su cámara correctamente. Antes del uso, lea estas notas de seguridad y su *Manual del propietario* con la máxima atención.
- Después de leer estas notas de seguridad, guárdelas en un lugar seguro.

### Acerca de los iconos



Los iconos que se muestran a continuación se usan en este documento para indicar la gravedad y el peligro que pueden existir si no se tiene en cuenta la información indicada por el icono y si, como resultado, el producto se utiliza incorrectamente.

	<b>ADVERTENCIA</b>	Este icono indica que si se ignora la advertencia, el uso inadecuado del producto puede causar la muerte o lesiones graves.
	<b>PRECAUCIÓN</b>	Este icono indica que si se ignora este aviso, el uso inadecuado del producto puede causar lesiones personales o daños materiales.







Los iconos que se reproducen más abajo son utilizados para indicar la naturaleza de las instrucciones que deben cumplirse.

	Los iconos triangulares indican al usuario una información que requiere su atención ("Importante").
	Los iconos circulares con una barra diagonal indican al usuario que la acción que se indica está prohibida ("Prohibido").
	Los círculos en negro con un signo de exclamación indican al usuario que debe realizar alguna acción ("Obligatorio").

Los símbolos que aparecen en el producto (incluyendo los accesorios) representan lo siguiente:











	CA
	CC
	Equipo de clase II (la construcción del producto es de doble aislamiento).

### ADVERTENCIA

	<b>Si se presenta cualquier problema, desconecte la cámara, extraiga la pila, y desconecte y desenchufe el adaptador de alimentación de CA.</b> Si sigue utilizando la cámara al salir humo de la misma, si produce algún olor extraño o cuando está ocurriendo algo anómalo, podría producirse un incendio o sufrir una descarga eléctrica. Póngase en contacto con su distribuidor FUJIFILM.
	<b>Evite la entrada de agua o de cualquier cuerpo extraño dentro de la cámara.</b> Si entra agua o algún cuerpo extraño en la cámara, desconéctela, extraiga la pila, y desconecte y desenchufe el adaptador de alimentación de CA. No continúe utilizando la cámara, ya que podría causar un incendio o sufrir una descarga eléctrica. Póngase en contacto con su distribuidor FUJIFILM.
	<b>No utilice esta cámara en el baño o la ducha.</b> Si lo hiciera podría producirse un incendio o sufrir descargas eléctricas.
	<b>Nunca intente modificar ni desmontar la cámara (nunca abra la cubierta).</b> Si se hace caso omiso de esta precaución, podrían producirse incendios o descargas eléctricas.
	<b>Si a causa de una caída o accidente la tapa se abre, no toque las partes expuestas.</b> Si hace caso omiso de esta precaución, podría producirse un incendio o sufrir una descarga eléctrica al tocar las partes dañadas. Extraiga las pilas inmediatamente, teniendo mucho cuidado de evitar lesiones o descargas eléctricas, y lleve el producto al punto de adquisición para consulta.
	<b>No modifique, caliente ni retuerza el cable o tire del mismo de forma inadecuada y no coloque objetos pesados sobre el mismo.</b> Estas acciones pueden dañar el cable, lo que podría resultar en un incendio o una descarga eléctrica. Si el cable resulta dañado, póngase en contacto con su distribuidor FUJIFILM.

 **ADVERTENCIA**

	<b>No coloque la cámara sobre una superficie inestable.</b> Si lo hiciera podría caerse y causar lesiones.
	<b>Nunca intente hacer fotos cuando se esté moviendo.</b> No use la cámara cuando vaya andando o conduciendo. Si lo hiciera podría caerse o causar un accidente.
	<b>No toque las partes metálicas de la cámara durante una tormenta.</b> Si lo hiciera, podría sufrir una descarga eléctrica debido a la corriente inducida por los relámpagos.
	<b>Utilice únicamente la pila especificada.</b> Coloque la pila tal y como muestra el indicador.
	<b>No desarme, modifique ni caliente las baterías. No deje caer, golpee, ni arroje las baterías ni las someta de ningún otro modo a impactos violentos. No utilice baterías que muestren signos de fugas, deformaciones, decoloraciones o cualquier otro tipo de anomalía. Utilice únicamente cargadores designados para recargar las baterías recargables y no intente recargar baterías de iones de litio no recargables o pilas alcalinas. No cortocircuite ni guarde las baterías junto a objetos metálicos.</b> Hacer caso omiso de estas precauciones puede causar que las baterías se recalienten, prendan, rompan o sufran fugas, lo que podría causar un incendio, quemaduras u otras lesiones.
	<b>Utilice sólo la pila o el adaptador de alimentación de CA que se especifican para el uso con esta cámara. Utilice sólo una fuente de alimentación del voltaje indicado.</b> El uso de otras fuentes de alimentación puede causar un incendio.
	<b>Si la pila tiene fugas y el fluido entra en contacto con sus ojos, piel o ropa, lave repetidamente la parte afectada con agua limpia e inmediatamente busque asistencia médica o contacte con los servicios de emergencias.</b>
	<b>No utilice el cargador para cargar pilas distintas a las que aquí se especifican.</b> El cargador suministrado debe ser utilizado exclusivamente con el tipo de pila suministrado con la cámara. Si utiliza el cargador para cargar pilas convencionales u otro tipo de pilas recargables, podría causar la fuga del líquido de las pilas, su calentamiento excesivo o incluso su explosión.
	<b>Utilizar un flash demasiado cerca de los ojos de una persona puede causar problemas de visión.</b> Tenga especial cuidado al fotografiar a niños pequeños.
	<b>No permanezca en contacto prolongado con las superficies calientes.</b> El incumplimiento de esta precaución puede resultar en quemaduras de primer grado, sobre todo a altas temperaturas o con los usuarios que sufren de mala circulación o disminución de la sensibilidad; en dicho caso se recomienda el uso de un trípode o precauciones similares.
	<b>No deje una parte del cuerpo en contacto con el producto durante periodos largos de tiempo mientras el producto está encendido.</b> El incumplimiento de esta precaución puede resultar en quemaduras de primer grado, sobre todo durante su uso prolongado a altas temperaturas o con los usuarios que sufren de mala circulación o disminución de la sensibilidad; en dicho caso se recomienda el uso de un trípode o precauciones similares.
	<b>No usar en presencia de objetos inflamables, gases explosivos o polvo.</b>
	<b>Cuando transporte la pila, colóquela en la cámara digital o manténgala dentro del estuche. Al almacenar la pila, guárdela en el estuche. Cuando la deseche, tape los terminales de la misma con cinta aislante.</b> El contacto con otros objetos metálicos o pilas podría provocar la explosión o incendio de la pila.
	<b>Mantenga las tarjetas de memoria, zapatas y otras piezas pequeñas fuera del alcance de los niños.</b> Los niños podrían ingerir piezas pequeñas; mantener fuera del alcance de los niños. Si un niño ingiere una pieza pequeña, busque asistencia médica o de emergencia.
	<b>Mantener fuera del alcance de los niños.</b> Entre los elementos que pueden causar lesiones están: la correa, que podría enredarse alrededor del cuello del niño causando estrangulación, y el flash, que podría provocar daños visuales.
	<b>Siga las indicaciones del personal de la línea aérea o del hospital.</b> Este producto genera emisiones de radiofrecuencia que podrían interferir con equipos de navegación o médicos.

 <b>PRECAUCIÓN</b>	
	<b>No utilice esta cámara en lugares en los que existan vapores de aceite o similares, humedad o polvo.</b> Si lo hiciera podría producirse un incendio o sufrir descargas eléctricas.
	<b>No deje esta cámara en lugares expuestos a altas temperaturas.</b> No deje la cámara en lugares tales como un vehículo cerrado o donde dé la luz directa del sol. Podría producir un incendio.
	<b>No coloque objetos pesados sobre la cámara.</b> Esto podría hacer que el objeto pesado se cayera y producir lesiones.
	<b>No mueva la cámara mientras el adaptador de alimentación de CA esté conectado.</b> No tire del cable de conexión para desconectar el adaptador de alimentación de CA. Esto podría estropear el cable de alimentación y provocar un incendio o descargas eléctricas.
	<b>No tape ni envuelva la cámara o el adaptador de alimentación de CA con un paño o manta.</b> Esto podría causar un recalentamiento que deformaría la carcasa o podría provocar un incendio.
	<b>Cuando limpie la cámara o no tenga intención de utilizarla durante un tiempo prolongado, extraiga la pila y desconecte y desenchufe el adaptador de alimentación de CA.</b> Si no lo hiciera, podría producirse un incendio o sufrir descargas eléctricas.
	<b>Al terminar de cargar la pila, desconecte el cargador del enchufe de la red.</b> Si deja el cargador enchufado a la red se puede producir un incendio.
	<b>Cuando se extrae una tarjeta de memoria, la tarjeta puede salir rápidamente expulsada de la ranura. Utilice el dedo para sujetarla y suéltela cuidadosamente.</b> Podrían producirse lesiones al expulsar la tarjeta.
	<b>Solicite periódicamente la revisión y limpieza interna de su cámara.</b> Si se acumula polvo en su cámara podría dar lugar a un incendio o descargas eléctricas. Póngase en contacto con su proveedor FUJIFILM habitual para que realice la limpieza interna cada dos años. Por favor, tenga en cuenta que este no es un servicio gratuito.
	<b>Si la pila se sustituye incorrectamente, existe el riesgo de explosión. Sustitúyala sólo con una del mismo tipo o equivalente.</b>

### La pila y el suministro eléctrico

**Nota:** Compruebe el tipo de pila que utiliza su cámara y lea las secciones correspondientes.

 **ADVERTENCIA:** No exponga la pila a fuentes de calor excesiva, como por ejemplo la luz del sol, llamas o similares.

A continuación se describe cómo utilizar correctamente las pilas y prolongar así su vida útil. El uso incorrecto reduciría la vida útil de la pila o podría causar fugas, sobrecalentamientos, incendios o explosiones.

#### **Pilas de ion de litio**

Lea este apartado si su cámara utiliza pilas recargables de ion de litio.

La pila no sale de fábrica cargada. Cargue la pila antes de utilizarla. Si no va a utilizar la pila, guárdela en su estuche.

#### ■ **Notas sobre la pila**

La pila se va descargando gradualmente al no utilizarse. Cargue la pila uno o dos días antes de utilizarla.

Si apaga la cámara cada vez que no la utilice prolongará la vida útil de la pila.

La capacidad de la pila disminuye a bajas temperaturas; una pila descargada puede no funcionar si está fría. Guarde una pila de repuesto completamente cargada en un lugar cálido y sustitúyala si fuese necesario, o conserve la pila en su bolsillo o en cualquier otro lugar cálido y colóquela en la cámara únicamente al realizar fotografías. No deje que la pila entre en contacto directo con calentadores de manos ni con cualquier otro dispositivo de calefacción.

#### ■ **Carga de la pila**

Cargue la pila en el cargador de pilas suministrado. Los tiempos de carga podrían aumentar a temperaturas ambientales inferiores a los +10 °C o superiores a los +35 °C. No intente cargar la pila a temperaturas superiores a los +40 °C; a temperaturas inferiores a los 0 °C, la pila no se cargará.

No intente recargar una pila totalmente cargada. Sin embargo, la pila tampoco necesitará estar completamente descargada antes de cargarla.

La pila podría notarse caliente al tacto justo después de cargarla o de utilizarla. Esto es normal.

#### ■ **Vida de la pila**

A temperaturas normales, la pila puede recargarse unas 300 veces. Una reducción considerable de la duración de la carga de la pila indica que ha llegado al final de su vida útil y debe ser reemplazada.

### ■ Almacenamiento

Si una pila permanece almacenada durante largos períodos de tiempo encontrándose cargada, el rendimiento de la pila puede resultar afectado negativamente. Antes de almacenar una pila, deje que se agote completamente.

Si no va a utilizar la cámara durante largos períodos de tiempo, extraiga la pila y guárdela en un lugar seco que posea una temperatura ambiental de entre +15 °C a +25 °C. No la guarde en lugares en los que esté expuesta a altas temperaturas.

### ■ Precauciones: Manejo de la pila

- No la transporte ni la guarde de manera que pueda entrar en contacto con objetos metálicos, como por ejemplo collares u horquillas del pelo.
- No la exponga a llamas o fuentes de calor.
- No la desmonte ni la modifique.
- Utilicela únicamente con los cargadores designados.
- Deseche las pilas usadas rápidamente.
- No someter a fuertes impactos, ni tirar contra el suelo.
- Evite que entre en contacto con el agua.
- Mantenga los terminales limpios.
- La pila y la carcasa de la cámara podrían estar calientes al tacto tras un uso prolongado. Esto es normal.

### ■ Precaución: Desecho

Deshágase de las pilas usadas en conformidad con las normativas locales. Debe prestarse atención a los aspectos ambientales del desecho de baterías. Use el aparato en climas moderados.

### *Adaptadores de alimentación de CA (disponibles por separado)*

Utilice únicamente los adaptadores de alimentación de CA FUJIFILM que se especifican para el uso con esta cámara.

Utilizar otros adaptadores podría dañar la cámara.

- El adaptador de alimentación de CA está diseñado para su uso exclusivo en interiores.
- Asegúrese de comprobar que la clavija de CC esté firmemente conectada a la cámara.
- Apague la cámara antes de desconectar el adaptador. Desconecte el adaptador tirando de la clavija, no del cable.
- No lo utilice con otros dispositivos.
- No lo desmonte.
- No lo exponga a fuertes fuentes de calor o humedad.
- No lo someta a fuertes impactos.
- Durante su uso, el adaptador podría emitir un olor extraño o notarse caliente al tacto. Esto es normal.
- Si el adaptador produce interferencias de radio, reoriente o coloque la antena receptora en otro lugar.

### Uso de la cámara

- No apunte la cámara a fuentes de luz extremadamente brillantes, como por ejemplo al sol en un día despejado. Si hace caso omiso de esta precaución podría dañar el sensor de imagen de la cámara.
- La luz solar intensa enfocada a través del visor puede dañar el panel del visor electrónico (EVF). No apunte al sol con el visor electrónico.

### Realización de disparos de prueba

Antes de tomar fotografías de eventos importantes (como por ejemplo bodas o antes de llevarse la cámara en un viaje), realice disparos de prueba y compruebe los resultados para asegurarse de que la cámara funciona con normalidad.

FUJIFILM Corporation no se hace responsable por los daños o pérdidas de ingresos incurridos como resultado de un mal funcionamiento del producto.

### Notas sobre derechos de autor

Las imágenes grabadas mediante su sistema de cámara digital no se pueden utilizar de forma que infrinjan las leyes de los derechos de autor (copyright) sin consentimiento del propietario, a menos que estén destinadas exclusivamente al uso personal. Tenga en cuenta que algunas restricciones se aplican a las fotografías de espectáculos sobre un escenario, diversiones y exhibiciones, incluso aunque estén destinadas a un uso puramente personal. Se advierte a los usuarios de que la transferencia de tarjetas de memoria que contengan imágenes o datos protegidos por las leyes de propiedad intelectual sólo está autorizada siempre que cumplan con las leyes vigentes y dentro de las restricciones que las mismas incluyan.

### Manejo

Para asegurarse de que las imágenes se graben correctamente, no someta la cámara a impactos o fuertes golpes mientras está grabando las mismas.

### Cristal líquido

Si la pantalla es dañada, deberá tomar las medidas necesarias para evitar todo contacto con el cristal líquido. Si se presenta alguna de las siguientes situaciones tome urgentemente las acciones indicadas:

- **Si el cristal líquido entra en contacto con su piel**, limpie el área afectada con un paño y a continuación lávela profusamente con jabón y agua corriente.
- **Si el cristal líquido entra en contacto con sus ojos**, lávese profusamente los ojos con agua limpia durante al menos 15 minutos y después busque asistencia médica.
- **Si ingiere cristal líquido**, lávese la boca profusamente con agua. Beba grandes cantidades de agua y trate de provocarse vómitos, a continuación busque asistencia médica.

Aunque la pantalla ha sido fabricada utilizando tecnología de la más alta precisión, podría contener píxeles que permanezcan siempre iluminados o que no se iluminen nunca. Esto no indica un mal funcionamiento y las imágenes grabadas con el producto no se verán afectadas:

### Información sobre marcas comerciales

Digital Split Image es una marca comercial o una marca comercial registrada de FUJIFILM Corporation. xD-Picture Card y  son marcas comerciales de FUJIFILM Corporation. Los tipos de letra aquí introducidos han sido desarrollados exclusivamente por DynaComware Taiwan Inc. Macintosh, Mac OS, y macOS son marcas comerciales de Apple Inc. en los EE. UU. y en otros países. Windows es una marca comercial registrada de Microsoft Corporation en los EE. UU. y en otros países. Wi-Fi® y Wi-Fi Protected Setup® son marcas registradas de Wi-Fi Alliance. La marca y los logotipos de la palabra Bluetooth® son marcas comerciales registradas propiedad de Bluetooth SIG, Inc., y cualquier uso de dichas marcas por parte de FUJIFILM está sujeto a los términos de licencia. Los logotipos SDHC y SDXC son marcas comerciales de SD-3C, LLC. El logotipo HDMI es una marca comercial o una marca comercial registrada de HDMI Licensing LLC. El resto de nombres comerciales mencionados en este manual son marcas comerciales o marcas comerciales registradas de sus respectivos propietarios.

### Interferencias eléctricas

Esta cámara puede producir interferencias en equipos de aviación o en equipos utilizados en hospitales. Consulte a los miembros del hospital o de la línea aérea antes de utilizar la cámara en un hospital o aeronave.

### Sistemas de televisión en color

NTSC (Comisión Nacional de Sistema de Televisión) es una especificación sobre la transmisión de señales de televisión en color utilizado principalmente en Estados Unidos, Canadá y Japón. PAL (Línea de Fase Alternada) es un sistema de televisión en color utilizado principalmente en Europa y China.

#### Exif Print (Exif versión 2.3)

Exif Print es un formato de archivo de cámaras digitales revisado recientemente en el cual se almacena información junto con las fotografías para obtener una reproducción en color óptima durante la impresión.

#### AVISO IMPORTANTE: Leer antes de usar el software

Está prohibida la exportación directa o indirecta, completa o en parte, del software con licencia sin el permiso de las autoridades gubernamentales correspondientes.

#### AVISOS

*Para prevenir un incendio o riesgo de descargas eléctricas, no exponga la unidad a la lluvia o humedad.*

*Lea las "Notas de seguridad" y asegúrese de comprenderlas antes de utilizar la cámara.*

*Material de perclorato: Es posible que requiera una manipulación especial. Consultar: <http://www.dtsc.ca.gov/hazardouswaste/perchlorate>*

*Para los dientes en los EE.UU.*

**Se ha probado su cumplimiento con las normas FCC**

**PARA USO DOMÉSTICO O EN OFICINAS**



Contains IC : 7736B-02100005

Contains FCC ID : W22-02100005

**Declaración FCC:** este dispositivo cumple con la Parte 15 de las normas de la FCC. El funcionamiento está sujeto a las dos condiciones siguientes: (1) este dispositivo no debe causar interferencias perjudiciales; y (2) este dispositivo debe aceptar cualquier interferencia recibida, incluyendo las interferencias que puedan causar un funcionamiento no deseado.

**PRECAUCIÓN:** Este producto ha sido sometido a prueba y encontrado en conformidad con los límites establecidos para los dispositivos digitales de clase B en conformidad con la Parte 15 de las normas de la FCC. Estos límites están diseñados para proporcionar una protección razonable frente a interferencias dañinas en instalaciones residenciales. Este equipo genera, utiliza y puede irradiar energía de radiofrecuencia y, si no se instala y utiliza de acuerdo con las instrucciones, puede causar interferencias perjudiciales en las comunicaciones de radio. Sin embargo, no hay garantía de que no se produzcan interferencias en una instalación en particular. Si este equipo causa interferencias perjudiciales en la recepción de radio o televisión, lo cual puede determinarse apagando y encendiendo el equipo, se recomienda al usuario que intente corregir dichas interferencias tomando una o más de las siguientes medidas:

- Vuelva a orientar o a ubicar la antena receptora.
- Aumente la separación entre el equipo y el receptor.
- Conecte el equipo a una toma de corriente de un circuito diferente de aquel al que está conectado el receptor.
- Consulte al distribuidor o a un técnico de radio/TV experimentado para obtener ayuda.

**Aviso de la FCC:** Cualquier cambio o modificación que no haya sido aprobado expresamente por la parte responsable del cumplimiento podrían anular la autoridad del usuario para operar este equipo.

Este transmisor no debe colocarse ni funcionar conjuntamente con ninguna otra antena o transmisor.

**Declaración de exposición a radiación:** Este dispositivo cumple con los requisitos gubernamentales de exposición a las ondas de radio. Este dispositivo ha sido diseñado y fabricado para no exceder los límites de emisión para la exposición a la energía de radiofrecuencia (RF) establecidos por la Comisión Federal de Comunicaciones del gobierno de los EE. UU.

El estándar de exposición de los dispositivos inalámbricos emplea una unidad medición conocida como Tasa de Absorción Específica, o SAR. El límite SAR establecido por la FCC es 1,6 W/kg. Las pruebas SAR se realizan usando posiciones de funcionamiento estándar aceptadas por la FCC con el dispositivo transmitiendo a su nivel de energía certificada más alto en todas las bandas de frecuencia probadas.

**Notas sobre la concesión:** Para cumplir con la Parte 15 de las normas de la FCC, este producto debe usarse con un cable A/V de núcleo de ferrita especificado por Fujifilm, el cable USB cable y el cable de alimentación CC.



El producto adquirido recibe el suministro de energía de una pila de ion de litio reciclable. Llame al teléfono 1-800-8-BATTERY para obtener información sobre cómo reciclar esta pila.



**Para los clientes en Canadá****CAN ICES-3 (B)/NMB-3(B)**

**PRECAUCIÓN:** Este aparato digital de clase B cumple con la ICES-003 canadiense.

**Declaración de la industria canadiense:** Este dispositivo cumple con las RSS libres de licencia de la industria canadiense. El funcionamiento está sujeto a las dos condiciones siguientes: (1) este dispositivo no debe causar interferencias perjudiciales; y (2) este dispositivo debe aceptar cualquier interferencia, incluyendo las interferencias que puedan causar un funcionamiento no deseado del dispositivo.

Este dispositivo y su(s) antena(s) no deben ser colocados ni utilizarse junto con ninguna otra antena o transmisor, a excepción de las radios incorporadas probadas. La función de selección de código de país se deshabilita para los productos comercializados en EE. UU./Canadá.

**Declaración de exposición a la radiación:** Las pruebas científicas disponibles no indican problemas de salud asociados al uso de dispositivos inalámbricos de baja potencia. Sin embargo, no existen pruebas de que estos dispositivos inalámbricos de baja potencia sean totalmente seguros. Los dispositivos inalámbricos de baja potencia emiten durante el uso niveles bajos de energía de radiofrecuencia (RF) en la gama de microondas. Mientras que altos niveles de RF pueden producir efectos en la salud (calentando los tejidos), la exposición a RF de bajo nivel no produce efectos de calentamiento y no causa efectos adversos conocidos para la salud. Muchos estudios sobre exposiciones a RF de bajo nivel no han encontrado ningún efecto biológico. Algunos estudios han sugerido que puede haber algunos efectos biológicos, pero tales conclusiones no se han visto confirmadas por investigaciones adicionales. X-AS ha sido sometido a pruebas y se ha determinado que cumple con los límites de exposición a la radiación de IC establecidos para un entorno no controlado y cumple con RSS-102 de las normativas de exposición de radiofrecuencia (RF) de la IC.

**Desecho de equipos eléctricos y electrónicos en el hogar**

**En la Unión Europea, Noruega, Islandia y Liechtenstein:** Este símbolo en el producto, o en el manual y en la garantía, y/o en su envoltura indica que este producto no deberá ser tratado como residuo doméstico. Por el contrario, deberá llevarlo al punto de recolección aplicable para el reciclado del equipo electrónico y eléctrico.

Al asegurarse de que este producto sea desechado correctamente, ayudará a prevenir potenciales daños al medio ambiente y a la salud de las personas que podrían derivarse del desecho incorrecto de este producto.

Este símbolo en las pilas o acumuladores indica que las pilas no deberán ser tratadas como residuos domésticos.

Si su equipo posee pilas extraíbles o acumuladores, deséchelos por separado en conformidad con sus requisitos locales.

El reciclaje de materiales ayudará a la conservación de los recursos naturales. Para obtener más información sobre el reciclaje de este producto, póngase en contacto con su oficina municipal local, su servicio de recogida de basuras o la tienda en la que adquirió el producto.

**En países no pertenecientes a la Unión Europea, Noruega, Islandia y Liechtenstein:** Si desea desechar este producto, incluyendo las pilas o acumuladores, póngase en contacto con sus autoridades locales y consulte cuál es el mejor modo de desecho.

**En Japón:** Este símbolo en las pilas indica que se deben desechar por separado.



Li-ion

## Dispositivos de red inalámbrica y Bluetooth: Precauciones

Este producto cumple con las siguientes directivas de la UE:

- Directiva de RoHS 2011/65/UE
- Directiva de RE 2014/53/UE

Por la presente, FUJIFILM Corporation declara que el tipo de equipo radioeléctrico FF170003 es conforme con la Directiva 2014/53/UE.

El texto completo de la declaración UE de conformidad está disponible en la dirección Internet siguiente:

[http://www.fujifilm.com/products/digital\\_cameras/x/fujifilm\\_x\\_a5/pdf/index/fujifilm\\_x\\_a5\\_cod.pdf](http://www.fujifilm.com/products/digital_cameras/x/fujifilm_x_a5/pdf/index/fujifilm_x_a5_cod.pdf)

Este cumplimiento está indicado por la siguiente marca de conformidad ubicada en el producto:



Esta marca es válida para productos que no son de telecomunicaciones y productos de telecomunicaciones armonizados de la UE (por ejemplo, Bluetooth®).

**IMPORTANTE:** Antes de utilizar el transmisor inalámbrico integrado de la cámara, lea las siguientes advertencias.

① Este producto, el cual posee una función de encriptación desarrollada en los Estados Unidos, está regido por las normativas de la Administración de exportación de los Estados Unidos y no deberá ser exportado o reexportado a ningún país sobre el cual los Estados Unidos haya decretado un embargo de bienes.

- **Utilice solamente una red inalámbrica o un dispositivo Bluetooth.** FUJIFILM no se hace responsable por los daños producidos debidos al uso no autorizado. No utilizar con aplicaciones que requieran un alto grado de fiabilidad, por ejemplo con dispositivos médicos u otros sistemas que posean un impacto directo o indirecto sobre la vida humana. Al utilizar el dispositivo en un ordenador y en otros sistemas que demanden un nivel de fiabilidad superior al ofrecido por la red inalámbrica o los dispositivos Bluetooth, asegúrese de tomar todas las precauciones necesarias para mantener un entorno seguro y evitar funcionamientos erróneos.
- **Usar únicamente en el país de adquisición.** Este dispositivo está en conformidad con las regulaciones vigentes respectivas a los dispositivos de red inalámbrica y Bluetooth del país de adquisición. Cumpla con todas las normativas locales al utilizar el dispositivo. FUJIFILM no se hace responsable por los problemas surgidos del uso en otras jurisdicciones.
- **No usar el dispositivo en ubicaciones sometidas a campos magnéticos, electricidad estática o interferencias de radio.** No utilice el transmisor cerca de hornos microondas o en ubicaciones sometidas a campos magnéticos, electricidad estática o interferencias de radio que puedan bloquear la recepción de las señales inalámbricas. Si el transmisor se utiliza cerca de otros dispositivos inalámbricos que operen en la banda 2,4 GHz, podría producirse una interferencia mutua.
- **El transmisor inalámbrico emite en la banda de 2,4 GHz y utiliza la modulación DSSS, OFDM y GFSK.**
- **Seguridad:** Los dispositivos de red inalámbrica y Bluetooth transmiten datos a través de la radio y por lo tanto su uso requiere una mayor atención a la seguridad que la aplicada en el caso de redes cableadas.
  - No se conecte a redes desconocidas o redes para las cuales usted no tiene derechos de acceso, aunque se visualicen en su dispositivo, ya que tal acceso podría considerarse no autorizado. Solo conéctese a redes para las que tiene derechos de acceso.
  - Tenga en cuenta que las transmisiones inalámbricas pueden ser susceptibles de interceptación por parte de terceros.
- **Lo siguiente puede ser sancionado por la ley:**
  - Desmontaje o modificación de este dispositivo
  - Eliminación de etiquetas de certificación del dispositivo
- **Este dispositivo emite en la misma frecuencia que los dispositivos médicos, educativos y comerciales y que los transmisores inalámbricos.** Igualmente emite en la misma frecuencia que la de los transmisores con licencia y algunos transmisores sin licencia de bajo voltaje especiales utilizados en sistemas de seguimiento RFID en líneas de producción en cadena y similares.
- **Para evitar interferir en dichos dispositivos, tenga en cuenta las siguientes precauciones.** Antes de utilizar este dispositivo, compruebe que el transmisor RFID no está activado. Si confirma que el dispositivo provoca interferencias en transmisores con licencia utilizados para el seguimiento RFID, deje de usar la frecuencia afectada o mueva el dispositivo a otra ubicación. Si nota que el dispositivo causa interferencias en sistemas de seguimiento RFID de bajo voltaje, contacte con un representante de FUJIFILM.
- **No utilice este dispositivo a bordo de un avión.** Tenga en cuenta que Bluetooth podría permanecer encendido aunque la cámara esté apagada. El Bluetooth puede desactivarse seleccionando **NO** para **⊞ AJUSTE DE CONEXIÓN > AJUSTES DE Bluetooth > Bluetooth ACT./DES.**



## Asegúrese de leer estas notas antes de utilizar el objetivo

### Instrucciones de seguridad



- Asegúrese de que utiliza el objetivo correctamente. Antes del uso, lea estas notas de seguridad y el *Manual del propietario* de la cámara con la máxima atención.
- Después de leer estas notas de seguridad, guárdelas en un lugar seguro.

### Acercas de los iconos





Los iconos que se muestran a continuación se usan en este documento para indicar la gravedad y el peligro que pueden existir si no se tiene en cuenta la información indicada por el icono y si, como resultado, el producto se utiliza incorrectamente.

	<b>ADVERTENCIA</b>	Este icono indica que si se ignora la advertencia, el uso inadecuado del producto puede causar la muerte o lesiones graves.
	<b>PRECAUCIÓN</b>	Este icono indica que si se ignora este aviso, el uso inadecuado del producto puede causar lesiones personales o daños materiales.







Los iconos que se reproducen más abajo son utilizados para indicar la naturaleza de las instrucciones que deben cumplirse.

	Los iconos triangulares indican al usuario una información que requiere su atención ("Importante").
	Los iconos circulares con una barra diagonal indican al usuario que la acción que se indica está prohibida ("Prohibido").
	Los círculos en negro con un signo de exclamación indican al usuario que debe realizar alguna acción ("Obligatorio").

### ⚠ ADVERTENCIA

	<b>No sumergir o exponer al agua.</b> Si se hace caso omiso de esta precaución, podría producirse un incendio o descargas eléctricas.
	<b>No desmontar (no abrir la tapa).</b> Si hace caso omiso de esta precaución, podría producirse un incendio, sufrir una descarga eléctrica o lesiones debido a un error en el funcionamiento del producto.
	<b>Si a causa de una caída o accidente la tapa se abre, no toque las partes expuestas.</b> Si hace caso omiso de esta precaución, podría producirse un incendio o sufrir una descarga eléctrica al tocar las partes dañadas. Extraiga las pilas inmediatamente, teniendo mucho cuidado de evitar lesiones o descargas eléctricas, y lleve el producto al punto de adquisición para consulta.
	<b>No colocar sobre superficies inestables.</b> El producto podría caer, provocando lesiones.
	<b>No mire al sol a través del objetivo o de los visores de la cámara.</b> Si no cumple con esta precaución se podrían causar discapacidades visuales permanentes.

### ⚠ PRECAUCIÓN

	<b>No utilizar ni almacenar en ubicaciones expuestas al vapor o humo o muy húmedas o extremadamente polvorientas.</b> Si se hace caso omiso de esta precaución, podrían producirse incendios o descargas eléctricas.
	<b>No dejar expuesto a la luz solar directa o en ubicaciones sometidas a temperaturas muy altas, como por ejemplo en el interior de un vehículo en un día soleado.</b> Si se hace caso omiso de esta precaución podría producirse un incendio.
	<b>Mantener fuera del alcance de los niños.</b> Este producto puede producir lesiones en manos de un niño.
	<b>No utilizar con las manos mojadas.</b> Si se hace caso omiso de esta precaución podrían sufrirse descargas eléctricas.
	<b>Mantenga el sol apartado del encuadre al fotografiar sujetos a contraluz.</b> La luz solar incidiendo en la cámara con el sol en o cerca del encuadre puede causar un incendio o quemaduras.
	<b>Si no va a utilizar el producto, vuelva a colocar las tapas del objetivo y almacénelo fuera del alcance de la luz solar.</b> La luz solar enfocada a través del objetivo puede causar incendios o quemaduras.
	<b>No desplace la cámara o el objetivo si están instalados en un trípode.</b> El producto podría caer o golpear objetos, provocando lesiones.

## Cuidado del producto

Para poder disfrutar de forma continua de este producto, tenga en cuenta las siguientes precauciones.

**Cuerpo de la cámara:** Utilice un paño suave y seco para limpiar el cuerpo de la cámara después de cada uso. No utilice alcohol, disolvente o cualquier otro producto químico volátil, que podrían decolorar o deformar el cuero del cuerpo de la cámara. Cualquier líquido sobre la cámara se debe limpiar de inmediato con un paño suave y seco. Utilice una perilla para extraer el polvo del monitor evitando rallarlo, y a continuación límpielo suavemente con un paño seco y suave. Las manchas se pueden eliminar limpiando suavemente con un papel de limpieza para objetivos de FUJIFILM, el cual debe tener una pequeña cantidad de líquido para limpieza de objetivos. Para evitar que el polvo penetre en la cámara, vuelva a colocar la tapa del cuerpo cuando no haya ningún objetivo instalado.

**Sensor de imagen:** Si hay múltiples fotografías marcadas por puntos o manchas en los mismos lugares, podría indicar la presencia de polvo en el sensor de imagen. Podrá retirar el polvo del sensor de imagen utilizando la opción  **LIMPIEZA DEL SENSOR** del menú de configuración.

## Limpieza del sensor de imagen

El polvo que no pueda ser eliminado utilizando la opción **LIMPIEZA DEL SENSOR** del menú de configuración, puede eliminarse manualmente tal como se describe a continuación.

⚠ Tenga en cuenta que las reparaciones o sustituciones del sensor de imagen a causa de un daño durante la limpieza están sometidas a cargos.

- 1 Use una perilla (no un cepillo) para eliminar el polvo del sensor.

⚠ No utilice un cepillo o una perilla con cepillo. Si se hace caso omiso de esta precaución, el sensor podría dañarse.

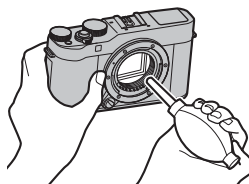

- 2 Compruebe si el polvo ha sido eliminado. Repita los pasos 1 y 2 según sea necesario.
- 3 Vuelva a colocar la tapa del cuerpo o el objetivo.

## Actualizaciones del firmware

Algunas funciones del producto pueden diferir de los descritas en el manual suministrado debido a la actualización del firmware. Visite nuestro sitio Web a fin de obtener información detallada sobre cada modelo:

[http://www.fujifilm.com/support/digital\\_cameras/software](http://www.fujifilm.com/support/digital_cameras/software)



### Comprobación de la versión del firmware

❗ La cámara sólo mostrará la versión del firmware si hay una tarjeta de memoria insertada.

- 1 Apague la cámara y asegúrese de que hay una tarjeta de memoria insertada.
- 2 Encienda la cámara mientras mantiene pulsado el botón **DISP/BACK**. Se visualizará la versión actual del firmware; compruebe la versión del firmware.
- 3 Apague la cámara.

🔧 Para ver la versión del firmware o actualizar el firmware de accesorios opcionales como, por ejemplo, objetivos intercambiables, unidades de flash de zapata y adaptadores de montaje, monte los accesorios en la cámara.

## Resolución de problemas

Consulte la tabla siguiente si tiene problemas al usar su cámara. Si no encuentra aquí la solución, póngase en contacto con su distribuidor FUJIFILM local.

### Energía y pila

Problema	Solución
La cámara no se enciende.	<ul style="list-style-type: none"><li>• <b>La pila está agotada:</b> Cargue la pila o introduzca una pila de repuesto completamente cargada (📖 26).</li><li>• <b>La pila está incorrectamente instalada:</b> Vuelva a introducirla en la orientación correcta (📖 22).</li><li>• <b>La tapa del compartimento de las pilas no está bloqueada:</b> Bloquee la tapa del compartimento de las pilas (📖 22).</li></ul>
El monitor no se enciende.	El monitor podría no encenderse si apaga y vuelve a encender la cámara rápidamente. Pulse el disparador hasta la mitad para encender el monitor.
La pila se agota rápidamente.	<ul style="list-style-type: none"><li>• <b>La pila está fría:</b> Caliente la pila colocándola en su bolsillo o en otro lugar cálido y vuelva a instalarla en la cámara justo antes de tomar una fotografía.</li><li>• <b>Los terminales de la pila están sucios:</b> Limpie los terminales con un paño suave y seco.</li><li>• <b>Sí está seleccionado para PRE-AF:</b> Desactive <b>PRE-AF</b> (📖 101).</li><li>• <b>La pila ha sido cargada múltiples veces:</b> La pila ha alcanzado el final de su vida útil. Adquiera una nueva pila.</li></ul>
La cámara se apaga repentinamente.	<b>La pila está agotada:</b> Cargue la pila o introduzca una pila de repuesto completamente cargada (📖 26).
La carga no comienza.	Vuelva a introducir la pila en la orientación correcta y asegúrese de que el cargador esté conectado (📖 22, 26).
La carga es lenta.	Cargue la pila a temperatura ambiente.

Problema	Solución
La lámpara indicadora de carga parpadea, pero la pila no se carga.	<ul style="list-style-type: none"> <li>• <b>Los terminales de la pila están sucios:</b> Limpie los terminales con un paño suave y seco (📖 22).</li> <li>• <b>La pila ha sido cargada múltiples veces:</b> La pila ha alcanzado el final de su vida útil. Adquiera una pila nueva. Si la pila sigue sin cargar, póngase en contacto con su distribuidor FUJIFILM (📖 182).</li> </ul>

## Menús y pantallas

Problema	Solución
Las pantallas no están en español.	Seleccione <b>ESPAÑOL</b> para 言語/LANG. (📖 33, 142).

## Disparo

Problema	Solución
No se toma ninguna imagen al pulsar el disparador.	<ul style="list-style-type: none"> <li>• <b>La tarjeta de memoria está llena:</b> Introduzca una tarjeta de memoria nueva o borre imágenes (📖 22, 132).</li> <li>• <b>La memoria no ha sido formateada:</b> Formatee la tarjeta de memoria (📖 155).</li> <li>• <b>Los contactos de la tarjeta de memoria están sucios:</b> Limpie los contactos con un paño suave y seco.</li> <li>• <b>Tarjeta de memoria dañada:</b> Introduzca una nueva tarjeta de memoria (📖 22).</li> <li>• <b>La pila está agotada:</b> Cargue la pila o introduzca una pila de repuesto completamente cargada (📖 26).</li> <li>• <b>La cámara se ha apagado automáticamente:</b> Encienda la cámara (📖 29).</li> <li>• <b>Está usando un adaptador de montura de terceros:</b> Seleccione <b>SÍ</b> para <b>DISPARAR SIN OBJETIVO</b> (📖 115).</li> <li>• <b>La lámpara indicadora se ilumina en color naranja al intentar grabar una panorámica:</b> Espere hasta que la lámpara indicadora se apague (📖 56).</li> </ul>
Aparece moteado ("ruido") en el monitor al pulsar el disparador hasta la mitad.	Cuando el sujeto se encuentra escasamente iluminado, se aumenta la ganancia para ayudar a la composición y se reduce la apertura, lo que podría provocar un moteado perceptible cuando se muestre una vista previa de las imágenes en las pantallas. No afecta a las imágenes que se toman con la cámara.



Problema	Solución
La cámara no enfoca.	<p><b>El sujeto no es adecuado para el enfoque automático:</b> Use el bloqueo del enfoque o el enfoque manual (📖 76).</p>
No se detecta ningún rostro.	<ul style="list-style-type: none"> <li>• <b>El rostro del sujeto está oscurecido por gafas de sol, un sombrero, cabello largo o cualquier otro objeto:</b> Elimine las obstrucciones (📖 100).</li> <li>• <b>El rostro del sujeto ocupa solamente una pequeña área de la foto:</b> Modifique la composición de modo que el rostro del sujeto ocupe una mayor área de la foto (📖 100).</li> <li>• <b>El rostro del sujeto está inclinado o en posición horizontal:</b> Solicite al sujeto que enderece la cabeza (📖 100).</li> <li>• <b>La cámara está inclinada:</b> Mantenga la cámara nivelada.</li> <li>• <b>El rostro del sujeto está escasamente iluminado:</b> Realice los disparos con mayor iluminación.</li> </ul>
Se ha seleccionado el sujeto incorrecto.	<p>El sujeto seleccionado se encuentra más cerca del centro de la foto que el sujeto principal. Reacompona la imagen o desactive la detección de rostros y encuadre la imagen utilizando el bloqueo de enfoque (📖 76).</p>
La grabación de vídeos, la ráfaga 4K y el enfoque múltiple 4K no están disponibles.	<p><b>La velocidad de escritura de la tarjeta de memoria es demasiado lenta:</b> Use una tarjeta de memoria con una velocidad UHS de clase 3 o superior (📖 25, 42, 90).</p>
El flash no se dispara.	<ul style="list-style-type: none"> <li>• <b>La pila está agotada:</b> Cargue la pila o introduzca una pila de repuesto completamente cargada (📖 26).</li> <li>• <b>La cámara está en el modo horquillado o continuo:</b> Seleccione el modo fotograma único (📖 85, 88).</li> <li>• <b>DESACTIVADO es seleccionado para SONIDO Y FLASH:</b> Seleccione <b>SÍ</b> (📖 143).</li> </ul>
El flash no ilumina completamente al sujeto.	<ul style="list-style-type: none"> <li>• <b>El sujeto no se encuentra dentro del alcance del flash:</b> Coloque al sujeto dentro del alcance del flash.</li> <li>• <b>La ventana del flash está obstruida:</b> Sujete la cámara correctamente.</li> <li>• <b>La velocidad de obturación es más rápida que la velocidad de sincronización:</b> Elija una velocidad de obturación más lenta (📖 50, 53, 210).</li> </ul>
Las imágenes están desenfocadas.	<ul style="list-style-type: none"> <li>• <b>El objetivo está sucio:</b> Limpie el objetivo (📖 168).</li> <li>• <b>El objetivo está bloqueado:</b> Mantenga los objetos lejos del objetivo (📖 36).</li> <li>• <b>! AF se visualiza durante el disparo y el cuadro de enfoque aparece visualizado en color rojo:</b> Compruebe el enfoque antes de disparar (📖 37).</li> </ul>

Problema	Solución
Las imágenes están manchadas.	<ul style="list-style-type: none"> <li>• <b>La velocidad de obturación es lenta y la temperatura ambiente es alta:</b> Esto es normal y no indica un mal funcionamiento.</li> <li>• <b>La cámara ha sido utilizada continuamente a altas temperaturas o se visualiza una advertencia de temperatura:</b> Apague la cámara y espere hasta que se enfríe (📖 29, 207).</li> </ul>

## Reproducción

Problema	Solución
Las imágenes tienen puntos.	Las imágenes se tomaron con otra cámara o modelo diferente.
El zoom de reproducción no está disponible.	Las imágenes fueron creadas utilizando <b>REDIMENSIONAR</b> o se tomaron con otra cámara o modelo diferente.
No se reproduce ningún sonido en los vídeos.	<ul style="list-style-type: none"> <li>• <b>El volumen de reproducción es demasiado bajo:</b> Ajuste el volumen de reproducción (📖 144).</li> <li>• <b>El micrófono estaba obstruido:</b> Sujete la cámara correctamente durante la grabación.</li> <li>• <b>El altavoz está obstruido:</b> Sujete la cámara correctamente durante la reproducción.</li> <li>• <b>DESACTIVADO es seleccionado para SONIDO Y FLASH:</b> Seleccione <b>SÍ</b> (📖 143).</li> </ul>
Las imágenes seleccionadas no se borran.	Algunas de las imágenes seleccionadas para borrarse están protegidas. Quite la protección utilizando el dispositivo con el que inicialmente protegió las imágenes (📖 135).
La numeración de archivos se reinicia inesperadamente.	Se abrió la tapa del compartimento de las pilas mientras la cámara estaba encendida. Apague la cámara antes de abrir la tapa del compartimento de las pilas (📖 150).

## Conexiones

Problema	Solución
El monitor está en blanco.	<b>La cámara está conectada a un televisor:</b> Las imágenes serán visualizadas en el televisor en lugar de en el monitor de la cámara (📖 170).

Problema	Solución
Ausencia de imagen o sonido en el televisor.	<ul style="list-style-type: none"> <li>• <b>La cámara no está conectada adecuadamente:</b> Conecte la cámara correctamente (📖 170).</li> <li>• <b>La entrada del televisor está configurada en "TV":</b> Ajuste la entrada a "HDMI" (📖 170).</li> <li>• <b>El volumen del televisor es demasiado bajo:</b> Use los controles del televisor para ajustar el volumen (📖 170).</li> </ul>
El ordenador no reconoce la cámara.	Asegúrese de que la cámara y el ordenador estén correctamente conectados (📖 175).
No puede transferir archivos RAW o JPEG al ordenador.	Use MyFinePix Studio para transferir imágenes (solo Windows; 📖 175).

## Transferencia inalámbrica

Para obtener información adicional sobre la resolución de problemas con las conexiones inalámbricas, visite:

<http://digital-cameras.support.fujifilm.com/app?pid=x>

Problema	Solución
Problemas al conectar o cargar imágenes a un teléfono inteligente.	<ul style="list-style-type: none"> <li>• <b>El teléfono inteligente está demasiado lejos:</b> Acerque los dispositivos (📖 172).</li> <li>• <b>Dispositivos cercanos están causando interferencias de radio:</b> Aleje la cámara y el teléfono inteligente de los hornos microondas o de los teléfonos inalámbricos (📖 172).</li> </ul>
No puede cargar imágenes.	<ul style="list-style-type: none"> <li>• <b>El teléfono inteligente está conectado a otro dispositivo:</b> El teléfono inteligente y la cámara solamente pueden conectarse a un dispositivo a la vez. Finalice la conexión y vuelva a intentarlo.</li> <li>• <b>Hay varios teléfonos inteligentes en las proximidades:</b> Reintente la conexión. La presencia de varios teléfonos inteligentes puede dificultar la conexión.</li> <li>• <b>La imagen fue creada en otro dispositivo:</b> Es posible que la cámara no pueda cargar imágenes creadas en otros dispositivos.</li> <li>• <b>La imagen es un vídeo:</b> Cargar vídeos lleva tiempo. Los vídeos destinados a ser visualizados en teléfonos inteligentes o tabletas deben grabarse con un tamaño de fotograma de 1280 × 720 (HD) o menor. Para más información sobre la visualización de imágenes en la cámara, visite: <a href="http://app.fujifilm-dsc.com/en/camera_remote/">http://app.fujifilm-dsc.com/en/camera_remote/</a></li> </ul>



Problema	Solución
El teléfono inteligente no mostrará imágenes.	Seleccione <b>SÍ</b> para <b>REDUC. IMAG.</b> (📖 3M). Seleccionar <b>NO</b> aumenta los tiempos de carga de las imágenes de gran tamaño; además, algunos teléfonos podrían no ser capaces de mostrar imágenes superiores a cierto tamaño (📖 154).

## Varios

Problema	Solución
La cámara no responde.	<ul style="list-style-type: none"> <li>• <b>Funcionamiento erróneo temporal de la cámara:</b> Extraiga y vuelva a introducir la pila (📖 22).</li> <li>• <b>La pila está agotada:</b> Cargue la pila o introduzca una pila de repuesto completamente cargada (📖 26).</li> <li>• <b>La cámara está conectada a una LAN inalámbrica:</b> Finalice la conexión.</li> <li>• <b>Los controles están bloqueados:</b> Mantenga pulsado el botón <b>MENU/OK</b> para desbloquear los controles (📖 5).</li> </ul>
La cámara no funciona de la forma esperada.	Extraiga y vuelva a introducir la pila (📖 22). Si el problema vuelve a aparecer, póngase en contacto con su distribuidor FUJIFILM.
Sin sonido.	<ul style="list-style-type: none"> <li>• Ajuste el volumen (📖 144).</li> <li>• Seleccione <b>SÍ</b> para <b>SONIDO Y FLASH</b> (📖 143).</li> </ul>
Inclusión de la hora y fecha	<ul style="list-style-type: none"> <li>• <b>La hora y fecha incluidas no son correctas:</b> Ajuste el reloj de la cámara (📖 33, 142).</li> <li>• <b>La hora y fecha aparecen en las fotografías:</b> La hora y fecha incluidas no pueden borrarse. Para evitar su aparición en las nuevas fotografías, seleccione <b>NO</b> para <b>CONF. DAT. GUARD.</b> &gt; <b>INCLUIR FECHA</b> (📖 151).</li> </ul>

## Mensajes y pantallas de advertencia

Las siguientes advertencias aparecen en la pantalla.





Advertencia	Descripción
 (rojo)	Carga baja. Cargue la pila o introduzca una pila de repuesto completamente cargada.
 (parpadea en rojo)	Pila agotada. Cargue la pila o introduzca una pila de repuesto completamente cargada.
<b>!AF</b> (se visualiza en rojo con cuadros de enfoque rojos)	La cámara no puede enfocar. Utilice la función de bloqueo de enfoque para enfocar otro sujeto a la misma distancia y, a continuación, vuelva a componer la imagen.
La apertura o la velocidad de obturación se indican en rojo	El sujeto es demasiado brillante o demasiado oscuro y la imagen estará sub o sobreexpuesta. Utilice el flash para obtener iluminación adicional al realizar fotografías de sujetos escasamente iluminados.
<b>ERROR DE ENFOQUE</b>	
<b>ERROR CONTROL DEL OBJETIVO</b>	La cámara funciona de forma incorrecta. Apague la cámara y vuelva a encenderla. Si el mensaje vuelve a aparecer, póngase en contacto con un distribuidor FUJIFILM.
<b>APAGUE LA CÁMARA Y ENCIENDA LA DE NUEVO</b>	
<b>NO HAY TARJETA</b>	El obturador únicamente se abre al haber introducida una tarjeta de memoria. Introduzca una tarjeta de memoria.
<b>TARJETA NO INICIALIZADA</b>	<ul style="list-style-type: none"><li>• <b>La tarjeta de memoria no está formateada o la tarjeta de memoria fue formateada en un ordenador u otro dispositivo:</b> Formatee la tarjeta de memoria usando  <b>FORMATEAR</b>.</li><li>• <b>Los contactos de la tarjeta de memoria requieren limpieza:</b> Limpie los contactos con un paño suave y seco. Si el mensaje vuelve a aparecer, formatee la tarjeta. Si el mensaje persiste, sustituya la tarjeta.</li><li>• <b>Funcionamiento incorrecto de la cámara:</b> Contacte con un distribuidor de FUJIFILM.</li></ul>
<b>ERROR DE OBJETIVO</b>	Apague la cámara, retire el objetivo y limpie las superficies de montaje, a continuación vuelva a colocar el objetivo y encienda la cámara. Si el problema persiste, póngase en contacto con un distribuidor FUJIFILM.

Advertencia	Descripción
<b>ERROR DE TARJETA</b>	<ul style="list-style-type: none"> <li>• <b>La tarjeta de memoria no está formateada para utilizarse en la cámara:</b> Formatee la tarjeta.</li> <li>• <b>Los contactos de la tarjeta de memoria requieren limpieza o la tarjeta de memoria está dañada:</b> Limpie los contactos con un paño suave y seco. Si el mensaje vuelve a aparecer, formatee la tarjeta. Si el mensaje persiste, sustituya la tarjeta.</li> <li>• <b>Tarjeta de memoria no compatible:</b> Use una tarjeta de memoria compatible.</li> <li>• <b>Funcionamiento incorrecto de la cámara:</b> Contacte con un distribuidor de FUJIFILM.</li> </ul>
<b>TARJETA PROTEGIDA</b>	La tarjeta de memoria está bloqueada. Desbloquee la tarjeta.
<b>OCUPADO</b>	La tarjeta de memoria está formateada de forma incorrecta. Utilice la cámara para formatear la tarjeta.
<b>SD MEMORIA LLENA</b>	La tarjeta de memoria está llena y no se pueden grabar imágenes. Borre algunas imágenes o introduzca una tarjeta de memoria con más espacio libre.
<b>ERROR DE ESCRITURA</b>	<ul style="list-style-type: none"> <li>• <b>Error de tarjeta de memoria o error de conexión:</b> Vuelva a insertar la tarjeta o apague la cámara y luego vuelva a encenderla. Si el mensaje vuelve a aparecer, póngase en contacto con un distribuidor FUJIFILM.</li> <li>• <b>No hay suficiente memoria para grabar imágenes adicionales:</b> Borre algunas imágenes o introduzca una tarjeta de memoria con más espacio libre.</li> <li>• <b>La memoria no ha sido formateada:</b> Formatee la tarjeta de memoria.</li> </ul>
<b>¡FIN DE CONTADOR!</b>	La cámara ya no dispone de más números de foto (el número del foto actual es 999-9999). Formatee la tarjeta de memoria y seleccione <b>RENOVAR</b> para <b>CONTADOR</b> . Tome una fotografía para restaurar el contador a 100-0001, a continuación seleccione <b>SEGUIR</b> para <b>CONTADOR</b> .

Advertencia	Descripción
<b>ERROR DE LECTURA</b>	<ul style="list-style-type: none"> <li>• <b>El archivo está dañado o no fue creado con la cámara:</b> El archivo no puede ser visualizado.</li> <li>• <b>Los contactos de la tarjeta de memoria requieren limpieza:</b> Limpie los contactos con un paño suave y seco. Si el mensaje vuelve a aparecer, formatee la tarjeta. Si el mensaje persiste, sustituya la tarjeta.</li> <li>• <b>Funcionamiento incorrecto de la cámara:</b> Contacte con un distribuidor de FUJIFILM.</li> </ul>
<b>FOTO PROTEGIDA</b>	Se ha intentado borrar o girar una imagen protegida. Elimine la protección y vuelva a intentarlo.
<b>NO SE PUEDE</b>	La imagen está dañada o no fue creada con la cámara.
<b>ERROR DE ARCHIVO DPOF</b>	Los pedidos de copias no pueden contener más de 999 imágenes. Copie cualquier imagen adicional que desee imprimir en otra tarjeta de memoria y cree un segundo pedido de impresión.
<b>NO SE PUEDE GIRAR</b>	La imagen seleccionada no se pueden girar.
<b> NO SE PUEDE GIRAR</b>	Los vídeos no se pueden girar.
<b>NO SE PUEDE</b>	La imagen no se puede imprimir utilizando DPOF.
<b> NO SE PUEDE</b>	Los vídeos no se pueden imprimir utilizando DPOF.
<b> NO SE PUEDE EJECUTAR</b>	La supresión de ojos rojos no es aplicable a los vídeos.
<b> NO SE PUEDE EJECUTAR</b>	La supresión de ojos rojos no se puede aplicar a imágenes creadas con otros dispositivos.
<b></b>	Apague la cámara y espere a que se enfríe. El moteado puede aumentar en las imágenes tomadas cuando se visualiza esta advertencia.

## Capacidad de la tarjeta de memoria

En la siguiente tabla se muestra el tiempo de grabación o el número de imágenes disponibles con distintos tamaños de imagen. Todas las cifras son aproximadas; el tamaño de archivo varía en función de la escena grabada, lo que se traduce en grandes variaciones en el número de archivos que se pueden almacenar. El número de exposiciones o el tiempo de grabación restante pueden no disminuir en la misma proporción.

		Capacidad		8 GB		16 GB	
		FINE	NORMAL	FINE	NORMAL		
Fotos	 3:2	660	1060	1330	2120		
	RAW (SIN COMPRIMIR)	180		370			
Videos <sup>1,2</sup>	 2160/15P	9 minutos		20 minutos			
	 1080/59.94P, 50P, 24P, 23.98P	26 minutos		54 minutos			
	 720/59.94P, 50P, 24P, 23.98P	51 minutos		105 minutos			

1 Use una tarjeta UHS con velocidad clase 3 o mejor.

2 Los vídeos individuales no podrán exceder los 30 minutos de duración.

 Aunque la grabación de vídeo continuará sin interrupción cuando el tamaño de archivo alcanza los 4 GB, tomas posteriores se grabarán en un archivo separado que debe ser visto por separado.



## Especificaciones



Sistema										
Modelo	FUJIFILM X-A5									
Número de producto	FF170003									
Píxeles efectivos	Aprox. 24,2 millones									
Sensor de imagen	23,5 mm × 15,7 mm (formato APS-C), sensor de imagen CMOS (semiconductor de óxido de metal complementario) con píxeles cuadrados y filtro de color primario									
Medio de almacenamiento	Tarjetas de memoria SD/SDHC/SDXC recomendadas por FUJIFILM									
Ranuras para tarjeta de memoria	Ranura para la tarjeta de memoria SD (UHS-1)									
Sistema de archivos	En conformidad con Design Rule for Camera File System (DCF), Exif 2.3 y Digital Print Order Format (DPOF)									
Formato de archivos	<ul style="list-style-type: none"> <li>• <b>Fotografías estáticas:</b> Exif 2.3 JPEG (comprimidas); RAW (formato RAF original, es necesario software especializado); disponible RAW+JPEG</li> <li>• <b>Videos:</b> Estándar H.264 con sonido estéreo (MOV)</li> </ul>									
Tamaño de las imágenes	<table border="1"> <tbody> <tr> <td><b>L 3:2</b> (6000 × 4000)</td> <td><b>L 16:9</b> (6000 × 3376)</td> <td><b>L 1:1</b> (4000 × 4000)</td> </tr> <tr> <td><b>M 3:2</b> (4240 × 2832)</td> <td><b>M 16:9</b> (4240 × 2384)</td> <td><b>M 1:1</b> (2832 × 2832)</td> </tr> <tr> <td><b>S 3:2</b> (3008 × 2000)</td> <td><b>S 16:9</b> (3008 × 1688)</td> <td><b>S 1:1</b> (2000 × 2000)</td> </tr> </tbody> </table> <p><b>RAW</b> (6000 × 4000)</p> <p><b>L panorama:</b> vertical (2160 × 9600)/horizontal (9600 × 1440)</p> <p><b>M panorama:</b> vertical (2160 × 6400)/horizontal (6400 × 1440)</p>	<b>L 3:2</b> (6000 × 4000)	<b>L 16:9</b> (6000 × 3376)	<b>L 1:1</b> (4000 × 4000)	<b>M 3:2</b> (4240 × 2832)	<b>M 16:9</b> (4240 × 2384)	<b>M 1:1</b> (2832 × 2832)	<b>S 3:2</b> (3008 × 2000)	<b>S 16:9</b> (3008 × 1688)	<b>S 1:1</b> (2000 × 2000)
<b>L 3:2</b> (6000 × 4000)	<b>L 16:9</b> (6000 × 3376)	<b>L 1:1</b> (4000 × 4000)								
<b>M 3:2</b> (4240 × 2832)	<b>M 16:9</b> (4240 × 2384)	<b>M 1:1</b> (2832 × 2832)								
<b>S 3:2</b> (3008 × 2000)	<b>S 16:9</b> (3008 × 1688)	<b>S 1:1</b> (2000 × 2000)								
Montura del objetivo	Montura FUJIFILM X									
Sensibilidad	<ul style="list-style-type: none"> <li>• <b>Imágenes estáticas:</b> Sensibilidad de salida estándar equivalente a ISO 200 – 12800 en incrementos de 1/3 EV; AUTO; sensibilidad de salida extendida equivalente a ISO 100, 25600 o 51200</li> <li>• <b>Videos:</b> Sensibilidad de salida estándar equivalente a ISO 400 – 6400 en incrementos de 1/3 EV; AUTO</li> </ul>									
Medición	Medición de 256 segmentos a través del objetivo (TTL); MULTI, PUNTUAL, PROMEDIO									
Control de exposición	AE programado (con cambio de programa); AE con prioridad a la obturación; AE con prioridad a la apertura; exposición manual									
Compensación de la exposición	<ul style="list-style-type: none"> <li>• <b>Imágenes estáticas:</b> –5 EV – +5 EV en incrementos de 1/3 EV</li> <li>• <b>Videos:</b> –2 EV – +2 EV en incrementos de 1/3 EV</li> </ul>									

## Sistema

### Velocidad de obturación

- **Obturador mecánico**
  - **Modo P:** 4 s a  $\frac{1}{4000}$  s
  - **Otros modos:** 30 s a  $\frac{1}{4000}$  s
  - **Bulb:** Máx. 60 min.
- **Mecánico+electrónico**
  - **Modo P:** 4 s a  $\frac{1}{16000}$  s
  - **Modo A:** 30 s a  $\frac{1}{16000}$  s
  - **Modo S/M:** 30 s a  $\frac{1}{32000}$  s
  - **Bulb:** Máx. 60 min.
- **Obturador electrónico**
  - **Modo P:** 4 s a  $\frac{1}{16000}$  s
  - **Modo A:** 30 s a  $\frac{1}{16000}$  s
  - **Modo S/M:** 30 s a  $\frac{1}{32000}$  s

### Continuo

Modo	Velocidad de fotograma (fps)	Fotos por ráfaga
	6,0	Hasta aproximadamente 10
	3,0	Hasta aproximadamente 50



La velocidad de fotogramas varía dependiendo de las condiciones de disparo y del número de imágenes grabadas. Además, la velocidad de fotogramas y el número de fotos por ráfaga pueden variar dependiendo del tipo de tarjeta de memoria utilizada.

### Enfoque

- **Modo:** AF único o continuo; enfoque manual con anillo de enfoque; AF+MF
- **Selección de la zona de enfoque:** UN SOLO PUNTO, ZONA, AMPLIO/SEGUIMIENTO
- **Sistema de enfoque automático:** AF híbrido inteligente (AF con detección de contraste/detección de fases TTL) con luz auxiliar de AF

### Equilibrio blanco

Personalizado, selección de la temperatura de color, automático, luz solar directa, sombra, luz fluorescente diurna, luz fluorescente blanca cálida, luz fluorescente blanca fría, iluminación incandescente, iluminación bajo el agua

### Autodisparador



































Desactivado, 2 seg., 10 seg., Obturador autom. facial, Sonrisa, Compañero, Grupo

### Flash

- **Tipo:** Flash de elevación manual
- **Número guía:** Aprox. 5,7 (ISO 200, m), 4 (ISO 100, m)

### Modo de flash

Automático, flash de relleno, desactivado, sincronización lenta, sincronización a la cortinilla trasera, controlador (supresión de ojos rojos desactivado); automático con supresión de ojos rojos, flash de relleno con supresión de ojos rojos, desactivado, sincronización lenta con supresión de ojos rojos, sincronización a la cortinilla trasera con supresión de ojos rojos, controlador (supresión de ojos rojos activado)

<b>Sistema</b>													
<b>Zapata</b>	Zapata de accesorios con contactos TTL												
<b>Contactos de sincronización</b>	Contactos X; compatible con velocidades de sincronización tan rápidas como $\frac{1}{180}$ s												
<b>Terminal de sincronización</b>	–												
<b>Visor</b>	–												
<b>Monitor LCD</b>	Fijo de 3,0 in/7,6 cm, Monitor LCD de pantalla táctil a color de 1040k puntos, Inclinación												
<b>Videos</b>	<ul style="list-style-type: none"> <li> <b>Videos con sonido estéreo</b> <table border="0" style="width: 100%; border-collapse: collapse;"> <tr> <td style="text-align: center;"> <b>2160/15P</b></td> <td style="text-align: center;"> <b>1080/59.94P</b></td> <td style="text-align: center;"> <b>720/59.94P</b></td> </tr> <tr> <td style="text-align: center;"> <b>1080/50P</b></td> <td style="text-align: center;"> <b>720/50P</b></td> <td></td> </tr> <tr> <td style="text-align: center;"> <b>1080/24P</b></td> <td style="text-align: center;"> <b>720/24P</b></td> <td></td> </tr> <tr> <td style="text-align: center;"> <b>1080/23.98P</b></td> <td style="text-align: center;"> <b>720/23.98P</b></td> <td></td> </tr> </table> </li> <li> <b>Videos de alta velocidad HD mudos</b> <ul style="list-style-type: none"> <li>1.6x  <b>59.94P</b>  <b>100P</b></li> <li>2x  <b>50P</b>  <b>100P</b></li> <li>3.3x  <b>29.97P</b>  <b>100P</b></li> <li>4x  <b>25P</b>  <b>100P</b></li> </ul> </li> </ul>	 <b>2160/15P</b>	 <b>1080/59.94P</b>	 <b>720/59.94P</b>	 <b>1080/50P</b>	 <b>720/50P</b>		 <b>1080/24P</b>	 <b>720/24P</b>		 <b>1080/23.98P</b>	 <b>720/23.98P</b>	
 <b>2160/15P</b>	 <b>1080/59.94P</b>	 <b>720/59.94P</b>											
 <b>1080/50P</b>	 <b>720/50P</b>												
 <b>1080/24P</b>	 <b>720/24P</b>												
 <b>1080/23.98P</b>	 <b>720/23.98P</b>												
<b>Terminales de entrada/salida</b>													
<b>Entrada/salida digital</b>	USB 2.0 de alta velocidad Conector micro USB (Micro-B)												
<b>Salida HDMI</b>	Micro conector HDMI (Tipo D)												
<b>Conector del micrófono/ disparador remoto</b>	Miniclavija de 3 polos de $\varnothing 2,5$ mm												
<b>Suministro de alimentación/otros</b>													
<b>Suministro de alimentación</b>	Pila recargable NP-W126S												
<b>Dimensiones de la cámara</b> (An. $\times$ Al. $\times$ Pr.)	116,9 mm $\times$ 67,7 mm $\times$ 40,4 mm (31,6 mm excluyendo proyecciones, medido en la zona más delgada)/4,6 pulg. $\times$ 2,7 pulg. $\times$ 1,6 pulg. (1,2 pulg.)												
<b>Peso de la cámara</b>	Aprox. 311 g/11,0 oz, excluyendo la pila, accesorios y tarjeta de memoria												
<b>Peso de disparo</b>	Aprox. 361 g/12,7 oz, incluyendo la pila y la tarjeta de memoria												
<b>Condiciones de funcionamiento</b>	<ul style="list-style-type: none"> <li><b>Temperatura:</b> 0 °C a +40 °C</li> <li><b>Humedad:</b> 10 % a 80 % (sin condensación)</li> </ul>												



## Suministro de alimentación/otros

### Vida de la pila

- **Tipo de pila:** NP-W126S (tipo suministrado con la cámara)  
(número aproximado de fotos que se pueden tomar con una pila totalmente cargada y un objetivo XF 35 mm f/1.4 R)

#### Número aproximado de fotografías

450

Modo	Duración real de la batería durante la captura de vídeo	Continuación de la batería durante la captura de vídeo
	Aprox. 90 minutos	Aprox. 150 minutos
	Aprox. 100 minutos	Aprox. 170 minutos

Estándar CIPA, medido utilizando la pila suministrada con la cámara y una tarjeta de memoria SD.

**Nota:** El número de disparos que se pueden realizar con la pila varía en función del nivel de carga de la pila y disminuirá a bajas temperaturas.

## Transmisor inalámbrico

### LAN inalámbrica

Estándares	IEEE 802.11b/g/n (protocolo inalámbrico estándar)
Frecuencia de funcionamiento (frecuencia central)	<ul style="list-style-type: none"><li>• <b>Japón, China:</b> 2412 MHz–2472 MHz (13 canales)</li><li>• <b>Otros países:</b> 2412 MHz–2462 MHz (11 canales)</li></ul>
Potencia máxima de radiofrecuencia (EIRP)	9.31 dBm
Protocolos de acceso	Infraestructura

### Bluetooth®

Estándares	Bluetooth versión 4.1 (Bluetooth de baja energía)
Frecuencia de funcionamiento (frecuencia central)	2402 MHz–2480 MHz
Potencia máxima de radiofrecuencia (EIRP)	7.92 dBm

**Pila recargable NP-W126S**

<b>Tensión nominal</b>	7,2 V CC
<b>Capacidad nominal</b>	1260 mAh
<b>Temperatura de funcionamiento</b>	0 °C a +40 °C
<b>Dimensiones</b> (An. × Al. × Pr.)	36,4 mm × 47,1 mm × 15,7 mm/1,4 pulg. × 1,8 pulg. × 0,6 pulg.
<b>Peso</b>	Aprox. 47 g/1,7 oz

**Adaptador de alimentación de CA****AC-5VF**

<b>Entrada nominal</b>	100 V–240 V CA, 50/60 Hz
<b>Capacidad de entrada</b>	11,6 VA (100 V), 15,5 VA (240 V)
<b>Salida nominal</b>	5,0 V CC, 1000 mA
<b>Temperatura de funcionamiento</b>	0 °C a +40 °C
<b>Peso</b>	Aprox. 32 g/1,1 oz (solamente adaptador de alimentación CA)

**AC-5VG**

<b>Entrada nominal</b>	100 V–240 V CA, 50/60 Hz
<b>Capacidad de entrada</b>	10,5 VA (100 V), 11,9 VA (240 V)
<b>Salida nominal</b>	5,0 V CC, 1000 mA
<b>Temperatura de funcionamiento</b>	0 °C a +40 °C
<b>Peso</b>	Aprox. 26 g ±15 %/0,9 oz ±15 %

El peso y las dimensiones varían dependiendo del país o región de venta. Las etiquetas, los menús y otras pantallas pueden diferir de aquéllos de la propia cámara.

 Las especificaciones y el rendimiento están sujetos a cambios sin previo aviso. FUJIFILM no se hace responsable de los errores que pueda contener este manual. El aspecto del producto podría diferir del descrito en este manual.





# FUJIFILM

---

**FUJIFILM Corporation**

7-3, AKASAKA 9-CHOME, MINATO-KU, TOKYO 107-0052, JAPAN

[http://www.fujifilm.com/products/digital\\_cameras/index.html](http://www.fujifilm.com/products/digital_cameras/index.html)

