

FUJIFILM

BL00004844-703 **RU**

DIGITAL CAMERA

X-A3

Руководство пользователя

Благодарим за приобретение этого изделия. В этом руководстве описывается, как пользоваться Вашей цифровой фотокамерой FUJIFILM X-A3. Обязательно прочтите и поймите его содержимое перед использованием фотокамеры.

■ **Веб-сайт изделий:**

<http://fujifilm-x.com/x-a3/>

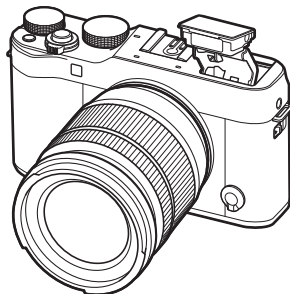

■ **Дополнительную информацию можно найти в онлайн-руководствах, доступных по адресу:**

<http://fujifilm-dsc.com/manuals/>



Перед началом работы

Первые шаги

Основные функции съемки
и просмотра

Основные функции записи
видео и воспроизведения

Кнопка Q (быстрое меню)
Кнопка Fn (функция)

Более подробно о
фотосъемке и просмотре

Меню

Подключения

Технические примечания

Устранение неисправностей

Приложение



В целях безопасности

Перед использованием изделия прочтите данные примечания

Примечания по безопасности

- Необходимо правильно пользоваться фотокамерой. Перед использованием фотокамеры внимательно прочтите данные замечания по безопасности и *Руководство пользователя*.
- После прочтения данных примечаний по безопасности сохраните их в надежном месте.

Информация о значках

Приведенные ниже символы используются в данном документе для обозначения степени тяжести травм или ущерба, к которым может привести несоблюдение обозначенных символами требований, и, как следствие, неправильное использование устройства.

 **ПРЕДУПРЕЖДЕНИЕ** Несоблюдение требований, обозначенных данным символом, может повлечь смерть или тяжелые травмы.

 **ПРЕДОСТЕРЕЖЕНИЕ** Несоблюдение требований, обозначенных данным символом, может повлечь получение телесных повреждений или материальный ущерб.

Приведенные ниже символы используются для обозначения характера инструкций, которые следует соблюдать.

 Треугольные значки обозначают информацию, на которую нужно обратить внимание («важно»).

 Перечеркнутый круг указывает на запрет указанных действий («запрещено»).

 Круг с восклицательным знаком указывает на обязательность действий («обязательно»).

ПРЕДУПРЕЖДЕНИЕ

 **При возникновении проблем выключите фотокамеру, извлеките батарею, отсоедините и отключите адаптер переменного тока.** Продолжение использования фотокамеры при появлении дыма, необычного запаха или при проявлении признаков неисправности, может привести к пожару или к поражению электрическим током. Обратитесь к своему дилеру FUJIFILM.

Отключайте устройство от сети

ПРЕДУПРЕЖДЕНИЕ

 **Не допускайте попадания внутрь фотокамеры воды или посторонних предметов.** При попадании воды или посторонних предметов в фотокамеру отключите ее, извлеките батарею, отсоедините и отключите адаптер переменного тока. Продолжение использования фотокамеры может привести к пожару или к поражению электрическим током. Обратитесь к своему дилеру FUJIFILM.

 **Не используйте фотокамеру в ванной или в душе.** Это может привести к пожару или поражению электрическим током.

Не используйте в ванной или в душе

 **Не пытайтесь изменить конструкцию фотокамеры или разобрать ее (не открывайте корпус).** Несоблюдение данной меры предосторожности может стать причиной пожара или поражения электрическим током.

Не разбирайте

 **Если корпус разбился в результате падения или другого чрезвычайного происшествия, не трогайте открытые детали.** Несоблюдение этой меры предосторожности может привести к поражению электрическим током или возникновению травм, если вы дотронетесь до поврежденных деталей. Немедленно выньте батарею, соблюдая осторожность, чтобы избежать получения травм или поражения электрическим током, и отнесите изделие в место приобретения для консультации.

Не трогайте внутренние детали

 **Не заменяйте, не нагревайте, не переключайте и не натягивайте соединительный кабель, не ставьте на него тяжелые предметы.** Это может вызвать повреждение кабеля и привести к пожару или поражению электрическим током. При повреждении кабеля обратитесь к своему дилеру FUJIFILM.

 **Не помещайте фотокамеру на неустойчивую поверхность.** Фотокамера может упасть и причинить травму.

 **Никогда не пытайтесь производить съемку во время движения.** Не используйте фотокамеру во время ходьбы или управления транспортным средством. Это может привести к падению или дорожно-транспортному происшествию.

 **Не прикасайтесь к металлическим элементам фотокамеры во время грозы.** Это может привести к поражению электрическим током от грозового разряда.

 **Используйте батареи только по назначению.** Вставляйте батареи, как показано на схеме.

⚠ ПРЕДУПРЕЖДЕНИЕ

Не нагревайте, не разбирайте батареи и не изменяйте конструкцию. Не роняйте батареи и не подвергайте их механическим воздействиям. Не храните батареи вместе с металлическими предметами. Любое из этих действий может привести к взрыву батарей или утечке электролита, а также к пожару или травмам.

Используйте только батареи или адаптеры переменного тока, предназначенные для данной фотокамеры. Напряжение питания должно соответствовать указанному. Использование других источников питания может привести к пожару.

При вытекании электролита из батареи питания и попадании в глаза, на кожу или на одежду немедленно промойте пораженный участок чистой водой и обратитесь к врачу или вызовите скорую медицинскую помощь.

Не используйте для зарядки батарей зарядное устройство, отличное от указанного в инструкции. Прилагаемое зарядное устройство предназначено только для зарядки батарей того типа, что входят в комплект поставки фотокамеры. Использование зарядного устройства для зарядки обычных батарей или других типов аккумуляторов может привести к вытеканию электролита, перегреву или взрыву.

Использование вспышки вблизи глаз человека может ухудшение зрения. Будьте особенно осторожны при съемке младенцев и маленьких детей.

Не оставляйте надолго в контакте с горячими поверхностями. Несоблюдение этого требования может привести к низкотемпературным ожогам, особенно при высоких температурах окружающей среды или у пользователей, которые страдают от плохого кровообращения или снижения ощущения, и в этом случае рекомендуется использовать штатив или аналогичные меры предосторожности.

Не оставляйте часть корпуса в контакте с изделием на длительное время, когда изделие включено. Несоблюдение этого требования может привести к низкотемпературным ожогам, особенно при длительном использовании, при высоких температурах окружающей среды или у пользователей, которые страдают от плохого кровообращения или пониженной чувствительности, и в этом случае рекомендуется использовать штатив или аналогичные меры предосторожности.

⚠ Запрещается использовать в присутствии легковоспламеняющихся веществ, взрывоопасных газов или пыли.

⚠ При переносе батарей вставляйте их в цифровую фотокамеру или кладите в жесткий футляр. Храните батареи в жестком футляре. При утилизации отработанных батарей оборачивайте контакты изоляционной лентой. Контакт с другими металлическими предметами или батареями может привести к возгоранию или взрыву батарей.

⚠ ПРЕДУПРЕЖДЕНИЕ

⚠ Храните карты памяти, горячие башмаки и другие мелкие детали в недоступном для детей месте. Дети могут проглотить мелкие детали; держите их подальше от детей. Если ребенок проглотил мелкую деталь, обратитесь к врачу или позвоните в службу спасения.

⚠ Храните в местах, недоступных для маленьких детей. Среди элементов, которые могут привести к травме являются ремешок, который мог бы запутаться вокруг шеи ребенка и привести к удушью, и вспышка, которая может привести к ухудшению зрения.

⚠ Следуйте указаниям персонала больницы и авиалиний. Этот продукт генерирует радиочастотную эмиссию, которая может помешать навигационному или медицинскому оборудованию.

⚠ ПРЕДОСТЕРЕЖЕНИЕ

⚠ Не используйте эту фотокамеру в местах, где присутствуют пары нефтепродуктов или масел, водяной пар, влага или пыль. Это может привести к пожару или поражению электрическим током.

⚠ Не оставляйте эту фотокамеру в местах, где она может подвергнуться действию слишком высоких температур. Не оставляйте фотокамеру в закрытом автомобиле или под прямыми солнечными лучами. Это может привести к пожару.

⚠ Не кладите на устройство тяжелые предметы. Это может привести к падению тяжелого предмета и получению травм.

⚠ Не перемещайте фотокамеру с подключенным адаптером переменного тока. Не тяните соединительный кабель, чтобы отсоединить адаптер переменного тока. Это может вызвать повреждение кабеля питания или других кабелей и стать причиной пожара или поражения электрическим током.

⚠ Не накрывайте и не заворачивайте фотокамеру или адаптер переменного тока тканью или одеялом. Это может вызвать перегрев и привести к деформации корпуса или стать причиной пожара.

⚠ Если вы приступаете к чистке фотокамеры или не планируете использовать фотокамеру в течение продолжительного периода времени, извлеките батареи и отсоедините адаптер переменного тока. Несоблюдение данного требования может привести к пожару или поражению электрическим током.

⚠ После подзарядки отключайте зарядное устройство от электросети. Оставленное в розетке зарядное устройство может стать причиной пожара.



ПРЕДОСТЕРЕЖЕНИЕ



Когда карта памяти извлекается из фотокамеры, то она быстро высвобождает из отверстия. Придерживайте ее пальцем, чтобы она выходила медленно. При извлечении карты можно получить травму.



Регулярно проводите проверку и очистку внутренних частей вашей фотокамеры. Скопление пыли в фотокамере может привести к пожару или поражению электрическим током. Каждые два года обращайтесь к своему дилеру FUJIFILM для внутренней очистки камеры. Имейте в виду, что эта услуга платная.



Опасность взрыва при неправильной замене батарей. Заменяйте только батареями того же самого или эквивалентного типа.

Батарея и источник питания

Примечание. Проверьте тип используемых в фотокамере батарей и прочтите соответствующие разделы.

Ниже описывается, как правильно использовать батареи питания и продлить срок их службы. Неправильное использование батарей сокращает срок их службы и может вызвать вытекание электролита, привести к перегреву, возгоранию или взрыву.

Литий-ионные батареи

Прочтите данный раздел, если в вашей фотокамере используются литий-ионные батареи.

Батарея питания поставляется незаряженной. Перед использованием фотокамеры зарядите батарею. Храните батарею в футляре, если она не используется.

■ Примечания, касающиеся батарей

Батарея постепенно разряжается, даже если она не используется. Зарядите батарею за один или два дня до использования.

Срок службы батарей можно продлить, если выключать фотокамеру, когда она не используется.

Емкость батареи уменьшается при низких температурах; разряженная батарея может вообще не работать на холоде. Держите полностью заряженную батарею в теплом месте и заменяйте батарею при необходимости, или держите батарею в кармане или другом теплом месте и вставляйте ее только непосредственно перед съемкой. Не кладите батарею так, чтобы она непосредственно соприкасалась с обогревателями для рук или другими нагревательными приборами.

■ Зарядка батареи

Заряжайте батарею в зарядном устройстве, которое входит в комплект поставки. Время зарядки увеличится при температурах окружающей среды ниже +10 °C или выше +35 °C. Не пытайтесь заряжать батарею при температурах выше 40 °C; при температурах ниже 0 °C батарея не зарядится.

Не пытайтесь подзаряжать полностью заряженную батарею. Однако чтобы производить зарядку, не обязательно, чтобы батарея была полностью разряжена.

Сразу после зарядки или во время использования батарея может быть теплой на ощупь. Это нормальное явление.

■ Срок службы батареи

При обычных температурах батарею можно заряжать примерно 300 раз. Заметное уменьшение способности батареи удерживать заряд указывает на то, что подошел конец срока ее службы, и ее следует заменить.

■ Хранение

Характеристики батареи могут ухудшиться, если полностью заряженную батарею не использовать в течение длительного времени. Полностью разрядите батарею, прежде чем поместить ее на хранение.

Если фотокамера не будет использоваться в течение длительного времени, выньте батарею и храните ее в сухом месте при температуре окружающей среды от +15 °C до +25 °C. Не храните батарею в местах с экстремальными температурами.

■ Предостережения: Обращение с батареей

- Не переносите и не храните батарею вместе с металлическими предметами, например, с ожерельями или шпильками.
- Не подвергайте воздействию пламени или тепла.
- Не разбирайте и не изменяйте конструкцию.
- Используйте только с соответствующими зарядными устройствами.
- Утилизируйте использованные батареи сразу.
- Не роняйте батареи и не подвергайте их сильным ударам.
- Не подвергайте воздействию воды.
- Держите контакты в чистоте.
- Батарея и корпус фотокамеры могут нагреваться после продолжительного использования. Это нормальное явление.

■ Утилизация

Утилизируйте использованные батареи в соответствии с местными правилами.

Адаптеры переменного тока (продаются отдельно)

Используйте только адаптеры переменного тока FUJIFILM, предназначенные для данной фотокамеры. При использовании других адаптеров можно повредить фотокамеру.

- Адаптер переменного тока предназначен только для использования в помещениях.
- Проверьте, что вилка постоянного тока надежно вставлена в фотокамеру.
- Перед тем как отсоединить адаптер, выключите фотокамеру. Отсоединяйте адаптер, держась за разъем, а не за провод.
- Не используйте с другими устройствами.
- Не разбирайте.
- Не подвергайте воздействию высоких температур или влажности.
- Не подвергайте адаптер сильному ударам.
- При использовании адаптер переменного тока может гудеть или нагреваться. Это нормальное явление.
- Если адаптер создает радиопомехи, измените положение или ориентацию приемной антенны.

Использование фотокамеры

- Не подвергайте фотокамеру воздействию очень ярких источников света, таких как солнце в ясном небе. Несоблюдение этой меры предосторожности может привести к повреждению сенсора изображения фотокамеры.
- Сильный солнечный свет, сфокусированный через видоискатель, может повредить панель электронного видеодискателя (EVF). Не наводите электронный видеодискатель на солнце.

Выполните пробные снимки

Перед съемкой важных событий (например, свадеб или путешествий) сделайте пробный снимок и посмотрите результат, чтобы проверить правильно ли работает фотокамера. Корпорация FUJIFILM не несет ответственности за повреждение или потерянную прибыль в результате неправильной работы изделия.

Примечания по авторским правам

Кроме случаев использования изображений исключительно в личных целях, изображения, полученные с помощью цифровой камеры, нельзя использовать в нарушение авторского права, без разрешения правообладателя. Помните, что существуют ограничения на съемку в театрах, на развлекательных мероприятиях и выставках, даже если снимки предназначены для использования исключительно в личных целях. Также следует помнить, что передача карт памяти с записанными на них изображениями или данными, защищенными авторским правом, разрешена только в соответствии с законодательством об авторском праве.

Обращение

Чтобы обеспечить правильность регистрации изображений, во время съемки не подвергайте фотокамеру ударным воздействиям.

Жидкие кристаллы

В случае повреждения монитора, необходимо соблюдать осторожность и избегать контакта с жидкими кристаллами. В случае возникновения одной из описанных ниже ситуаций немедленно выполните указанные действия:

- **При попадании жидких кристаллов на кожу**, протрите соответствующий участок кожи тканью, затем тщательно промойте проточной водой с мылом.
- **При попадании жидких кристаллов в глаза** промывайте глаза чистой водой не менее 15 минут, а затем обратитесь за медицинской помощью.
- **При проглатывании жидких кристаллов** тщательно промойте рот водой. Выпейте большое количество воды и вызовите рвоту, затем обратитесь за медицинской помощью.

Несмотря на то, что дисплей изготовлен с использованием чрезвычайно высокоточной технологии, на нем могут быть пиксели, которые горят постоянно или не горят вообще. Это не является неисправностью и не влияет на снимки, снятые изделием.

Информация о товарных знаках

xD-Picture Card и  являются товарными знаками корпорации FUJIFILM. Используемые в данном документе шрифты разработаны исключительно компанией DynaComware Taiwan Inc. Macintosh и Mac OS являются товарными знаками Apple Inc. в США и других странах. Логотип Windows является товарным знаком группы компаний Microsoft. Wi-Fi® и Wi-Fi Protected Setup® являются зарегистрированными товарными знаками компании Wi-Fi Alliance. Логотипы SDHC и SDXC являются товарными знаками компании SD-3C, LLC. Логотип HDMI является товарным знаком. Все прочие торговые названия, упомянутые в данном руководстве, являются товарными знаками или зарегистрированными товарными знаками их соответствующих владельцев.

Электрические помехи

Данная фотокамера может создавать помехи работе больничного или аэронавигационного оборудования. Прежде чем использовать фотокамеру в больнице или самолете, спросите разрешения у персонала больницы или экипажа.

Стандарты цветного телевидения

NTSC (National Television System Committee) – стандарт цветного телевидения, принятый в основном в США, Канаде и Японии. PAL (Phase Alternation by Line) – стандарт цветного телевидения, принятый в основном в странах Европы и Китае.

Формат Exif Print (Exif версия 2.3)

Exif Print представляет собой заново переработанный формат файлов цифровых фотокамер, в котором информация, сохраняемая с фотографиями, используется для оптимального воспроизведения цветов при печати.

ВАЖНОЕ ЗАМЕЧАНИЕ: Прочитайте перед использованием программного обеспечения

Запрещен прямой или косвенный экспорт, целиком или частично, лицензированного программного обеспечения без разрешения соответствующих органов управления.

ПРИМЕЧАНИЯ

Во избежание возгорания или поражения электрическим током, не подвергайте это устройство воздействию воды и влаги.

Прочтите «Примечания по безопасности» и убедитесь, что поняли их, прежде чем пользоваться фотокамерой.

Для потребителей в Канаде**CAN ICES-3 (B)/NMB-3(B)**

ОСТОРОЖНО. Данное цифровое устройство Класса В соответствует канадскому стандарту ICES-003.

Заявление Министерства промышленности Канады: Это устройство соответствует требованиям нелицензируемых RSS промышленности Канады. Эксплуатация допускается при соблюдении следующих двух условий: (1) Данное устройство не должно создавать вредные помехи и (2) данное устройство должно принимать любые помехи, включая помехи, которые могут вызвать нежелательную работу устройства.

Это устройство и его антенна(ы) не должны быть совмещены или работать в сочетании с любой другой антенной или передатчиком, кроме проверенных встроенных радиостанций. Функция Выбор кода страны отключена для продуктов, продаваемых в США/Канаде.

О радиационном облучении: Имеющиеся научные доказательства не показывают, что какие-либо заболевания связаны с использованием беспроводных устройств малой мощности. Однако не существует доказательств того, что эти маломощные беспроводные устройства являются абсолютно безопасными. Беспроводные устройства малой мощности излучают низкие уровни радиочастотной энергии в микроволновом диапазоне во время использования. Несмотря на то, что высокие уровни радиочастот могут влиять на здоровье (нагревая ткани), воздействие низкого уровня маломощного радиочастотного излучения, не вызывающего нагревания, не приводит к известным неблагоприятным последствиям для здоровья. В ходе многочисленных исследований воздействия маломощного радиочастотного излучения не было выявлено каких-либо биологических эффектов. В некоторых научных работах высказываются предположения о возможном существовании биологических эффектов, но такие результаты не были подтверждены дополнительными исследованиями. X-33 был протестирован и признан соответствующим IC пределам радиационного воздействия, установленным для неконтролируемой среды и соответствует правилам воздействия радиочастот (PЧ) IC RSS-102.

Утилизация электрического и электронного оборудования в домашних условиях

В странах Европейского союза, Норвегии, Исландии и Лихтенштейне:

Данный символ на изделии, в руководстве, на гарантийном талоне и/или на упаковке указывает на то, что данное изделие нельзя утилизировать вместе с бытовыми отходами. Вместо этого его нужно отнести в приемный пункт по сбору, переработке и вторичному использованию электрического и электронного оборудования.



Правильная утилизация поможет предотвратить потенциальные негативные последствия для окружающей среды и здоровья человека, которые могут возникнуть в результате несоответствующей утилизации данного изделия.

Данный символ на батареях или аккумуляторах указывает на то, что данные изделия нельзя утилизировать вместе с бытовыми отходами.



Если батареи или аккумуляторы легко извлекаются из устройства, утилизируйте их отдельно в соответствии с местными требованиями.

Повторное использование материалов поможет сохранить природные ресурсы. Для получения дополнительной информации об утилизации данного изделия обращайтесь в местные органы власти, в службу по сбору, переработке и вторичному использованию отходов или в магазин, где вы приобрели изделие.

В странах за пределами Европейского союза, Норвегии, Исландии и Лихтенштейна:

Если необходимо утилизировать данное изделие, включая батареи или аккумуляторы, свяжитесь с местными властями и уточните правила утилизации.

В Японии: Данный символ на батареях указывает, что они должны утилизироваться отдельно.



NP-W126/NP-W126S/NP-50 Информация о дате производства, указанной на перезаряжаемой батарее

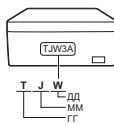

ГГ			ММ			ДД				
2011	T	T	1	A	1	1	11	B	21	M
2012	S		2	B	2	2	12	C	22	N
2013	R		3	C	3	3	13	D	23	P
2014	P		4	D	4	4	14	E	24	R
2015	N		5	E	5	5	15	F	25	S
2016	M		6	F	6	6	16	G	26	T
2017	L		7	G	7	7	17	H	27	V
2018	K		8	H	8	8	18	J	28	W
2019	J		9	I	9	9	19	K	29	X
			10	J	10	A	20	L	30	Y
			11	K					31	Z
			12	L						

Перед использованием изделия прочтите данные примечания

Примечания по безопасности

Благодарим Вас за приобретение данного изделия. По вопросам ремонта, осмотра и внутренней проверки обратитесь к своему дилеру FUJIFILM.

- Необходимо правильно пользоваться объективом. Перед использованием внимательно прочтите данные примечания по безопасности и *Руководство пользователя* фотокамеры.
- После прочтения данных примечаний по безопасности сохраните их в надежном месте.

Информация о символах

Приведенные ниже символы используются в данном документе для обозначения степени тяжести травм или ущерба, к которым может привести несоблюдение обозначенных символами требований, и, как следствие, неправильное использование устройства.

 **ПРЕДУПРЕЖДЕНИЕ** Несоблюдение требований, обозначенных данным символом, может повлечь смерть или тяжелые травмы.

 **ПРЕДОСТЕРЕЖЕНИЕ** Несоблюдение требований, обозначенных данным символом, может повлечь получение телесных повреждений или материальный ущерб.

Приведенные ниже символы используются для обозначения характера инструкций, которые следует соблюдать.

 Треугольные знаки обозначают информацию, на которую нужно обратить внимание («Важно»).

 Перечеркнутый круг указывает на запрет указанных действий («Запрещено»).

 Круг с восклицательным знаком указывает на обязательность действий («Обязательно»).

⚠ ПРЕДУПРЕЖДЕНИЕ

 **Не погружайте в воду и не подвержайте воздействию воды.** Невыполнение данного требования может привести к возгоранию или поражению электрическим током.

 **Не разбирайте (не открывайте корпус).** Несоблюдение этой меры предосторожности может привести к возгоранию, поражению электрическим током или возникновению травм из-за неправильной работы изделия.

⚠ ПРЕДУПРЕЖДЕНИЕ



Не открывайте внутреннюю деталь

Если корпус разбился в результате падения или другого чрезвычайного происшествия, не трогайте открытые детали. Несоблюдение этой меры предосторожности может привести к поражению электрическим током или возникновению травм, если Вы дотронетесь до поврежденных деталей. Немедленно выньте батарею фотокамеры, соблюдая осторожность, чтобы избежать получения травм или поражения электрическим током, и отнесите изделие в место приобретения для консультации.



Не кладите на неустойчивые поверхности. Изделие может упасть, вызвав травму.



Не смотрите на солнце через объектив или видоискатель фотокамеры. Несоблюдение данной меры предосторожности может привести к необратимому нарушению зрения.

⚠ ПРЕДОСТЕРЕЖЕНИЕ



Не используйте и не храните в местах, подверженных воздействию пара или дыма, а также в местах, где присутствует повышенная влажность или большое количество пыли. Невыполнение данного требования может привести к возгоранию или поражению электрическим током.



Не оставляйте на прямом солнечном свете или в местах, подверженных воздействию высоких температур, таких как закрытый автомобиль в солнечный день. Несоблюдение этих мер предосторожности может привести к возгоранию.



Храните в местах, не доступных для маленьких детей. В руках ребенка данное изделие может стать причиной телесных повреждений.



Не дотрагивайтесь мокрыми руками. Невыполнение данного требования может привести к поражению электрическим током.



Во время съемки объектов, освещенных солнцем, не допускайте попадания солнца в кадр. Солнечный свет, сфокусированный в фотокамеру, когда солнце находится в кадре или рядом с ним, может вызвать возгорание или ожоги.



Когда изделие не используется, закройте крышки объектива, и храните изделие там, где на него не падает прямой солнечный свет. Солнечный свет, сфокусированный объективом, может вызвать возгорание или ожоги.



Не переносите фотокамеру или объектив, когда они установлены на штативе. Изделие может упасть или удариться о другие предметы, вызвав травму.

Нормативное уведомление Европейского Союза

Данное изделие соответствует следующим директивам ЕС:

- Директива RoHS 2011/65/EU
- Директива R и TTE 1999/5/EC

Соответствие данным директивам подразумевает применение гармонизированных европейских стандартов (европейские нормы), которые перечислены в Декларации соответствия ЕС, изданной корпорацией FUJIFILM для данного изделия или семейства продуктов.

Это соответствие указано следующей маркировкой, помещенной на изделии:



Эта маркировка действительна для телекоммуникационных изделий и для гармонизированных телекоммуникационных изделий ЕС (например, Bluetooth).

Для получения информации о декларации соответствия, посетите сайт http://www.fujifilm.com/products/digital_cameras/x/fujifilm_x_a3/pdf/index/fujifilm_x_a3_cod.pdf.

ВАЖНО: Прочтите следующие замечания, прежде чем использовать встроенный беспроводной передатчик фотокамеры.

- 1 Данное изделие, содержащее функцию шифрования, разработанную в Соединенных Штатах, контролируется Правилами экспортного контроля Соединенных Штатов и не может быть экспортировано или реэкспортировано в какую-либо страну, на которую Соединенные Штаты накладывают эмбарго на поставку товаров.
- **Используйте только как часть беспроводной сети.** FUJIFILM не берет на себя ответственность за повреждения, возникшие в результате несанкционированного использования. Не используйте в аппаратуре, требующей высокой степени надежности, например, в медицинском оборудовании или других системах, которые могут прямо или косвенно воздействовать на жизнь людей. При использовании данного устройства в компьютере или другой системе, требующей более высокой степени надежности, чем беспроводные сети, обязательно соблюдайте все меры предосторожности для обеспечения безопасности и предотвращения неисправности.
 - **Используйте только в той стране, где данное устройство было приобретено.** Данное устройство соответствует нормам, регулирующим беспроводные сетевые устройства в той стране, в которой оно приобретается. При использовании данного устройства соблюдайте все нормы, действующие в соответствующем регионе. FUJIFILM не берет на себя ответственность за

проблемы, возникающие из-за использования данного устройства в других территориально-административных единицах.

- **Беспроводные данные (изображения) могут улавливаться третьими сторонами.** Безопасность данных, передаваемых по беспроводным сетям, не гарантируется.
- **Не используйте данное устройство в местах, подверженных воздействию магнитных полей, статического электричества или радиопомех.** Не используйте передатчик вблизи микроволновых печей или в других местах, подверженных воздействию магнитных полей, статического электричества или радиопомех, которые могут мешать приему беспроводных сигналов. Могут возникать взаимные помехи, когда передатчик используется вблизи другого беспроводного устройства, работающего в диапазоне 2,4 ГГц.
- **Беспроводной передатчик работает в диапазоне 2,4 ГГц, используя модуляцию DSSS (передача широкополосных сигналов по методу прямой последовательности) и OFDM (ортогональное мультиплексирование деления частоты).**

Беспроводные сетевые устройства: Предостережения

- **Данное устройство работает на той же частоте, что и промышленные, образовательные и медицинские устройства и беспроводные передатчики.** Оно также работает на той же частоте, что и лицензионные и специальные нелицензионные низковольтные передатчики, используемые в системах слежения с радиочастотной идентификацией (RFID) для сборочных линий другого подобного оборудования.
- **Во избежание помех в работе вышеперечисленных устройств соблюдайте следующие меры предосторожности.** Перед использованием данного устройства убедитесь в том, что не работает передатчик радиочастотной идентификации (RFID). Если Вы обнаружите, что данное устройство вызывает помехи в работе лицензионных передатчиков, используемых в системах слежения с радиочастотной идентификацией, немедленно прекратите использование затронутой частоты или переместите устройство в другое место. Если Вы заметили, что данное устройство вызывает помехи в низковольтных системах слежения с радиочастотной идентификацией (RFID), обратитесь к представителю FUJIFILM.



Данная наклейка обозначает, что данное устройство работает в диапазоне 2,4 ГГц, используя модуляцию DSSS (передача широкополосных сигналов по методу прямой последовательности) и OFDM (ортогональное мультиплексирование деления частоты), и может вызывать помехи на расстоянии до 40 м.

Об этом руководстве

Прежде чем приступить к использованию фотокамеры, прочтите это руководство и предупреждения в разделе «В целях безопасности» (📖 ii). Для получения информации по конкретным вопросам, смотрите приведенные ниже источники.

Содержание 📖 xii

Раздел «Содержание» предоставляет общую информацию о том, что содержится в руководстве. Здесь приведен список основных функций фотокамеры.

Устранение неисправностей 📖 125

У Вас конкретная проблема с фотокамерой? Ищите ответ здесь.

Предупреждающие сообщения и индикация 📖 131

Что означают мигающие значки или сообщения об ошибках на дисплее.

Ограничения настроек фотокамеры 📖 142

Ограничения опций, доступных в каждом из режимов фотосъемки, описаны на стр. 142.

Карты памяти

Изображения сохраняются на дополнительных картах памяти SD, SDHC и SDXC (📖 17), называемых в данном руководстве «картами памяти».

Уход за изделием

Корпус фотокамеры: Чтобы ваша фотокамера работала долго, после каждого использования чистите корпус фотокамеры мягкой сухой тканью. Не используйте спирт, растворитель или другие летучие химические вещества, которые могут вызвать появление пятен или деформацию кожи на корпусе фотокамеры. Любую жидкость с фотокамеры следует немедленно удалять сухой мягкой тканью. Воспользуйтесь грушей для удаления пыли с монитора, соблюдая осторожность, чтобы его не поцарапать, а затем аккуратно вытрите его мягкой, сухой тканью. Оставшиеся пятна можно удалить, аккуратно протерев объектив специальной бумагой для чистки объектива FUJIFILM с нанесенным на нее небольшим количеством жидкости для чистки объектива. Чтобы в фотокамеру не попала пыль, закройте крышку байонета цифрового фотоаппарата, когда не установлен объектив.

Сенсор изображения: Пыль с сенсора изображения можно удалить, используя опцию  **ОЧИСТКА СЕНСОРА** в меню установки параметров (📖 102).

Сменные объективы: Воспользуйтесь грушей для удаления пыли, затем аккуратно вытрите мягкой, сухой тканью. Оставшиеся пятна можно удалить, аккуратно протерев объектив специальной бумагой для чистки объектива FUJIFILM с нанесенным на нее небольшим количеством жидкости для чистки объектива. Закройте крышку объектива и крышку байонета объектива, когда объектив не используется.

Содержание

В целях безопасности	ii
Примечания по безопасности.....	ii
ПРИМЕЧАНИЯ	vi
Примечания по безопасности.....	viii
Об этом руководстве.....	x
Уход за изделием.....	xi
Перед началом работы	
Символы и условные обозначения	1
Прилагаемые принадлежности	1
Части фотокамеры	2
Селектор.....	3
Главный и вспомогательный диски управления.....	4
Индикаторная лампа.....	5
ЖК-дисплей.....	5
Информация на дисплее фотокамеры.....	6
Съемка.....	6
Воспроизведение	8
Объективы	9
Части объектива.....	9
Снятие крышек.....	9
Установка бленды.....	9
Объективы с кольцами диафрагмы.....	10
Объективы с O.I.S. Переключатели	10
Объективы с ручной фокусировкой	11

Первые шаги	
Присоединение ремешка.....	12
Установка объектива	13
Установка батареи и карты памяти	14
Совместимые карты памяти	17
Зарядка батареи	18
Включение и выключение фотокамеры	21
Основные настройки	22
Изменение основных настроек.....	23
Режим сенсорного экрана.....	24
Кнопка DISP/BACK	25
Съемка.....	25
Просмотр	25
Пользовательская настройка стандартного дисплея	26

Основные функции съемки и просмотра

Фотосъемка	28
Сенсорное масштабирование.....	30
Просмотр фотографий	31
Полнокадровый просмотр фотографий	31
Увеличение во время просмотра	32
Многокадровый просмотр	33
Сенсорные элементы управления в режиме воспроизведения	34
Удаление фотографий	35

Основные функции записи видео и воспроизведения	
Запись видеороликов.....	36
Просмотр видеофрагментов.....	37
Кнопка Q (быстрое меню)	
Использование кнопки Q.....	38
Отображение быстрого меню.....	38
Просмотр и изменение настроек.....	38
Редактирование быстрого меню.....	39
Кнопка Fn (функция)	
Использование кнопки функция.....	40
Более подробно о фотосъемке и просмотре	
Режим съемки.....	41
+ РАСШ. АВТОРАС. СЦЕН.....	42
Adv. РАСШИРЕННЫЙ.....	43
РАСШИР. ФИЛЬТР.....	44
ПАНОРАМА.....	45
МНОГОКРАТ. ЭКСПОЗ.....	47
SP ПРОГРАММЫ / / / /	48
Программа AE (P).....	50
Автоэкспозиция с приоритетом выдержки (S).....	51
Автоэкспозиция с приоритетом диафрагмы (A).....	52
Ручная экспозиция (M).....	53
Пользовательский режим (C).....	54

Режим фокусировки.....	55
Индикатор фокусировки.....	56
Параметры автофокусировки (режим АФ).....	57
Фокусировка - выбор точки.....	58
АФ одной точки.....	58
Зона АФ.....	59
Отслеживание (только режим фокусировки C).....	59
Блокировка фокуса/экспозиции	60
Баланс белого	62
Режим серийной съемки и брекетинг	64
Непрерывная съемка (Режим серийной съемки).....	65
Брекетинг.....	66
Использование автоспуска	67
Съемка с интервальным таймером.....	69
Автопортреты.....	70
Чувствительность	71
АВТО.....	72
Коррекция экспозиции	73
Экспомер	74
Использование вспышки	75
Моделирование пленки	77

Запись снимков в формате RAW	78	БРЕКЕТ. С МОДЕЛ. ПЛЕНКИ	88
Создание копий изображений RAW в формате JPEG.....	79	ТАЙМЕР	88
Использование адаптера оправы	80	ИНТЕРВ.СЪЕМКА ПО ТАЙМ.	88
Настройки переходника байонета.....	80	БАЛАНС БЕЛОГО	88
Выбор фокусного расстояния.....	80	ЦВЕТ	88
Коррекция искажений.....	80	РЕЗКОСТЬ	88
Коррекция цветового затенения.....	81	ТОН СВЕТОВ	88
Коррекция периферийного освещения.....	81	ТОН ТЕНЕЙ	89
Помощь в создании фотоальбома	82	СНИЖЕНИЯ ШУМА	89
Создание фотоальбома.....	82	СНИЖ. ШУМ. ДЛ. ЭКСП.	89
Просмотр фотоальбомов.....	83	НАСТР. ПОЛЬЗОВАТ.	89
Редактирование и удаление фотоальбомов.....	83	РЕЖИМ СЕНСОРНОГО ЭКРАНА	89
Меню		СЕНСОРНЫЙ ЗУМ	89
Использование меню: Режим съемки	84	НАСТР. ПЕР. К-ЦА	89
Опции меню съемки (Фотографии).....	84	СНИМ. БЕЗ ОБЪЕКТИВА	89
ПРОГРАММЫ	84	ПОМОЩЬ РУЧН. ФОК.	89
Adv. РЕЖИМ	84	ЭКСПОЗАМЕР	89
НАСТР. АВТОФОКУСА	85	ВЗ.БЛОК.ТОЧ.АЭ И ЗОНУ ФОК	90
ЧУВСТВ-ТЬ ISO	87	ВСПЫШКА ПАРАМЕТРЫ	90
РАЗМЕР ИЗОБР.	87	НАСТР. ВИДЕО	90
КАЧЕСТВО ИЗОБР.	87	РЕЖ. СТАБИЛИЗАЦИИ	91
ДИНАМИЧ. ДИАПАЗОН	88	ЦИФР.СТАБИЛИЗ.ИЗОБР.	91
МОДЕЛИРОВ. ПЛЕНКИ	88	БЕСПРОВ.СВЯЗЬ	91
		ТИП ЗАТВОРА	92

Использование меню: Режим просмотра	93	Меню установки параметров	98
Параметры меню просмотра	93	Использование меню установки параметров	98
 БЕСПРОВОДНАЯ СВЯЗЬ	93	Опции меню установки параметров	99
 КОНВЕРТАЦИЯ RAW	93	 ДАТА/ВРЕМЯ	99
 УДАЛИТЬ	93	 РАЗН. ЧАСОВ	99
 КАДРИРОВАНИЕ	94	 言語/LANG	99
 ИЗМЕНИТЬ РАЗМЕР	94	 ВОССТАНОВИТЬ	99
 ЗАЩИТИТЬ	95	 ЗВУК И ВСПЫШКА	99
 ПОВОРОТ КАДРА	95	 НАСТР-КА ЗВУКА	100
 УДАЛ. ЭФ. КРАСН. ГЛАЗ	96	 НАСТР-КА ЭКРАНА	100
 СЛАЙД ШОУ	96	 НАСТРОЙКА КНОПКИ	102
 ПОМОЩЬ ФОТОАЛЬБ.	96	 ФОКУСИР. КОЛЬЦО	102
 АВТОСОХР. НА ПК	97	 НАСТР. СЕНСОРНОГО ЭКРАНА	102
 РАСПЕЧАТАТЬ (DPOF)	97	 УПР-Е ПИТАНИЕМ	102
 ПЕЧАТЬ ПРИНТЕРА instax	97	 ОЧИСТКА СЕНСОРА	102
 СООТНОШЕНИЕ	97	 НАСТР.СОХР.ДАННЫХ	103
		 ЦВЕТ.ПРОСТР.	104
		 СБР. ПОЛЬЗ. НАС	104
		 НАСТРОЙКА СОЕДИНЕНИЯ	105
		 ФОРМАТ-ВАТЬ	106
		Настройки по умолчанию	107

Подключения		Технические примечания	
Беспроводная передача (FUJIFILM Camera Remote/ FUJIFILM PC AutoSave).....	110	Дополнительные аксессуары.....	119
Беспроводные соединения: Смартфоны	110	Аксессуары от FUJIFILM	119
Беспроводные соединения: Компьютеры.....	110	Подключение фотокамеры к другим устройствам... 122	
Просмотр изображений на компьютере (MyFinePix Studio/RAW FILE CONVERTER)	111	Уход за фотокамерой	123
Windows.....	111	Хранение и эксплуатация	123
Macintosh	111	Во время путешествий	123
Подключение фотокамеры	112	Очистка сенсора изображения	124
Создание задания печати DPOF	114	Устранение неисправностей	
С ДАТОЙ  /БЕЗ ДАТЫ.....	114	Проблемы и решения	125
ВОССТАНОВИТЬ ВСЕ	115	Предупреждающие сообщения и индикация	131
Принтеры instax SHARE	116	Приложение	
Установка соединения	116	Емкость карты памяти.....	134
Печать снимков.....	117	Ссылки	135
Просмотр изображений на телевизоре	118	Информация об изделии FUJIFILM X-A3	135
		Обновления прошивки.....	135
		Технические характеристики.....	136
		Ограничения настроек фотокамеры.....	142

Перед началом работы

Символы и условные обозначения

В данном руководстве используются следующие символы:

- ⓘ Данную информацию необходимо прочесть перед использованием фотокамеры для обеспечения правильной работы.
- 📖 Дополнительная информация, которая может быть полезна при использовании фотокамеры.
- 📖 Другие страницы в руководстве, на которых может находиться информация по данному вопросу.

Пункты меню и другие надписи на дисплеях показаны **жирным шрифтом**. В данном руководстве иллюстрации дисплея могут быть упрощены с целью облегчения пояснений. Иллюстрации показаны только для наглядности; рисунки могут быть упрощены в то время, как снимки не обязательно сделаны с помощью данной модели фотокамеры, описанной в настоящем руководстве.

Прилагаемые принадлежности

В комплект фотокамеры входят следующие предметы:



Аккумуляторная батарея NP-W126S



Зарядное устройство AC-5VF



Сетевой переходник
(Форма переходника отличается в зависимости от региона продажи.)

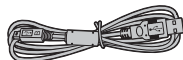

Кабель USB

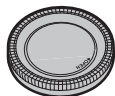

Защитная крышка

- Руководство пользователя (данное руководство)
- Плечевой ремень

📌 Если Вы приобрели объектив в комплекте, убедитесь, что объектив входит в комплект.

Части фотокамеры

Для получения более подробной информации перейдите на страницу, указанную справа от каждого наименования.

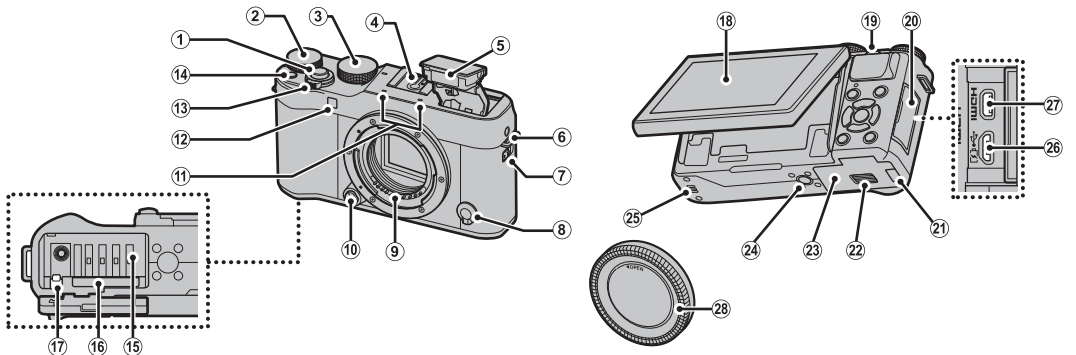

① Кнопка спуска затвора	29	⑫ Вспомогательная подсветка АФ	87	⑳ Крышка кабельного канала для переходника постоянного тока	14
② Главный диск управления	4	⑬ Индикатор автоспуска	67	㉑ Защелка крышки батарейного отсека	14
③ Диск режимов	41	⑭ Переключатель ON/OFF	21	㉒ Крышка батарейного отсека	14
④ Горячий башмак	75, 122	⑮ Кнопка Fn (функция)	40	㉓ Крепление штатива	
⑤ Вспышка	75	⑯ Батарейный отсек	14	㉔ Динамик	37
⑥ Проушина ремня	12	⑰ Слот для карты памяти	15	㉕ Микро USB (микро В)/	112, 113
⑦ Переключатель \updownarrow (подъем вспышки)	75	⑱ Защелка батареи	14	㉖ Разъем дистанционного спуска	51, 53
⑧ Селектор режима фокусировки	55	⑲ ЖК-дисплей	5	㉗ Микроразъем HDMI (тип D)	118
⑨ Сигнальные контакты объектива		㉚ Вспомогательный диск управления	4	㉘ Крышка разъема	112, 118
⑩ Кнопка отсоединения объектива	13				
⑪ Микрофон	36				

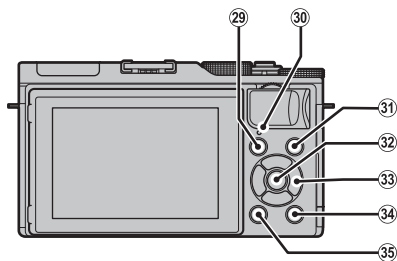

29	Кнопка (просмотр)	31
30	Индикаторная лампа	5
31	Кнопка (запись видео)	36
32	Кнопка MENU/OK	см. ниже
	Кнопка (блокировка управления) (нажмите и удерживайте)	см. ниже
33	Селектор	см. ниже
34	Кнопка Q (быстрое меню)	38
	Кнопка преобразования RAW (режим просмотра)	79
35	Кнопка DISP (дисплей)/ BACK	25

Блокировка управления





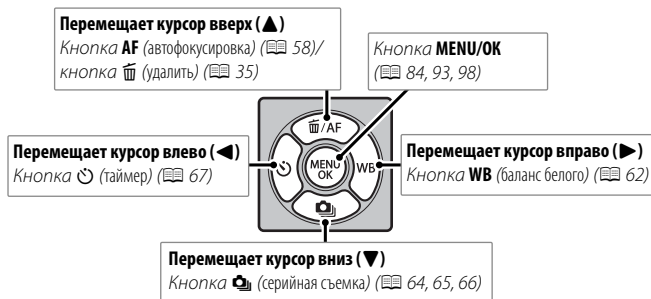



Чтобы избежать непреднамеренного использования селектора (, , ,) и кнопки **Q** во время съемки, нажмите **MENU/OK** до появления . Элементы управления можно разблокировать, нажимая **MENU/OK** до тех пор, пока не исчезнет .

Селектор



Главный и вспомогательный диски управления

Функции главного и вспомогательного дисков управления различаются, как показано ниже.

		Режим						
		 P (программная АЭ)	 S (АЭ с приоритетом выдержки)	 A (АЭ с приоритетом диафрагмы)	 M (ручной)	 Быстрое меню	 Воспроизведение	
Главный диск управления		Коррекция экспозиции (📖 73)			Выдержка (📖 53)			Кадр вперед (📖 31)
	Поверните 	Программный сдвиг (📖 50)	Выдержка (📖 51)	Диафрагма * (📖 52, 53)			Выберите опции (📖 38)	<ul style="list-style-type: none"> Увеличение во время просмотра (📖 32) Многокадровый просмотр (📖 33)
Вспомогательный диск управления	Нажмите 	<ul style="list-style-type: none"> Увеличьте выбранную точку фокусировки (📖 56) В режиме ручной фокусировки нажмите и удерживайте, чтобы выбрать опции ПОМОЩЬ РУЧН. ФОК. (📖 55) Спустите затвор при повороте монитора на 180° для съемки автопортретов (📖 70) 				—	Увеличьте активную точку фокусировки (📖 31)	

* Воспользуйтесь кольцом диафрагмы для настройки диафрагмы.

Индикаторная лампа

Индикаторная лампа отображает состояние фотокамеры следующим образом:

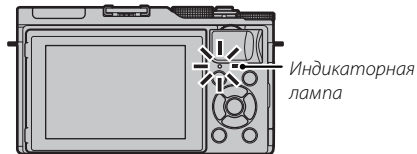

Индикаторная лампа	Статус фотокамеры
Горит зеленым цветом	Фокус заблокирован.
Мигает зеленым цветом	Предупреждение размытости, фокуса или экспозиции. Можно производить съемку.
Мигает зеленым и оранжевым цветом	Записываются изображения. Можно сделать дополнительные снимки.
Горит оранжевым цветом	Записываются изображения. В данное время нельзя делать дополнительные снимки.
Мигает оранжевым цветом	Вспышка заряжается; вспышка не сработает при выполнении снимка.
Мигает красным цветом	Ошибка объектива или памяти.

- На дисплее также могут появляться предупреждающие сообщения (131).

ЖК-дисплей

ЖК-дисплей можно использовать обратным способом для автопортретов (70) или в наклоненном виде для облегченного просмотра при кадрировании фотографий.

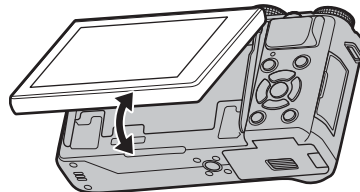

При наклоне монитора следите за тем, чтобы Ваши пальцы или другие предметы не были зажаты между монитором и корпусом фотокамеры. Не прикасайтесь к проводам за дисплеем; несоблюдение данной меры предосторожности может привести к повреждению фотокамеры.

Информация на дисплее фотокамеры

Во время съемки и просмотра на дисплее могут появляться следующие обозначения. В последующем описании все доступные индикаторы показаны в целях иллюстрации; фактически отображаемые индикаторы различаются в зависимости от настроек фотокамеры.

■ Съемка

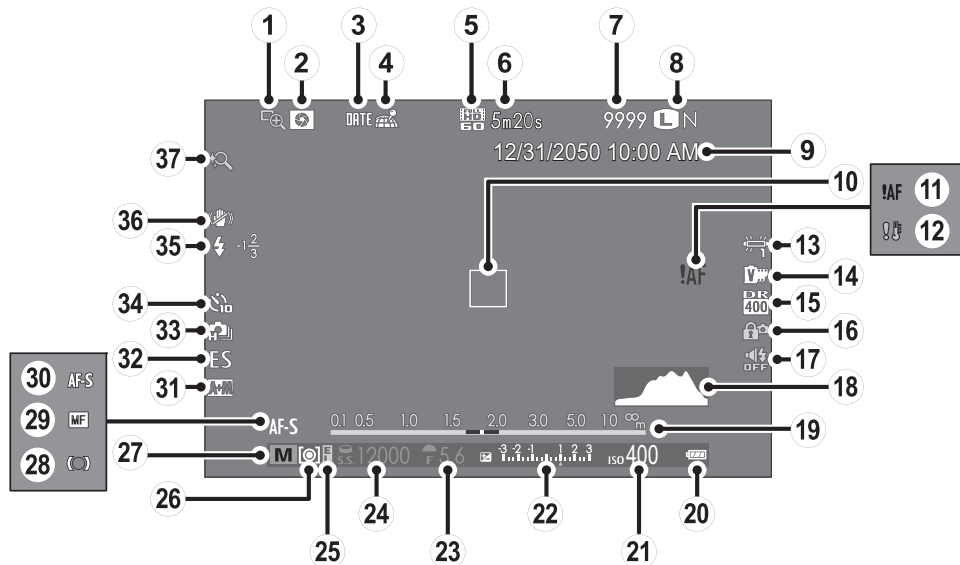

① Проверка фокуса.....	56	⑮ Динамич. диапазон	88	⑳ Индикатор ручной фокусировки	55
② Просмотр глубины резкости	52	⑯ Блокировка управления.....	3	㉑ Режим фокусировки	55
③ Отметка даты	104	⑰ Индикатор звука и вспышки	99	㉒ Индикатор АФ + РФ	85
④ Состояние загрузки данных о местоположении	105	⑱ Гистограмма.....	27	㉓ Тип затвора.....	92
⑤ Режим видео.....	36	⑲ Индикатор расстояния.....	55	㉔ Непрерывный режим	64
⑥ Оставшееся время.....	36	⑳ Уровень заряда батареи.....	21	㉕ Индикатор таймера	67
⑦ Количество доступных кадров *	134	㉑ Чувствительность	71	㉖ Режим вспышки.....	75
⑧ Качество и размер изображения.....	87	㉒ Коррекция экспозиции/ индикатор экспозиции	53, 73	Компенсация вспышки	75
⑨ Дата и время	22	㉓ Диафрагма	50, 52, 53	㉗ Реж. стабилизации.....	91
⑩ Кадр фокусировки	29, 60	㉔ Выдержка.....	50, 51, 53	㉘ Сенсорное масштабирование	30
⑪ Предупреждение фокусировки.....	127, 131	㉕ Индикатор фиксации АЕ	60		
⑫ Температурное предупреждение	133	㉖ Экспомер	74		
⑬ Баланс белого.....	62	㉗ Режим съемки	41		
⑭ Моделиров. пленки	77	㉘ Индикатор фокусировки.....	56		

* Отображается «9999» при наличии места для более 9999 кадров.

Блокировка управления



При нажатии заблокированного управления (📖 3) отображается символ .

■ Воспроизведение

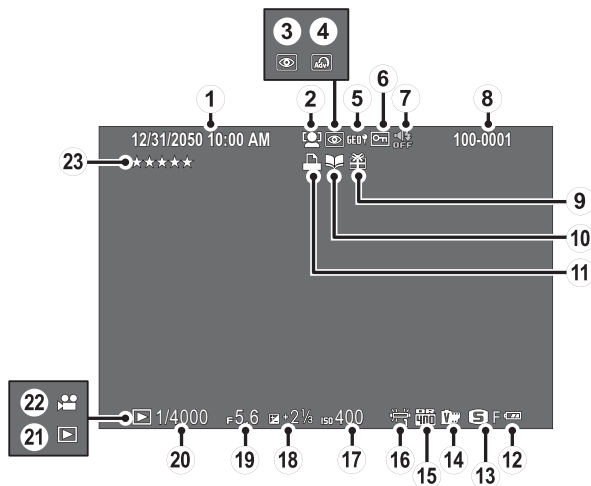

① Дата и время	22	⑧ Номер кадра	103	⑬ Баланс белого.....	62
② Индикатор интеллектуальной функции определения лица	86	⑨ Подарок	31	⑭ Чувствительность	71
③ Индикатор удал. эф. красн. глаз.....	96	⑩ Индикатор помощи фотоальб.....	82	⑮ Коррекция экспозиции	73
④ Расширенный фильтр	44	⑪ Индикатор печати DPOF.....	114	⑯ Диафрагма	50, 52, 53
⑤ Данные о месторасположении	105	⑫ Уровень зарядки аккумуляторной батареи.....	21	⑰ Выдержка.....	50, 51, 53
⑥ Защищенное изображение	95	⑬ Размер изображения/Качество	87	⑱ Индикатор режима воспроизведения.....	31
⑦ Индикатор звука и вспышки	99	⑭ Моделирование пленки	77	⑳ Значок видео	37
		⑮ Динамический диапазон.....	88	㉑ Оценка	31

Объективы

Фотокамеру можно использовать с объективами для байонета FUJIFILM X и другими принадлежностями, перечисленными на стр. 119.

Части объектива

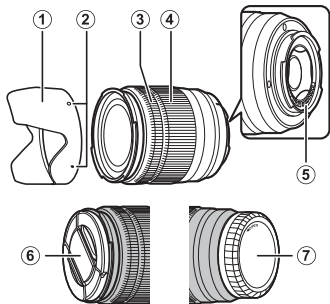

- ① Бленда объектива
- ② Метки крепления
- ③ Кольцо фокусировки
- ④ Кольцо масштабирования
- ⑤ Сигнальные контакты объектива
- ⑥ Передняя крышка объектива
- ⑦ Задняя крышка объектива

Снятие крышек

Снимите крышки, как показано на рисунке.

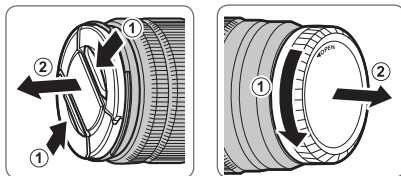

Установка бленды

Установленные бленды объектива уменьшают блики и защищают переднюю линзу.

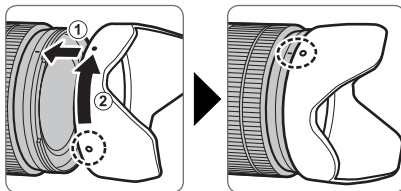

Объективы с кольцами диафрагмы

При настройках, отличных от **A**, Вы можете настроить диафрагму, поворачивая кольцо диафрагмы (режимы экспозиции **A** и **M**).

**Переключатель режима диафрагмы**

Если объектив имеет переключатель режима диафрагмы, диафрагму можно настроить вручную, переместив переключатель в положение  и поворачивая кольцо диафрагмы.

Кольцо диафрагмы

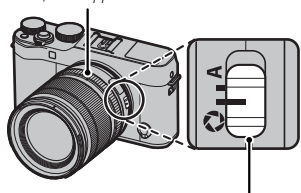

Переключатель режима диафрагмы

- ① Когда кольцо диафрагмы установлено в положение **A**, поверните вспомогательный диск управления, чтобы настроить диафрагму.
- ❖ Для получения информации о функциях главного и вспомогательного дисков управления см. стр. 4.

Объективы с O.I.S. Переключатели

Если объектив поддерживает оптическую стабилизацию изображения (O.I.S.), режим стабилизации изображения можно выбрать в меню фотокамеры. Чтобы включить стабилизацию изображения, переведите переключатель O.I.S. в положение **ON**.

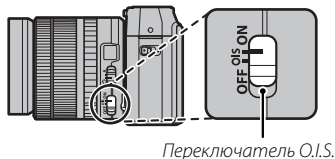

Объективы с ручной фокусировкой

Сдвиньте фокусирующее кольцо вперед, чтобы включить режим автофокусировки.

Для ручной фокусировки сдвиньте фокусирующее кольцо назад и поверните его (📖 55), одновременно проверяя результаты на дисплее фотокамеры. Фокусное расстояние и индикатор глубины резкости могут быть использованы в режиме ручной фокусировки. Имейте в виду, что ручная фокусировка может не быть доступна во всех режимах съемки.

**Индикатор глубины резкости**

Индикатор глубины резкости показывает приблизительное значение (расстояние спереди и сзади точки фокусировки, которое находится в фокусе).

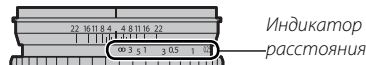

- ❶ Фотокамера не показывает расстояние фокусировки, если объектив находится в режиме ручной фокусировки.

Первые шаги

Присоединение ремешка

Надежно прикрепите ремешок к двум проушинам для ремешка, как показано на рисунке ниже.

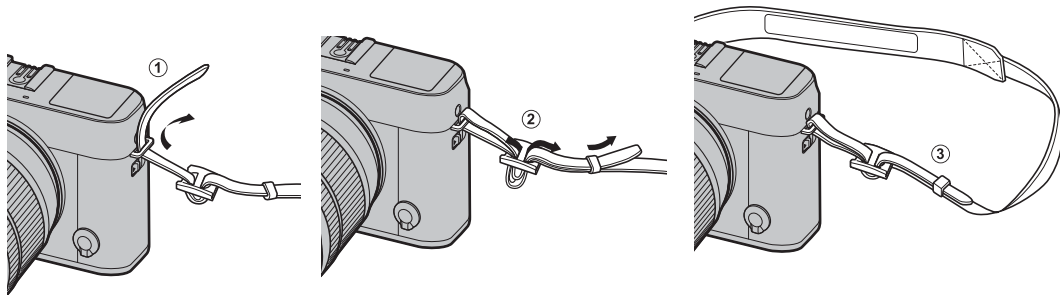

ⓘ Во избежание падения фотокамеры проследите за тем, чтобы ремешок был правильно закреплен.

Установка объектива

Объективы устанавливаются, как описано ниже.

- ① Необходимо соблюдать осторожность, чтобы не допустить попадания пыли в фотокамеру во время установки и снятия объектива.

1 Снимите крышку байонета цифрового фотоаппарата и крышку байонета объектива.

Снимите защитную крышку с фотокамеры и заднюю крышку с объектива.

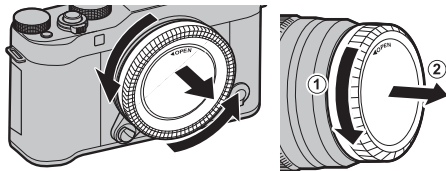

- ① Не дотрагивайтесь до внутренних частей фотокамеры.

2 Установите объектив.

Поставьте объектив на байонет, совмещая метки на объективе и фотокамере, а затем поверните объектив до щелчка.

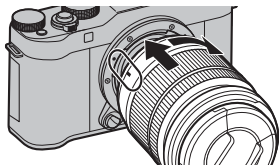

- ① Не нажимайте кнопку отсоединения объектива во время его установки.

Снятие объективов

Чтобы снять объектив, выключите фотокамеру, затем нажмите кнопку отсоединения объектива и поверните его, как показано на рисунке.

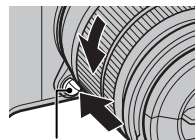

Кнопка отсоединения объектива

- ① Чтобы на объективе или внутри фотокамеры не скапливалась пыль, закройте крышку объектива или защитную крышку фотокамеры, когда не установлен объектив.

Объективы и другие дополнительные принадлежности

Фотокамеру можно использовать с объективами для байонета FUJIFILM X и другими принадлежностями, перечисленными на стр. 119.

Установка батареи и карты памяти

Фотокамера не имеет внутренней памяти; вместо этого изображения сохраняются на дополнительных картах памяти SD, SDHC и SDXC (приобретаются отдельно). Вставьте батарею и карту памяти, как описано ниже.

1 Откройте крышку отсека батареи.

Сдвиньте защелку отсека батареи, как показано на рисунке, и откройте крышку отсека батареи.

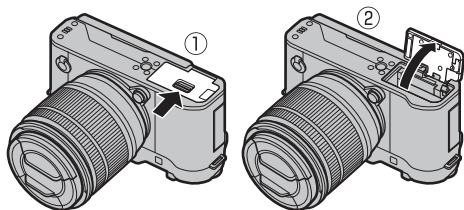

- ① Не открывайте крышку отсека батареи на включенной фотокамере. Невыполнение данного требования может привести к повреждению файлов изображений или карт памяти.
- ① Не прилагайте чрезмерных усилий при обращении с крышкой отсека батареи.

2 Вставьте батарею.

С помощью батареи удерживайте защелку батареи прижатой к одной стороне и вставьте батарею контактами вперед в направлении, показанном стрелкой. Убедитесь, что батарея надежно зафиксирована.

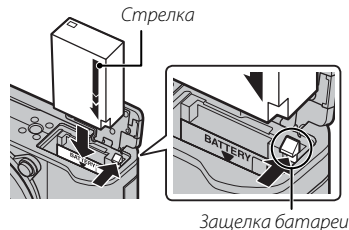

- ① Вставляйте батарею, соблюдая полярность. **Не применяйте больших усилий и не пытайтесь вставить батарею другой стороной или в обратном направлении.** В правильном положении батарея вставится легко.

3 Вставьте карту памяти.

Возьмите карту памяти, как показано, вставьте ее в слот полностью до щелчка.

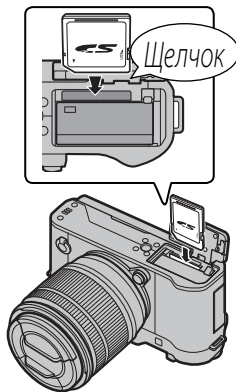

- ① Следите за тем, чтобы карта памяти вставлялась в правильном направлении; не вставляйте ее под углом и не прилагайте усилий.
- ① Карты памяти SD/SDHC/SDXC можно заблокировать, что делает невозможным форматирование этих карт или запись и удаление изображений. Перед тем, как вставить карту памяти, сдвиньте переключатель защиты от записи в положение снятия защиты.

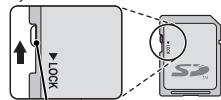

Переключатель защиты от записи

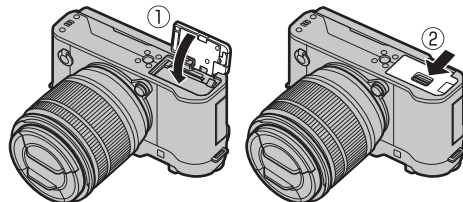
4 Закройте крышку отсека батареи.

Извлечение батареи и карты памяти

Прежде чем извлечь батарею или карту памяти, **выключите фотокамеру** и откройте крышку отсека батареи.

Чтобы вынуть батарею, нажмите вбок защелку батареи и выдвиньте батарею из фотокамеры, как показано на рисунке.

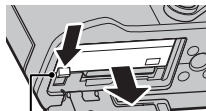

Защелка батареи

ⓘ Батарея может нагреться при использовании в высокотемпературных средах. Соблюдайте осторожность при извлечении батареи.

Чтобы вынуть карту памяти, нажмите на нее и медленно отпустите. Теперь карту можно вынуть рукой. Когда карта памяти извлекается из фотокамеры, она может выскочить слишком быстро. Придерживайте ее пальцем, чтобы она выходила медленно.

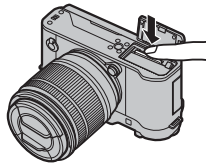

ⓘ Нажмите на центр карты при ее извлечении.

ⓘ Батареи

- Удалите загрязнение с контактов батареи чистой сухой тканью. Несоблюдение этого требования может помешать зарядке батареи.
- Не наклеивайте наклейки и другие предметы на батарею. В противном случае это может привести к невозможности извлечения батареи из фотокамеры.
- Не замыкайте контакты батареи. Это может привести к перегреву батареи.
- Прочтите предостережения в разделе «Батарея и источник питания» (iv).
- Используйте только те зарядные устройства, которые предназначены для использования с этой батареей. Невыполнение этого требования может привести к выходу устройства из строя.
- Не удаляйте с батареи наклейки и не пытайтесь поломать или отделить внешний корпус.
- Батарея постепенно разряжается, даже если она не используется. Зарядите батарею за один или два дня до использования.

■ Совместимые карты памяти

Для использования в этой фотокамере одобрены карты памяти FUJIFILM, SanDisk типа SD, SDHC и SDXC. Полный список одобренных карт памяти можно просмотреть на странице http://www.fujifilm.com/support/digital_cameras/compatibility/. Работа фотокамеры с другими картами памяти не гарантируется. Эта фотокамера не работает с устройствами типа **xD-Picture Cards** или **MultiMediaCard** (MMC).

① Карты памяти

- *Не выключайте питание фотокамеры и не вынимайте карту памяти в ходе форматирования карты или при записи или удалении данных с карты.* Несоблюдение этой меры предосторожности может привести к повреждению карты памяти.
- Перед первым использованием карт памяти их необходимо форматировать, а также следует повторно форматировать все карты памяти после использования их на компьютере или другом устройстве. Для получения информации о форматировании карт памяти см. стр. 106.
- Карты памяти имеют маленькие размеры и их могут легко проглотить дети. Храните карты памяти в местах, недоступных для детей. Если ребенок проглотил карту памяти, немедленно вызовите врача.
- Переходники miniSD или microSD, размер которых меньше или больше размеров стандартных карт памяти SD/SDHC/SDXC, могут не извлекаться как следует; если карта памяти не извлекается, отнесите фотокамеру официальному представителю сервисной службы. Не прикладывайте усилия при извлечении карты памяти.
- Не наклеивайте на карты памяти этикетки. Отслоение этикетки может привести к сбою в работе фотокамеры.
- Запись видеофрагментов может прерываться при использовании некоторых типов карт памяти SD/SDHC/SDXC. Используйте **CLASS 10** карту или, которые лучше для видеороликов и серийной съемки.
- При форматировании карты памяти на ней создается папка, в которой сохраняются фотографии. Не переименовывайте и не удаляйте эту папку и не используйте компьютер или другое устройство для редактирования, удаления или изменения имен файлов изображений. Для удаления изображений всегда используйте фотокамеру; перед редактированием или переименованием файлов скопируйте их на компьютер и редактируйте и переименовывайте копии, а не оригиналы. Переименование файлов в фотокамере может вызвать проблемы при просмотре.

Зарядка батареи

Батарея питания поставляется незаряженной. Выключите фотокамеру и зарядите аккумулятор перед использованием. Батарея заряжается внутри фотокамеры.

- В фотокамере используется аккумуляторная батарея NP-W126S.
- См. технические характеристики (📖 139) для получения информации о времени зарядки.

1 Подсоедините штепсельный адаптер к адаптеру переменного тока.

Вставьте штепсельный адаптер как показано на рисунке, чтобы он вошел в клеммы адаптера переменного тока до щелчка.

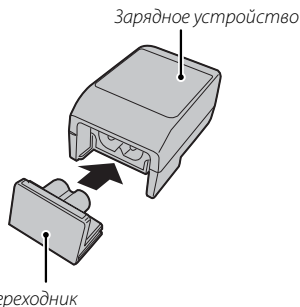

- 1 Штепсельный адаптер предназначен исключительно для использования с прилагаемым адаптером переменного тока. Не используйте его с другими устройствами.

2 Зарядите аккумулятор.

Подключите фотокамеру к сетевому адаптеру с помощью USB-кабеля (оба входят в комплект поставки). Затем подключите адаптер переменного тока к стационарной розетке.

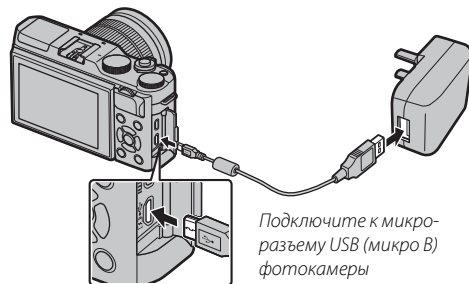

- 1 Убедитесь, что соединительные разъемы ориентированы надлежащим образом, и только после этого вставьте их полностью.

Уровень заряда аккумулятора

Индикаторная лампа показывает состояние заряда батареи следующим образом:

Индикаторная лампа	Состояние аккумулятора
Вкл	Зарядка аккумулятора.
Откл	Зарядка завершена.
Мигает	Сбой работы аккумулятора.

- ❗ Батарея не будет заряжаться при включенной фотокамере.
- ❗ Удалите загрязнение с контактов батареи чистой сухой тканью. Несоблюдение этой меры предосторожности может привести к тому, что батарею нельзя будет зарядить.
- ❗ Не наклеивайте этикетки и другие предметы на батарею. Несоблюдение этой меры предосторожности может привести к тому, что батарею нельзя будет вынуть из фотокамеры.
- ❗ Не замыкайте контакты батареи. Батарея может перегреться.
- ❗ Прочтите предостережения в разделе «Батарея и источник питания».
- ❗ Используйте только те зарядные устройства, которые предназначены для использования с этой батареей. Несоблюдение этой меры предосторожности может привести к повреждению изделия.
- ❗ Не удаляйте с батареи наклейки и не пытайтесь сломать или отделить внешний корпус.
- ❗ Батарея постепенно разряжается, даже если она не используется. Зарядите батарею за один или два дня до использования. Если батарея не держит заряд, подошел конец ее срока службы и ее следует заменить.
- ❗ Время зарядки может увеличиваться при очень низких или очень высоких температурах.

Зарядка через компьютер

Аккумуляторную батарею можно заряжать, посредством подключения камеры к компьютеру. Подключите USB-кабель (входит в комплект поставки), как показано на рисунке, убедившись, что разъемы вставлены полностью.

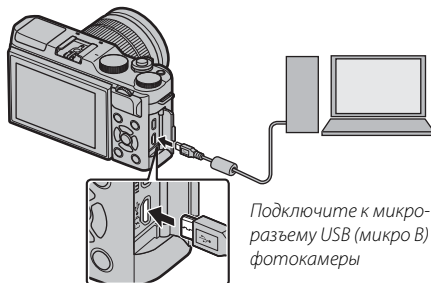

- ⚠ Батарея не будет заряжаться при включенной фотокамере.
- ⚠ Подключайте фотокамеру непосредственно к компьютеру; не используйте концентратор USB или клавиатуру.
- ⚠ Зарядка прекращается, если компьютер переходит в спящий режим; чтобы возобновить зарядку, включите компьютер и отсоедините и снова подключите кабель USB.
- ⚠ Зарядка может не поддерживаться в зависимости от модели компьютера, настроек компьютера и текущего состояния компьютера.

Включение и выключение фотокамеры



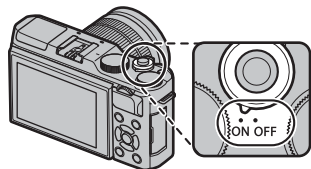

Чтобы включить фотокамеру, переведите выключатель **ON/OFF** в положение **ON**. Выберите **OFF**, чтобы выключить фотокамеру.

- Нажмите кнопку , чтобы начать просмотр. Нажмите кнопку затвора наполовину, чтобы вернуться в режим съемки.
 - Фотокамера выключится автоматически, если в течение времени, установленного в **УПР-Е ПИТАНИЕМ > АВТО ВЫКЛ.** (102), не будут совершаться никаких действий. Чтобы вновь активировать фотокамеру после автоматического выключения, нажмите кнопку затвора наполовину или переведите выключатель **ON/OFF** в положение **OFF** и затем снова во **ON**.
 - Для получения информации об опциях запуска см. стр. 102.
- ❗ Отпечатки пальцев или другие загрязнения на объективе могут отрицательно повлиять на качество фотографий или на просмотр через объектив на дисплее фотокамеры. Содержите объектив в чистоте.



Уровень заряда батареи

После включения фотокамеры проверьте уровень заряда аккумуляторной батареи на дисплее.

Индикатор	Описание
 (белый)	Батарея частично разряжена.
 (белый)	Батарея заряжена на две трети.
 (белый)	Батарея заряжена примерно на одну треть. Зарядите как можно скорее.
 (красный)	Низкий заряд батареи. Зарядите батарею.
 (мигает красным)	Батарея полностью разряжена. Выключите фотокамеру и зарядите батарею.

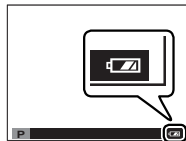

Основные настройки

Когда фотокамера включается в первый раз, на дисплее появляется окно выбора языка.

1 Выберите язык.

Выделите язык и нажмите **MENU/OK**.

- Нажмите **DISP/BACK**, чтобы пропустить текущий шаг. Шаги, которые Вы пропускаете, будут показываться на дисплее в следующий раз, когда включается фотокамера.



2 Установите дату и время.

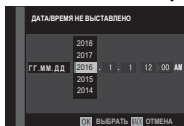

Нажимайте селектор влево или вправо для выбора года, месяца, дня, часа или минуты и нажимайте вверх или вниз, чтобы их изменить. Чтобы изменить порядок отображения года, месяца и дня, выберите формат даты и нажмите селектор вверх или вниз. После завершения настроек нажмите **MENU/OK** для перехода в режим съемки.



- Если батарея вынимается на длительный период времени, настройка часов фотокамеры будет сброшена, и при включении фотокамеры на дисплее появится окно выбора языка.

Изменение основных настроек

Для изменения языка или переустановки часов:

1 Отобразите желаемый параметр.

Отобразите меню настройки и выберите  言語/LANG. для изменения языка или  ДАТА/ВРЕМЯ для переустановки часов ( 98).

2 Отрегулируйте настройки.





Для выбора языка выделите цветом желаемый параметр и нажмите **MENU/OK**. Для установки часов нажмите на селекторный переключатель влево или вправо для выделения цветом года, месяца, дня, часа или минуты и нажмите вверх или вниз, чтобы изменить, а затем нажмите **MENU/OK** после настройки часов на требуемые значения.

Режим сенсорного экрана

С помощью сенсорных элементов управления можно выбрать область фокусировки и сделать снимок. Чтобы выбрать выполняемую операцию, следует коснуться индикатора режима сенсорного экрана для поочередного отображения следующих параме

Индикатор режима
сенсорного экрана



Режим	Описание
СЪЕМКА ПО КАСАНИЮ 	<p>После касания объекта на дисплее выполняется фокусировка и съемка.</p> <ul style="list-style-type: none">❖ Если выбрано ФОКУС в параметре НАСТР. АВТОФОКУСА > ПРИОР. СПУСКА/ФОК. (85), держите палец на дисплее до срабатывания затвора.❖ В режиме серийной съемки фотографии будут сниматься, пока вы держите палец на дисплее.
АФ 	<p>Нажмите, чтобы выбрать точку фокусировки, и заблокируйте фокусировку. Спуск затвора можно выполнить, нажав кнопку затвора до конца.</p>
ОБЛАСТЬ 	<p>Нажмите, чтобы выбрать точку для фокусировки или масштабирования. Фокусировочная рамка переместится в выбранную точку.</p>
ВЫКЛ 	<p>Сенсорные элементы управления отключены. Дисплей не реагирует на касание.</p>

- ❖ Настройки сенсорного управления можно регулировать с помощью параметра **РЕЖИМ СЕНСОРНОГО ЭКРАНА** в меню съемки.
- ❖ Индикатор режима сенсорного экрана не отображается, и сенсорные элементы управления не могут использоваться, если **ВЫКЛ** выбрано в параметре **НАСТР. СЕНСОРНОГО ЭКРАНА** в меню настройки.
- ❖ Информацию о сенсорных элементах управления, доступных во время воспроизведения, см. на стр. 34.

СГЛАЖИВАНИЕ (🌀)

В режиме **СГЛАЖИВАНИЕ** (🌀) можно выбрать уровень улучшения портрета путем нажатия на иконку улучшения портрета.



Кнопка DISP/BACK

Нажмите **DISP/BACK** для просмотра режимов экрана в указанном ниже порядке:

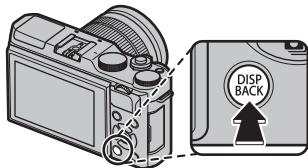

Съемка



Просмотр

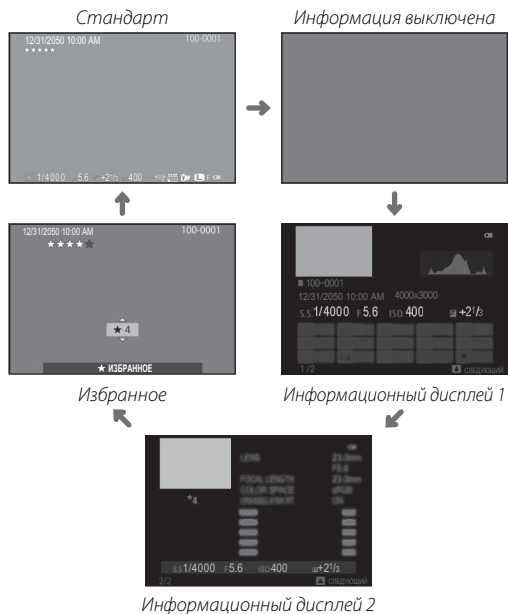

■ Пользовательская настройка стандартного дисплея

Чтобы выбрать пункты, показанные на стандартном дисплее:

1 Отобразите стандартные индикаторы.

Нажмите кнопку **DISP/BACK**, чтобы отобразить стандартные индикаторы.

2 Выберите **ОТОБР.ПОЛЬЗ.НАСТР.**

Выберите **НАСТР-КА ЭКРАНА** > **ОТОБР.ПОЛЬЗ.НАСТР** в меню установки.

3 Выберите пункты.

Выделите пункты и нажмите **MENU/OK** для того, чтобы выбрать или отменить выбор.

- РАМКА КАДРИР.
- ФОКУСИРОВОЧНАЯ РАМКА
- ИНДИКАТОР РАССТ. АФ
- ИНДИКАТОР РАССТ. РФ
- ГИСТОГРАММА
- РЕЖИМ СЪЕМКИ
- ДИАФР./СКОР.ЗАТВ./ISO
- ОБЩАЯ ИНФОРМАЦИЯ
- ЭКСПОКОРРЕКЦИЯ
- РЕЖИМ ФОКУСИРОВКИ
- ЭКСПОЗАМЕР
- ТИП ЗАТВОРА
- ВСПЫШКА
- РЕЖИМ НЕПРЕРЫВНОЙ СЪЕМКИ
- РЕЖИМ ДВОЙНОЙ СТАБ. ИЗОБР.
- БАЛАНС БЕЛОГО
- МОДЕЛИРОВ. ПЛЕНКИ
- ДИНАМИЧ. ДИАПАЗОН
- ОСТАВШИЕСЯ КАДРЫ
- РАЗМЕР/КАЧ-ВО ИЗОБР.
- РЕЖИМ ВИДЕО И ВРЕМЯ ЗАПИСИ
- УРОВ. ЗАРЯДА БАТАРЕИ

4 Сохраните изменения.

Нажмите **DISP/BACK** для сохранения изменений.

5 Выйдите из меню.

Нажмите **DISP/BACK**, как требуется для выхода из меню, и вернитесь к экрану режима съемки.

🔍 См. стр. 6 для определения местоположения этих пунктов на экранах.

Гистограммы

Гистограммы служат для отображения распределения тонов в изображении. По горизонтальной оси откладывается яркость, а по вертикальной – количество пикселей.

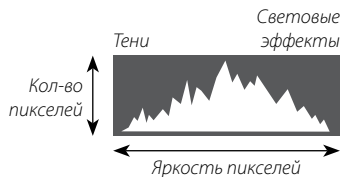

Оптимальная экспозиция: Пиксели распределяются в виде гладкой кривой во всем диапазоне тонов.



Переэкспонировано: Пиксели сосредоточены в правой части графика.



Недоэкспонировано: Пиксели сосредоточены в левой части графика.



Основные функции съемки и просмотра

Фотосъемка

В данном разделе описываются основные функции фотосъемки.

1 Выберите режим **SR+**.

Поверните диск режимов в положение **SR+** (РАСШ. АВТОРАС. СЦЕН). Следующая информация будет отображена на ЖК-дисплее.

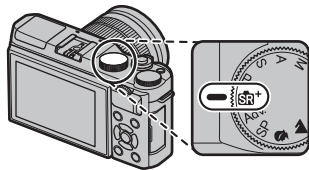

Значок сцены

Фотокамера автоматически выбирает соответствующую сцену.

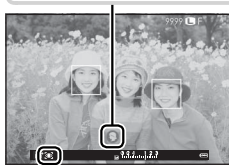

Значок

В режиме **SR+** фотокамера постоянно настраивает фокусировку и производит поиск глаз, увеличивая расход заряда батареи; кроме того, может слышаться звук, издаваемый фотокамерой при фокусировке. **👁** отображается на ЖК-мониторе.

- Кнопку **Q** можно использовать для просмотра и регулировки настроек фотокамеры (38).

2 Подготовьте фотокамеру.

Держите фотокамеру крепко обеими руками, опершись локтями в корпус своего тела. Если руки будут дрожать или не будут зафиксированы, могут получиться размытые снимки.



Для предотвращения получения изображений не в фокусе или слишком темных изображений (недоэкспонированных), старайтесь, чтобы пальцы или другие объекты не закрывали объектив, вспышку и подсветку АФ.



3 Скомпонуйте кадр.

Используйте кольцо масштабирования для компоновки кадра на дисплее.

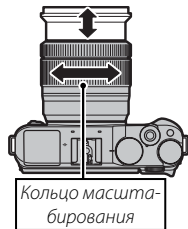

4 Выполните фокусировку.

Скомпонуйте кадр, поместив объект съемки в центр экрана, и нажмите кнопку спуска затвора наполовину, чтобы выполнить фокусировку.



- ◆ Если объект плохо освещен, может загореться лампа подсветки АФ (87).

Если фотокамера может выполнить фокусировку, она подаст двойной сигнал, а зона фокусировки будет подсвечена зеленым. Фокусировка и экспозиция остаются заблокированными, пока кнопка затвора нажата наполовину.

Если фотокамера не сможет сфокусироваться, рамка фокусировки станет красной и появится символ **!AF**.

5 Выполните съемку.

Чтобы сделать снимок, плавно нажмите кнопку затвора до конца.



Сенсорное масштабирование

Сенсорные элементы управления могут использоваться для управления цифровым зумом, независимо от режима, выбранного для **РЕЖИМ СЕНСОРНОГО ЭКРАНА** в меню съемки.

- 1 Выберите **ВКЛ** для **ЗУМ СЕНСОРНЫЙ** в меню режима съемки.
- 2 Используйте жесты сведения и разведения (📖 34), чтобы увеличивать и уменьшать с помощью цифрового зума.

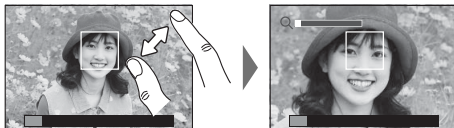

- ◆ Независимо от того, каких мест Вы касаетесь пальцами, фотокамера будет увеличивать и уменьшать в центре кадра.
- ◆ Фотокамера сфокусируется на области, выбранной для **НАСТР. АВТОФОКУСА > ЗОНА ФОКУСИРОВКИ**. Если выбран параметр **ОБЛАСТЬ** для **РЕЖИМ СЕНСОРНОГО ЭКРАНА**, Вы можете выбрать зону фокусировки путем касания дисплея.

- 3 Делайте снимки.



Просмотр фотографий

Полнокадровый просмотр фотографий

Фотографии можно просматривать на ЖК-дисплее. При съемке важных фотографий сначала сделайте пробный снимок и проверьте результат.

Для просмотра снимков в полнокадровом режиме нажмите .

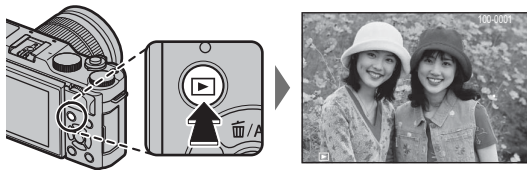

Другие снимки можно просматривать, нажимая селектор влево или вправо или поворачивая главный диск управления. Нажмите селектор или поверните диск вправо, чтобы просмотреть снимки в порядке их съемки, или влево, чтобы просмотреть их в обратном порядке. Держите селектор в нажатом положении для быстрого перехода к нужному кадру.



- ❖ Фотографии, сделанные при помощи других камер, помечаются символом  («изображение-подарок») для предупреждения, что они могут некорректно отображаться и что увеличение при просмотре может быть недоступно.

Избранное: Оценка изображений

Чтобы оценить текущее изображение, нажмите **DISP/BACK** и затем нажимайте селектор вверх и вниз для выбора рейтинга от нуля до пяти звезд.

Увеличение в точке фокусировки

Нажмите центральную кнопку вспомогательного диска управления для увеличения в центральной точке фокусировки. Нажмите центральную кнопку вспомогательного диска управления еще раз, чтобы вернуться в режим полнокадрового просмотра.

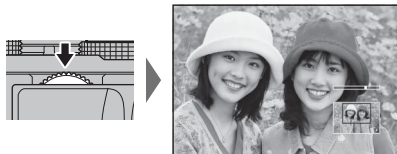

Увеличение во время просмотра

Поверните вспомогательный диск управления для увеличения или уменьшения изображений в режиме полнокадрового просмотра.



Для отображения нескольких изображений поверните вспомогательный диск управления влево, когда снимок отображается в полнокадровом режиме.



При увеличении масштаба снимка для просмотра участков изображения, которые не помещаются на дисплее в данный момент, можно использовать селектор. Для выхода из режима увеличения нажмите **DISP/BACK, MENU/OK** или центральную кнопку вспомогательного диска управления.



В окне навигации видно, какая часть кадра отображается в данный момент

Максимальный коэффициент масштабирования зависит от размера изображения (87). Увеличение при просмотре недоступно, если отображаются кадрированные копии или копии с измененным размером, сохраненные с размером **640**.

Многокадровый просмотр

Для просмотра нескольких изображений поверните вспомогательный диск управления влево, когда снимок отображается в полнокадровом режиме. Используйте вспомогательный диск управления, чтобы выбрать количество отображаемых изображений.

Поворачивайте вспомогательный диск управления влево для просмотра большего количества изображений.



Поворачивайте вспомогательный диск управления вправо для просмотра меньшего количества изображений.

Используйте селектор для выделения изображений и нажмите **MENU/OK**, чтобы просмотреть выделенное изображение в полнокадровом режиме. В девяти- и стокадровом режимах просмотра нажмите селектор вверх или вниз для просмотра других снимков.

Сенсорные элементы управления в режиме воспроизведения

Если **ВКЛ** выбрано в параметре **НАСТР. СЕНСОРНОГО ЭКРАНА** в меню настройки, сенсорные элементы управления могут использоваться для выполнения следующих операций воспроизведения:

- **Перелистывание:** Проведите пальцем по экрану, чтобы просмотреть другие изображения.



- **Увеличение:** Поместите два пальца на дисплей и разведите их в стороны, чтобы увеличить изображение.

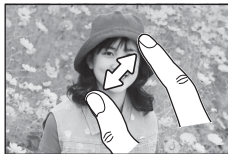

- **Уменьшение:** Поместите два пальца на дисплей и сдвиньте их вместе, чтобы уменьшить изображение.



- ◆ Изображение можно уменьшить только до первоначального размера.

- **Двойное касание:** Дважды коснитесь экрана для увеличения выбранной области.



- **Прокрутка:** Просмотр других областей увеличенного изображения.

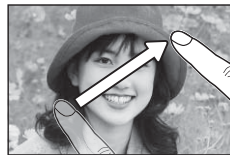

Удаление фотографий

Чтобы удалить определенные фотографии, несколько выделенных фотографий или все фотографии, нажмите селектор вверх (▲) и выберите одну из опций, перечисленных ниже. *Учтите, что удаленные изображения нельзя восстановить. Скопируйте важные изображения на компьютер или другое устройство хранения данных прежде, чем приступить к удалению.*

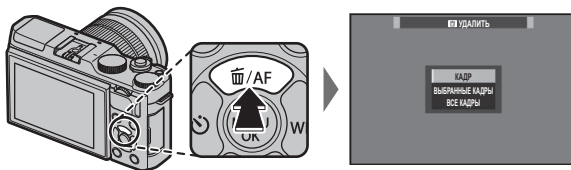

Опция	Описание
КАДР	Нажимайте селектор влево или вправо для пролистывания снимков и нажимайте MENU/OK для удаления текущего снимка (диалоговое окно подтверждения не отображается). Повторите, чтобы удалить дополнительные фотографии.
ВЫБРАННЫЕ КАДРЫ	Выберите снимки и нажмите MENU/OK , чтобы выделить их или снять выделение (снимки, которые включены в фотоальбомы и очередь печати, помечены значком ■). После завершения операции нажмите DISP/BACK , чтобы открыть диалоговое окно подтверждения, а затем выделите ДА и нажмите MENU/OK для удаления выделенных снимков.
ВСЕ КАДРЫ	Откроется окно подтверждения; выделите ДА и нажмите MENU/OK , чтобы удалить все незащищенные снимки. Нажатие DISP/BACK отменяет удаление; учтите, что снимки, удаленные до нажатия этой кнопки, не могут быть восстановлены.

- ❖ Защищенные изображения удалить нельзя. Удалите защиту с любых изображений, которые Вы хотите удалить (📖 95).
- ❖ Фотографии также можно удалить при помощи опции **УДАЛИТЬ** в меню просмотра (📖 93).
- ❖ Если появится сообщение о том, что выбранные снимки являются частью задания печати DPOF (📖 114), нажмите **MENU/OK** для удаления этих снимков.

Основные функции записи видео и воспроизведения

Запись видеороликов

Фотокамеру можно использовать для записи коротких видеороликов высокого разрешения. Звук записывается в режиме стерео через встроенный микрофон; во время записи не закрывайте микрофон.

- 1 Нажмите , чтобы начать запись.

Индикатор записи



Оставшееся время

- 2 Чтобы закончить запись, нажмите кнопку  еще раз. Запись прекращается автоматически, когда видеофрагмент достигает максимальной длины или полностью заполняется память.

- ❖ Масштабирование можно настроить во время записи.
- ❖ Чувствительность, размер кадра и скорость можно выбрать, используя параметр **НАСТР.ВИДЕО** (📖 90). Режим фокусировки выбирается при помощи переключателя выбора режимов фокусировки (📖 55); для регулировки непрерывной фокусировки выберите **C** или выберите **S** и включите функцию интеллектуального распознавания лиц (📖 86). Функция интеллектуального распознавания лиц недоступна в режиме фокусировки **M**.
- ❖ Во время записи поправку экспозиции можно установить до ± 2 EV.

- ❖ Во время записи видеофрагментов загорается индикатор.
- ❖ Сенсорное масштабирование (📖 30) недоступно во время записи видеороликов.
- ❖ Область, записываемая при выбранном значении **ВКЛ** для **ЦИФР.СТАБИЛИЗ.ИЗОБР.** меньше, чем показанная на мониторе (📖 91).
- ❖ Запись может быть недоступна при некоторых настройках, в то время, как в других случаях настройки, возможно, нельзя применять во время записи.
- ⓘ Микрофон может улавливать звуки от приводов объектива или другие звуки, издаваемые фотокамерой во время съемки.
- ⓘ В видеофрагментах, на которых сняты очень яркие объекты, могут появляться вертикальные или горизонтальные полосы. Это нормальное явление, не означающее неисправность.

Глубина резкости

Ручная регулировка диафрагмы доступна в режимах съемки **A** и **M**; отрегулируйте диафрагму до начала записи. Для смягчения деталей фона выберите низкое число *f*. Эффект становится более выраженным при увеличении расстояния между объектом съемки и фоном.

Просмотр видеофрагментов

Во время воспроизведения видеофрагменты отображаются на ЖК-дисплее, как показано справа. Во время просмотра видеофрагмента могут выполняться следующие операции:

Действие	Описание
Запуск/пауза воспроизведения	Нажмите селектор вниз , чтобы начать просмотр. Нажмите снова, чтобы приостановить. При временной остановке воспроизведения Вы можете нажать селектор влево или вправо для покадрового просмотра назад или вперед.
Завершение воспроизведения	Нажмите селектор вверх , чтобы закончить просмотр.
Регулировка скорости	Нажмите селектор влево или вправо , чтобы выбрать скорость воспроизведения при просмотре.
Регулировка громкости	Нажмите MENU/OK , чтобы приостановить воспроизведение и вывести на дисплей регулятор громкости. Нажимайте селектор вверх или вниз, чтобы отрегулировать громкость; нажмите MENU/OK снова, чтобы возобновить воспроизведение. Громкость также можно отрегулировать из меню установки параметров (📖 100).



Значок видео

Во время просмотра на дисплее отображается индикатор хода воспроизведения.

- ① Не закрывайте динамик во время воспроизведения.
- ① Звук не воспроизводится, если **ВЫКЛ** выбрано для **ЗВУК И ВСПЫШКА** (📖 99).

Индикатор процесса



Скорость воспроизведения

Нажмите селектор влево или вправо, чтобы выбрать скорость воспроизведения при просмотре. Скорость указана количеством стрелок (▶ или ◀).

Стрелка



Кнопка Q (быстрое меню)

Использование кнопки Q

Нажмите **Q** для быстрого доступа к выбранным опциям.

Отображение быстрого меню

При настройках по умолчанию быстрое меню содержит указанные далее элементы.

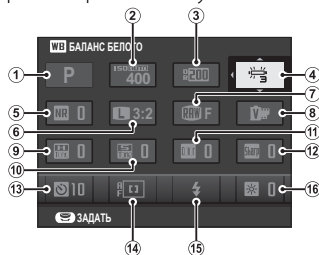

1	РЕЖИМ СЪЕМКИ	41	9	ТОН СВЕТОВ	88
2	ISO ЧУВСТВ-ТЬ ISO	71	10	ТОН ТЕНЕЙ	89
3	ДИНАМИЧ. ДИАПАЗОН	88	11	ЦВЕТ	88
4	WB БАЛАНС БЕЛОГО	62	12	РЕЗКОСТЬ	88
5	NR СНИЖЕНИЯ ШУМА	89	13	ТАЙМЕР	67
6	РАЗМЕР ИЗОБР.	87	14	РЕЖИМ AF	57
7	КАЧЕСТВО ИЗОБР.	87	15	РЕЖИМ ВСПЫШКИ	75
8	МОДЕЛИРОВ. ПЛЕНКИ	77	16	ЯРК. ЖК	101

- ❖ Режим съемки - это текущий режим съемки, и его нельзя изменить с помощью быстрого меню.
- ❖ **ПОЛЬЗОВАТЕЛЬСКИЙ** и **К ЦВЕТОВ. ТЕМПЕРАТУРА** и баланс белого не могут быть выполнены с помощью кнопки **Q**. Используйте кнопку функции или меню съемки.

Просмотр и изменение настроек

1 Нажмите **Q**, чтобы отобразить быстрое меню во время съемки.

2 Воспользуйтесь селектором, чтобы выделить пункты, и поворачивайте главный/вспомогательный диск управления, чтобы их изменить.

3 Нажмите **Q** для выхода после завершения настроек.



Редактирование быстрого меню

Чтобы выбрать пункты, отображенные в быстром меню:

1 Нажмите и удерживайте кнопку **Q** во время съемки.

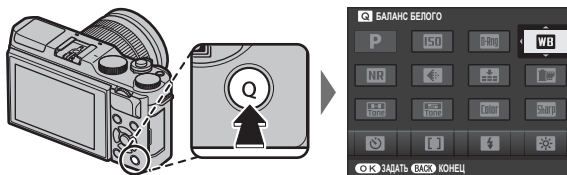

2 Отобразиться текущее быстрое меню; используйте переключатель, чтобы выделить цветом пункт, который вы хотите изменить, и нажмите **MENU/OK**. Вам будет предоставлен следующий выбор пунктов для назначения выбранному положению:

- | | | | |
|---------------------|----------------------------|-----------------------|---------------------|
| • ЧУВСТВ-ТЬ ISO | • ТОН СВЕТОВ | • РЕЖИМ AF | • НАСТР.ЧУВС.МИКРОФ |
| • ДИНАМИЧ. ДИАПАЗОН | • ТОН ТЕНЕЙ | • РЕЖИМ ВСПЫШКИ | • ЗВУК И ВСПЫШКА |
| • БАЛАНС БЕЛОГО | • ЦВЕТ | • КОМПЕНСАЦ.ВСПЫШКИ | • ЯРК. ЖК |
| • СНИЖЕНИЯ ШУМА | • РЕЗКОСТЬ | • РЕЖ.СТАБИЛИЗАЦИИ | • ЦВЕТ LCD |
| • РАЗМЕР ИЗОБР. | • ТАЙМЕР | • ПОМОЩЬ РУЧН.ФОК. | • ТИП ЗАТВОРА |
| • КАЧЕСТВО ИЗОБР. | • НАСТР. РАСПОЗН. ЛИЦ/ГЛАЗ | • РЕЖИМ ВИДЕО | • НЕТ КАТЕГОРИИ |
| • МОДЕЛИРОВ. ПЛЕНКИ | • ЭКСПОЗАМЕР | • ЧУВСТВ-ТЬ ISO ВИДЕО | |

✦ Выберите **НЕТ КАТЕГОРИИ**, чтобы не назначать никакой параметр для выбранного положения.

3 Выделите цветом желаемый пункт и нажмите **MENU/OK** для его назначения выбранному положению.

✦ Быстрое меню можно также можно редактировать, используя параметр **НАСТРОЙКА КНОПКИ > РЕД./СОХР. БЫСТР. МЕНЮ** в меню настройки (📖 102).

Кнопка Fn (функция)

Использование кнопки функция

Функцию, выполняемую кнопкой **Fn**, можно выбрать с помощью параметра **НАСТРОЙКА КНОПКИ > НАСТР.(Fn) ФУНКЦ.** в меню настройки.

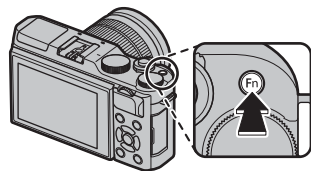

- | | | | |
|---|---|--|--|
| <ul style="list-style-type: none">• ПРОСМ.ГЛ.РЕЗК.• ЧУВСТВ-ТЬ ISO• ТАЙМЕР• РАЗМЕР ИЗОБР.• КАЧЕСТВО ИЗОБР.• ДИНАМИЧ. ДИАПАЗОН• МОДЕЛИРОВ. ПЛЕНКИ | <ul style="list-style-type: none">• БАЛАНС БЕЛОГО• ЭКСПОЗАМЕР• СЕНСОРНЫЙ ЗУМ• АЭ-БЛОКИРОВКА• АФ-БЛОКИРОВКА• БЛОКИРОВКА АЭ/АФ• МГНОВЕННЫЙ АФ | <ul style="list-style-type: none">• РЕЖИМ АФ• ЗОНА ФОКУСИРОВКИ• РЕЖИМ ВСПЫШКИ• КОМПЕНСАЦ.ВСПЫШКИ• ВИДЕО• НАСТР. РАСПОЗН. ЛИЦ/ГЛАЗ• RAW | <ul style="list-style-type: none">• БЕСПРОВОД. СВЯЗЬ• ТИП ЗАТВОРА• ПРОС.ЭКС. В РУЧ.РЕЖ• ЭФФ.ИЗОБ.ДЛЯ ПРЕДВ.ПРОСМ.• НЕТ КАТЕГОРИИ |
|---|---|--|--|

☛ Чтобы отключить выбранную кнопку, выберите **НЕТ КАТЕГОРИИ**.

☛ Меню **НАСТР.(Fn) ФУНКЦ.** также можно отобразить путем нажатия и удерживания кнопки **Fn** или **DISP/BACK**.

Более подробно о фотосъемке и просмотре

Режим съемки

Выберите режим съемки в зависимости от сцены или типа объекта. Чтобы выбрать режим съемки, поверните диск режимов в нужное положение. Доступны следующие режимы:

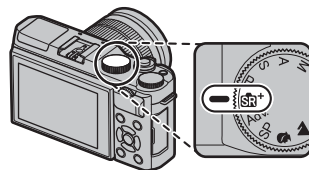

P: Диафрагму и выдержку можно настроить с помощью программного сдвига (📖 50).

S, A, M: Выберите для полного управления установками фотокамеры, включая диафрагму (**M** и **A**) и/или выдержку (**M** и **S**) (📖 51, 52, 53).

SR+ (РАСШ. АВТОРАС. СЦЕН): Фотокамера автоматически оптимизирует настройки в соответствии со сценой (📖 42).

C (ПОЛЬЗОВАТ. НАСТРОЙКА): Позволяет вызвать сохраненные настройки для режимов **P**, **S**, **A**, и **M** (📖 54).

Adv. (РАСШИРЕННЫЙ): Легкое использование усовершенствованных приемов (📖 43).

SP ПРОГРАММЫ/🌙/🏔️/🌊/🌅: Выберите программу, подходящую для объекта или условий съемки и позвольте фотокамере сделать остальное (📖 48).

SR+ ПАСШ. АВТОРАС. СЦЕН

Если диск режимов повернуть в положение **SR+**, фотокамера будет автоматически оптимизировать настройки в соответствии с сюжетом.



Сюжет обозначается значком на дисплее.

- (A) **АВТО**
- (P) **ПОРТРЕТ**
- (S) **ЛАНДШАФТ**
- (N) **НОЧЬ**
- (M) **МАКРОСЪЕМКА**
- (N+P) **НОЧНОЙ ПОРТРЕТ**
- (P+) **ПОРТР. С КОНТ. СВЕТ.**

♦ Сюжеты в скобках выбираются, если фотокамера обнаруживает, что объект движется.

- ① Выбранный режим может различаться в зависимости от условий съемки. Если режим не соответствует объекту, выберите режим **P** или выберите **SP** (48) и выберите программу вручную.



Adv. РАСШИРЕННЫЙ

Данный режим совмещает упрощенный принцип «наведи и снимай» с усовершенствованными приемами фотографирования.

❖ **Adv. РЕЖИМ** поддерживает коррекцию экспозиции (📖 73) и программный сдвиг (📖 50).

1 Нажмите **MENU/OK**, пока отображается описание режима.





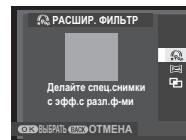
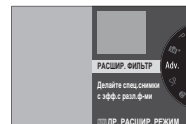









❖ Если изображение, видимое через объектив, отображается на ЖК-дисплее, нажмите **MENU/OK** и выберите **Adv. РЕЖИМ** в меню режима съемки.

2 Выделите **Adv. РАСШИР. ФИЛЬТР** (📖 44), **ПАНОРАМА** (📖 45) или **МНОГО-КРАТ.ЭКСПОЗ.** (📖 47) и нажмите **MENU/OK**.



■ РАСШИР. ФИЛЬТР

Делайте снимки с эффектами фильтров. Выберите из нижеуказанных фильтров.

Фильтр	Описание
 ЭФФ. ЛОМОГРАФИИ	Выберите для получения эффекта ретро-ломографии.
 МИНИАТЮРА	Для эффекта диорамы верх и низ изображений становятся размытыми.
 ВЫДЕЛЕНИЕ ЦВЕТА	Создавайте высококонтрастные изображения с насыщенными цветами.
 СВЕТЛЫЙ ТОН	Создавайте яркие, малоконтрастные изображения.
 ТЕМНОЕ ТОНОВОЕ ИЗОБР.	Создавайте равномерно темные тона с несколькими выделенными областями.
 ДИНАМИЧЕСКИЙ ТОН	Для эффекта фантазии используется выражение динамического тона.
 РЫБИЙ ГЛАЗ	Созд. эффекта искаж. линзой «рыбий глаз».
 МЯГКИЙ ФОКУС	Создание эффекта равномерно мягкого изображения.
 КРОСС-ФИЛЬТР	Созд. отблесков света типа звездочка от ярких объектов. Эффекты фильтра поперечного экрана можно просмотреть после съемки.
 ЧАСТИЧН. ЦВЕТ (КРАСНЫЙ)	Области изображения выбранного цвета записываются в том же цвете. Все остальные участки изображения записываются черно-белыми.
 ЧАСТИЧН. ЦВЕТ (ОРАНЖ.)	
 ЧАСТИЧН. ЦВЕТ (ЖЕЛТЫЙ)	
 ЧАСТИЧН. ЦВЕТ (ЗЕЛЕНый)	
 ЧАСТИЧН. ЦВЕТ (СИНИЙ)	
 ЧАСТИЧН. ЦВЕТ (ПУРПУРН.)	

- ❖ В зависимости от объекта и настроек фотокамеры, в некоторых случаях изображения могут быть зернистыми, а их яркость и оттенки могут отличаться.

■ ПАНОРАМА

Для создания панорамы следуйте экранным инструкциям.

- 1 Чтобы выбрать угол панорамного смещения фотокамеры во время съемки, нажмите селектор влево. Выделите размер и нажмите **MENU/OK**.
- 2 Нажмите селектор вправо, чтобы посмотреть выбор направлений панорамирования. Выделите направление панорамирования и нажмите **MENU/OK**.
- 3 Нажмите кнопку затвора до конца, чтобы начать съемку. Во время съемки нет необходимости держать кнопку затвора нажатой.
- 4 Панорамируйте фотокамеру в направлении, указанном стрелкой. Съемка прекращается автоматически, когда фотокамера перемещается в конечное положение и все элементы панорамы сняты.
 - ❖ Съемка прекращается, если во время съемки Вы нажмете кнопку затвора до конца. Панорама может не записаться, если кнопка затвора будет нажата до завершения панорамы.

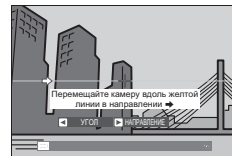

● Для получения наилучших результатов

Для получения наилучших результатов используйте объектив с фокусным расстоянием 35 мм или менее (50 мм или менее в формате 35 мм). Упритесь локтями в бока и перемещайте фотокамеру медленно по небольшой окружности с постоянной скоростью, удерживая фотокамеру параллельно или под прямыми углами к горизонту и панорамируя ее только в направлении согласно указаниям. Для получения наилучших результатов применяйте штатив. Если желаемые результаты не достигнуты, попробуйте повторить панорамирование с другой скоростью.

- ❶ Панорамы создаются из нескольких кадров; экспозиция всей панорамы определяется по первому кадру. В некоторых случаях фотокамера может выполнять съемку с использованием несколько большего или меньшего угла, чем задано, или не может идеально соединить все кадры вместе. Последняя часть панорамы может быть не записана, если съемка останавливается до завершения панорамирования.
- ❶ Съемка может прерваться, если камера панорамируется слишком быстро или слишком медленно. При панорамировании фотокамеры в ином направлении, кроме указанного, съемка прекращается.
- ❶ Желаемые результаты могут быть не достигнуты с движущимися предметами, а также объектами, расположенными близко к фотокамере, однородными объектами вроде неба или поля с травой, объектами, находящимися в постоянном движении, такими, как волны и водопады, или предметами с сильно меняющейся яркостью. Панорамы могут быть смазаны, если объект съемки плохо освещен.

Просмотр панорам

В режиме полнокадрового просмотра можно использовать вспомогательный диск управления для увеличения или уменьшения панорам. Вы также можете просматривать панорамы с помощью селектора. Нажмите селектор вниз, чтобы начать воспроизведение, и нажмите снова, чтобы приостановить. Во время приостановки просмотра можно прокрутить панораму вручную, нажимая селектор влево или вправо; вертикальные панорамы прокручиваются вертикально, горизонтальные - горизонтально. Чтобы выйти в полнокадровый просмотр, нажмите селектор вверх.

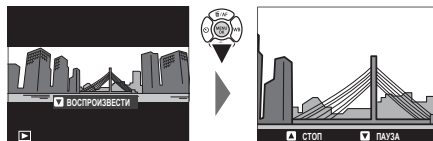

■ МНОГОКРАТ. ЭКСПОЗ.

Создайте фотографию, состоящую из двух экспозиций.







- 1 Сделайте первый снимок.
- 2 Нажмите **MENU/OK**. Первый снимок будет накладываться на изображение, видимое через объектив, в качестве ориентира для выполнения второго снимка.
 - ◆ Чтобы вернуться к Шагу 1 и заново сделать первый снимок, нажмите селектор влево. Чтобы сохранить первый снимок и выйти без создания многократной экспозиции, нажмите **DISP/BACK**.
- 3 Сделайте второй снимок.
- 4 Нажмите **MENU/OK**, чтобы создать многократную экспозицию, или нажмите селектор влево, чтобы вернуться к Шагу 3 и заново сделать второй снимок.

SP ПРОГРАММЫ /  /  /  / 

Фотокамера предлагает несколько «программ», приспособленных для конкретных условий съемки или специального типа объекта. Можно выбрать следующие программы непосредственно с помощью диска режимов:



Программа	Описание
 СГЛАЖИВАНИЕ (☼)	Выберите этот режим для достижения эффекта гладкой кожи при съемке портретов. ❖ Если ВКЛ выбрано для  НАСТР. СЕНСОРНОГО ЭКРАНА , Вы можете выбрать уровень улучшения портрета с помощью сенсорных элементов управления (📖 24).
 ЛАНДШАФТ	Выберите этот режим для дневных снимков зданий и пейзажей.
 СПОРТ	Выберите этот режим для съемки движущихся объектов.
 НОЧЬ	Выберите этот режим для съемки плохо освещенных сумеречных или ночных сцен.







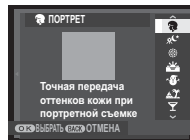
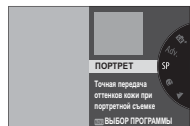

Другие программы можно выбрать, повернув диск режимов в положение **SP** и выполнив указанные ниже действия.

1 Нажмите **MENU/OK**, пока отображается описание режима.

- ❖ Если изображение, видимое через объектив, отобразится на ЖК-дисплее, нажмите **MENU/OK** и выберите  **ПРОГРАММЫ** в меню съемки.

2 Выделите одну из перечисленных ниже опций и нажмите **MENU/OK**.



Программа	Описание
 ПОРТРЕТ	Выберите этот режим для съемки портретов.
 НОЧЬ (ШТАТИВ)	Выберите этот режим для увеличения выдержки при ночной съемке.
 ФЕЙЕРВЕРКИ	Длительная выдержка используется для захвата распространяющегося взрыва света фейерверка.
 ЗАКАТ	Выберите этот режим для съемок яркой цветовой гаммы закатов и рассветов.
 СНЕГ	Выберите этот режим для резко очерченных, четких ярких снимков с преобладанием белого снега.
 ПЛЯЖ	Выберите этот режим для резко очерченных, четких снимков на ярких, освещенных солнцем пляжах.
 ВЕЧЕРИНКА	Захватывает фоновый свет в условиях слабой освещенности.
 ЦВЕТОК	Четкие снимки при съемке цветов.
 ТЕКСТ	Для четких фотографий печатного текста или чертежей.

Программа AE (P)

В этом режиме фотокамера подбирает выдержку и диафрагму для оптимальной экспозиции.



Программный сдвиг

Поверните вспомогательный диск управления, чтобы установить нужную комбинацию выдержки и диафрагмы (программный сдвиг). Новые значения выдержки и диафрагмы показаны желтым цветом. Смена программы недоступна, если присоединенная вспышка поддерживает автоматический параметр TTL или если выбран автоматический параметр для **0-Range ДИНАМИЧ. ДИАПАЗОН** в меню съемки (📖 88). Для отмены программного сдвига выключите фотокамеру.

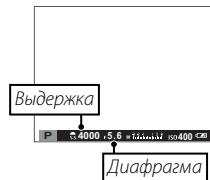

🔍 Для получения информации о функциях главного и вспомогательного дисков управления см. стр. 4.

Автоэкспозиция с приоритетом выдержки (S)

В этом режиме Вы выбираете выдержку, поворачивая вспомогательный диск управления, тогда как фотокамера подбирает диафрагму для достижения оптимальной экспозиции.

- ❖ Для получения информации о функциях главного и вспомогательного дисков управления см. стр. 4.
- ① Если с использованием выбранной выдержки нельзя достичь правильной экспозиции, то при нажатии кнопки затвора наполовину диафрагма будет отображаться красным. Регулируйте выдержку до тех пор, пока не будет достигнута правильная экспозиция.



● Длинные экспозиции

Значения выдержки 1 с или более называются «длинными экспозициями».

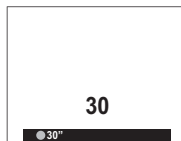

- ❖ Для предотвращения движения фотокамеры во время экспозиции рекомендуется использовать штатив.
- ❖ Таймер обратного отсчета будет отображаться во время работы экспозиции.
- ❖ Для снижения «шума» (пятнистости) при длительных экспозициях выберите **ВКЛ** для **СНИЖ. ШУМ. ДЛ. ЭКСП** в меню съемки (89). Учтите, что при этом может увеличиться время записи изображений после съемки.
- ❖ Для длинных экспозиций можно использовать дополнительный пульт дистанционного спуска RR-90.

Автоэкспозиция с приоритетом диафрагмы (A)

В этом режиме Вы выбираете диафрагму, поворачивая вспомогательный диск управления, тогда как фотокамера подбирает выдержку для достижения оптимальной экспозиции.



- ♦ Для получения информации о функциях главного и вспомогательного дисков управления см. стр. 4.
- ① Если с использованием выбранной диафрагмы нельзя достичь правильной экспозиции, то при нажатии кнопки затвора наполовину выдержка будет отображаться красным. Регулируйте диафрагму до тех пор, пока не будет достигнута правильная экспозиция.



Просмотр глубины резкости

Когда опция **ПРОСМ.ГЛ.РЕЗК.** присвоена кнопке функции (40), при нажатии этой кнопки диафрагма закрывается до выбранного значения, что позволяет осуществлять предварительный просмотр глубины резкости.

Глубину резкости также можно просмотреть с помощью индикатора глубины резкости на стандартном дисплее, когда выбран параметр **ИНДИКАТОР РАССТ. АФ/ИНДИКАТОР РАССТ. РФ** в меню **НАСТР-КА ЭКРАНА > ОТОБР.ПОЛЬЗ.НАСТР.** Нажмите **DISP/BACK**, чтобы выбрать стандартные индикаторы.

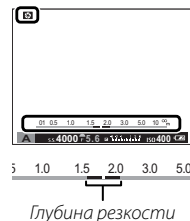

Ручная экспозиция (M)

В этом режиме Вы регулируете выдержку и диафрагму. Поверните главный диск управления, чтобы выбрать выдержку, и вспомогательный диск управления, чтобы установить диафрагму.



- Для получения информации о функциях главного и вспомогательного дисков управления стр. 4.
- На дисплее ручной экспозиции имеется индикатор экспозиции, который показывает величину недо- или переэкспонирования с применением текущих установок.

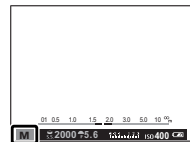

Предварительный просмотр экспозиции

Чтобы посмотреть экспозицию на ЖК-дисплее (LCD), выберите **ВКЛ** для **НАСТР-КА ЭКРАНА > ПРОС.ЭКС.В РУЧ.РЕЖ.** Выберите **ОТКЛ** при использовании вспышки или в других случаях, в которых экспозиция может измениться, когда делается снимок.



Фотосъемка с выдержкой от руки

Для фотосъемки с выдержкой от руки поверните главный диск управления, чтобы выбрать выдержку **BULB**.



- Для предотвращения движения фотокамеры во время экспозиции рекомендуется использовать штатив.
- Таймер обратного отсчета будет отображаться во время работы экспозиции.
- Для снижения «шума» (пятнистости) при длительных экспозициях выберите **ВКЛ** для **СНИЖ. ШУМ. ДЛ. ЭКСП** в меню съемки (стр. 89). Учтите, что при этом может увеличиться время записи изображений после съемки.
- Для длинных экспозиций можно использовать дополнительный пульт дистанционного спуска RR-90.

Пользовательский режим (C)

В режимах **P, S, A** и **M** опция **☑ C НАСТР. ПОЛЬЗОВАТ.** в меню съемки может использоваться для сохранения текущих настроек фотокамеры и меню. Эти установки вызываются, когда диск режимов поворачивается в положение **C** (пользовательский режим).



Меню/установка	Сохраненные настройки
Меню съемки	AF НАСТР. АВТОФОКУСА (РЕЖИМ AF/НАСТР. РАСПОЗН. ЛИЦ/ГЛАЗ), ISO ЧУВСТВ-ТЬ ISO, FR РАЗМЕР ИЗОБР., QA КАЧЕСТВО ИЗОБР., DR ДИНАМИЧ. ДИАПАЗОН, FM МОДЕЛИРОВ. ПЛЕНКИ, TM ТАЙМЕР, WB БАЛАНС БЕЛОГО, CL ЦВЕТ, SH РЕЗКОСТЬ, TR ТОН СВЕТОВ, TR ТОН ТЕНЕЙ, NR СНИЖЕНИЯ ШУМА, MF ПОМОЩЬ РУЧН.ФОК., EV ЭКСПОЗАМЕР, FL ВСПЫШКА ПАРАМЕТРЫ (РЕЖИМ ВСПЫШКИ/КОМПЕН-САЦ.ВСПЫШКИ), VF НАСТР.ВИДЕО (РЕЖИМ ВИДЕО/ЧУВСТВ-ТЬ ISO ВИДЕО/НАСТР.ЧУВС.МИКРОФ), SR РЕЖ.СТАБИЛИЗАЦИИ, ST ТИП ЗАТВОРА
Меню установки параметров	FR ЗВУК И ВСПЫШКА, EV НАСТР-КА ЭКРАНА (ЯРК. ЖК/ЦВЕТ LCD)
Другие	Выдержка, Диафрагма

Режим фокусировки

Используйте селектор режима фокусировки для выбора способа фокусировки фотокамеры (имейте в виду, что независимо от выбранной опции, когда фотокамера будет находиться в режиме ручной фокусировки, будет использоваться ручная фокусировка).

- **S** (однократная АФ): Фокусировка блокируется, когда кнопка затвора нажата наполовину. Выберите этот режим для съемки неподвижных объектов.
- **C** (непрерывная АФ): Выполняется непрерывная фокусировка в соответствии с изменениями расстояния до объекта, пока кнопка затвора нажата наполовину. Используйте для объектов, находящихся в движении. Параметр АФ обнаружения глаза не доступен.
- **M** (ручной): Выполните фокусировку вручную с помощью фокусирующего кольца объектива. Поворачивайте кольцо влево для уменьшения расстояния фокусировки и вправо – для увеличения. Индикатор ручной фокусировки указывает, насколько расстояние фокусировки совпадает с расстоянием до объекта в рамке фокусировки (белая линия показывает расстояние фокусировки, синяя полоса – глубину резкости или, другими словами, расстояние перед и за точкой фокусировки, которая должна быть в фокусе); также Вы можете проверить фокусировку визуально в видоискателе или на ЖК-дисплее. Выбирайте этот режим для ручного управления фокусировкой или в ситуациях, когда фотокамера не может сфокусироваться с помощью автофокусировки (📖 61).

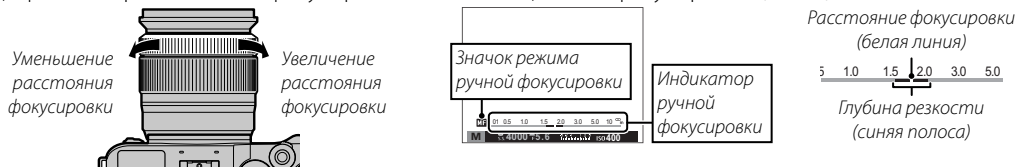

- ❖ Используйте опцию **FOCUS. КОЛЬЦО** в меню установки параметров, чтобы сменить направление вращения кольца фокусировки (📖 102).
- ❖ **МГНОВЕННЫЙ АФ** можно присвоить кнопке **Fn**, что позволяет использовать эту кнопку для быстрой фокусировки на объекте в выбранной рамке фокусировки, когда фотокамера находится в режиме ручной фокусировки.
- ❖ Выбор **ВЫДЕЛ. ПИК ФОКУСА** для **ПОМОЩЬ РУЧН. ФОК.** позволяет выделять высококонтрастные контуры. Поворачивайте кольцо масштабирования, пока объект не будет выделен. Меню **ПОМОЩЬ РУЧН. ФОК.** можно отобразить с помощью нажатия и удерживания центра вспомогательного диска управления.

- ❖ Фотокамера может отображать расстояние фокусировки в метрах или футах. Для выбора используемых единиц воспользуйтесь опцией **MF НАСТР-КА ЭКРАНА > ЕДИНИЦЫ ШКАЛЫ ФОКУСИРОВКИ** в меню установки параметров (📖 101).
- ❖ Если выбрана опция **ВКЛ** для **MF НАСТР. АВТОФОКУСА > ПРЕДВАРИТЕЛ. АФ** в меню съемки (📖 87), фокус будет непрерывно регулироваться в режимах **S** и **C**, даже если кнопка спуска затвора не нажата.

■ Индикатор фокусировки

Индикатор фокусировки горит зеленым цветом, когда объект находится в фокусе, и мигает белым, когда фотокамера не может сфокусироваться. Скобки («()») указывают на то, что фотокамера фокусируется, и непрерывно отображаются в режиме **C**, когда кнопка спуска затвора нажата наполовину. **MF** отображается в режиме ручной фокусировки.

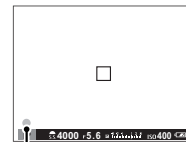

Индикатор фокусировки

● Проверка фокусировки

Для увеличения текущей зоны фокусировки (📖 58) для точной фокусировки, нажмите на центр вспомогательного диска управления. Нажмите еще раз для отмены увеличения. В режиме ручной фокусировки увеличение может быть отрегулировано с помощью поворота диска управления, когда для **MF ПОМОЩЬ РУЧН.ФОК.** выбрано **СТАНДАРТ** или **ВЫДЕЛ. ПИК ФОКУСА**, а также если **ВКЛ** выбрано для **MF НАСТР-КА ЭКРАНА > ПРОВЕРКА ФОКУСА**, камера автоматически увеличит выбранную зону фокусировки при повороте кольца фокусировки. Масштабирование фокуса недоступно в режиме фокусировки **C** или, когда выбран параметр **MF НАСТР. АВТОФОКУСА > ПРЕДВАРИТЕЛ. АФ** или параметр, отличный от **□ ОДНА ТОЧКА**, выбран для **MF НАСТР. АВТОФОКУСА > РЕЖИМ АФ**.



Параметры автофокусировки (режим АФ)

Используйте опцию **AF НАСТР. АВТОФОКУСА > РЕЖИМ АФ** в меню съемки для выбора режима АФ для режимов фокусировки **S** и **C**.

- **AF [] ОДНА ТОЧКА:** Фотокамера фокусируется на объекте в выбранной точке фокусировки. Используйте для точечной фокусировки на выбранном объекте.
- **AF [] ЗОНА:** Фотокамера фокусируется на объекте в выбранной зоне фокусировки. Зона фокусировки включает множество точек фокусировки (5 × 3, 5 × 5 или 3 × 3), облегчая фокусировку на объектах в движении.
- **AF [] ШИРОКИЙ/ТРЕКИНГ:** В режиме фокусировки **C** камера отслеживает фокус на объекте в выбранной точке фокусировки, когда кнопка затвора нажата наполовину. В режиме фокусировки **S** фотокамера автоматически фокусируется на высококонтрастных объектах; зоны в фокусе показываются на дисплее. Фотокамера может быть неспособна сфокусироваться на малых объектах или предметах, которые движутся быстро.

Фокусировка - выбор точки

Выберите точку фокусировки для автофокусировки. Процедура для выбора точки фокусировки отличается в зависимости от параметра, выбранного для режима AF (☰ 57).

- ❖ К выбору зоны фокусировки можно также получить доступ, используя параметр **☰ НАСТР. АВТОФОКУСА** в меню съемки (☰ 85).
- ❖ Выбор зоны фокусировки можно использовать для выбора точки фокусировки для ручной фокусировки и изменения фокусного расстояния.

■ **АФ одной точки**

Нажмите селектор вверх (**AF**), чтобы отобразить точки фокусировки («□») и рамку фокусировки. Используйте переключатель, чтобы расположить рамку фокусировки для желаемой точки фокусировки, или нажмите **DISP/BACK** для возврата к центральной точке.

Чтобы выбрать размер рамки фокусировки, поверните вспомогательный диск управления. Поверните диск влево для снижения наведения до 50%, вправо - для увеличения на 150% или нажмите центр диска для восстановления исходного размера рамки. Нажмите **MENU/OK** для активации Вашего выбора.

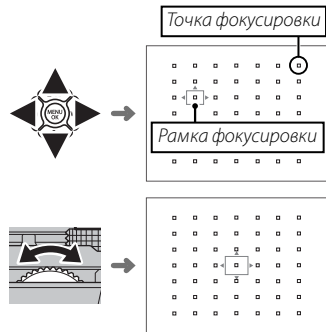
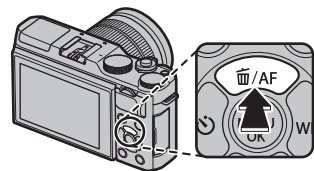

■ Зона АФ

Нажмите селектор вверх (**AF**), чтобы отобразить зону фокусировки. Используйте переключатель для расположения зоны или нажмите **DISP/BACK** для возврата зоны к центру отображения.

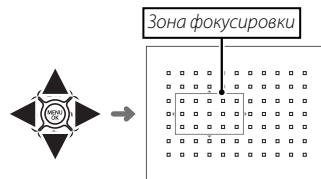

Для выбора количества рамок фокусировки в зоне поверните вспомогательный диск управления. Поверните диск вправо для прокрутки размера зон в порядке 5×5 , 3×3 , 5×3 , $5 \times 5 \dots$, влево - для прокрутки размера зон в обратном порядке или нажмите на центр диска для выбора размера зоны 5×3 . Нажмите **MENU/OK** для активации Вашего выбора.

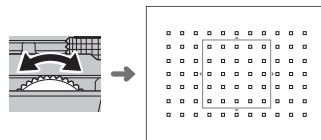

■ Отслеживание (только режим фокусировки С)

Нажмите селектор вверх (**AF**), чтобы отобразить рамку фокусировки. Используйте переключатель для расположения рамки фокусировки или нажмите **DISP/BACK** для возврата рамки к центру отображения. Нажмите **MENU/OK** для активации Вашего выбора. Фотокамера будет отслеживать фокус на объекте, пока кнопка затвора нажата наполовину.

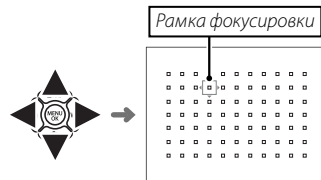

ⓘ Выбор ручной рамки фокусировки недоступен, когда широкий/трекинг выбран для режима фокусировки **S**.

Блокировка фокуса/экспозиции

Эта функция предназначена для компоновки снимков, на которых объект расположен не по центру:

1 Сфокусируйте: Наведите рамку фокусировки на объект и нажмите кнопку затвора наполовину, чтобы заблокировать фокус и экспозицию. Фокус и экспозиция будут оставаться заблокированными, пока кнопка затвора нажата наполовину (блокировка АФ/АЭ).

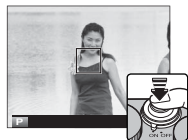

◆ Если **АЭ-БЛОКИРОВКА**, **АФ-БЛОКИРОВКА** или **БЛОКИРОВКА АЭ/АФ** назначены кнопке **Fn**, фокусировка и/или экспозиция будут заблокированы, пока будет нажата кнопка **Fn** и останется заблокированной, даже если кнопка затвора нажата наполовину.

2 Измените композицию: Держите кнопку затвора нажатой наполовину или держите нажатой кнопку **Fn**.



3 Снимайте: Нажмите кнопку затвора до конца.





 **Автофокусировка**





Несмотря на наличие высокоточной системы автофокуса, фотокамера может не обеспечивать его правильную настройку при фотографировании перечисленных ниже объектов.

- Сильно отражающие объекты, такие как зеркала или кузова автомобилей.
- Объекты, фотографируемые через окно или другой отражающий объект.
- Темные объекты и материалы, которые не отражают, а поглощают свет, например, волосы или мех.
- Нематериальные объекты, такие как дым или пламя.
- Объекты, слабо контрастирующие с фоном.
- Объекты, расположенные спереди или сзади высококонтрастного объекта, который также находится в рамке кадра (например, объект, снимаемый на фоне высококонтрастных элементов).

Баланс белого

Для получения естественных цветов, нажмите селектор вправо (**WB**), чтобы отобразить следующие опции, затем воспользуйтесь селектором, чтобы выделить опцию, которая соответствует источнику света, и нажмите **MENU/OK**. Отобразится диалоговое окно, показанное справа снизу; воспользуйтесь селектором для тонкой настройки баланса белого или нажмите **DISP/BACK**, чтобы выйти без выполнения тонкой настройки.

Опция	Описание
АВТО	Баланс белого настраивается автоматически.
	Измерение величины баланса белого (88 63).
К	При выборе этой опции отображается список цветовых температур (88 63); выделите температуру и нажмите MENU/OK , чтобы выбрать выделенную опцию и открыть диалоговое окно тонкой настройки.
	Для съемки объектов, освещенных прямым солнечным светом.
	Для съемки объектов в тени.



Опция	Описание
	Для съемки при освещении люминесцентными лампами «дневного света».
	Для съемки при освещении «белыми теплыми» люминесцентными лампами.
	Для съемки при освещении «белыми холодными» люминесцентными лампами.
	Для съемки при освещении лампами накаливания.
	Снижает синий оттенок, обычно возникающий при съемке под водой.



- ❖ Баланс белого при освещении вспышкой настраивается только в режимах **АВТО** и . Выключите вспышку, используя другие опции баланса белого.
- ❖ Результаты различаются в зависимости от условий съемки. После съемки просмотрите результаты, чтобы проверить цветопередачу.
- ❖ Доступ к опциям баланса белого можно также получить из меню режима съемки (88 88).

Пользовательский баланс белого

Выберите , чтобы настроить баланс белого для необычных условий освещения. Отобразятся опции замера баланса белого; поместите в кадр объект белого цвета, чтобы он заполнил дисплей, и полностью нажмите кнопку затвора, чтобы замерить баланс белого (чтобы выбрать самое последнее пользовательское значение и выйти без замера баланса белого, нажмите **DISP/BACK** или нажмите **MENU/OK**, чтобы выбрать самое последнее значение и отобразить диалоговое окно тонкой настройки).

- **Если отображается «ГОТОВО!»**, нажмите **MENU/OK**, чтобы установить для баланса белого значение, полученное при измерении.
- **Если отображается «НИЖЕ»**, увеличьте коррекцию экспозиции ( 73) и попробуйте снова.
- **Если отображается «ВЫШЕ»**, уменьшите коррекцию экспозиции ( 73) и попробуйте снова.

Цветовая температура

Цветовая температура – это объективная мера цвета источника освещения, выражаемая в градусах Кельвина (K). Источники света с цветовой температурой, близкой к таковой для прямого солнечного света, воспринимаются, как белые; источники света с меньшей цветовой температурой имеют желтый или красный оттенок, тогда как источники с более высокой температурой имеют синеватый оттенок. Вы можете задавать цветовую температуру в соответствии с источником освещения, как показано в следующей таблице, или же выбирать опции, которые резко отличаются от цвета источника освещения, чтобы сделать изображение «теплее» или «холоднее».

◀ Выберите для красноватых источников освещения или «холодных» изображений

Выберите для синеватых источников освещения или «теплого» изображения ▶

2000 K

*Искусственное освещение
Рассвет/закат*

5000 K

Прямой солнечный свет

Тень

15000 K

Синее небо

Режим серийной съемки и брекетинг

Для доступа к опциям серийной съемки и брекетинга нажмите селектор вниз, когда фотокамера находится в режиме съемки. Доступные параметры различаются в зависимости от режима съемки.

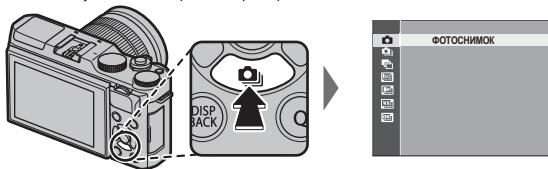

Опция	Доступна в	📖
📷 ФОТОСНИМОК	Все режимы	—
📷 СЕРИЙНАЯ СЪЕМКА	SR ⁺ , P, S, A, M,	65
📷 БРЕК. С АВТОМ. ЭКСПОЗ.	P, S, A, M	66
ISO БРЕКЕТИНГ ПО ISO	P, S, A, M	66
📷 БРЕКЕТ. С МОДЕЛ. ПЛЕНКИ	P, S, A, M	66
📷 БАЛ. БЕЛ. ВКТ	P, S, A, M	66
DR БРЕКЕТ. С ДИНАМ. ДИАП.	P, S, A, M	66

Непрерывная съемка (Режим серийной съемки)

Для съемки движения в серии фотографий.

- 1 Нажмите селектор вниз () , когда фотокамера находится в режиме съемки.
- 2 Нажмите селекторную кнопку вверх или вниз, чтобы выделить , затем нажмите селектор влево или вправо, чтобы выбрать скорость передачи кадров  (высокая) или  (низкая). Нажмите **MENU/OK** для выхода после завершения настроек.
- 3 Нажмите кнопку затвора наполовину для фокусировки.
- 4 Чтобы начать съемку, нажмите кнопку затвора до конца. Съемка закончится, когда Вы отпустите кнопку спуска затвора после съемки выбранного количества фотографий или после заполнения карты памяти.







- ❖ Частота смены кадров меняется в зависимости от объекта съемки, выдержки, чувствительности и режима фокусировки и может становиться медленнее при увеличении количества снимков.
- ❖ Вспышка выключается автоматически; ранее выбранный режим работы со вспышкой восстанавливается после отключения режима серийной съёмки.
- ❖ Возможно, потребуется дополнительное время для записи изображений, когда закончится съемка.
- ❖ Если номер файла достигнет 999 до завершения съемки, оставшиеся снимки будут записаны в новой папке (📁 103).
- ❖ Серийная съемка может не начаться, если свободного места на карте памяти не достаточно.

Брекетинг

Служит для варьирования настроек в серии снимков.

- 1 Нажмите селектор вниз () , когда фотокамера находится в режиме съемки, а затем нажмите селектор вверх или вниз, чтобы выделить одну из следующих опций:

Опция	Описание
БРЕК. С АВТОМ. ЭКСПОЗ.	Нажмите селектор влево или вправо, чтобы выделить величину брекетинга. При каждом нажатии кнопки затвора фотокамера будет делать три снимка: один с использованием замеренного значения экспозиции, второй - переэкспонированный на выбранную величину, а третий - недоэкспонированный на ту же величину (независимо от выбранной величины, экспозиция не будет превышать пределы системы экспозамера).
БРЕКЕТИНГ ПО ISO	Нажмите селектор влево или вправо, чтобы выделить величину брекетинга. Каждый раз при спуске затвора фотокамера будет делать снимок с текущей чувствительностью ( 71) и обрабатывать его с созданием двух дополнительных копий: одной с повышенной на выбранную величину чувствительностью и другой с пониженной на выбранную величину чувствительностью (независимо от выбранной величины, чувствительность не будет выше ISO 6400 или ниже ISO 200).
БРЕКЕТ. С МОДЕЛ. ПЛЕНКИ	При каждом спуске затвора фотокамеры делает один снимок и обрабатывает его для создания копий при настройках моделирования пленки, выбранных для  БРЕКЕТ. С МОДЕЛ. ПЛЕНКИ в меню съемки ( 88).
БАЛ.БЕЛ. ВКТ	Нажмите селекторную кнопку влево или вправо, чтобы выбрать величину брекетинга. При каждом нажатии кнопки затвора фотокамера делает три снимка: один с текущей настройкой баланса белого, второй — с тонкой настройкой, увеличенной выбранной величиной, а другой снимок с тонкой настройкой, уменьшенной выбранной величиной.
БРЕКЕТ. С ДИНАМ. ДИАП.	Каждый раз при нажатии кнопки затвора фотокамера делает три снимка с разными установками динамического диапазона ( 88): 100% для первого, 200% для второго и 400% для третьего снимка. Когда действует брекетинг динамического диапазона, чувствительность будет ограничена до минимального значения ISO 800 (или как минимум ISO от 200 до 800, когда для чувствительности выбрана автоматическая опция); чувствительность, которая использовалась ранее, восстанавливается после окончания съемки с использованием брекетинга.

- 2 Нажмите **MENU/OK** для выбора выделенной опции.

- 3 Сделайте снимки.

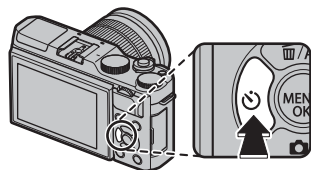

Использование автоспуска

Используйте таймер для групповых портретов или автопортретов, чтобы предотвратить размытость по причине дрожания фотокамеры, или чтобы автоматически спустить затвор, когда будут соблюдены выбранные условия. Для использования таймера нажмите селектор влево, когда фотокамера находится в режиме съемки. Отобразятся параметры, показанные ниже; нажмите селектор вверх или вниз, чтобы выделить опцию, и нажмите **MENU/OK**, чтобы выбрать.

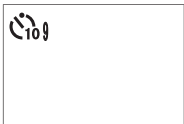

Опция	Описание
	<p>Спуск затвора производится через две секунды или через десять секунд после нажатия кнопки затвора. Нажмите кнопку затвора наполовину для фокусировки, а затем нажмите ее до конца, чтобы включить таймер. Изображение на мониторе показывает количество секунд, оставшихся до спуска таймера; непосредственно перед спуском затвора индикатор таймера в передней части фотокамеры будет мигать (если выбран двухсекундный таймер, индикатор будет мигать при отсчете таймера). Используйте двухсекундный таймер, чтобы уменьшить смазывание, вызываемое движением фотокамеры при нажатии кнопки затвора, десятисекундный таймер - для фотоснимков, на которых Вы хотите присутствовать.</p> <p>Ⓛ Нажимайте кнопку затвора, стоя позади фотокамеры. Если вы будете стоять перед объективом, это помешает правильной фокусировке и экспозамеру.</p>
	<p>Ⓛ Нажимайте кнопку затвора, стоя позади фотокамеры. Если вы будете стоять перед объективом, это помешает правильной фокусировке и экспозамеру.</p>
	<p>Фотокамера определяет лица (86) и спускает затвор, когда человек улыбается. Фотокамера может быть не в состоянии обнаружить объекты, не смотрящие в нее, или лица, спрятанные за волосами или другими предметами.</p>
	<p>Фотокамера запускает таймер, когда обнаруживает два объекта портрета, расположенные близко друг к другу. При появлении запроса о том, насколько близко объекты должны находиться до запуска таймера, выделите необходимый параметр и нажмите MENU/OK (необходимая степень близости показана с помощью иконок в виде сердечек на дисплее режима съемки: чем ближе расположены сердечки, тем ближе должны быть расположены объекты). Выберите из LV.1 (РЯДОМ), LV.2 (БЛИЗКО) или LV.3 (ОЧЕНЬ БЛИЗКО). Таймер начинает отсчет только в том случае, когда объекты находятся достаточно близко друг к другу; затвор спускается через одну секунду.</p>



Опция	Описание
ГРУППА	Фотокамера запускает таймер, когда обнаруживает выбранное количество объектов для портрета. Выделите нужное количество объектов съемки (от 1 до 4) и нажмите MENU/OK (количество объектов съемки помечается иконками  на дисплее съемки). Таймер начинает отсчет, только когда выбранное количество объектов находится в кадре; спуск затвора производится через две секунды. 
ОТКЛ	Автоспуск выключен.

Чтобы остановить таймер прежде, чем будет сделана фотография, нажмите **DISP/BACK**.

- ❖ Параметры таймера также можно выбрать в меню съемки.
- ❖ При выборе **УЛЫБКА**, **ПРИЯТЕЛЬ** или **ГРУППА** задается **НАСТР. АВТОФОКУСА > НАСТР. РАСПОЗН. ЛИЦ/ГЛАЗ** на **ЛИЦА ВКЛ/ГЛАЗА ВЫКЛ**. Исходные установки восстанавливаются, когда таймер отключен.
- ❖ Таймер автоспуска автоматически выключается при выключении фотокамеры.

Съемка с интервальным таймером

Выполните указанные ниже шаги, чтобы настроить фотокамеру для автоматической съемки в предустановленный временной интервал.

- 1 В режиме съемки нажмите **MENU/OK**, чтобы отобразить меню съемки. Нажмите селектор вверх или вниз, чтобы выделить **ИНТЕРВ.СЪЕМКА ПО ТАЙМ.** и нажмите **MENU/OK**.
- 2 Воспользуйтесь селектором, чтобы выбрать интервал и количество снимков. Нажмите **MENU/OK** для продолжения.
- 3 Воспользуйтесь селектором, чтобы выбрать время запуска, а затем нажмите **MENU/OK**. Съемка начнется автоматически.

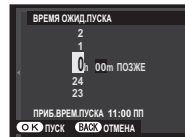
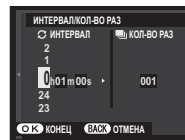

- ❗ Интервальную таймерную съемку нельзя использовать с выдержкой **B** (выдержка от руки) или в режиме панорамы или при съемке мультиэкспозиции. В режиме серийной съемки, только один снимок будет делаться при каждом нажатии спусковой кнопки затвора.
- 💡 Рекомендуется использовать штатив.
- 💡 Проверьте уровень батареи перед началом. Мы рекомендуем использование дополнительного сетевого переходника переменного тока AC-9V и преобразователя постоянного тока CP-W126.
- 💡 Дисплей выключается в перерывах между съемкой отдельных кадров, и загорается на несколько секунд до следующего снимка. Дисплей можно активировать в любое время нажатием спусковой кнопки затвора до конца.

Автопортреты

Чтобы сделать автопортрет, поверните ЖК-монитор, как показано.

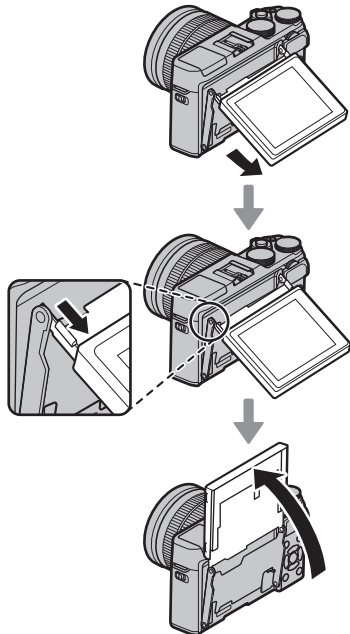

- ◆ При повороте ЖК-дисплея на 180° автоматически устанавливается **НАСТР. АВТОФОКУСА > НАСТР. РАСПОЗН. ЛИЦ/ГЛАЗ** на **ЛИЦА ВКЛ/ГЛАЗА АВТО** (📖 86). ЖК-дисплей показывает зеркальное изображение вида через объектив, и Вы можете отпустить затвор путем нажатия центра вспомогательного диска управления. Независимо от выбранного параметра для **НАСТР-КА ЭКРАНА > ОТОБР. ИЗОБ.**, изображения будут отображаться в течение 1,5 секунды после съемки (📖 100).

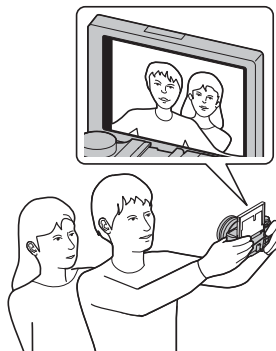

Чувствительность

«Чувствительность» – это восприимчивость фотокамеры к свету. Выберите значение от 200 до 6400 или выберите **L (100)**, **H (12800)** или **H (25600)** для особых случаев. Более высокие значения можно использовать для снижения размытости при плохом освещении, тогда как более низкие значения позволяют снимать с более длинными выдержками и более широкими диафрагмами при ярком свете; учтите, однако, что на снимках, снятых с использованием высокой чувствительности, особенно **H (25600)**, могут появляться пятна, тогда как при выборе **L (100)** уменьшается динамический диапазон. В большинстве ситуаций рекомендуется использовать значения от ISO 200 до ISO 6400. Если выбрано **АВТО1**, **АВТО2** или **АВТО3**, фотокамера будет регулировать чувствительность автоматически в ответ на условия съемки.

- 1 В режиме съемки нажмите **MENU/OK**, чтобы открыть меню съемки. Нажмите селектор вверх или вниз, чтобы выделить **ISO ЧУВСТВ-ТЬ ISO** и нажмите **MENU/OK**.
 - 2 Нажимайте селектор вверх или вниз, чтобы выделить нужную опцию, и нажмите **MENU/OK**, чтобы ее выбрать.
- ❖ Установка чувствительности не сбрасывается при выключении фотокамеры.
 - ❖ **L (100)** сбрасывается на ISO 200, а **H (12800)** и **H (25600)** сбрасываются на ISO 6400, когда для качества изображения выбран параметр **RAW**, **FINE+RAW** или **NORMAL+RAW** (87). Для получения более подробной информации о настройках, доступных с **L (100)**, **H (12800)** и **H (25600)**, см. стр. 142.

■ АВТО

Следующие опции доступны при выборе **АВТО1**, **АВТО2** или **АВТО3**:

Опция	По умолчанию
ЧУВСТВИТ. ПО УМОЛЧАНИЮ	200
МАКС. ЧУВСТВИТ.	800 (АВТО1) 1600 (АВТО2) 3200 (АВТО3)
МИН.СКОР.ЗАТВОРА	1/60

Фотокамера автоматически выбирает чувствительность между значением по умолчанию и максимальным значением. Чувствительность становится больше значения по умолчанию только в том случае, если значение скорости затвора, необходимое для оптимальной экспозиции, меньше значения, выбранного для параметра **МИН.СКОР.ЗАТВОРА**.

- ❖ Если значение параметра **ЧУВСТВИТ. ПО УМОЛЧАНИЮ** больше значения, выбранного для **МАКС. ЧУВСТВИТ.**, параметр **ЧУВСТВИТ. ПО УМОЛЧАНИЮ** будет установлен на значение, выбранное для **МАКС. ЧУВСТВИТ.**
- ❖ Фотокамера может выбрать скорость затвора, меньшую, чем **МИН. СКОР. ЗАТВОРА**, если снимки будут недоэкспонированы при значении, выбранном для параметра **МАКС. ЧУВСТВИТ.**

Коррекция экспозиции

Поверните главный диск управления, чтобы отрегулировать экспозицию при съемке очень ярких, очень темных или высококонтрастных объектов. Эффект виден на дисплее.



Индикатор коррекции экспозиции

Поверните диск вправо, чтобы выбрать большие значения и увеличить экспозицию



Поверните диск вправо, чтобы выбрать меньшие значения и уменьшить экспозицию



Значение экспозиции (EV)

Значение экспозиции определяется чувствительностью сенсора изображения и количеством света, попадающего в фотокамеру. Увеличение значения в два раза увеличивает EV на один, а уменьшение в два раза уменьшает EV на один. Количество света, который входит в фотокамеру, регулируется настройкой диафрагмы и скорости затвора.

Выбор величины коррекции экспозиции

- **Объекты, освещенные сзади:** Выберите значения от $+2\frac{1}{3}$ EV до $+1\frac{2}{3}$ EV.



- **Сильно отражающие объекты или очень яркие сцены** (например, заснеженные поля): $+1$ EV



- **Сцены, на которых много неба:** $+1$ EV



- **Ярко освещенные одиночные объекты** (особенно при съемке на темном фоне): $-2\frac{1}{3}$ EV

- **Объекты, слабо отражающие свет** (сосны или темная листва): $-2\frac{1}{3}$ EV

Экспомер

Выберите способ, с помощью которого фотокамера производит экспомер.

- 1 В режиме съемки нажмите **MENU/OK**, чтобы открыть меню съемки. Нажмите селектор вверх или вниз, чтобы выделить  **ЭКСПОЗАМЕР**, и нажмите **MENU/OK**.
- 2 Нажимайте селектор вверх или вниз, чтобы выделить нужную опцию, и нажмите **MENU/OK**, чтобы ее выбрать.

Режим	Описание
 (МУЛЬТИ)	Фотокамера мгновенно определяет экспозицию на основе анализа композиции, цвета и распределения яркости. Рекомендуется в большинстве случаев.
 (ТОЧЕЧНЫЙ)	Фотокамера измеряет освещенность в зоне по центру кадра, эквивалентной 2% от общей площади. Рекомендуется использовать с освещенными сзади объектами и в других случаях, когда фон намного ярче или темнее, чем главный объект.
 (СРЕДНЕВЗВЕШ.)	Для экспозиции задается среднее значение по всему кадру. Этот режим обеспечивает адекватный экспомер при съемке множества кадров в одних и тех же условиях освещенности, особенно эффективен для пейзажей и портретов, когда снимаемый одет в черное и белое.

- ① Выбранный параметр будет активирован, только когда будет выбран параметр **ЛИЦА ВЫКЛ / ГЛАЗА ВЫКЛ** для  **НАСТР. АВТОФОКУСА > НАСТР. РАСПОЗН. ЛИЦ/ГЛАЗ** (📖 86).

Использование вспышки

Используйте встроенную вспышку для дополнительного освещения при съемке ночью или в помещении с недостаточным освещением.

1 Переместите переключатель ⚡ (подъем вспышки), чтобы поднять вспышку.

① Вспышка может контактировать с принадлежностями, установленными на горячем башмаке. При необходимости снимите данные принадлежности прежде, чем поднимать вспышку.

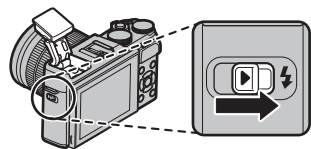

2 Выберите **⚡ ВСПЫШКА ПАРАМЕТРЫ > РЕЖИМ ВСПЫШКИ** в меню съемки. Появятся опции, показанные ниже; нажмите селектор вверх или вниз, чтобы выбрать опцию, и нажмите **MENU/OK**, чтобы ее выбрать.

Режим	Описание
АВТО (АВТО ВСПЫШКА)/ AUTO (УСТ. КРАСН. ГЛАЗ)*	Вспышка срабатывает при необходимости. Рекомендуется в большинстве случаев.
⚡ (ПРИНУД. ВСПЫШКА)/ ⚡ (ПРИНУД. ВСПЫШКА)*	Вспышка срабатывает при съемке каждого кадра. Используйте для объектов, освещенных сзади, или для получения естественной цветопередачи во время съемки при ярком свете.
S⚡ (МЕДЛЕННАЯ СИНХР.)/ SLOW (ГЛАЗА И СИНХР.)*	Производится захват и основного объекта, и фона при слабом освещении (имейте в виду, что ярко освещенные объекты могут получаться переэкспонированными).
⚡ (СИНХР.ПО 2 ШТОРКЕ)/ ⚡ (СИНХР.ПО 2 ШТОРКЕ)*	Вспышка срабатывает непосредственно перед закрытием затвора.
⚡ (КОМАНДЕР)	Встроенную вспышку можно использовать для управления дополнительными удаленными вспышками.
⊖ (ОТКЛ. ВСПЫШКА)	Вспышка не срабатывает, даже если объект съемки плохо освещен. Рекомендуется использовать штатив.

* В этих режимах доступно удаление эффекта красных глаз, когда включена функция Интеллектуального определения лица (86) и вкл. функция удаления эффекта красных глаз (90). Функция удаления эффекта красных глаз уменьшает проявление «красных глаз», возникающее из-за отражения света вспышки сетчаткой глаза снимаемого человека, как показано на рисунке справа.



- ① В зависимости от расстояния до объекта, некоторые объективы могут отбрасывать тени на фотографии, сделанные со вспышкой.
- ❖ Опускание вспышки выключит ее (🚫) и предотвратит ее срабатывание, даже когда объект плохо освещен; рекомендуется использовать штатив. Опустите вспышку в местах, где запрещена съемка со вспышкой, или захватите естественное освещение при тусклом освещении. Также рекомендуется опускать вспышку, когда фотокамера выключена.
- ❖ Если при нажатии кнопки спуска затвора наполовину отображается символ , то при фотосъемке сработает вспышка.
- ❖ В любом режиме, кроме командного режима управления, вспышка может сработать несколько раз с каждым снимком. Не двигайте фотокамеру до завершения съемки.

Выдержка синхронизации вспышки

Вспышка синхронизируется с затвором при выдержке $\frac{1}{180}$ с или более.

Дополнительные вспышки

Фотокамеру также можно использовать с дополнительными вспышками FUJIFILM, устанавливаемыми на башмак. Не используйте вспышки сторонних производителей, подающие более 300 В на горячий башмак фотокамеры.

Моделирование пленки

Эта функция служит для моделирования эффектов различных сортов фотопленки, включая черно-белую.

- 1 В режиме съемки нажмите **MENU/OK**, чтобы открыть меню съемки. Нажмите селектор вверх или вниз, чтобы выделить **МОДЕЛИРОВ. ПЛЕНКИ**, и нажмите **MENU/OK**.
- 2 Нажимайте диск управления вверх или вниз, чтобы выделить одну из перечисленных ниже опций, и нажмите **MENU/OK**, чтобы ее выбрать.

Опция	Описание
(PROVIA/СТАНДАРТНЫЙ)	Стандартная цветопередача. Подходит для разнообразных объектов, от портретов до пейзажей.
(Velvia/ЯРКИЙ)	Высококонтрастная палитра насыщенных цветов, подходящая для съемки природы.
(ASTIA/СЛАБАЯ)	Усиливает диапазон оттенков для телесных тонов портретов, одновременно сохраняя яркость голубого цвета дневного неба. Рекомендуется для съемки портретов на улице.
(CLASSIC CHROME)	Слабый цвет и усиленный контраст тени для спокойной блокировки.
(PRO Neg. Hi)	Дает немного больше контраста, чем (PRO Neg. Std). Рекомендуется для съемки портретов на улице.
(PRO Neg. Std)	Палитра слабых тонов. Увеличивается диапазон оттенков для телесных тонов, что отлично подходит для студийной съемки портретов.
(МОНОХРОМНЫЙ)	Съемка стандартных черно-белых фотографий.
(МОНОХР. + ЖЕЛТ.ФИЛЬТР)	Служит для съемки черно-белых изображений со слегка повышенным контрастом. При выборе этой установки также слегка снижается яркость тона неба.
(МОНОХР. + КРАСН.ФИЛЬТР)	Служит для съемки черно-белых изображений с повышенным контрастом. При выборе этой установки также снижается яркость тона неба.
(МОНОХР. + ЗЕЛЕН.ФИЛЬТР)	Смягчает тона кожи на черно-белых портретах.
(СЕПИЯ)	Съемка фотографий с эффектом сепии.

❖ Опции моделирования пленки можно сочетать с настройками тона и резкости (📖 88, 89).

Запись снимков в формате RAW

Чтобы записать исходные, необработанные данные с сенсора изображения фотокамеры, выберите опцию **RAW** для качества изображения в меню режима съемки, как описано ниже. Копии JPEG изображений RAW можно создавать, используя параметр  **КОНВЕРТАЦИЯ RAW** в меню воспроизведения, или изображения RAW можно просматривать на компьютере при помощи приложения RAW FILE CONVERTER (📖 111).

- 1 В режиме съемки нажмите **MENU/OK**, чтобы открыть меню съемки. Нажмите селектор вверх или вниз, чтобы выделить  **КАЧЕСТВО ИЗОБР.**, и нажмите **MENU/OK**.
- 2 Выделите опцию и нажмите **MENU/OK**. Выберите **RAW** для записи только изображений RAW или **FINE+RAW** или **NORMAL+RAW** для записи изображений JPEG вместе с изображениями RAW. **FINE+RAW** использует меньшую степень сжатия JPEG для получения высококачественных изображений JPEG, тогда как **NORMAL+RAW** использует больший коэффициент сжатия формата JPEG, что позволяет увеличить количество сохраняемых снимков.

Кнопка Fn

Чтобы включить или выключить качество изображения RAW для отдельного снимка, задайте функцию **RAW** кнопке **Fn**. Если в настоящий момент для качества изображения выбрана установка JPEG, нажатием кнопки **Fn** временно выбирается эквивалентная опция JPEG+RAW. Если в настоящий момент выбрана опция JPEG+RAW, нажатием кнопки **Fn** выполняется временный выбор опции, эквивалентной JPEG, тогда как если выбрана опция **RAW**, нажатием кнопки **Fn** временно выбирается режим **FINE**. После съемки кадра или повторного нажатия кнопки **Fn** происходит возврат к предыдущей установке.

- ◆ Значения чувствительности **L (100)**, **H (12800)** и **H (25600)** недоступны при использовании качества изображения RAW (📖 71).

Создание копий изображений RAW в формате JPEG

Вместе с изображениями RAW сохраняется информация о настройках фотокамеры отдельно от данных, полученных с сенсора изображений фотокамеры. С помощью опции **RAW КОНВЕРТАЦИЯ RAW** в меню просмотра Вы можете создать копии изображений RAW в формате JPEG, используя другие опции настроек, перечисленные ниже. Исходные данные изображения не меняются, что позволяет обрабатывать изображение RAW множеством разных способов.

- Во время просмотра нажмите **MENU/OK**, чтобы открыть меню просмотра, затем нажмите селектор вверх или вниз, чтобы выделить **RAW КОНВЕРТАЦИЯ RAW**, и нажмите **MENU/OK**, чтобы отобразить настройки, показанные в таблице справа.

Эти опции также могут быть отображены нажатием кнопки **Q** во время просмотра.

- Нажимайте селектор вверх или вниз для выделения настройки и нажмите селектор вправо, чтобы ее выбрать. Нажимайте селектор вверх или вниз, чтобы выделить нужную опцию, и нажмите **MENU/OK** для подтверждения и возврата в список настроек. Повторите эти шаги для выбора дополнительных настроек.

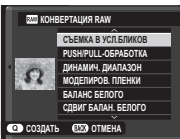

- Нажмите кнопку **Q**, чтобы предварительно просмотреть копию JPEG, и нажмите **MENU/OK**, чтобы сохранить.

Настройка	Описание
СЪЕМКА В УСЛ. БЛИКОВ	Создайте копию JPEG с использованием настроек, действовавших в момент съемки кадра.
PUSH/PULL-ОБРАБОТКА	Настройте экспозицию от -1 EV до +3 EV с шагом 1/3 EV (📖 73).
ДИНАМИЧ. ДИАПАЗОН	Усиление деталей в светлых зонах для получения естественного контраста (📖 88).
МОДЕЛИРОВ. ПЛЕНКИ	Моделирование эффектов использования пленок различных типов (📖 77).
БАЛАНС БЕЛОГО	Настройка баланса белого (📖 62).
СДВИГ БАЛАН. БЕЛОГО	Тонкая настройка баланса белого (📖 62).
ЦВЕТ	Настройка цветовой плотности (📖 88).
РЕЗКОСТЬ	Усиление резкости или смягчение контуров (📖 88).
ТОН СВЕТОВ	Настройка светлых участков снимка (📖 88).
ТОН ТЕНЕЙ	Настройка теней (📖 89).
СНИЖЕНИЯ ШУМА	Обработка копии для снижения пятнистости (📖 89).
ЦВЕТ.ПРОСТР.	Выбор цветового пространства для цвето-спроизведения (📖 104).

Использование адаптера оправы

Когда объективы с байонетом M установлены с помощью дополнительного **FUJIFILM M MOUNT ADAPTER**, фотокамера обрабатывает изображения сразу после съемки для поддержания качества изображения и коррективы различных эффектов.

- Установка адаптера оправы включает **СНИМ. БЕЗ ОБЪЕКТИВА** (89) и скрывает индикатор расстояния на стандартном дисплее.
- Перед проверкой фокусировки установите селектор режима фокусировки в положение **M** (55).

Настройки переходника байонета

Нажатие функциональной кнопки на переходнике байонета отображает опции

LENS НАСТР. ПЕР. К-ЦА.

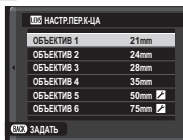

Выбор фокусного расстояния

Если фокусное расстояние объектива составляет 21, 24, 28 или 35 мм, выберите подходящую опцию в меню

LENS НАСТР. ПЕР. К-ЦА.

Для других объективов выберите опцию 5 или 6 для отображения меню справа, нажмите селектор вверх для отображения настроек фокусного расстояния и используйте селектор для ввода фокусного расстояния.

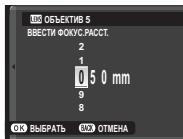

Коррекция искажений

Выберите из опций **СИЛЬНЫЙ**, **СРЕДНИЙ** или **СЛАБЫЙ** для корректировки **БОЧКООБРАЗНОГО** или **ПОДУШКООБРАЗНОГО** искажения.

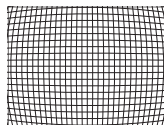
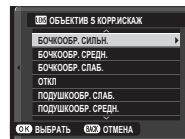

Бочкообразное искажение

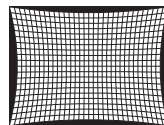

Подушкообразное искажение

- Чтобы определить необходимую величину, отрегулируйте коррекцию искажений, снимая миллиметровую бумагу или объекты со структурой повторяющихся вертикальных и горизонтальных линий, например, окна высотного здания.

■ Коррекция цветового затенения

Градация цветов (оттенков) между центром и краями кадра может быть отрегулирована отдельно для каждого угла.

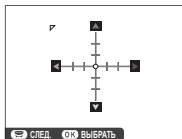

Для использования коррекции цветового затенения выполните следующие действия.

- 1 Поворачивайте вспомогательный диск управления для выбора угла. Выбранный угол будет обозначен треугольником.



- 2 С помощью селектора отрегулируйте экранирование, пока не исчезнет видимая разница в цвете между выбранным углом и центром изображения. Нажмите селектор влево или вправо для настройки цветов на бирюзово-красной оси, вверх или вниз для настройки цветов на сине-желтой оси. Для каждой оси доступно всего 19 положений.



- ◆ Чтобы определить нужное значение, отрегулируйте коррекцию цветового затенения, снимая голубое небо или лист серой бумаги.

■ Коррекция периферийного освещения

Выберите из значений от -5 до $+5$. Выбор положительных значений увеличивает периферийное освещение, а выбор отрицательных значений уменьшает периферийное освещение. Рекомендуется устанавливать положительные значения для винтажных объективов, а отрицательные значения — для получения эффекта изображений, сделанных старинным объективом или камерой-обскура.





- ◆ Чтобы определить нужное значение, отрегулируйте коррекцию периферийного освещения, снимая голубое небо или лист серой бумаги.

Помощь в создании фотоальбома

Создавайте альбомы из любимых фотографий.

Создание фотоальбома

1 Выберите **НОВЫЙ АЛЬБОМ** для  **ПОМОЩЬ ФОТОАЛЬБОМА** в меню просмотра ( 96):

- ❖ Для фотоальбомов нельзя выбирать ни фотографии размером  или меньше, ни видеофрагменты.
- ❖ Первое выбранное изображение будет помещено на обложку. Нажмите селектор вниз, чтобы выбрать другое изображение для обложки.

2 Просмотрите снимки и нажмите селектор вверх или вниз для выбора изображения или отмены выбора. Чтобы отобразить текущий снимок на обложке, нажмите селектор вниз. Нажмите **MENU/OK**, чтобы выйти, когда создание альбома завершено.

3 Выделите **ЗАВЕРШИТЬ ФОТОАЛЬБОМ** и нажмите **MENU/OK** (чтобы выбрать все фотографии, или же все фотографии, соответствующие заданным условиям поиска для фотоальбома, выберите **ВЫБРАТЬ ВСЕ**). Новый альбом будет добавлен к списку в меню помощи фотоальбома.

- ① Фотоальбомы могут содержать до 300 изображений.
- ① Фотоальбомы, не содержащие снимков, автоматически удаляются.

Просмотр фотоальбомов

Выделите альбом в меню помощи фотоальбома и нажмите **MENU/OK**, чтобы открыть альбом, затем нажимайте селектор влево или вправо для пролистывания и просмотра изображений.

Редактирование и удаление фотоальбомов

Откройте альбом и нажмите **MENU/OK**. На дисплее появятся перечисленные ниже опции; выбрав нужную опцию, следуйте инструкциям на экране.

- **РЕДАКТИРОВАТЬ**: Редактирование альбома, как описано в разделе «Создание фотоальбома» (📖 82).
- **СТЕРЕТЬ**: Удаление фотоальбома.

Фотоальбомы

Фотоальбомы можно скопировать на компьютер с помощью входящего в комплект поставки программного обеспечения MyFinePix Studio (📖 111).

Меню

Использование меню: Режим съемки

Меню съемки используется для выбора настроек для разнообразных условий съемки. Чтобы открыть меню режима съемки, нажмите **MENU/OK** в режиме съемки. Выделите несколько элементов и нажмите селектор вправо для просмотра опций, затем выделите опцию и нажмите **MENU/OK**. Нажмите **DISP/BACK** для выхода после завершения настроек.

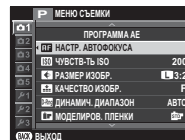

Опции меню съемки (Фотографии)

🔍 Доступные параметры различаются в зависимости от выбранного режима съемки.

📷 ПРОГРАММЫ

Выберите программу для режима **SP** (📖 48).

📷 Adv. РЕЖИМ

Выберите расширенный режим съемки (📖 43).

☑ НАСТР. АВТОФОКУСА

Отрегулируйте настройки автофокуса.

Опция	Описание
ЗОНА ФОКУСИРОВКИ	Выберите зону фокусировки (☰ 58).
РЕЖИМ АФ	Выберите режим АФ для режимов фокусировки S и C (☰ 57).
ПРИОР. СПУСКА/ФОК.	<p>Выберите способ фокусировки фотокамеры в режиме фокусировки АФ-S и АФ-C.</p> <ul style="list-style-type: none"> • СПУСК: Реакция выдержки имеет приоритет над фокусировкой. Фотографии можно делать, когда фотокамера не сфокусирована. • ФОКУС: Фокусировка имеет приоритет над срабатыванием затвора. Фотографии можно делать только тогда, когда фотокамера сфокусирована.
АФ+МF	<p>Если ВКЛ выбрано для режим фокусировки S, фокусировку можно отрегулировать вручную посредством поворота кольца фокусировки, когда кнопка затвора нажата наполовину. Максимальная фокусировка поддерживается (☰ 89). Объективы с индикатором расстояния фокусировки нужно установить в режим ручной фокусировки (MF) перед использованием этого параметра. Выбор MF отключает индикатор расстояния фокусировки. Установите кольцо фокусировки на центр индикатора расстояния фокусировки, так как фотокамера может не выполнить фокусировку, если кольцо установлено на бесконечность или минимальное расстояние фокусировки.</p> <div style="border: 1px solid gray; padding: 5px; margin-top: 10px;"> <p>● Масштабирование фокуса АФ + MF</p> <p>Когда ВКЛ выбрано для ☑ НАСТР-КА ЭКРАНА > ПРОВЕРКА ФОКУСА в меню настройки и ОДНА ТОЧКА выбрано для РЕЖИМ АФ, масштабирование фокусировки можно использовать для увеличения выбранной зоны фокусировки. Масштабирование фокусировки недоступно, когда ЗОНА или ШИРОКИЙ/ТРЕКИНГ выбрано для РЕЖИМ АФ. Кратность масштабирования является такой же, как и для выбранного режима ручной фокусировки (от 2,5x до 6x), и может быть изменена.</p> </div>

НАСТР. АВТОФОКУСА (Продолжение)

Опция	Описание													
НАСТР. РАСПОЗН. ЛИЦ/ ГЛАЗ	<p>Интеллектуальная функция определения лица устанавливает фокус и экспозицию для человеческих лиц в любой области кадра, не позволяя фотокамере фокусироваться на фоне при съемке групповых портретов. Используйте для снимков, на которых необходимо подчеркнуть портретные объекты. Определение лиц может происходить, когда фотокамера находится в вертикальном или горизонтальном положении. Если лицо определяется, оно будет помечено зеленой рамкой. Если в кадре имеется более одного лица, то фотокамера выберет лицо, ближе всего расположенное к центру; другие лица будут помечены белыми рамками. Также можно выбрать, будет ли фотокамера определять глаза для фокусировки при включенной интеллектуальной функции определения лица. Выберите одну из следующих опций:</p>													
	<table border="1"> <thead> <tr> <th data-bbox="264 433 505 464">Опция</th> <th data-bbox="505 433 1231 464">Описание</th> </tr> </thead> <tbody> <tr> <td data-bbox="264 464 505 495">ЛИЦА ВКЛ/ГЛАЗА ВЫКЛ</td> <td data-bbox="505 464 1231 495">Только интеллектуальная функция обнаружения лица.</td> </tr> <tr> <td data-bbox="264 495 505 526">ЛИЦА ВКЛ/ГЛАЗА АВТО</td> <td data-bbox="505 495 1231 526">Фотокамера автоматически выбирает глаз, на котором будет фокусироваться, когда лицо определено.</td> </tr> <tr> <td data-bbox="264 526 505 557">ЛИЦ ВКЛ/ПРИОР. ПР. ГЛ.</td> <td data-bbox="505 526 1231 557">Фотокамера фокусируется на правом глазу объектов съемки, определенных с использованием интеллектуальной функции определения лица.</td> </tr> <tr> <td data-bbox="264 557 505 588">ЛИЦА ВКЛ/ПРИОР. ЛВ ГЛ.</td> <td data-bbox="505 557 1231 588">Фотокамера фокусируется на левом глазу объектов съемки, определенных с использованием интеллектуальной функции определения лица.</td> </tr> <tr> <td data-bbox="264 588 505 619">ЛИЦА ВЫКЛ/ГЛАЗА ВЫКЛ</td> <td data-bbox="505 588 1231 619">Интеллектуальная функция определения лица и выключенный приоритет глаз.</td> </tr> </tbody> </table>	Опция	Описание	ЛИЦА ВКЛ/ГЛАЗА ВЫКЛ	Только интеллектуальная функция обнаружения лица.	ЛИЦА ВКЛ/ГЛАЗА АВТО	Фотокамера автоматически выбирает глаз, на котором будет фокусироваться, когда лицо определено.	ЛИЦ ВКЛ/ПРИОР. ПР. ГЛ.	Фотокамера фокусируется на правом глазу объектов съемки, определенных с использованием интеллектуальной функции определения лица.	ЛИЦА ВКЛ/ПРИОР. ЛВ ГЛ.	Фотокамера фокусируется на левом глазу объектов съемки, определенных с использованием интеллектуальной функции определения лица.	ЛИЦА ВЫКЛ/ГЛАЗА ВЫКЛ	Интеллектуальная функция определения лица и выключенный приоритет глаз.	
	Опция	Описание												
	ЛИЦА ВКЛ/ГЛАЗА ВЫКЛ	Только интеллектуальная функция обнаружения лица.												
	ЛИЦА ВКЛ/ГЛАЗА АВТО	Фотокамера автоматически выбирает глаз, на котором будет фокусироваться, когда лицо определено.												
	ЛИЦ ВКЛ/ПРИОР. ПР. ГЛ.	Фотокамера фокусируется на правом глазу объектов съемки, определенных с использованием интеллектуальной функции определения лица.												
	ЛИЦА ВКЛ/ПРИОР. ЛВ ГЛ.	Фотокамера фокусируется на левом глазу объектов съемки, определенных с использованием интеллектуальной функции определения лица.												
ЛИЦА ВЫКЛ/ГЛАЗА ВЫКЛ	Интеллектуальная функция определения лица и выключенный приоритет глаз.													

НАСТР. АВТОФОКУСА (Продолжение)

Опция	Описание
ПРЕДВАРИТЕЛ. АФ	Если выбрано ВКЛ , то даже при нажатии кнопки спуска затвора наполовину камера продолжит настраивать фокус. Имейте в виду, что это увеличивает расход заряда батареи.
ПОДСВЕТКА АФ	<p>Если выбрана опция ВКЛ, будет загораться лампа подсветки автофокуса для облегчения фокусировки.</p> <ul style="list-style-type: none"> ◆ Вспомогательная подсветка АФ выключается автоматически, когда ВЫКЛ выбирается для ЗВУК И ВСПЫШКА в меню настройки. ① В некоторых случаях фотокамера не может сфокусироваться с помощью лампы подсветки автофокуса. Если фотокамера не может сфокусироваться в режиме макросъемки, попробуйте увеличить расстояние до объекта. ① Не светите лампой подсветки автофокуса в глаза снимаемого человека.

ЧУВСТВ-ТЬ ISO

Контролирует чувствительность фотокамеры к свету (☰ 71).

РАЗМЕР ИЗОБР.

Выберите размер изображения и соотношение сторон для записи фотографий.

Соотношение сторон

Изображения с соотношением сторон 3:2 имеют такие же пропорции, что и кадр 35 мм пленки, тогда как соотношение сторон 16:9 подходит для просмотра на устройствах Высокой Четкости (HD). Изображения с соотношением сторон 1:1 - квадратные.

Опция	Печать размером до	Опция	Печать размером до
L 3:2	41 × 28 см	S 3:2	21 × 14 см
L 16:9	41 × 23 см	S 16:9	21 × 12 см
L 1:1	28 × 28 см	S 1:1	14 × 14 см
M 3:2	29 × 20 см		
M 16:9	29 × 16 см		
M 1:1	20 × 20 см		

РАЗМЕР ИЗОБР. не восстанавливается при выключении фотокамеры или выборе другого режима съемки.

КАЧЕСТВО ИЗОБР.

Выберите формат файла и степень сжатия. Выберите **FINE** (Высокое) или **NORMAL** (Нормальное) для записи изображений JPEG, **RAW** – для записи изображений RAW или же **FINE+RAW** или **NORMAL+RAW** для совместной записи JPEG и RAW. При выборе опций **FINE** и **FINE+RAW** используйте меньшую степень сжатия JPEG для получения высококачественных изображений JPEG, тогда как с опциями **NORMAL** и **NORMAL+RAW** используйте большую степень сжатия JPEG для увеличения количества сохраняемых снимков.

ДИНАМИЧ. ДИАПАЗОН

Служит для настройки контрастности. Выбирайте меньшие значения для увеличения контрастности при съемке в помещении или под пасмурным небом и более высокие значения – для уменьшения потери деталей в освещенных участках и в тенях при фотосъемке высококонтрастных сюжетов. Большие значения рекомендуются для сцен, где присутствует как солнечный свет, так и темные тени, или для таких высококонтрастных объектов, как солнечный свет на воде, ярко освещенные осенние листья, портреты на фоне голубого неба и белые предметы или люди в белой одежде; однако имейте в виду, что на фотографиях, снятых с высокой чувствительностью, может быть виден шум.

- ◆ При выборе режима **АВТО** фотокамера автоматически выберет **#100 100%** или **#200 200%** в соответствии с объектом и условиями съемки. Скорость выдержки и апертура будут отображаться, когда кнопка спуска затвора нажата наполовину.
- ◆ **#200 200%** доступно при чувствительности ISO 400 и выше, **#400 400%** доступно при чувствительности ISO 800 и выше.

МОДЕЛИРОВ. ПЛЕНКИ

Моделирование эффектов использования пленок различных типов (🗨 77).

БРЕКЕТ. С МОДЕЛ. ПЛЕНКИ

Выбор типа пленки для брекетинга с моделированием пленки (🗨 66).

ТАЙМЕР

Служит для фотосъемки с автоспуском (🗨 67).

ИНТЕРВ. СЪЕМКА ПО ТАЙМ.

Отрегулируйте настройки для интервальной съемки с таймером (🗨 69).

БАЛАНС БЕЛОГО

Отрегулируйте цвета в соответствии с источником света (🗨 62).

ЦВЕТ

Настройка цветовой плотности.

РЕЗКОСТЬ

Усиление резкости или смягчение контуров.

ТОН СВЕТОВ

Выберите способ обработки светлых зон.

☰ ТОН ТЕНЕЙ

Выберите способ обработки теней.

NR СНИЖЕНИЯ ШУМА

Служит для снижения шума на фотографиях, снятых с высокой чувствительностью.

☰ СНИЖ. ШУМ. ДЛ. ЭКСП

Выберите **ВКЛ**, чтобы уменьшить пятнистость при длительных экспозициях (☰ 51, 53).

☰ НАСТР. ПОЛЬЗОВАТ.

Сохранение настроек для режимов **P, S, A и M** (☰ 54).

☰ РЕЖИМ СЕНСОРНОГО ЭКРАНА

Выберите для чего будут использоваться сенсорные элементы управления: для выбора области фокусировки или спуска затвора (☰ 24).

☰ СЕНСОРНЫЙ ЗУМ

Включите цифровое масштабирование (☰ 30).

☰ НАСТР. ПЕР. К-ЦА

Отрегулируйте настройки для подсоединенных объективов с байонетом M при помощи **FUJIFILM M MOUNT ADAPTER** (☰ 80).

☰ СНИМ. БЕЗ ОБЪЕКТИВА

Разрешает или блокирует спуск затвора, когда не установлен объектив.

☰ ПОМОЩЬ РУЧН. ФОК.

Выберите способ отображения области фокусировки в режиме ручной фокусировки (☰ 55).

Опция	Описание
СТАНДАРТ	Фокусировка отображается нормально (усиление фокусировки недоступно).
ВЫДЕЛ. ПИК ФОКУСА	Фотокамера выделяет высококонтрастные контуры. Выберите цвет и максимальный уровень.

☰ ЭКСПОЗАМЕР

Выберите способ, с помощью которого фотокамера замеряет экспозицию при выключенной интеллектуальной функции определения лица (☰ 74).

ВЗ.БЛОК.ТОЧ.АЭ И ЗОНУ ФОК

Выберите **ВКЛ**, чтобы измерить текущую рамку фокусировки, когда выбран параметр **ОДНА ТОЧКА** для **НАСТР. АВТОФОКУСА > РЕЖИМ AF** и **ТОЧЕЧНЫЙ** выбран для **ЭКСПОЗАМЕР**.

ВСПЫШКА ПАРАМЕТРЫ

Отрегулируйте настройки вспышки.

Опция	Описание
РЕЖИМ ВСПЫШКИ	Выберите режим вспышки (🗨 75).
КОМПЕНСАЦ.ВСПЫШКИ	Задайте яркость вспышки. Выбирайте значения в диапазоне от +2 EV до -2 EV. Учтите, что желаемые результаты могут быть недостижимы в зависимости от условий съемки и расстояния до объекта.
УДАЛ.ЭФ.КРАСН.ГЛАЗ	Выберите ВКЛ , чтобы устранить эффект красных глаз, вызванный использованием вспышки. <ul style="list-style-type: none"> 🔍 Удаление эффекта красных глаз происходит только в том случае, если определяется лицо. 🔍 Функция удаления эффекта красных глаз не применима к изображениям RAW.

НАСТР. ВИДЕО

Отрегулируйте настройки видео.

Опция	Описание
РЕЖИМ ВИДЕО	Выберите размер кадра и частоту для записи видеороликов. <ul style="list-style-type: none"> <li style="width: 50%;">• 1080/60 P: Full HD (60 к/с) <li style="width: 50%;">• HD 720/60 P: HD (60 к/с) <li style="width: 50%;">• 1080/50 P: Full HD (50 к/с) <li style="width: 50%;">• HD 720/50 P: HD (50 к/с) <li style="width: 50%;">• 1080/24 P: Full HD (24 к/с) <li style="width: 50%;">• HD 720/24 P: HD (24 к/с)
ЧУВСТВ-ТЬ ISO ВИДЕО	Выберите чувствительность для записи видеороликов из АВТО или из настроек между ISO 400 и 6400. <ul style="list-style-type: none"> 🔍 Эта настройка не действует на фотографии.
НАСТР.ЧУВС.МИКРОФ	Настройте уровень записи микрофона.

РЕЖ. СТАБИЛИЗАЦИИ

Выберите одну из следующих опций стабилизации изображения:

Опция	Описание
НЕПРЕРЫВНОЕ + ДВИЖЕНИЕ	Стабилизация изображения включена. При выборе + ДВИЖЕНИЕ фотокамера настроит выдержку для уменьшения размытости движения при обнаружении движущихся объектов.
НЕПРЕРЫВНЫЙ	
СЪЕМКА + ДВИЖЕНИЕ	Как описано выше, за исключением того, что стабилизация изображения выполняется только при нажатии кнопки затвора наполовину (только режим фокусировки C) или при спуске затвора. При выборе + ДВИЖЕНИЕ фотокамера настроит выдержку для уменьшения размытости движения при обнаружении движущихся объектов.
ПРИ СЪЕМКЕ	
ОТКЛ	Стабилизация изображения выключена. Выберите эту опцию при использовании штатива.

- ◆ **+ ДВИЖЕНИЕ** не дает эффекта, если чувствительность установлена на постоянное значение, а также может быть недоступна в некоторых других комбинациях настроек. Результат может отличаться в зависимости от условий освещения и скорости, с которой движется объект.
- ◆ Режим стабилизации изображения доступен только в том случае, когда установлен объектив, поддерживающий стабилизацию изображения.

ЦИФР.СТАБИЛИЗ.ИЗОБР.

Выберите, следует ли включать цифровую стабилизацию изображений во время записи видеороликов.

БЕСПРОВОД.СВЯЗЬ

Подключите к смартфону или планшету по беспроводной сети (📶 110).

- ◆ Для получения дополнительной информации, посетите сайт <http://fujifilm-dsc.com/wifi/>.

ТИП ЗАТВОРА

Выберите тип затвора. Выберите электронный затвор для отключения звука затвора.

Опция	Описание
MS МЕХАНИЧЕСКИЙ ЗАТВОР	Сделайте снимок с механическим затвором.
ES ЭЛЕКТРОННЫЙ ЗАТВОР	Сделайте снимок с электронным затвором.
MS МЕХАНИЧ. + ES ЭЛЕКТРОННЫЙ	Фотокамера выбирает тип затвора в соответствии с условиями съемки.

- ◆ Когда используется электронный затвор, вспышка отключается, выдержка и чувствительность ограничиваются до значений $\frac{1}{32000}$ – 1 с и ISO 6400 – 200 соответственно, и понижение шума длинной экспозиции не имеет эффекта. В режиме серийной съемки фокус и экспозиция фиксируются на значениях для первого кадра в каждой серии.
- ① Искажение может быть видно на снимках движущихся объектов электронным затвором, в то время как полосы и затуманивание могут возникать на снимках, сделанных при флуоресцентном освещении, прочем мерцании или нестабильном освещении. При съемке снимков с выключенным звуком затвора соблюдайте права объекта изображения и право на неприкосновенность частной жизни.

Использование меню: Режим просмотра

Чтобы открыть меню просмотра, нажмите **MENU/OK** в режиме просмотра. Выделите несколько элементов и нажмите селектор вправо для просмотра опций, затем выделите опцию и нажмите **MENU/OK**. Нажмите **DISP/BACK** для выхода после завершения настроек.

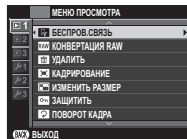

Параметры меню просмотра

БЕСПРОВОДНАЯ СВЯЗЬ

Подключите к смартфону или планшету по беспроводной сети (📞 110).

🔍 Для получения более подробной информации, посетите <http://fujifilm-dsc.com/wifi/>.

КОНВЕРТАЦИЯ RAW

Создание копий изображений RAW в формате JPEG (📞 79).

УДАЛИТЬ

Используется для удаления всех или выбранных изображений.

- **КАДР:** Нажимайте селектор влево или вправо для пролистывания снимков и нажимайте **MENU/OK** для удаления текущего снимка (диалоговое окно подтверждения не отображается).
- **ВЫБРАННЫЕ КАДРЫ:** Выделите изображения и нажмите **MENU/OK** для того, чтобы выбрать или отменить выбор. После завершения операции нажмите **DISP/BACK**, чтобы открыть окно подтверждения, затем выделите **ДА** и нажмите **MENU/OK**.
- **ВСЕ КАДРЫ:** Откроется окно подтверждения; выделите **ДА** и нажмите **MENU/OK**, чтобы удалить все незащищенные снимки.

КАДРИРОВАНИЕ

Создает копию текущего снимка с измененным размером.

- 1 Откройте нужную фотографию.
 - 2 Выберите  **КАДРИРОВАНИЕ** в меню просмотра.
 - 3 Используйте вспомогательный диск управления для увеличения или уменьшения и нажимайте селектор вверх, вниз, влево или вправо, чтобы прокрутить изображение до тех пор, пока не будет отображаться нужная часть снимка.
 - 4 Нажмите **MENU/OK**, чтобы открыть диалоговое окно подтверждения.
 - 5 Снова нажмите **MENU/OK**, чтобы сохранить обрезанную копию в отдельном файле.
- ❖ Чем больше вырезанная область, тем больше размер копии; все копии имеют соотношение сторон 3:2. Если размер полученной копии будет равен **640**, **ДА** отображается желтым.

ИЗМЕНИТЬ РАЗМЕР

Создайте копию текущего снимка с измененным размером.

- 1 Откройте нужную фотографию.
 - 2 Выберите  **ИЗМЕНИТЬ РАЗМЕР** в меню просмотра.
 - 3 Выделите нужный размер и нажмите **MENU/OK**, чтобы открыть диалоговое окно подтверждения.
 - 4 Снова нажмите **MENU/OK**, чтобы сохранить копию с измененным размером в отдельном файле.
- ❖ Доступные размеры различаются в зависимости от размера исходного снимка.

🔒 ЗАЩИТИТЬ

Служит для защиты снимков от случайного удаления. Выделите одну из перечисленных ниже опций и нажмите **MENU/OK**.

- **КАДР**: Защищает выбранные снимки. Нажимайте селектор влево или вправо для просмотра изображений и нажмите **MENU/OK**, чтобы выбирать их или отказаться от выбора. Нажмите **DISP/BACK** после завершения операции.
- **ВЫБРАТЬ ВСЕ**: Защищает все снимки.
- **ВОССТАНОВИТЬ ВСЕ**: Снимает защиту со всех снимков.

① Защищенные изображения будут удалены при форматировании карты памяти (📄 106).

🔄 ПОВОРОТ КАДРА

Поворот снимков.

- 1 Откройте нужную фотографию.
 - 2 Выберите **🔄 ПОВОРОТ КАДРА** в меню просмотра.
 - 3 Нажмите селектор вниз, чтобы повернуть изображение на 90° по часовой стрелке, и вверх, чтобы повернуть на 90° против часовой стрелки.
 - 4 Нажмите **MENU/OK**. Фотография автоматически будет отображаться в выбранной ориентации во время просмотра на фотокамере.
- ❖ Защищенные фотографии поворачивать нельзя. Снимите защиту перед тем, как поворачивать изображения.
 - ❖ Фотокамера, возможно, не будет поворачивать фотографии, снятые на других устройствах. Изображения, повернутые на фотокамере, не будут отображаться повернутыми при просмотре на компьютере или на других фотокамерах.
 - ❖ Кадры, снятые с использованием опции **📷 НАСТР.-КА ЭКРАНА > АВТОПОВ.-ПРОСМ.**, во время просмотра автоматически отображаются в правильной ориентации (📄 101).



УДАЛ. ЭФ. КРАСН. ГЛАЗ

Служит для удаления эффекта красных глаз с портретов. Фотокамера произведет анализ изображения. При обнаружении эффекта красных глаз фотография будет обработана с созданием копии с уменьшением эффекта красных глаз.

1 Откройте нужную фотографию.

2 Выберите  УДАЛ. ЭФ. КРАСН. ГЛАЗ в меню просмотра.

3 Нажмите **MENU/OK**.

- ❖ Эффект красных глаз может не быть удален, если фотокамера не определяет лицо или лицо снято в профиль. Результаты могут зависеть от сюжета. Эффект красных глаз нельзя удалить с фотографий, которые уже были обработаны с использованием функции удаления эффекта красных глаз, или с фотографий, сделанных на других устройствах.
- ❖ Время обработки изображения зависит от количества обнаруженных лиц.
- ❖ Копии, создаваемые функцией  УДАЛ. ЭФ. КРАСН. ГЛАЗ, помечаются при просмотре значком .
- ❖ Функцию удаления эффекта красных глаз нельзя применять к изображениям RAW.

СЛАЙД ШОУ

Просматривайте снимки в автоматическом режиме слайд-шоу. Нажмите **MENU/OK**, чтобы начать, и нажмите селектор вправо или влево, чтобы пропустить вперед или назад. В любой момент во время показа слайдов нажмите **DISP/BACK** для просмотра справки на дисплее. Слайд-шоу можно закончить в любой момент нажатием кнопки **MENU/OK**.

- ❖ Во время слайд-шоу фотокамера не отключается автоматически.

ПОМОЩЬ ФОТОАЛЬБ.

Создание альбомов из любимых фотографий (🗨 82).

АВТОСОХР. НА ПК

Загрузка снимков на компьютер по беспроводной сети (📖 110).

🔹 Для получения более подробной информации, посетите <http://fujifilm-dsc.com/wifi/>.

РАСПЕЧАТАТЬ (DPOF)

Создайте цифровой «порядок печати» для DPOF-совместимых принтеров (📖 114).

ПЕЧАТЬ ПРИНТЕРА instax

Распечатайте снимки на дополнительных принтерах FUJIFILM instax SHARE (📖 116).

СООТНОШЕНИЕ

Выбор способа показа изображений на устройствах Высокой Четкости (HD) с отношением 3:2 (данная опция доступна только при подключении кабеля HDMI). Выберите 16:9, чтобы показать изображение, заполняющее экран, с обрезанными верхней и нижней частями, 3:2, чтобы показать изображение полностью с черными полосами по обеим сторонам экрана.

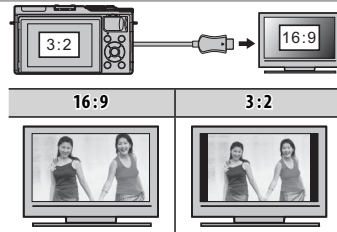

Меню установки параметров

Использование меню установки параметров

1 Откройте меню установки параметров.

1.1 Нажмите **MENU/OK**, чтобы открыть меню текущего режима.

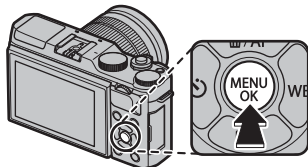

1.2 Нажмите селектор влево, чтобы выделить закладку текущего меню.



1.3 Нажмите селекторную кнопку вниз, чтобы выделить вкладку, содержащую желаемую опцию.

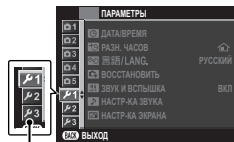

Закладка

1.4 Нажмите селектор вправо и переместите курсор в меню установки параметров.



2 Настройте параметры.

Выделите несколько элементов и нажмите селектор вправо для просмотра опций, затем выделите опцию и нажмите **MENU/OK**. Нажмите **DISP/BACK** для выхода после завершения настроек.

Опции меню установки параметров

🕒 ДАТА/ВРЕМЯ

Настройте часы фотокамеры (🗨 22).

🕒 РАЗН. ЧАСОВ

Во время путешествия пользуйтесь этой опцией для мгновенного переключения часов фотокамеры со времени вашего часового пояса на местное время в месте Вашего пребывания. Чтобы указать разницу во времени между местным и домашним часовым поясом:

- 1 Выделите **← МЕСТНОЕ** и нажмите **MENU/OK**.
- 2 Воспользуйтесь селектором, чтобы выбрать разницу во времени между местным часовым поясом и часовым поясом у вас дома. Нажмите **MENU/OK** после завершения настроек.

Чтобы настроить часы фотокамеры на местное время, выделите **← МЕСТНОЕ** и нажмите **MENU/OK**. Чтобы установить часы на время Вашего домашнего часового пояса, выберите **🏠 ДОМ**. При выборе **← МЕСТНОЕ** в течение трех секунд после включения фотокамеры будет отображаться **←**.

🗨 言語/LANG.

Выберите язык (🗨 22).

🔄 ВОССТАНОВИТЬ

Сбросьте параметры съемки или настройки меню до значений по умолчанию. Параметры пользовательских настроек баланса белого, банков пользовательских настроек с использованием **🗨 НАСТР. ПОЛЬЗОВАТ.**, **📶 НАСТРОЙКИ WI-FI** и меню настроек **🕒 ДАТА/ВРЕМЯ**, **🕒 РАЗН. ЧАСОВ** остаются неизменными.

- 1 Выделите нужную опцию и нажмите селектор вправо.
- 2 Откроется диалоговое окно подтверждения; выделите **ДА** и нажмите **MENU/OK**.

🔊 ЗВУК И ВСПЫШКА

Выберите **ВЫКЛ** для отключения динамика, вспышки и подсветки в случаях, когда звуки или свет фотокамеры могут быть нежелательны. **🔊** появляется на дисплее, когда выбирается **ВЫКЛ**.

▶ НАСТР-КА ЗВУКА







Отрегулируйте настройки звука.

Опция	Описание
УРОВ. ГРОМКОСТИ	Служит для настройки громкости звуков, издаваемых при использовании элементов управления фотокамерой. Выберите ▶ОТКЛ (приглушить звук), чтобы отключить звуки элементов управления.
ГРОМК. ЗАТВ.	Регулируйте громкость звуков, издаваемых электронным затвором. Выберите ▶ОТКЛ (приглушить звук), чтобы отключить звук при спуске затвора.
ЗВУК ЗАТВОРА	Выберите звук, издаваемый электронным затвором.
ГРОМК. ВОСП.	Отрегулируйте громкость при воспроизведении видеофрагмента.

☑ НАСТР-КА ЭКРАНА

Отрегулируйте настройки дисплея.

Опция	Описание										
ОТОБР. ИЗОБ.	Выберите время отображения снимка на экране после съемки. Цвета могут слегка отличаться от таковых на окончательном изображении, а при высокой чувствительности может быть виден пятнистый «шум». Имейте в виду, что при некоторых настройках фотокамера будет отображать изображения после съемки, независимо от выбранного параметра.										
	<table border="1"> <thead> <tr> <th>Опция</th> <th>Описание</th> </tr> </thead> <tbody> <tr> <td>ЗАМ</td> <td>Снимки отображаются до тех пор, пока не будет нажата кнопка MENU/OK или пока не будет нажата наполовину кнопка спуска затвора. Для увеличения в активной точке фокусировки нажмите центральную кнопку вспомогательного диска управления; нажмите снова, чтобы отменить увеличение.</td> </tr> <tr> <td>1,5 сек</td> <td>Снимки отображаются в течение 1,5 секунд (1,5 сек), 0,5 секунд (0,5 сек) или пока кнопка спуска затвора не будет нажата наполовину.</td> </tr> <tr> <td>0,5 сек</td> <td>Снимки отображаются в течение 0,5 секунд (0,5 сек), 1,5 секунд (1,5 сек) или пока кнопка спуска затвора не будет нажата наполовину.</td> </tr> <tr> <td>ОТКЛ</td> <td>Изображения не отображаются после съемки.</td> </tr> </tbody> </table>	Опция	Описание	ЗАМ	Снимки отображаются до тех пор, пока не будет нажата кнопка MENU/OK или пока не будет нажата наполовину кнопка спуска затвора. Для увеличения в активной точке фокусировки нажмите центральную кнопку вспомогательного диска управления; нажмите снова, чтобы отменить увеличение.	1,5 сек	Снимки отображаются в течение 1,5 секунд (1,5 сек), 0,5 секунд (0,5 сек) или пока кнопка спуска затвора не будет нажата наполовину.	0,5 сек	Снимки отображаются в течение 0,5 секунд (0,5 сек), 1,5 секунд (1,5 сек) или пока кнопка спуска затвора не будет нажата наполовину.	ОТКЛ	Изображения не отображаются после съемки.
	Опция	Описание									
	ЗАМ	Снимки отображаются до тех пор, пока не будет нажата кнопка MENU/OK или пока не будет нажата наполовину кнопка спуска затвора. Для увеличения в активной точке фокусировки нажмите центральную кнопку вспомогательного диска управления; нажмите снова, чтобы отменить увеличение.									
	1,5 сек	Снимки отображаются в течение 1,5 секунд (1,5 сек), 0,5 секунд (0,5 сек) или пока кнопка спуска затвора не будет нажата наполовину.									
0,5 сек	Снимки отображаются в течение 0,5 секунд (0,5 сек), 1,5 секунд (1,5 сек) или пока кнопка спуска затвора не будет нажата наполовину.										
ОТКЛ	Изображения не отображаются после съемки.										
1,5 сек	Снимки отображаются в течение 1,5 секунд (1,5 сек), 0,5 секунд (0,5 сек) или пока кнопка спуска затвора не будет нажата наполовину.										
0,5 сек	Снимки отображаются в течение 0,5 секунд (0,5 сек), 1,5 секунд (1,5 сек) или пока кнопка спуска затвора не будет нажата наполовину.										
ОТКЛ	Изображения не отображаются после съемки.										
ПРОС.ЭКС.В РУЧ.РЕЖ	Выберите ВКЛ для активации предварительного просмотра экспозиции в ручном режиме экспозиции. Выберите ОТКЛ при использовании вспышки или в других случаях, в которых экспозиция может измениться, когда делается снимок.										

☑ НАСТР-КА ЭКРАНА (Продолжение)			
Опция	Описание		
ЯРК. ЖК	Задайте яркость монитора.		
ЦВЕТ LCD	Отрегулируйте оттенок монитора.		
ЭФФ.ИЗОБ.ДЛЯ ПРЕДВ. ПРОСМ.	<p>Выберите ВКЛ для предварительного просмотра эффектов моделирования пленки, баланса белого и других настроек на мониторе. Выберите ОТКЛ, чтобы сделать более заметными тени низкого контраста, освещенные сзади сцены и прочие предметы, которые сложно увидеть.</p> <p>❖ Если выбран параметр ОТКЛ, эффекты настроек фотокамеры не будут видны на мониторе, а цвета и тон будут отличаться от цветов на окончательной фотографии. Однако дисплей будет настроен для показа эффектов расширенных фильтров и настроек монохромного изображения и сепии.</p>		
ОТОбР. ИЗОБ.	Выберите тип сетки кадрирования, отображаемой в режиме съемки.		
	 КОМП. СЕТКА 9	 КОМП. СЕТКА 24	 HD КАДР
	 <p><i>Помогает составить композицию по «правилу одной трети».</i></p>	 <p><i>Сетка шесть на четыре.</i></p>	 <p><i>Кадрируйте снимки HD по шаблону обрезки, отмеченному линиями сверху и снизу дисплея.</i></p>
АВТОПОВ.-ПРОСМ.	Выберите ВКЛ , чтобы автоматически поворачивать «вертикальные» (в портретной ориентации) снимки при просмотре.		
ПРОВЕРКА ФОКУСА	Если выбрано ВКЛ , фотокамера автоматически увеличит изображение, видимое через объектив, когда кольцо фокусировки поворачивается в режиме ручной фокусировки (📖 56).		
ЕДИНИЦЫ ШКАЛЫ ФОКУСИРОВКИ	Выберите единицы измерения, используемые для индикатора расстояния фокусировки (📖 56).		
ОТОбР.ПОЛьЗ.НАСТР	Выберите пункты для стандартного отображения (📖 26).		

НАСТРОЙКА КНОПКИ

Выберите задачи, выполняемые элементами управления фотокамерой.

Опция	Описание
НАСТР.(Fn) ФУНКЦ.	Выберите функции, выполняемые кнопками функций (📖 40).
РЕД./СОХР. БЫСТР. МЕНЮ	Выберите пункты, отображенные в быстром меню (📖 39).

ФОКУСИР. КОЛЬЦО

Выберите направление, в котором кольцо фокусировки поворачивается для увеличения расстояния фокусировки.

НАСТР. СЕНСОРНОГО ЭКРАНА

Включить или отключить сенсорные элементы управления (📖 24, 30, 34).

УПР-Е ПИТАНИЕМ

Отрегулируйте настройки управления питанием.

Опция	Описание
АВТО ВЫКЛ.	Служит для выбора временного интервала, после которого фотокамера автоматически отключается, если не выполняются никакие действия. Чем короче интервал, тем меньше расходуется заряд батареи; если выбрана опция ОТКЛ. , фотокамеру необходимо выключать вручную. Имейте в виду, что в некоторых случаях фотокамера выключается автоматически, даже если выбрана опция ОТКЛ.
ВЫСОКАЯ ЭФФЕКТИВНОСТЬ	Выберите ВКЛ. , чтобы ускорить фокусировку и уменьшить время, необходимое для возобновления работы фотокамеры после выключения.

ОЧИСТКА СЕНСОРА

Удаление пыли с сенсора изображения фотокамеры.

- **ДА:** Немедленная очистка сенсора (📖 xi).
 - **ВО ВКЛЮЧ. СОСТОЯНИИ:** Если выбрана данная опция, будет выполнена очистка сенсора при включении фотокамеры.
 - **В ВЫКЛЮЧ. СОСТОЯНИИ:** Если выбрана данная опция, очистка сенсора будет выполнена при выключении фотокамеры (однако, очистка сенсора не будет выполнена, если фотокамера выключается в режиме воспроизведения).
- ♦ Пыль, которую нельзя удалить, используя очистку сенсора, можно удалить вручную (📖 124).

НАСТР.СОХР.ДАННЫХ

Отрегулируйте настройки управления файлами.

Опция	Описание	
НОМЕР КАДРА	Новые снимки сохраняются в файлах изображений с использованием 4-значного номера файла, который получается прибавлением единицы к последнему использованному номеру файла. Номер файла отображается при просмотре кадров, как показано на рисунке справа. Опция НОМЕР КАДРА контролирует, сбрасывается ли нумерация файлов на 0001, когда вставляется новая карта памяти или форматируется текущая карта памяти.	
	Опция	Описание
	Последоват	Нумерация продолжается с последнего использованного номера файла или первого свободного номера файла, в зависимости от того, что больше. Выберите эту опцию для уменьшения количества снимков с дублирующимися именами файлов.
Автосброс	Нумерация сбрасывается на 0001 после форматирования или вставки новой карты памяти.	
	<ul style="list-style-type: none"> ❖ Если номер кадра достигает 999-9999, спуск затвора будет заблокирован (🗨 132). ❖ При выборе ВОССТАНОВИТЬ (🗨 99) устанавливается НОМЕР КАДРА на Последоват, но сбрасывает номер файла. ❖ Номера кадров, сделанных другими фотокамерами, могут отличаться. 	
СОХР.ОРИГ.КАДРА	Выберите ВКЛ для сохранения необработанных копий изображений, сделанных с использованием опции УДАЛ.ЭФ.КРАСН.ГЛАЗ .	
РЕДАКТ. ИМЯ ФАЙЛА	Измените префикс имени файла. Изображения sRGB используют префикс с 4 буквами (по умолчанию «DSCF»), изображения Adobe RGB - префикс с 3 буквами («DSF»), предшествующий символу подчеркивания.	

НАСТР.СОХР.ДАННЫХ (Продолжение)

Опция	Описание
ОТМЕТКА ДАТЫ	<p>Используется для печати отметки времени и/или даты записи на снимках по мере их съемки.</p> <ul style="list-style-type: none"> • +⊕: Печать отметки времени и даты записи на новых фотографиях. • : Печать отметки даты записи на новых фотографиях. • ОТКЛ.: Не печатать отметку времени и даты на новых фотографиях. <p>Ⓢ Отметки времени и даты удалить нельзя. Отключите ОТМЕТКА ДАТЫ, чтобы отметки времени и даты не появлялись на новых снимках.</p> <p>Ⓢ Если часы фотокамеры не установлены, Вы получите подсказку установить часы на текущие дату и время (22).</p> <p>Ⓢ Рекомендуется отключить параметр DPOF «печать даты» во время печати изображений с отметкой времени и даты (114).</p> <p>Ⓢ Отметки времени и даты не появляются на видеофрагментах и изображениях RAW.</p>

ЦВЕТ.ПРОСТР.

Выберите цветовую гамму для цветовоспроизведения.



Опция	Описание
sRGB	Рекомендуется в большинстве случаев.
Adobe RGB	Предназначено для коммерческой печати.

СБР. ПОЛЬЗ. НАС.

Восстановите все настройки для режима **С**. На дисплее появится подтверждающее окно, нажмите селектор вверх или вниз, чтобы выделить **ДА**, и нажмите **MENU/OK**.

 **НАСТРОЙКА СОЕДИНЕНИЯ**

Отрегулируйте настройки для подсоединения беспроводных устройств, включая смартфоны, компьютеры и принтеры FUJIFILM instax SHARE.

Опция	Описание	
НАСТРОЙКИ WI-FI	Настройте параметры для подключения к беспроводным сетям.	
	Опция	Описание
	ОБЩИЕ НАСТРОЙКИ	Выберите имя (ИМЯ) для идентификации камеры в беспроводной сети (фотокамера присвоено уникальное имя по умолчанию) или выберите СБРОС НАСТРОЕК WI-FI для восстановления настроек по умолчанию.
	ИЗМ.РАЗ.ИЗО(СМ) 	Выберите ВКЛ (настройка по умолчанию, рекомендуется в большинстве случаев), чтобы изменить размер более крупных изображений на 3M для загрузки на смартфоны, ОТКЛ , чтобы загрузить изображения с их исходным размером. Изменение размера относится только к копии, загружаемой на смартфон; исходное изображение не изменяется.
НАСТР-КИ.АВТОСОХР	Выберите УДАЛ. НАЗНАЧ. ПК для удаления выбранных мест назначений и НАСТР. ПР.СОЕД. для просмотра компьютеров, к которым недавно была подключена фотокамера.	
НАСТР.АВТОСОХР	Выберите место загрузки. Выберите ПРОСТАЯ УСТАНОВКА , чтобы подключиться с помощью WPS, РУЧНАЯ УСТАНОВКА , чтобы сконфигурировать сетевые настройки вручную.	
НАСТР. ГЕОТЕГИНГА	Просмотр данных о местоположении, загруженных со смартфона и выберите, нужно ли сохранять данные с Вашими фотографиями.	
	Опция	Описание
	ГЕОТЕГИНГ	Выберите, вставлены ли данные о местоположении, загруженные со смартфона, в фотографии при съемке.
	ИНФО О МЕСТОПОЛОЖ	Отображение данных о местоположении, загруженных последними со смартфона.
НАСТ.ПОДК.ПРИНТ. instax	Отрегулируйте настройки для подключения к дополнительным принтерам FUJIFILM instax SHARE ( 116).	

 Для получения дополнительной информации о беспроводном подключении посетите <http://fujifilm-dsc.com/wifi/>.

ФОРМАТ-ВАТЬ

Чтобы отформатировать карту памяти:



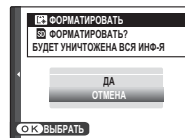









- 1 Выделите  **ФОРМАТ-ВАТЬ** в меню настройки и нажмите **MENU/OK**.
 - 2 Открывается диалоговое окно подтверждения. Чтобы отформатировать карту памяти, выделите **ДА** и нажмите **MENU/OK**. Чтобы выйти без форматирования карты памяти, выберите **ОТМЕНА** или нажмите **DISP/BACK**.
- ① При форматировании карты памяти все данные, включая защищенные фотографии, будут удалены. Не забывайте копировать необходимые фотографии на компьютер или другое устройство.
 - ① Не открывайте отсек аккумуляторной батареи в процессе форматирования.











Настройки по умолчанию

Настройки по умолчанию для опций в меню съемки или меню установки параметров приведены ниже. Эти настройки можно восстановить с помощью опции  **ВОССТАНОВИТЬ** в меню установки параметров (📖 99).

■ Меню съемки

Меню	По умолчанию
 ПРОГРАММЫ	 ПОРТРЕТ
 Adv. РЕЖИМ	 РАСШИР. ФИЛЬТР
 НАСТР. АВТОФОКУСА	
РЕЖИМ AF	 ЗОНА
ПРИОР. СПУСКА/ФОК.	<ul style="list-style-type: none"> • ВЫБ. ПРИОР. AF-S: СПУСК • ВЫБ. ПРИОР. AF-C: СПУСК
AF+MF	ОТКЛ
НАСТР. РАСПОЗН. ЛИЦ/ГЛАЗ	ЛИЦА ВЫКЛ / ГЛАЗА ВЫКЛ
ПРЕДВАРИТЕЛ. АФ	ОТКЛ
ПОДСВЕТКА AF	ВКЛ
 ЧУВСТВ-ТЬ ISO	200
 РАЗМЕР ИЗОБР.	 3:2
 КАЧЕСТВО ИЗОБР.	ВЫСОКОЕ
 ДИНАМИЧ. ДИАПАЗОН	 100%

Меню	По умолчанию
 МОДЕЛИРОВ. ПЛЕНКИ	 PROVIA/СТАНДАРТЫЙ
 БРЕКЕТ. С МОДЕЛ. ПЛЕНКИ	
ПЛЕНКА 1	 PROVIA/СТАНДАРТЫЙ
ПЛЕНКА 2	 Velvia/ЯРКИЙ
ПЛЕНКА 3	 ASTIA/СЛАБАЯ
 ТАЙМЕР	ОТКЛ
 БАЛАНС БЕЛОГО	АВТО
 ЦВЕТ	(0) СТАНДАРТНАЯ
 РЕЗКОСТЬ	(0) СТАНДАРТ
 ТОН СВЕТОВ	(0) СТАНДАРТ
 ТОН ТЕНЕЙ	(0) СТАНДАРТ
 СНИЖЕНИЯ ШУМА	(0) СТАНДАРТ
 СНИЖ.ШУМ.ДЛ.ЭКСП	ВКЛ

Меню	По умолчанию
РЕЖИМ СЕНСОРНОГО ЭКРАНА	СЪЕМКА ПО КАСАНИЮ
СЕНСОРНЫЙ ЗУМ	ОТКЛ
НАСТР.ПЕР.К-ЦА	ОБЪЕКТИВ 5 (50 мм)
СНИМ.БЕЗ ОБЪЕКТИВА	ОТКЛ
ПОМОЩЬ РУЧН.ФОК.	СТАНДАРТ
ЭКСПОЗАМЕР	МУЛЬТИ
ВЗ.БЛОК.ТОЧ.АЭ И ЗОНУ ФОК	ВКЛ
ВСПЫШКА ПАРАМЕТРЫ	
РЕЖИМ ВСПЫШКИ	АВТО
КОМПЕНСАЦ.ВСПЫШКИ	±0
УДАЛ.ЭФ.КРАСН.ГЛАЗ	ОТКЛ

Меню	По умолчанию
НАСТР.ВИДЕО	
РЕЖИМ ВИДЕО	1080/60P
ЧУВСТВ-ТЬ ISO ВИДЕО	АВТО
НАСТР.ЧУВС.МИКРОФ	3
РЕЖ.СТАБИЛИЗАЦИИ	НЕПРЕРЫВНОЕ + ДВИЖЕНИЕ
ЦИФР.СТАБИЛИЗ.ИЗОБР.	ВКЛ
ТИП ЗАТВОРА	MS МЕХАНИЧЕСКИЙ ЗАТВОР

■ Меню установки параметров

Меню	По умолчанию
ЗВУК И ВСПЫШКА	ВКЛ
НАСТР-КАЗВУКА УРОВ. ГРОМКОСТИ ГРОМК. ЗАТВ. ЗВУК ЗАТВОРА ГРОМК. ВОСП.	 ♪ 1 РЕЖИМ 1 7
НАСТР-КА ЭКРАНА ОТБР. ИЗОБ. ПРОС.ЭКС.ВРУЧ.РЕЖ ЯРК. ЖК ЦВЕТ LCD ЭФФ.ИЗОБ.ДЛЯ ПРЕДВ.ПРОСМ. РАМКА КАДРИР. АВТОПОВ.-ПРОСМ. ПРОВЕРКА ФОКУСА ЕДИНИЦЫ ШКАЛЫ ФОКУСИРОВКИ ОТБР.ПОЛЬЗ.НАСТР	ОТКЛ ВКЛ 0 0 ВКЛ КОМП. СЕТКА 9 ВКЛ ОТКЛ МЕТРЫ • РАМКА КАДРИР.: <input type="checkbox"/> • ИНДИКАТОР РАСТ. АФ: <input type="checkbox"/> • ГИСТОГРАММА: <input type="checkbox"/> • Все другие параметры: <input checked="" type="checkbox"/>

Меню	По умолчанию
НАСТРОЙКА КНОПКИ НАСТР.(Fn) ФУНКЦ. РЕД./СОХР. БЫСТР. МЕНЮ	ЧУВСТВ-ТЬ ISO См. стр. 38.
ФОКУСИР. КОЛЬЦО	ПО ЧАС.СТРЕЛ.
НАСТР. СЕНСОРНОГО ЭКРАНА	ВКЛ
УПР-Е ПИТАНИЕМ АВТО ВЫКЛ. ВЫСОКАЯ ЭФФЕКТИВНОСТЬ	2 МИН ОТКЛ
ОЧИСТКА СЕНСОРА ВО ВКЛЮЧ. СОСТОЯНИИ В ВЫКЛЮЧ. СОСТОЯНИИ	ОТКЛ ВКЛ
<input type="checkbox"/> НАСТР.СОХР.ДАННЫХ НОМЕР КАДРА СОХР.ОРИГ.КАДРА ОТМЕТКА ДАТЫ	Последоват ОТКЛ ОТКЛ
ЦВЕТ.ПРОСТР.	sRGB
НАСТРОЙКА СОЕДИНЕНИЯ НАСТРОЙКИ WI-FI НАСТР. ГЕОТЕГИНГА	• ИЗМ.РАЗ.ИЗО(CM) : ВКЛ • ГЕОТЕГИНГ: ВКЛ • ИНФО О МЕСТОПОЛОЖ: ВКЛ

Беспроводная передача (FUJIFILM Camera Remote/FUJIFILM PC AutoSave)

Подсоединитесь к беспроводной сети и подключайтесь к компьютерам, смартфонам или планшетным компьютерам. Для загрузок и другой информации посетите <http://fujifilm-dsc.com/wifi/>.



fujifilm Wi-Fi app



Беспроводные соединения: Смартфоны

Установите приложение «FUJIFILM Camera Remote» на ваш смартфон для просмотра изображений на фотокамере, загружайте выбранные изображения, управляйте камерой удаленно или копируйте данные местоположения на фотокамеру. Для подсоединения смартфона нажмите кнопку функции фотокамеры (Fn).

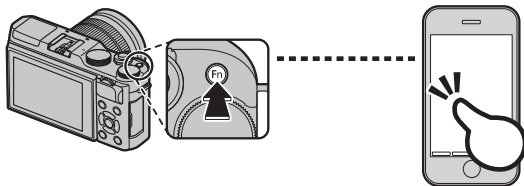

- Вы можете также подключиться, используя параметр **БЕСПРОВОДНАЯ СВЯЗЬ** в съемке меню съемки и воспроизведения фотокамеры.

Беспроводные соединения: Компьютеры

После установки приложения «FUJIFILM PC AutoSave» и конфигурирования вашего компьютера в качестве места назначения для изображений, копируемых с камеры, вы можете выгружать снимки с камеры, используя параметр **АВТОСОХР. НА ПК** в меню воспроизведения камеры или нажав и удерживая кнопку функции (Fn) в режиме меню.

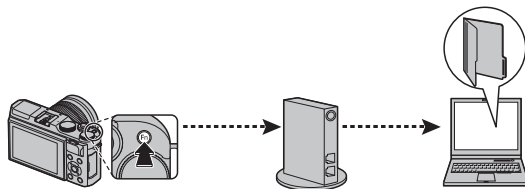

Просмотр изображений на компьютере (MyFinePix Studio/RAW FILE CONVERTER)

Прочтите этот раздел для получения информации о копировании снимков на компьютер.

Windows

Используйте MyFinePix Studio для копирования снимков на ваш компьютер, где их можно сохранить, просмотреть, организовать и распечатать. MyFinePix Studio доступна для загрузки на следующем веб-сайте:

<http://fujifilm-dsc.com/mfs/>



После завершения загрузки кликните дважды на загруженный файл («MFPS_Setup.EXE») и следуйте инструкциям на экране для завершения установки.

Macintosh

Снимки можно копировать на Ваш компьютер, используя Захват изображения (поставляется с Вашим компьютером) или другое программное обеспечение.

Просмотр файлов RAW

Для просмотра файлов RAW на Вашем компьютере используйте программу RAW FILE CONVERTER, доступную для загрузки с:

<http://fujifilm-dsc.com/rfc/>



Подключение фотокамеры

1 Найдите карту памяти, содержащую изображения, которые Вы хотите скопировать на компьютер, и вставьте карту памяти в фотокамеру.

Ⓢ Сбой питания в ходе передачи может привести к потере данных или повреждению карты памяти. Перед подключением фотокамеры вставьте в нее новую или полностью заряженную батарею.

2 Выключите фотокамеру и подсоедините входящий в комплект кабель USB, как показано на рисунке, вставляя разъемы до упора. Подключайте фотокамеру непосредственно к компьютеру; не используйте концентратор USB или клавиатуру.

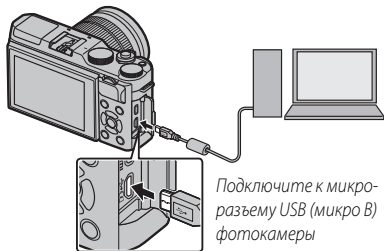

Ⓢ В этой фотокамере используется микроразъем USB 2.0 В.

3 Включите фотокамеру.

4 Скопируйте снимки в компьютер, используя MyFinePix Studio или приложения, предоставляемые вашей операционной системой.

Чтобы получить дополнительную информацию о программном обеспечении, запустите приложение и выберите соответствующий пункт в меню **Справка**.

- ❗ При наличии большого количества изображений на установленной карте памяти программа может запуститься с задержкой, а также у Вас могут возникнуть проблемы с импортом и сохранением изображений. Для передачи изображений используйте устройство для чтения карт памяти.
- ❗ Прежде чем выключить камеру или отсоединить кабель USB, убедитесь в том, что сообщение на компьютере о процессе копирования снимков исчезло, и индикатор на фотокамере погас (если количество копируемых снимков очень велико, индикатор может продолжать гореть после исчезновения сообщения на дисплее компьютера). Несоблюдение данной меры предосторожности может привести к потере данных или повреждению карты памяти.
- ❗ Перед установкой или извлечением карт памяти отсоединяйте фотокамеру от компьютера.
- ❗ В некоторых случаях может быть невозможным доступ к снимкам, сохраненным на сетевом сервере с использованием программного обеспечения, тем же способом, что и на отдельном компьютере.
- ❗ При использовании услуг, которые требуют подключения к сети Интернет, все расходы, связанные с услугами телефонной компании или провайдера Интернет, оплачивает пользователь.

Отключение фотокамеры

Убедившись в том, что индикатор погас, выключите фотокамеру и отсоедините кабель USB.

Создание задания печати DPOF

Опция **РАСПЕЧАТАТЬ (DPOF)** в меню воспроизведения можно использовать для создания цифрового «задания печати» для DPOF-совместимых принтеров.

DPOF

DPOF (**D**igital **P**rint **O**rders **F**ormat) – это стандарт, позволяющий печатать фотографии с использованием «задания печати», сохраненного на карте памяти. Задание печати содержит сведения о том, какие фотографии и какое количество экземпляров каждой из этих фотографий необходимо напечатать.



■ С ДАТОЙ /БЕЗ ДАТЫ

Для изменения задания печати DPOF выберите **РАСПЕЧАТАТЬ (DPOF)** в меню просмотра и нажмите селектор вверх или вниз, чтобы выделить **С ДАТОЙ** или **БЕЗ ДАТЫ**.

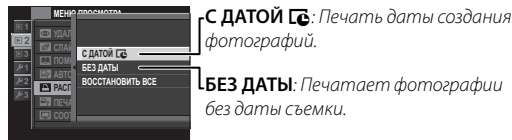

Нажмите **MENU/OK** и выполните шаги, описанные ниже.

- 1 Нажмите селектор влево или вправо для отображения фотографии, которую Вы хотите добавить или исключить из задания печати.

- 2 Нажмите селектор вверх или вниз для выбора количества экземпляров (до 99). Чтобы удалить фотографию из задания печати, нажимайте селектор вниз до тех пор, пока количество экземпляров не будет равно 0.

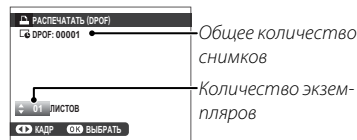

- 3 Повторите шаги 1 – 2 для завершения создания задания печати. Нажмите **MENU/OK** для сохранения задания печати после окончания выполнения настроек или **DISP/BACK** для выхода без изменения задания печати.

4 Общее количество снимков отображается на экране. Для выхода нажмите **MENU/OK**.

Снимки текущего задания печати при просмотре помечены значком .

■ ВОССТАНОВИТЬ ВСЕ

Для отмены текущего задания печати выберите **ВОССТАНОВИТЬ ВСЕ** для  **РАСПЕЧАТАТЬ (DPOF)**. Откроется показанное справа диалоговое окно подтверждения; для удаления всех фотографий из задания нажмите **MENU/OK**.

◆ Задание печати может содержать не более 999 фотографий.

◆ Если карта памяти содержит задание печати, созданное другой фотокамерой, Вы увидите на экране сообщение, показанное справа. Для отмены задания печати нажмите **MENU/OK**; порядок создания нового задания печати описан выше.

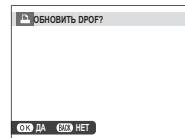
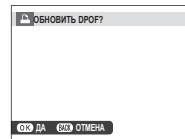

Принтеры instax SHARE

Печатайте фотографии с Вашей цифровой фотокамеры на принтерах instax SHARE.

Установка соединения

Выберите  **НАСТРОЙКА СОЕДИНЕНИЯ** > **НАСТ.ПОДК.ПРИНТ. instax** в меню установки фотокамеры и введите имя принтера instax SHARE (SSID) и пароль.

Имя принтера (SSID) и пароль

Имя принтера (SSID) можно найти на нижней стороне принтера; пароль по умолчанию — «1111». Если Вы уже выбрали другой пароль для печати со смартфона, то введите его.

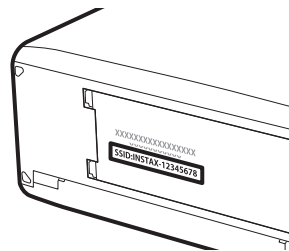

Печать снимков

1 Включите принтер.

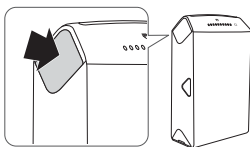

2 Выберите **ПЕЧАТЬ ПРИНТЕРА instax** в меню просмотра фотокамеры. Фотокамера подключится к принтеру.

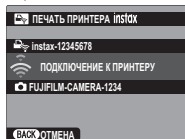

Для печати кадра из серии снимков, отобразите этот кадр перед выбором **ПЕЧАТЬ ПРИНТЕРА instax**.

3 Используйте селектор для отображения снимка, который необходимо напечатать, а затем нажмите **MENU/OK**.

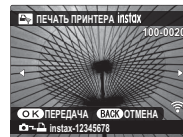

- ❖ Фотографии, снятые другими фотокамерами, распечатаны не будут.
- ❖ Распечатанная область меньше, чем видимая на ЖК-мониторе область.

4 Снимок будет послан на принтер и печать начнется.

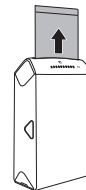
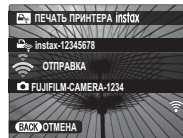

Просмотр изображений на телевизоре

Для совместного просмотра фотографий подключите фотокамеру к телевизору с помощью кабеля HDMI (приобретается отдельно у сторонних поставщиков; телевизор используется только для просмотра, режим съемки недоступен).

- 1 Выключите фотокамеру.
- 2 Подключите кабель, как показано ниже, убедившись в том, что разъемы вставлены до упора в правильной ориентации.

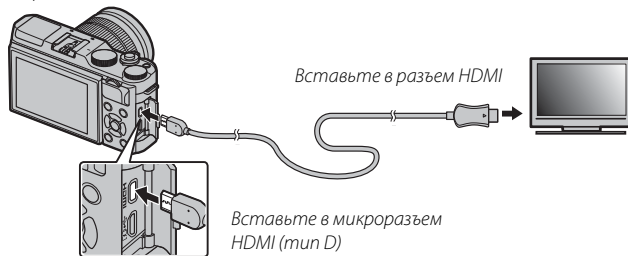

- 3 Используйте кабель HDMI длиной не более 1,5 м с разъемом типа D (микроразъем HDMI) для подключения к фотокамере.
 - 4 Проследите, чтобы соединители были вставлены до упора.
 - 3 Настройте телевизор на входной канал HDMI. Более подробные сведения приведены в документации к телевизору.
 - 4 Включите фотокамеру и нажмите кнопку . Дисплей фотокамеры выключается, и фотографии и видеофрагменты воспроизводятся на экране телевизора. Имейте в виду, что регулятор громкости фотокамеры не влияет на громкость звука, воспроизводимого телевизором. Используйте регуляторы громкости телевизора для настройки громкости воспроизводимого звука.
- ◆ Кабель USB не может быть использован, когда подключен кабель HDMI.
 - ◆ Некоторые телевизоры на короткий период могут отображать черный экран, когда начинается воспроизведение видеофрагментов.

Технические примечания

Дополнительные аксессуары

Эта фотокамера поддерживает большой выбор аксессуаров FUJIFILM и других производителей.

Аксессуары от FUJIFILM

От компании FUJIFILM доступны следующие дополнительные аксессуары. Для получения последней информации об аксессуарах, доступных у Вас в регионе, поинтересуйтесь у своего местного представителя компании FUJIFILM или посетите сайт http://www.fujifilm.com/products/digital_cameras/index.html.

Аккумуляторные ионно-литиевые батареи

NP-W126/NP-W126S: При необходимости можно приобрести дополнительные аккумуляторные батареи NP-W126/NP-W126S большой емкости.



Зарядные устройства

BC-W126: При необходимости вы можете приобрести дополнительное зарядное устройство. При +20°C, BC-W126 заряжает NP-W126/NP-W126S примерно за 150 минут.

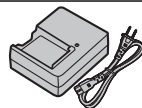

Адаптеры питания переменного тока

AC-9V (требуется разветвитель постоянного тока (P-W126)): Используются для расширенной съемки и просмотра снимков или при копировании фотографий на компьютер.

Переходники постоянного тока

CP-W126: Используется для подсоединения адаптера переменного тока AC-9V к фотокамере.

Пульты дистанционного спуска затвора

RR-90: Используйте для уменьшения дрожания фотокамеры или удерживайте затвор открытым во время длительных экспозиций.

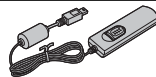

Объективы

Объективы серии XF: Сменные объективы для использования исключительно с переходником байонета FUJIFILM X.



Объективы серии XC: Сменные объективы для использования исключительно с переходником байонета FUJIFILM X.



Вспышки, устанавливаемые на башмак

EF-X500: В данной прикрепляемой вспышке используются четыре батареи типоразмера AA или дополнительный батарейный блок EF-BP1. Данная вспышка имеет ведущее число 50 (ISO 100, м) и поддерживает ручное управление и управление TTL вспышкой, а также автоматическое зуммирование в диапазоне 24 – 105 мм (эквивалент формата 35 мм). Головку вспышки можно поворачивать вверх на 90°, вниз на 10°, влево на 135° или вправо на 180° для освещения отраженным светом.

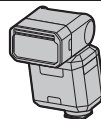

EF-20: Эта пристегивающаяся вспышка (питающаяся от двух батарей AA) имеет ведущее число 20 (ISO 100, м) и поддерживает управление вспышкой через TTL. Головная часть вспышки может поворачиваться вверх на 90° для освещения отраженным светом.



EF-42: Эта пристегивающаяся вспышка (питающаяся от четырех батарей AA) имеет ведущее число 42 (ISO 100, м) и поддерживает управление вспышкой через TTL, а также автоматическое зуммирование от встроенного двигателя в диапазоне 24 – 105 мм (эквивалент формата 35 мм). Головная часть вспышки может поворачиваться вверх на 90°, влево на 180° или вправо на 120° для освещения отраженным светом.

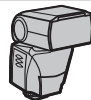

EF-X20: Эта пристегивающаяся вспышка имеет ведущее число 20 (ISO 100, м).



Зажимные ремни

GB-001: Улучшает захват. Совместите с ручкой для более безопасного обращения.

Удлинительное кольцо для макросъемки

MSEX-11/16: Подсоедините между камерой и объективом для съемки с высокими коэффициентами воспроизведения.

Защитные фильтры

PRF-39/PRF-43/PRF-52/PRF-58/PRF-62/PRF-67/PRF-72/PRF-77: Используйте для защиты объектива.

Телеконвертеры

XF1.4X TC WR: Увеличивает фокусное расстояние совместимых объективов приблизительно в 1,4 раза.

XF2X TC WR: Увеличивает фокусное расстояние совместимых объективов приблизительно в 2 раза.

Адаптеры оправы

FUJIFILM M MOUNT ADAPTER: Позволяет использовать фотокамеру с широким выбором объективов M-mount.

Крышки корпуса

BSP-001: Закрывайте байонет объектива камеры, когда никакой объектив не присоединен.

Принтеры instax SHARE

SP-1/SP-2: Подключите посредством беспроводной локальной сети для распечатки изображений на пленке instax.

Подключение фотокамеры к другим устройствам

Пульт дистанционного спуска затвора

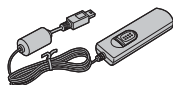

Дистанционный спуск RR-90*

Печать

Принтер instax SHARE*

Беспроводная LAN



SP-2



SP-1

Относится к компьютеру



Компьютер†

Кабель USB (в комплекте)

X-A3

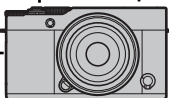

Карта памяти SD/SDHC/SDXC†



Фотосъемка со вспышкой

Присоединяющаяся вспышка*



EF-20



EF-42



EF-X20



EF-X500

Объектив



Объективы серии XF*



Объективы серии XC*

Удлинительное кольцо для макросъемки



MCEX-11/16*

Переходник байонета M



FUJIFILM M MOUNT ADAPTER*

Телеконвертеры

XF1.4X TC WR*
XF2X TC WR*

Аудио/Видео

Кабель HDMI†



HDTV†

* Можно приобрести отдельно у FUJIFILM.

† Доступно отдельно у сторонних поставщиков. Используйте кабель HDMI длиной не более 1,5 м.

Уход за фотокамерой

Чтобы гарантировать работу фотокамеры в течение длительного времени, соблюдайте следующие меры.

Хранение и эксплуатация

Если фотокамера не используется длительное время, извлеките из нее аккумуляторную батарею и карту памяти. Не храните и не эксплуатируйте фотокамеру в таких местах, в которых фотокамера может подвергаться воздействию:

- дождя, пара или дыма
- повышенной влажности или пыли
- прямых солнечных лучей или высокой температуры, например, в закрытом автомобиле в солнечный день
- слишком низкой температуры
- сильной вибрации
- сильных магнитных полей, например, около антенн передатчиков, высоковольтных линий, радаров, электродвигателей, трансформаторов или магнитов
- летучих химических веществ, например, пестицидов
- контакта с изделиями из резины и винила

■ Вода и песок

Воздействие воды и песка может также повредить фотокамеру, ее внутренние электрические цепи и механизмы. При использовании фотокамеры на пляже или на побережье не допускайте попадания на фотокамеру воды или песка. Не кладите фотокамеру на мокрую поверхность.

■ Конденсация

Резкое повышение температуры, например, при входе в отапливаемое помещение с улицы в морозный день, может привести к образованию конденсата внутри фотокамеры. Если это произойдет, выключите фотокамеру и подождите один час перед тем, как снова ее включить. При образовании конденсата на карте памяти извлеките карту и подождите, пока конденсат не испарится.

Во время путешествий

Перевозите фотокамеру в сумке ручной клади. Сдаваемый багаж может подвергаться сильным механическим воздействиям, что может повредить фотокамеру.

Очистка сенсора изображения

Несколько фотографий, испорченные точками или пятнами, могут указывать на присутствие пыли на сенсоре изображения фотокамеры. Очистите сенсор, воспользовавшись опцией  **ОЧИСТКА СЕНСОРА** в меню установки параметров (📖 102); если проблема не устраняется, можно очистить сенсор вручную, как описано ниже. Имейте в виду, что ремонт или замена сенсора изображения в случае его повреждения во время чистки являются платными услугами.

- 1 Для удаления пыли с сенсора используйте грушу (не кисточку).

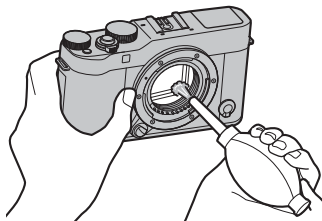

- ① Не используйте кисточку или грушу с кисточкой. Несоблюдение этих мер предосторожности может привести к повреждению сенсора.
- 2 Проверьте, полностью ли удалена пыль.
 - ◆ Повторите Шаги 1 и 2 при необходимости.
- 3 Закройте крышку байонета цифрового фотоаппарата или установите объектив.

Устранение неисправностей

Проблемы и решения

■ Питание и батарея

Проблема	Устранение
Фотокамера не включается.	<ul style="list-style-type: none">• Батарея разряжена: Зарядите батарею (📖 18) или вставьте полностью заряженную запасную батарею (📖 14).• Батарея вставлена неправильно: Вставьте в правильном направлении (📖 14).• Крышка отсека батареи не закрыта на защелку: Закройте крышку отсека батареи на защелку (📖 15).
Монитор не включается.	Монитор может не включиться, если фотокамера выключится, а затем опять включится очень быстро. Нажмите кнопку затвора наполовину, чтобы активировать монитор.
Батарея слишком быстро разряжается.	<ul style="list-style-type: none">• Батарея охлаждена: Прогрейте батарею, поместив ее в карман или другое теплое место, затем заново вставьте ее в фотокамеру непосредственно перед съемкой.• Загрязнены контакты батареи: Удалите загрязнение с клемм мягкой сухой тканью.• ВКЛ выбрано для [📖] НАСТР. АВТОФОКУСА > ПРЕДВАРИТЕЛ. АФ: Выключите ПРЕДВАРИТЕЛ. АФ (📖 87).• [📖]* выбрана для режима съемки: Выберите другой режим съемки, чтобы уменьшить расход заряда батареи (📖 41).• Батарея заряжалась много раз: Батарея достигла конца срока службы. Приобретите новую батарею.
Фотокамера неожиданно отключается.	Батарея разряжена: Зарядите батарею (📖 18) или вставьте полностью заряженную запасную батарею (📖 14).
Зарядка не производится.	Вставьте батарею заново в правильной ориентации и проверьте, подключено ли зарядное устройство к розетке (📖 18).
Зарядка протекает медленно.	Заряжайте батарею при комнатной температуре (📖 iv).
Индикатор зарядки мигает, но батарея не заряжается.	<ul style="list-style-type: none">• Загрязнены контакты батареи: Удалите загрязнение с клемм мягкой сухой тканью.• Батарея заряжалась много раз: Батарея достигла конца срока службы. Приобретите новую батарею. Если батарея все равно не заряжается, обратитесь к своему дилеру FUJIFILM.

■ Меню и сообщения на дисплее









Проблема	Устранение
Надписи на экране не на русском языке.	Выберите РУССКИЙ для  言語/LANG. (📖 99).

■ Съемка

Проблема	Устранение
Фотокамера не снимает, когда нажимается кнопка затвора.	<ul style="list-style-type: none"> • Карта памяти заполнена: Вставьте новую карту памяти или удалите фотографии (📖 14, 35). • Карта памяти не отформатирована: Отформатируйте карту памяти (📖 106). • Загрязнены контакты карты памяти: Удалите загрязнение с контактов мягкой сухой тканью. • Карта памяти повреждена: Вставьте новую карту памяти (📖 14). • Батарея разряжена: Зарядите батарею (📖 18) или вставьте полностью заряженную запасную батарею (📖 14). • Фотокамера отключилась автоматически: Включите фотокамеру (📖 21). • Индикатор горел оранжевым цветом, когда вы попытались записать панораму: Подождите, пока индикатор погаснет (📖 45).
После нажатия кнопки спуска затвора наполовину на мониторе появляется мерцание («шум»).	При низкой освещенности и когда прикрыта диафрагма, для содействия в выборе композиции повышается коэффициент усиления, что может привести к появлению заметного мерцания во время предварительного просмотра изображения на дисплее. Это не влияет на качество изображений, снятых фотокамерой.
Фотокамера не фокусируется.	Объект не подходит для автоматической фокусировки: Используйте блокировку фокусировки (📖 60) или ручную фокусировку (📖 55).
Интеллектуальная функция определения лица недоступна.	Интеллектуальная функция определения лица недоступна в текущем режиме съемки: Выберите другой режим съемки (📖 41, 142).

Проблема	Устранение
Лицо не обнаруживается.	<ul style="list-style-type: none"> • Лицо человека закрыто солнцезащитными очками, головным убором, длинными волосами или другими предметами: Уберите препятствия. • Лицо объекта занимает лишь незначительную область кадра: Измените композицию так, чтобы лицо объекта занимало большую область кадра (📖 60). • У фотографируемого человека голова наклонена или находится горизонтально: Попросите его держать голову прямо. • Фотокамера наклонена: Держите фотокамеру ровно (📖 29). • Лицо человека плохо освещено: Съемка при ярком свете.
Выбран не тот объект.	<p>Выбранный объект находится ближе к центру кадра, чем главный объект. Заново скомпонуйте кадр или выключите функцию обнаружения лица и скомпонуйте снимок, используя блокировку фокусировки (📖 60).</p>
Вспышка не срабатывает.	<ul style="list-style-type: none"> • Вспышку нельзя использовать с текущими настройками: См. список настроек, которые можно использовать со вспышкой (📖 142). • Вспышка опущена: Поднимите вспышку (📖 75). • Батарея разряжена: Зарядите батарею (📖 18) или вставьте полностью заряженную запасную батарею (📖 14). • Фотокамера находится в режиме брекетинга или непрерывном режиме: Выберите покадровый режим (📖 64). • ВЫКЛ выбрано для 📷 ЗВУК И ВСПЫШКА: Выберите ВКЛ (📖 99).
Некоторые режимы работы со вспышкой недоступны.	<p>ВЫКЛ выбрано для 📷 ЗВУК И ВСПЫШКА. Выберите ВКЛ (📖 99).</p>
Вспышка не полностью освещает объект.	<ul style="list-style-type: none"> • Объект находится за пределом радиуса действия вспышки: Переместите объект в пределы радиуса действия вспышки (📖 138). • Закрыто окно вспышки: Правильно держите фотокамеру (📖 29). • Выдержка короче 1/60 с: Выберите более длинную выдержку (📖 76, 51, 53).
Фотографии размыты.	<ul style="list-style-type: none"> • Загрязнен объектив: Очистите объектив (📖 xi). • Объектив загорожен: Уберите предметы, закрывающие объектив. • Во время съемки появляется значок !AF, а рамка фокусировки отображается красным: Проверьте фокус перед съемкой (📖 29).
Появление пятен на фотографиях.	<ul style="list-style-type: none"> • Слишком длинная выдержка и слишком высокая окружающая температура: Это нормальное явление, не означающее неисправность. • Фотокамера длительное время использовалась при высокой температуре или отображается температурное предупреждение: Выключите фотокамеру и подождите, пока она остынет.

■ Просмотр

Проблема	Устранение
Зернистые фотографии.	Фотографии были сделаны фотокамерами других марок или моделей.
Увеличение кадров во время просмотра недоступно.	Фотографии были сделаны с использованием опции  ИЗМЕНИТЬ РАЗМЕР или фотокамерами других марок или моделей.
Нет звука при воспроизведении видеофрагментов.	<ul style="list-style-type: none"> • Слишком низкая громкость воспроизведения: Отрегулируйте громкость воспроизведения ( 100). • Микрофон был загорожен: Во время съемки держите фотокамеру правильно ( 2, 36). • Динамик загорожен: Во время воспроизведения держите фотокамеру правильно ( 2, 37). • ВЫКЛ выбрано для  ЗВУК И ВСПЫШКА: Выберите ВКЛ ( 99).
Выбранные фотографии не удаляются.	Некоторые фотографии, которые вы хотите удалить, защищены. Снимите защиту, используя то устройство, с помощью которого эта защита была включена ( 95).
Нумерация кадров неожиданно сбрасывается.	Была открыта крышка отсека батареи при включенной фотокамере. Прежде чем открыть крышку отсека батареи, выключите фотокамеру ( 14, 21).

■ Подключения/Разное













Для получения дополнительной информации по устранению неисправностей беспроводных подключений посетите:
<http://digital-cameras.support.fujifilm.com/app?pid=x>

Проблема	Устранение
Проблема с подсоединением к смартфону или загрузкой изображений на смартфон.	<ul style="list-style-type: none"> • Смартфон находится слишком далеко: Поднесите устройства поближе. • Находящиеся рядом устройства вызывают радиопомехи: Уберите фотокамеру и смартфон подальше от микроволновых печей и беспроводных телефонов.
Изображения не могут быть загружены.	<ul style="list-style-type: none"> • Смартфон подключен к другому устройству: Смартфон и фотокамера могут одновременно быть подключены только к одному устройству. Прервите соединение и повторите попытку. • Несколько смартфонов находятся поблизости: Повторите попытку соединения. Присутствие нескольких смартфонов может затруднить соединение. • Текущее изображение является видеофрагментом или было создано на другом устройстве и не может быть загружено на смартфон.
Смартфон не отображает фотографии.	<p>Выберите ВКЛ для НАСТРОЙКА СОЕДИНЕНИЯ > НАСТРОЙКИ WI-FI > ИЗМ.РАЗ.ИЗО(СМ) 3M. При выборе ОТКЛ увеличивается время загрузки для фотографий большего размера; кроме того, некоторые телефоны могут не отображать фотографии, превышающие определенный размер.</p>
Нет изображения или звука на телевизоре.	<ul style="list-style-type: none"> • Фотокамера неправильно подсоединена: Правильно подсоедините фотокамеру (☎ 118). Учтите, что после подключения фотокамеры фотографии будут отображаться на экране телевизора и не будут отображаться на мониторе фотокамеры. • Вход на телевизоре установлен в положение «TV»: Переключите на «HDMI». • Слишком низкий уровень громкости телевизора: Для регулировки громкости воспользуйтесь элементами управления телевизора.
Компьютер не распознает фотокамеру.	<p>Проверьте правильность соединения фотокамеры и компьютера (☎ 112).</p>

Проблема	Устранение
Нельзя отправить RAW или JPEG файлы на компьютер.	Используйте MyFinePix Studio для передачи снимков (только Windows;  111).
Фотокамера не реагирует.	<ul style="list-style-type: none"> • Временный сбой в работе фотокамеры: Извлеките и повторно вставьте батарею ( 14, 16). • Батарея разряжена: Зарядите батарею ( 18) или вставьте полностью заряженную запасную батарею ( 14). • Камера подключена к беспроводной сети: Закончить соединение.
Фотокамера не работает, как следует.	Извлеките и повторно вставьте батарею ( 14, 16). Обратитесь к своему дилеру FUJIFILM в случае, если проблема не устраняется.
Нет звука.	Выберите ВКЛ для  ЗВУК И ВСПЫШКА ( 99).
Отметки времени и даты	<ul style="list-style-type: none"> • Неправильные отметки времени и даты: Настройте часы фотокамеры ( 22, 99). • Отметки времени и даты появляются на снимках: Отметки времени и даты удалить нельзя. Чтобы отметки не появлялись на новых снимках, выберите ОТКЛ для  НАСТР.СОХР.ДАННЫХ > ОТМЕТКА ДАТЫ ( 104).

Предупреждающие сообщения и индикация

На дисплее отображаются перечисленные ниже предупреждающие сообщения.

Предупреждение	Описание
 (красный)	Низкий заряд батареи. Зарядите батарею ( 18) или вставьте полностью заряженную запасную батарею ( 14).
 (мигает красным)	Батарея полностью разряжена. Зарядите батарею ( 18) или вставьте полностью заряженную запасную батарею ( 14).
!AF (отображается красным с красной рамкой фокусировки)	Фотокамера не фокусируется. Попробуйте одно из следующих решений: <ul style="list-style-type: none">• Воспользуйтесь блокировкой фокусировки для фокусировки на другом объекте, находящемся на таком же расстоянии, и поменяйте композицию фотографии ( 60).
Диафрагма или выдержка показаны красным	Объект слишком яркий или слишком темный, и фотография будет переэкспонированной или недоэкспонированной. Используйте вспышку для дополнительного освещения при фотографировании плохо освещенных объектов ( 75).
ОШИБКА ФОКУСРОВКИ	
ВЫКЛЮЧИТЕ ФОТОКАМЕРУ, ЗАТЕМ СНОВА ВКЛЮЧИТЕ ЕЕ	Неисправность фотокамеры. Выключите фотокамеру, затем включите ее снова. Обратитесь к своему дилеру FUJIFILM в случае, если сообщение показывается снова.
ОШИБКА УПР. ОБЪЕКТИВОМ	
ОШИБКА ОБЪЕКТИВА	Выключите фотокамеру, снимите объектив и очистите поверхности байонета, затем установите объектив обратно и включите фотокамеру. Обратитесь к дилеру FUJIFILM в случае, если проблема не устраняется.
ЗАНЯТ	Карта памяти неправильно отформатирована. Воспользуйтесь фотокамерой для форматирования карты памяти ( 106).
КАРТА НЕ ОПРЕДЕЛЕНА	<ul style="list-style-type: none">• Карта памяти не отформатирована или отформатирована на компьютере или другом устройстве: Отформатируйте карту памяти с помощью опции  ФОРМАТ-ВАТЬ в меню установки параметров фотокамеры ( 106).• Контакты карты памяти необходимо очистить: Удалите загрязнение с контактов мягкой сухой тканью. Если сообщение появляется снова, отформатируйте карту ( 106). Если сообщение появляется снова, замените карту памяти.• Неисправность фотокамеры: Свяжитесь с дилером FUJIFILM.
КАРТА ЗАЩИЩЕНА	Карта памяти заблокирована. Разблокируйте карту ( 15).











Предупреждение	Описание
ОШИБКА КАРТЫ	<ul style="list-style-type: none"> • Карта памяти не отформатирована для использования в фотокамере: Отформатируйте карту (📖 106). • Загрязнены контакты карты памяти или карта памяти повреждена: Удалите загрязнение с контактов мягкой сухой тканью. Если сообщение появляется снова, отформатируйте карту (📖 106). Если сообщение появляется снова, замените карту памяти. • Несовместимая карта памяти: Используйте совместимую карту памяти (📖 17). • Неисправность фотокамеры: Свяжитесь с дилером FUJIFILM.
SD ПАМЯТЬ ЗАПОЛНЕНА	Карта памяти заполнена и изображения записать нельзя. Удалите изображения (📖 35) или вставьте другую карту памяти, на которой больше свободного места (📖 14).
НЕТ КАРТЫ	Спуск затвора возможен только при вставленной карте памяти. Вставьте карту памяти.
ОШИБКА ЗАПИСИ	<ul style="list-style-type: none"> • Ошибка карты памяти или соединения: Извлеките и снова вставьте карту памяти или выключите фотокамеру и затем включите ее снова. Обратитесь к своему дилеру FUJIFILM в случае, если сообщение показывается снова. • Для записи новых снимков недостаточно места в памяти: Удалите изображения (📖 35) или вставьте другую карту памяти, на которой больше свободного места (📖 14). • Карта памяти не отформатирована: Отформатируйте карту памяти (📖 106).
ОШИБКА ЧТЕНИЯ	<ul style="list-style-type: none"> • Файл поврежден или создан не с помощью этой фотокамеры: Просмотр файла невозможен. • Контакты карты памяти необходимо очистить: Удалите загрязнение с контактов мягкой сухой тканью. Если сообщение появляется снова, отформатируйте карту (📖 106). Если сообщение появляется снова, замените карту памяти. • Неисправность фотокамеры: Свяжитесь с дилером FUJIFILM.
НОМЕРА КАДРОВ ИЗРАСХОД.	В фотокамере закончились номера кадров (номер кадра 999-9999). Отформатируйте карту памяти и выберите ЗАМЕНА для 📷 НАСТР.СОХР.ДАННЫХ > НОМЕР КАДРА . Сделайте снимок, чтобы сбросить нумерацию кадров на 100-0001, затем выберите ЗАМ для НОМЕР КАДРА (📖 103).

Предупреждение	Описание
КАДР ЗАЩИЩЕН	Была сделана попытка удалить или повернуть защищенную фотографию. Снимите защиту и попробуйте снова (🗨 95).
МАСШТАБИРОВАНИЕ НЕВОЗМОЖНО	Фотография повреждена или создана не с помощью этой фотокамеры.
🗑 НЕВОЗМОЖНО ВЫПОЛНИТЬ	Функцию удаления эффекта красных глаз нельзя применить к фотографиям, созданным с помощью других устройств.
🗑 НЕВОЗМОЖНО ВЫПОЛНИТЬ	Функцию удаления эффекта красных глаз нельзя применить к видеофрагментам.
ПОВОРОТ НЕВОЗМОЖЕН	Выбранную фотографию нельзя повернуть.
🗑 ПОВОРОТ НЕВОЗМОЖЕН	Видеофрагменты повернуть нельзя.
ОШИБКА ФАЙЛА DPOF	Задание печати DPOF на текущей карте памяти содержит более 999 изображений. Скопируйте фотографии на компьютер и создайте новую команду печати.
DPOF НЕ МОЖЕТ БЫТЬ ВЫБРАН	Фотография не может быть отпечатана с использованием DPOF.
🗑 DPOF НЕ МОЖЕТ БЫТЬ ВЫБРАН	Видеофрагменты нельзя отпечатать с использованием DPOF.
!⬇	Выключите фотокамеру и подождите, пока она остынет. Когда отображается это предупреждение, на снимках может увеличиться шум.

Приложение

Емкость карты памяти

Приведенная ниже таблица показывает время записи или количество фотографий, доступных с разным качеством изображения. Все значения приблизительны. Размеры файлов зависят от записываемых сцен, поэтому количество сохраненных файлов будет сильно различаться. Количество кадров или оставшееся время записи могут уменьшаться неравномерно.

Объем		8 ГБ		16 ГБ	
		 FINE	 NORMAL	 FINE	 NORMAL
Фотографии	 3:2	800	1270	1650	2630
	RAW	150		320	
Видеофрагменты	 1080/60P ²	26 мин.		54 мин.	
	 1080/50P ²				
	 1080/24P ²	51 мин.		105 мин.	
	 720/60P ³				
 720/50P ³					
 720/24P ³					

1 Используйте карту класса **CLASS10** или выше.

2 Длина отдельных видеофрагментов не может превышать 14 минут.

3 Длина отдельных видеофрагментов не может превышать 27 минут.

Ссылки

Чтобы получить дополнительную информацию о цифровой фотокамере FUJIFILM, посетите веб-сайты, перечисленные ниже.

Информация об изделии FUJIFILM X-A3

Дополнительные аксессуары и информацию о технической поддержке можно найти на следующем веб-сайте.



Обновления прошивки

Некоторые функции продукта могут отличаться от функций, описанных в прилагаемом руководстве, по причине обновления прошивки. Для получения более подробной информации о каждой модели посетите наш сайт: http://www.fujifilm.com/support/digital_cameras/software/fw_table.html



Проверка версии прошивки

❗ Фотокамера отобразит только версию прошивки, если вставлена карта памяти.

- 1 Выключите фотокамеру и убедитесь, что карта памяти вставлена.
- 2 Включите фотокамеру, нажимая кнопку **DISP/BACK**. Будет отображена текущая версия прошивки. Проверьте версию прошивки.
- 3 Выключите фотокамеру.



❖ Если объектив установлен на фотокамеру, Вы также сможете проверить версию прошивки объектива.

Технические характеристики



Система	
Модель	FUJIFILM X-A3
Эффективных пикселей	24,2 миллионов
Сенсор изображения	23,5 мм × 15,7 мм (формат APS-C), сенсор изображения КМОП (комплементарный металло-оксидный полупроводник) с пикселями широкоформатного кадра и первичным цветowym фильтром
Носитель для хранения данных	Карты памяти SD/SDHC/SDXC, рекомендуемые FUJIFILM
Файловая система	Соответствуют Design Rule for Camera File System (DCF) (Правила разработки структуры файлов для видеокамер), Exif 2.3 и Digital Print Order Format (DPOF) (Цифровой формат управления печатью)
Формат файлов	<ul style="list-style-type: none">• Фотоснимки: Exif 2.3 JPEG (сжатый); RAW (исходный формат RAF, требуется специальное программное обеспечение); доступен RAW+JPG• Видеофрагменты: Стандарт H.264 со стереозвук (MOV)
Размер изображения	<ul style="list-style-type: none">• L 3:2: 6000 × 4000• M 3:2: 4240 × 2832• S 3:2: 3008 × 2000• L 16:9: 6000 × 3376• M 16:9: 4240 × 2384• S 16:9: 3008 × 1688• L панорама: 2160 × 9600 (по вертикали) / 9600 × 1440 (по горизонтали)• M панорама: 2160 × 6400 (по вертикали) / 6400 × 1440 (по горизонтали)• L 1:1: 4000 × 4000• M 1:1: 2832 × 2832• S 1:1: 2000 × 2000
Байонет объектива	Байонет FUJIFILM X
Чувствительность	Стандартная выходная чувствительность, равная ISO 200 – 6400 с шагом в 1/3 EV; АВТО; повышенная выходная чувствительность, равная ISO 100, 12800 или 25600
Экспомер	256-сегментный сквозной через объектив (ТТЛ) экспомер; МУЛЬТИ, ТОЧЕЧНЫЙ, СРЕДНЕВЗВЕШ.
Контроль экспозиции	Программная АЭ (с программным сдвигом), АЭ с приоритетом выдержки; АЭ с приоритетом диафрагмы; ручная экспозиция
Коррекция экспозиции	-3 EV – +3 EV с шагом в 1/3 EV

Система

Выдержка

- МЕХАНИЧЕСКИЙ ЗАТВОР
 - **Режим P:** От 4 сек. до 1/4000 сек.
 - **Ручная:** Макс. 60 мин.
 - ЭЛЕКТРОННЫЙ ЗАТВОР
 - **Режимы P, S, A и M:** От 1 сек. до 1/32000 сек.
 - **Ручная:** 1 сек. зафиксировано
 - МЕХАНИЧ. + ЭЛЕКТРОННЫЙ
 - **Режим P:** От 4 сек. до 1/32000 сек.
 - **Ручная:** Макс. 60 мин.
- **Время:** От 30 сек. до 1/4000 сек.
 - **Все прочие режимы:** От 30 сек. до 1/4000 сек.
 - **Время:** От 1 сек. до 1/32000 сек.
 - **Все прочие режимы:** От 30 сек. до 1/32000 сек.
 - **Время:** От 30 сек. до 1/32000 сек.
 - **Все прочие режимы:** От 30 сек. до 1/32000 сек.

Подряд

Режим	Частота кадров (к/с)	Кадров в серии
	6,0	Примерно до 10
	3,0	Примерно до 50

- ◆ Используйте карту класса **CLASS 10** или выше.
- ◆ Частота кадров зависит от условий съемки и количества записанных изображений.

Фокусировка

- **Режим:** Однократная или непрерывная АФ; ручная фокусировка фокусировочным кольцом; AF+MF
- **Выбор зоны фокусировки:** Одна ТОЧКА, ЗОНА, ШИРОКИЙ/ТРЕКИНГ
- **Система автофокусировки:** АФ TTL по контрасту с подсветкой АФ

Баланс белого

Пользовательский, выбор цветовой температуры, авто, прямой солнечный свет, тень, люминесцентные лампы дневного света, люминесцентные лампы с теплым оттенком, люминесцентные лампы с холодным оттенком, лампы накаливания, подводная съемка

Таймер

Выкл., 2 сек., 10 сек., Улыбка, Приятель, Группа

Система	
Вспышка	<ul style="list-style-type: none">• Тип: Ручная поднимающаяся вспышка• Ведущее число: Приблиз. 7 (ISO 200, м)
Режим	Авто, заполняющая, медленная синхронизация, синхронизация по задней шторке, командер (удаление эффекта красных глаз откл.); авто с удалением эффекта красных глаз, заполняющая вспышка с удалением эффекта красных глаз, медленная синхронизация с удалением эффекта красных глаз, синхронизация по задней шторке с удалением эффекта красных глаз, командер (удаление эффекта красных глаз вкл.)
Горячий башмак	Башмак для принадлежностей с контактами TTL
ЖК-дисплей	3,0-дюймов, 1040-тыс. точечный цветной ЖК-дисплей; покрытие кадра примерно 100%
Видеофрагменты	<ul style="list-style-type: none">• HD 1080/60P: Размер кадра 1920 × 1080 (1080p); 60 к/с; стереозвук• HD 1080/50P: Размер кадра 1920 × 1080 (1080p); 50 к/с; стереозвук• HD 1080/24P: Размер кадра 1920 × 1080 (1080p); 24 к/с; стереозвук• HD 720/60P: Размер кадра 1280 × 720 (720p); 60 к/с; стереозвук• HD 720/50P: Размер кадра 1280 × 720 (720p); 50 к/с; стереозвук• HD 720/24P: Размер кадра 1280 × 720 (720p); 24 к/с; стереозвук
Входы/выходы	
HDMI выход	Микроразъем HDMI (тип D)
Цифровой вход/выход	Высокоскоростной порт USB 2.0, Микроразъем USB (микро B)

Питание/прочее**Источник питания** Аккумуляторная батарея NP-W126S**Ресурс батареи** (приблизительное количество кадров, которое можно сделать с полностью заряженной батареей и объективом XF 35 мм f/1,4 R)

Тип батареи	Приблиз. количество кадров
NP-W126S (в комплекте с фотокамерой)	410

Стандарт CIPA, измерение с использованием батареи, поставляемой с фотокамерой, и картой памяти SD.

Примечание: Количество снятых кадров может варьироваться в зависимости от уровня заряда батареи и будет уменьшаться при понижении температуры.**Время зарядки** Примерно 210 минут (+20 °C)**Размер фотокамеры** (Ш × В × Г) 116,9 мм × 66,9 мм × 40,4 мм (31,6 мм без выступающих частей, при измерении в самой тонкой части)**Масса фотокамеры** Примерно 290 г, без батареи, аксессуаров и карты памяти**Вес при съемке** Примерно 339 г, с батареями и картой памяти**Условия эксплуатации** • **Температура:** От 0 °C до +40 °C • **Влажность:** 10% – 80% (без конденсации)**Беспроводной передатчик****Стандарты** IEEE 802.11b/g/n (стандартный беспроводной протокол)**Рабочая частота** • **США, Канада, Тайвань:** 2412 МГц – 2462 МГц (11 каналов)
• **Другие страны:** 2412 МГц – 2472 МГц (13 каналов)**Протоколы доступа** Инфраструктура

Аккумуляторная батарея NP-W126S

Номинальное напряжение 7,2 В постоянного тока

Номинальная емкость 1260 мА/ч

Рабочая температура От 0 °С до +40 °С

Размеры (Ш × В × Г) 36,4 мм × 47,1 мм × 15,7 мм

Масса Примерно 47 г

Зарядное устройство AC-5VF

Номинальное напряжение 100 В–240 В переменного тока, 50/60 Гц

Входная мощность 11,6 ВА (100 В), 15,5 ВА (240 В)

Выходное напряжение, ток зарядки 5,0 В постоянного тока, 1000 мА

Рабочая температура От 0 °С до +40 °С

Масса Прибл. 32 г (только адаптер питания переменного тока)

Масса и размеры различаются в зависимости от страны и региона продажи. Обозначения, меню и другие элементы экранов могут отличаться от таковых в реальной фотокамере.

■ Примечания

- Технические характеристики могут меняться без уведомления; чтобы получить последнюю информацию, посетите страницу http://www.fujifilm.com/products/digital_cameras/index.html. Компания FUJIFILM не несет ответственность за повреждения, вызванные ошибками в данном руководстве.
- Несмотря на то, что ЖК-дисплей изготовлен с использованием современных высокоточных технологий, на нем могут быть видны небольшие яркие точки с аномальными цветами, особенно вблизи текста. Это нормальное явление для этого типа ЖК-дисплеев, не означающее неисправность; это также не влияет на изображения, записываемые фотокамерой.
- В цифровых фотокамерах могут возникнуть неисправности, если они подвергаются воздействию радиопомех (например, электрических полей, статического электричества или помех в линиях передач).
- Из-за типа используемого объектива на периферии изображений могут возникать некоторые искажения. Это нормальное явление.

Ограничения настроек фотокамеры

В следующей далее таблице отмечены функции, доступные для каждого режима съемки.

		iB+	Adv.				P	S	A	M					SP												
ЭКСПОЗИЦИЯ		✓	✓	✓	✓	✓	✓	✓		✓	✓	✓	✓	✓		✓	✓	✓	✓	✓	✓	✓	✓	✓	✓	✓	
НЕПРЕРЫВНАЯ СЪЕМКА		✓				✓	✓	✓	✓	✓	✓	✓	✓	✓	✓	✓	✓	✓	✓	✓	✓	✓	✓				
БРЕКЕТИНГ						✓	✓	✓	✓																		
РЕЖИМ ФОКУСИРОВКИ	AF-S	✓	✓	✓	✓	✓	✓	✓	✓	✓	✓	✓	✓	✓	✓	✓	✓	✓	✓	✓	✓	✓	✓	✓	✓	✓	
	AF-C			✓	✓	✓	✓	✓	✓	✓	✓	✓	✓	✓		✓	✓	✓	✓	✓	✓	✓	✓	✓	✓	✓	
	РУЧНАЯ ФОКУС.			✓	✓	✓	✓	✓	✓		✓	✓	✓		✓	✓	✓	✓	✓	✓	✓	✓	✓	✓	✓	✓	
НАСТР. АВТОФОКУСА	ЗОНА ФОКУСИРОВКИ		✓		✓	✓	✓	✓	✓																	✓	
	РЕЖИМ АФ			✓		✓	✓	✓	✓																		✓
			✓	✓	✓	✓	✓	✓	✓	✓	✓	✓	✓	✓	✓	✓	✓	✓	✓	✓	✓	✓	✓	✓	✓	✓	
				✓		✓	✓	✓	✓	✓		✓	✓		✓	✓	✓	✓	✓	✓	✓	✓	✓	✓	✓		
	АФ+МФ			✓	✓	✓	✓	✓	✓		✓	✓	✓		✓	✓	✓	✓	✓	✓	✓	✓	✓	✓			
	НАСТР. РАСПОЗН. ЛИЦ/ГЛАЗ	РАСПОЗНАВА- НИЕ ЛИЦ	✓	✓		✓	✓	✓	✓	✓	✓			✓	✓	✓		✓	✓	✓	✓					✓	
		АФ С ОБНА- РУЖЕНИЕМ ГЛАЗ	✓	✓		✓	✓	✓	✓	✓	✓			✓	✓	✓		✓	✓	✓	✓						
	ПРЕДВАРИТЕЛ. АФ		✓		✓	✓	✓	✓	✓	✓	✓	✓	✓	✓	✓		✓	✓	✓	✓	✓	✓	✓	✓	✓		
ПОДСВЕТКА АФ		✓	✓		✓	✓	✓	✓	✓	✓	✓	✓	✓	✓			✓	✓						✓	✓	✓	
ЧУВСТВ-ТЬ ISO	АВТО1-3			✓	✓	✓	✓	✓	✓																	✓	
	H (25600)				✓	✓	✓	✓	✓																		
	H (12800)				✓	✓	✓	✓	✓																		
	6400-1000			✓	✓	✓	✓	✓	✓																		
	800		✓	✓	✓	✓	✓	✓	✓																		
	640-400		✓	✓	✓	✓	✓	✓	✓																		
	320-200		✓	✓	✓	✓	✓	✓	✓																		
	L (100)				✓	✓	✓	✓	✓																		

		SD+	Adv.	P	S	A	M	(M)	(M)	(M)	(M)	SP																		
		Adv.																												
ПОМОЩЬ РУЧН. ФОК.	СТАНДАРТ	✓	✓ ³	✓	✓	✓	✓	✓	✓	✓	✓	✓	✓	✓	✓	✓	✓	✓	✓	✓	✓	✓	✓	✓	✓	✓				
	ВЫДЕЛ.ПИК ФОКУСА			✓	✓	✓	✓	✓	✓	✓	✓	✓	✓	✓	✓	✓	✓	✓	✓	✓	✓	✓	✓	✓	✓	✓				
ЭКСПОЗАМЕР		✓ ³	✓ ³	✓	✓	✓	✓	✓	✓ ³	✓ ³	✓ ³	✓ ³	✓ ³	✓ ³	✓ ³	✓ ³	✓ ³	✓ ³	✓ ³	✓ ³	✓ ³	✓ ³	✓ ³	✓ ³	✓	✓				
				✓	✓	✓	✓	✓																		✓				
				✓	✓	✓	✓	✓																			✓			
ВСПЫШКА ПАРАМЕТРЫ	РЕЖИМ ВСПЫШКИ	УДАЛ.ЭФ.КРАСН. ГЛАЗ ОТКЛ	АВТО	✓	✓	✓	✓	✓	✓	✓	✓	✓	✓	✓	✓	✓	✓	✓	✓	✓	✓	✓	✓	✓	✓	✓	✓			
				✓	✓	✓	✓	✓	✓	✓	✓	✓	✓	✓	✓	✓	✓	✓	✓	✓	✓	✓	✓	✓	✓	✓	✓	✓	✓	
				✓	✓	✓	✓	✓	✓	✓	✓	✓	✓	✓	✓	✓	✓	✓	✓	✓	✓	✓	✓	✓	✓	✓	✓	✓	✓	✓
				✓	✓	✓	✓	✓	✓	✓	✓	✓	✓	✓	✓	✓	✓	✓	✓	✓	✓	✓	✓	✓	✓	✓	✓	✓	✓	✓
				✓	✓	✓	✓	✓	✓	✓	✓	✓	✓	✓	✓	✓	✓	✓	✓	✓	✓	✓	✓	✓	✓	✓	✓	✓	✓	✓
				✓	✓	✓	✓	✓	✓	✓	✓	✓	✓	✓	✓	✓	✓	✓	✓	✓	✓	✓	✓	✓	✓	✓	✓	✓	✓	✓
	УДАЛ. ЭФ. КРАСН. ГЛАЗ ВКЛ	АВТО	✓		✓	✓	✓	✓	✓	✓	✓	✓	✓	✓	✓	✓	✓	✓	✓	✓	✓	✓	✓	✓	✓	✓	✓	✓		
			✓		✓	✓	✓	✓	✓	✓	✓	✓	✓	✓	✓	✓	✓	✓	✓	✓	✓	✓	✓	✓	✓	✓	✓	✓		
			✓		✓	✓	✓	✓	✓	✓	✓	✓	✓	✓	✓	✓	✓	✓	✓	✓	✓	✓	✓	✓	✓	✓	✓	✓		
			✓		✓	✓	✓	✓	✓	✓	✓	✓	✓	✓	✓	✓	✓	✓	✓	✓	✓	✓	✓	✓	✓	✓	✓	✓		
			✓		✓	✓	✓	✓	✓	✓	✓	✓	✓	✓	✓	✓	✓	✓	✓	✓	✓	✓	✓	✓	✓	✓	✓	✓		
			✓		✓	✓	✓	✓	✓	✓	✓	✓	✓	✓	✓	✓	✓	✓	✓	✓	✓	✓	✓	✓	✓	✓	✓	✓		
			✓	✓	✓	✓	✓	✓	✓	✓	✓ ³	✓	✓	✓	✓	✓	✓	✓	✓	✓	✓	✓	✓	✓	✓	✓	✓	✓		
УДАЛ. ЭФ. КРАСН. ГЛАЗ	ОТКЛ	✓	✓ ¹	✓	✓ ¹	✓	✓	✓	✓	✓	✓	✓	✓	✓	✓	✓	✓	✓	✓	✓	✓	✓	✓	✓	✓	✓	✓			
	ВКЛ	✓				✓	✓	✓	✓	✓	✓	✓	✓	✓	✓	✓	✓	✓	✓	✓	✓	✓	✓	✓	✓	✓	✓			
РЕЖ. СТАБИЛИЗАЦИИ		✓ ³						✓	✓	✓	✓	✓	✓	✓	✓	✓	✓	✓	✓	✓	✓	✓	✓	✓	✓	✓	✓			
			✓		✓	✓	✓	✓	✓	✓	✓	✓	✓	✓	✓	✓	✓	✓	✓	✓	✓	✓	✓	✓	✓	✓	✓			
																											✓			
	ОТКЛ		✓	✓	✓	✓	✓	✓	✓	✓	✓	✓	✓	✓	✓	✓	✓	✓	✓	✓	✓	✓	✓	✓	✓	✓	✓			

		iA+	Adv.				P	S	A	M	☉	▲	⚡	☾	SP										☑	☑		
			Ⓐ	Ⓛ	Ⓜ	Ⓝ									☉	☾	☼	☀	☀	☀	☀	☀	☀	☀			☀	☀
НАСТР. КА ЭКРАНА	ПРОС. ЭКС. В РУЧ. РЕЖ		☑	☑	☑				☑																		☑	
	ЭФФ. ИЗОБ. ДЛЯ ПРЕДВ. ПРОСМ.	☑	☑	☑	☑	☑	☑	☑	☑	☑	☑	☑	☑	☑	☑	☑	☑	☑	☑	☑	☑	☑	☑	☑	☑	☑	☑	☑
	ПРОВЕРКА ФОКУСА		☑		☑	☑	☑	☑	☑																			

- 1 Зафиксировано в положении **OFF**.
- 2 Зафиксировано в положении **ON**.
- 3 Изменяется автоматически в зависимости от режима.
- 4 Недоступно в режиме  **СВЕТЛЫЙ ТОН**,  **ТЕМНОЕ ТОНОВОЕ ИЗОБР.** или  **ДИНАМИЧЕСКИЙ ТОН**.
- 5 Только совместимые объективы.
- 6 Удаленная беспроводная фотосъемка.

FUJIFILM

FUJIFILM Corporation

7-3, AKASAKA 9-CHOME, MINATO-KU, TOKYO 107-0052, JAPAN

http://www.fujifilm.com/products/digital_cameras/index.html