

FUJIFILM

BL00004930-D01 **SV**

DIGITAL CAMERA

X-A20

Användarhandbok

Tack för att du har köpt denna produkt. Denna handbok beskriver hur du använder din FUJIFILM X-A20 digitalkamera. Se till att du läser och förstår innehållet innan du använder kameran.

■ Produktens webbplats:

<http://fujifilm-x.com/x-a20/>

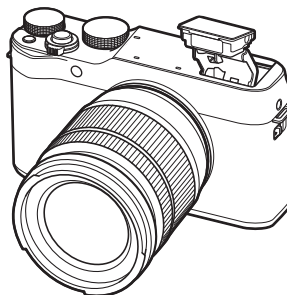

■ Ytterligare information finns i onlinemanualer som finns tillgängliga från:

<http://fujifilm-dsc.com/manuals/>



Innan du börjar

Komma igång

Grundläggande fotografering
och uppspelning

Grundläggande filmning och
uppspelning

Q-knapp (snabbmeny)
Fn (funktions)-knappen

Mer om grundläggande
fotografering och uppspelning

Menyer

Anslutningar

Teknisk information

Felsökning

Bilaga



För din säkerhet

Se till att läsa dessa anvisningar före användning

Säkerhetsanmärkningar

- Försäkra dig om att du använder din kamera korrekt. Läs dessa säkerhetsanmärkningar och din *Användarhandbok* noggrant före användning.
- Efter att ha läst dessa säkerhetsanmärkningar ska du förvara dem på ett säkert ställe.

Ang. ikonerna

Ikonerna som visas här nedan används i detta dokument för att indikera allvarligheten av personskada eller skada som kan resultera om den information som indikeras av ikonerna ignoreras, och produkten som ett resultat används felaktigt.

 **VARNING** Denna ikon anger att döden eller allvarlig personskada kan resultera om informationen ignoreras.

 **FÖRSIKTIGHET** Denna ikon anger att personskada eller materiell skada kan resultera om informationen ignoreras.

Ikonerna som visas här nedan används för att indikera arten av de instruktioner som måste följas.

 Triangulära ikoner visar dig att denna information kräver uppmärksamhet ("Viktigt").

 Cirkulära ikoner med ett diagonalt band visar dig att den angivna handlingen är förbjuden ("Prohibited").

 Fyllda cirkular med ett utropstecken visar dig att en åtgärd måste vidtagas ("Krävs").

Symbolerna på produkten (inklusive tillbehören) representerar följande:

 Växelström

 Likström

 Klass II-utrustning (produktens konstruktion är dubbelisolerad).

VARNING

 **Om ett problem uppstår, stäng då av kameran, ta ut batteriet, och koppla bort och dra ur nätadaptern.** Fortsatt användning av kameran när den ryker, luktar konstigt eller befinner sig i ett annat onormalt tillstånd kan orsaka brand eller elektriska stötar. Kontakta din FUJIFILM-återförsäljare.

VARNING



Låt inte vatten eller främmande föremål komma in i kameran. Om vatten eller främmande föremål kommer in i kameran, stäng då av kameran, ta ut batteriet och koppla bort och dra ur nätadaptern. Fortsatt användning av kameran kan orsaka brand eller elektriska stötar. Kontakta din FUJIFILM-återförsäljare.



Använd inte i badrummet eller i duschen

Använd inte kameran i badrummet eller i duschen. Detta kan orsaka brand eller elektriska stötar.



Ta tag i isär.

Försök aldrig att ändra på kameran, eller ta isär den (öppna inte höljiet). Detta kan orsaka brand eller elstötar.



Rör ej vid interna delar

Om höljiet går sönder på grund av ett fall eller annan olycka, rör inte vid de interna delarna. Underlåtenhet att följa detta försiktighetsmått kan leda till elektriska stötar eller skada som kan uppkomma genom att röra vid de skadade delarna. Avlägsna genast batteriet, se till att undvika skada eller elektrisk stöt, och ta med produkten till det återförsäljningsställe där du köpte den för råd.



Anslutningsladdan får inte bytas ut, upphettas, vridas eller dras i onödigt mycket, och tunga föremål får inte placeras på anslutningsladdan. Dessa handlingar kan skada sladden och kan orsaka en brand eller elektrisk stöt. Om sladden är skadad, kontakta din FUJIFILM-återförsäljare.



Placera inte kameran på en ostadig yta. Detta kan göra att kameran faller eller tipsar omkull och orsaka personskada.



Försök aldrig att ta bilder medan du är i rörelse. Använd inte kameran när du går eller kör bil. Detta kan resultera i att du faller eller hamnar i en trafikolycka.



Vidrör inte några av kamerans metalldelar under ett åskväder. Detta kan orsaka en elektrisk stöt p.g. av inducerad ström från blixurladdning.













Använd inte batteriet på annat sätt än som specificerats. Sätt in batteriet vänt i enlighet med den bild som visas.



Ta inte isär och ändra inte eller värm upp batterierna. Tappa, slå eller kasta inte batterierna och utsätt dem inte på annat sätt för starka stötar. Använd inte batterier som visar tecken på läckage, deformation, missfärgning eller andra onormala tillstånd. Använd endast avsedda laddare för att ladda uppladdningsbara batterier och försök inte att ladda icke-uppladdningsbara Li-ion eller alkaliska batterier. Kortslut inte batterier och förvara dem inte med metallföremål. Underlåtenhet att följa dessa försiktighetsåtgärder kan resultera i att batterierna överhettas, tar eld, går sönder, läcker, orsakar brand, brännskador eller andra skador.

 **VARNING**

-  **Använd bara batterier eller nätdaoptrar som specificerats för användning med denna kamera. Använd inte andra spänningskälla som visas.** Användning av andra strömkällor kan orsaka en brand.
-  **Om batteriet läcker och vätska kommer i kontakt med ögonen, huden eller kläder, ska du skölja området med rent vatten och uppsöka läkarvård eller ringa ett akutnummer omedelbart.**
-  **Använd inte laddaren för att ladda andra batterier än de som är specificerade här.** Den medföljande laddaren får endast användas med batterier av den typ som medföljer kameran. Att använda laddaren för att ladda vanliga batterier eller andra typer av uppladdningsbara batterier kan göra att batteriet läcker, överhettas eller spricker.
-  **Att använda blixtr för nära en persons ögon kan orsaka synskador.** Vidta särskild försiktighet när du fotograferar småbarn och unga barn.
-  **Ha inte långvarig kontakt med heta ytor.** Underlåtenhet att följa denna försiktighetsåtgärd kan leda till lågtemperatur-brännskador, särskilt vid höga omgivningstemperaturer eller med användare som lider av dålig cirkulation eller nedsatt känsel, i vilket fall användning av ett stativ eller liknande försiktighetsåtgärder rekommenderas.
-  **Lämna inte någon del av kroppen i kontakt med produkten under längre perioder medan produkten är på.** Underlåtenhet att följa denna försiktighetsåtgärd kan leda till lågtemperatur-brännskador, särskilt under långvarig användning, vid höga omgivningstemperaturer eller med användare som lider av dålig cirkulation eller nedsatt känsel, i vilket fall användning av ett stativ eller liknande försiktighetsåtgärder rekommenderas.
-  **Använd inte i närheten av lättantändliga föremål, explosiva gaser eller damm.**
-  **När du bär batteriet, sätt in det i en digitalkamera eller förvara det i behållaren. När du lagrar batteriet, förvara det i behållaren. När du kasserar det, täck över batteripolerna med isoleringstejp.** Kontakt med andra metallföremål eller med batterier kan göra att batteriet fattar eld eller spricker.
-  **Håll minneskort, blixtskor och andra små delar utom räckhåll för små barn.** Barn kan komma att svälja små delar; förvara dem utom räckhåll för barn. Om ett barn skulle svälja någon del, uppsök medicinsk vård eller ring ett nödsamtal.
-  **Håll utom räckhåll för små barn.** Ett av de föremål som kan orsaka skador är remmen som kan fastna runt barnets hals och leda till att barnet stryps. Dessutom kan blixten orsaka synskador.
-  **Följ anvisningarna från flygbolags- och sjukhuspersonal.** Denna produkt genererar radiofrekvenser som kan störa medicinsk eller navigationsutrustning.

 **FÖRSIKTIGHET**

-  **Använd inte denna kamera på platser som påverkats av oljeångor, ånga, fukt eller damm.** Detta kan orsaka brand eller elektriska stötar.
-  **Lämna inte denna kamera på platser som är utsatta för extremt höga temperaturer.** Lämna inte kameran på platser som t.ex. ett tillslutet fordon eller i direkt solljus. Detta kan ge upphov till en utesvada.
-  **Placera inte tunga föremål på kameran.** Detta kan orsaka att det tunga föremålet tipsar omkull eller faller och orsakar personskada.
-  **Flytta inte kameran medan växelströmsadaptern fortfarande är ansluten. Dra inte i anslutningsladdan för att koppla bort nätdaptern.** Detta kan skada strömför-sörjningssladden eller kablarna och orsaka en brand eller elektrisk stöt.
-  **Täck inte över eller linda in kameran eller nätdaptern i en tygtrasa eller filt.** Detta kan göra att värme ackumuleras som förvrider kåpan eller skapar en eldsvåda.
-  **När du rengör kameran eller när du inte planerar att använda kameran under en längre tid, ta ut batteriet och koppla bort och dra ut nätdaptern.** Underlåtenhet att göra så kan orsaka en brand eller elektrisk stöt.
-  **När laddningen avslutas, dra ut laddaren ur väggkontakten.** Att lämna laddaren ansluten till väggkontakten kan orsaka eldsvåda.
-  **När ett minneskort tas ut från kortfacket kan det komma ut för snabbt. Använd ditt finger för att hålla emot och frigör kortet försiktigt.** Kortet kan orsaka skada om det skjuts ut okontrollerat.
-  **Begär regelbunden intern testning och rengöring av din kamera.** Ansamling av damm i din kamera kan orsaka en brand eller elektrisk stöt. Kontakta din FUJIFILM-återförsäljare för att begära intern rengöring vartannat år. Notera dock att detta inte är någon gratis service.
-  **Risk för explosion om fel batteri används. Byt endast ut mot samma eller motsvarande typ.**

Batteriet och strömförsörjning

Obs! Kontrollera vilken typ av batteri som används i din kamera och läs lämpliga sektioner.

⚠ VARNING: Batteriet får inte utsättas för stark värme från exempelvis solsken, eld eller liknande.

Följande förklarar korrekt användning av batterier och hur man förlänger deras livslängd. Felaktig användning kan förkorta batteriets livslängd eller orsaka läckage, överhettning, brand, eller explosion.

Litiumbatterier

Läs denna sektion om din kamera använder uppladdningsbara litiumbatterier.

Batteriet är inte laddat vid leveransen. Ladda batteriet innan det används. Förvara batteriet i behållaren när det inte används.

■ Anmärkningar angående batteriet

Batteriet förlorar gradvis sin laddning när det inte används. Ladda batteriet en eller två dagar innan användning.

Batteritiden kan förlängas genom att stänga av kameran när den inte används.

Batterikapaciteten minskar vid låga temperaturer, ett batteri med låg laddning kanske inte fungerar när det är kallt. Ha ett fulladdat reservbatteri till hands på en varm plats, och byt när det behövs, eller förvara batteriet i fickan eller på någon annan varm plats och sätt bara in det i kameran när du tar bilder. Placera inte batteriet i direkt kontakt med handvärmare eller andra värmeenheter.

■ Laddning av batteriet

Ladda batteriet i den medföljande batteriladdaren. Laddningstiden ökar vid omgivande temperaturer under +10 °C eller över +35 °C. Ladda inte batteriet vid temperaturer över 40 °C. Vid temperaturer under 0 °C kommer batteriet inte laddas.

Ladda inte ett fulladdat batteri. Batteriet behöver dock inte vara helt urladdat innan det laddas.

Batteriet kan bli varmt direkt efter laddning eller användning. Detta är normalt.

■ Batteriets livslängd

Vid normala temperaturer kan batteriet laddas ungefär 300 gånger. En tydlig förkortning av tiden det tar för ett batteri att bli urladdat indikerar att det har nått slutet på sin användningstid och att det ska bytas ut.

■ Förvaring

Batteriets prestanda kan försämras om det lämnas fulladdat och oanvänt längre perioder. Ladda ur batteriet innan det läggs undan för förvaring.

Om kameran inte ska användas under en längre period ska batteriet tas ut och förvaras på en torr plats med en temperatur från +15 °C till +25 °C. Förvara det inte på platser med mycket höga eller låga temperaturer.

■ Försiktighetsåtgärder: Hantering av batteriet

- Transportera eller förvara inte batteriet tillsammans med metallföremål som Halsband eller hårmålar.
- Utsätt det inte för öppen eld eller hetta.
- Ta inte isär eller ändra på det.
- Använd endast med angivna laddare.
- Kassera använda batterier med en gång.
- Tappa det inte och utsätt det inte för hårda stötar.
- Utsätt inte batteriet för vatten.
- Håll polerna rena.
- Batteriet och kamerahuset kan bli varma efter en längre tids användning. Detta är normalt.

■ Försiktighet: Kassering

Kassera använda batterier i enlighet med lokala föreskrifter. Var uppmärksam på miljöspekterna vid kassering av batterier. Använd produkten i ett mildt klimat.

Nätadapter (extra tillbehör)

Använd endast FUJIFILM nätadapter som specificerats för användning med denna kamera. Andra adapter kan skada kameran.

- Nätadaptern är endast avsedd för inomhusbruk.
- Kontrollera att kontakten är säkert ansluten till kameran.
- Stäng av kameran innan du kopplar bort adaptern. Koppla bort adaptern via kontakten, dra inte i sladden.
- Använd inte tillsammans med andra enheter.
- Tag inte isär.
- Utsätt inte för hög värme eller fukt.
- Utsätt inte för hårda stötar.
- Adaptern kan surra eller bli varm vid användning. Detta är normalt.
- Om adaptern orsakar radiostörningar, vrid på mottagningsantennen, eller flytta på den.

Använda kameran

- Rikta inte kameran mot extremt starka ljuskällor, såsom solen på en klarblå himmel. I annat fall kan kamerans bildsensor skadas.
- Starkt solljus som fokuseras genom sökaren kan skada panelen i den elektroniska sökaren (EVF). Rikta inte den elektroniska sökaren mot solen.

Ta testbilder

Innan du tar bilder vid viktiga tillfällen (som bröllop, eller en semesterresa), kan du ta testbilder och kontrollera resultatet för att försäkra dig om att kameran fungerar som den ska. FUJIFILM Corporation kan inte hållas ansvariga för skador eller förlorad inkomst på grund av fel på produkten.

Anmärkingar ang. Copyright

Om de inte är avsedda enbart för personligt bruk, får inte bilder som tagits med din digitalkamera användas på sätt som bryter mot upphovsrättslagar utan medgivande från ägaren. Notera att vissa restriktioner gäller för fotografering av scenframträdanden, underhållningar och utställningar, också när detta endast är avsett för personlig användning. Användare ombeds också uppmärksamma att överföring av minneskort som innehåller bilder eller data som är skyddade under upphovsrättslagar bara är tillåtet inom de restriktioner som tillämpas av dessa upphovsrättslagar.

Hantering

För att säkerställa att bilder sparas korrekt, utsätt inte kameran för stötar eller skakningar medan en bild sparas.

Flytande kristall

Om displayen skulle skadas ska du vara försiktig och undvika kontakt med flytande kristaller. Om någon av följande situationer skulle uppstå ska du följa uppmaningen:

- **Om flytande kristaller hamnar i kontakt med huden**, rengör området med en trasa och tvätta sedan noga med tvål och rinnande vatten.
- **Om flytande kristaller hamnar i ögonen**, spola det drabbade ögat med rent vatten i åtminstone 15 minuter, och uppsök sedan medicinsk hjälp.
- **Om flytande kristaller sväljs**, skölj munnen noga med vatten. Drick stora mängder vatten och åstadkom kräkning, och uppsök sedan läkarvård.

Även om skärmen är tillverkad med mycket hög precision, kan den innehålla pixlar som alltid lyser eller inte lyser. Detta är inget fel, och bilder som tas med produkten påverkas inte.

Varumärkesinformation

Digitalt delad bild är ett varumärke eller registrerat varumärke som tillhör FUJIFILM Corporation. xD-Picture Card och  är varumärken som tillhör FUJIFILM Corporation. De teckensnitt som ingår här är utvecklade endast av DynaComware Taiwan Inc. Macintosh, Mac OS och macOS är varumärken som tillhör Apple Inc. i USA och andra länder. Windows är ett registrerat varumärke som tillhör Microsoft Corporation i USA och andra länder. Wi-Fi® och Wi-Fi Protected Setup® är registrerade varumärken som tillhör Wi-Fi Alliance. SDHC- och SDXC-loggorna är varumärken som tillhör SD-3C, LLC. HDMI-logotypen är ett varumärke eller registrerat varumärke som tillhör HDMI Licensing LLC. Alla andra varunamn som nämns i denna handbok är varumärken eller registrerade varumärken som tillhör deras respektive ägare.

Elektriska störningar

Denna kamera kan påverka sjukhus- eller flygutrustning. Rådgör med personalen innan du använder kameran på ett sjukhus eller i ett flygplan.

Färg-tv-system

NTSC (National Television System Committee) är specifikationer för färg-TV sändningar som huvudsakligen används i USA, Kanada och Japan. PAL (Phase Alternation by Line) är ett färg-TV system som huvudsakligen används av europeiska länder och i Kina.

Exif Print (Exif version 2.3)

Exif Print är ett nyligen reviderat filformat för digitalkameror i vilket information som lagras med bilder används för optimal färgåtergivning vid utskrift.

OBSERVERA: Läs detta innan du använder programvaran

Direkt eller indirekt exportering, av hela eller delar av licensierad programvara, utan tillåtelse av styrande organ är förbjudet.

OBS!

För att förhindra brand eller elektriska stötar, utsätt inte enheten för regn eller fukt.

Var god läs "Säkerhetsmärkingar" och se till att du har förstämt dem innan du använder kameran.

För kunder i Kanada**CAN ICES-3 (B)/NMB-3(B)**

OBS: Denna digitala enhet av klass B uppfyller standarden Canadian ICES-003.

Utlåtande från Industry Canada: Denna enhet uppfyller Industry Canadas licensundantagna RSSs. Användning av denna enhet lyder under följande två villkor: (1) Denna enhet får inte orsaka störningar; och (2) Denna enhet måste acceptera alla slags störningar, inklusive störningar som leder till oönskad användning av enheten. Denna enhet och dess antenn(er) får inte vara samlokaliserade eller användas ihop med andra antenner eller sändare, förutom testade inbyggda radioenheter. Funktionen för landvalskod är avaktiverad för produkter som marknadsförs i USA/Kanada.

Utlåtande om strålningsexponering: Tillgänglig vetenskaplig forskning visar inte att det finns några hälsorisker förenade med att använda trådlösa enheter med låg effekt. Det finns däremot inga bevis på att dessa trådlösa enheter med låg effekt är helt ofarliga. Trådlösa lågenergiapparater avger låga nivåer av radiofrekvensenergi (RF) i mikrovågsintervallet när de används. Höga nivåer av RF kan utgöra en hälsorisk (genom uppvärmning av vävnad) men exponering för låga nivåer av RF som inte alstrar någon värmeeffekt orsakar inga kända negativa hälsoeffekter. Många studier rörande exponering för låga RF-nivåer har inte upptäckt några biologiska effekter alls. Vissa studier har antytt att vissa biologiska effekter kan förekomma, men dessa resultat har inte bekräftats genom vidare forskning. X-A20 har testats och anses överensstämma med IC:s strålningsgränser som fastställts för en okontrollerad miljö och uppfyller RSS-102 i IC:s krav för exponering av radiofrekvens (RF).

Kassering av elektrisk och elektronisk utrustning i privata hushåll

Inom Europeiska unionen, Norge, Island och Liechtenstein: Denna symbol på produkten, eller i handboken och i garantin, och/eller på dess förpackning anger att denna produkt inte får hanteras som hushållsavfall. Istället bör den lämnas in på en utsedd uppsamlingsplats för återvinning av elektrisk och elektronisk utrustning.



Genom att säkerställa att produkten kasseras på rätt sätt bidrar du till att förhindra möjliga negativa konsekvenser för miljön och människors hälsa, som annars kan bli följden av olämplig avfallshantering av denna produkt.

Denna symbol på batterier eller ackumulatörer anger att de batterierna inte ska hanteras som hushållsavfall.



Om din utrustning innehåller lätt löstagbara batterier eller ackumulatörer bör du kassera dessa separat enligt lokala föreskrifter.

Återvinning av batterier bidrar till att bevara naturresurser. För mer detaljerad information om återvinning av denna produkt, kontakta kommunen, din sophämtningstjänst eller butiken där du köpte produkten.

I länder utanför den Europeiska unionen, Norge, Island och Liechtenstein: Om du vill göra dig av med denna produkt, inklusive batterier och ackumulatörer, kontakta de lokala myndigheterna och be om råd för korrekt kassering.

I Japan: Denna symbol på batterierna indikerar att de ska kasseras separat.



Trådlösa nätverksenheter: Försiktighetsåtgärder

Denna produkt överensstämmer med följande EU-direktiv:

- RoHS-direktiv 2011/65/EU
- RE-direktiv 2014/53/EU

Härmed försäkrar FUJIFILM Corporation att denna typ av radioustrustning FF170004 överensstämmer med direktiv 2014/53/EU.

Den fullständiga texten till EU-försäkran om överensstämmelse finns på följande webbadress: http://www.fujifilm.com/products/digital_cameras/x/fujifilm_x_a20/pdf/index/fujifilm_x_a20_cod.pdf

Denna efterlevnad indikeras av följande märkning på produkten:



Denna märkning är giltig för icke-telekomprodukter och EU-harmoniserade telekomprodukter (t.ex. Bluetooth).

VIKTIGT. Läs följande meddelanden innan du använder kamerans inbyggda trådlösa sändare.

① Denna produkt, som innehåller krypterings funktion utvecklad i USA, kontrolleras av the United States Export Administration Regulations och kan inte exporteras eller vidareexporteras till ett land för vilket USA tillämpar varuembargo.

- **Använd endast som del av ett trådlöst nätverk.** FUJIFILM tar inget ansvar för skador till följd av obehörig användning. Använd inte i enheter som kräver en hög grad av tillförlitlighet, till exempel i medicintekniska produkter eller andra system som direkt eller indirekt kan påverka människors liv. När du använder enheten i en dator eller andra system som kräver en högre grad av tillförlitlighet än trådlösa nätverk, se till att vidta alla nödvändiga försiktighetsåtgärder för att garantera säkerheten och förhindra fel.
- **Använd endast enheten i det land där du köpt den.** Denna enhet uppfyller de bestämmelser som gäller för trådlösa nätverksenheter i det land där den köptes. Följ alla lokala bestämmelser när du använder enheten. FUJIFILM ansvarar inte för problem som uppstår p.g.a. användning i andra jurisdiktioner.
- **Tredje part kan få tillgång till trådlösa data (bilder).** Säkerheten hos data som överförs via trådlösa nätverk är inte garanterad.

- **Använd inte enheten på platser med magnetiska fält, statisk elektricitet eller radiostörningar.** Använd inte sändaren i närheten av mikro vågsugnar, eller på andra platser där magnetiska fält, statisk elektricitet eller radiostörningar kan hindra mottagningen av trådlösa signaler. Ömsesidig interferens kan uppstå när sändaren används i närheten av andra trådlösa enheter som fungerar i 2,4 GHz-bandet.
- **Den trådlösa sändaren fungerar i 2,4 GHz-bandet med hjälp av DSSS- och OFDM-modulering.**
- **Denna enhet fungerar på samma frekvens som kommersiella, medicinska och utbildningsenheter samt trådlösa sändare.** Den fungerar också på samma frekvens som licensierade sändare och speciella olicensierade lågspänningssändare som används i RFID-spårningssystem för monteringsband och i andra liknande enheter.
- **Att förhindra störningar med ovanstående enheter, observera följande säkerhetsföreskrifter.** Kontrollera att RFID-sändaren inte är i funktion innan du använder den här enheten. Om du märker att enheten orsakar störningar hos licensierade sändare som används för RFID-spårning, sluta omedelbart att använda den berörda frekvensen eller flytta enheten till en annan plats. Om du märker att den här enheten orsakar störningar i RFID-spårningssystem med lågspänning, kontakta en FUJIFILM-representant.

Se till att läsa dessa anvisningar före användning

Säkerhetsmärkingar

Tack för att du har köpt denna produkt. För reparation, kontroll och interna tester, kontakta din FUJIFILM-återförsäljare.

- Försäkra dig om att du använder objektivet korrekt. Läs dessa säkerhetsmärkingar och kamerans *Användarhandbok* noggrant före användning.
- Efter att ha läst dessa säkerhetsmärkingar ska du förvara dem på ett säkert ställe.

Ang. ikonerna

Ikonerna som visas här nedan används i detta dokument för att indikera allvarligheten av personskada eller skada som kan resultera om den information som indikeras av ikonen ignoreras, och produkten på grund av detta används felaktigt.

 **VARNING** Denna ikon anger att dödsfall eller allvarlig personskada kan resultera om informationen ignoreras.

 **FÖRSIKTIGHET** Denna ikon anger att personskada eller materiell skada kan resultera om informationen ignoreras.

Ikonerna som visas här nedan används för att indikera arten av de instruktioner som måste följas.

 Triangulära ikoner visar dig att denna information kräver uppmärksamhet ("Viktigt").

 Cirkulära ikoner med ett diagonalt band visar dig att den angivna handlingen är förbjuden ("Förbjudet").

 Fyllda cirkular med ett utropstecken visar dig att en åtgärd måste vidtagas ("Krävs").

VARNING

 **Sänk inte ned i, eller utsätt produkten för vatten.** Underlåtenhet att följa denna försiktighetsåtgärd kan orsaka brand eller elektriska stötar.

Använd inte i badrummet eller i duschen

 **Ta inte isär produkten (öppna inte höljet).** Underlåtenhet att följa denna försiktighetsåtgärd kan orsaka brand, elektriska stötar eller skada på grund av tekniska fel i produkten.

VARNING



Rör ej vid interna delar

Om höljet går sönder på grund av ett fall eller annan olycka, rör inte vid de interna delarna. Underlåtenhet att följa denna försiktighetsåtgärd kan leda till elektriska stötar eller skada som kan uppkomma genom att röra vid de skadade delarna. Avlägsna genast batteriet, se till att undvika skada eller elektrisk stöt, och ta med produkten till det återförsäljningsställe där du köpte den för råd.



Placera inte produkten på instabila ytor. Produkten kan falla ner och orsaka skada.



Titta inte på solen genom objektivet eller kamerans sökare. Underlåtenhet att följa denna försiktighetsåtgärd kan ge bestående synnedbättning.

FÖRSIKTIGHET



Använd eller förvara inte produkten på platser som är utsatta för ånga eller rök, eller som är väldigt fuktiga eller extremt dammiga. Underlåtenhet att följa denna försiktighetsåtgärd kan orsaka brand eller elektriska stötar.



Lämna inte produkten i direkt solljus eller på platser med höga temperaturer, såsom i en stängd bil en solig dag. Följs inte denna försiktighetsåtgärd kan det leda till brand.



Förvara utom räckhåll för små barn. Denna produkt kan orsaka personskada i händerna på ett barn.



Ta inte i produkten med våta händer. Underlåtenhet att följa denna försiktighetsåtgärd kan orsaka elektriska stötar.



Håll solen utanför bilden när du fotograferar motiv i motljus. Solljus som fokuseras i kameran när solen är i eller nära bilden kan orsaka brand eller brännskador.



Sätt tillbaka objektivlocken och förvara produkten utom räckhåll för direkt solljus när du inte använder den. Solljus som fokuseras genom objektivet kan orsaka brand eller brännskador.



Bär inte kameran eller objektivet medan de är monterade på ett stativ. Produkten kan falla ner eller stöta till andra föremål, vilket kan leda till skada.

Om denna handbok

Läs denna handbok och varningarna i "För din säkerhet" innan du använder kameran (📖 ii). Konsultera nedanstående källor för mer information om specifika ämnen.

Innehåll..... 📖 **xii**

"Innehåll" ger en överblick över hela handboken. Kamerans huvudfunktioner finns listade här.

Felsökning 📖 **123**

Har du ett specifikt problem med kameran? Finn svaret här.

Varningsmeddelanden och displayer..... 📖 **129**

Ta reda på vad som döljer sig bakom den där blinkande ikonen eller felmeddelandet i displayen.

Begränsningar för kamerainställningar..... 📖 **140**

Se sidan 140 för begränsningar för de tillgängliga alternativen i varje fotograferingsläge.

Minneskort

Bilder lagras på SD-, SDHC- och SDXC-minneskort (säljs separat) (📖 17), som i denna handbok kallas "minneskort".

Produktvård

Kamerahus: För att ha fortsatt glädje av kameran, använd en mjuk, torr trasa för att rengöra kamerans hölje efter varje användning. Använd inte alkohol, thinner, eller andra flyktiga kemikalier, vilka kan missfärga eller deformera lädret på kamerans utsida. Eventuell vätska på kameran ska avlägsnas omedelbart med en mjuk, torr trasa. Använd en luftblåsare för att ta bort damm från monitorn, var försiktig så att du inte repar den, och torka sedan försiktigt med en mjuk, torr duk. Eventuella återstående fläckar kan tas bort genom att torka försiktigt med en bit FUJIFILM objektivrengöringspapper på vilken en liten mängd objektivrengöringsvätska har påförts. För att undvika att damm kommer in i kameran, sätt tillbaka kamerahuslocket när inget objektiv är monterat.

Bildsensor: Damm kan tas bort från bildsensorn med alternativet  **SENSORRENGÖRING** i inställningsmenyn (📖 101).

Utbytbara objektiv: Använd en luftblåsare för att ta bort damm, torka sedan av försiktigt med en mjuk, torr duk. Eventuella återstående fläckar kan tas bort genom att torka försiktigt med en bit FUJIFILM objektivrengöringspapper på vilken en liten mängd objektivrengöringsvätska har påförts. Sätt tillbaka de främre och bakre locken när objektivet inte används.

Innehåll

För din säkerhet	ii
Säkerhetsanmärkningar	ii
OBS!	vii
Säkerhetsanmärkningar	ix
Om denna handbok	x
Produktvård	xi

Innan du börjar

Symboler och begrepp	1
Medföljande tillbehör	1
Kameradelar	2
Väljaren	3
Primära och sekundära kommandorattar	4
Indikatorlampan	5
LCD-skärmen	5
Kameradisplayer	6
Fotografering	6
Uppspelning	8
Objektiv	9
Objektivets delar	9
Motorzoom	9
Ta bort locken	10
Objektiv med objektivhöljen	10
Objektiv med bländarringar	10
Objektiv med O.I.S.- väljare	11
Objektiv med manuell fokusering	11

Komma igång











Fästa remmen	12
Montera ett objektiv	13
Sätta i batteriet och ett minneskort	14
Kompatibla minneskort	17
Laddning av batteriet	18
Slå på och stänga av kameran	21
Grundinställning	22
Ändra grundläggande inställningar	23
Pekskärm läge	24
DISP/BACK-knappen	25
Fotografering	25
Uppspelning	25
Anpassa standardskärmen	26

Grundläggande fotografering och uppspelning

























Ta bilder	28
Pekskärmszoom	30
Visa bilder	31
Visa bilder i helskärmsläge	31
Bildvisningszoom	32
Multi-bildvisning	33
Pekkontroller vid bildvisning	34
Radera bilder	35

Grundläggande filmning och uppspelning

Spela in filmer	36
Visa filmer	37

Q-knapp (snabbmeny)		Fokus-/exponeringslås	59
Använda Q-knappen	38	Vitbalans	61
Snabbmenyvisning	38	Seriebildsläge och gaffling	63
Visa och ändra inställningar	38	Kontinuerlig fotografering (Serieläge)	64
Redigera snabbmenyn	39	Gaffling	65
Fn (funktions)-knappen		Använda självutlösaren	66
Använda Fn (funktions)-knappen	40	Intervalltimerfotografering	68
Mer om grundläggande fotografering och uppspelning		Självporträtt	69
Fotograferingsläge	41	Känslighet	70
 AVANCERAD SR AUTO	42	AUTO	71
Adv. AVANCERAT	43	Exponeringskompensation	72
 AVANCERAT FILTER	44	Mätning	73
 PANORAMA	45	Använda blixten	74
 FLERA EXPONERINGAR	47	Filmsimulering	76
SP MOTIVPROGRAM     	48	Spara bilder i RAW-format	77
Program AE (P)	50	Skapa JPEG-kopior av RAW-bilder	78
Bländarauto (S)	51	Använda en fattningsadapter	79
Tidsautomatik (A)	52	Inställningar för fattningsadaptern	79
Manuell exponering (M)	53	Välja brännvidd	79
Anpassat läge (C)	54	Förvrängningskontroll	79
Fokusläge	55	Korrigerig av färgnyanser	80
 MANUELL	56	Korrigera periferisk belysning	80
Fokusindikatorn	57	Fotobokshjälp	81
Val av fokuspunkt	58	Skapa en Fotobok	81
		Visa fotoböcker	82
		Redigera och radera fotoböcker	82

Menyer

Använda menyerna: Fotograferingsläge	83
Fotograferingsmenyns alternativ (bilder)	83
 MOTIVPROGRAM	83
 Adv. LÄGE	83
 AF/MF INSTÄLLNING	84
 ISO	86
 BILDSTORLEK	86
 BILDKVALITET	86
 DYNAMISKT OMFÄNG	87
 FILMSIMULERING	87
 GAFFLING.FILMSIMULERING	87
 SJÄLVUTLÖSARE	87
 INTERVALLTIMERFOTOGR	87
 VITBALANS	87
 FÄRG	87
 SKÄRPA	87
 HÖGDAGERNIVÅ	87
 LÅGDAGERNIVÅ	88
 BRUSREDUCERING	88
 BRUSRED VID LÅNG EXP	88
 ANPASSAD INSTÄLLN	88
 PEKSKÄRM LÄGE	88
 TOUCH-ZOOM	88
 FATTN.AD.INST	88
 FOTOGRAFERA UTAN OBJEKTIV	88
 MAN. FOKUSHJÄLP	88

 LJUSMÄTMETOD	88
 INTERLÅS SPOT AE & FOKUS	89
 BLIXT INSTÄLLNING	89
 FILMINSTÄLLNING	89
 BILDSTAB LÄGE	90
 DIGITAL BILD-STABIL	91
 TRÅDLÖS KOMM	91
 SLUTARTYP	91
 ELEKTRONISK ZOOM-INST	91

Använda menyerna: Uppspelningsläge

Alternativ för bildvisningsmenyn	92
 TRÅDLÖS KOMM	92
 RAW-OMVANDLING	92
 RADERA	92
 BESKÅR BILD	93
 ÄNDRA STORLEK	93
 SKYDDA	94
 ROTERA BILD	94
 TAR BORT RÖDA ÖGON	95
 BILDSPEL	95
 FOTOBOKSHJÄLP	95
 PC AUTOSPARNING	96
 BILD BESTÄLLNING	96
 instax SKRIVARUTSKRIFT	96
 BILDFÖRHÅLLANDE	96

Inställningsmenyn	97
Använda inställningsmenyn.....	97
Alternativ för inställningsmenyn	98
DATUM/TID	98
TIDSSKILLNAD.....	98
言語/LANG.....	98
ÅTERSTÄLL.....	98
LJUD & BLIXT.....	98
LJUDINSTÄLLNING	99
SKÄRMINSTÄLLNING	99
KNAPPINSTÄLLNING.....	101
FOKUSRING.....	101
PEKSKÄRM INSTÄLLNING.....	101
STRÖMHANTERING.....	101
SENSORRENGÖRING	101
INST. AV DATALAG.....	102
FÄRGRYMD.....	103
ÅTERST. ANPASSN.....	103
ANSLUTNINGINSTÄLLNING.....	104
FORMATERA.....	105
Fabriksinställningar	106

Anslutningar

Trådlös överföring (FUJIFILM Camera Remote/ FUJIFILM PC AutoSave)	109
Trådlösa anslutningar: Smartphones.....	109
Trådlösa anslutningar: Datorer.....	109
Visa bilder på en dator (MyFinePix Studio/ RAW FILE CONVERTER EX 2.0)	110
Windows.....	110
Macintosh	110
Ansluta kameran	111
Skapa en DPOF-utskriftsorder	113
MED DATUM /UTAN DATUM	113
ÅTERST ALLT	114
instax SHARE-skrivare	115
Upprätta en anslutning.....	115
Skriva ut bilder	116
Visa bilder på TV	117

Teknisk information

Extra tillbehör	118
Tillbehör från FUJIFILM	118
Ansluta kameran till andra enheter	120
Kamerans skötsel	121
Förvaring och användning	121
Vid resor	121
Rengöra bildsensorn	122

Felsökning

Problem och lösningar	123
Varningsmeddelanden och displayer	129

Bilaga

Minneskortskapacitet	132
Länkar	133
FUJIFILM X-A20 Produktinformation	133
Uppdatering av firmware	133
Specifikationer	134
Begränsningar för kamerainställningarna	140

Innan du börjar

Symboler och begrepp

Följande symboler används i denna användarhandbok:

- ⓘ Denna information ska läsas före användning för att säkerställa korrekt drift.
- 🔍 Ytterligare information som kan vara användbar när kameran används.
- 📖 Andra sidor i den här handboken där du hittar relaterad information.

Menyer och annan text på kameramonitorn visas i **fetstil**. I användarhandbokens illustrationer kan det som visas på monitorn förenklas i förklarande syfte. Bilderna är endast i förklarande syfte. Ritningar kan vara förenklade, medan fotografier inte nödvändigtvis är tagna med kameramodellen som beskrivs i denna handbok.

Medföljande tillbehör

Följande delar medföljer kameran:



Uppladdningsbart batteri NP-W126S



AC-5VF AC-nätadapter



Nätadapter
(Adaptorns form varierar beroende på försäljningsland.)

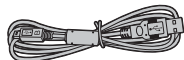

USB-kabel

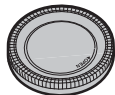

Kamerahuslock

- Användarhandbok (denna handbok)
- Bärrem

🔍 Om du har köpt en objektivsats, kontrollera att ett objektiv medföljer.

Kameradelar

Se sidhänvisningen till höger om varje del för mer information.

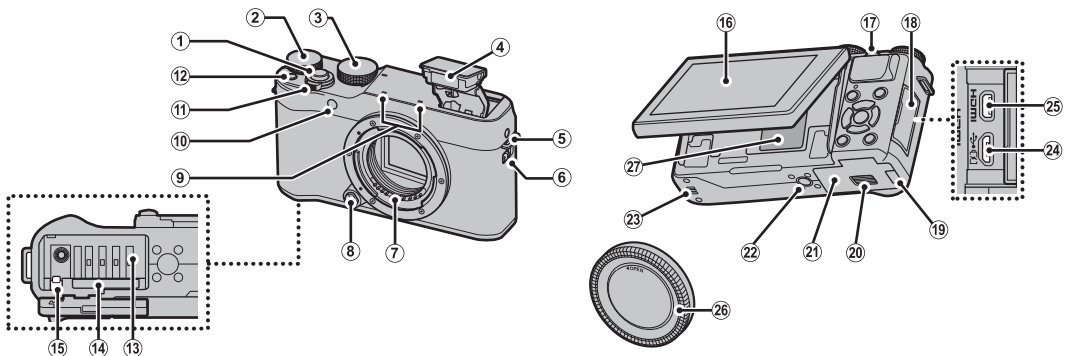

① Avtryckare.....	29	⑪ ON/OFF-omkopplare.....	21	⑳ Stativfäste	
② Primärratt	4	⑫ Fn (funktion)-knapp.....	40	㉑ Högtalare	37
③ Lägeväljare.....	41	⑬ Batterifack	14	㉒ Mikro-USB-(Mikro-B)/	111
④ Blixt	74	⑭ Minneskortsfack.....	15	fjärrutlösningskontakt	51, 53
⑤ Remögla	12	⑮ Batterispärr.....	14	㉓ HDMI-mikrokontakt (typ D)	117
⑥ ⚡ (blixtuppfällning)-reglage.....	74	⑯ LCD-monitor.....	5	㉔ Kamerahuslock	13
⑦ Objektivsignalkontakter		⑰ Sekundärratt	4	㉕ Serienummerplatta.....	se nedan
⑧ Objektivläsknapp	13	⑱ Anslutningslock	111, 117		
⑨ Mikrofon	36	㉖ Kabelkanallock för DC-kopplare			
⑩ AF-hjälplampa	86	㉗ Batterilocksspärr	14		
Självtvölösarlampa	66	㉘ Lucka för batterifack.....	14		

● Serienummerplattan

Ta inte bort serienummerplattan, vilken ger FCC ID, CE-markeringen, serienumret och annan viktig information.

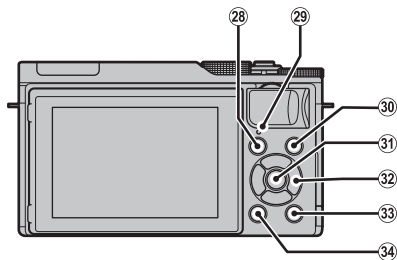

28	[>] (uppspelning)-knapp	31
29	Indikatorlampa	5
30	[•] (filmspelning)-knapp	36
31	MENU/OK-knapp	se nedan
	[☞] (kontrollås)-knapp (tryck & håll ned)	se nedan
32	Väljare	se nedan
33	Q-knapp (snabbmeny)	38
	RAW-omvandlingsknapp (uppspelningssläge)	78
34	DISP (display)/BACK-knapp	25

Kontrollås





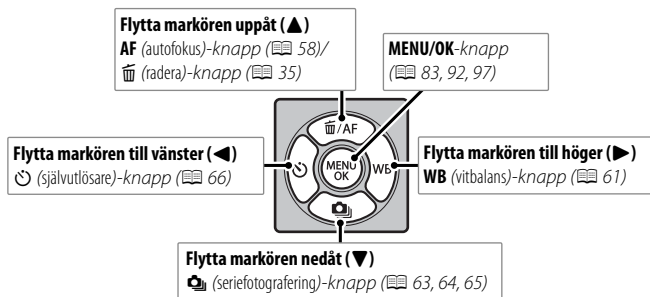



För att undvika att väljaren (▲▼◀▶) och Q-knappen aktiveras oavsiktligt under fotografering, tryck på **MENU/OK** tills  visas. Kontrollerna kan låsas upp genom att trycka på **MENU/OK** tills  inte längre visas.

Väljaren



Primära och sekundära kommandorattar

De primära och sekundära kommandorattarnas funktioner varierar såsom visas nedan.

		Läge						
								
		P (program AE)	S (bländarauto)	A (tidsautomatik)	M (manuell)	Snabbmeny	Uppspelning	
Primärrätt		Exponeringskompensation (📖 72)			Slutartid (📖 53)		Välj alternativ (📖 38)	Nästa bild (📖 31)
Sekundärrätt	Vrid 	Justera motorzoomen när skärmen roteras 180° för att ta självporträtt ("selfies") ¹						—
		Programbyte (📖 50)	Slutartid (📖 51)	Bländare ² (📖 52, 53)				
	Tryck på 	<ul style="list-style-type: none"> • Zooma in på den valda fokuspunkten (📖 57) • I manuellt fokusläge, tryck och håll ned för att välja MAN. FOKUS-HJÄLP-alternativ (📖 56) • Släpp avtryckaren när bildskärmen roteras 180° för självporträtt (📖 69) 						Zooma in på den aktiva fokuspunkten (📖 31)

¹ Motorzoomens lins monterat och **PÅ** valt för **ELEKTRONISK ZOOM-INST.**

² Använd bländarringen för att justera bländare.

Indikatorlampan

Indikatorlampan visar kamerastatus enligt följande:

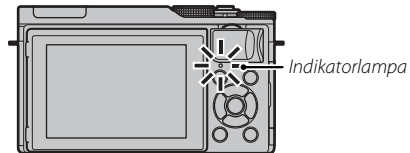

Indikatorlampan	Kamerastatus
Lyser grön	Låst fokusering.
Blinkar grönt	Varning för oskärpa, fokusering eller exponering. Bilden kan tas.
Blinkar grönt och orange	Lagrar bilder. Ytterligare bilder kan tas.
Lyser orange	Lagrar bilder. Inga ytterligare bilder kan tas i detta läge.
Blinkar orange	Blixten laddas; blixten avfyras inte när bilden tas.
Blinkar rött	Objektiv- eller minnesfel.

♦ Varningar kan också visas på displayen (📖 129).

LCD-skärmen

LCD-skärmen kan vändas för självporträtt (📖 69) eller vinklas för enklare visning när bilder komponeras.

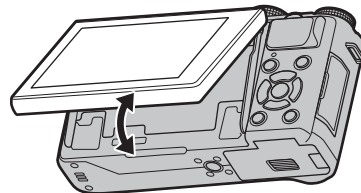

Klämpunkt

När du lutar skärmen, var försiktig så att inte dina fingrar eller andra föremål fastnar mellan skärmen och kamerahuset. Rör inte ledningarna bakom displayen; om denna försiktighetsåtgärd inte följs kan det leda till fel på kameran.

Kameradisplayer

Följande typer av indikatorer kan visas vid fotografering och uppspelning. I den följande beskrivningen visas alla tillgängliga indikatorer i illustrationssyfte; de indikatorer som faktiskt visas varierar med kamerainställningarna.

■ **Fotografering**

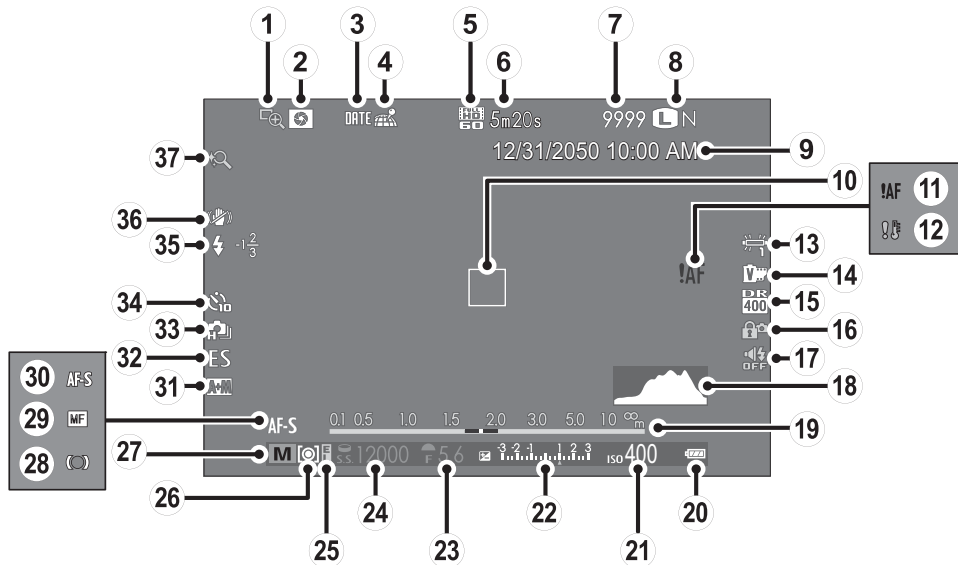

① Fokus kontroll	57	⑮ Dynamiskt omfång	87	⑳ Fokusindikator	57
② Förhandsgranskning av skärpedjup	52	⑯ Kontrollås	3	㉑ Manuell fokuseringsindikator	56
③ Datumstämpel	103	⑰ Indikator för ljud och blyxt	98	⑳ Fokusläge	55
④ Nedladdningsstatus för positionsdata	104	⑱ Histogram	27	㉒ AF+MF-indikator	84
⑤ Filmäge	36	⑲ Avståndsindikator	56	㉓ Slutartyp	91
⑥ Återstående tid	36	⑳ Batterinivå	21	㉔ Serietagningsläge	63
⑦ Antal tillgängliga bilder*	132	㉑ Känslighet	70	㉕ Självutlösarindikator	66
⑧ Bildkvalitet och storlek	86	㉒ Exponeringskompensation/ indikator för exponeringskompensation	53, 72	㉖ Blyxtläge	74
⑨ Datum och tid	22	㉓ Bländare	50, 52, 53	㉗ Blyxtkompensation	89
⑩ Fokusområde	29, 59	㉔ Slutartid	50, 51, 53	㉘ Bildstab läge	90
⑪ Fokusvarning	125, 129	㉕ AE låsindikator	59	㉙ Pekskärmszoom	30
⑫ Temperaturvarning	131	㉖ Mätning	73		
⑬ Vitbalans	61	㉗ Fotograferingsläge	41		
⑭ Filmsimulering	76				

* "9999" visas om det finns plats för mer än 9999 bilder.

Kontrollås



När en låst kontroll trycks in ( 3) visas en  -ikon.

■ Uppspelning

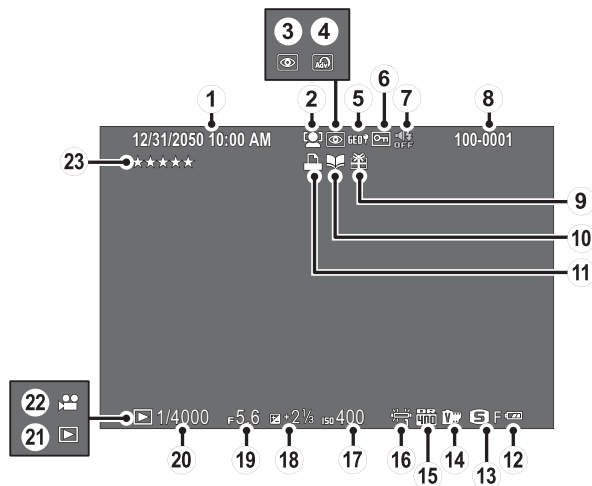

① Datum och tid	22	⑨ Presentbild	31	⑰ Känslighet	70
② Indikator för intelligent ansiktsdetektion	85	⑩ Fotobokhjälpindikator	81	⑱ Exponeringskompensation	72
③ Indikator för röda ögon-borttagning	95	⑪ DPOF-utskriftsindikator	113	⑲ Bländare	50, 52, 53
④ Avancerat Filter	44	⑫ Batterinivå	21	⑳ Slutarhastighet	50, 51, 53
⑤ Positionsdata	104	⑬ Bildstorlek/Kvalitet	86	㉑ Indikator för uppspelningsläge	31
⑥ Skyddad bild	94	⑭ Filmsimulering	76	㉒ Filmikon	37
⑦ Indikator för ljud och blyxt	98	⑮ Dynamiskt omfång	87	㉓ Betygsätta	31
⑧ Bildnummer	102	⑯ Vitbalans	61		

Objektiv

Kameran kan användas med objektiv för FUJIFILM X-fattning och andra tillbehör som listas från sidan 118.

Objektivets delar

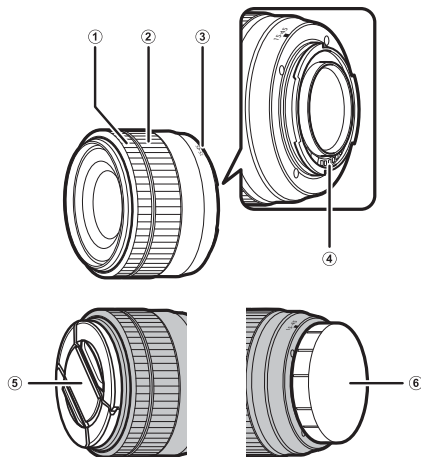

- ① Fokusring
- ② Zoomring
- ③ Monteringsmarkeringar
- ④ Objektivsignalkontakter
- ⑤ Främre objektivlock
- ⑥ Bakre objektivlock

✦ Ett XC15-45mmF3.5-5.6 OIS PZ-objektiv används här i illustrativt syfte.

Motorzoom

När **PÅ** har valts för  **ELEKTRONISK ZOOM-INST.** kan den sekundära kommandoratten användas för att justera zoomen när LCD-skärmen vrids 180°.

✦ Fokusringen kan användas för att justera zoomen när autofokus är aktiverat.

Ta bort locken

Ta av locken så som visas.

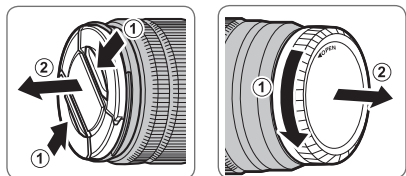

◆ Objektivlocken kan skilja sig från de som visas.

Objektiv med objektivhöljen

När de är monterade minskar motljusskydd reflexer och skyddar det främre objektivelementet.

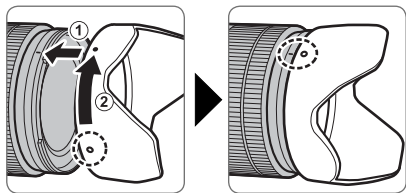

Objektiv med bländarringar

När andra inställningar än **A** används kan du justera bländaren genom att vrida objektivets bländarring (exponeringslägena **A** och **M**).

Bländarring

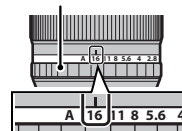

Bländarlägesväljaren

Om objektivet har en bländarlägesväljare kan bländare justeras manuellt genom att skjuta väljaren till  och vrida på bländarringen.

Bländarring

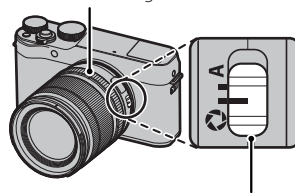

Bländarlägesväljare

- ◆ När bländarringen är inställd på **A**, vrid på sekundärratten för att justera bländare.
- ◆ För information om funktionen hos primär- och sekundärratten, se sidan 4.

Objektiv med O.I.S.-väljare

Om objektivet stödjer optisk bildstabilisering (O.I.S.), kan bildstabiliseringsläge väljas i kameramenyerna. För att aktivera bildstabilisering, skjut O.I.S.-väljaren till **ON**.

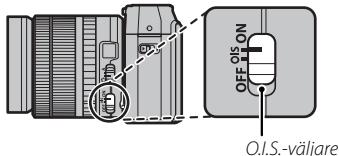

Objektiv med manuell fokusering

Skjut fram fokuseringen för autofokus.

För manuell fokusering (☞ 56), skjut tillbaka fokuseringen och vrid den medan du kontrollerar resultatet i kameradisplayen. Indikatorerna för fokusavstånd och skärpedjup kan användas för att underlätta manuell fokusering. Notera att manuell fokusering kanske inte är tillgänglig i alla fotograferingslägen.

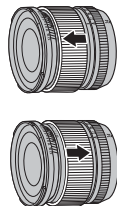

Innan du börjar

● Indikatorn för skärpedjup

Indikatorn för skärpedjup visar det ungefärliga skärpedjupet (avståndet framför och bakom fokuspunkten som är i fokus). Indikatorn visas i filmformat.



- ① Kameran visar inte fokusavståndet när objektivet är i manuellt fokusläge.

Komma igång

Fästa remmen

Fäst remmen på de två remöglorna, enligt bilden nedan.

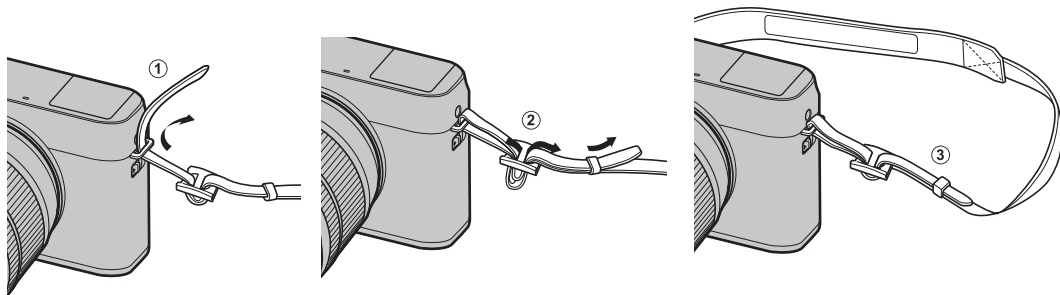

① För att undvika att tappa kameran, se till att remmen är korrekt fastspänd.

Montera ett objektiv

Objektiv monteras enligt beskrivningen nedan.

ⓘ Var försiktig så att det inte kommer in damm i kameran när objektiv monteras och tas bort.

1 Ta bort kamerahuslocket och det bakre locket.

Ta bort kamerahuslocket från kameran och det bakre locket från objektivet.

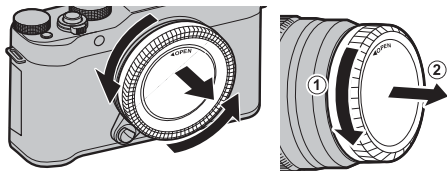

ⓘ Rör inte kamerans inre delar.

2 Montera objektivet.

Placera objektivet på fästet, rikta upp markeringarna på objektivet och kameran, och vrid sedan objektivet tills det fäster med ett klick.

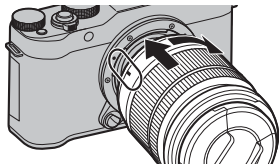

ⓘ Tryck inte på objektivlåsknappen under monteringen.

• Ta bort objektiv

För att ta bort objektivet, stäng av kameran, tryck på objektivlåsknappen och vrid objektivet enligt bilden.

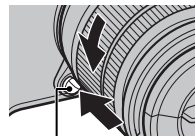

Objektivlåsknapp

ⓘ För att undvika att damm samlas på linsen eller inne i kameran, sätt tillbaka objektivlocken och kamerahuslocket när objektivet inte är monterat.

• Objektiv och andra tillbehör (tillval)

Kameran kan användas med objektiv för FUJIFILM X-fattning och andra tillbehör som listas från sidan 118.

Sätta i batteriet och ett minneskort

Kameran har inget internminne; bilder lagras på SD-, SDHC- och SDXC-minneskort (säljs separat). Sätt i batteriet och minneskortet enligt beskrivningen nedan.

1 Öppna batteriluckan.

Tryck upp batterifacksspärren såsom visas och öppna batterifacksluckan.

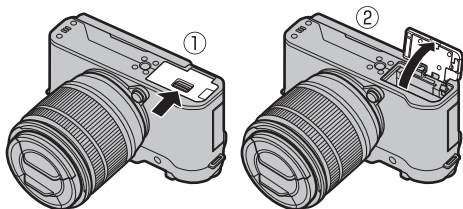

- ① Öppna inte batteriluckan när kameran är påslagen. Om denna försiktighetsåtgärd inte följs kan bildfiler eller minneskort skadas.
- ① Använd inte våld när batteriluckan hanteras.

2 Sätt i batteriet.

Använd batteriet för att hålla batterispärren tryckt åt ena sidan, sätt i batterikontakterna först, i den riktning som pilen visar. Kontrollera att batteriet är ordentligt låst.

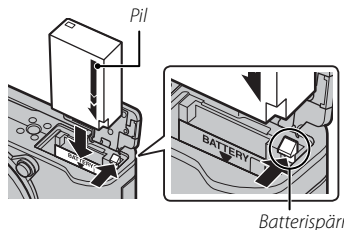

- ① Sätt i batteriet i rätt riktning. **Använd inte våld och försök inte att sätta batteriet upp och ner eller bakvänt.** Batteriet skjuts in enkelt i rätt riktning.

3 Sätt i minneskortet.

Håll minneskortet i den riktning som visas, för in det tills det hamnar på plats med ett klick i botten av facket.

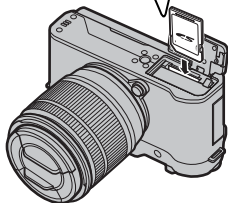
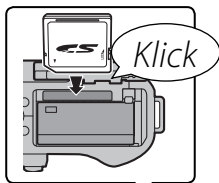

① Se till att kortet är i rätt riktning; sätt inte in det snett och använd inte våld.

① SD/SDHC/SDXC-minneskort kan låsas, vilket gör det omöjligt att formatera kortet eller att lagra eller radera bilder. Innan du sätter i ett minneskort, skjut skrivskyddsreglaget till olåst läge.

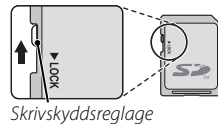

4 Stäng batterifacksluckan.

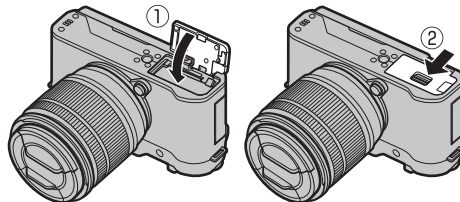

① Formatera minneskort innan de används första gången och var noga med att omformatera alla minneskort efter att de använts i en dator eller andra enheter. För mer information om formatering av minneskort, se sida 105.

Ta bort batteriet och minneskortet

Innan batteriet eller minneskort avlägsnas, **stäng av kameran** och öppna batterifacksluckan.

För att avlägsna batteriet, tryck batterispärren åt sidan och skjut ut batteriet ur kameran så som visas.

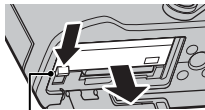

Batterispärr

ⓘ Batteriet kan bli varmt vid användning i omgivningar med höga temperaturer. Var försiktig när du tar ur batteriet.

För att ta ut minneskortet, tryck in det och släpp sakta ut det. Kortet kan sedan tas bort för hand. När ett minneskort tas ut kan det skjutas ut för snabbt. Använd ett finger för att hålla emot och släpp kortet försiktigt.

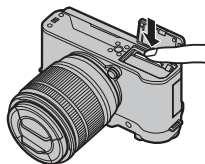

ⓘ Tryck mitt på kortet för att mata ut det.

ⓘ Batterier

- Ta bort smuts från batteripolerna med en ren, torr trasa. Följs inte denna försiktighetsåtgärd kan det förhindra att batteriet laddas.
- Fäst inte klistermärken eller andra föremål på batteriet. Följs inte denna försiktighetsåtgärd kan det leda till att batteriet inte går att ta bort från kameran.
- Kortslut inte batteripolerna. Batteriet kan överhettas.
- Läs försiktighetsåtgärderna i "Batteriet och strömförsörjning" (iv).
- Använd endast laddare avsedda för användning med batteriet. Följs inte denna försiktighetsåtgärd kan det orsaka fel på produkten.
- Ta inte loss etiketterna från batteriet och försök inte att öppna eller ta bort det yttre höljet.
- Batteriet förlorar gradvis sin laddning när det inte används. Ladda batteriet en eller två dagar före användning.

■ Kompatibla minneskort

FUJIFILM och SanDisk SD-, SDHC- och SDXC-minneskort har godkänts för användning i kameran. En fullständig lista över godkända minneskort finns tillgänglig på http://www.fujifilm.com/support/digital_cameras/compatibility/. Funktionen kan inte garanteras med andra kort. Kameran kan inte användas med *xD-Picture Card* eller **MultiMediaCard** (MMC)-enheter.

① Minneskort

- *Stäng inte av kameran och avlägsna inte minneskortet medan detta formateras eller medan data lagras eller raderas från kortet.* Följs inte denna försiktighetsåtgärd kan det skada kortet.
- Minneskort är små och kan sväljas; förvara utom räckhåll för barn. Om ett barn sväljer ett minneskort, sök läkarvård omedelbart.
- miniSD- eller microSD-adaptrar, som är större eller mindre än standardmått hos ett SD/SDHC/SDXC-kort, kanske inte skjuts ut normalt; om minneskortet inte skjuts ut, ta med kameran till en auktoriserad servicerepresentant. Ta inte ut kortet med våld.
- Fäst inte klistermärken på minneskort. Etiketter som lossnar kan orsaka fel på kameran.
- Filminspelning kan avbrytas med vissa typer av SD-/SDHC-/SDXC-minneskort. Använd ett **CLASS10**-kort eller bättre för filmer och seriefotografering.
- Formatering av ett minneskort i kameran skapar en mapp i vilken bilder lagras. Döp inte om eller radera denna mapp och använd inte en dator eller annan enhet för att redigera, radera eller döpa om bildfiler. Använd alltid kameran för att radera bilder; innan filer redigeras eller döps om, kopiera dem till en dator och redigera eller döp om kopiorna, inte originalen. Att döpa om filerna på kameran kan orsaka problem under uppspelning.

Laddning av batteriet

Batteriet är inte fulladdat vid leverans. Stäng av kameran och ladda batteriet innan användning. Kameran laddar batteriet internt.

- Kameran använder ett uppladdningsbart NP-W126S batteri.
- Se specifikationerna (📖 137) för laddningstider.

1 Anslut kontaktadaptern till nätadaptern.

Anslut kontaktadaptern enligt bilden, se till att den är helt isatt och klickar på plats i nätadapterns terminaler.

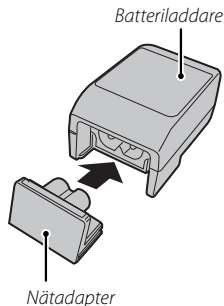

- ① Kontaktadaptern får bara användas med den medföljande nätadaptern. Använd den inte med några andra enheter.

2 Ladda batteriet.

Anslut kameran till den medföljande växelströmsadaptern med den medföljande USB-kabeln. Anslut sedan AC-nätadaptern till ett ström uttag inomhus.

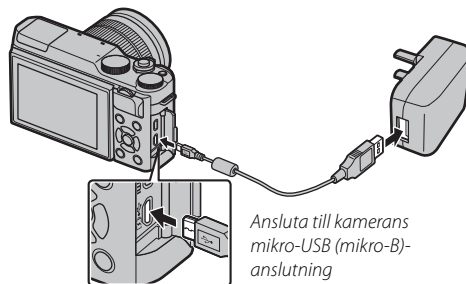

- ① Kontrollera att kontaktarna är i rätt riktning och sätt sedan in dem helt.

Laddningsstatus

Indikatorlampan visar batteriets laddningsstatus enligt följande:

Indikatorlampa	Batteristatus
På	Batteriladdning.
Av	Laddning klar.
Blinkar	Batterifel.

- ⓘ Batteriet laddas inte medan kameran är påslagen.
- ⓘ Använd laddaren med den adapter som gäller för ditt land eller region.
- ⓘ Fäst inte etiketter eller andra föremål på batteriet. Om denna försiktighetsåtgärd inte följs kan det innebära att det inte går att ta ut batterierna ur kameran.
- ⓘ Kortslut inte batteripolerna. Batteriet kan överhettas.
- ⓘ Läs försiktighetsanmärkningarna i "Batterier och strömförsörjning".
- ⓘ Använd endast laddare som är avsedda för användning med batteriet. I förekommande fall kan det annars leda till fel på produkten.
- ⓘ Ta inte bort etiketterna från batteriet och försök inte att dela på eller skala av det yttre höljet.
- ⓘ Batteriet förlorar gradvis sin laddning när det inte används. Ladda batteriet en eller två dagar före användning. Om batteriet inte håller en laddning har det nått slutet av sin laddningslivslängd och måste bytas ut.
- ⓘ Avlägsna smuts från batteripolerna med en mjuk, torr trasa. I annat fall kan det hända att batteriet inte kan laddas.
- ⓘ Laddningstiden kan öka vid mycket låga eller mycket höga temperaturer.

Laddning via en dator

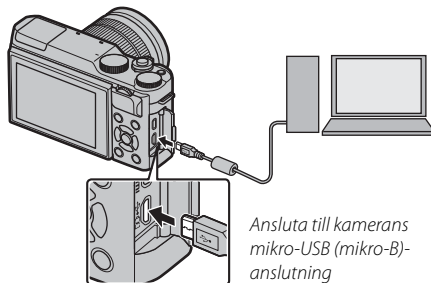

Batteriet kan laddas genom att ansluta kameran till en dator. Anslut den medföljande USB-kabeln så som visas på bilden och se till att kontakterna sitter i ordentligt.



- ❗ Batteriet laddas inte medan kameran är påslagen.
- ❗ Anslut kameran direkt till datorn; använd inte en USB-hubb eller ett tangentbord.
- ❗ Laddningen avbryts om datorn försätts i viloläge. För att återuppta laddningen, aktivera datorn och koppla ur och återanslut USB-kabeln.
- ❗ Laddningen kanske inte stöds beroende på datormodell, datorinställningar och datorns nuvarande tillstånd.

Slå på och stänga av kameran



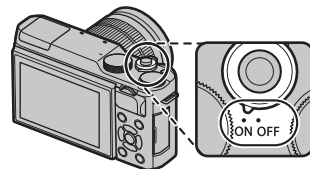

Vrid **ON/OFF**-omkopplaren till **ON** för att slå på kameran. Välj **OFF** för att stänga av kameran.

- Tryck på -knappen för att starta uppspelningen. Tryck ned avtryckaren halvvägs för att återgå till fotograferingsläge.
 - Kameran stängs av automatiskt om inga åtgärder utförs under den tid som valts för  **STRÖMHANTERING > AUTO AVSTÄNGNING** (📖 101). För att återaktivera kameran efter att den stängts av automatiskt, tryck ner avtryckaren halvvägs eller vrid **ON/OFF**-omkopplaren till **ON**.
 - För information om uppstartsalternativ, se sidan 101.
- ❗ Fingeravtryck och andra märken på objektivet kan påverka bilder och vyn genom objektivet på kameradisplayen. Håll objektivet rent.



Batterinivå

Efter att kameran slagits på, kontrollera batterinivån i displayen.

Indikator	Beskrivning
 (vit)	Batteriet delvis urladdat.
 (vit)	Batteriet är laddat till ungefär två tredjedelar.
 (vit)	Batteriet är laddat till ungefär en tredjedel. Ladda så snart som möjligt.
 (röd)	Lågt batteri. Ladda batteriet.
 (blinker rött)	Batteriet är slut. Stäng av kameran och ladda batteriet.



Grundinställning

En dialogruta för språkval visas första gången kameran slås på.

1 Välj ett språk.

Markera ett språk och tryck på **MENU/OK**.

- Tryck på **DISP/BACK** för att hoppa över det aktuella steget. Varje steg du hoppar över kommer att visas nästa gång kameran slås på.



2 Ställ in datum och tid.

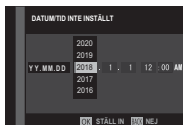

Tryck väljaren åt vänster eller höger för att markera år, månad, dag, timme eller minut och tryck upp eller ner för att ändra. För att ändra i vilken ordning år, månad och dag visas, markera datumformatet och tryck väljaren uppåt eller nedåt. Tryck på **MENU/OK** för att återgå till fotograferingsläget när inställningarna är slutförda.





- Om batteriet tas bort under en längre tid kommer kameraklockan att återställas och dialogrutan för språkval kommer att visas när kameran slås på.

Ändra grundläggande inställningar

För att ändra språk eller återställa klockan:

1 Visa det önskade alternativet.

Visa inställningsmenyn och välj  言語/LANG, för att ändra språk eller  DATUM/TID för att återställa klockan ( 97).

2 Justera inställningar.

För att välja språk, markera önskat alternativ och tryck på **MENU/OK**. För att ställa in klockan, tryck väljaren åt vänster eller höger för att markera år, månad, dag, timme eller minut och tryck upp eller ner för att ändra. Tryck sedan på **MENU/OK** när klockan har ställts in på önskad tid.

Pekskärm läge

Pekskärmen kan användas för att till exempel välja fokusområde och ta bilder. Den funktion som ska utföras går att välja genom att trycka på pekskärmens lägesindikator för att bläddra bland följande alternativ:

Indikator för pekskärmläge



Läge	Beskrivning
TRYCK FOTOGRAFERA 	Tryck på motivet på skärmen för att fokusera och utlösa slutaren. ♦ I serietagningsläge tas bilder så länge du håller kvar fingret på skärmen.
AF 	Tryck för att välja en fokuspunkt och låsa fokus. Slutaren kan utlösas genom att trycka in avtryckaren hela vägen ned.
OMRÅDE 	Tryck för att välja en punkt för fokus eller zoom. Fokusramen flyttar till den valda punkten.
AV 	Pekskärmen reagerar inte vid tryckningar.

- ♦ Inställningarna för pekskärmen går att justera genom alternativet **PEKSKÄRM LÄGE** i fotoåtergivningsmenyn.
- ♦ Pekskärmens lägesindikator visas inte och pekskärmen går inte att använda då **AV** har valts för **PEKSKÄRM INSTÄLLNING** i inställningsmenyn.
- ♦ För information om de pekskärmskontroller som är tillgängliga vid bildvisning, se sidan 34.

DISP/BACK-knappen

Tryck på **DISP/BACK** för att bläddra igenom visningslägena enligt följande:

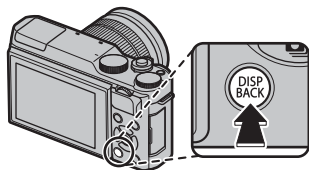

Fotografering

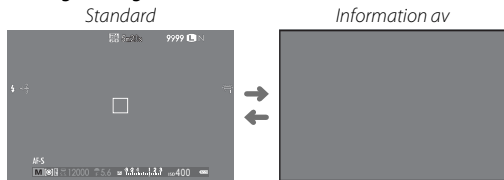

Uppspelning

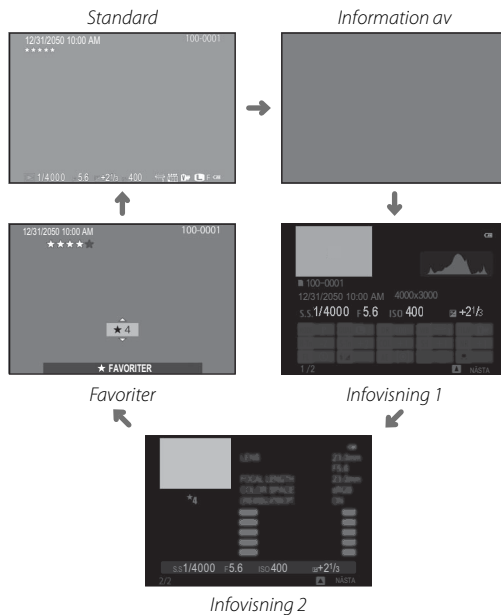

Komma igång

■ Anpassa standardskärmen

För att välja de objekt som visas som standard:

1 Visa standardindikatorer.

Tryck på **DISP/BACK**-knappen för att visa standardindikatorerna.

2 Välj ANP. BILD.INST..

Välj  **SKÄRMINSTÄLLNING** > **ANP. BILD.INST.** i inställningsmenyn.

3 Välj alternativ.

Markera alternativ och tryck på **MENU/OK** för att välja eller välja bort.

- RKT.L. F INRMN
- FOKUSRAM
- AF-AVSTÅNDSINDIKATOR
- MF-AVSTÅNDSINDIKATOR
- HISTOGRAM
- FOTOLÄGE
- BLÄND./SLUTARTID/ISO
- INFORMATIONSBAGGRUND
- EXP. KOMPENSATION
- FOKUSLÄGE
- LJUSMÄTMETOD
- SLUTARTYP
- BLIXT
- SERIELÄGE
- DUBBELT IS-LÄGE
- VITBALANS
- FILMSIMULERING
- DYNAMISKT OMFÅNG
- ÅTERSTÅENDE BILDER
- BILDSTORLEK/-KVALIT.
- FILMLÄGE & INSPELNINGSTID
- BATTERINIVÅ

4 Spara ändringar.

Tryck på **DISP/BACK** för att spara ändringar.

5 Stäng menyerna.

Tryck på **DISP/BACK** så många gånger som krävs för att stänga menyerna och återgå till fotograferingsskärmen.

♦ Se sida 6 för placering av dessa alternativ i displayerna.

Histogram

Histogram visar fördelningen av toner i bilden. Ljusstyrka visas med den vågräta axeln, antalet pixlar med den lodräta axeln.

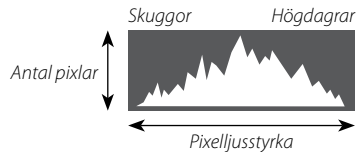

Optimal exponering: Pixlarna fördelas i en jämn kurva genom hela tonområdet.

Överexponerad: Pixlarna samlas på höger sida i diagrammet.

Underexponerad: Pixlarna samlas på vänster sida i diagrammet.



Grundläggande fotografering och uppspelning

Ta bilder

Detta avsnitt beskriver grundläggande fotografering.

1 Välj SR⁺-läge.

Vrid lägesväljaren till SR⁺ (AVANCERAD SR AUTO). Följande information visas på LCD-skärmen.

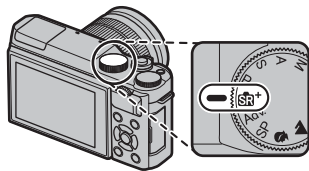

Motivikon

Kameran väljer automatiskt lämpligt motiv.



Ikonen

I läge SR⁺ justerar kameran fokus kontinuerligt och söker efter ögon, vilket ökar belastningen på batteriet. Dessutom kan ljudet när kameran fokuserar vara hörbart.  visas på LCD-monitorn.

- ◆ **Q**-knappen kan användas för att visa och justera kamerainställningar (38).

2 Gör kameran redo.

Håll kameran stadigt med båda händerna och håll armbågarna längs med sidorna. Skakningar eller ostadiga händer kan göra att dina bilder blir oskarpa.



För att förhindra att bilderna blir ur fokus eller för mörka (underexponerade), håll fingrar och andra föremål borta från objektivet, blixten och AF-hjälplampan.



3 Rama in bilden.

Använd zoomringen för att rama in bilden i displayen.

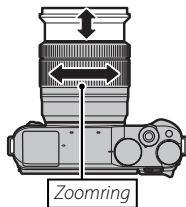

4 Fokusera.

Rama in bilden med ditt motiv i mitten av displayen och tryck in avtryckaren halvvägs för att fokusera.



♦ Om motivet är dåligt belyst kan AF-hjälplampan tändas (86).

Om kameran kan fokusera piper den två gånger och fokusområdet lyser grönt. Fokus och exponering låses medan avtryckaren är intryckt halvvägs.

Om kameran inte kan fokusera blir fokusområdet rött, och **!AF** visas.

5 Fotografera.

Tryck in avtryckaren försiktigt hela vägen för att ta bilden.



Pekskärmszoom

Pekskärmskontrollerna kan användas för digital zoom, oavsett vilket läge som valts för **PEKSKÄRM LÄGE** i fotograferingsmenyn.

1 Välj **ON** för **TOUCH-ZOOM** i fotograferingsmenyn.

2 Använd två fingrar (☞ 34) för att zooma in och ut med digital zoom.

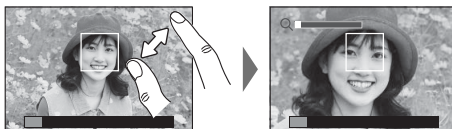

- ◆ Oavsett var du placerar fingrarna zoomar kameran in och ut från mitten av bilden.
- ◆ Kameran fokuserar på det område som valts för **AF/MF INSTÄLLNING > FOKUSOMRÅDE**. Om **OMRÅDE** är valt för **PEKSKÄRM LÄGE** kan du välja fokusområde genom att trycka på displayen.

3 Ta bilder.



Visa bilder

Visa bilder i helskrmsläge

Bilder kan visas i LCD-skärmen. När du tar viktiga foto, ta först ett provfoto och kontrollera resultatet.

För att visa bilder i helskrmsläge, tryck på .

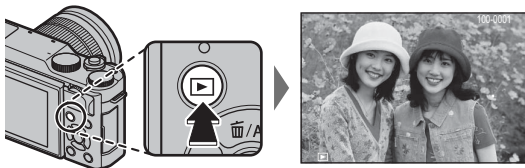

Ytterligare bilder kan visas genom att trycka väljaren åt vänster eller höger eller vrida primärratten. Tryck på väljaren eller vrid ratten åt höger för att visa bilder i den ordning de spelades in, åt vänster för att visa bilder i omvänd ordning. Håll väljaren nedtryckt för att snabbt bläddra till önskad bild.



- ◆ Bilder som är tagna med andra kameror är märkta med  ("presentbild")-ikon för att varna att de kanske inte visas korrekt och att visningszoom kanske inte är tillgänglig.

Favoriter: Betygsätta bilder

För att betygsätta den aktuella bilden, tryck på **DISP/BACK** och tryck väljaren uppåt och nedåt för att välja från noll till fem stjärnor.

Zooma in på fokuspunkten

Tryck på mitten av sekundärratten för att zooma in på fokuspunkten. Tryck på mitten av sekundärratten igen för att återgå till helskrmsläge.

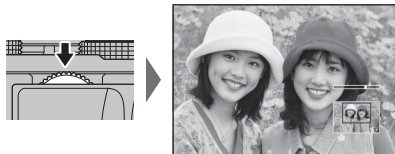

Bildvisningszoom

Vrid på sekundärratten för att zooma in eller ut på bilder i helskärmsläge.



-  För att visa flera bilder, vrid sekundärratten åt vänster när en bild visas i helskärmsläge.



När bilden har zoomats in kan väljaren användas för att visa områden av bilden som för närvarande inte är synliga i displayen. För att avbryta zoomningen, tryck på **DISP/BACK, MENU/OK**, eller mitten på sekundärratten.



Navigationsfönstret visar den del av bilden som just nu visas

-  Det maximala zoomvärdet varierar med bildstorleken (86). Bildvisningszoom är inte tillgänglig med beskurna eller storleksändrade kopior sparade med storleken **640**.

Multi-bildvisning

För att visa flera bilder, vrid sekundärratten åt vänster när en bild visas i helskrämsläge. Använd sekundärratten för att välja antalet bilder som ska visas.

Vrid sekundärratten åt vänster för att visa flera bilder.

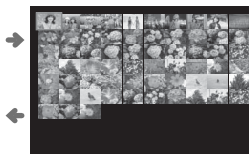

Vrid sekundärratten åt höger för att visa färre bilder.

Använd väljaren för att markera bilder och tryck på **MENU/OK** för att visa den markerade bilden i helskrämsläge. I nio- och hundrabildsdisplayerna, tryck väljaren uppåt eller nedåt för att visa fler bilder.

Pekkontroller vid bildvisning

När **PÅ** har valts för **PEKSKÄRM INSTÄLLNING** i inställningsmenyn kan pekkontroller användas för att utföra följande funktioner vid bildvisning:

- **Svep:** Svep ett finger över skärmen för att visa andra bilder.



- **Zoom:** Placera två fingrar på skärmen och sära på dem för att zooma in.

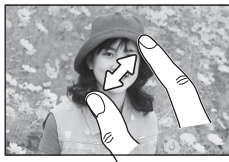

- **Nyp:** Placera två fingrar på skärmen och dra ihop dem för att zooma ut.

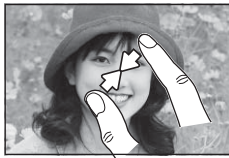

- ◆ Det går att zooma ut tills hela bilden visas, men inte längre än så.

- **Dubbeltryck:** Tryck på skärmen två gånger för att zooma in på fokuspunkten.

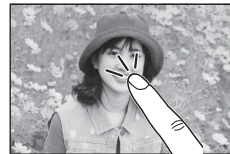

- **Bläddra:** Visa andra delar av bilden vid zoomning.

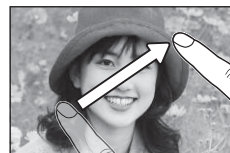

Radera bilder

För att radera enskilda bilder, flera valda bilder eller alla bilder, tryck väljaren uppåt (☒) och välj bland alternativen nedan. **Observera att raderade bilder inte kan återställas. Kopiera viktiga bilder till en dator eller annan lagringsenhet innan du fortsätter.**

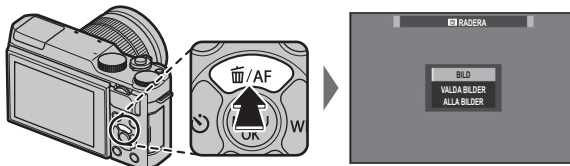

Alternativ	Beskrivning
BILD	Tryck väljaren åt vänster eller åt höger för att bläddra genom bilderna och tryck på MENU/OK för att radera den aktuella bilden (ingen bekräftelsedialogruta visas). Upprepa för att radera ytterligare bilder.
VALDA BILDER	Markera bilder och tryck på MENU/OK för att välja eller välja bort (bilder som är med i en fotobok eller ett utskriftsjobb visas med ■). När åtgärden är slutförd, tryck på DISP/BACK för att visa en bekräftelsedialogruta, markera sedan OK och tryck på MENU/OK för att radera de valda bilderna.
ALLA BILDER	En bekräftelsedialogruta visas; markera OK och tryck på MENU/OK för att radera alla oskyddade bilder. Om du trycker på DISP/BACK avbryts raderingen; observera att alla bilder som raderats innan knappen trycktes in inte kan återställas.

- ☛ Skyddade bilder kan inte raderas. Ta bort skyddet från de bilder du vill radera (☞ 94).
- ☛ Bilder kan även raderas via **☒ RADERA** från bildvisningsmenyn (☞ 92).
- ☛ Om ett meddelande visas som säger att de valda bilderna är en del av ett DPOF-utskriftsjobb (☞ 113), tryck på **MENU/OK** för att radera bilderna.

Grundläggande filmning och uppspelning

Spela in filmer

Kameran kan användas för att spela in korta högupplösta filmer. Ljud spelas in i stereo via den inbyggda mikrofonen; täck inte över mikrofonen under inspelningen.

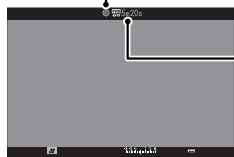

- 1 Tryck på  för att starta inspelningen.

Inspelningsindikator



- 2 För att avsluta inspelningen, tryck på -knappen igen. Inspe­lingen avslutas automatiskt när filmen når maximal längd eller minnet är fullt.

- ❖ Zoom kan justeras medan inspelning pågår.
- ❖ Pekskärmszoom ( 30) är inte tillgänglig under filminspelning.
- ❖ Känslighet, bildstorlek och bildhastighet kan väljas med alternativet  **FILMINSTÄLLNING** ( 89).
- ❖ Använd alternativet  **FILMINSTÄLLNING > FOKUSLÄGE** för att välja hur kameran fokuserar under filminspelning.
- ❖ Under inspelning kan exponeringskompensationen justeras med upp till ± 2 EV.
- ❖ Indikatorlampan lyser medan filmer spelas in.

❖ Området som registreras när **PÅ** har valts för  **DIGITAL BILD-STABIL**, är mindre än det som visas i monitorn ( 91).

❖ Inspe­ling kan vara otillgänglig vid vissa inställningar, medan inställningar kanske inte gäller under inspe­ling i andra fall.

- ① Mikrofonen kan fånga upp objektivljud och andra ljud som görs av kameran under inspelning.
- ① Vertikala eller horisontella streck kan synas i filmer som innehåller mycket ljusa motiv. Detta är normalt och tyder inte på något fel.

Skärpedjup

Manuell bländarjustering är tillgänglig i foto­graferingslägena **A** och **M**; justera bländare innan inspe­lingen på­börjas. Välj låga f-nummer för att mjuka upp bak­grunds­detaljer. Effekten kan förstärkas genom att öka av­ståndet mellan ditt motiv och bakgrunden.

Visa filmer

Vid uppspelning visas filmer såsom visas till höger. Följande åtgärder kan utföras medan en film visas:

Åtgärd	Beskrivning
Starta/pausa uppspelning	Tryck väljaren nedåt för att starta uppspelningen. Tryck igen för att pausa. Medan uppspelningen är pausad kan du trycka väljaren åt vänster eller höger för att hoppa bakåt eller framåt en bildruta i taget.
Avsluta uppspelning	Tryck väljaren uppåt för att avsluta uppspelningen.
Justera hastigheten	Tryck väljaren åt vänster eller höger för att justera uppspelningshastigheten under uppspelning.
Justera volymen	Tryck på MENU/OK för att pausa uppspelningen och visa volymkontroller. Tryck väljaren uppåt eller nedåt för att justera volymen; tryck på MENU/OK igen för att återuppta uppspelningen. Volymen kan även justeras från inställningsmenyn (☰ 99).

Förloppet visas i displayen under uppspelning.

- ❗ Täck inte över högtalaren vid uppspelning.
- ❗ Ljud spelas inte upp om **AV** har valts för **LJUD & BLIXT** (☰ 98).

Uppspelningshastighet

Tryck väljaren åt vänster eller höger för att justera uppspelningshastigheten under uppspelning. Hastigheten visas med antalet pilar (▶ eller ◀).



Filmikon

Förloppsindikator



Pil



Q-knapp (snabbmeny)

Använda Q-knappen

Tryck på **Q** för snabb åtkomst till valda alternativ.

Snabbmenyvisning

Som standard finns följande alternativ i snabbmenyn.

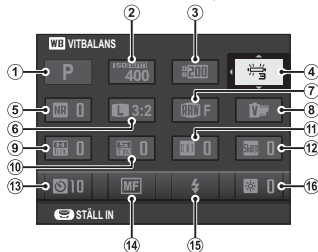

1	FOTOLÄGE	41	9	HÖGDAGERNIVÅ	87
2	ISO	70	10	LÅGDAGERNIVÅ	88
3	DYNAMISKT OMFÅNG	87	11	FÄRG	87
4	WB VITBALANS	61	12	SKÄRPA	87
5	NR BRUSREDUCERING	88	13	SJÄLVUTLÖSARE	66
6	BILDSTORLEK	86	14	FOKUSLÄGE	58
7	BILDKVALITET	86	15	BLIXTLÄGE	74
8	FILMSIMULERING	76	16	LCD-LJUSSTYRKA	100

- ❖ Fotograferingsläget är det aktuella fotograferingsläget och kan inte ändras från snabbmenyn.
- ❖ **ANPASSAD** och **FÄRGTEMPERATUR** för vitbalans, kan inte nås via **Q**-knappen. Använd en funktionsknapp eller fotograferingsmenyn.

Visa och ändra inställningar

1 Tryck på **Q** för att visa snabbmenyn under fotografering.

2 Använd väljaren för att markera alternativ och vrid på primär- eller sekundärratten för att ändra.

3 Tryck på **Q** för att avsluta när inställningarna är slutförda.

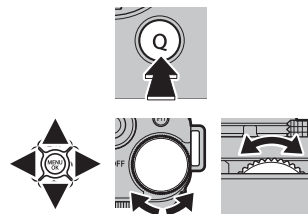

Redigera snabbmenyn

För att välja vilka alternativ som visas i snabbmenyn:

1 Tryck och håll in **Q** under fotografering.

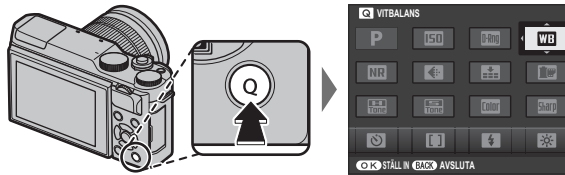

2 Den aktuella snabbmenyn visas; använd väljaren för att markera det alternativ som ska ändras och tryck på **MENU/OK**. Du ges följande alternativ att tilldela till den valda positionen:

- ISO
- DYNAMISKT OMFÅNG
- VITBALANS
- BRUSREDUCERING
- BILDSTORLEK
- BILDKVALITET
- FILMSIMULERING
- HÖGDAGERNIVÅ
- LÅGDAGERNIVÅ
- FÄRG
- SKÄRPA
- SJÄLVUTLÖSARE
- SPÅRA ANSIKTE/ÖGON INST.
- LJUSMÄTMETOD
- FOKUSLÄGE
- BLIXTLÄGE
- BLIXTKOMPENSATION
- BILDSTAB LÄGE
- MAN. FOKUSHJÄLP
- FILMLÄGE
- FILMÄGE-ISO
- MIK NIVÅJUSTERING
- LJUD & BLIXT
- LCD-LJUSSTYRKA
- LCD-FÄRG
- SLUTARTYP
- INGET

👉 Välj **INGET** för att inte tilldela ett alternativ till den valda positionen.

3 Markera önskat alternativ och tryck på **MENU/OK** för att tilldela den till den valda positionen.

👉 Snabbmenyn kan även redigeras med alternativet **KNAPPINSTÄLLNING > RED./SPARA SNABBMENY** i inställningsmenyn (📖 101).

Fn (funktions)-knappen

Använda Fn (funktions)-knappen

Fn-knappens funktion kan väljas med  **KNAPPINSTÄLLNING > FUNK. (Fn)-INSTÄL.**-alternativet i inställningsmenyn.

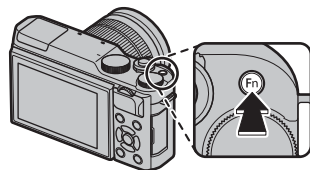

- FÖRHANDSGR. SKÄRPEDJUP
- ISO
- SJÄLVUTLÖSARE
- BILDSTORLEK
- BILDKVALITET
- DYNAMISKT OMFÄNG
- FILMSIMULERING

- VITBALANS
- LJUSMÄTMETOD
- TOUCH-ZOOM
- AE-LÅS
- AF-LÅS
- AE/AF-LÅS
- OMEDELBAR AF

- FOKUSLÄGE
- FOKUSOMRÅDE
- BLIXTLÄGE
- BLIXTKOMPENSATION
- FILMLÄGE
- SPÅRA ANSIKTE/ÖGON INST.
- RAW

- TRÅDLÖS KOMM.
- SLUTARTYP
- FRHG. EXP MAN. LG.
- GRANSKA BILDEFFEKT
- INGET

❖ För att inaktivera den valda knappen, välj **INGET**.

❖  **FUNK.(Fn)-INSTÄL.**-menyn kan även visas genom att trycka och hålla ned **Fn**-knappen eller **DISP/BACK**-knappen.

Mer om grundläggande fotografering och uppspelning

Fotograferingsläge

Väl fotograferingsläge i enlighet med motivet eller motivtypen. För att välja ett fotograferingsläge, vrid lägesväljaren till önskad inställning. Följande lägen är tillgängliga:

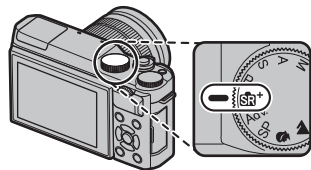





P: Bländare och slutartid kan justeras med programbyte (☞ 50).

SR+ (AVANCERAD SR AUTO): Kameran optimerar automatiskt inställningarna för motivet (☞ 42).

Adv. (AVANCERAT): Sofistikerade tekniker på ett enkelt sätt (☞ 43).

S, A, M: Välj för full kontroll över kamerainställningarna, inklusive bländare (**M** och **A**) och/eller slutartid (**M** och **S**) (☞ 51, 52, 53).

C (ANPASSAD): Hämta sparade inställningar för lägena **P**, **S**, **A** och **M** (☞ 54).

SP MOTIVPROGRAM /  /  /  / : Välj ett motiv som passar motivet eller fotograferingsförhållandena och låt kameran sköta resten (☞ 48).

SR+ AVANCERAD SR AUTO

När lägesväljaren vrids till **SR+** optimerar kameran automatiskt inställningarna för att passa motivet.



Motivet visas av en ikon på displayen.

- **AUTO**
- **PORTRÄTT**
- **LANDSKAP**
- **NATT**
- **MAKRO**
- **NATTPORTRÄTT**
- **MOTLJUSPORTRÄTT**



• Motivtyperna inom parentes väljs om kameran upptäcker att motivet rör sig.

! Det valda läget kan variera beroende på fotograferingsförhållandena. Om läget och motivet inte matchar, välj läge **P** eller välj **SP** (48) och välj ett motiv manuellt.



Adv. AVANCERAT

Detta läge kombinerar "peka och tryck"-enkelhet med sofistikerade fotograferingstekniker.

♦  **Adv. LÄGE** stödjer exponeringskompensation (📖 72) och programbyte (📖 50).

1 Tryck på **MENU/OK** medan lägesbeskrivningen visas.















♦ Om vyn genom objektivet visas på LCD-skärmen, tryck på **MENU/OK** och välj  **Adv. LÄGE** i fotograferingsmenyn.

2 Markera  **AVANCERAT FILTER** (📖 44),  **PANORAMA** (📖 45) eller  **FLERA EXPONERINGAR** (📖 47) och tryck på **MENU/OK**.



■ AVANCERAT FILTER

Ta bilder med filtereffekter. Välj bland följande filter.

Filter	Beskrivning
 LESAKSKAMERA	Välj för en gammaldags leksakskamera-effekt.
 MINIATYREFFEKT	Bildernas övre och nedre delar görs suddiga för en dioramaeffekt.
 POPFÄRG	Skapa högkontrasterade bilder med mättade färger.
 HIGH-KEY	Skapa ljusa bilder med låg kontrast.
 LÅGDAGER	Skapa jämnt mörka toner med få områden med betonade högdagrar.
 DYNAMISK TON	Dynamisk ton används för en fantasy-effekt.
 FISH-EYE	Skapa en förvrängn. effekt som av en fiskögelins.
 MJUKT FOKUS	Skapa ett utseende som är lika mjukt i hela bilden.
 STJÄRNFILTER	Skapa stjärnmönster, där linjer sprids från ljusa föremål. Effekterna av stjärnfilteret kan visas efter fotograferingen.
 PARTIELL FÄRG (RÖD)	Områden i bilden som innehåller den valda färgen visas med den färgen. Alla andra områden av bilden visas i svartvitt.
 PARTIELL FÄRG (ORANGE)	
 PARTIELL FÄRG (GUL)	
 PARTIELL FÄRG (GRÖN)	
 PARTIELL FÄRG (BLÅ)	
 PARTIELL FÄRG (LILA)	

- Beroende på motivet och kamerainställningarna kan bilderna i vissa fall bli korniga eller variera i ljusstyrka och nyans.

■ PANORAMA

Följ en guide på skärmen för att skapa ett panorama.

- 1 För att välja vinkeln som du vill panorera kameran med under fotografering trycker du väljaren åt vänster. Markera en storlek och tryck på **MENU/OK**.
- 2 Tryck väljaren åt höger för att visa ett val av panoreringsriktningar. Markera en panoreringsriktning och tryck på **MENU/OK**.
- 3 Tryck ned avtryckaren hela vägen för att börja spela in. Du behöver inte hålla in avtryckaren under inspelning.
- 4 Panorera kameran i den riktning som visas av pilen. Fotograferingen tar slut automatiskt när kameran panoreras till slutet av riktlinjerna och panoramat är färdigt.
 - ♦ Fotograferingen avslutas om avtryckaren trycks ned hela vägen under fotografering. Panoramata kanske inte sparas om avtryckaren trycks in innan panoramat är slutfört.



För bästa resultat

För bästa resultat använder du ett objektiv med en brännvidd på 35 mm eller mindre (50 mm eller mindre i 35 mm-format). Stötta dina armbågar mot sidorna av din kropp och rör kameran långsamt i en liten cirkel i en jämn hastighet, samtidigt som du håller kameran parallellt eller i rak vinkel till horisonten och var noga med att bara panorera i den riktning som visas av riktlinjerna. Använd ett stativ för bästa resultat. Om önskade resultat inte uppnås, försök att panorera i en annan hastighet.

- ❶ Panoramans skapas från ett flertal bildrutor; exponering för hela panoramat avgörs av den första bildrutan. Kameran kan i vissa fall spela in en större eller mindre vinkel än vad som valts eller vara oförmögen att fästa ihop bildrutorna på ett perfekt sätt. Den sista delen av panoramat kanske inte spelas in om fotograferingen tar slut innan panoramat är färdigt.
- ❷ Fotograferingen kan avbrytas om kameran panoreras för snabbt eller för långsamt. Att panorera kameran i en annan riktning än vad som visas avbryter fotograferingen.
- ❸ Önskade resultat kanske inte uppnås med rörliga motiv, motiv nära kameran, oföränderliga motiv såsom himlen eller ett gräsområde, motiv som är i konstant rörelse, såsom vågor och vattenfall, eller motiv som genomgår markanta förändringar i ljusstyrka. Panoramans kan bli oskarpa om motivet är dåligt belyst.

Visa panoraman

I helskrmsläge kan du använda den sekundära kommandoratten för att zooma in eller ut på panoramabilder. Alternativt kan du spola panoramat bakåt med hjälp av väljarknappen. Tryck väljarknappen nedåt för att starta uppspelningen och tryck igen för att pausa. När uppspelningen är pausad kan du manuellt bläddra genom panoramat genom att trycka väljarknappen åt vänster eller höger. Vertikala panoraman bläddras vertikalt, horisontella panoraman horisontalt. För att återgå till helskrmsvisning trycker du väljarknappen uppåt.

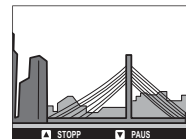

■ FLERA EXPONERINGAR

Skapa en bild som kombinerar två exponeringar.







- 1 Ta den första bilden.
- 2 Tryck på **MENU/OK**. Den första bilden visas överlagd på vyn genom objektivet som en guide för att ta den andra bilden.
 - ◆ Tryck väljaren åt vänster för att återgå till steg 1 och ta om den första bilden. För att spara den första bilden och avsluta utan att skapa flera exponeringar, tryck på **DISP/BACK**.
- 3 Ta den andra bilden.
- 4 Tryck på **MENU/OK** för att skapa flera exponeringar eller tryck väljaren åt vänster för att återgå till steg 3 och ta om den andra bilden.

SP MOTIVPROGRAM /  /  /  / 

Kameran erbjuder ett urval av "motiv", vart och ett anpassat till särskilda fotograferingsförhållanden eller en specifik typ av motiv. Följande motiv kan väljas direkt med lägesväljaren:



Motiv	Beskrivning
 HUDTONSUTJÄMNING (☺)	Välj för jämn hudtonseffekt när du tar porträtt.
 LANDSKAP	Välj för bilder av byggnader och landskap i dagsljus.
 SPORT	Välj vid fotografering av rörliga motiv.
 NATT	Välj detta läge för dåligt belysta natt- och skymningsmotiv.

Andra motiv kan väljas genom att vrida lägesväljaren till **SP** och följa stegen nedan.









1 Tryck på **MENU/OK** medan lägesbeskrivningen visas.

- Om vyn genom objektivet visas på LCD-skärmen, tryck på **MENU/OK** och välj  **MOTIVPROGRAM** i fotograferingsmenyn.



2 Markera ett av följande alternativ och tryck på **MENU/OK**.



Motiv	Beskrivning
 PORTRÄTT	Välj för porträtt.
 NATT (STATIV)	Välj detta läge för långa slutartider vid fotografering på natten.
 FYRVERKERI	Långa slutartider används för att fånga fyrverkeriernas expanderande ljusexlosioner.
 SOLNEDGÅNG	Välj detta läge för att fånga livfulla färger i soluppgångar och solnedgångar.
 SNÖ	Välj för skarpa, klara bilder som återger ljusstyrkan i motiv som domineras av skinande vit snö.
 STRAND	Välj för skarpa, klara bilder som återger ljusstyrkan hos solbelysta stränder.
 FEST	Fånga bakgrundsbelysningen inomhus vid svag belysning.
 BLOMMOR	Naturliga färger när man tar närbilder av blommor.
 TEXT	Ta klara bilder av text eller tryckta ritningar.

Program AE (P)

I detta läge justerar kameran slutartid och bländare för optimal exponering.



Programbyte

Vrid den sekundärratten för att välja önskad kombination av slutartid och bländare (programbyte). De nya värdena för slutartid och bländare visas i gult. Programbyte är inte tillgängligt om ett autoalternativ har valts för **D-Ring DYNAMISKT OMFÅNG** i foto-graferingsmenyn (87). Stäng av kameran för att avbryta programbyte.

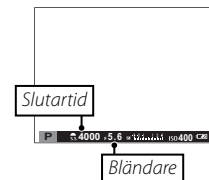

🔍 För information om funktionen hos primär- och sekundärratten, se sidan 4.

Bländarauto (S)

I detta läge väljer du slutartid genom att vrida på sekundärratten, medan kameran justerar bländaren för optimal exponering.

- ❖ För information om funktionen hos primär- och sekundärratten, se sidan 4.
- ⓘ Om rätt exponering inte kan uppnås med vald slutartid kommer bländarinställningen att visas i rött när avtryckaren trycks ned halvvägs. Justera slutartiden tills korrekt exponering uppnås.



Långtidsexponeringar

Slutartider på 1 sek. eller längre kallas "långtidsexponeringar".

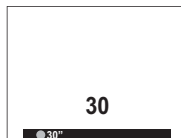

- ❖ Användning av stativ rekommenderas för att undvika kamerarörelser under exponeringen.
- ❖ En nedräkningstimer visas medan exponeringen pågår.
- ❖ För att minska "brus" (fläckar) i långtidsexponeringar, välj **PÅ** för **BRUSRED VID LÅNG EXP.** i fotograferingsmenyn (88). Notera att detta kan öka tiden som krävs för att lagra bilder efter fotograferingen.
- ❖ En fjärrutlösare RR-90 (säljs separat) kan användas för långtidsexponeringar.

Tidsautomatik (A)

I detta läge väljer du bländare genom att vrida på sekundärratten, medan kameran justerar slutartiden för optimal exponering.

- 🔍 För information om funktionen hos primär- och sekundärratten, se sidan 4.
- ⌚ Om rätt exponering inte kan uppnås med vald bländarinställning, kommer slutartiden att visas i rött när avtryckaren trycks ned halvvägs. Justera bländaren tills korrekt exponering uppnås.



Förhandsgranska skärpedjup

När **SKÄR** **FÖRHANDSGR. SKÄRPEDJUP** har tilldelats en funktionsknapp (40) stoppas bländaren ner till den valda inställningen när du trycker på knappen, vilket gör att du kan förhandsgranska skärpedjupet på displayen.

Skärpedjupet kan även förhandsgranskas genom att använda indikatorn för skärpedjup på standardskärmen när **AF-AVSTÅNDSINDIKATOR/MF-AVSTÅNDSINDIKATOR** har valts på **SKÄRMINSTÄLLNING > ANP. BILD.INST.**-menyn. Tryck på **DISP/BACK** för att välja standardindikatorer.

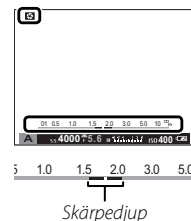

Manuell exponering (M)

I detta läge kontrollerar du både slutartid och bländare. Vrid på primärratten för att välja en slutartid och sekundärratten för att välja bländare.

- ❖ För information om funktionen hos primär- och sekundärratten, se sidan 4.
- ❖ Displayen för manuell exponering inkluderar en exponeringsindikator som visar hur mycket bilden skulle bli under- eller överexponerad med de aktuella inställningarna.

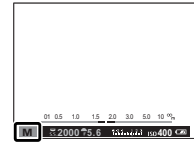

Förhandsgranskning av exponering

För att förhandsgranska exponeringen i LCD-monitorn väljer du **PÅ** för **SKÄRMINSTÄLLNING > FRHG. EXP MAN. LG.** Välj **AV** när blixten används eller vid andra tillfällen då exponeringen kan ändras när bilden tas.



Bulb-fotografering

För bulb-fotografering, vrid primärratten för att välja slutartiden **BULB**.

















- ❖ Användning av stativ rekommenderas för att undvika kamerarörelser under exponeringen.
- ❖ En nedräkningstimer visas medan exponeringen pågår.
- ❖ För att minska "brus" (fläckar) i långtidsexponeringar, välj **PÅ** för **BRUSRED VID LÅNG EXP.** i fotograferingsmenyn (88).
Notera att detta kan öka tiden som krävs för att lagra bilder efter fotograferingen.
- ❖ En fjärrutlösare RR-90 (säljs separat) kan användas för långtidsexponeringar.

Anpassat läge (C)

I lägena **P**, **S**, **A** och **M** kan alternativet  **ANPASSAD INSTÄLLN.** i fotograferingsmenyn användas för att spara aktuella kamera- och menyinställningar. Dessa inställningar kan hämtas genom att vrida lägesväljaren till **C** (anpassat läge).



Meny/inställning	Sparade inställningar
Fotograferingsmenyn	 AF/MF INSTÄLLNING (FOKUSLÄGE/SPÅRA ANSIKTE/ÖGON INST.),  ISO,  BILDSTORLEK,  BILDKVALITET,  DYNAMISKT OMFÅNG,  FILMSIMULERING,  SJÄLVUTLÖSARE,  VITBALANS,  FÄRG,  SKÄRPA,  HÖGDAGERNIVÅ,  LÅGDAGERNIVÅ,  BRUSREDUCERING,  MAN. FOKUS- HJÄLP,  LJUSMÄTMETOD,  BLIXT INSTÄLLNING (BLIXTLÄGE/BLIXTKOMPENSATION),  FILMINSTÄLLNING (FILMLÄGE/FILMÄGE-ISO/FOKUSLÄGE/MIK NIVÅJUSTERING),  BILDSTAB LÄGE,  SLUTARTYP
Inställningsmenyn	 LJUD & BLIXT,  SKÄRMINSTÄLLNING (LCD-LJUSSTYRKA/LCD-FÄRG)
Övrigt	Slutartid, Bländare

Fokusläge

Välj hur kameran fokuserar (notera att oavsett vilket alternativ som väljs kommer manuell fokusering att användas när ett objektiv med manuell fokusering är monterat).

- 1 Tryck på **MENU/OK** i fotograferingsläget för att visa fotograferingsmenyn och välj **MF AF/MF INSTÄLLNING**, markera **FOKUSLÄGE** och tryck på **MENU/OK**.
- 2 Tryck väljaren uppåt eller nedåt för att markera önskat alternativ och tryck på **MENU/OK** för att välja.

Alternativ	Beskrivning
MF MANUELL	Välj för manuell styrning av fokus eller i situationer där kameran inte kan fokusera med autofokus (☰ 56).
+ MULTI	När avtryckaren trycks ner halvvägs detekterar kameran motiv med hög kontrast nära bildens centrum och väljer fokusområde automatiskt. De valda fokusområdena markeras i displayen.
AF ZON	Välj fokusområde manuellt (☰ 58).
KONTINUERLIG	Kameran justerar fokus kontinuerligt i enlighet med ändringar i avståndet till motivet i fokusområdet.
SÖKNING	Placera motivet i fokusområdet och tryck väljaren åt vänster. Kameran spårar motivet och justerar fokus när det rör sig genom bilden.

MF MANUELL

När **MF MANUELL** har valts för **AF/MF INSTÄLLNING > FOKUSLÄGE** kan du fokusera manuellt med objektivets fokusring. Vrid ringen åt vänster för att minska fokusavståndet, åt höger för att öka. Den manuell fokuseringsindikatorn visar hur väl fokusavståndet matchar avståndet till motivet i fokusklamrarna (den vita linjen visar fokusavståndet, den blå indikatorn visar skärpedjupet, eller med andra ord avståndet framför och bakom den fokuspunkt som förefaller vara i fokus); du kan även kontrollera fokus visuellt i LCD-skärmen. Välj för manuell styrning av fokus eller i situationer där kameran inte kan fokusera med autofokus (60).



- Använd alternativet **FOKUSRING** i inställningsmenyn (101) för att byta fokusringens rotationsriktning.
- **OMEDELBAR AF** kan tilldelas **Fn**-knappen, vilket möjliggör att knappen används för att snabbt fokusera på motivet i det valda fokusområdet när kameran är i manuellt fokusläge.
- Om **FOKUS ACCENTUERING** väljs för **MF MAN. FOKUSHJÄLP** markeras konturer med hög kontrast. Vrid fokusringen tills motivet är markerat. **MF MAN. FOKUSHJÄLP**-menyn kan visas genom att hålla inne mitten av underkommandoratten.
- Kameran kan visa fokusavstånd i meter eller fot. Använd alternativet **SKÄRMINSTÄLLNING > MÅTTENHETER – FOKUSSKALA** i inställningsmenyn (100) för att välja de använda enheterna.

■ Fokusindikatorn

Fokusindikatorn lyser grönt när motivet är i fokus och blinkar vitt när kameran inte kan fokusera. Parentestecken (" () ") betyder att kameran fokuserar; om **KONTINUERLIG** eller **SÖKNING** har valts för **AF/MF INSTÄLLNING > FOKUSLÄGE**, visas parenteserna hela tiden så länge avtryckaren hålls halvvägs nedtryckt. **MF** visas i manuellt fokusläge.

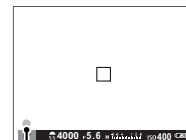

Fokusindikator

● Kontrollera fokus

För att zooma in på det aktuella fokusområdet för exakt fokusering, tryck på mitten av den sekundära kommandoratten. För att bläddra till andra områden i bilden, tryck väljaren uppåt (**AF**) och använd sedan väljaren för att bläddra displayen. Tryck igen för att avbryta zoomen. Om **PÅ** har valts för **SKÄRMINSTÄLLNING > FOKUS KONTROLL** zoomar kameran automatiskt in på det valda fokusområde när fokusringen vrids.



Val av fokuspunkt

När  **AF ZON** väljs för  **AF/MF INSTÄLLNING > FOKUSLÄGE** erbjuder kameran ett urval av fokuspunkter, vilket gör det möjligt att komponera bilder med huvudmotivet placerat nästan var som helst i bilden. Tryck väljaren uppåt (**AF**) och använd sedan väljaren för att placera fokusområdet (fokusområdet kan återställas till mitten genom att trycka på **DISP/BACK**). Tryck på **MENU/OK** för att aktivera inställningen.

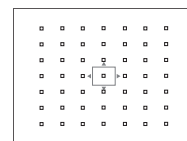
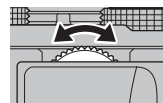
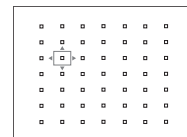
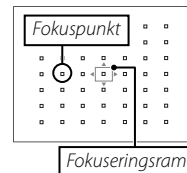
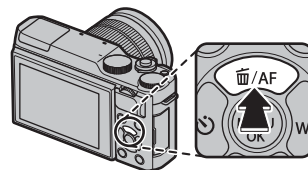

För att välja storleken på fokusområdet, tryck väljaren uppåt (**AF**) och vrid på sekundärratten. Vrid ratten åt vänster för att minska området med upp till 50%, åt höger för att förstora det med upp till 150%, eller tryck mitt på ratten för att återställa området till dess ursprungliga storlek. Tryck på **MENU/OK** för att aktivera inställningen.

Fokus-/exponeringslås

För att komponera fotografier med motiv utanför centrum:

1 Fokusera: Placera motivet i fokusområdet och tryck ned avtryckaren halvvägs för att låsa fokus och exponering. Fokus och exponering låses medan avtryckaren är nedtryckt halvvägs (AF/AE-lås).

◆ Om **AE-LÅS**, **AF-LÅS** eller **AE/AF-LÅS** tilldelas **Fn**-knappen låses fokus och/eller exponering medan **Fn**-knappen trycks in och fortsätter att vara låst även när avtryckaren trycks in halvvägs.

2 Komponera om: Håll avtryckaren nedtryckt halvvägs eller håll **Fn**-knappen nedtryckt.

3 Fotografera: Tryck ned knappen hela vägen.

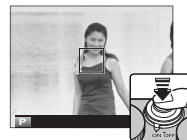

Autofokus

Även om kameran kan stoltsera med ett autofokussystem med hög precision kan den ha svårt att fokusera på de motiv som listas nedan.

- Väldigt blanka motiv såsom speglar eller bilkarosser.
- Motiv fotograferade genom ett fönster eller andra reflekterande föremål.
- Mörka motiv och motiv som absorberar snarare än reflekterar ljus, såsom hår eller päls.
- Osubstansiella motiv såsom rök eller eld.
- Motiv som visar liten kontrast mot bakgrunden.
- Motiv som är framför eller bakom ett objekt med hög kontrast som också är i fokusområdet (till exempel, ett motiv fotograferat mot en bakgrund av starkt kontrasterande element).

Vitbalans

För naturliga färger, tryck väljaren åt höger (**WB**) för att visa följande alternativ, använd sedan väljaren för att markera ett alternativ som passar ljuskällan och tryck på **MENU/OK**. Dialogrutan som visas längst ned till höger visas; använd väljaren för att finjustera vitbalansen eller tryck på **DISP/BACK** för att avsluta utan att finjustera.

Alternativ	Beskrivning
AUTO	Vitbalans justeras automatiskt.
	Mät ett värde för vitbalans (☰ 62).
	Om du väljer detta alternativ visas en lista över färgtemperaturer (☰ 62); markera en temperatur och tryck på MENU/OK för att välja det markerade alternativet och visa dialogrutan för finjustering.
	För motiv i direkt solljus.
	För motiv i skuggan.

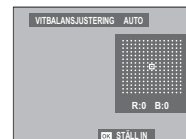

Alternativ	Beskrivning
	Använd under fluorescerande ljus ("dagsljus").
	Använd under fluorescerande ljus ("varmt vitt").
	Använd under fluorescerande ljus ("isvitt").
	Använd under glödlampsljus.
	Reducerar den blå nyansen som typiskt associeras med undervattenljus.



- ♦ Vitbalans justeras för blixtljus endast i lägena **AUTO** och . Stäng av blixten genom att använda andra alternativ för vitbalans.
- ♦ Resultaten kan variera beroende på fotograferingsförhållanden. Visa bilder efter fotografering för att kontrollera färgerna.
- ♦ Alternativ för vitbalans kan även nås via fotograferingsmenyn (☰ 87).

Anpassad vitbalans

Välj  för att justera vitbalans för ovanliga ljusförhållanden. Mätningalternativ för vitbalans kommer att visas; rama in ett vitt föremål så att det fyller upp displayen och tryck ned avtryckaren hela vägen för att mäta vitbalans (för att välja det senaste anpassade värdet och avsluta utan att mäta vitbalansen, tryck på **DISP/BACK**, eller tryck på **MENU/OK** för att välja det senaste värdet och visa dialogrutan för finjustering).

- Om **"KLART!" visas**, tryck på **MENU/OK** för att ställa in vitbalans till det uppmätta värdet.
- Om **"UNDER" visas**, höj exponeringskompensationen ( 72) och försök igen.
- Om **"ÖVER" visas**, sänk exponeringskompensationen ( 72) och försök igen.

Färgtemperatur

Färgtemperatur är en objektiv mätning av färgen i en ljuskälla, uttryckt i Kelvin (K). Ljuskällor med en färgtemperatur som är nära den hos direkt solljus ser vita ut; ljuskällor med en lägre färgtemperatur har ett gult eller rött utseende, medan de med en högre färgtemperatur skiftar i blått. Du kan matcha färgtemperatur till ljuskällan såsom visas i följande tabell, eller välja alternativ som skiljer sig skarpt från ljuskällans färg för att göra bilder "varmare" eller "kallare".

◀ Välj för rödare ljuskällor eller "kallare" bilder

Välj för blåare ljuskällor eller "varmare" bilder ▶

2000 K

Levande ljus

Solnedgång/soluppgång

5000 K

Direkt solljus

Skugga

15000 K

Blå himmel

Seriebildsläge och gaffling

För att komma åt alternativen för seriefotografering och gaffling, tryck väljaren nedåt när kameran är i fotograferingsläge. Vilka alternativ som är tillgängliga varierar beroende på fotograferingsläge.

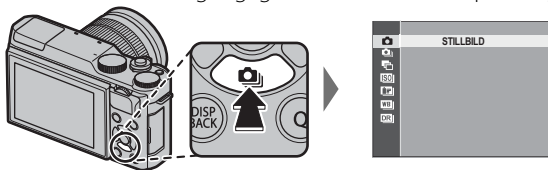

Alternativ	Tillgänglig i	
STILLBILD	Alla lägen	—
SERIEBILD	SR⁺, P, S, A, M, , , , , SP	64
GAFFL. AUTO EXPONERING	P, S, A, M	65
ISO BKT	P, S, A, M	65
GAFFLING.FILMSIMULERING	P, S, A, M	65
VITBALANS BKT	P, S, A, M	65
DYNAMISK GAFFLING	P, S, A, M	65

Kontinuerlig fotografering (Serieläge)

Fånga rörelse i en serie bilder.

- 1 Tryck ned väljaren (📷) när kameran är i fotograferingsläge.
- 2 Tryck väljarknappen uppåt eller nedåt för att markera 📷, tryck sedan väljarknappen åt vänster eller höger för att välja en bildfrekvens på 📷 (hög) eller 📷 (låg). Tryck **MENU/OK** för att avsluta när inställningarna är slutförda.
- 3 Tryck ned avtryckaren halvvägs för att fokusera.
- 4 Tryck ned avtryckaren hela vägen för att börja fotografera. Fotograferingen slutar när avtryckaren släpps, önskat antal bilder har tagits eller när minneskortet är fullt.



- ❖ Fokus och exponering bestäms av den första bildrutan i varje serie. Blixten stängs av automatiskt; det tidigare valda blixtläget återställs när seriefotografering stängs av.
- ❖ Bildfrekvensen varierar med slutartiden och kan bli långsammare ju fler bilder som tas.
- ❖ Ytterligare tid kan krävas för att spara bilder när fotograferingen avslutas.
- ❖ Om filnumreringen når 999 innan fotograferingen är slutförd kommer återstående bilder att lagras i en ny mapp (📁 102).
- ❖ Seriefotografering kanske inte påbörjas om det tillgängliga utrymmet på minneskortet är otillräckligt.

Gaffling

Variera automatiskt inställningar över en serie bilder.

- 1 Tryck ner väljaren (📷) när kameran är i fotograferingsläge, och tryck sedan väljaren upp eller ner för att markera följande:







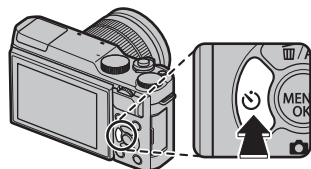

Alternativ	Beskrivning
GAFFL. AUTO EXPO- NERING	Tryck väljaren åt vänster eller åt höger för att markera en gafflingsmängd. Varje gång som avtryckaren trycks ned tar kameran tre bilder: en som använder det uppmätta värdet för exponering, den andra överexponerad med den valda mängden, och den tredje underexponerad med samma mängd (oavsett vilken mängd som väljs kommer exponering inte överskrida gränserna för exponeringsmätningssystemet).
ISO BKT	Tryck väljaren åt vänster eller åt höger för att markera en gafflingsmängd. Varje gång avtryckaren släpps tar kameran en bild med den aktuella känsligheten (📷 70) och bearbetar den för att skapa ytterligare två kopior, en med känsligheten förhöjd och den andra med känsligheten sänkt med den valda mängden (oavsett vilken mängd som valts kommer känsligheten inte överskrida ISO 6400 eller hamna under ISO 200).
GAFFLING.FILMSIMU- LERING	Varje gång slutaren frigörs tar kameran en bild och bearbetar den för att skapa kopior med de filmsimuleringsinställningar som valts för 📷 GAFFLING.FILMSIMULERING i fotograferingsmenyn (📷 87).
VITBALANS BKT	Tryck väljaren åt vänster eller höger för att välja gafflingsmängd. en med den aktuella inställningen för vitbalans, en med finjusterad ökning av vitbalansen med den valda mängden, och en med finjusterad minskning av vitbalansen med den valda mängden.
DYNAMISK GAFFLING	Varje gång som avtryckaren trycks ned tar kameran tre bilder med olika dynamiska omfång (📷 87): 100% för den första, 200% för den andra och 400% för den tredje. Medan dynamisk gaffling är aktiverad kommer känslighet att begränsas till ett minimum av ISO 800 (eller till ett minimum av ISO 200 till 800 när ett automatiskt alternativ har valts för känsligheten); känsligheten som tidigare var i kraft återställs när gafflingen tar slut.



- 2 Tryck på **MENU/OK** för att välja det markerade alternativet.
- 3 Ta fotografier.

Använda självutlösaren



Använd självutlösaren för gruppfotoografering eller självporträtt för att förhindra oskärpa orsakad av kameraskakningar, eller för att utlösa slutaren automatiskt när de valda villkoren är uppfyllda. För att använda självutlösaren trycker du väljaren åt vänster när kameran är i fotoograferingsläge. Alternativen nedan visas; tryck väljaren uppåt eller nedåt för att markera ett alternativ och tryck på **MENU/OK** för att välja.



Alternativ	Beskrivning	
 2 SEK	Slutaren utlöses två eller tio sekunder efter att avtryckaren trycks ned. Tryck ned avtryckaren halvvägs för att fokusera, och tryck den sedan helt ned för att starta timern. Displayen på bildskärmen visar antalet sekunder som återstår tills timern utlöses. Omedelbart innan slutaren utlöses blinkar självutlösarlampen på kamerans framsida (om tvåsekunderstimern har valts blinkar lampen medan timern räknar ned). Använd tvåsekunderstimern för att minska oskärpa som orsakas av kamerarörelse då avtryckaren trycks ned och tiosekunderstimern för fotografier där du själv vill vara med.	
 10 SEK	 Stå bakom kameran när du trycker ned avtryckaren. Om du står framför objektivet kan det störa fokus och exponering.	
 LEENDE	Kameran upptäcker ansikten (🗨️ 85) och utlöser slutaren när ett motiv ler. Kameran kan misslyckas med att upptäcka motiv som inte är vända mot kameran eller vars ansikten döljs av hår eller andra föremål.	
 KOMPIS	Kameran startar timern när den upptäcker två porträttmotiv tätt ihop. När du uppmanas att välja hur nära varandra motiv måste vara innan timern startas, markera önskat alternativ och tryck på MENU/OK (den närhet som krävs visas av hjärtikoner i fotoograferingsdisplayen. Ju fler hjärtan, desto närmare varandra måste motiven vara). Välj från LV.1 (NÄRA) , LV.2 (NÄRA INPÅ) eller LV.3 (MYCKET NÄRA INPÅ) . Timern startar endast när motiven är tillräckligt nära varandra. Slutaren utlöses en sekund senare.	

Alternativ	Beskrivning
 GRUPP	Kameran startar timern när den upptäcker det valda antalet porträttmotiv. Markera önskat antal motiv (1 till 4) och tryck på MENU/OK (antalet motiv indikeras av  -ikoner i fotograferingsdisplagen). Timern startar först när det valda antalet motiv finns i bild. Slutaren utlöses två sekunder senare. 
AV	Självtlösare av.

För att stoppa timern innan bilden tas trycker du på **DISP/BACK**.

- ♦ Alternativ för självutlösaren kan även väljas i fotograferingsmenyn.
- ♦ När du väljer  **LEENDE**,  **KOMPIS** eller  **GRUPP** ställs **AF/MF INSTÄLLNING > SPÅRA ANSIKTE/ÖGON INST.** in på **ANSIKTE PÅ/ÖGON AV**. Den ursprungliga inställningen återställs när självutlösaren stängs av.
- ♦ Självutlösaren stängs av automatiskt när kameran stängs av.

Intervalltimerfotografering

Föl stegen nedan för att konfigurera kameran för att ta bilder automatiskt med ett förinställt intervall.

- 1 Tryck på **MENU/OK** i fotograferingsläge för att visa fotograferingsmenyn. Tryck väljaren uppåt eller nedåt för att markera **INTERVALLTIMERFOTOGR.** och tryck på **MENU/OK**.
- 2 Använd väljaren för att välja intervall och antal bilder. Tryck på **MENU/OK** för att fortsätta.
- 3 Använd väljaren för att välja starttid och tryck sedan på **MENU/OK**. Fotograferingen startar automatiskt.

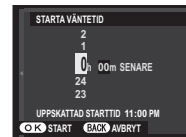
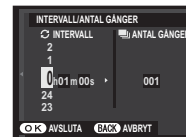

- ⓘ Intervalltimerfotografering kan inte användas med slutartiden **B** (bulb) eller vid fotografering av panoraman eller flera exponeringar. I serietagningsläge kan endast en bild tas varje gång avtryckaren trycks ned.
- 🔦 Användning av stativ rekommenderas.
- 🔦 Kontrollera batterinivån innan du börjar. Vi rekommenderar användning av en separat såld AC-9V nätadapter och CP-W126 DC-kopplare.
- 🔦 Displayen släcks mellan bilderna och tänds i några sekunder innan nästa bild tas. Displayen kan aktiveras när som helst genom att trycka in avtryckaren hela vägen ner.

Självporträtt

För att ta ett självporträtt, vrid LCD-monitorn så som visas.

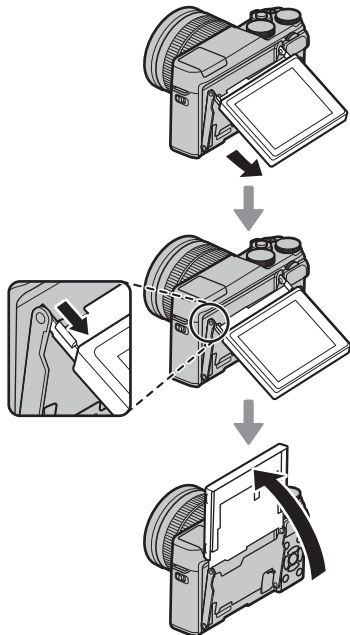

- Genom att vrida LCD-monitorn 180° ställs **AF/MF INSTÄLLNING > SPÅRA ANSIKTE/ÖGON INST.** automatiskt in på **ANSIKTE PÅ/ÖGON AUTO** (85). Om **PÅ** är valt för **ELEKTRONISK ZOOM-INST.** och en motorzoomlins är monterad kan du rotera den sekundära kommandoratten för att justera zoomen. Du kan också utlösa slutaren genom att trycka på mitten av kommandoratten. Oavsett vilket alternativ som valts för **SKÄRMINSTÄLLNING > BILDSKÄRM** visas bilder i 1,5 sekunder efter fotografering (99).

Självporträttsdisplayen

När LCD-monitorn vrids till positionen för självporträtt visar den en spegelbild av vyn genom objektivet.

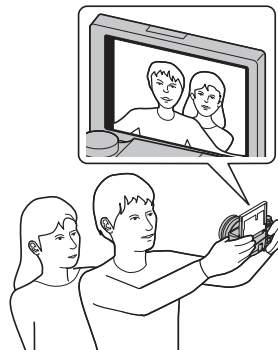

Känslighet

"Känslighet" syftar på kamerans känslighet för ljus. Välj från värden mellan 200 och 6400, eller välj **L (100)**, **H (12800)** eller **H (25600)** för speciella situationer. Högre värden kan användas för att minska oskärpa när belysningen är svag, medan lägre värden tillåter längre slutartider eller bredare bländare i starkt ljus, men observera att brus kan uppträda i bilder tagna med hög känslighet, speciellt vid **H (25600)**, medan dynamiskt omfång minskas om du väljer **L (100)**. Värden på från ISO 200 till ISO 6400 rekommenderas i de flesta situationer. Om **AUTO1**, **AUTO2** eller **AUTO3** är valt justerar kameran känsligheten automatiskt efter fotograferingsförhållandena.

- 1 Tryck på **MENU/OK** i fotograferingsläge för att visa fotograferingsmenyn. Tryck väljaren uppåt eller nedåt för att markera **ISO ISO** och tryck på **MENU/OK**.
 - 2 Tryck väljaren uppåt eller nedåt för att markera önskat alternativ och tryck på **MENU/OK** för att välja.
- 🔍 Känsligheten återställs inte när kameran stängs av.
 - 🔍 **L (100)** återställs till ISO 200 och **H (12800)** och **H (25600)** återställs till ISO 6400 när **RAW**, **FINE+RAW** eller **NORMAL+RAW** väljs som bildkvalitet (📖 86). För mer information om de tillgängliga inställningarna med **L (100)**, **H (12800)** och **H (25600)** se sidan 140.

■ AUTO

Följande alternativ är tillgängliga när **AUTO1**, **AUTO2** eller **AUTO3** är valt:

Alternativ	Standard
STANDARD KÄNSLIGHET	200
MAX. KÄNSLIGHET	800 (AUTO1) 1600 (AUTO2) 3200 (AUTO3)
MIN. SLUTARTID	1/60

Kameran väljer automatiskt en känslighet mellan standard- och maxvärdet. Känsligheten höjs endast över standardvärdet om den slutartid som krävs för optimal exponering skulle vara längre än det värde som valts för **MIN. SLUTARTID**.

- ❖ Om värdet som valts för **STANDARDKÄNSLIGHET** är högre än värdet som valts för **MAX. KÄNSLIGHET** kommer **STANDARDKÄNSLIGHET** att ställas in på värdet som valts för **MAX. KÄNSLIGHET**.
- ❖ Kameran kan välja längre slutartider än **MIN. SLUTARTID** om bilder fortfarande skulle vara underexponerade med det värde som valts för **MAX. KÄNSLIGHET**.

Exponeringskompensation

Vrid primärratten för att justera exponeringen när du fotograferar motiv som är väldigt ljusa, mörka eller har hög kontrast. Effekten syns i displayen.



Indikator för exponeringskompensation

Vrid ratten åt höger för att välja högre värden och öka exponeringen



Vrid ratten åt vänster för att välja lägre värden och minska exponeringen



Exponeringsvärde (EV)

Exponeringsvärdet bestäms av känsligheten i bildsensorn och den ljusmängd som sensorn utsätts för. Fördubblas mängden ökar EV med ett, och halveras den minskar EV med ett. Den ljusmängd som når in i kameran kan regleras genom att justera bländare och slutartid.

Välja ett exponeringskompensationsvärde

- **Bakgrundsbelysta motiv:** Välj värden från $+2/3$ EV till $+1 2/3$ EV.



- **Starkt reflektiva motiv eller väldigt ljusa motiv** (t.ex. snövidder): $+1$ EV



- **Motiv som är mestadels himmel:** $+1$ EV



- **Spotlight-belysta motiv** (särskilt om de fotograferas mot mörk bakgrund): $-2/3$ EV

- **Motiv med låg reflektivitet** (tallar eller mörkt färgat bladverk): $-2/3$ EV

Mätning

Välj hur kameran mäter exponeringen.

- 1 Tryck på **MENU/OK** i fotograferingsläge för att visa fotograferingsmenyn. Tryck väljaren uppåt eller nedåt för att markera  **LJUSMÄTMETOD** och tryck på **MENU/OK**.
- 2 Tryck väljaren uppåt eller nedåt för att markera önskat alternativ och tryck på **MENU/OK** för att välja.

Läge	Beskrivning
 (MULTI)	Kameran bestämmer omedelbart exponering baserat på en analys av komposition, färg- och ljusstyrkefördelning. Rekommenderas i de flesta situationer.
 (SPOT)	Kameran mäter ljusförhållanden i ett område vid mitten av bilden som motsvarar 2% av helheten. Rekommenderas när motivet är i motljus samt i andra situationer där bakgrunden är mycket ljusare eller mörkare än huvudmotivet.
 (MEDELVÄRDE)	Exponering ställs in på medelvärdet för hela bilden. Ger konsekvent exponering över flera bilder med samma belysning och är särskilt effektiv för landskap och porträtt av motiv klädda i svart eller vit.

- ① Det valda alternativet aktiveras endast när **ANSIKTE AV/ÖGON AV** har valts för  **AF/MF INSTÄLLNING** > **SPÅRA ANSIKTE/ÖGON INST.** (📖 85).







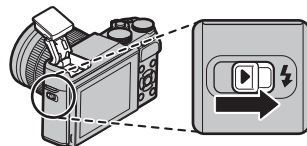

Använda blixten



Använd den inbyggda blixten för extra belysning vid fotografering på natten eller inomhus vid svag belysning.

1 Skjut  (blyxtuppfällning)-reglaget för att fälla upp blixten.



2 Välj  **BLIXT INSTÄLLNING** > **BLIXTLÄGE** i fotograferingsmenyn. Alternativen som ses nedan visas; tryck väljaren uppåt eller nedåt för att markera ett alternativ och tryck på **MENU/OK** för att välja.

Läge	Beskrivning
AUTO (AUTO BLIXT)/  (ANTI RÖDA ÖGON)*	Blixten avfyras vid behov. Rekommenderas i de flesta situationer.
 (ALLTID BLIXT)/  (ALLTID BLIXT)*	Blixten avfyras alltid när en bild tas. Använd för bakgrundsbelysta motiv eller för naturlig färgsättning när du fotograferar i starkt ljus.
 (LÅNG SYNKTID)/  (RÖDA ÖGON & LS)*	Fånga både huvudmotivet och bakgrunden under svag belysning (observera att starkt belysta motiv kan bli överexponerade).
 (SYNK. PÅ ANDRA RIDÅN)/  (SYNK. PÅ ANDRA RIDÅN)*	Blixten avfyras precis innan slutaren stängs.
 (FJÄRRKONTR.)	Den inbyggda blixten kan användas för att styra externa fjärblyxtheter.
 (ALDRIG BLIXT)	Blixten avfyras inte även om motivet är dåligt upplyst. Ett stativ rekommenderas.

* Röda ögon-borttagning är tillgänglig i dessa lägen när Intelligent ansiktsdetektion är aktiverat ( 85) och röda ögon-borttagning är på ( 89). Röda ögon-borttagning minimerar "röda ögon" som skapas när ljus från blixten reflekteras från motivets näthinnor såsom visas i illustrationen till höger.



- ① Vissa objektiv kan, beroende på avståndet till motivet, kasta skuggor i bilder tagna med blix.
- 🔍 Sänkning av blixten stänger av blixten (🔍) och förhindrar att den avfyras även när motivet är dåligt upplyst. Användning av ett stativ rekommenderas. Sänk ned blixten där fotografering med blix är förbjudet eller för att fånga naturligt ljus i svag belysning. Vi rekommenderar också att du fäller ned blixten när kameran är avstängd.
- 🔍 Om 📷 visas när avtryckaren trycks ned halvvägs kommer blixten att avfyras när bilden tas.
- 🔍 Förutom i fjärrstyrningsläge kan blixten avfyras flera gånger med varje bild. Flytta inte kameran innan fotograferingen är slutförd.







Blixtsynkhastighet

Blixten kommer att synkroniseras med slutaren med slutartider på $\frac{1}{180}$ sek. eller längre.

Filmsimulering

Simulera olika typer av filmeffekter, inklusive sepia och svart-vitt.

- 1 Tryck på **MENU/OK** i fotograferingsläge för att visa fotograferingsmenyn. Tryck väljaren uppåt eller nedåt för att markera  **FILMSIMULERING** och tryck på **MENU/OK**.
- 2 Tryck väljaren uppåt eller nedåt för att markera ett av följande alternativ och tryck på **MENU/OK** för att välja.

Alternativ	Beskrivning
 (PROVIA/STANDARD)	Standard färgåtergivning. Lämpar sig för en rad olika motiv, allt från porträtt till landskap.
 (Velvia/MÄTTAD)	En högkontrapalette av mättade färger, lämpar sig för naturfotografier.
 (ASTIA/MJUK)	Förbättrar urvalet av nyanser tillgängliga för hudtoner i porträtt samtidigt som det bevarar det ljusa blå på en himmel i dagsljus. Rekommenderas för porträttfotografering utomhus.
 (CLASSIC CHROME)	Mjuk färg och förbättrad kontrast för skuggor för ett lugnt utseende.
 (MONOKROM)	Ta standard svartvita bilder.
 (SEPIA)	Ta bilder i sepia.

-  Alternativ för filmsimulering kan kombineras med inställningar för ton och skärpa (87, 88).

Spara bilder i RAW-format

För att spara rå, obearbetad data från kamerans bildsensor, välj ett **RAW**-alternativ för bildkvalitet i foto-graferingsmenyn enligt beskrivningen nedan. JPEG-kopior av RAW-bilder kan skapas med alternativet **RAW RAW-OMVANDLING** i bildvisningsmenyn, eller så kan RAW-bilder visas på en dator med den separat sålda programvaran RAW FILE CONVERTER EX 2.0 (📖 110).

- 1 Tryck på **MENU/OK** i foto-graferingsläge för att visa foto-graferingsmenyn. Tryck väljaren uppåt eller nedåt för att markera **BILDKVALITET** och tryck på **MENU/OK**.
- 2 Markera ett alternativ och tryck på **MENU/OK**. Välj **RAW** för att endast spara RAW-bilder, eller **FINE+RAW** eller **NORMAL+RAW** för att spara både JPEG- och RAW-bilder. **FINE+RAW** använder lägre JPEG-komprimeringsvärden för JPEG-bilder av högre kvalitet, medan **NORMAL+RAW** använder högre JPEG-komprimeringsvärden för att öka antalet bilder som kan sparas.

Fn-knappen

För att växla RAW-bildkvalitet på eller av för en enstaka bild, tilldela **RAW** till **Fn**-knappen. Om ett JPEG-alternativ är valt för bildkvalitet, kommer motsvarande JPEG+RAW-alternativ att väljas tillfälligt om du trycker på **Fn**-knappen. Om ett JPEG+RAW-alternativ är valt kommer motsvarande JPEG-alternativ att väljas tillfälligt om du trycker på **Fn**-knappen, medan om **RAW** är valt kommer **FINE** att väljas tillfälligt om du trycker på **Fn**-knappen. Om du tar en bild eller trycker på **Fn**-knappen igen, återställs föregående inställning.

🔍 Känsligheter på **L (100)**, **H (12800)** och **H (25600)** är inte tillgängliga när RAW-bildkvalitet är på (📖 70).

Skapa JPEG-kopior av RAW-bilder

RAW-bilder lagrar information om kamerainställningar separat från infångad data från kamerans bildsensor. Genom att använda alternativet **RAW RAW-OMVANDLING** i bildvisningsmenyn kan du skapa JPEG-kopior av RAW-bilder med hjälp av olika alternativ för de inställningar som listas nedan. Ursprunglig bilddata påverkas inte, vilket innebär att en enda RAW-bild kan behandlas på en mängd olika sätt.

- Tryck på **MENU/OK** under bildvisning för att visa bildvisningsmenyn, tryck sedan väljaren uppåt eller nedåt för att markera **RAW RAW-OMVANDLING** och tryck på **MENU/OK** för att visa de inställningar som listas i tabellen till höger.

❖ Dessa alternativ kan även visas genom att trycka på **Q**-knappen under uppspelning.

- Tryck väljaren uppåt eller nedåt för att markera en inställning och tryck väljaren åt höger för att välja. Tryck väljaren uppåt eller nedåt för att markera önskat alternativ och tryck på **MENU/OK** för att välja och återgå till inställningslistan. Upprepa detta steg för att justera övriga inställningar.



Inställning	Beskrivning
ÅTERSP. FOTOG. FÖRHÅLL.	Skapa en JPEG-kopia med de inställningar som gällde då bilden togs.
ÖKA/MINSKA KÄNSLIGHET	Justera exponering med -1 EV till +3 EV, i steg om ½ EV (☞ 72).
DYNAMISKT OMFÅNG	Förbättra detaljer i högdagrar för naturlig kontrast (☞ 87).
FILMSIMULERING	Simulera effekter av olika typer av film (☞ 76).
VITBALANS	Justera vitbalansen (☞ 61).
VITBALANSJUSTERING	Finjustera vitbalansen (☞ 61).
FÄRG	Justera färgdensitet (☞ 87).
SKÄRPA	Gör konturer skarpare eller mjukare (☞ 87).
HÖGDAGERNIVÅ	Justera högdagrar (☞ 87).
LÅGDAGERNIVÅ	Justera skuggor (☞ 88).
BRUSREDUCERING	Bearbeta kopian för att minska brus (☞ 88).
FÄRGRYMD	Välj den färgrymd som ska användas för färgåtergivning (☞ 103).

- Tryck på **Q**-knappen för att förhandsgranska JPEG-kopian och tryck på **MENU/OK** för att spara.

Använda en fattningsadapter

När objektiv med M-fattning är monterade med hjälp av en **FUJIFILM M MOUNT ADAPTER** (tillval) bearbetar kameran bilder allteftersom de tas, för att upprätthålla bildkvaliteten och korrigera för olika effekter.

- ♦ Montering av en fattningsadapter möjliggör **LENS FOTOGRAFERA UTAN OBJEKTIV** (☰ 88) och döljer avståndssindikatorn i standarddisplayen.
- ♦ För att kontrollera fokus, välj **MF MANUELL** för **RF AF/MF INSTÄLLNING > FOKUSLÄGE** i fotograferingsmenyn (☰ 55).

Inställningar för fattningsadaptern

Tryck ned funktionsknappen på fattningsadaptern för att visa alternativen för **LENS FATTN. AD.INST.**

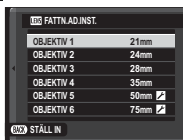

■ Välja brännvidd

Om objektivet har en brännvidd på 21, 24, 28 eller 35 mm, välj ett passende alternativ i **LENS FATTN. AD.INST.**-menyn. För andra objektiv, välj alternativet 5 eller 6 för att visa menyn till höger och tryck väljaren åt höger för att visa inställningar för brännvidd och använd väljaren för att ange brännvidden.



■ Förvrängningskontroll

Välj mellan alternativen **STARK**, **MEDIUM** eller **SVAG** för att korrigera **TUNNFORMIG** eller **KUDDFORMIG** förvrängning.

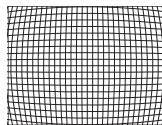
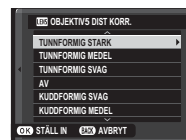

Tunnförvrängning

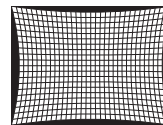

Nåldyneförvrängning



- ♦ För att avgöra vilket alternativ som är bäst, justera förvrängningskorrigeringen genom att fotografera rutigt papper eller andra föremål som repeterar vertikala och horisontella linjer, som fönster i ett höghus.

■ Korrigering av färgnyanser

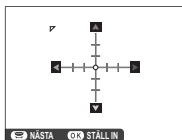
Variationer av färger (nyanser) mellan mitten och kanterna på bilden kan justeras separat för varje hörn.



För att korrigera färgnyanser, följ stegen nedan.

- 1 Rotera sekundärratten för att välja ett hörn. Det valda hörnet indikeras med en triangel.
 - 2 Använd väljaren för att justera nyanserna tills det inte längre finns någon synlig färgskillnad mellan det valda hörnet och mitten av bilden. Tryck väljaren åt vänster eller höger för att justera färgerna på axeln cyan – rött, uppåt eller nedåt för att justera färgerna på den blå – gula axeln. Det finns totalt 19 möjliga positioner på varje axel.
- ◆ För att avgöra hur mycket som krävs, justera färgnyanskorrigeringen medan du tar foton på en blå himmel eller ett grått pappersark.

■ Korrigera periferisk belysning

Välj ett värde mellan -5 och $+5$. Väljs ett positivt värde ökar den periferiska belysningen, medan ett negativt värde minskar den periferiska belysningen. Positiva värden rekommenderas för äldre objektiv, negativa värden för att skapa en effekt som om bilden har tagits med en antik lins eller hålkamera.

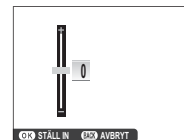

För att avgöra hur mycket som krävs, justera periferisk belysning medan du tar foton av en blå himmel eller ett grått pappersark.

- ◆ För att avgöra hur mycket som krävs, justera periferisk belysning medan du tar foton av en blå himmel eller ett grått pappersark.

Skapa böcker med dina favoritbilder.

Skapa en Fotobok

1 Välj **NY BOK** för  **FOTOBOKSHJÄLP** i bildvisningsmenyn (📖 95):

- ❖ Varken fotografier **640** eller mindre eller filmer kan väljas för fotoböcker.
- ❖ Den första markerade bilden blir omslagsbilden. Tryck väljaren nedåt för att välja en annan bild för omslaget.

2 Bläddra igenom bilderna och tryck väljaren uppåt för att välja eller välja bort. För att visa den aktuella bilden på omslaget trycker du väljaren nedåt. Tryck på **MENU/OK** för att avsluta när boken är klar.

3 Markera **SLUTFÖR FOTOBOK** och tryck **MENU/OK** (för att välja alla foton eller alla foton som matchar de angivna sökvillkoren för boken väljer du **VÄLJ ALLA**). Den nya boken kommer att läggas till listan i menyn fotobokshjälp.

- ① Böcker kan innehålla upp till 300 bilder.
- ① Böcker som inte innehåller foton raderas automatiskt.

Visa fotoböcker

Markera en bok i menyn fotobokshjälp och tryck på **MENU/OK** för att visa boken, tryck sedan väljaren åt vänster eller höger för att bläddra bland bilderna.

Redigera och radera fotoböcker

Visa fotoboken och tryck på **MENU/OK**. Följande alternativ kommer att visas; välj önskat alternativ och följ instruktionerna på skärmen.

- **REDIGERA:** Redigera boken så som beskrivs i "Skapa en Fotobok" (📖 81).
- **RADERA:** Radera boken.

Fotoböcker

Fotoböcker kan kopieras till en dator med hjälp av det medföljande programmet MyFinePix Studio (📖 110).

Använda menyerna: Fotograferingsläge

Fotograferingsmenyn används för att justera inställningar för ett stort antal fotograferingsförhållanden. För att visa fotograferingsmenyn trycker du på **MENU/OK** i fotograferingsläget. Markera menyalternativ och tryck väljaren åt höger för att visa alternativ, markera sedan ett alternativ och tryck på **MENU/OK**. Tryck på **DISP/BACK** för att avsluta när inställningarna är slutförda.



Fotograferingsmenyns alternativ (bilder)

♦ Vilka alternativ som är tillgängliga varierar beroende på vilket fotograferingsläge som valts.

MOTIVPROGRAM

Välj ett motiv för **SP**-läge (📖 48).

Adv. LÄGE

Välj ett avancerat fotograferingsläge (📖 43).

AF/MF INSTÄLLNING

Justera fokusinställningarna.

Alternativ	Beskrivning
FOKUSOMRÅDE	Välj fokusområde (☰ 58).
FOKUSLÄGE	Välj hur kameran fokuserar (☰ 55).
AF+MF	<p>Detta alternativ aktiveras när ☰ MULTI eller ☒ AF ZON har valts för AF/MF INSTÄLLNING > FOKUSLÄGE. Om PÅ har valts, kan fokus justeras manuellt genom att vrida på fokusringen medan avtryckaren är nedtryckt halvvägs. Fokusökning stöds (☰ 88). Objektiv med en fokusavståndsindikator måste ställas in på manuellt fokusläge (MF) innan detta alternativ kan användas. Genom att välja MF avaktiveras fokusavståndsindikatorn. Ställ in fokuseringsringen till mitten av fokusavståndsindikatorn eftersom kameran kanske inte kan fokusera om ringen ställs in på oändlighet eller det minsta fokusavståndet.</p> <div style="border: 1px solid gray; padding: 5px; margin-top: 10px;"> <p>● AF + MF fokuszoom</p> <p>När PÅ har valts för ☒ SKÄRMINSTÄLLNING > FOKUS KONTROLL i inställningsmenyn och ☰ MULTI eller ☒ AF ZON har valts för AF/MF INSTÄLLNING > FOKUSLÄGE, kan fokuszoom användas för att zooma in på det valda fokusområdet.</p> </div>

AF/MF INSTÄLLNING (fortsättning)

Justera inställningar för autofokus.

Alternativ	Beskrivning		
SPÅRA ANSIKTE/ÖGON INST.	<p>Intelligent ansiktsdetektion ställer in fokus och exponering för mänskliga ansikten var som helst i bilden, vilket förhindrar att kameran fokuserar på bakgrunden i gruppporträtt. Välj för bilder som framhäver porträttmotiv. Ansikten kan detekteras med kameran i lig-gande eller stående läge; om ett ansikte detekteras indikeras det med en grön ram. Om det finns mer än ett ansikte i bild väljer kameran det ansikte som är närmast centrum; övriga ansikten indikeras med vita ramar. Du kan även välja huruvida kameran upptäcker och fokuserar på ögon när Intelligent Face Detection (intelligent ansiktsdetektion) är på. Välj bland följande alternativ:</p> 		
	<table border="1"> <thead> <tr> <th data-bbox="269 391 497 417">Alternativ</th> <th data-bbox="497 391 1227 417">Beskrivning</th> </tr> </thead> </table>	Alternativ	Beskrivning
	Alternativ	Beskrivning	
	ANSIKTE PÅ/ÖGON AV	Intelligent ansiktsdetektion endast.	
	ANSIKTE PÅ/ÖGON AUTO	Kameran väljer automatiskt vilket öga som fokuseringen ligger på när ett ansikte upptäcks.	
	ANS. PÅ/HÖGER ÖGA PRI.	Kameran fokuserar på subjektets högra öga med intelligent ansiktsdetektion.	
ANS. PÅ/VÄNS. ÖGA PRI.	Kameran fokuserar på subjektets vänstra öga med intelligent ansiktsdetektion.		
ANSIKTE AV/ÖGON AV	Intelligent ansiktsdetektion och ögonprioritet av.		
<p>🔍 Om kameran inte kan upptäcka motivets ögon för att de är dolda av hår, glasögon eller andra föremål, kommer kameran i stället att fokusera på ansikten.</p> <p>① I vissa lägen kan kameran ställa in exponeringen för hela bilden istället för porträttmotiv.</p> <p>① Om motivet flyttar sig då avtryckaren trycks ned kan det hända att ansiktet inte är kvar i området som indikeras av den gröna ramen när bilden tas.</p>			

AF/MF INSTÄLLNING (fortsättning)

Alternativ	Beskrivning
AF BELYSNING	<p>Om PÅ väljs, tänds AF-hjälplampan för att hjälpa autofokus.</p> <ul style="list-style-type: none"> AF-hjälpbelysning stängs av automatiskt när AV har valts för LJUD & BLIXT i inställningsmenyn. I vissa fall kan det hända att kameran inte kan fokusera när du använder AF-hjälplampan. Om kameran inte kan fokusera kan du försöka att öka avståndet till motivet. Undvik att rikta AF-hjälplampan rakt in i motivets ögon.

ISO ISO

Kontrollera kamerans känslighet för ljus (☞ 70).

BILDSTORLEK

Välj den bildstorlek och det bildförhållande som stillbilder sparas i.

Bildförhållande

Bilder med bildförhållandet 3:2 har samma proportioner som bilder i 35 mm film, medan bildförhållandet 16:9 är lämpligt för visning på High Definition (HD)-enheter. Bilder med bildförhållandet 1:1 är kvadratiska.

BILDSTORLEK återställs inte när kameran stängs av eller ett annat fotograferingsläge väljs.

Alternativ	Utskrifter i storlekar upp till	Alternativ	Utskrifter i storlekar upp till
L 3:2	41 × 28 cm	S 3:2	21 × 14 cm
L 16:9	41 × 23 cm	S 16:9	21 × 12 cm
L 1:1	28 × 28 cm	S 1:1	14 × 14 cm
M 3:2	29 × 20 cm		
M 16:9	29 × 16 cm		
M 1:1	20 × 20 cm		

BILDKVALITET

Välj ett filformat och komprimeringsgrad. Välj **FINE** eller **NORMAL** för att spara JPEG-bilder, **RAW** för att spara RAW-bilder, eller **FINE+RAW** eller **NORMAL+RAW** för att spara både JPEG- och RAW-bilder. **FINE** och **FINE+RAW** använder lägre JPEG-kompressionsvärden för JPEG-bilder av högre kvalitet, medan **NORMAL** och **NORMAL+RAW** använder högre JPEG-kompressionsvärden för att öka antalet bilder som kan lagras.

DYNAMISKT OMFÄNG

Kontrollera kontrasten. Välj lägre värden för att öka kontrasten när du fotograferar inomhus eller under molnbetäckt himmel, högre värden för att reducera detaljförluster i högdagrar och lågdagrar när du fotograferar motiv med hög kontrast. Högre värden rekommenderas för motiv som innehåller både solljus och mörk skugga, för motiv med hög kontrast som solljus på vatten, ljust upplysta höstlöv, och porträtt tagna mot en blå himmel, och för vita objekt eller människor klädda i vitt. Tänk dock på att fläckar kan uppstå i bilder tagna med högre värden.

- Om **AUTO** är valt väljer kameran automatiskt antingen **100 100%** eller **200 200%** i enlighet med motivet och fotograferingsförhållandena. Slutartid och bländare visas när avtryckaren trycks in halvvägs.
- 200 200%** är tillgänglig vid känslighet på ISO 400 och högre, **400 400%** vid känslighet på ISO 800 och högre.

FILMSIMULERING

Simulera effekter av olika typer av film (66 76).

GAFFLING.FILMSIMULERING

Välj filmtyper för filmsimuleringsgaffling (65 65).

SJÄLVUTLÖSARE

Ta bilder med självutlösaren (66 66).

INTERVALLTIMERFOTOGR.

Justera inställningar för intervalltimerfotografering (68 68).

VITBALANS

Justera färger som matchar ljuskällan (61 61).

FÄRG

Justera färgdensiteten.

SKÄRPA

Gör konturer skarpare eller mjukare.

HÖGDAGERNIVÅ

Justerar förekomsten av högdagrar.

LÅGDAGERNIVÅ

Justerar förekomsten av skuggor.

BRUSREDUCERING

Minska brus i bilder tagna med hög känslighet.

BRUSRED VID LÅNG EXP.

Välj **PÅ** för att minska fläckar vid långtidsexponering (📖 51, 53).

ANPASSAD INSTÄLLN.

Spara inställningar för läge **P, S, A** och **M** (📖 54).

PEKSKÄRM LÄGE

Välj ifall pekkontroller ska gå att använda för att välja fokusområde eller för att utlösa slutaren (📖 24).

TOUCH-ZOOM

Aktivera digital pekkärmszoom (📖 30).

FATTN.AD.INST.

Justerar inställningarna för objektiv med M-fattning anslutna med en **FUJIFILM M MOUNT ADAPTER** (tillval) (📖 79).

FOTOGRAFERA UTAN OBJEKTIV

Välj om slutarutlösningen ska aktiveras när inget objektiv är monterat.

MAN. FOKUSHJÄLP

Välj hur fokus visas i manuellt fokusläge (📖 56).

Alternativ	Beskrivning
STANDARD	Fokus visas normalt (fokus-accentuering är inte tillgänglig).
FOKUS ACCENTUERING	Kameran förstärker konturer med hög kontrast. Välj en färg och accentueringsnivå.

LJUSMÄTMETOD

Välj hur kameran mäter exponering när intelligent ansiktsdetektion är av (📖 73).

INTERLÅS SPOT AE & FOKUS

Välj **PÅ** för att mäta det aktuella fokusområdet när **AF ZON** är valt för **AF/MF INSTÄLLNING > FOKUSLÄGE** och **SPOT** är valt för **LJUSMÄTMETOD**.

BLIXT INSTÄLLNING

Justera blixinställningar.

Alternativ	Beskrivning
BLIXTLÄGE	Välj ett blixtläge (📖 74).
BLIXTKOMPENSATION	Justera blixstens ljusstyrka. Välj värden mellan +2EV och -2EV. Tänk på att önskat resultat kanske inte kan uppnås beroende på fotograferingsförhållandena och avstånd till motivet.
TAR BORT RÖDA ÖGON	Välj PÅ för att ta bort röda ögon som orsakas av blixten. <ul style="list-style-type: none"> 🔍 Röda ögon-reducering utförs bara när ett ansikte upptäcks. 🔍 Röda ögon-borttagning är inte tillgängligt med RAW-bilder.







FILMINSTÄLLNING

Justera filminställningar.

Alternativ	Beskrivning
FILMLÄGE	Välj en bildstorlek och bildfrekvens för filminspelning. <ul style="list-style-type: none"> <li style="width: 50%;">• 1080/30 P: Full HD (30 bbs) <li style="width: 50%;">• 720/60 P: HD (60 bbs) <li style="width: 50%;">• 1080/25 P: Full HD (25 bbs) <li style="width: 50%;">• 720/50 P: HD (50 bbs) <li style="width: 50%;">• 1080/24 P: Full HD (24 bbs) <li style="width: 50%;">• 720/24 P: HD (24 bbs)
FILMÄGE-ISO	Välj filminspelningens känslighet med AUTO eller mellan ISO 400 och 6400 från inställningarna. <ul style="list-style-type: none"> 🔍 Denna inställning har ingen effekt på fotografier.





FILMINSTÄLLNING (fortsättning)

Justera filminställningar.

Alternativ	Beskrivning
FOKUSLÄGE	<p>Detta alternativ styr hur kameran fokuserar under filminspelning.</p> <ul style="list-style-type: none">  CENTRUM: När fotograferingen påbörjas fokuserar kameran på motivet i mitten av bilden.  KONTINUERLIG: Kameran justerar fokus kontinuerligt enligt ändringar i avståndet till motiv nära bildens mitt.  MANUELL: Fokusera manuellt. <p>💡 Notera att i läge  fokuserar kameran kontinuerligt, vilket ökar belastningen på batteriet, och ljudet när kameran fokuserar kan vara hörbart.</p> <p>💡 Om ett ansikte upptäcks när  är valt visas en -ikon och kameran justerar fokus kontinuerligt för att hålla fokus på ansiktet.</p>
MIK NIVÅJUSTERING	Justera mikrofonens inspelningsnivå.

BILDSTAB LÄGE

Välj bland följande alternativ för bildstabilisering:

Alternativ	Beskrivning
 KONTINUERLIG + RÖRELSE	Bildstabilisering på. Om + RÖRELSE väljs justerar kameran slutartiden för att minska rörelseoskärpa när rörliga föremål upptäcks.
 KONTINUERLIG	
 FOTOGRAFERING + RÖRELSE	Som ovan, men bildstabilisering utförs endast när avtryckaren trycks in halvvägs eller när slutaren utlöses. Om + RÖRELSE väljs justerar kameran slutartiden för att minska rörelseoskärpa när rörliga föremål upptäcks.
 BARA VID EXP.	
AV	Bildstabilisering av. Välj detta alternativ när stativ används.

- 💡 **+ RÖRELSE** har ingen effekt när känsligheten är inställd på ett fast värde och kan också vara otillgänglig vid vissa andra kombinationer av inställningar. Effekten kan variera med ljusförhållandena och föremålets hastighet.
- 💡 Bildstabiliseringsläge är endast tillgängligt när ett objektiv som stödjer bildstabilisering är monterat.

DIGITAL BILD-STABIL.

Välj om du vill aktivera digital bildstabilisering under filminspelning.

TRÅDLÖS KOMM.

Anslut till en smartphone eller surfplatta via ett trådlöst nätverk (☎ 109).

◆ För mer information, besök <http://fujifilm-dsc.com/wifi/>.

SLUTARTYP

Välj slutartypen. Välj den elektroniska slutaren för att inaktivera slutarljudet.

Alternativ	Beskrivning
MS MEKANISK SLUTARE	Ta bilder med den mekaniska slutaren.
ES ELEKTRONISK SLUTARE	Ta bilder med den elektroniska slutaren.
MS MEKANISK + ES ELEKTRONISK	Kameran väljer slutartyp i enlighet med fotograferingsförhållandena.

- ◆ När den elektroniska slutaren används inaktiveras blixten, känslighet är begränsad till värden på ISO 6400–200 och brusreducering för lång exponering har ingen effekt. I serietagningsläge låses fokus och exponering på de värden som gäller för den första bilden i varje serie.
- ① Förvrängningar kan synas i bilder av rörliga motiv med den elektroniska slutaren, medan strimmor och dimma kan uppstå i bilder som tas under fluorescerande ljus eller annan flimrande eller ojämn belysning. När du tar bilder med slutaren tystad, respektera motivens bildrättigheter och personliga integritet.

ELEKTRONISK ZOOM-INST.

Välj **PÅ** för att aktivera motorzoomen när LCD-skärmen vrids 180°. Zoomen kan justeras genom att vrida på den sekundära kommandoratten.

Använda menyerna: Uppspelningläge

För att visa bildvisningsmenyn trycker du på **MENU/OK** i bildvisningsläget. Markera menyalternativ och tryck väljaren åt höger för att visa alternativ, markera sedan ett alternativ och tryck på **MENU/OK**. Tryck på **DISP/BACK** för att avsluta när inställningarna är slutförda.



Alternativ för bildvisningsmenyn

TRÅDLÖS KOMM.

Anslut till en smartphone eller surfplatta via ett trådlöst nätverk (📖 109).

🔍 För mer information, besök <http://fujifilm-dsc.com/wifi/>.

RAW-OMVANDLING

Skapa JPEG-kopior av RAW-bilder (📖 78).

RADERA

Radera alla eller valda bilder.

- **BILD:** Tryck väljaren åt vänster eller åt höger för att bläddra genom bilderna och tryck på **MENU/OK** för att radera den aktuella bilden (ingen bekräftelsedialogruta visas).
- **VALDA BILDER:** Markera bilder och tryck på **MENU/OK** för att välja eller välja bort. När åtgärden är slutförd trycker du på **DISP/BACK** för att visa en bekräftelsedialogruta, markera sedan **OK** och tryck på **MENU/OK**.
- **ALLA BILDER:** En bekräftelsedialogruta kommer att visas; markera **OK** och tryck på **MENU/OK** för att radera alla oskyddade bilder.

BESKÄR BILD

Skapa en beskuren kopia av den aktuella bilden.

- 1 Visa önskad bild.
 - 2 Välj **BESKÄR BILD** från bildvisningsmenyn.
 - 3 Använd sekundärratten för att zooma in och ut och tryck väljaren uppåt, nedåt, åt vänster eller åt höger för att bläddra i bilden tills önskad del visas.
 - 4 Tryck på **MENU/OK** för att visa en bekräftelsedialogruta.
 - 5 Tryck på **MENU/OK** igen för att spara den beskurna kopian till en separat fil.
- ♦ Större beskärningar ger större kopior; alla kopior har ett bildförhållande på 3:2. Om storleken på den slutliga kopian blir **640** visas **OK** i gult.

ÄNDRA STORLEK

Skapa en liten kopia av den aktuella bilden.

- 1 Visa önskad bild.
 - 2 Välj **ÄNDRA STORLEK** i bildvisningsmenyn.
 - 3 Markera en storlek och tryck på **MENU/OK** för att visa en bekräftelsedialogruta.
 - 4 Tryck på **MENU/OK** igen för att spara den storleksändrade kopian till en separat fil.
- ♦ Vilka storlekar som är tillgängliga beror på storleken på originalbilden.

SKYDDA

Skydda bilder från oavsiktlig radering. Markera ett av följande alternativ och tryck på **MENU/OK**.

- **BILD:** Skydda valda bilder. Tryck väljaren åt höger eller vänster för att visa bilder och tryck på **MENU/OK** för att välja eller välja bort. Tryck på **DISP/BACK** när åtgärden är slutförd.
- **VÄLJ ALLA:** Skydda alla bilder.
- **ÅTERST ALLT:** Ta bort skyddet från alla bilder.

① Skyddade bilder kommer att raderas när minneskortet formateras (🗨 105).

ROTERA BILD

Rotera bilder.

1 Visa önskad bild.

2 Välj  **ROTERA BILD** i bildvisningsmenyn.

3 Tryck väljaren nedåt för att rotera bilden 90° medurs, uppåt för att rotera bilden 90° moturs.

4 Tryck på **MENU/OK**. Bilden visas automatiskt i den valda orienteringen när den visas på kameran.

- ❖ Skyddade bilder kan inte roteras. Ta bort skyddet innan du roterar bilderna.
- ❖ Det kan hända att kameran inte kan rotera bilder som skapats i en annan enhet. Bilder som roteras i kameran kommer inte att vara roterade när de visas i en dator eller i andra kameror.
- ❖ Bilder som tagits med  **SKÄRMINSTÄLLNING > AUTOROTER. VISN.** visas automatiskt i rätt riktning vid bildvisning (🗨 100).



 TAR BORT RÖDA ÖGON

Ta bort röda ögon från porträtt. Kameran analyserar bilden; om röda ögon spåras kommer bilden att behandlas för att skapa en kopia med reducerade röda ögon.

1 Visa önskad bild.

2 Välj ** TAR BORT RÖDA ÖGON** i bildvisningsmenyn.

3 Tryck på **MENU/OK**.

- ❖ Röda ögon kanske inte tas bort om kameran inte hittar ett ansikte i bilden eller om ansiktet visas i profil. Resultatet kan variera beroende på vilket motiv som behandlas. Röda ögon kan inte tas bort från bilder som redan har behandlats med röda ögon-borttagning eller från bilder skapade med andra enheter.
- ❖ Hur lång tid det tar att behandla bilden beror på hur många ansikten som upptäckts.
- ❖ Kopior som skapats med ** TAR BORT RÖDA ÖGON** markeras med en ****-ikon under bildvisning.
- ❖ Borttagning av röda ögon kan inte utföras på RAW-bilder.

 BILDSPEL

Visa bilder i ett automatiskt bildspel. Tryck på **MENU/OK** för att starta och tryck väljarknappen åt höger eller vänster för att hoppa framåt eller bakåt. Tryck på **DISP/BACK** när som helst under bildspelet för att visa hjälpen på skärmen. Bildspelet kan avslutas när som helst genom att trycka på **MENU/OK**.

- ❖ Kameran stängs inte av automatiskt medan ett bildspel körs.

 FOTOBOKSHJÄLP

Skapa böcker med dina favoritbilder ( 81).

PC AUTOSPARNING

Överför bilder till en dator via ett trådlöst nätverk (📖 109).

🔍 För mer information, besök <http://fujifilm-dsc.com/wifi/>.

BILD BESTÄLLNING

Skapa en digital "utskriftsorder" för DPOF-kompatibla skrivare (📖 113).

instax SKRIVARUTSKRIFT

Skriv ut bilder på FUJIFILM instax SHARE-skrivare (säljs separat) (📖 115).

BILDFÖRHÅLLANDE

Välj hur **H**igh **D**efinition (HD)-enheter visar bilder med bildförhållandet 3:2 (detta alternativ är endast tillgängligt när en HDMI-kabel är ansluten). Välj 16:9 för att visa bilden så att den fyller skärmen med beskuren över- och underdel, 3:2 för att visa hela bilden med svarta områden på varje sida.

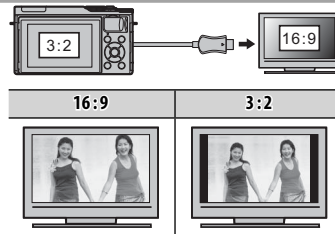

Inställningsmenyn

Använda inställningsmenyn

1 Visa inställningsmenyn.

1.1 Tryck på **MENU/OK** för att visa meny för det aktuella läget.

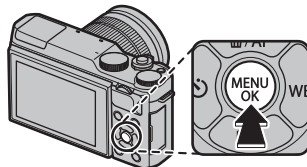

1.2 Tryck väljaren åt vänster för att markera fliken för den aktuella meny.



1.3 Tryck väljarknappen nedåt för att markera den flik som innehåller det önskade alternativet.

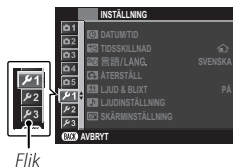

1.4 Tryck väljaren åt höger för att placera markören i inställningsmenyn.



2 Justera inställningar.

Markera menyalternativ och tryck väljaren åt höger för att visa alternativ, markera sedan ett alternativ och tryck på **MENU/OK**. Tryck på **DISP/BACK** för att avsluta när inställningarna är slutförda.

Alternativ för inställningsmenyn

DATUM/TID

Ställ in kameraklockan (🗨 22).

TIDSSKILLNAD

Ändra kameraklockan från din normala tidszon till den lokala tiden för ditt resmål när du reser. För att ange skillnaden mellan lokal tid och tidszonen hemma:

1 Markera  **LOKALTID** och tryck på **MENU/OK**.

2 Använd väljaren för att välja tidsskillnaden mellan lokal tid och din tidszon hemma. Tryck på **MENU/OK** när inställningarna är slutförda.

För att ställa in kameraklockan på lokal tid markerar du  **LOKALTID** och trycker på **MENU/OK**. För att ställa in klockan på tiden i din tidszon hemma väljer du  **HEMMA**. Om  **LOKALTID** väljs, visas  i tre sekunder när kameran slås på.

言語/LANG.

Välj ett språk (🗨 22).

ÅTERSTÄLL

Återställ fotograferings- eller inställningsalternativen till standardvärdena.

1 Markera önskat alternativ och tryck på **MENU/OK**.

Alternativ	Beskrivning
ÅTERSTÄLL FOTOGRAF.MENY	Återställ alla inställningar i fotograferingsmenyn, med undantag av anpassad vitbalans och bankar för anpassade inställningar som skapats med  ANPASSAD INSTÄLLN. , till standardvärdena.
ÅTERSTÄLL INSTÄL.	Återställa alla inställningar i inställningsmenyn, med undantag av  DATUM/TID ,  TIDSSKILLNAD och  ANSLUTNING , till standardvärdena.

2 En bekräftelsedialogruta kommer att visas, markera **OK** och tryck på **MENU/OK**.

LJUD & BLIXT

Välj **AV** för att inaktivera högtalaren, blixten och AF-hjälpbelysningen i situationer när kameraljud eller ljus kan störa.  visas i displayen när **AV** har valts.

LJUDINSTÄLLNING



Justera ljudinställningar.

Alternativ	Beskrivning
LJUDVOLYM	Justera volymen för ljuden som skapas när kamerakontroller används. Välj AV (tyst) för att inaktivera kontrolljuden.
SLUTARLJUDVOLYM	Justera volymen för ljuden som skapas av den elektroniska slutaren. Välj AV (tyst) för att inaktivera slutarljudet.
SLUTARLJUD	Välj det ljud som hörs från den elektroniska slutaren.
UPPSPELNING VOL.	Justera volymen för uppspelning av filmer.

SKÄRMINSTÄLLNING

Justera skärminställningar.

Alternativ	Beskrivning									
BILDSKÄRM	Välj hur länge bilder ska visas efter fotografering. Färgerna kan skilja sig något från de i den slutliga bilden och "brus" kan framträda vid hög känslighet. Tänk på att vid vissa inställningar visar kameran bilder efter fotografering, oavsett vilket alternativ som valts.									
	<table border="1"> <thead> <tr> <th>Alternativ</th> <th>Beskrivning</th> </tr> </thead> <tbody> <tr> <td>KONTINUERLIG</td> <td>Bilder visas tills MENU/OK trycks in eller avtryckaren trycks in halvvägs. För att zooma in på den aktiva fokuspunkten, tryck på mitten av sekundärratten; tryck en gång till för att avbryta zoomen.</td> </tr> <tr> <td>1.5 SEK</td> <td rowspan="2">Bilder visas i 1,5 sekunder (1.5 SEK) eller 0,5 sekunder (0.5 SEK) eller tills avtryckaren trycks in halvvägs.</td> </tr> <tr> <td>0.5 SEK</td> </tr> <tr> <td>AV</td> <td>Bilder visas inte efter att de tagits.</td> </tr> </tbody> </table>	Alternativ	Beskrivning	KONTINUERLIG	Bilder visas tills MENU/OK trycks in eller avtryckaren trycks in halvvägs. För att zooma in på den aktiva fokuspunkten, tryck på mitten av sekundärratten; tryck en gång till för att avbryta zoomen.	1.5 SEK	Bilder visas i 1,5 sekunder (1.5 SEK) eller 0,5 sekunder (0.5 SEK) eller tills avtryckaren trycks in halvvägs.	0.5 SEK	AV	Bilder visas inte efter att de tagits.
	Alternativ	Beskrivning								
	KONTINUERLIG	Bilder visas tills MENU/OK trycks in eller avtryckaren trycks in halvvägs. För att zooma in på den aktiva fokuspunkten, tryck på mitten av sekundärratten; tryck en gång till för att avbryta zoomen.								
	1.5 SEK	Bilder visas i 1,5 sekunder (1.5 SEK) eller 0,5 sekunder (0.5 SEK) eller tills avtryckaren trycks in halvvägs.								
0.5 SEK										
AV	Bilder visas inte efter att de tagits.									
FRHG. EXP MAN. LG.	Välj PÅ för att aktivera förhandsgranskning av exponering i manuellt exponeringsläge. Välj AV när blixten används eller vid andra tillfällen då exponeringen kan ändras när bilden tas.									

☑ SKÄRMINSTÄLLNING (fortsätter)		
Alternativ	Beskrivning	
LCD-LJUSSTYRKA	Justera monitorns ljusstyrka.	
LCD-FÄRG	Justera monitorns nyans.	
GRANSKA BILDEFFEKT	<p>Välj PÅ för att granska effekterna av filmsimulering, vitbalans och andra inställningar i monitorn. Välj AV för att göra skuggor i bakgrundsbelysta motiv med låg kontrast mer synliga.</p> <p>♦ Om AV väljs syns effekterna av kamerainställningarna inte i monitorn och färgerna och nyansen skiljer sig från de i den slutliga bilden. Men displayen justeras för att visa effekterna av avancerade filter och inställningarna för monokrom och sepia.</p>	
RKTL. F INRMN	Välj rutnätstyp tillgängligt i fotograferingsläge.	
	☐ RUTNÄT 9	☐ RUTNÄT 24
	 <p><i>För komponering med "tredjedelsregeln".</i></p>	 <p><i>Ett sex-gånge-fyra-rutnät.</i></p>
	HD HD-INRAMNING	 <p><i>Komponera HD-bilder med hjälp av beskärningslinjerna längst upp och längst ner på skärmen.</i></p>
AUTOROTER. VISN.	Välj PÅ för att automatiskt rotera "stående" (porträtt) bilder vid visning.	
FOKUS KONTROLL	Om PÅ väljs kommer kameran automatiskt att zooma in vyn genom objektivet när fokusringen vrids i manuellt fokusläge (☑ 57).	
MÅTTENHETER – FOKUSSKALA	Välj enheter för fokusavståndsdikatorn (☑ 56).	
ANP. BILD.INST.	Välj alternativ för standardskärmen (☑ 26).	

KNAPPINSTÄLLNING

Välj funktion för kamerakontrollerna.

Alternativ	Beskrivning
FUNK.(Fn)-INSTÄL.	Välj funktioner för funktionsknapparna (📖 40).
RED./SPARA SNABBMENY	Välj alternativen som visas i snabbmenyn (📖 39).

FOKUSRING

Välj åt vilket håll som fokusringen ska vridas för att öka fokusavståndet.

PEKSKÄRM INSTÄLLNING

Aktivera eller inaktivera pekskärmkontroller (📖 24, 30, 34).

STRÖMHANTERING

Justera strömhanteringsalternativ.

Alternativ	Beskrivning
AUTO AVSTÄNGNING	Välj tidslängden innan kameran stängs av automatiskt när inga åtgärder har utförts. Kortare tid ökar batteriets livslängd; om AV väljs måste kameran slås av manuellt. Tänk på att i vissa situationer stängs kameran av automatiskt även när AV har valts.
HÖG PRESTANDA	Välj PÅ för snabbare fokus och för att reducera den tid som krävs för att starta om kameran efter att den stängts av.

SENSORRENGÖRING

Ta bort damm från kamerans bildsensor.





- **OK:** Rengör sensorn omedelbart (📖 xi).
 - **NÄR STARTAD:** Om detta alternativ väljs kommer sensorrengöring att utföras när kameran slås på.
 - **NÄR AVSTÄNGD:** Om detta alternativ väljs kommer sensorrengöring att utföras när kameran stängs av (rengöring av sensorn utförs dock inte om kameran stängs av i uppspelningsläge).
- 🔍 Damm som inte kan tas bort med sensorrengöring kan tas bort manuellt (📖 122).

INST. AV DATALAG.

Justera filhanteringsalternativ.

Alternativ	Beskrivning
BILD NUMRERING	<p>Nya bilder lagras i bildfiler som namnges med hjälp av ett fyrsiffrigt filnummer som tilldelats genom att lägga till ett till det senaste filnumret som använts. Filnumret visas vid uppspelning så som visas till höger. BILD NUMRERING styr huruvida filnumreringen återställs till 0001 när ett nytt minneskort sätts i eller när det aktuella minneskortet formateras.</p> <div style="text-align: right;"> </div>
KONTINUERLIG	Numreringen fortsätter från det sista använda filnumret eller det första tillgängliga filnumret, det som är högst. Välj detta alternativ för att minska antalet bilder med dubbla filnamn.
FÖRNYA	Numreringen återställs till 0001 efter formatering eller när ett nytt minneskort sätts i.
	<ul style="list-style-type: none"> 🔍 Om bildnumreringen når 999-9999 inaktiveras avtryckaren (📄 130). 🔍 Om du väljer ÅTERSTÄLL (📄 98) ställs BILD NUMRERING in på KONTINUERLIG men filnumret återställs inte. 🔍 Bildnummer för bilder tagna med andra kameror kan se annorlunda ut.
SPARA ORG. BILD	Välj PÅ för att spara obearbetade kopior av bilder som tas med TAR BORT RÖDA ÖGON .
REDIGERA FILNAMN	Ändra filnamnets prefix. sRGB-bilder har ett fyrsiffrigt prefix ("DSCF" som standard), Adobe RGB-bilder har ett tresiffrigt prefix ("DSF") som föregås av ett understreck.

INST. AV DATALAG. (fortsätter)

Alternativ	Beskrivning
DATUMSTÄMPEL	<p>Stämpla tiden och/eller fotograferingsdatumet på bilder när de tas.</p> <ul style="list-style-type: none"> • +⊕: Stämpla nya bilder med datumet och tiden för inspelningen. • : Stämpla nya bilder med fotograferingsdatumet. • AV: Stämpla inte tid och datum på nya bilder. <p>⓪ Tids- och datumstämplar kan inte raderas. Stäng av DATUMSTÄMPEL för att förhindra att tids- och datumstämplar syns på nya bilder.</p> <p>⓪ Om kameraklockan inte har ställts in, uppmanas du att ställa in klockan på aktuellt datum och aktuell tid ( 22).</p> <p>⓪ Vi rekommenderar att du stänger av alternativet DPOF "utskriftsdatum" när du skriver ut bilder med en tids- och datumstämpel ( 113).</p> <p>⓪ Tids- och datumstämplar syns inte på filmer och RAW-bilder.</p>

FÄRGRYMD

Välj färgomfång för färgåtergivning.







Alternativ	Beskrivning
sRGB	Rekommenderas i de flesta situationer.
Adobe RGB	För professionell utskrift.

ÅTERST. ANPASSN.

Återställ alla inställningar för läge **C**. En bekräftelsedialogruta visas, tryck väljaren uppåt eller nedåt för att markera **OK** och tryck på **MENU/OK**.

 ANSLUTNINGINSTÄLLNING

Justera inställningarna för anslutning till trådlösa enheter, inklusive smartphones, datorer och FUJIFILM instax SHARE-skrivare.

Alternativ	Beskrivning								
TRÅDLÖSA INST.	Justera inställningarna för anslutning till trådlösa nätverk.								
	<table border="1"> <thead> <tr> <th>Alternativ</th> <th>Beskrivning</th> </tr> </thead> <tbody> <tr> <td>ALLMÄNNA INST.</td> <td>Välj ett namn (NAMN) för att identifiera kameran med det trådlösa nätverket (kameran tilldelas ett unikt namn som standard) eller välj ÅTERSTÄLL TRÅDLÖSA INST. för att återställa fabriksinställningarna.</td> </tr> <tr> <td>ÄNDRA STL TEL. </td> <td>Välj PÅ (standardinställning, rekommenderas i de flesta situationer) för att ändra storlek på stora bilder till  för att överföra till smartphones, AV för att överföra bilder med deras ursprungliga storlek. Storleksändringen gäller endast kopian som överförs till din smartphone; originalet påverkas inte.</td> </tr> <tr> <td>AUTOSPAR INST.</td> <td>Välj RADERA REG DATOR för att ta bort valda överföringsdestinationer, INFO TIDIGARE ANSL för att visa datorer som kameran nyligen har varit ansluten till.</td> </tr> </tbody> </table>	Alternativ	Beskrivning	ALLMÄNNA INST.	Välj ett namn (NAMN) för att identifiera kameran med det trådlösa nätverket (kameran tilldelas ett unikt namn som standard) eller välj ÅTERSTÄLL TRÅDLÖSA INST. för att återställa fabriksinställningarna.	ÄNDRA STL TEL. 	Välj PÅ (standardinställning, rekommenderas i de flesta situationer) för att ändra storlek på stora bilder till  för att överföra till smartphones, AV för att överföra bilder med deras ursprungliga storlek. Storleksändringen gäller endast kopian som överförs till din smartphone; originalet påverkas inte.	AUTOSPAR INST.	Välj RADERA REG DATOR för att ta bort valda överföringsdestinationer, INFO TIDIGARE ANSL för att visa datorer som kameran nyligen har varit ansluten till.
	Alternativ	Beskrivning							
	ALLMÄNNA INST.	Välj ett namn (NAMN) för att identifiera kameran med det trådlösa nätverket (kameran tilldelas ett unikt namn som standard) eller välj ÅTERSTÄLL TRÅDLÖSA INST. för att återställa fabriksinställningarna.							
ÄNDRA STL TEL. 	Välj PÅ (standardinställning, rekommenderas i de flesta situationer) för att ändra storlek på stora bilder till  för att överföra till smartphones, AV för att överföra bilder med deras ursprungliga storlek. Storleksändringen gäller endast kopian som överförs till din smartphone; originalet påverkas inte.								
AUTOSPAR INST.	Välj RADERA REG DATOR för att ta bort valda överföringsdestinationer, INFO TIDIGARE ANSL för att visa datorer som kameran nyligen har varit ansluten till.								
AUTOSPAR INST.	Välj en destination för överföringen. Välj ENKEL INSTÄLLNING för att ansluta med WPS, MANUELL INSTÄLLNING för att konfigurera nätverksinställningarna manuellt.								
GEOTAGGNINGSINST.	Visa platsdata som laddats ner från en smartphone och välj om du vill spara datan med dina bilder.								
	<table border="1"> <thead> <tr> <th>Alternativ</th> <th>Beskrivning</th> </tr> </thead> <tbody> <tr> <td>GEOTAGGNING</td> <td>Välj om platsdata som laddats ner från en smartphone ska bäddas in i bilder när de tas.</td> </tr> <tr> <td>POSITONS INFO.</td> <td>Visa den platsdata som senast laddats ned från en smartphone.</td> </tr> </tbody> </table>	Alternativ	Beskrivning	GEOTAGGNING	Välj om platsdata som laddats ner från en smartphone ska bäddas in i bilder när de tas.	POSITONS INFO.	Visa den platsdata som senast laddats ned från en smartphone.		
	Alternativ	Beskrivning							
GEOTAGGNING	Välj om platsdata som laddats ner från en smartphone ska bäddas in i bilder när de tas.								
POSITONS INFO.	Visa den platsdata som senast laddats ned från en smartphone.								
instax SKRIVARANL INST	Justera inställningarna för anslutning till FUJIFILM instax SHARE-skrivare (säljs separat) (📖 115).								

👉 För mer information om trådlösa anslutningar, gå till <http://fujifilm-dsc.com/wifi/>.

FORMATERA

För att formatera minneskort:



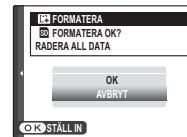









- 1 Markera **FORMATERA** i setup-menyn och tryck på **MENU/OK**.
 - 2 En bekräftelsedialogruta visas. För att formatera minneskortet, markera **OK** och tryck på **MENU/OK**. För att avsluta utan att formatera minneskortet, välj **AVBRYT** och tryck på **DISP/BACK**.
- ⓘ Alla data, inklusive skyddade bilder, kommer att raderas från minneskortet. Se till att viktiga filer har kopierats till en dator eller en annan lagringsenhet.
- ⓘ Öppna inte batteriluckan under formatering.

























Fabriksinställningar







Standardinställningarna för alternativen i fotograferings- och inställningsmenyerna listas nedan. Dessa inställningar kan återställas med hjälp av alternativet  **ÅTERSTÄLL** i kamerans inställningsmeny ( 98).

■ Fotograferingsmenyn

Meny	Standard
 MOTIVPROGRAM	 PORTRÄTT
 Adv. LÄGE	 AVANCERAT FILTER
 AF/MF INSTÄLLNING	
FOKUSLÄGE	 AF ZON
AF+MF	AV
SPÅRA ANSIKTE/ÖGON INST.	ANSIKTE AV/ÖGON AV
AF BELYSNING	PÅ
 ISO	200
 BILDSTORLEK	 3:2
 BILDKVALITET	FINE
 DYNAMISKT OMFÅNG	 100%

Meny	Standard
 FILMSIMULERING	 PROVIA/STANDARD
 GAFFLING.FILMSIMULERING	
FILM 1	 PROVIA/STANDARD
FILM 2	 Velvia/MÄTTAD
FILM 3	 ASTIA/MJUK
 SJÄLVUTLÖSARE	AV
 VITBALANS	AUTO
 FÄRG	(0) STANDARD
 SKÄRPA	(0) STANDARD
 HÖGDAGERNIVÅ	(0) STANDARD
 LÅGDAGERNIVÅ	(0) STANDARD
 BRUSREDUCERING	(0) STANDARD
 BRUSRED VID LÅNG EXP.	PÅ
 PEJSKÅRM LÄGE	TRYCK FOTOGRAFERA
 TOUCH-ZOOM	OFF

Meny	Standard
 FATTN.AD.INST.	OBJEKTIV 5 (50 mm)
 FOTOGRAFERA UTAN OBJEKTIV	AV
 MAN. FOKUSHJÄLP	STANDARD
 LJUSMÄTMETOD	 MULTI
 INTERLÅS SPOT AE & FOKUS	PÅ
 BLIXT INSTÄLLNING	
BLIXTLÄGE	AUTO
BLIXTKOMPENSATION	±0
TAR BORT RÖDA ÖGON	AV

Meny	Standard
 FILMINSTÄLLNING	
FILMLÄGE	 1080/30P
FILMÄGE-ISO	AUTO
FOKUSLÄGE	<input type="checkbox"/> KONTINUERLIG
MIK NIVÅJUSTERING	3
 BILDSTAB LÄGE	 KONTINUERLIG + RÖRELSE
 DIGITAL BILD-STABIL.	PÅ
 SLUTARTYP	MS MEKANISK SLUTARE
 ELEKTRONISK ZOOM-INST.	PÅ

■ Inställningsmenyn

Meny	Standard
LJUD & BLIXT	PÅ
LJUDINSTÄLLNING	
LJUDVOLYM	
SLUTARLJUDVOLYM	
SLUTARLJUD	♪ 1 LJUD 1
UPPSPELNING VOL.	7
SKÄRMINSTÄLLNING	
BILDSKÄRM	AV
FRHG. EXPMAN. LG.	PÅ
LCD-LJUSSTYRKA	0
LCD-FÄRG	0
GRANSKA BILDEFFEKT	PÅ
RKTL. F INRMN	RUTNÄT 9
AUTOROTER. VISN.	PÅ
FOKUS KONTROLL	AV
MÄTTENHETER – FOKUSSKALA	METER
ANP. BILD.INST.	<ul style="list-style-type: none"> • RKTL. F INRMN: <input type="checkbox"/> • AF-AVSTÅNDSINDIKATOR: <input type="checkbox"/> • HISTOGRAM: <input type="checkbox"/> • Alla övriga alternativ: <input checked="" type="checkbox"/>

Meny	Standard
KNAPPINSTÄLLNING	
FUNK.(Fn)-INSTÄL. RED./SPARA SNABBMENY	ISO Se sida 38.
FOKUSRING	MEDURS
PEKSKÄRM INSTÄLLNING	PÅ
STRÖMHANtering	
AUTO AVSTÄNGNING	2 MIN
HÖG PRESTANDA	AV
SENSORRENGÖRING	
NÄR STARTAD	AV
NÄR AVSTÄNGD	PÅ
INST. AV DATALAG.	
BILD NUMRERING	KONTINUERLIG
SPARA ORG.BILD	AV
DATUMSTÄMPEL	AV
FÄRGRYMD	sRGB
ANSLUTNINGINSTÄLLNING	
TRÅDLÖSA INST.	• ÄNDRA STL TEL : PÅ
GEOTAGGNINGSINST.	• GEOTAGGNING: PÅ
	• POSITONS INFO.: PÅ

Anslutningar

Trådlös överföring (FUJIFILM Camera Remote/FUJIFILM PC AutoSave)

Få tillgång till trådlösa nätverk och anslut till datorer, smartphones och surfplattor. För nedladdning och annan information, besök <http://fujifilm-dsc.com/wifi/>.



fujifilm Wi-Fi app



Trådlösa anslutningar: Smartphones

Installera appen "FUJIFILM Camera Remote" på din smartphone för att visa bilder på kameran, överföra valda bilder, fjärrstyra kameran eller kopiera platsdata till kameran. För att ansluta till en smartphone, tryck på kamerans funktionsknapp (Fn).

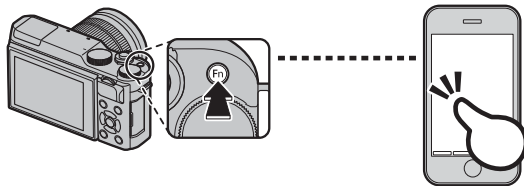

- Det går även att ansluta med alternativet **TRÅDLÖS KOMM.** i kamerans fotograferings- och bildvisningsmeny.

Trådlösa anslutningar: Datorer

När du har installerat appen "FUJIFILM PC AutoSave" och konfigurerat datorn som en destination för de bilder som kopierats från kameran, kan du överföra bilder från kameran med hjälp av alternativet **PC AUTOSPARNING** i kamerans bildvisningsmeny, eller genom att hålla in funktionsknappen (Fn) i bildvisningsläge.

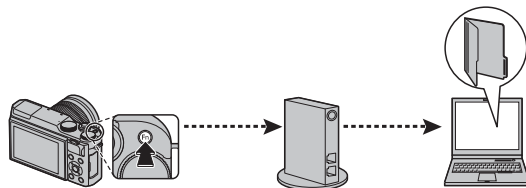

Visa bilder på en dator (MyFinePix Studio/RAW FILE CONVERTER EX 2.0)

Läs detta avsnitt för information om hur man kopierar bilder till en dator.

Windows

Använd MyFinePix Studio för att kopiera bilder till en dator, där de kan lagras, visas, organiseras och skrivas ut. MyFinePix Studio går att ladda ner från följande webbplats:

<http://fujifilm-dsc.com/mfs/>



När nedladdningen har slutförts, dubbelklicka på den nedladdade filen ("MFPS_Setup.EXE") och följ instruktionerna på skärmen.

Macintosh

Bilder kan kopieras till datorn med Image Capture (som medföljer din dator) eller andra program.

Visa RAW-filer

För att visa RAW-filer på datorn, använd RAW FILE CONVERTER EX 2.0, som går att ladda ner från:

<http://fujifilm-dsc.com/rfc/>



Ansluta kameran

- 1** Hitta ett minneskort som innehåller bilder som du vill kopiera till datorn och sätt i kortet i kameran.
 - Ⓢ Strömavbrott under överföring kan leda till förlust av data eller skador på minneskortet. Sätt in ett nytt eller fulladdat batteri innan du ansluter kameran.
- 2** Stäng av kameran och anslut den medföljande USB-kabeln så som visas och se till att kontakterna är ordentligt isatta. Anslut kameran direkt till datorn; använd inte en USB-hubb eller ett tangentbord.

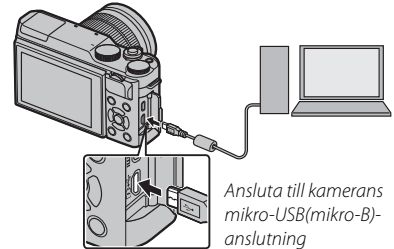

- Ⓢ Kameran använder en Mikro-B USB 2.0-anslutning.

- 3** Sätt på kameran.
- 4** Kopiera bilder till datorn med MyFinePix Studio eller applikationer som medföljer ditt operativsystem.

För mer information om hur man använder programvaran, starta programmet och välj lämpligt alternativ från **Hjälp**-menyn.

- ❗ Om ett minneskort som innehåller ett stort antal bilder sätts i kan det uppstå en fördröjning innan programvaran startar och du kan kanske inte importera eller spara bilder. Använd en minneskortsläsare för att överföra bilder.
- ❗ Se till att datorn inte visar ett meddelande om att kopiering pågår och att indikatorlampan är släckt innan kameran stängs av eller USB-kabeln kopplas bort (om antalet bilder som kopieras är väldigt stort kan indikatorlampan fortsätta lysa efter att meddelandet försvunnit från datorskärmen). I annat fall kan det leda till förlust av data eller skador på minneskortet.
- ❗ Koppla bort kameran innan du sätter i eller tar ur minneskort.
- ❗ I vissa fall är det inte möjligt att få tillgång till bilder som sparats på en nätverksserver med hjälp av programvaran på samma sätt som på en stationär dator.
- ❗ Användaren står för alla avgifter som tas ut av telefonbolaget eller internetleverantören när tjänster som kräver en internetanslutning används.

Koppla från kameran

Efter att du bekräftat att indikatorlampan är släckt kan du stänga av kameran och koppla ur USB-kabeln.

Skapa en DPOF-utskriftsorder

Alternativet **BILD BESTÄLLNING** i bildvisningsmenyn kan användas för att skapa en digital "utskriftsordning" för DPOF-kompatibla skrivare.

DPOF

DPOF (Digital Print Order Format) är en standard som låter bilder skrivas ut från "utskriftsordrar" lagrade på minneskortet. Informationen i ordern inkluderar bilder som ska skrivas ut samt antalet kopior för varje bild.



MED DATUM /UTAN DATUM

För att ändra en DPOF-utskriftsorder, välj **BILD BESTÄLLNING** i bildvisningsmenyn och tryck väljaren uppåt eller nedåt för att markera **MED DATUM** eller **UTAN DATUM**.



MED DATUM : Skriver ut fotograferingsdatumet på bilder.

UTAN DATUM: Skriver ut bilder utan datum.

Tryck på **MENU/OK** och följ stegen nedan.

- 1 Tryck väljaren åt vänster eller höger för att visa en bild som du vill inkludera i eller ta bort från utskriftsordern.

- 2 Tryck väljaren uppåt eller nedåt för att välja antalet kopior (upp till 99). För att ta bort en bild från ordern trycker du väljaren nedåt tills antalet kopior är 0.

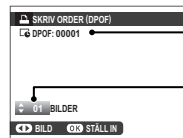

Totala antalet utskrifter

Antal kopior

- 3 Upprepa steg 1 – 2 för att slutföra utskriftsordern. Tryck på **MENU/OK** för att spara utskriften när inställningarna är klara eller **DISP/BACK** för att avsluta utan att ändra utskriftsordern.

- 4 Det totala antalet utskrifter visas på skärmen.
Tryck på **MENU/OK** för att avsluta.

Bilderna i den aktuella utskriftsordern visas av en -ikon vid uppspelning.

■ ÅTERST ALLT

För att avbryta den aktuella utskriftsordern väljer du **ÅTERST ALLT** för  **BILD BESTÄLLNING**. Bekräftelsen som ses till höger visas; tryck på **MENU/OK** för att ta bort alla bilder från ordern.

- ✎ Utskriftsordrar kan innehålla upp till 999 bilder.
- ✎ Om ett minneskort sätts i som innehåller en utskriftsorder som skapats av en annan kamera visas meddelandet till höger. Om du trycker på **MENU/OK** avbryts utskriftsordern; en ny utskriftsorder måste skapas såsom beskrivs ovan.

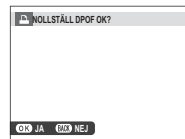
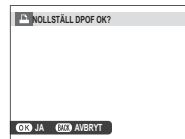

instax SHARE-skrivare

Skriv ut bilder från din digitalkamera till instax SHARE-skrivare.

Upprätta en anslutning

Välj  **ANSLUTNINGSPÅSTÄLLNING** > **instax SKRIVARANL INST** i kamerans inställningsmeny och ange instax SHARE-skrivarnamn (SSID) och lösenord.

Skrivarnamn (SSID) och lösenord

Skrivarnamnet (SSID) finns på skrivarens undersida; standardlösenordet är "1111". Om du redan har valt ett annat lösenord för att skriva ut från en smartphone, ange det lösenordet i stället.

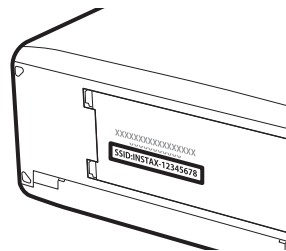

Skriva ut bilder

1 Slå på skrivaren.

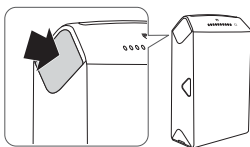

2 Välj **instax SKRIVARUTSKRIFT** i kamerans visningsmeny. Kameran ansluter till skrivaren.

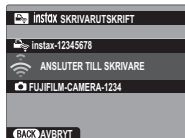

3 Använd väljaren för att visa den bild du vill skriva ut, och tryck sedan på **MENU/OK**.



- ◆ Bilder som tagits med andra kameror kan inte skrivas ut.
- ◆ Området som skrivs ut är mindre än det synliga området på LCD-monitorn.

4 Bilden skickas till skrivaren och utskriften startar.



Visa bilder på TV

För att visa bilder för en grupp ansluter du kameran till en TV med en HDMI-kabel (säljs i handeln; observera att en TV endast kan användas för visning, inte för fotografering).

- 1 Stäng av kameran.
- 2 Anslut kabeln såsom visas nedan och se till att kontakterna är helt isatta i rätt riktning.

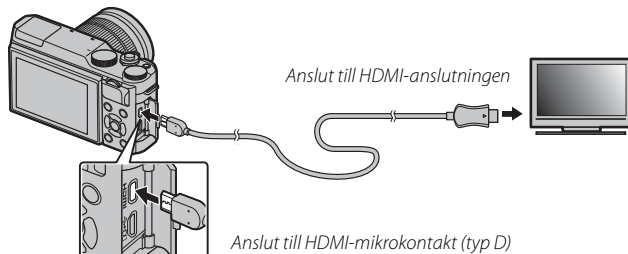

- 1 Använd en HDMI-kabel som inte är längre än 1,5 m med en typ D (HDM-mikro)-anslutning för att ansluta till kameran.
 - ◆ Kontrollera att kontakterna sitter i ordentligt.
- 3 Ställ in TV:n på ingångskanalen för HDMI. För mer information, se dokumentationen som medföljer TV:n.
- 4 Slå på kameran och tryck på -knappen. Kameramonitorn stängs av och bilder och filmer spelas upp på TV:n. Tänk på att kamerans volymkontroller inte har någon effekt på ljud som spelas upp på TV:n; använd TV:ns volymkontroller för att justera volymen.
 - ◆ USB-kabeln kan inte användas samtidigt som en HDMI-kabel är ansluten.
 - ◆ Vissa tv-apparater kan ett kort ögonblick visa en svart skärm när filmuppspelning börjar.

Teknisk information

Extra tillbehör

Kameran stödjer ett stort urval av tillbehör från FUJIFILM och andra tillverkare.

Tillbehör från FUJIFILM

Följande extra tillbehör är tillgängliga från FUJIFILM. För den senaste informationen om tillgängliga tillbehör i ditt land, kontakta din lokala FUJIFILM-återförsäljare eller besök http://www.fujifilm.com/products/digital_cameras/index.html.

Uppladdningsbara litiumjonbatterier

NP-W126/NP-W126S: Ytterligare uppladdningsbara högkapacitets-NP-W126/NP-W126S-batterier kan köpas vid behov.



Batteriladdare

BC-W126: Extra batteriladdare kan köpas vid behov. Vid +20 °C laddar BC-W126 ett NP-W126/NP-W126S inom cirka 150 minuter.

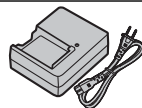

Nätadapttrar

AC-9V (kräver DC-kopplare CP-W126): Använd vid längre tids fotografering och uppspelning eller när bilder kopieras till en dator.

DC-kopplare

CP-W126: Anslut AC-9V till kameran.

Fjärrutlösningar

RR-90: Använd för att minska kameraskakningar eller hålla slutaren öppen vid tidsexponering.

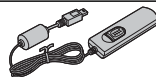

Objektiv

Objektiv i XF-serien: Utbytbara objektiv endast för användning med FUJIFILMS X-fattning.



Objektiv i XC-serien: Utbytbara objektiv endast för användning med FUJIFILMS X-fattning.

**Handremmar**

GB-001: Förbättrar greppet. Kombinera med ett handtag för säkrare hantering.

Makroförlängningsrör

MCEX-11/16: Montera mellan kameran och objektivet för att fotografera med höga avbildningsförhållanden.

Skyddsfilter

PRF-39/PRF-43/PRF-52/PRF-58/PRF-62/PRF-67/PRF-72/PRF-77: Använd för att skydda objektivet.

Telekonverterare

XF1.4X TC WR: Ökar kompatibla objektivs brännvidd med cirka 1,4x.

XF2X TC WR: Ökar kompatibla objektivs brännvidd med cirka 2x.

Fattningsadapter

FUJIFILM M MOUNT ADAPTER: Gör det möjligt att använda kameran med ett brett urval av M-fattningsobjektiv.

Kamerahuslock

BCP-001: Täck över objektivets monteringsfläns när inget objektiv är monterat.

instax SHARE-skrivare

SP-1/SP-2: Anslut via trådlöst LAN för att skriva ut bilder på instax-film.

Ansluta kameran till andra enheter

Fjärrslutarutlösning

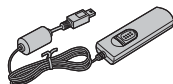

Fjärrutlösare RR-90¹

Utskrift

instax SHARE-skrivare¹

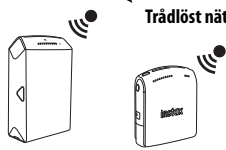

SP-2

SP-1

Trådlöst nätverk

X-A20



SD/SDHC/SDXC-
minneskort²



Datortillbehör



Dator²

USB-kabel (medföljer)

Objektiv



Objektiv i XF-serien¹



Objektiv i XC-serien¹

Makroförlängningsrör



MCEX-11/16¹

M-fattningsadapter



FUJIFILM
M MOUNT
ADAPTER¹

Telekonverterare

XF1.4X TC WR¹
XF2X TC WR¹

Audio/Visuell

HDMI-kabel²



HDTV²

¹ Available separately from FUJIFILM.

² Säljs separat från tredjepartsleverantörer. Använd en HDMI-kabel som inte är mer än 1,5 m lång.

Kamerans skötsel

För att du ska kunna ha glädje av produkten under en lång tid måste du iakttaga följande försiktighetsåtgärder.

Förvaring och användning

Ta ur batteriet och minneskortet om kameran inte ska användas under en längre tid. Förvara eller använd inte kameran på ställen som är:

- utsatta för regn, ånga eller rök
- mycket fuktiga eller mycket dammiga
- utsatta för direkt solljus eller mycket höga temperaturer, som i ett stängt fordon en solig dag
- i extrem kyla
- utsatta för starka vibrationer
- utsatta för starka magnetfält, som nära en tv-antenn, elledningar, radarsändare, motor, transformator eller magnet
- i kontakt med flyktiga kemikalier, som bekämpningsmedel
- nära gummi- eller vinylprodukter

■ **Vatten och sand**

Exponering för vatten och sand kan även skada kameran samt dess inre kretsar och mekanismer. När kameran används på en strand eller vid kusten får kameran inte utsättas för vatten eller sand. Placera inte kameran på en våt yta.

■ **Kondensation**

En plötslig temperaturökning, som inträffar till exempel då man går in i en uppvärmd byggnad en kall dag, kan orsaka kondensbildning inne i kameran. Om detta inträffar stänger du av kameran och väntar en timme innan du sätter på den igen. Om kondens sätter sig på minneskortet ska du ta bort kortet och vänta tills kondensen har försvunnit.

Vid resor

Förvara kameran i ditt handbagage. Incheckat bagage kan utsättas för stötar som kan skada kameran.

Rengöra bildsensorn

Flera bilder nedsmutsade med prickar och fläckar på identiska ställen kan tyda på att det finns damm på kamerans bildsensor. Rengör sensorn med alternativet **SENSORRENGÖRING** i inställningsmenyn (📖 101); om problemet kvarstår kan du rengöra sensorn manuellt så som beskrivs nedan. Tänk på att det tas ut en avgift för reparation eller byte av bildsensor om den skadas under rengöring.

- 1 Använd en luftblåsare (ej en borste) för att ta bort damm från sensorn.

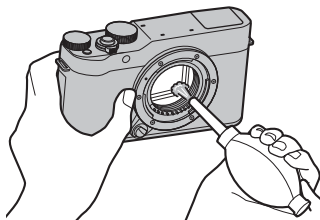

- ⓘ Använd inte en borste eller blåspensel. Följs inte denna försiktighetsåtgärd kan det skada sensorn.
- 2 Kontrollera om dammet har försvunnit.
 - ♦ Upprepa steg 1 och 2 om nödvändigt.
- 3 Sätt tillbaka kamerahuslocket eller objektivet.

Problem och lösningar

■ Ström och batteri

Problem	Lösning
Kameran slås inte på.	<ul style="list-style-type: none">• Batteriet är urladdat: Ladda batteriet (🔋 18) eller sätt i ett fulladdat extrabatteri (🔋 14).• Batteriet är isatt på fel sätt: Sätt i batteriet igen åt rätt håll (🔋 14).• Batterifacksluckan är inte låst: Lås batterifacksluckan (🔋 15).
Skärmen slås inte på.	Skärmen kanske inte slås på igen om kameran stängs av och sedan på igen mycket snabbt. Tryck ned avtryckaren halvvägs för att aktivera skärmen.
Batteriet laddas ur för fort.	<ul style="list-style-type: none">• Batteriet är kallt: Värm batterierna genom att placera dem i en ficka eller på annan varm plats och sätt i dem i kameran omedelbart innan du tar en bild.• Det finns smuts på batteripolerna: Rengör polerna med en mjuk, torr trasa.• ☞* har valts för fotograferingsläge: Välj ett annat fotograferingsläge för att minska belastningen på batteriet (🔋 41).• Batteriet har laddats många gånger: Batteriet är förbrukat. Köp ett nytt batteri.
Kameran stängs plötsligt av.	Batteriet är urladdat: Ladda batteriet (🔋 18) eller sätt i ett fulladdat extrabatteri (🔋 14).
Laddningen startar inte.	Ta ur och sätt i batteriet åt rätt håll och se till att laddaren är inkopplad (🔋 18).
Laddningen går långsamt.	Ladda batteriet i rumstemperatur (🔋 iv).
Laddningslampan blinkar, men batteriet laddas inte.	<ul style="list-style-type: none">• Det finns smuts på batteripolerna: Rengör polerna med en mjuk, torr trasa.• Batteriet har laddats många gånger: Batteriet är förbrukat. Köp ett nytt batteri. Om batteriet fortfarande inte laddas, kontakta din FUJIFILM-återförsäljare.

■ Menyér och displayer









Problem	Lösning
Displayen är inte på svenska.	Välj SVENSKA för 言語/LANG. (☞ 98).

■ Fotografering

Problem	Lösning
Ingen bild tas när avtryckaren trycks in.	<ul style="list-style-type: none"> • Minneskortet är fullt: Sätt i ett nytt minneskort eller radera bilder (☞ 14, 35). • Minneskortet är inte formaterat: Formatera minneskortet (☞ 105). • Det finns smuts på minneskortets kontakter: Rengör kontakterna med en mjuk, torr trasa. • Minneskortet är skadat: Sätt i ett nytt minneskort (☞ 14). • Batteriet är urladdat: Ladda batteriet (☞ 18) eller sätt i ett fulladdat extrabatteri (☞ 14). • Kameran har stängts av automatiskt: Slå på kameran (☞ 21). • Indikatorlampan lyste orange när du försökte spela in ett panorama: Vänta tills indikatorlampan släcks (☞ 45).
Det finns fläckar ("brus") på monitorn när avtryckaren trycks ned halvvägs.	Förstärkningen har ökats för att underlätta bildkomponeringen då motivet är dåligt belyst och en liten bländaröppning är vald, vilket kan resultera i fläckar i bilder som förhandsgranskas. De bilder kameran tar påverkas dock inte.
Kameran kan inte fokusera.	Motivet lämpar sig inte för autofokus: Använd fokuslås (☞ 59) eller manuell fokusering (☞ 56).
Intelligent ansiktsdetektion är inte tillgängligt.	Intelligent ansiktsdetektion är inte tillgänglig i det aktuella fotograferingsläget: Välj ett annat fotograferingsläge (☞ 41, 140).

Problem	Lösning
Inget ansikte detekteras.	<ul style="list-style-type: none"> • Motivets ansikte döljs av solglasögon, en hatt, långt hår eller andra föremål: Ta bort hindren. • Motivets ansikte tar endast upp ett litet område av bilden: Ändra kompositionen så att motivets ansikte tar upp en större del av bilden (☞ 59). • Motivets huvud är vinklat eller horisontellt: Be motivet hålla huvudet rakt. • Kameran är lutad: Håll kameran rakt (☞ 29). • Motivets ansikte är dåligt belyst: Fotografera i starkt ljus.
Fel motiv har valts.	Det valda motivet är närmare mitten av bilden än huvudmotivet. Komponera om bilden eller stäng av ansiktsdetektion och rama in bilden med fokuslås (☞ 59).
Blixten fyras inte av.	<ul style="list-style-type: none"> • Blixten kan inte användas med de aktuella inställningarna: Se förteckningen över inställningar som kan användas tillsammans med blixten (☞ 140). • Blixten är nedfäld: Fäll upp blixten (☞ 74). • Batteriet är urladdat: Ladda batteriet (☞ 18) eller sätt i ett fulladdat extrabatteri (☞ 14). • Kameran är i gafflings- eller seriebildsläge: Välj läge för enstaka bild (☞ 63). • AV har valts för ☞ LJUD & BLIXT: Välj PÅ (☞ 98).
Vissa blixtlägen är inte tillgängliga.	AV har valts för ☞ LJUD & BLIXT . Välj PÅ (☞ 98).
Blixten lyser inte upp motivet tillräckligt.	<ul style="list-style-type: none"> • Motivet befinner sig inte inom blixstens räckvidd: Placera motivet inom blixstens räckvidd (☞ 136). • Blixtfönstret är blockerat: Håll kameran ordentligt (☞ 29). • Slutartiden är kortare än 1/100 sek.: Välj en längre slutartid (☞ 51, 53, 75).
Bilderna är suddiga.	<ul style="list-style-type: none"> • Objektivet är smutsigt: Rengör objektivet (☞ xi). • Objektivet är blockerat: Håll föremål borta från objektivet. • !AF visas under fotografering och fokusramen visas i rött: Kontrollera fokus innan du tar bilden (☞ 29).
Bilderna är fläckiga.	<ul style="list-style-type: none"> • Slutartiden är lång eller temperaturen i omgivningen är hög: Detta är normalt och tyder inte på något fel. • Kameran har använts kontinuerligt vid höga temperaturer eller en temperaturvarning visas: Stäng av kameran och vänta tills den har svalnat.

■ Uppspelning

Problem	Lösning
Bilderna är gryniga.	Bilderna har tagits med en kamera av annat fabrikat eller modell.
Uppspelningszoom är ej tillgänglig.	Bilderna har tagits med funktionen  ÄNDRA STORLEK eller med en kamera av annat fabrikat eller modell.
Inget ljud under filmuppspelning.	<ul style="list-style-type: none"> • Uppspelningsvolymen är för låg: Justera uppspelningsvolymen ( 99). • Mikrofonen har täckts för: Håll kameran korrekt under inspelning ( 2, 36). • Högtalaren har täckts för: Håll kameran korrekt under uppspelning ( 2, 37). • AV har valts för  LJUD & BLIXT: Välj PÅ ( 98).
Valda bilder raderas inte.	Vissa av de valda bilderna för radering är skyddade. Ta bort skyddet med hjälp av enheten som användes för att skapa det ( 94).
Filnumreringen återställs plötsligt.	Batteriluckan öppnades medan kameran var påslagen. Stäng av kameran innan du öppnar batteriluckan ( 14, 21).

■ Anslutningar/Övrigt

För mer information om felsökning för trådlösa anslutningar, besök:



<http://digital-cameras.support.fujifilm.com/app?pid=x>

Problem	Lösning
Problem med anslutning eller överföring av bilder till en smartphone.	<ul style="list-style-type: none"> • Din smartphone är för långt bort: Flytta enheterna närmre varandra. • Närliggande enheter orsakar radiostörningar: Flytta kameran och din smartphone från mikrovågsugnar eller trådlösa telefoner.
Det går inte att överföra bilder.	<ul style="list-style-type: none"> • Din smartphone är ansluten till en annan enhet: Kameran och din smartphone kan endast ansluta till en enhet i taget. Avsluta anslutningen och försök igen. • Det finns flera smartphones i närheten: Försök att ansluta på nytt. Det kan vara svårt att ansluta med flera smartphones i närheten. • Bilden skapades på en annan enhet: Kameran kanske inte kan överföra bilder som skapats på andra enheter. • Bilden är en film: Ladda upp filmer tar lite tid. Filmer avsedda för visning på en smartphone eller surfplatta ska spelas in med en bildhastighet på 1280 × 720 (HD) eller mindre. För information om att visa bilderna på kameran, besök: http://app.fujifilm-dsc.com/en/camera_remote/
Det går inte att visa bilder på min smartphone.	Välj PÅ för  ANSLUTNINGINSTÄLLNING > TRÅDLÖSA INST. > ÄNDRA STL TEL  . Om AV väljs ökas överföringstiden för större bilder; dessutom kanske vissa telefoner inte visar bilder över en viss storlek.
Ingen bild eller ljud på tv:n.	<ul style="list-style-type: none"> • Kameran är inte korrekt ansluten: Anslut kameran korrekt (🗨️ 117). Observera att bilderna visas på TV-skärmen istället för på kamerans skärm när kameran ansluts. • Ingången på TV:n är inställd på "TV": Ställ in ingången på "HDMI". • Volymen på TV:n är för låg: Använd TV:ns reglage för att justera volymen.
Datorn känner inte igen kameran.	Kontrollera att kameran och datorn är korrekt anslutna (🗨️ 111).

Problem	Lösning
Det går inte att överföra RAW- eller JPEG-filer till datorn.	Använd MyFinePix Studio för att överföra bilder (endast Windows; 📖 110).
Kameran svarar inte.	<ul style="list-style-type: none"> • Tillfälligt fel på kameran: Ta ur och sätt i batteriet igen (📖 14, 16). • Batteriet är urladdat: Ladda batteriet (📖 18) eller sätt i ett fulladdat extrabatteri (📖 14). • Kameran är ansluten till ett trådlösa nätverk: Avsluta anslutningen.
Kameran fungerar inte som förväntat.	Ta ur och sätt i batteriet igen (📖 14, 16). Om problemet kvarstår, kontakta din FUJIFILM-återförsäljare.
Inget ljud.	Välj PÅ för 📺 LJUD & BLIXT (📖 98).
Tids- och datumstämplar	<ul style="list-style-type: none"> • Tids- och datumstämplar är inte korrekta: Ställ in kameraklockan (📖 22, 98). • Tids- och datumstämplar syns på bilder: Tids- och datumstämplar kan inte raderas. För att förhindra att stämplars syns på nya bilder, välj AV för 📺 INST. AV DATALAG. > DATUMSTÄMPEL (📖 103).

Varningsmeddelanden och displayer

Följande varningar visas i displayen.











Varning	Beskrivning
 (röd)	Låg batterinivå. Ladda batteriet (🔋 18) eller sätt i ett fulladdat extrabatteri (🔋 14).
 (blinker rött)	Batteriet är slut. Ladda batteriet (🔋 18) eller sätt i ett fulladdat extrabatteri (🔋 14).
!AF (visas i rött med rött fokusområde)	Kameran kan inte fokusera. <ul style="list-style-type: none">Använd fokuslås för att fokusera på ett annat motiv på samma avstånd, och komponera sedan om bilden (📖 59).
Bländare eller slutartid visas i rött	Motivet är för ljust eller för mörkt och bilden kommer att bli över- eller underexponerad. Använd blixten för extra belysning vid fotografering av dåligt upplysta motiv (📖 74).
FOKUSFEL	
STÄNG AV KAMERAN OCH SÄTT SEDAN PÅ DEN IGEN	Kamerafel. Stäng av kameran och slå sedan på den igen. Om meddelandet kvarstår, kontakta en FUJIFILM-återförsäljare.
LINSKONTROLLFEL	
OBJEKTIVFEL	Stäng av kameran, ta bort objektivet och rengör monteringsytorna, sätt sedan tillbaka objektivet och slå på kameran. Om problemet kvarstår, kontakta en FUJIFILM-återförsäljare.
UPPTAGEN	Minneskortet är inkorrekt formaterat. Använd kameran för att formatera minneskortet (📖 105).
KORTET INTE FORMATERAT	<ul style="list-style-type: none">Minneskortet är inte formaterat, eller så har minneskortet formaterats i en dator eller annan enhet: Formatera minneskortet med hjälp av alternativet  FORMATERA i kamerans inställningsmeny (📖 105).Minneskortets kontakter behöver rengöras: Rengör kontakterna med en mjuk, torr trasa. Formatera minneskortet om meddelandet upprepas (📖 105). Byt ut minneskortet om meddelandet kvarstår.Fel på kameran: Kontakta en FUJIFILM-återförsäljare.
SKYDDAT KORT	Minneskortet är låst. Lås upp kortet (📖 15).

Varning	Beskrivning
KORTFEL	<ul style="list-style-type: none"> • Minneskortet är inte formaterat för användning i kameran: Formatera kortet (📖 105). • Minneskortets kontakter kräver rengöring eller minneskortet är skadat: Rengör kontakterna med en mjuk, torr trasa. Formatera minneskortet om meddelandet upprepas (📖 105). Byt ut minneskortet om meddelandet kvarstår. • Inkompatibelt minneskort: Använd ett kompatibelt minneskort (📖 17). • Fel på kameran: Kontakta en FUJIFILM-återförsäljare.
📷 MINNET FULLT	Minneskortet är fullt och bilder kan inte sparas. Radera bilder (📖 35) eller sätt i ett minneskort med mer ledigt utrymme (📖 14).
INGET KORT	Slutaren kan endast utlösas när ett minneskort är isatt. Sätt i ett minneskort.
SKRIVFEL	<ul style="list-style-type: none"> • Fel på minneskortet eller anslutningsfel: Sätt i minneskortet igen eller stäng av kameran och sätt sedan på den igen. Om meddelandet kvarstår, kontakta en FUJIFILM-återförsäljare. • Ej tillräckligt med minne för att spela in ytterligare bilder: Radera bilder (📖 35) eller sätt i ett minneskort med mer ledigt utrymme (📖 14). • Minneskortet är inte formaterat: Formatera minneskortet (📖 105).
LÄSFEL	<ul style="list-style-type: none"> • Filen är skadad eller har inte skapats med kameran: Filen kan inte visas. • Minneskortets kontakter behöver rengöras: Rengör kontakterna med en mjuk, torr trasa. Formatera minneskortet om meddelandet upprepas (📖 105). Byt ut minneskortet om meddelandet kvarstår. • Fel på kameran: Kontakta en FUJIFILM-återförsäljare.
BILD NR. MINNET FULLT	Kameran har slut på bildnummer (aktuellt bildnummer är 999-9999). Formatera minneskortet och välj FÖRNYA för 📷 INST. AV DATALAG. > BILD NUMRERING . Ta en bild för att återställa bildnumreringen till 100-0001, välj sedan KONTINUERLIG för BILD NUMRERING (📖 102).

Varning	Beskrivning
SKYDDAD BILD	Ett försök gjordes att radera eller rotera en skyddad bild. Ta bort skyddet och försök igen (📄 94).
GÅR INTE ATT BESKÄRA	Bilden är skadad eller så har den inte skapats med kameran.
📷 KAN INTE UTFÖRA	Röda ögon-borttagning kan inte utföras på bilder som skapats i en annan enhet.
🎞️ KAN INTE UTFÖRA	Röda ögon-borttagning kan inte utföras på filmer.
GÅR INTE ATT ROTERA	Den valda bilden kan inte roteras.
🎞️ GÅR INTE ATT ROTERA	Filmer kan inte roteras.
DPOF DATAFEL	DPOF-utskriftsordern på det aktuella minneskortet innehåller fler än 999 bilder. Kopiera bilderna till en dator och skapa en ny utskriftsorder.
GÅR INTE ATT VÄLJA DPOF	Bilden kan inte skrivas ut med hjälp av DPOF.
🎞️ GÅR INTE ATT VÄLJA DPOF	Filmer kan inte skrivas ut med hjälp av DPOF.
!↓	Stäng av kameran och vänta tills den har svalnat. Fläckar kan öka i bilder som tas när denna varning visas.

Minneskortskapacitet

Följande tabell visar inspelningstid eller antalet bilder tillgängliga med olika bildstorlekar. Alla siffror är ungefärliga; filstorleken varierar med inspelat motiv vilket ger stora variationer i antalet filer som kan lagras. Antalet exponeringar eller återstående längd kanske eventuellt inte minskas i konstant takt.

Kapacitet		8 GB		16 GB	
		 FINE	 NORMAL	 FINE	 NORMAL
Fotografier	 3:2	800	1270	1650	2630
	RAW	150		320	
Filmer ¹	 1080/30P ²	26 min.		54 min.	
	 1080/25P ²				
	 1080/24P ²				
	 720/60P ³	51 min.		105 min.	
 720/50P ³					
 720/24P ³					

1 Använd ett CLASSIC-kort eller bättre.

2 Enskilda filmer kan inte vara längre än 14 minuter.

3 Enskilda filmer kan inte vara längre än 27 minuter.

Länkar

För mer information om digitalkameror från FUJIFILM, besök de webbplatser som listas nedan.

FUJIFILM X-A20 Produktinformation

Information om separat sålda tillbehör och support finns på följande webbplats.



Uppdatering av firmware

Vissa funktioner i produkten kan skilja sig från de som beskrivs i den medföljande manualen på grund av firmware uppdatering. För detaljerad information om varje modell, besök vår webbplats:

http://www.fujifilm.com/support/digital_cameras/software/fw_table.html



Kontrollera version på programvaran

① Kameran visar endast programvaruversion om ett minneskort är isatt.

- 1 Stäng av kameran och kontrollera att ett minneskort är isatt.
- 2 Slå på kameran samtidigt som du håller knappen **DISP/BACK** nedtryckt. Den aktuella programvaruversionen visas. Kontrollera programvaruversionen.
- 3 Stäng av kameran.



❖ Om ett objektiv är monterat på kameran kan du också kontrollera objektivets programvaruversion.

Specifikationer



System	
Modell	FUJIFILM X-A20
Produktnummer	FF170004
Effektiva pixlar	16,28 miljoner
Bildsensor	23,6 mm × 15,6 mm (APS-C-format), CMOS-bildsensor(Complementary Metal-Oxide Semiconductor) med kvadratiska pixlar och primärfärgfilter
Lagringsmedia	SD/SDHC/SDXC-minneskort rekommenderade av FUJIFILM
Filsystem	Uppfyller Design Rule for Camera File System (DCF), Exif 2.3, och Digital Print Order Format (DPOF)
Filformat	<ul style="list-style-type: none">• Stillbilder: Exif 2.3 JPEG (komprimerad); RAW (original RAF-format, särskild programvara krävs); RAW+JPEG tillgänglig• Filmer: H.264 standard med stereoljud (MOV)
Bildstorlek	<ul style="list-style-type: none">• L 3:2: 4896 × 3264• M 3:2: 3456 × 2304• S 3:2: 2496 × 1664• L panorama: 2160 × 9600 (vertikal) / 9600 × 1440 (horisontal)• M panorama: 2160 × 6400 (vertikal) / 6400 × 1440 (horisontal)• L 16:9: 4896 × 2760• M 16:9: 3456 × 1944• S 16:9: 2496 × 1408• L 1:1: 3264 × 3264• M 1:1: 2304 × 2304• S 1:1: 1664 × 1664
Objektivfäste	FUJIFILM X-fäste
Känslighet	Standard utmatningskänslighet motsvarande ISO 200 – 6400 i steg om 1/3 EV; AUTO; utökad utmatningskänslighet motsvarande ISO 100, 12800 eller 25600
Mätning	256-segments through-the-lens (TTL) -mätning; MULTI, SPOT, MEDELVÄRDE
Exponeringskontroll	Programmerad AE (med programbyte); bländarauto; tidsautomatik; manuell exponering
Exponeringskompensation	–3 EV – +3 EV i steg på 1/3 EV

System

Slutartid

- MEKANISK SLUTARE
 - **P-läge:** 4 sek. till 1/4000 sek.
 - **Bulb:** Max 60 min.
 - ELEKTRONISK SLUTARE
 - **Läge P, S, A och M:** 1 sek. till 1/32000 sek.
 - MEKANISK + ELEKTRONISK
 - **P-läge:** 4 sek. till 1/32000 sek.
 - **Bulb:** Max 60 min.
- **Tid:** 30 sek. till 1/4000 sek.
 - **Alla andra lägen:** 30 sek. till 1/4000 sek.
 - **Tid:** 1 sek. till 1/32000 sek.
 - **Tid:** 30 sek. till 1/32000 sek.
 - **Alla andra lägen:** 30 sek. till 1/32000 sek.

Seriebild

Läge	Bildhastighet (bps)	Bilder per serie
	6,0	Upp till ungefär 20
	3,0	Tills kortet är fullt

- 🔑 Använd ett CLASSIC-kort eller bättre.
- 🔑 Bildhastigheten varierar beroende på fotograferingsförhållanden och antalet bilder som tas.

Fokus

- **Läge:** Enkel eller kontinuerlig AF; manuell fokusering med fokusringen; AF+MF
- **Val av fokusområde:** Manuell fokusering, multi, val av fokusområdets storlek (7 × 7 = 49 områden tillgängliga), kontinuerlig, motivföljning
- **Autofokussystem:** Kontrastspårande TTL AF med AF-hjälplampa

Vitbalans

Anpassad inställning, val av färgtemperatur, automatisk, direkt solljus, skugga, lysrör av dagsljusstyp, varmvita lysrör, kallvita lysrör, glödlampsbelysning, undervatten

Självtlösare

Av, 2 sek., 10 sek., Leende, Kompis, Grupp

System	
Blixt	<ul style="list-style-type: none"> • Typ: Manuell pop-up blixtenhet • Ledtal: Cirka 7 (ISO 200, m)
Läge	Auto, fyllnadsblixt, av, långsam synk, synk på bakre ridå, fjärrstyrning (röda-ögon-borttagning avstängd); auto med röda-ögon-borttagning, fyllnadsblixt med röda-ögon-borttagning, av, långsam synk med röda-ögon-borttagning, synk på bakre ridå med röda-ögon-borttagning, fjärrstyrning (röda-ögon-borttagning på)
Tillbehörssko	–
LCD-skärm	3,0 tum, 1040000 punkters LCD-färgskärm; bildtäckning ungefär 100 %
Filmer	<ul style="list-style-type: none"> • HD 1080/30P: Bildstorlek 1920 × 1080 (1080p); 30 bps; stereoljud • HD 1080/25P: Bildstorlek 1920 × 1080 (1080p); 25 bps; stereoljud • HD 1080/24P: Bildstorlek 1920 × 1080 (1080p); 24 bps; stereoljud • HD 720/60P: Bildstorlek 1280 × 720 (720p); 60 bps; stereoljud • HD 720/50P: Bildstorlek 1280 × 720 (720p); 50 bps; stereoljud • HD 720/24P: Bildstorlek 1280 × 720 (720p); 24 bps; stereoljud
In-/utgångar	
HDMI-utgång	HDMI-mikrokontakt (typ D)
Digital ingång/utgång	USB 2.0 High-Speed, Mikro USB-kontakt (Mikro-B)

Strömförsörjning/annat**Strömförsörjning** Uppladdningsbart batteri NP-W126S**Batterilivslängd** (ungefärligt antal bilder som kan tas med ett fulladdat batteri och XF 35 mm f/1,4 R-objektiv)

Batterityp	Ungefärligt antal bilder
NP-W126S (typen som medföljer kameran)	410

CIPA-standard, uppmätt med batteriet som medföljer kameran och SD-minneskort.

Obs! Tänk på att antalet bilder som kan tas med batteriet beror på laddningsstatusen och minskar vid låga temperaturer.**Laddningstid** Cirka 210 minuter (+20 °C)**Kamerans mått** (B × H × D) 116,9 mm × 67,4 mm × 40,4 mm (32,1 mm exklusive utskjutande delar, mätt vid den tunnaste delen)**Kamerans vikt** Ca 299 g, exklusive batteri, tillbehör och minneskort**Vikt vid fotografering** Ca 348 g, inklusive batteri och minneskort**Driftsförhållanden** • **Temperatur:** 0 °C till +40 °C • **Fuktighet:** 10% – 80% (ingen kondensbildning)**Trådlös sändare****Standarder** IEEE 802.11b/g/n (standardprotokoll för trådlösa nätverk)**Driftfrekvens** • **Japan, Kina:** 2412 MHz – 2472 MHz (13 kanaler)
• **Övriga länder:** 2412 MHz – 2462 MHz (11 kanaler)**Åtkomstprotokoll** Infrastruktur

Specifikationer

Uppladdningsbart batteri NP-W126S

Nominell spänning	7,2V DC
Nominell kapacitet	1260 mAh
Drifttemperatur	0°C till +40°C
Mått (B × H × D)	36,4 mm × 47,1 mm × 15,7 mm
Vikt	Ca 47 g

AC-5VF AC-nätadapter

Ingångseffekt	100V – 240V växelström, 50/60 Hz
Ingångskapacitet	11,6VA (100V), 15,5VA (240V)
Utgående effekt	5,0V likström, 1000 mA
Drifttemperatur	0°C till +40°C
Vikt	Cirka 32 g (Endast nätadaptern)

Vikt och storlek varierar beroende på försäljningsland eller region. Etiketter, menyer och andra displayer kan skilja sig från de som finns på kameran.

■ Noteringar

- Specifikationerna kan ändras utan föregående meddelande. För den senaste informationen, besök http://www.fujifilm.com/products/digital_cameras/index.html. FUJIFILM kan inte hållas ansvariga för skador som uppstått till följd av fel i denna bruksanvisning.
- Trots att LCD-skärmen är tillverkad med avancerad högprecisionsteknologi kan små ljusa punkter och oregelbundna färger synas, särskilt i närheten av text. Detta är normalt för denna typ av LCD-display och tyder inte på något fel; bilder som tas med kameran påverkas inte.
- Digitalkameror kan drabbas av felfunktioner när de utsätts för stark radiostörning (t.ex. elektriska fält, statisk elektricitet eller linjebrus).
- Beroende på typen av objektiv som används kan viss förvrängning uppträda i bildernas periferi. Detta är normalt.

Begränsningar för kamerainställningarna

De alternativ som finns tillgängliga i varje fotograferingsläge listas nedan.

		SB ⁺	Adv.				P	S	A	M					SP														
			Adv																										
EXPONERING		✓	✓	✓	✓	✓	✓	✓	✓		✓	✓	✓	✓	✓	✓		✓	✓	✓	✓	✓	✓	✓	✓	✓	✓		
SERIEFOTOGRAFERING		✓				✓	✓	✓	✓	✓	✓	✓	✓	✓	✓	✓	✓	✓	✓	✓	✓	✓	✓						
GAFFLING						✓	✓	✓	✓																				
AF/MF INSTÄLLNING	FOKUSOMRÅDE		✓		✓	✓	✓	✓	✓																		✓		
	FOKUSLÄGE				✓	✓	✓	✓	✓	✓			✓	✓	✓		✓	✓	✓	✓	✓	✓	✓	✓	✓				
						✓	✓	✓	✓	✓			✓	✓	✓		✓	✓	✓	✓	✓	✓	✓	✓	✓				
				✓ ³	✓	✓	✓	✓	✓	✓	✓	✓	✓	✓	✓	✓	✓	✓	✓	✓	✓	✓	✓	✓	✓	✓			
			✓ ³			✓	✓	✓	✓	✓	✓	✓	✓	✓	✓	✓		✓	✓	✓	✓	✓	✓	✓	✓	✓			
	AF+MF				✓	✓	✓	✓	✓	✓			✓	✓	✓		✓	✓	✓	✓	✓	✓	✓	✓	✓				
	SPÅRA AN- SIKTE/ÖGON INST.	SPÅRA ANSIKTE	✓	✓		✓	✓	✓	✓	✓	✓				✓	✓	✓		✓	✓	✓	✓	✓	✓			✓		
		ÖGONDETEKTION AF	✓	✓		✓	✓	✓	✓	✓	✓				✓	✓	✓		✓	✓	✓	✓	✓	✓					
	AF BELYSNING		✓	✓		✓	✓	✓	✓	✓	✓				✓	✓	✓										✓	✓	✓
	ISO	AUTO1-3		✓ ²	✓	✓	✓	✓	✓	✓	✓																	✓	
H (25600)					✓	✓	✓	✓	✓																		✓		
H (12800)					✓	✓	✓	✓	✓																		✓		
6400-1000				✓	✓	✓	✓	✓	✓																		✓		
800			✓	✓	✓	✓	✓	✓	✓																		✓		
640-400			✓	✓	✓	✓	✓	✓	✓																		✓		
320-200			✓	✓	✓	✓	✓	✓	✓																		✓		
L (100)					✓	✓	✓	✓	✓																		✓		

		St+	Adv.	P	S	A	M	(C)					SP														
		Adv																									
BILDSTORLEK	L	✓	✓	✓	✓	✓	✓	✓	✓	✓	✓	✓	✓	✓	✓	✓	✓	✓	✓	✓	✓	✓	✓	✓	✓	✓	✓
	M	✓	✓	✓	✓	✓	✓	✓	✓	✓	✓	✓	✓	✓	✓	✓	✓	✓	✓	✓	✓	✓	✓	✓	✓	✓	✓
	S	✓	✓	✓	✓	✓	✓	✓	✓	✓	✓	✓	✓	✓	✓	✓	✓	✓	✓	✓	✓	✓	✓	✓	✓	✓	✓
BILDKVALITET	FINE/NORMAL	✓	✓	✓	✓	✓	✓	✓	✓	✓	✓	✓	✓	✓	✓	✓	✓	✓	✓	✓	✓	✓	✓	✓	✓	✓	✓
	RAW				✓	✓	✓	✓																			✓
DYNAMISKT OMFÄNG	AUTO	✓ ³	✓	✓	✓	✓	✓	✓	✓ ³	✓ ³	✓ ³	✓ ³	✓ ³	✓ ³	✓ ³	✓ ³	✓ ³	✓ ³	✓ ³	✓ ³	✓ ³	✓ ³	✓ ³	✓ ³	✓ ³	✓ ³	✓
	R100		✓	✓	✓ ³	✓	✓	✓																			✓
	R200		✓ ⁴	✓	✓	✓	✓	✓																			✓
	R400		✓ ⁴	✓	✓	✓	✓	✓																			✓
FILMSIMULERING	STD	✓	✓ ³	✓	✓	✓	✓	✓	✓ ³	✓ ³	✓ ³	✓ ³	✓ ³	✓ ³	✓ ³	✓ ³	✓ ³	✓ ³	✓ ³	✓ ³	✓ ³	✓ ³	✓ ³	✓ ³	✓ ³	✓ ³	✓
	V/S/C			✓	✓	✓	✓	✓																			✓
	B	✓		✓	✓	✓	✓	✓																			✓
	SP	✓		✓	✓	✓	✓	✓																			✓
SJÄLVUTLÖSARE	2 SEK/10 SEK	✓	✓	✓	✓	✓	✓	✓	✓	✓	✓	✓	✓	✓	✓	✓	✓	✓	✓	✓	✓	✓	✓	✓	✓	✓	✓
	LEENDE	✓	✓		✓	✓	✓	✓	✓	✓	✓	✓	✓	✓	✓		✓	✓	✓	✓							
	KOMP.	✓	✓		✓	✓	✓	✓	✓	✓	✓	✓	✓	✓	✓		✓	✓	✓	✓							
	GRUPP	✓	✓		✓	✓	✓	✓	✓	✓	✓	✓	✓	✓	✓		✓	✓	✓	✓							
VITBALANS			✓	✓	✓	✓	✓																			✓	
FÄRG				✓	✓	✓	✓																			✓	
SKÄRPA				✓	✓	✓	✓																			✓	
HÖGDAGERNIVÅ				✓	✓	✓	✓																			✓	
LÅGDAGERNIVÅ				✓	✓	✓	✓																			✓	
BRUSREDUCERING				✓	✓	✓	✓																			✓	
ANPASSAD INSTÄLLN.				✓	✓	✓	✓																				

Begränsningar för kamerainställningarna

		SA+	Adv.				P	S	A	M	☹	▲	⚡	☾	SP												☺	📶				
			Adp	☐	☐	☐									☐	☐	☐	☐	☐	☐	☐	☐	☐	☐	☐	☐			☐	☐	☐	☐
MAN. FOKUSHJÄLP	STANDARD		✓	✓ ³	✓	✓	✓	✓	✓		✓	✓	✓		✓	✓	✓	✓	✓	✓	✓	✓	✓	✓	✓	✓	✓					
	FOKUS ACCENTUERING					✓	✓	✓	✓		✓	✓	✓			✓	✓	✓	✓	✓	✓	✓	✓	✓	✓	✓	✓					
LJUSMÄTMETOD	☒	✓ ³	✓ ³	✓	✓	✓	✓	✓	✓	✓ ³	✓ ³	✓ ³	✓ ³	✓ ³	✓ ³	✓ ³	✓ ³	✓ ³	✓ ³	✓ ³	✓ ³	✓ ³	✓ ³	✓ ³	✓ ³	✓ ³	✓	✓				
	☐				✓	✓	✓	✓	✓																			✓				
	☐				✓	✓	✓	✓	✓																				✓			
BLIXTLÄGE	TAR BORT RÖDA ÖGON AV	AUTO	✓	✓		✓	✓			✓		✓		✓															✓	✓		
		⚡	✓	✓		✓	✓	✓	✓	✓		✓		✓				✓		✓									✓	✓		
		S⚡	✓	✓		✓	✓	✓	✓	✓				✓																✓	✓	
		⚡ RETRO	✓	✓		✓	✓	✓	✓	✓				✓																	✓	✓
		⚡ C	✓	✓		✓	✓	✓	✓	✓	✓	✓	✓	✓	✓	✓	✓	✓	✓	✓	✓	✓	✓	✓	✓	✓	✓	✓		✓	✓	
		⊕	✓	✓	✓	✓	✓	✓	✓	✓	✓	✓ ³	✓	✓	✓	✓	✓	✓ ³	✓	✓	✓	✓	✓	✓	✓	✓	✓	✓	✓	✓	✓	✓
	TAR BORT RÖDA ÖGON PÅ	AUTO	✓				✓				✓				✓															✓	✓	
		⊕	✓				✓	✓	✓	✓	✓				✓				✓		✓									✓	✓	
		GLOW					✓	✓	✓	✓	✓			✓																✓	✓	
		⚡ RETRO					✓	✓	✓	✓	✓			✓																✓	✓	
		⚡ C	✓				✓	✓	✓	✓	✓			✓																✓	✓	
		⊕	✓				✓	✓	✓	✓	✓	✓ ³			✓															✓	✓	
	TAR BORT RÖDA ÖGON	AV	✓	✓ ¹	✓	✓ ¹	✓	✓	✓	✓	✓	✓ ¹	✓ ¹	✓	✓	✓	✓	✓ ¹	✓	✓	✓	✓	✓	✓	✓	✓	✓	✓	✓	✓	✓	
		PÅ	✓				✓	✓	✓	✓	✓			✓																✓	✓	
	BILDSTAB LÄGE ⁵	☹ ₁ ☹	✓ ³							✓	✓	✓	✓	✓	✓	✓	✓	✓	✓	✓	✓	✓	✓	✓	✓	✓	✓	✓	✓	✓	✓	
☹ ₁			✓		✓	✓	✓	✓	✓	✓	✓	✓	✓	✓	✓	✓	✓	✓	✓	✓	✓	✓	✓	✓	✓	✓	✓	✓	✓	✓	✓	
☹ ₂ ☹									✓	✓	✓	✓	✓	✓	✓	✓	✓	✓	✓	✓	✓	✓	✓	✓	✓	✓	✓	✓	✓	✓	✓	
☹ ₂			✓	✓	✓	✓	✓	✓	✓	✓	✓	✓	✓	✓	✓	✓	✓	✓	✓	✓	✓	✓	✓	✓	✓	✓	✓	✓	✓	✓	✓	✓
AV			✓		✓	✓	✓	✓	✓	✓	✓	✓	✓	✓	✓	✓	✓	✓	✓	✓	✓	✓	✓	✓	✓	✓	✓	✓	✓	✓	✓	✓

	Sta+	Adv.				P	S	A	M				C	SP														
SKÄRMINSTÄLLNING	FRHG. EXP MAN. LG.								✓																			✓
	GRANSKA BILDEFFEKT	✓	✓	✓	✓	✓	✓	✓	✓	✓	✓	✓	✓	✓	✓	✓	✓	✓	✓	✓	✓	✓	✓	✓	✓	✓	✓	✓
	FOKUS KONTROLL			✓	✓	✓	✓	✓	✓		✓	✓	✓		✓	✓	✓	✓	✓	✓	✓	✓	✓	✓	✓			

- 1 Låst vid **OFF**.
- 2 Känsligheten justeras automatiskt oavsett vilket alternativ som valts.
- 3 Ändras automatiskt beroende på läget.
- 4 Ej tillgängligt i läge **HIGH-KEY**, **LÅGDAGER** eller **DYNAMISK TON**.
- 5 Endast kompatibla objektiv.
- 6 Trådlös fjärrstyrd fotografering.

FUJIFILM

FUJIFILM Corporation

7-3, AKASAKA 9-CHOME, MINATO-KU, TOKYO 107-0052, JAPAN

http://www.fujifilm.com/products/digital_cameras/index.html