

FUJIFILM

BL00004930-E01 **NO**

DIGITAL CAMERA

X-A20

Brukermanual

Takk for at du kjøpte dette produktet. Denne bruksanvisningen forklarer hvordan du bruker ditt FUJIFILM X-A20 digitalkamera. Sørg for at du har lest og forstått innholdet før du tar kameraet i bruk.

■ Produktnettside:

<http://fujifilm-x.com/x-a20/>

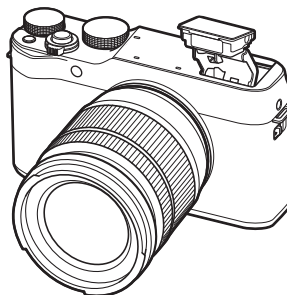

■ Ekstra informasjon finnes i online-bruksanvisningene som er tilgjengelige fra:

<http://fujifilm-dsc.com/manuals/>



Før du starter

Første trinn

Grunnleggende fotografering
og avspilling

Grunnleggende filmopptak
og avspilling

Q (hurtigmeny) knapp
Fn (funksjons)-knappen

Mer om fotografering
og avspilling

Menyer

Tilkoblinger

Tekniske merknader

Feilsøking

Vedlegg



For din sikkerhet

Sørg for å lese disse merknadene før bruk

Sikkerhetsmerknader

- Se til at du bruker kameraet riktig. Les nøye gjennom disse sikkerhetsmerknadene og brukerveiledningen før bruk.
- Etter å ha lest disse sikkerhetsmerknadene, skal de oppbevares på et trygt sted.

Om ikonene

Ikonene som vises nedenfor brukes i dette dokumentet for å indikere alvorlighetsgraden på skaden eller odeleggheten som kan oppstå hvis informasjonen som indikeres av ikonet og produktet brukes feil som resultat.

 **ADVARSEL** Dette ikonet indikerer at døden eller alvorlig skade kan være resultatet hvis informasjonen ignoreres.

 **FORSIKTIG** Dette ikonet indikerer at personlig skade eller materialskade kan oppstå hvis informasjonen ignoreres.

Ikonene som vises nedenfor brukes for å indikere typen instruksjoner som skal følges.

 Trekantikonet forteller deg at denne informasjonen krever oppmerksomhet ("Viktig").

 Sirkelikonet med en diagonal strek forteller deg at handlingen som er indikert er forbudt ("Forbudt").

 Fylte sirkler med utroptegn indikerer en handling som må utføres ("Obligatorisk").

ADVARSEL

 **Hvis det oppstår et problem, slå av kameraet, fjern batteriet, og koble fra og trekk ut vekselstrømsadapteren.** Fortsett bruk av kameraet når det slipper ut røyk, slipper ut uvanlig lukt eller befinner seg i en annen unormal tilstand kan forårsake brann eller elektrisk sjokk. Ta kontakt med din FUJIFILM-forhandler.

 **Ikke la vann eller fremmedlegemer komme i kameraet.** Hvis vann eller fremmedlegemer kommer inn i kameraet, slå det av, fjern batteriet, og koble fra og trekk ut vekselstrømsadapteren. Fortsett bruk av kameraet kan forårsake brann eller elektrisk sjokk. Ta kontakt med din FUJIFILM-forhandler.

 **Ikke bruk kameraet på badet eller i dusjen.** Dette kan forårsake brann eller elektrisk sjokk.

ADVARSEL



Aldri prøv å endre på eller ta fra hverandre kameraet (aldri åpne kamerahuset). Dersom denne foranstaltningen ikke følges, kan det føre til brann eller elektrisk støt.



Skulle kamerahuset åpne seg som følge av et fall eller et annet uhell, må de interne delene ikke berøres. Hvis denne forholdsregelen ikke følges kan det medføre elektriske støt eller skader som følge av å skadde deler berøres. Fjern batteriet med en gang, pass på å unngå skader eller elektriske støt, og ta produktet med til kjøpstedet for konsultasjon.



Strømledningen må ikke endres, varmes opp, eller vris eller trekkes i mer enn nødvendig, og ikke plasser tunge gjenstander oppå strømledningen. Disse handlingene kan skade strømledningen og forårsake brann eller elektrisk sjokk. Hvis strømledningen er skadet, ta kontakt med din FUJIFILM-forhandler.



Ikke plasser kameraet på en ustabil overflate. Dette kan gjøre at kameraet faller eller velter og forårsaker skade.



Gjør aldri forsøk på å ta bilder mens du beveger deg. Ikke bruk kameraet mens du går eller kjører. Dette kan føre til at du faller eller at du blir involvert i en trafikkulykke.



Ikke berør noen metalldele av kameraet under tordenvær. Dette kan forårsake elektrisk sjokk pga. induisert strøm fra lynutladning.



Ikke bruk batteriet unntatt slik det er spesifisert. Legg inn batteriet som vist av indikatoren.



Ikke demonter, modifiser eller varm opp batteriene. Ikke mist, slå eller kast batterier eller på annen måte utsette dem for kraftige støt. Ikke bruk batterier som viser tegn på lekkasje, deformasjon, misfarging eller andre abnormiteter. Kun bruk angitte ladere til å lade opp oppladbare batterier og ikke forsøke å lade ikke-oppladbare Li-ion eller alkaliske batterier. Ikke kortslett batterier eller lagre dem sammen med metallgjenstander. Følg ikke denne forholdsregelen kan det resultere i at batteriene overopphetes, tar fyr, sprekker eller lekker, noe som kan forårsake brann, brannskader eller andre personskader.



Bruk kun batterier og vekselstrømsadaptere som er spesifisert for bruk med dette kameraet. Ikke bruk andre spenninger enn den strømforsyningsspenningen som er vist. Bruk av andre strømkilder kan forårsake brann.



Dersom batteriet lekker, og væsken kommer i kontakt med øynene, huden eller klærne dine, skyll området med rent vann, og oppsøk legehjelp eller ring et nødnummer umiddelbart.

 **ADVARSEL**

Ikke bruk laderen til å lade andre batterier enn de som er spesifisert her. Den medfølgende laderen skal kun brukes til batterier av den typen som fulgte med kameraet. Bruk av laderen til å lade opp konvensjonelle batterier eller andre typer oppladbare batterier kan gjøre at batteriet lekker, overopphetes eller sprekker.



Hvis du bruker blitsen for nært øynene til en person kan vedkommendes syn bli svekket. Vær spesielt forsiktig ved fotografering av spedbarn og unge barn.



Ikke vær i langvarig kontakt med varme overflater. Hvis denne forholdsregelen ikke følges kan det føre til forbrenninger ved lave temperaturer, særlig ved høye omgivelsestemperaturer eller med brukere som lider av dårlig sirkulasjon eller redusert følelse, i så fall anbefales bruk av stativ eller tilsvarende.



Ikke la en del av kroppen i kontakt med produktet over lengre tid mens produktet er på. Hvis denne forholdsregelen ikke følges kan det føre til forbrenninger ved lave temperaturer, særlig ved langvarig bruk, ved høye omgivelsestemperaturer eller med brukere som lider av dårlig sirkulasjon eller redusert følelse, i så fall anbefales bruk av stativ eller tilsvarende.



Ikke bruk i nærheten av brennbare objekter, eksplosive gasser eller støv.



Ved bæring av batteriet skal det installeres i et digitalt kamera eller beholdes i den harde esken. Ved oppbevaring av batteriet skal det beholdes i den harde esken. Ved kassering skal batteriterminalene tildekkes med isolasjonstape. Kontakt med andre metalliske gjenstander eller batterier kan føre til at batteriet antennes eller eksploderer.



Oppbevar minnekort, varme sko, og andre små deler utilgjengelig for små barn. Barn kan svelge små deler; oppbevares utilgjengelig for barn. Hvis et barn skulle komme til å svelge en del, må du oppsøke medisinsk hjelp eller ringe et nødnummer.



Oppbevares utilgjengelig for små barn. Blant de elementene som kan forårsake skade er stroppen, som kan sette seg fast rundt Halsen til barnet og forårsake kvelning, og blitsen, som kan føre gi synsskader.



Følg anvisningene fra flyselskapet og sykehuspersonellet. Dette produktet sender ut radiobølger som kan forstyrre navigasjons- og medisinsk utstyr.

 **FORSIKTIG**

Ikke bruk dette kameraet på steder som påvirkes av oljeavgasser, damp, fuktighet eller støv. Dette kan forårsake brann eller elektrisk sjokk.



Ikke la kameraet ligge på steder som utsettes for ekstremt høye temperaturer. Ikke la kameraet ligge på steder som f.eks. en lukket bil eller i direkte sollys. Dette kan forårsake brann.



Ikke plasser tunge gjenstander på kameraet. Dette kan gjøre at den tunge gjenstanden velter eller faller og forårsaker skade.



Ikke flytt kameraet mens strømadapteren er tilkopleet. Ikke trekk i ledningen for å kople fra strømadapteren. Dette kan skade strømledningen eller kablene og forårsake brann eller elektrisk sjokk.



Ikke dekk til eller pakk inn kameraet eller strømadapteren i en klut eller et teppe. Dette kan forårsake varmedannelse og misforme huset eller forårsake brann.



Når du rengjør kameraet, eller du ikke har planer om å bruke kameraet over lang tid, fjern batteriet og koble fra og trekk ut strømadapteren. Hvis du unnlater å gjøre dette, kan det forårsake brann eller elektrisk sjokk.



Når ladingen er ferdig, kobl laderen fra strømuttaket, Hvis du lar laderen være tilkopleet strømuttaket, kan dette forårsake brann.



Når du tar ut et minnekort, kan kortet komme meget raskt ut av sporet. Bruk fingerringen til å holde det igjen og slipp så kortet forsiktig ut. Skader kan oppstå dersom noen treffes av det utsendte kortet.



Be om regelmessig innvendig testing og rengjøring av kameraet. Støvpopsamling i kameraet kan forårsake brann eller elektrisk sjokk. Ta kontakt med din FUJIFILM-forhandler for å be om innvendig rengjøring hvert andre år. Vennligst merk at dette ikke er en gratis tjeneste.



Eksplosjonsfare hvis batteriet settes inn feil. Byttes kun med samme eller tilsvarende type.

Batteriet og strømtilførselen

Merk: Sjekk typen batteri som brukes i ditt kamera, og les de gjeldende avsnittene.

⚠ ADVARSEL: Batteriet må ikke utsettes for ekstrem varme, som solskinn, ild eller lignende.

Følgende forklarer riktig bruk av batterier, og hvordan du forlenger batteriets levetid. Feilaktig bruk kan korte ned batteriets levetid, eller forårsake lekkasje, overoppheting, brann eller eksplosjon.

Li-ion-batterier

Les dette avsnittet dersom kameraet ditt bruker et oppladbart Li-ion-batteri.

Batteriet er ikke ladet ved forsendelse. Lad batteriet før bruk. Oppbevar batteriet i holderen sin når det ikke er i bruk.

■ Merknader om batteriet

Batteriet taper gradvis ladingen når det ikke er i bruk. Lad batteriet i en eller to dager før bruk.

Batteriets levetid kan forlenges ved å slå kameraet av når det ikke er i bruk.

Batterikapasiteten minsker ved lave temperaturer; et nær utladet batteri kan slutte å fungere når det er kaldt. Oppbevar et fulladet reservebatteri på et varmt sted og skift batteri etter behov, eller oppbevar batteriet i lomma eller på et annet varmt sted, og sett det i kameraet først idet du skal ta bilder. Ikke plasser batteriet i direkte kontakt med håndvarmere eller andre oppvarmingsenheter.

■ Lade batteriet

Lad batteriet i den medfølgende batteriladere. Ladetiden øker ved lufttemperaturer under +10°C eller over +35°C. Ikke forsøk å lade batteriet ved temperaturer over +40°C, ved temperaturer under 0°C vil ikke batteriet lade.

Ikke forsøk å lade opp et fulladet batteri. Derimot behøver ikke batteriet å være helt utladet før lading.

Batteriet kan være varmt å ta på umiddelbart etter lading eller bruk. Dette er normalt.

■ Batteriets levetid

Ved normale temperaturer kan batteriet lades omtrent 300 ganger. En merkbar nedgang i tiden batteriet vil holde på lading indikerer at det har nådd slutten på sitt funksjonelle liv, og bør skiftes ut.

■ Lagring

Ytelsen kan bli dårligere dersom batteriet blir liggende ubrukt over lengre tid når det er fulladet. Utlad batteriet til det er flatt før du lagrer det.

Dersom kameraet ikke skal brukes over en lengre periode, fjern batteriet og lagre det på et tørt sted med lufttemperatur mellom +15°C og +25°C. Ikke lagre batteriet på steder som er utsatt for ekstreme temperaturer.

■ Forsiktighetsregler: Håndtere batteriet

- Ikke transporter eller oppbevar batteriet med metallgjenstander slik som smykker eller hårnåler.
- Ikke utsett for flammer eller varme.
- Skal ikke demonteres eller endres.
- Brukes kun sammen med angitte ladere.
- Kast brukte batterier med en gang.
- Ikke mist, eller utsett for harde fysiske støt.
- Ikke utsett for vann.
- Hold terminalene rene.
- Batteriet og kamerahuset kan føles varme etter ekstensiv bruk. Dette er normalt.

■ Forsiktig: Kasserings

Avhende brukte batterier i henhold til lokale retningslinjer. Oppmerksomhet bør vises de miljømessige innvirkningene ved batterideponering. Bruk produktet i et moderat klima.

Vekselstrømsadaptere (selges separat)

Bruk kun FUJIFILM-vekselstrømsadaptere som er spesifisert for bruk med dette kameraet. Andre adaptere kan skade kameraet.

- Vekselstrømsadapteren er kun for innendørs bruk.
- Sørg for at likestrømspluggen er festet ordentlig i kameraet.
- Skru kameraet av før du kobler fra adapteren. Koble fra adapteren med pluggen, ikke kablen.
- Må ikke brukes sammen med andre enheter.
- Skal ikke demonteres.
- Må ikke utsettes for høy varme eller fuktighet.
- Ikke utsett for harde fysiske støt.
- Adapteren kan summe eller bli varm å ta på under bruk. Dette er normalt.
- Dersom adapteren forårsaker radiointerferens, snu eller flytt på mottakerantennen.

Bruke kameraet

- Rett ikke kameraet mot ekstremt lyssterke kilder, slik som solen på en skyfri himmel. Hvis denne forholdsregelen ikke overholdes kan kameraets bildesensor bli skadet.
- Dersom det fokuseres på sterkt sollys gjennom søkeren, kan dette skade panelet til den elektroniske søkeren (EVF). Ikke rett den elektroniske søkeren mot solen.

Ta testbilder

Før du tar fotografier ved viktige anledninger (slik som bryllup, eller før du tar med kameraet på tur), ta et testbilde og se på resultatet for å forsikre deg om at kameraet fungerer som normalt. FUJIFILM Corporation tar ikke erstatningsansvar for skade eller tap av profitt som skyldes funksjonsfeil ved produktet.

Merknader om opphavsrett

Med mindre det er kun til personlig bruk, kan bilder tatt opp med ditt digitale kamerasytem ikke brukes på måter som bryter opphavsrettslige lover uten eierens samtykke. Merk at visse restriksjoner gjelder for fotografering av sceneopptredener, underholdning og utstillinger, selv hvis det er ment kun til personlig bruk. Brukerne bes også om å være oppmerksomme på at overføringen av minnekort som inneholder bilder eller data som er beskyttet under opphavsrettslige lover kun er tillatt innenfor de begrensningene som er satt ved disse lovene om opphavsrett.

Håndtering

Før å sikre at bilder tas opp riktig, må du ikke utsette kameraet for støt eller slag mens det tas et bilde.

Flytende krystall

Dersom visningsskjermen skulle ta skade, sørg for å unngå kontakt med flytende krystall. Utfør indikert nødprosedyre dersom noen av følgende situasjoner oppstår:

- **Dersom flytende krystall kommer i kontakt med huden din**, rengjør området med en klut, og vask så grundig med såpe og rennende vann.
- **Dersom flytende krystall kommer i øynene**, skyll det aktuelle øyet med rent vann i minst 15 minutter, og oppsøk deretter legehjelp.
- **Dersom flytende krystall svelges**, skyll munnen nøye med vann. Drikk store mengder vann og fremkall oppkast, oppsøk så legehjelp.

Selv om visningsskjermen er produsert med teknologi av ekstremt høy presisjon, kan den inneholde piksler som alltid lyser, eller som ikke lyser. Dette er ikke en funksjonsfeil, og bilder tatt med produktet påvirkes ikke av dette.

Informasjon om varemerker

Digitalt Delt Bilde er et varemerke eller et registrert varemerke som tilhører FUJIFILM Corporation. xD-Picture Card og  er varemerker som tilhører FUJIFILM Corporation. Skriftypene her er utelukkende utviklet av DynaComware Taiwan Inc. Macintosh, Mac OS og macOS er varemerker som tilhører Apple Inc. i USA og andre land. Windows er et registrert varemerke som tilhører Microsoft Corporation i USA og andre land. Wi-Fi® og Wi-Fi Protected Setup® er registrerte varemerker som tilhører Wi-Fi Alliance. Logoene SDHC og SDXC er varemerker som tilhører SD-3C, LLC. HDMI-logoen er et varemerke eller registrert varemerke for HDMI Licensing LLC. Alle andre varemerker som nevnes i denne brukerveiledningen er varemerker eller registrerte varemerker som tilhører sine respektive eiere.

Elektrisk interferens

Dette kameraet kan påvirke utstyr på sykehus eller i fly. Konsulter ansatte på sykehuset eller luftsekskapet før du bruker kameraet i et sykehus eller på et fly.

Fargefernsyns-systemer

NTSC (National Television System Committee) er spesifikasjoner for sending av farge-TV, som brukes hovedsakelig i USA, Canada og Japan. PAL (Phase Alternation by Line) er et fargefernsynssystem som hovedsakelig brukes av europeiske land og Kina.

Exif Print (Exif versjon 2.3)

Exif Print er et nylig endret digitalkamera-filformat der informasjon som lagres med bildene brukes til optimal farge-reproduksjon under utskrift.

VIKTIG MERKNAD: Les før programvaren benyttes

Direkte eller indirekte eksport, i sin helhet eller delvis, av lisensiert programvare er forbudt uten tillatelse fra gjeldende styrende organ.

MERKNADER

For å forebygge fare for brann eller elektriske støt må ikke enheten utsettes for regn eller fuktighet.

Vennligst les "Sikkerhetsmerknader", og vær sikker på at du forstår dem før du tar i bruk kameraet.

For kunder i Canada

CAN ICES-3 (B)/NMB-3(B)

FORSIKTIG: Dette klasse B digitale apparatet er i overensstemmelse med kanadisk ICES-003.

Erklæring fra Industry Canada: Denne enheten tilfredsstiller Industry Canada (det kanadiske næringsdepartementet) sine spesifikasjoner for radioapparater fritatt for lisens. Bruken av enheten er underlagt følgende to betingelser: (1) denne enheten kan ikke forårsake forstyrrelser, og (2) denne enheten må godta alle forstyrrelser, inkludert forstyrrelser som negativt kan påvirke enhetens funksjon.

Denne enheten og antennene skal ikke være samlokalisert eller brukes sammen med andre antenner eller sendere, bortsett fra utprøvede innebygde radioer. Funksjonen for valg av landkode er deaktivert i produkter som markedsføres i USA/Canada.

Erklæring om stråling: Det tilgjengelige forskningsmaterialet har ikke dokumentert helseproblemer som er forbundet med bruken av lavstrøms trådløse enheter. Det finnes imidlertid ingen bevis for at slike trådløse enheter er fullstendig trygge. Lavstrøms trådløse enheter sender ut små mengder radiofrekvensbasert energi (RF) i mikrobølgeområdet når de brukes. Mens høye nivåer av RF kan utgjøre en helseisriko (grunnet oppvarming av vev), har lave nivåer av RF som ikke varmer opp kroppsvev ingen kjent negativ helseeffekt. Mange studier på eksponering til lave nivåer av RF har ikke funnet noen biologiske effekter. Noen studier har antydning av biologiske effekter kan forekomme, men disse funnene har ikke blitt bekreftet av videre forskning. X-A20 har blitt testet og vurdert å oppfylle grenseverdiene for strålingseksponering i et ukontrollert miljø slik de er fastsatt av Industry Canada (IC), samt RSS-102 i IC sitt regelverk for eksponering til radiofrekvens (RF).

Deponering av elektrisk og elektronisk utstyr fra private husholdninger

I den europeiske union, Norge, Island og Liechtenstein: Dette symbolet på produktet eller i bruksanvisningen og i garantien og/eller på emballasjen indikerer at dette produktet ikke må behandles som husholdningsavfall.

I stedet må det tas med til et egnet innsamlingssted for resirkulering av elektrisk og elektronisk utstyr.

Ved å sikre at dette produktet deponeres korrekt hjelper du til med å forhindre potensielle negative konsekvenser for miljøet og menneskelig helse, som ellers kan forårsakes av uegnet avfallshåndtering av dette produktet.

Dette symbolet på batteriene eller akkumulatorene indikerer at disse batteriene ikke må håndteres som husholdningsavfall.



Dersom ditt utstyr inneholder lett fjernbare batterier eller akkumulatører, vennligst deponer dem atskilt i samsvar med lokale krav.

Resirkuleringen av materialene vil bidra med å bevare naturlige ressurser. For mer detaljert informasjon om resirkulering av dette produktet, vennligst ta kontakt med lokale myndigheter, din lokale tjeneste for håndtering av husholdningsavfall eller med butikken hvor du kjøpte produktet.

I land utenfor Den europeiske union, Norge, Island og Liechtenstein: Dersom du ønsker å kassere dette produktet, inkludert batterier eller akkumulatører, vennligst ta kontakt med lokale myndigheter og spør om korrekt metode for kassering.

I Japan: Dette symbolet på batteriene indikerer at de skal kasseres separat.



Trådløse nettverks-enheter: Advarsler

VIKTIG: Les de følgende merknadene før du bruker kameraets innebygde trådløse sender.

- ① Dette produktet, som inneholder krypterings funksjon utviklet i USA, kontrolleres av USAs eksportadministrasjonsreguleringer, og det kan være at det ikke kan eksporteres eller reeksporteres til alle land der USA har lagt embargo på varer.
- **Bruk kun som del av et trådløst nettverk.** FUJIFILM tar ikke ansvar for ødeleggelse som skyldes uautorisert bruk. Ikke bruk i applikasjoner som krever en høy grad av pålitelighet, for eksempel i medisinske enheter eller i andre systemer som direkte eller indirekte kan ha innvirkning på menneskelig liv. Når du bruker enheten i en datamaskin og i andre systemer som krever en større grad av pålitelighet enn trådløse nettverk, pass på at du tar alle nødvendige forholdsregler for å ivareta sikkerheten og forhindre funksjonsfeil.
- **Bruk bare i det landet der enheten ble kjøpt.** Denne enheten følger reguleringer gjeldende for trådløst nettverk-enheter i landet der det ble kjøpt. Overhold alle lokale reguleringer ved bruk av enheten. FUJIFILM tar ikke ansvar for problemer som oppstår etter bruk i andre jurisdiksjoner.
- **Trådløse data (bilder) kan fanges opp av tredjeparter.** Sikkerheten til data sendt over trådløse nettverk kan ikke garanteres.
- **Ikke bruk enheten på steder som er utsatt for magnetfelt, statisk elektrisitet eller radiofrekvensforstyrrelser.** Ikke bruk senderen i nærheten av mikrobølgeovner eller på andre steder utsatt for magnetfelt, statisk elektrisitet eller radiofrekvensforstyrrelser som kan forhindre mottagelse av trådløse signaler. Gjensidig forstyrrelse kan forekomme når senderen brukes i nærheten av andre trådløse enheter som opererer i 2,4GHz-båndbredden.
- **Denne enheten opererer på samme frekvens som kommersielle, undervisnings- og medisinske enheter og trådløse sendere.** Den opererer også på samme frekvens som sendere med lisens og spesial-lavspenningssendere uten lisens brukt i RFID-sporfølgingsystemer for samlebånd og i andre lignende applikasjoner.
- **For å unngå forstyrrelser med de ovennevnte enhetene, se følgende forholdsregler.** Bekreft at RFID-senderen ikke er i drift før du bruker denne enheten. Hvis du merker at enheten forårsaker forstyrrelser for sendere med lisens som brukes for RFID-sporing, avslutt bruken av den påvirkede frekvensen øyeblikkelig eller flytt enheten til et annet sted. Dersom du legger merke til at denne enheten forårsaker forstyrrelser i lavspennings-RFID-sporingsystemer, ta kontakt med en FUJIFILM-representant.

Sørg for å lese disse merknadene før bruk

Sikkerhetsmerknader

Takk for at du kjøpte dette produktet. Kontakt din FUJIFILM forhandler for reparasjon, inspeksjon og intern testing.

- Se til at du bruker objektivet riktig. Les nøye gjennom disse sikkerhetsmerknadene og kameraets *Brukerveiledning* før bruk.
- Etter å ha lest disse sikkerhetsmerknadene, skal de oppbevares på et trygt sted.

Om ikonene

Ikonene som vises nedenfor brukes i dette dokumentet for å indikere alvorlighetsgraden på skaden eller ødeleggelsen som kan oppstå hvis informasjonen som indikeres av ikonet og produktet brukes feil som resultat.

 **ADVARSEL** Dette ikonet indikerer at døden eller alvorlig skade kan være resultatet hvis informasjonen ignoreres.

 **FORSIKTIG** Dette ikonet indikerer at personlig skade eller materialskade kan oppstå hvis informasjonen ignoreres.

Ikonene som vises nedenfor brukes for å indikere typen instruksjoner som skal følges.

 Trekantikonet forteller deg at denne informasjonen krever oppmerksomhet ("Viktig").

 Sirkelikonet med en diagonal strek forteller deg at handlingen som er indikert er forbudt ("Forbudt").

 Fylte sirkler med utropstegn indikerer en handling som må utføres ("Obligatorisk").

ADVARSEL

 **Må ikke senkes i eller utsettes for vann.** Dersom denne forhåndsregelen ikke blir fulgt kan det oppstå brann eller elektrisk støt.

Skal ikke brukes på badet eller i dusjen

 **Skal ikke demonteres (ikke åpne dekslet).** Hvis denne forholdsregelen ikke følges kan det medføre brann, elektriske støt eller skader som følge av funksjonsfeil på produktet.

Skal ikke demonteres

ADVARSEL



Skulle kamerahuset åpne seg som følge av et fall eller et annet uhell, må de interne delene ikke berøres. Hvis denne forholdsregelen ikke følges kan det medføre elektriske støt eller skader som følge av å berøre de skadde delene. Fjern kameraets batteri en gang, pass slik at du unngår skader eller elektriske støt, og ta produktet med til kjøpsstedet for konsultasjon.



Ikke plasser på ustabile overflater. Produktet kan falle og føre til skade.



Ikke se på sola gjennom objektivet eller kameraets sokere. Å ikke etterfølge denne forhåndsregelen kan føre til permanent nedsatt syn.

FORSIKTIG



Må ikke brukes eller oppbevares på steder som er utsatt for damp eller røyk, eller som er veldig fuktig eller svært støvete. Dersom denne forhåndsregelen ikke blir fulgt kan det oppstå brann eller elektrisk støt.



Må ikke legges i direkte sollys eller på steder som er utsatt for veldig høye temperaturer, som for eksempel i et lukket kjøretøy på en solfyllt dag. Hvis denne forholdsregelen ikke etterfølges kan det føre til brann.



Skal oppbevares utilgjengelig for små barn. Dette produktet kan forårsake skade ved håndtering av et barn.



Må ikke håndteres med våte hender. Dersom denne forhåndsregelen ikke blir fulgt kan det oppstå elektrisk støt.



Hold sola utenfor bildet når du tar bilde med bakgrunnsbelyst motiv. Sollys fokusert i kameraet når sola er i eller nært bildet kan føre til brann eller brannskader.



Sett på objektivdekselet når produktet ikke er i bruk, og oppbevar det utenfor direkte sollys. Sollys fokusert av objektivet kan føre til brann eller brannskader.



Ikke bær kameraet eller objektivet når de er festet til et stativ. Produktet kan falle eller slå bort andre gjenstander og føre til skade.

Om denne manualen

Les denne brukerveiledningen og advarslene i "For din sikkerhet" (📖 ii) før du bruker kameraet. Slå opp i kildene nedenfor for informasjon om spesifikke emner.

Innholdsfortegnelse 📖 **xii**

"Innholdsfortegnelse" gir en oversikt over hele manualen. Hovedfunksjonene til kameraet er listet opp her.

Feilsøking 📖 **123**

Har du et spesifikt problem med kameraet? Finn svaret her.

Varselmeldinger og skjermbilder 📖 **129**

Finn ut betydningen av det blinkende ikonet eller feilmeldingen på monitoren.

Begrensninger på kamerainnstillinger 📖 **140**

Se side 140 angående begrensninger for tilgjengelige alternativer i hver enkel fotomodus.

Minnekort

Bildene lagres på SD, SDHC eller SDXC minnekort (📖 17), disse refereres til som "minnekort" i denne brukerveiledningen.

Produktpleie

Kamerahuset: For varig nytte av ditt kamera, bruker du en myk, tørr klut til å rengjøre kamerahuset etter hver bruk. Bruk ikke sprit, tynner eller flyktige kjemikalier som kan misfarge eller deformere læret på kamerahuset. All væske på kameraet må fjernes umiddelbart med en myk, tørr klut. Bruk en blåsebørste til å fjerne støv fra skjermen, pass på å unngå å lage skraper, og tørk deretter forsiktig av med en myk og tørr klut. Gjenværende flekker kan fjernes ved å tørke varsomt med et stykke FUJIFILM linsepapir etter at det er påført en liten mengde rensesvæske for linser. For å unngå at det kommer støv inn i kameraet, må du sette på kamerahusdekslet når objektivet ikke er på plass.









Bildesensor: Støv kan fjernes fra bildesensoren med alternativet  **SENSORRENGJØRING** i oppsettsmenyen (📖 101).

Utskiftbare objektiver: Bruk en blåsebørste til å fjerne støv, tørk deretter forsiktig med en myk og tørr klut. Gjenværende flekker kan fjernes ved å tørke varsomt med et stykke FUJIFILM linsepapir etter at det er påført en liten mengde rensesvæske for linser. Sett på plass objektivdekslene foran og bak når objektivet ikke er i bruk.

























Innholdsfortegnelse

For din sikkerhet.....	ii
Sikkerhetsmerknader.....	ii
MERKNADER.....	vii
Sikkerhetsmerknader.....	ix
Om denne manualen.....	x
Produktpleie.....	xi
Før du starter	
Symboler og konvensjoner.....	1
Medfølgende utstyr.....	1
Kameraets deler.....	2
Valgknappen.....	3
Hoved- og underkommandohjulene.....	4
Indikatorlampen.....	5
LCD-skjermen.....	5
Kameravisninger.....	6
Opptak.....	6
Avspilling.....	8
Objektiver.....	9
Objektivets deler.....	9
Power zoom.....	9
Fjerning av dekslene.....	10
Objektiver med solblender.....	10
Objektiver med blenderringe.....	10
Objektiver med O.I.S. (optisk bildestabilisering) Brytere.....	11
Objektiver med manuell fokusering.....	11

Første trinn	
Feste stroppen.....	12
Feste et objektiv.....	13
Sette inn batteriet og et minnekort.....	14
Kompatible minnekort.....	17
Lade batteriet.....	18
Slå kameraet på og av.....	21
Grunnleggende innstilling.....	22
Endre grunnleggende innstillinger.....	23
Pekeskjerm modus.....	24
DISP/BACK-knappen.....	25
Opptak.....	25
Avspilling.....	25
Tilpasse standarddisplayet.....	26
Grunnleggende fotografering og avspilling	
Ta bilder.....	28
Berøringszoom.....	30
Vise bilder.....	31
Vise bilder på fullskjerm.....	31
Avspillingszoom.....	32
Visning av flere bilder samtidig.....	33
Touch-kontroller for avspilling.....	34
Slette bilder.....	35
Grunnleggende filmopptak og avspilling	
Ta opp filmer.....	36
Vise filmer.....	37

Q (hurtigmeny) knapp	
Bruke Q-knappen	38
Hurtigmenyvisning	38
Vise og endre innstillinger	38
Redigere hurtigmenyen	39
Fn (funksjons)-knappen	
Bruke funksjonsknappene	40
Mer om fotografering og avspilling	
Opptaksmodus	41
 AVANSERT SR AUTO	42
Adv. AVANSERT	43
 AVANSERT FILTER	44
 PANORAMA	45
 MULTIEKSPONERING	47
SP MOTIVPROGRAM /  /  /  / 	48
Program AE (P)	50
Lukkerprioritet AE (S)	51
Blenderprioritet AE (A)	52
Manuell eksponering (M)	53
Egendefinert modus (C)	54
Fokusmodus	55
 MANUELL	56
Fokusindikatoren	57
Fokuspunktvalg	58
Fokus-/eksponeringslås	59
Hvitbalanse	61
Seriemodus og alternative innstillinger	63
Serieopptak (bildeserie)	64
Alternative eksponeringer	65
Bruke selvutløseren	66
Fotografering med intervallutløser	68
Selvportretter	69
Følsomhet	70
AUTO	71
Eksponeringskompensasjon	72
Lysmåling	73
Bruke blitsen	74
Filmsimulering	76
Ta opp bilder i RAW-format	77
Opprette JPEG-kopier av RAW-bilder	78
Bruke en monteringsadapter	79
Innstillinger for monteringsadapteren	79
Velge en brennvidde	79
Forvrengningskorrigering	79
Fargeskyggekorrigerings	80
Korrigerings av perifer belysning	80
Fotobokhjelp	81
Opprette en fotobok	81
Vise fotobøker	82
Redigere og slette fotobøker	82

Menyer

Bruke menyene: Opptaksmodus	83
Alternativer på opptaksmenyen (fotografier)	83
 MOTIVPROGRAM	83
 Adv. MODUS.....	83
 AF/MF-INNSTILLING	84
 ISO	86
 BILDESTØRRELSE	86
 BILDEKVALITET	86
 DYNAMISK OMFANG	87
 FILMSIMULERING.....	87
 FILMSIMULERING BKT.....	87
 SELVUTLØSER.....	87
 OPPT. M. INTERV.-TIDTAKER.....	87
 HVITBALANSE	87
 FARGE.....	87
 SKARPHET.....	87
 HØYLYS NIVÅ	87
 SKYGGE NIVÅ.....	88
 STØYREDUSERING.....	88
 LANG EKSPONERING NR.....	88
 EGENDEF. INNSTILL.....	88
 PEKESKJERM MODUS	88
 BERØRINGSZOOM.....	88
 MONT.AD.INNS.....	88
 TA BILDE UTEN OBJEKTIV	88
 MF-HJELP	88

 LYSMÅLING	88
 KOBLE PUNKT-AE & FOKUSOMR.....	89
 BLITS INNSTILLINGER.....	89
 FILMOPPSETT.....	89
 BILDESTAB MODE.....	90
 DIGITAL BILDESTAB.....	91
 TRÅDLØS KOMMUNIK.	91
 LUKKERTYPE	91
 INNST. ELEKTRON. ZOOM.....	91

Bruke menyene: Avspillingsmodus	92
Avspillingsmenyens alternativer	92
 TRÅDLØS KOMMUNIK.....	92
 RAW-KONVERTERING.....	92
 SLETT	92
 BESKJÆR BILDE	93
 ENDRE STØRRELSE	93
 BESKYTT	94
 ROTER BILDE.....	94
 FJERN RØDE ØYNE.....	95
 BILDEFRAMVISNING.....	95
 FOTOBOKHJELP	95
 PC AUTOLAGRE	96
 FOTOBESTIL. (DPOF).....	96
 UTSK. M. instax-SKRIVER.....	96
 BILDEFORHOLD.....	96

Oppsettsmenyen	97
Bruke oppsettsmenyen	97
Oppsettsmenyens alternativer	98
🕒 DATO/TID	98
🕒 TIDSFORSKJELL	98
🗣️ 言語/LANG.	98
🏠 TILBAKESTILL	98
🔊 LYD OG BLITS	98
🎵 LYDOPPSETT	99
📧 SKJERMOPPSETT	99
⚙️ KNAPPINNSTILLING	101
🎯 FOKUSRING	101
👉 PEKESKJERM INNSTILLING	101
🔌 STRØMSTYRING	101
📷 SENSORRENGJØRING	101
📁 LAGRE DATA-OPPS.	102
🗑️ FARGEROM	103
🏠 TILB.ST. EGENDEF.	103
📶 TILKOBLINGSINNSTILLING	104
🔧 FORMATERE	105
Standardinnstillinger	106

Tilkoblinger

Trådløs overføring (FUJIFILM Camera Remote/ FUJIFILM PC AutoSave)	109
Trådløse tilkoblinger: Smarttelefoner	109
Trådløse tilkoblinger: Datamaskiner	109
Vise bilder på en datamaskin (MyFinePix Studio/ RAW FILE CONVERTER EX 2.0)	110
Windows	110
Macintosh	110
Koble til kameraet	111
Opprette en DPOF-fotobestilling	113
MED DATO 🕒/UTEN DATO	113
TILBAKESTILL ALT	114
instax SHARE skrivere	115
Etablere en tilkobling	115
Skrive ut bilder	116
Vise bilder på TV	117

Tekniske merknader

Ekstra utstyr	118
Tilbehør fra FUJIFILM	118
Koble kameraet til andre enheter	120
Vedlikehold av kameraet	121
Oppbevaring og bruk	121
På reise	121
Rengjøre bildebrikken	122

Feilsøking

Problemer og løsninger	123
Varselmeldinger og skjermbilder	129

Vedlegg

Kapasitet for minnekort	132
Lenker	133
FUJIFILM X-A20 Produktinformasjon	133
Firmware-oppdateringer	133
Spesifikasjoner	134
Begrensninger på kamerainnstillinger	140

Symboler og konvensjoner

Følgende symboler brukes i denne brukerveiledning:

- ① Les denne informasjonen før bruk for å sikre korrekt bruk.
- ◆ Ytterligere informasjon som kan være nyttig ved bruk av kameraet.
- 📖 Andre sider i denne brukerveiledning der beslektet informasjon kan finnes.

Menyer og annen tekst på skjermene vises med **fet skrift**. I illustrasjonene i denne bruksanvisningen kan skjermbildingen være forenklet av forklaringshensyn. Illustrasjoner er kun veiledende, tegningene kan være forenklet mens fotografier kan være tatt med en annen kameramodelle enn det som er beskrevet i denne manualen.

Medfølgende utstyr

Følgende deler følger med kameraet:



Oppladbart batteri NP-W126S



AC-strømadapter AC-5VF



Støpsel-adapter
(Form på adapter varierer avhengig av salgsregion.)

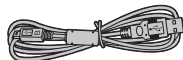

USB-kabel

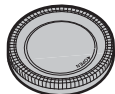

Kamerahusdeksel

- Brukermanual (denne veiledningen)
- Skulderstropp

- ◆ Hvis du har kjøpt et objektivsett, må du kontrollere at et objektiv følger med.

Kameraets deler

For mer informasjon, se sidenummeret til høyre for hvert element.

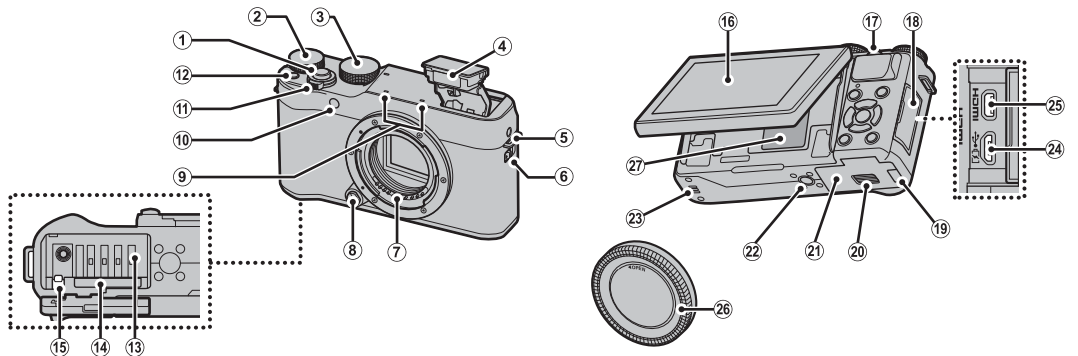

① Utløser	29	⑪ ON/OFF-bryter	21	⑳ Stativfeste	22
② Hovedkommandohjul	4	⑫ Fn (Funksjon)-knapp	40	㉑ Høytaler	23
③ Funksjonsvelger	41	⑬ Batterikammer	14	㉒ Mikro-USB (Mikro-B)/	111
④ Blits	74	⑭ Spor til minnekort	15	㉓ fjernutløserkontakt	51, 53
⑤ Feste for bærestropp	12	⑮ Batterilås	14	㉔ HDMI-mikrokontakt (Type D)	117
⑥ ⚡ (sprettoppblits)-bryter	74	⑯ LCD-skjerm	5	㉕ Kamerahusdeksel	13
⑦ Objektivets signalkontakter	13	⑰ Underkommandohjul	4	㉖ Serienummerplate	se under
⑧ Objektivets utløserknapp	13	⑱ Kontaktdeksel	111, 117		
⑨ Mikrofon	36	㉑ Kabelkanaldeksel for likestrømskobler	14		
⑩ AF-hjelpelys	86	㉒ Lås til batterideksel	14		
Selvutløserlampe	66	㉓ Deksel til batterikammer	14		

Serienummerplaten

Ikke fjern serienummerplaten, som gir FCC ID, CE-merke, serienummer og annen viktig informasjon.

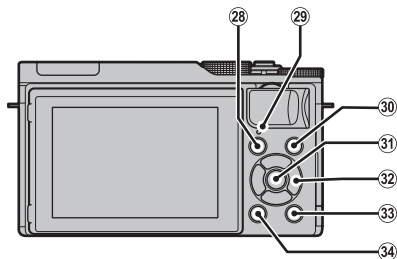

28	[▶] (avspilling)-knapp.....	31	
29	Indikatorlampe	5	
30	◉ (filmopptak)-knapp.....	36	
31	MENU/OK -knapp	se under	
	☰ (kontrollås)-knapp (trykk og hold nede)se under	
32	Valgknapp.....	se under	
33	Q (hurtigmeny)-knapp.....	38	
	RAW-konverteringsknapp	(avspillingsmodus).....	78
34	DISP (display)/ BACK -knapp.....	25	

Kontrollås





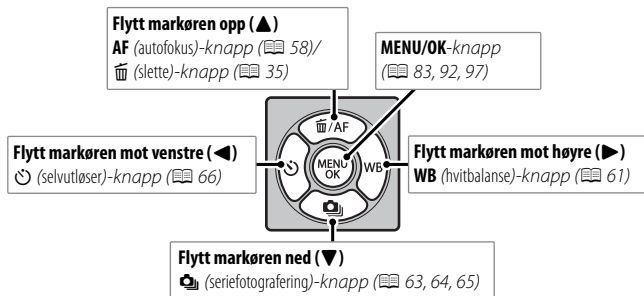



For å forhindre utilsiktet bruk av valgknappen (▲▼◀▶) og **Q**-knappen under opptak, trykk på **MENU/OK** til ☰ vises. Kontrollene kan låses opp ved å trykke på **MENU/OK** til ☰ ikke vises lenger.

Valgknappen



Hoved- og underkommandohjulene

Rollene som spilles av hoved- og underkommandohjulene varierer som vist nedenfor.

		Modus						
								
		P (program AE)	S (lukkerprioritert AE)	A (blenderprioritert AE)	M (manuell)	Hurtigmeny	Avspilling	
Hovedkommandohjul		Eksponeringskompensasjon (📖 72)			Lukkertid (📖 53)		Velg alternativer (📖 38)	Bilde fremover (📖 31)
Underkommandohjul	Vri 	Juster power zoom når skjermen roteres 180° for å ta selvportretter ("selfies") ¹			Programvalg (📖 50)	Lukkertid (📖 51)		Blenderåpning ² (📖 52, 53)
	Trykk 	<ul style="list-style-type: none"> • Zoome inn på det valgte fokuspunktet (📖 57) • I manuell fokusmodus trykker du på og holder for å velge MF-HJELP alternativer (📖 56) • Slipp utløseren når skjermen er rotert 180° for selvportretter (📖 69) 					—	Zoome inn på det aktive fokuspunktet (📖 31)

1 Power zoom-linsen er montert og **PÅ** valgt for **INNST. ELEKTRON. ZOOM**.

2 Bruk blenderringen til å justere blenderåpningen.

Indikatorlampen

Indikatorlampen viser kamerastatus som følger:

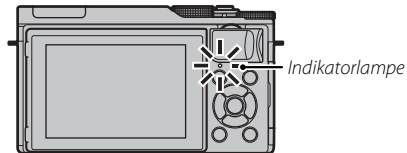

Indikatorlampe	Kamerastatus
Lyser grønt	Fokus låst.
Blinker grønt	Varsel for uskarphet, fokus eller eksponering. Bilde kan tas.
Blinker grønt og oransje	Lagrer bilder. Flere bilder kan tas.
Lyser oransje	Lagrer bilder. Ingen flere bilder kan tas på nåværende tidspunkt.
Blinker oransje	Blitsen lades; blitsen avfyres ikke når bildet tas.
Blinker rødt	Objektiv- eller minnefeil.

⚠ Advarsler kan også vises på displayet (📖 129).

LCD-skjermen

LCD-skjermen kan reverseres for selvportretter (📖 69) eller settes på skrå for enklere visning når du komponerer bilder.

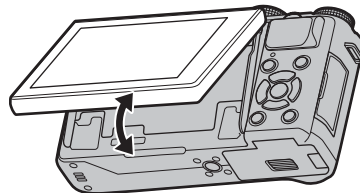

Når du vipper monitoren, pass på at du ikke klemmer fingrene eller andre gjenstander mellom skjermen og kamerahuset. Ikke rør ledningene bak displayet; dersom denne forholdsregelen ikke overholdes, kan det føre til funksjonsfeil.

Kameravisninger

Følgende indikatorer kan vises under opptak og avspilling. I beskrivelsen som følger, er alle tilgjengelige indikatorer vist i illustrasjonsøymed. Faktiske indikatorer kan variere avhængig av kamerainstillingene.

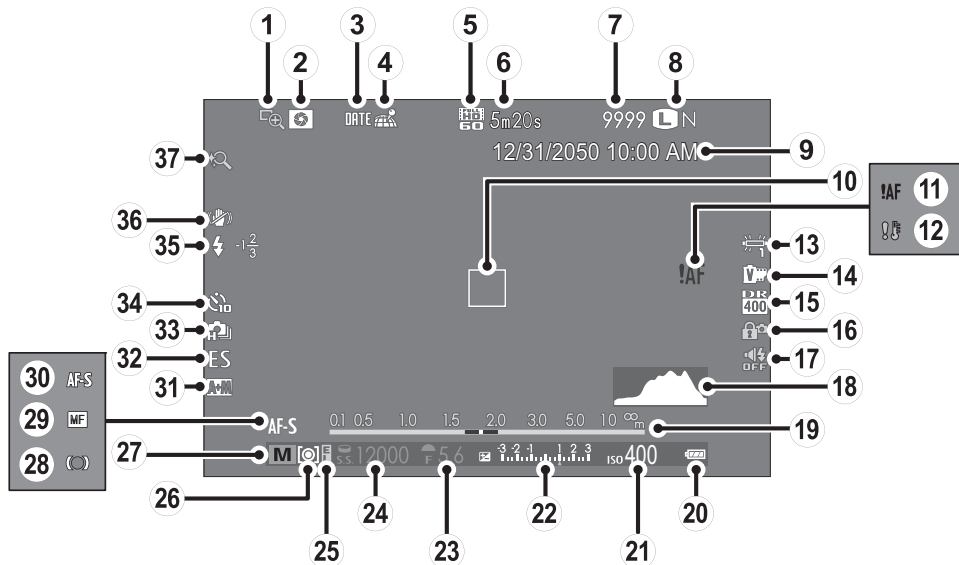
■ Opptak

① Fokussjekk	57	⑮ Dynamisk omfang	87	⑳ Fokusindikator	57
② Forhåndsvisning av dybdeskarphet	52	⑯ Kontroll-lås	3	㉑ Manuell fokusindikator	56
③ Datomerking	103	⑰ Lyd- og blitsindikator	98	㉒ Fokusfunksjon	55
④ Nedlastningsstatus for posisjonsdata	104	⑱ Histogram	27	㉓ AF+MF indikator	84
⑤ Film-modus	36	⑲ Avstandsindikator	56	㉔ Lukkertype	91
⑥ Gjenværende tid	36	㉚ Batterinivå	21	㉕ Kontinuerlig modus	63
⑦ Antall tilgjengelige bilder *	132	㉛ Følsomhet	70	㉖ Selvtløserindikator	66
⑧ Bildekvalitet og bildestørrelse	86	㉜ Eksponeringskompensasjons-/ eksponeringsindikator	53, 72	㉗ Blitsmodus	74
⑨ Dato og klokkeslett	22	㉝ Blenderåpning	50, 52, 53	Blitskompensasjon	89
⑩ Fokusramme	29, 59	㉞ Lukkerhast	50, 51, 53	㉘ Bildestab mode	90
⑪ Fokusadvarsel	125, 129	㉟ AE låseindikator	59	㉙ Berøringszoom	30
⑫ Temperaturadvarsel	131	㊱ Lysmåling	73		
⑬ Hvitbalanse	61	㊲ Opptaksmodus	41		
⑭ Filmsimulering	76				

* Viser "9999" hvis det er plass til mer enn 9999 bilder.

Kontrollås



Hvis du trykker på en låst kontroll, (☰ 3) vises et  ikon.

■ Avspilling

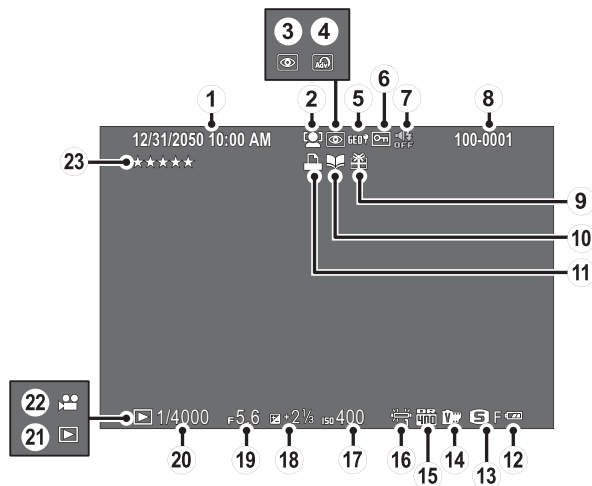

① Dato og klokkeslett	22	⑨ Gavebilde	31	⑰ Følsomhet	70
② Intelligent ansiktsoppdagingsindikator	85	⑩ Fotobokhjelpindikator	81	⑱ Eksponeringskompensasjon	72
③ Indikator for fjerning av røde øyne	95	⑪ DPOF-utskriftsindikator	113	⑲ Blenderåpning	50, 52, 53
④ Avansert filter	44	⑫ Batterinivå	21	⑳ Lukkertid	50, 51, 53
⑤ Posisjonsdata	104	⑬ Bildestørrelse/Kvalitet	86	㉑ Avspillingsmodusindikator	31
⑥ Beskyttet bilde	94	⑭ Filmsimulering	76	㉒ Filmikon	37
⑦ Lyd- og blitsindikator	98	⑮ Dynamisk omfang	87	㉓ Rangering	31
⑧ Bildenummer	102	⑯ Hvitbalanse	61		

Objektiver

Kameraet kan benyttes sammen med objektiver med FUJIFILM X-feste og annet ekstrautstyr listet opp på side 118.

Objektivets deler

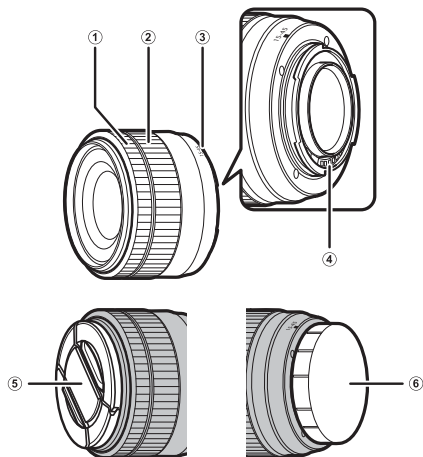

- ① Fokusring
- ② Zoomring
- ③ Festemerker
- ④ Objektivets signalkontakter
- ⑤ Fremre objektivdeksel
- ⑥ Bakre objektivdeksel

🔑 A XC15-45mmF3.5-5.6 OIS PZ objektiv brukes her som illustrasjon

Power zoom

Når **PÅ** er valgt for  **INNST. ELEKTRON. ZOOM**, kan underkommandohjulet brukes til å justere zoom når LCD-skjermen roteres 180°.

🔑 Fokusringen kan brukes til å justere zoom når autofokus er aktivert.

Fjerning av dekslene

Fjern dekslene som vist.

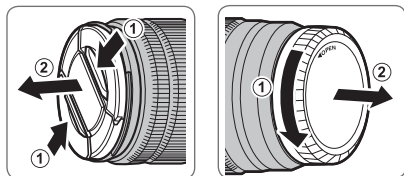

◆ Objektivdekslene kan variere fra de som er vist.

Objektiver med solblender

Når solblenderen er montert, reduserer den blende-lyset og beskytter det fremre objektivelementet.

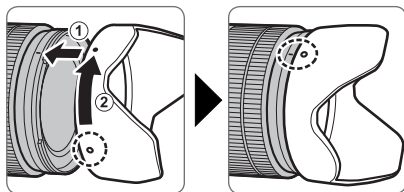

Objektiver med blenderringer

Ved andre innstillinger enn **A**, kan du justere blenderåpningen ved å dreie på objektivets blenderring (eksponeringsmodusene **A** og **M**).

Blenderring

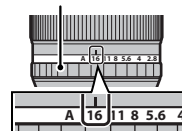

Bryteren for blenderåpningsfunksjon

Hvis objektivet har en bryter for blenderåpningsfunksjon, kan blenderåpningen justeres manuelt ved å skyve bryteren til  og rotere blenderingen.

Blenderring

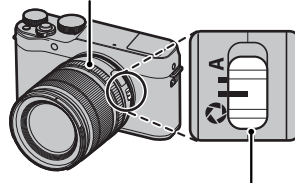

Bryter for blenderåpningsfunksjon

- ◆ Når blenderingen er satt til **A**, dreier du på underkommandohjulet for å justere blenderåpningen.
- ◆ For informasjon om hoved- og underkommandohjule-nes funksjoner, se side 4.

Objektiver med O.I.S. (optisk bildestabilisering) Brytere

Dersom objektivet støtter optisk bildestabilisering (O.I.S.), kan bildestabiliseringsmodus velges i kameramenyene. For å aktivere bildestabilisering, skyv O.I.S.-bryteren til **ON**.

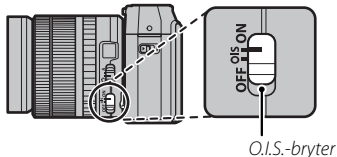
**Objektiver med manuell fokusering**

Skyv fokuseringen forover for autofocus.

For manuell fokusering (📖 56), skyv fokuseringen bakover og drei den mens du kontrollerer resultatet i kameradisplayet. Fokusavstandsindikatoren og feltdybdeindikatoren kan brukes for å bistå manuell fokusering. Merk at manuell fokusering kanskje ikke er tilgjengelig i alle optaksmoduser.

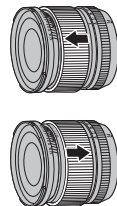

Før du starter

● Feltdybdeindikatoren

Feltdybdeindikatoren viser den omtrentlige feltdybden (avstanden foran og bak fokuspunktet som ser ut til å være i fokus). Indikatoren vises i filmformat.



- ① Kameraet viser ikke fokusavstanden når objektivet er i manuell fokusfunksjon.

Første trinn

Feste stroppen

Fest stroppen til de to stroppestene som vist nedenfor.

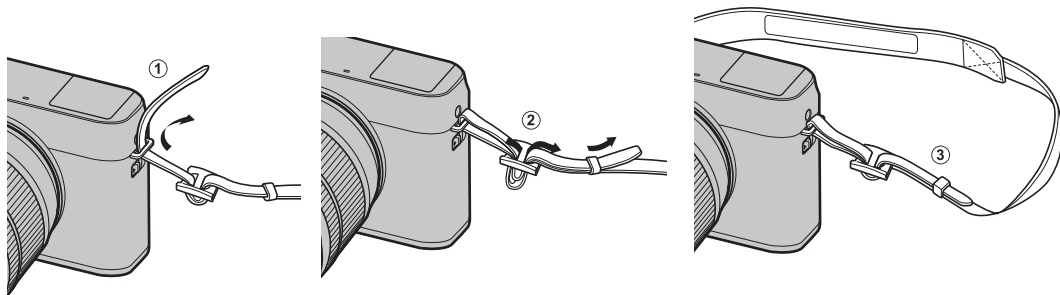

ⓘ Sørg for at stroppen er riktig festet for å unngå å miste kameraet.

Feste et objektiv

Objektiver festes som beskrevet nedenfor.

① Pass på at det ikke kommer støv inn i kameraet når du setter på eller tar av et objektiv.

1 Fjern kamerahusdekslet og bakre objektivdeksel.

Fjern kamerahusdekslet og objektivets bakre deksel.

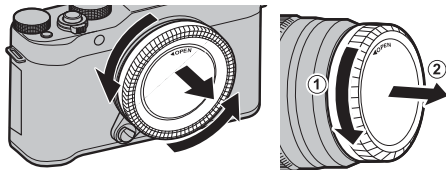

① Ikke berør kameraets indre deler.

2 Monter objektivet.

Sett objektivet i festet, hold merket på objektivet justert etter merket på kameraet, og vri deretter objektivet til det klikker på plass.

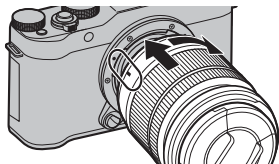

① Ikke trykk på objektivets utløserknapp når du fester objektivet.

Fjerne objektiver

For å fjerne objektivet, må du slå av kameraet, deretter trykke på objektivets utløserknapp og vri objektivet som vist.

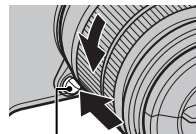

Objektivets utløserknapp

① For å forhindre at støv samler seg på objektivet eller på insiden av kameraet, må du sette på kamerahusdekslet og objektivdekslene når objektivet ikke er på plass.

Objektiver og andre ekstra tilbehør

Kameraet kan benyttes sammen med objektiver med FUJIFILM X-feste, og annet ekstrautstyr listet opp på side 118.

Sette inn batteriet og et minnekort

Kameraet har ikke noe internminne. Fotografier lagres i stedet på et separat SD-, SDHC- eller SDXC-minnekort (selges separat). Sett inn batteriet og minnekortet som beskrevet nedenfor.

1 Åpne dekslet til batterikammeret.

Skyv batterikammerets lås som vist og åpne dekslet til batterikammeret.

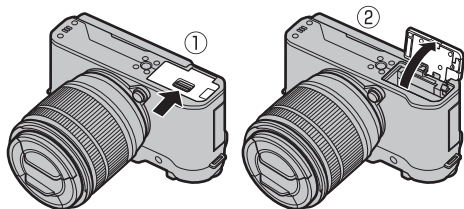

- ① Ikke åpne dekslet til batterikammeret når kameraet er slått på. Dersom denne forhåndsregelen ikke følges kan bildefilene eller minnekortene bli skadet.
- ① Ikke bruk overdreven kraft når du håndterer dekslet til batterikammeret.

2 Sett inn batteriet.

Bruk batteriet til å presse batterilåsen til den ene siden. Sett inn batterikontaktene først i retningen som pilen viser. Kontroller at batteriet er sikkert festet.

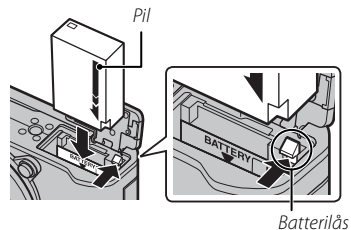

- ① Sett inn batteriet i riktig retning. **Ikke bruk makt eller prøv å sette inn batteriet opp ned eller bakvendt.** Batteriet vil gli lett inn i korrekt retning.

3 Sett inn minnekortet.

Hold minnekortet i retningen som vises, og skyv det inn til det klikker på plass bakerst i sporet.

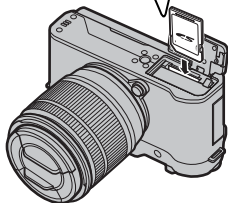
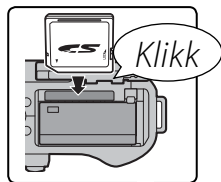

① Pass på at kortet er i riktig retning; ikke sett det inn skjevt og ikke bruk makt.

① SD/SDHC/SDXC-minnekort kan låses slik at man ikke kan formatere kortet eller lagre eller slette bilder. Før du setter inn et minnekort, skyv skrivesperren til ulåst posisjon.

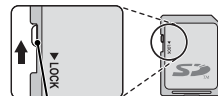

Bryter for skrivesperre

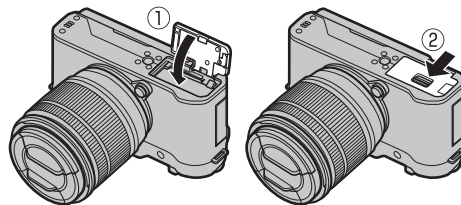
4 Lukk dekslet til batterikammeret.

① Formater minnekort før førstegangs bruk, og formater alle minnekort på nytt etter at du har brukt dem i en datamaskin eller annen enhet. Se side 105 for mer informasjon om formatering av minnekort.

Fjerne batteriet og minnekortet

Før du fjerner batteriet eller minnekortet, *slå av kameraet* og åpne dekslet til batterikammeret.

For å fjerne batteriet, press batterilåsen til siden og la batteriet gli ut av kameraet som vist.

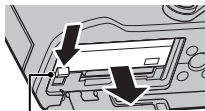

Batterilås

ⓘ Batteriet kan bli varmt når det brukes i miljøer med høy temperatur. Vær forsiktig når du tar ut batteriet.

For å fjerne minnekortet, trykk det inn og slipp det sakte ut. Kortet kan nå fjernes for hånd. Når du tar ut et minnekort, kan kortet komme for raskt ut av sporet. Bruk fingeren til å holde det igjen og slipp så kortet forsiktig ut.

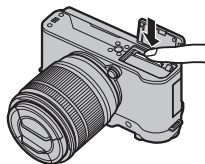

ⓘ Trykk på midten av minnekortet når du tar det ut.

ⓘ Batterier

- Fjern skitt fra batteripolene med en ren, tørr klut. Hvis du ikke etterfølger denne forhåndsregelen kan det forhindre at batteriet lades.
- Ikke sett på klistremerker eller andre ting på batteriet. Hvis du ikke etterfølger denne forhåndsregelen kan det bli umulig å ta batteriet ut av kameraet.
- Ikke kortslutt batteripolene. Batteriet kan bli overopphetet.
- Les advarslene i "Batteriet og strømtilførselen" (iv).
- Bruk bare batteriladere som er beregnet til dette batteriet. Hvis du ikke etterfølger denne forhåndsregelen kan det føre til feilfunksjon i produktet.
- Ikke fjern etikettene fra batteriet eller forsøk å dele eller ta av det ytre dekslet.
- Batteriet taper gradvis ladningen når det ikke er i bruk. Lad batteriet en eller to dager før bruk.

■ Kompatible minnekort

FUJIFILM og SanDisk SD-, SDHC- og SDXC-minnekort er testet og godkjent for bruk i kameraet. Du finner en komplett liste over godkjente minnekort på http://www.fujifilm.com/support/digital_cameras/compatibility/. Kompatibilitet garanteres ikke med andre kort. Kameraet kan ikke brukes med **xD-Picture Card**- eller **MultiMediaCard** (MMC)-enheter.

① Minnekort

- *Ikke slå av kameraet eller ta ut minnekortet mens minnekortet formateres, eller mens data registreres på eller slettes fra kortet.* Hvis denne forholdsregelen ikke etterfølges kan det skade kortet.
- Minnekort er små og kan svelges; oppbevar dem utilgjengelige for barn. Kontakt lege umiddelbart hvis barn svelger et minnekort.
- miniSD- eller microSD-adaptore som er større eller mindre enn standarddimensjonene på et SD/SDHC/SDXC-kort kommer kanskje ikke ut normalt; dersom kortet ikke kommer ut, må du ta med kameraet til en autorisert servicerepresentant. Ikke ta ut kortet med makt.
- Ikke sett merkelapper på minnekortene. Ikke ta av merkelapper da dette kan føre til funksjonsfeil.
- Filmopptak kan bli avbrutt med noen typer SD/SDHC/SDXC-minnekort. Bruk et **CLASS10**-kort eller bedre for filmer og rask fotografering.
- Når et minnekort formateres i kameraet opprettes en mappe der bildene lagres. Ikke endre navn på eller slett denne mappen. Bruk heller ikke en datamaskin eller en annen enhet til å endre, slette eller endre navn på bildefilene. Bruk alltid kameraet til å slette bilder; før du redigerer eller gir filer nytt navn må du kopiere dem til en datamaskin og redigere eller gi nye navn til kopiene, ikke originalene. Å gi filene i kameraet nye navn kan føre til problemer under avspilling.

Lade batteriet

Batteriet er ikke ladet ved forsendelsen. Slå av kameraet og lad opp batteriet før bruk. Kameraet lader batteriet når det står i kameraet.

- Kameraet bruker et NP-W126S oppladbart batteri.
- Se spesifikasjonene (📖 137) for ladetider.

1 Koble støpseladapteren til strømadapteren.

Koble til støpseladapteren som vist, og sørg for at den er satt ordentlig inn og klikker på plass i terminalene i strømadapteren.

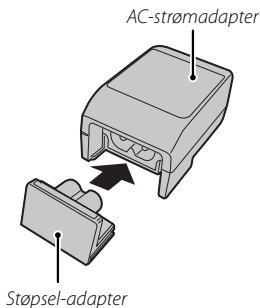

- ① Støpseladapteren er bare ment til bruk sammen med den medfølgende strømadapteren. Ikke bruk den sammen med andre enheter.

2 Lade batteriet.

Bruk den medfølgende USB-kabelen til å koble kameraet til den medfølgende AC-strømadapteren. Plugg deretter inn strømadapteret til et stømuttak.

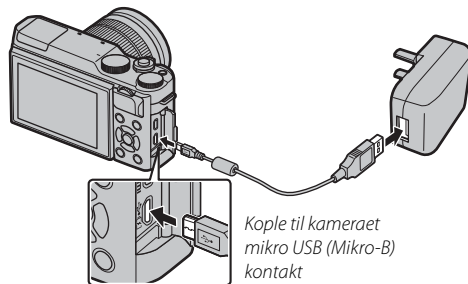

- ① Se til at tilkoblingene er i riktig retning og sett dem helt inn.

 **Ladestatus**

Indikatorlampen viser batteriets ladestatus som følger:

Indikatorlampe	Batteristatus
På	Batterilading.
Av	Lading fullført.
Blinker	Batterifeil.

- ① Batteriet vil ikke lades opp når kameraet er slått på.
- ① Bruk laderen med adapteren for ditt land eller din region.
- ① Ikke sett etiketter eller andre ting på batteriet. Å ikke etterfølge denne forhåndsregelen kan gjøre det umulig å ta batteriet ut av kameraet.
- ① Ikke kortslutt batteripolene. Batteriet kan bli overopphetet.
- ① Les advarslene i "Batteriet og strømforsyningen".
- ① Bruk bare batteriladere som er beregnet til dette batteriet. Å ikke etterfølge denne forhåndsregelen kan føre til feilfunksjon i produktet.
- ① Ikke prøv å fjerne merkelapper på batteriet eller prøve å dele eller skille det ytre dekslet.
- ① Batteriet taper gradvis ladningen når det ikke er i bruk. Lad batteriet i en eller to dager før bruk. Når batteriet blir flatt, har det nådd slutten på sin levetid og må byttes ut.
- ① Fjern urenheter fra batteripolene med en ren, tørr klut. Å ikke etterfølge denne forhåndsregelen kan forhindre at batteriet lades.
- ① Ladetiden kan øke under svært lave eller høye temperaturer.

Lading via en datamaskin

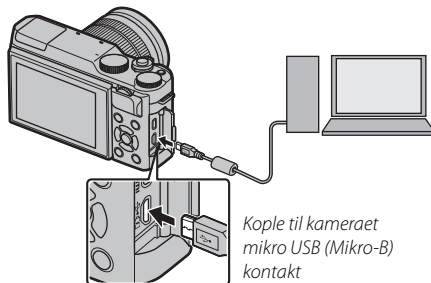

Batteriet kan lades ved å koble kameraet til en datamaskin. Koble den medfølgende USB-kabelen som vist, kontrollerer at kontaktene er satt skikkelig i.



- ⓘ Batteriet vil ikke lades opp når kameraet er slått på.
- ⓘ Koble kameraet direkte til datamaskinen, ikke bruk USB-hub eller tastatur.
- ⓘ Ladingen stopper hvis datamaskinen går i hvilemodus; for å fortsette lading, må du aktivere datamaskinen og koble fra og koble til USB-kabelen på nytt.
- ⓘ Lading støttes kanskje ikke, avhengig av modellen på datamaskinen, datamaskinens innstillinger og datamaskinens gjeldende tilstand.

Slå kameraet på og av



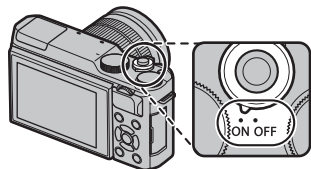

Drei **ON/OFF**-bryteren til **ON** for å slå på kameraet. Velg **OFF** for å slå av kameraet.

- Trykk på -knappen for å starte avspillingen. Trykk utløseren halvveis ned for å gå tilbake til opptaksmodus.
 - Kameraet slår seg automatisk av hvis ingen handlinger utføres i tidsrommet angitt for  **STRØMSTYRING > AUTOM. AVSLÅING** (101). For å aktivere kameraet på nytt hvis det har slått seg av automatisk, trykk utløseren halvveis ned eller drei **ON/OFF**-bryteren til **OFF** og så tilbake til **ON**.
 - For mer informasjon om oppstartalternativer, se side 101.
- ⓘ Fingeravtrykk og andre merker på objektivlinsen kan påvirke bildene og visningen gjennom objektivet i kameraets skjerm bilde. Hold objektivlinsene rene.



Batterinivå

Etter at du har skrudd på kameraet, sjekk batterinivået på displayet.

Indikator	Beskrivelse
 (hvitt)	Batteriet er delvis utladet.
 (hvitt)	Batteriet er omtrent to tredjedeler oppladet.
 (hvitt)	Batteriet er omtrent en tredjedel oppladet. Lad så snart som mulig.
 (rødt)	Lavt batterinivå. Lad opp batteriet.
 (blinker rødt)	Batteriet er utladet. Slå av kameraet og lad batteriet på nytt.



Grunnleggende innstilling

En dialogboks for valg av språk vises første gang kameraet slås på.

1 Velg et språk.

Marker et språk og trykk på **MENU/OK**.

- Trykk på **DISP/BACK** for å hoppe over trinnet. De trinnene du hopper over vil bli vist neste gang kameraet slås på.



2 Still inn dato og tid.



Trykk valgknappen mot venstre eller høyre for å markere år, måned, dag, time eller minutt og trykk opp eller ned for å endre. For å endre rekkefølgen for år, måned og dag, marker datoformatet og trykk valgknappen opp eller ned. Trykk på **MENU/OK** for å gå til opptaksmodus når innstillingene er klare.





- Hvis batteriet fjernes i lengre tid, vil kameraklokken bli nullstilt, og språkvalgdialogen vil bli vist når kameraet slås på.

Endre grunnleggende innstillinger

For å endre språket eller nullstille klokken:

1 Vis ønsket alternativ.

Vis oppsettsmenyen, og velg  言語/LANG. for å endre språket, eller  DATO/TID for å nullstille klokken ( 97).

2 Juster innstillingene.



For å velge et språk markerer du ønsket alternativ og trykker på **MENU/OK**. For å stille inn klokken trykker du valgknappen mot venstre eller høyre for å markere år, måned, dag, time eller minutt, eller trykk opp eller ned for å endre, trykk deretter på **MENU/OK** med en gang klokken har blitt stilt slik du ønsker.

Pekeskjerm modus

Touch-kontroller kan bli brukt for operasjoner som å velge fokusområde og ta bilder. Operasjonen som er utført kan velges ved å trykke på touch-skjermens modusindikator på skjermen for å bla igjennom følgende alternativer:

Berøringsskjerm indikator



Modus	Beskrivelse
TRYKK TA BILDE 	Trykk på motivet på skjermen for å fokusere og utløse lukkeren. ♦ I seriemodus, vil bildene bli tatt mens du holder fingeren på skjermen.
AF 	Trykk for å velge et fokuspunkt og låse fokus. Lukkeren kan utløses ved at du trykker knappen helt ned.
OMRÅDE 	Trykk for å velge et punkt for fokus eller zoom. Fokusrammen vil flyttes til det valgte punktet.
AV 	Touch-kontroller AV. Skjermen reagerer ikke når du tar på den.

- ♦ Touch-kontroll innstillinger kan justeres ved hjelp av **PEKESKJERM MODUS** alternativet i opptaksmenyen.
- ♦ Touch-skjerm indikatoren vises ikke og touch-kontrollene kan ikke brukes når **AV** er valgt for **PEKESKJERM INNSTILLING** i oppsettsmenyen.
- ♦ For informasjon om tilgjengelige touch-kontroller under avspilling, se side 34.

DISP/BACK-knappen

Trykk på **DISP/BACK** for å veksle mellom visning av funksjoner som følgende:

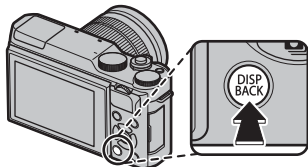

Opptak

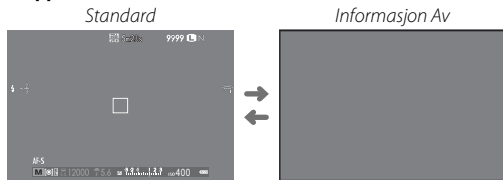

Avspilling

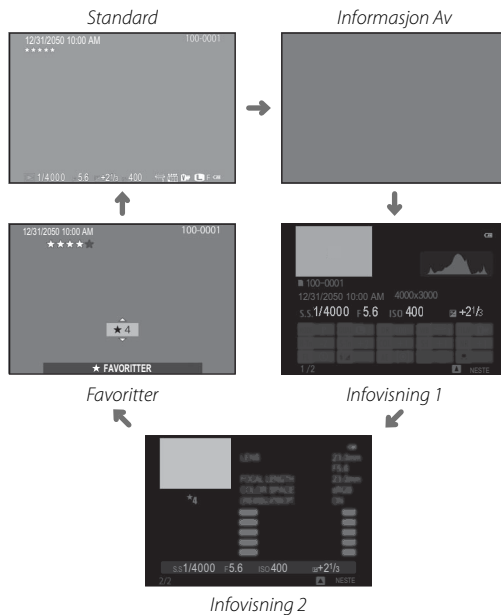

Første trinn

■ Tilpasse standarddisplayet

For å velge elementene som skal vises i standarddisplayet:

1 Vis standardindikatorer.

Trykk på **DISP/BACK**-knappen for å vise standardindikatorene.

2 Velg TILPASSET BILDE INNST.

Velg  **SKJERMOPPSETT > TILPASSET BILDE INNST** i oppsettsmenyen.

3 Velg elementer.

Marker elementer og trykk på **MENU/OK** for å velge eller velge bort.

- INNRAMMINGSGUIDE
- FOKUSOMRÅDE
- AF AVSTANDSINDIKATOR
- MF AVSTANDSMÅLER
- HISTOGRAM
- OPPTAKSMODUS
- APERT./LUK.HAST./ISO
- INFORMASJONSBAGGRUNN
- EKSP. KOMPENSASJON
- FOKUSMODUS
- LYSMÅLING
- LUKKERTYPE
- BLITS
- KONTINUERLIG-MODUS
- DOBBEL BS-MODUS
- HVITBALANSE
- FILMSIMULERING
- DYNAMISK OMFANG
- ANTALL BILDER IGJEN
- BILDESTR./KVALITET
- FILM-MODUS OG OPPTAKSTID
- BATTERINIVÅ

4 Lagre endringer.

Trykk på **DISP/BACK** for å lagre endringene.

5 Gå ut av menyene.

Trykk på **DISP/BACK** etter behov for å gå ut av menyene og gå tilbake til opptaksdisplayet.

🔍 Se side 6 for disse elementenes plasseringer på displayene.

Histogrammer

Histogrammer viser distribusjonen av fargetoner i bildet. Lysstyrken vises på den horisontale aksen, antallet piksler på den vertikale aksen.

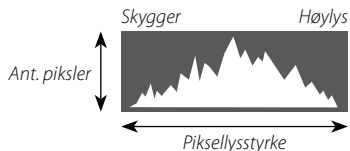

Optimal eksponering: Pikslene er fordelt i en jevn kurve gjennom hele toneområdet.

Overeksponert: Piksler er samlet på høyre side av grafen.

Undereksponert: Piksler er samlet på venstre side av grafen.



Grunnleggende fotografering og avspilling

Ta bilder

Dette avsnittet forklarer grunnleggende fotografering.

1 Velg **SR+**-funksjonen.

Drei funksjonsvelgeren til **SR+** (AVANSERT SR AUTO). Følgende informasjon vil vises på LCD-skjermen.

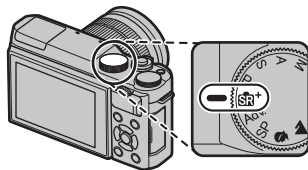

Motivikon

Kameraet velger automatisk et passende motiv.



SR+ -ikonet

I **SR+**-modus justerer kameraet kontinuerlig fokuset og søker etter øyne, noe som øker strømforbruket til batteriet. I tillegg kan lyden av kameraet som fokuserer være hørbar.  vises på LCD-skjermen.

- ◆ **Q**-knappen kan benyttes for å vise og justere kamerainnstillinger (38).

2 Klargjør kameraet.

Hold kameraet støtt med begge hender og støtt albue-ene mot siden av kroppen. Risting eller ustødige hender kan gjøre bildene dine uskarpe.

For å unngå at bildene er ute av fokus eller for mørke (undereksponerte), hold fingrene dine og andre objekter unna objektivet, blitsen og AF-hjelpelyset.



3 Komponer bildet.

Bruk zoomringen til å komponere bildet i displayet.

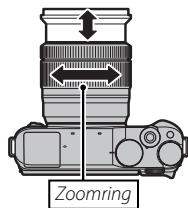

4 Fokuser.

Komponer bildet med motivet ditt i sentrum av displayet og trykk utløseren halvveis ned for å fokusere.

♦ Hvis motivet er dårlig belyst, kan det hende at AF-hjelpelyset tennes (86).

Hvis kameraet klarer å fokusere, vil det pipe to ganger og fokusområdet vil lyse grønt. Fokus og eksponering låses når utløseren trykkes halvveis ned.

Dersom kameraet ikke kan fokusere, vil fokusrammen bli rød, og **!AF** vil vises.

5 Ta bildet.

Trykk utløseren mykt videre ned for å ta bildet.



Berøringszoom

Berøringskontrollene kan brukes til digital zoom uavhengig av modus som er valgt for **PEKESKJERM MODUS** i opptaksmenyen.

1 Velg **ON** for **ZOOM BERØRINGSZOOM** i opptaksmenyen.

2 Bruk klyp-ut og klyp-inn bevegelser (☰ 34) for å zoome inn og ut ved hjelp av digitalt zoom.

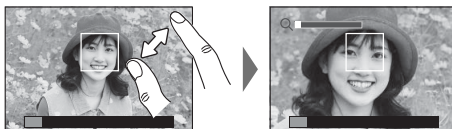

- ◆ Uansett hvor du plasserer fingeren vil kameraet zoome inn og ut på midten av rammen.
- ◆ Kameraet vil fokusere på området valgt for **AF/MF-INNSTILLING > FOKUSOMRÅDE**. Hvis **OMRÅDE** er valgt for **PEKESKJERM MODUS**, kan du velge fokusområde ved å trykke på displayet.

3 Ta bilder.



Vise bilder

Vise bilder på fullskjerm

Bilder kan vises på LCD-skjermen. Når viktige bilder skal tas er det lurt å først ta et testbilde for å kontrollere resultatet.

For å vise bilder på fullskjerm, trykk på .

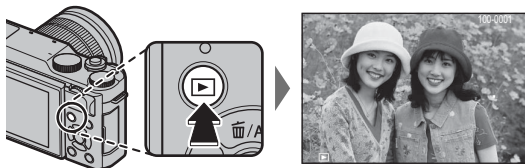

Flere bilder kan vises ved å trykke valgknappen mot venstre eller høyre eller ved å vri på hovedkommandohjulet.



Trykk på valgknappen eller drei kommandohjulet til høyre for å vise bilder i rekkefølgen de ble tatt, trykk til venstre for å vise dem i omvendt rekkefølge. Hold valgknappen nede for å rulle raskt frem til ønsket bilde.

- ◆ Bilder som er tatt ved bruk av andre kameraer, er markert med  ("gavebilde") ikonet for å advare om at de ikke kan vises korrekt og at avspillingszoom kanskje ikke er tilgjengelig.

Favoritter: Rangere bilder

For å rangere gjeldende bilde, trykk på **DISP/BACK** og trykk valgknappen opp og ned for å velge fra null til fem stjerner.

Zoome inn på fokuspunktet

Trykk på midten av underkommandohjulet for å zoome inn på fokuspunktet. Trykk på midten av underkommandohjulet igjen for å gå tilbake til fullskjermavspilling.

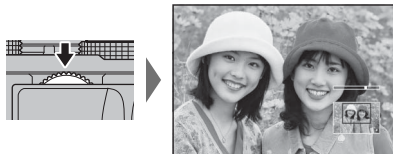

Avspillingszoom

Drei på underkommandohjulet for å zoome inn eller ut på bildene i fullskjermsavspilling.



- For å vise flere bilder, dreier underkommandohjulet til venstre når et bilde vises i fullskjerm.



Når du har zoomet inn på bildet, kan valgknappen brukes for å vise de deler av bildet som ikke er synlige i displayet. For å gå ut av zoom, trykk på **DISP/BACK, MENU/OK** eller midten av underkommandohjulet.



Navigasjonsvinduet viser den delen av bildet som vises for øyeblikket

- Det maksimale zoomforholdet varierer med bildestørrelsen (86). Avspillingszoom er ikke tilgjengelig med beskårne kopier, eller kopier med endret størrelse, som er lagret med en størrelse på **640**.

Visning av flere bilder samtidig

For å vise flere bilder, dreier underkommandohjulet til venstre når et bilde vises i fullskjerm. Bruk underkommandohjulet for å velge antall bilder som skal vises.

Dreier underkommandohjulet mot venstre for å vise flere bilder.



Dreier underkommandohjulet mot høyre for å vise færre bilder.

Bruk valgknappen til å markere bilder og trykk på **MENU/OK** for å vise det markerte bildet i fullskjerm. I ni- og hundrebilders visning, trykker du valgknappen opp eller ned for å vise flere bilder.

Touch-kontroller for avspilling

Når **PÅ** er valgt for **PEKESKJERM INNSTILLING** i oppsettsmenyen, kan touch-kontroller brukes til følgende avspillingsoperasjoner:

- **Flick:** Dra en finger over skjermen for å vise andre bilder.



- **Zoom:** Plasser to fingre på skjermen og spre dem for å zoome inn.

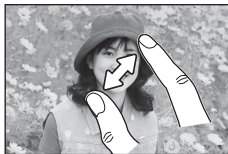

- **Knip:** Plasser to fingre på skjermen og knip dem sammen for å zoome ut.



- Bilder kan zoomes ut helt til hele bildet er synlig, men ikke lenger.

- **Dobbeltrykk:** Trykk på skjermen to ganger for å zoome inn på fokuspunktet.

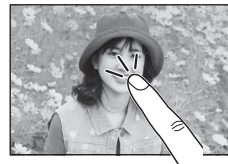

- **Scroll:** Zoom for å kunne se på andre områder av bildet under avspilling.

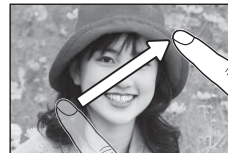

Slette bilder

For å slette enkeltbilder, flere valgte bilder eller alle bilder, trykk valgknappen opp (☰), og velg blant alternativene nedenfor. *Vær oppmerksom på at slettede bilder ikke kan gjenopprettes. Kopier viktige bilder til en datamaskin eller en annen lagringsenhet før du fortsetter.*

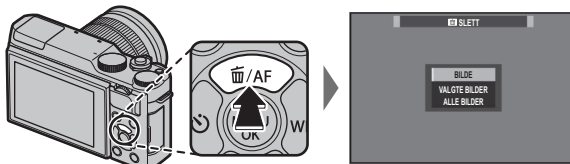

Alternativ	Beskrivelse
BILDE	Trykk valgknappen til høyre eller venstre gjennom bildene, og trykk på MENU/OK for å slette vist bilde (en bekreftelsesdialogboks vises ikke). Gjenta for å slette flere bilder.
VALGTE BILDER	Marker bilder og trykk på MENU/OK for å velge eller velge bort (bilder i fotobøker eller utskriftskø vises med I). Når handlingen er fullført, trykk på DISP/BACK for å vise en bekreftelsesdialogboks, marker deretter OK og trykk på MENU/OK for å slette valgte bilder.
ALLE BILDER	En bekreftelsesdialogboks vises; marker OK og trykk på MENU/OK for å slette alle ubeskyttede bilder. Trykker du på DISP/BACK avbrytes slettingen; merk at ingen bilder som ble slettet før avbrytelsen kan gjenopprettes.

- ❖ Beskyttede bilder kan ikke slettes. Fjern beskyttelsen fra alle bilder du ønsker å slette (☰ 94).
- ❖ Bilder kan også slettes med **SLETT** fra avspillingsmenyen (☰ 92).
- ❖ Dersom en melding vises, som sier at valgte bilder ligger i DPOF-utskriftskø (☰ 113), trykker du på **MENU/OK** for å slette bildene.

Grunnleggende filmopptak og avspilling

Ta opp filmer





Kameraet kan benyttes til å ta opp korte høydefinisjonsfilmer. Lyd tas opp i stereo via den innebygde mikrofonen. Ikke dekk til mikrofonen under opptak.

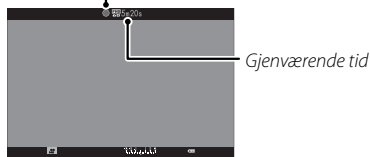

- 1 Trykk på  for å begynne å ta opp.

Opptaksindikator



- 2 For å avslutte opptaket, trykker du på -knappen igjen. Opptaket slutter automatisk når filmen når maksimal lengden eller når minnet er fullt.

- ❖ Zoom kan justeres mens opptaket pågår.
- ❖ Berøringszoom ( 30) er ikke tilgjengelig under filminnspilling.
- ❖ Følsomhet og bildestørrelse og -frekvens kan velges ved bruk av alternativet  **FILMOPPSETT** ( 89).
- ❖ Bruk alternativet  **FILMOPPSETT > FOKUSMODUS** for å velge hvordan kameraet fokuserer under filmopptak.
- ❖ Under opptak kan eksponeringskompensasjonen justeres med opptil ± 2 EV.
- ❖ Indikatorlampen lyser mens du tar opp film.

- ❖ Området som tas opp når **PÅ** er valgt for  **DIGITAL BILDESTAB**, er mindre enn det som er vist på skjermen ( 91).

- ❖ Opptak kan være utilgjengelig ved noen innstillinger, i andre tilfeller kan innstillinger ikke endres under opptak.

- ⓘ Mikrofonen kan plukke opp objektivstøy og andre lyder fra kameraet under opptak.

- ⓘ Vertikale eller horisontale streker kan vises i filmer som inneholder veldig lyse motiver. Dette er normalt og er ikke tegn på funksjonsfeil.

Feltdybde

Manuell justering av blenderåpningen er tilgjengelig i opptaksmodusene **A** og **M**. Juster blenderåpningen før opptaket begynner. Velg et lavt f-nummer for å myke opp bakgrunnsdetaljene. Effekten kan forsterkes ved å øke avstanden mellom motivet ditt og bakgrunnen.

Vise filmer

Under avspilling, vises filmer som vist til høyre. Følgende handlinger kan utføres mens en film vises:

Handling	Beskrivelse
Starte/stanse avspilling	Trykk valgknappen ned for å starte avspilling. Trykk igjen for å pause avspillingen. Når avspillingen er satt på pause, kan du trykke valgknappen mot venstre eller høyre for å spole bakover eller fremover ett bilde av gangen.
Avslutte avspilling	Trykk valgknappen opp for å avslutte avspillingen.
Justere hastighet	Trykk valgknappen til venstre eller høyre for å justere avspillingshastigheten under avspilling.
Justere volumet	Trykk på MENU/OK for å ta en pause i avspillingen og vise volumkontrollene. Trykk valgknappen opp eller ned for å justere volumet, og trykk på MENU/OK igjen for å fortsette avspillingen. Volumet kan også justeres fra oppsettmenyen (☰ 99).



Filmikon

Fremdriften vises i displayet under avspilling.

- ❗ Ikke dekk til høyttaleren under avspilling.
- ❗ Lyd spilles ikke av hvis **AV** er valgt for **LYD OG BLITS** (☰ 98).

Fremdriftsstolpe



Avspillingshastighet

Trykk valgknappen til venstre eller høyre for å justere avspillingshastigheten under avspilling. Hastigheten vises med antall piler (▶ eller ◀).

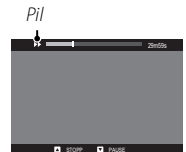

Q (hurtigmeny) knapp

Bruke Q-knappen

Trykk på **Q** for rask tilgang til utvalgte alternativer.

Hurtigmenyvisning

Ved bruk av standardinnstillinger inneholder hurtigmenyen følgende elementer.

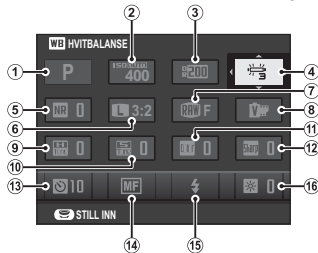

1	OPPTAKSMODUS	41	9	HØYLYS NIVÅ	87
2	ISO	70	10	SKYGGE NIVÅ	88
3	DYNAMISK OMFANG	87	11	FARGE	87
4	WB HVITBALANSE	61	12	SKARPHET	87
5	NR STØYREDUSERING	88	13	SELVTLØSER	66
6	BILDESTØRRELSE	86	14	FOKUSMODUS	58
7	BILDEKVALITET	86	15	BLITSMODUS	74
8	FILMSIMULERING	76	16	LCD-LYSSTYRKE	100

- Opptaksfunksjon er den aktuelle opptaksmodusen og kan ikke endres fra hurtigmenyen.
- EGENDEFINERT og FARGETEMPERATUR kan ikke nås ved bruk av Q-knappen. Bruk en funksjonsknapp eller opptaksmenyen.

Vise og endre innstillinger

1 Trykk på **Q** for å vise hurtigmenyen under opptak.

2 Bruk valgknappen til å markere elementer og drei på hoved-/underkommandohjulet for å endre.

3 Trykk på **Q** for å avslutte når innstillingene er fullført.



Redigere hurtigmenyen

For å velge elementene som skal vises i hurtigmenyen:

- 1 Trykk og hold nede **Q**-knappen under optak.

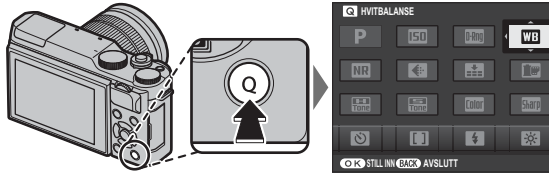

- 2 Gjeldende hurtigmeny vil vises; bruk velgeren til å markere elementet du ønsker å endre, og trykk på **MENU/OK**. Du vil bli gitt følgende valg av elementer å tildele den valgte posisjonen:

- ISO
- DYNAMISK OMFANG
- HVITBALANSE
- STØYREDUSERING
- BILDESTØRRELSE
- BILDEKVALITET
- FILMSIMULERING
- HØYLYS NIVÅ
- SKYGGJE NIVÅ
- FARGE
- SKARPHET
- SELVUTLØSER
- INNST ANSIKT-/ØYEPÅVISNING
- LYSMÅLING
- FOKUSMODUS
- BLITSMODUS
- BLITSKOMPENSASJON
- BILDESTAB MODE
- MF-HJELP
- FILM-MODUS
- ISO FOR FILM
- MIK-NIVÅJUSTERING
- LYD OG BLITS
- LCD-LYSSTYRKE
- LCD-FARGE
- LUKKERTYPE
- INGEN

☞ Velg **INGEN** for ikke å tildele noe alternativ til den valgte posisjonen.

- 3 Marker ønsket element, og trykk på **MENU/OK** for å tildele den til den valgte posisjonen.

☞ Hurtigmenyen kan også redigeres ved bruk av alternativet **☑ KNAPPINNSTILLING > RED./LAGRE HURTIG-MENY** i oppsettsmenyen (☰ 101).

Fn (funksjons)-knappen

Bruke funksjonsknappene

Rollen **Fn**-knappen spiller kan velges ved hjelp av **☑ KNAPPINNSTILLING > FUNK. (Fn) INNST.**-alternativet i oppstartmenyen.

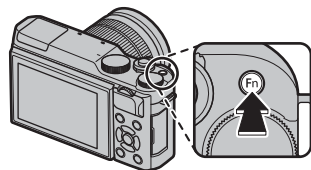

- FORHÅNDSVISNING FELTDYBDE
- ISO
- SELVUTLØSER
- BILDESTØRRELSE
- BILDEKVALITET
- DYNAMISK OMFANG
- FILMSIMULERING

- HVITBALANSE
- LYSMÅLING
- BERØRINGSZOOM
- AE-LÅS
- AF-LÅS
- AE/AF-LÅS
- ØYEBLIKKS-AF

- FOKUSMODUS
- FOKUSOMRÅDE
- BLITSMODUS
- BLITSKOMPENSASJON
- FILM
- INNST ANSIKT-/ØYEPÅVISNING
- RAW

- TRÅDLØS KOMMUNIK.
- LUKKERTYPE
- F.VIS EKS. M. MOD.
- FORHÅNDSVIS BILDEEFFEKT
- INGEN

☛ For å deaktivere den valgte knappen velger du **INGEN**.

☛ **☑ FUNK. (Fn) INNST.** menyen kan også vises ved å trykke og holde inne **Fn** eller **DISP/BACK** knappen.

Mer om fotografering og avspilling

Opptaksmodus

Velg en opptaksmodus utifra scene eller type motiv. For å velge en opptaksmodus, dreier du funksjonsvelgeren til ønsket innstilling. Følgende funksjoner er tilgjengelige:

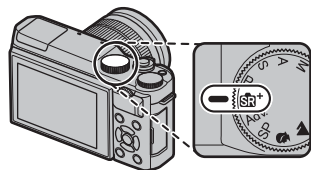

P: Blenderåpning og lukkertid kan justeres med programvalg (☞ 50).

SR+ (AVANSERT SR AUTO): Kameraet optimaliserer innstillingene for motivet automatisk (☞ 42).

Adv. (AVANSERT): Sofistikerte teknikker gjort enkelt (☞ 43).

S, A, M: Velg dette for full kontroll over kamerainnstilling, inkludert blenderåpning (**M** og **A**) og/eller lukkertid (**M** og **S**) (☞ 51, 52, 53).

C (EGENDEFINERT): Bruke lagrede innstillinger for modusene **P**, **S**, **A** og **M** (☞ 54).

SP MOTIVPROGRAM/☀/▲/🌊/☾: Velg et motivprogram som passer til motivet eller opptaksforholdene og la kameraet gjøre resten (☞ 48).

SR+ AVANSERT SR AUTO

Når funksjonsvelgeren dreies til **SR+**, optimaliserer kameraet automatisk innstillingene for å passe motivet.

Motivet vises av et ikon på displayet.

-  **AUTO**
-  **PORTRETT**
-  **LANDSKAP**
-  **NATT**
-  **MAKRO**
-  **NATTPORTRETT**
-  **MOTLYSPORTRETT**

◆ Motivene i parentes blir valgt dersom kameraet oppdager at motivet beveger seg.

- ① Valgt modus kan variere med opptaksforholdene. Hvis modus og motiv ikke passer sammen, velg **P**-modus eller velg **SP** (📖 48) og velg et motiv manuelt.



Adv. AVANSERT

Denne modusen kombinerer enkelheten i "sikt-og-skyt" med sofistikerte opptaksteknikker.

📷 **Adv. MODUS** støtter eksponeringskompensasjon (📖 72) og programvalg (📖 50).

1 Trykk på **MENU/OK** mens funksjonsbeskrivelsen vises.















📷 Dersom visningen gjennom objektivet vises på LCD-skjermen, trykk på **MENU/OK** og velg **Adv. MODUS** i opptaksmenyen.

2 Marker **Adv. AVANSERT FILTER** (📖 44), **PANORAMA** (📖 45), eller **MULTIEKSPONERING** (📖 47) og trykk på **MENU/OK**.



■ AVANSERT FILTER

Ta bilder med filtereffekter. Velg mellom følgende filtre.

Filter	Beskrivelse
 LEKEKAMERA	Velg dette for en retro lekekameraeffekt.
 MINIATYR	De øverste og nederste kantene på bildene gjøres uskarpe for å gi en dioramaeffekt.
 POP-FARGE	Lag høykontrastbilder med mettede farger.
 HØY-TAST	Lag lyse bilder med lav kontrast.
 LAV-NØKKE	Lag jevne mørke toner med få områder med høylys.
 DYNAMISK TONE	Dynamisk toneuttrykk brukes for å gi en fantasieffekt.
 FISH EYE	Lage forvreng. eff. fra fiskeøyeobjektiv.
 MYK FOKUS	Lag jevnt mykt toneuttrykk gjennom hele bildet.
 STJERNEFILTER	Lage stjernemønster der linjer stråler ut fra lyse gjenst.. Krysskjerfilterets effekt kan sees etter fotografering.
 DELVIS FARGE (RØD)	De områder av bildet som er i den valgte fargen registreres i den fargen. Alle andre områder på bildet registreres i svart og hvitt.
 DELVIS FARGE (ORANSJE)	
 DELVIS FARGE (GUL)	
 DELVIS FARGE (GRØNN)	
 DELVIS FARGE (BLÅ)	
 DELVIS FARGE (LILLA)	

♦ Avhengig av motiv og kamerainstillinger, kan bilder i noen tilfeller bli kornete eller variere i lysstyrke og nyanse.

■ PANORAMA

Følg instruksjoner på skjermen for å lage et panorama.

- 1 For å velge vinkelen du vil panorere kameraet mens du tar bilder, trykk til venstre på kommandohjulet. Marker en størrelse og trykk på **MENU/OK**.
- 2 Trykk velgeren mot høyre for å velge et alternativ for panorering. Marker en panoreringsretning og trykk på **MENU/OK**.
- 3 Trykk utløseren helt ned for å starte opptaket. Du behøver ikke holde utløseren nede mens bildene tas.
- 4 Panorer kameraet i pilens retning. Bildeserien slutter automatisk når kameraet er panorert til slutten av instruksjonene, og panoramaet er komplett.
 - ❖ Opptaket slutter dersom utløseren trykkes hele veien ned under fotograferingen. Det er ikke sikkert at det vil bli tatt opp et panorama dersom utløseren trykkes ned før panoramaet er fullført.



For beste resultat

For best resultat, bruk et objektiv med brennvidde på 35 mm eller mindre (50 mm eller mindre ved 35 mm format). For beste resultat, hold albuen mot siden og beveg kameraet langsomt i en liten sirkel med jevn hastighet mens du holder kameraet horisontalt, og passer på å kun panorere i retningen vist på instruksjonen. Bruk et stativ for beste resultat. Dersom ønsket resultat ikke oppnås, prøv å panorere ved en annen hastighet.

- ❗ Panorama lages av flere bilder, eksponering for hele panoramaet bestemmes av det første bildet. Kameraet kan i noen tilfeller ta opp en større eller mindre vinkel enn ønsket, eller være ute av stand til å sy bildene sammen perfekt. Det er ikke sikkert den siste delen av panoramaet tas opp dersom fotograferingen tar slutt før panoramaet er komplett.
- ❗ Fotograferingen kan avbrytes dersom kameraet panoreres for fort eller for langsomt. Panoreres kameraet i en annen retning enn vist, avbrytes fotograferingen.
- ❗ Det er ikke sikkert ønsket resultat oppnås med motiv i bevegelse, motiv nært kamera, konstante motiver som himmelen eller en eng, motiver i konstant bevegelse, som bølger og fossefall, eller motiv som har markerte endringer i lyshet. Panorama kan bli uskarpe dersom motivet er dårlig belyst.

Se på panorama

Ved avspilling i full ramme kan du bruke underkommandoen til å zoome inn eller ut. Alternativt kan du spille panoramaet tilbake ved bruk av velgeren. Trykk velgeren ned for å starte avspilling og trykk en gang til for å sette den på pause. Når avspillingen er satt på pause, kan du flytte panoramaet manuelt ved å trykke velgeren mot venstre eller høyre. Vertikale panoramaer flyttes vertikalt, horisontale panoramaer flyttes horisontalt. For å avslutte enkeltbildeavspillingen, trykk velgeren opp.

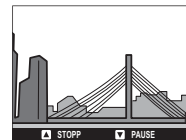

■ MULTIEKSPONERING

Opprett et fotografi som kombinerer to eksponeringer.



- 1 Ta det første bildet.
- 2 Trykk på **MENU/OK**. Det første bildet vil overlape visningen gjennom objektivet som en veiledning for å ta det andre bildet.
 - ◆ For å gå tilbake til trinn 1 og ta om igjen det første bildet trykker du valgknappen til venstre. For å lagre det første opptaket og avslutte uten å lage en multieksponering, trykk på **DISP/BACK**.
- 3 Ta det andre bildet.
- 4 Trykk på **MENU/OK** for å lage en multieksponering, eller trykk valgknappen opp for å gå tilbake til trinn 3 og ta opp igjen det andre bildet.

SP MOTIVPROGRAM

Kameraet har et utvalg av "motiver", som hver er tilpasset spesielle opptaksforhold eller en spesiell motivtype. Følgende motiver kan velges med funksjonsvelgeren:



Motiv	Beskrivelse
OPT. PORTRETT (Ⓢ)	Velg dette for en myk hudeffekt når du tar portretter.
LANDSKAP	Velg dette for bilder av bygninger og landskap i dagslys.
SPORT	Velg dette alternativet når du skal fotografere motiver som beveger seg.
NATT	Velg denne modusen for dårlig belyste skumrings- eller nattemotiver.

Andre motiver kan velges ved å dreie funksjonsvelgeren til **SP** og følge trinnene nedenfor.





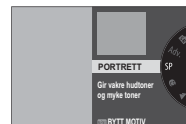

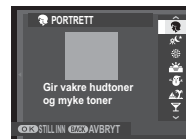

1 Trykk på **MENU/OK** mens funksjonsbeskrivelsen vises.

- ↳ Dersom visningen gjennom objektivet vises på LCD-skjermen, trykk på **MENU/OK** og velg **MOTIVPROGRAM** i opptaksmenyen.



2 Merk ett av de følgende alternativene, og trykk på **MENU/OK**.



Motiv	Beskrivelse
 PORTRETT	Velg dette for portretter.
 NATT (STATIV)	Velg denne modusen for lange lukkertider når du fotograferer om natten.
 FYRVERKERI	Lange lukkertider blir brukt til å fange opp det forlengede lysutbruddet fra fyrverkeri.
 SOLNEDGANG	Velg denne modusen for å fange opp de intense fargene i soloppganger og solnedganger.
 SNØ	Velg dette for klare og skarpe bilder som fanger klarheten i omgivelser dominert av hvit snø.
 STRAND	Velg dette for klare og skarpe bilder som fanger opp glansen på en solopplyst strand.
 FEST	Fang innendørs bakgrunnslys under forhold med lite lys.
 BLOMSTER	Gir mer fargerike og varme bilder av blomster.
 TEKST	Ta tydlige bilder av tekst eller tegninger på trykk.

Program AE (P)

I denne modusen justerer kameraet lukkertid og blenderåpning for optimal eksponering.



Programvalg

Drei underkommandohjulet for å velge ønsket kombinasjon av lukkertid og blenderåpning (programvalg). De nye verdiene for lukkertid og blenderåpning vises i gult. Programjustering er ikke tilgjengelig dersom et automatisk alternativ er valgt for  **DYNAMISK OMFANG** i opptaksmenyen (87). For å avbryte programvalg, skru av kameraet.

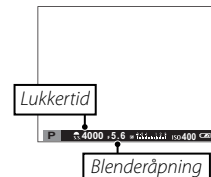

🔍 For informasjon om hoved- og underkommandohjulenes funksjoner, se side 4.

Lukkerprioritet AE (S)

I denne modusen velger du lukkertid ved å dreie på underkommandohjulet, mens kameraet justerer blenderåpningen for optimal eksponering.

- ❖ For informasjon om hoved- og underkommandohjulenes funksjoner, se side 4.
- ⓘ Dersom korrekt eksponering ikke kan oppnås ved valgt lukkertid, vises blenderåpningen i rødt når utløseren trykkes halvveis ned. Juster lukkertiden inntil korrekt eksponering oppnås.



Langtidseksponering

Lukkertider på 1 s eller lengre kalles "lange eksponeringstider".

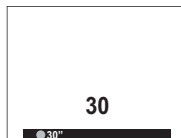

- ❖ Det anbefales å bruke et stativ for å unngå at kameraet flytter seg under eksponeringen.
- ❖ En tidsnedteller vises i displayet mens eksponeringen foregår.
- ❖ For å redusere "støy" (marmorering) i bilder med lang eksponeringstid, velg **PÅ** for **LANG EKSPONERING** i opptaksmenyen. (88). Merk at dette kan øke tiden som er nødvendig til å ta bilder etter opptak.
- ❖ Du kan bruke en RR-90 trådløs (ekstraustyr) for lange eksponeringer.

Blenderprioritet AE (A)

I denne modusen, velger du blenderåpning ved å dreie på underkommandohjulet, mens kamerate justerer lukkertiden for optimal eksponering.

♦ For informasjon om hoved- og underkommandohjulenes funksjoner, se side 4.

ⓘ Dersom korrekt eksponering ikke kan oppnås ved valgt blenderåpning, vises lukkertiden i rødt når utløseren trykkes halvveis ned. Juster blenderåpningen inntil den korrekte eksponeringen oppnås.

**● Pforhåndsvisning av feltdybde**

Når **FORHÅNDSVISNING FELTDYBDE** er tildelt en funksjonsknapp (40), kan du blende ned til den valgte blenderåpningen ved å trykke på knappen og forhåndsviser dybdeskarpheten på displayet.



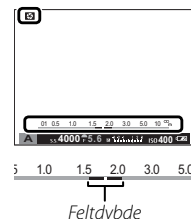

















Dybdeskarpheten kan også forhåndsvises ved bruk av standardvisningens dybdeskarphetensindikatoren når **AF AVSTANDSINDIKATOR/MF AVSTANDSMÅLER** er valgt i **SKJERMOPPSETT > TILPASSET BILDE INNST**-menyen. Trykk på **DISP/BACK** for å velge standardindikatorer.



Egendefinert modus (C)

Med innstilling **P**, **S**, **A** og **M** kan alternativet  **EGENDEF. INNSTILL.** i opptaksmenyen brukes til å lagre gjeldende kamera- og menyinnstillinger. Disse innstillingene hentes frem når funksjonsvelgeren dreies til **C** (egendefinert modus).



Meny/innstilling	Lagrede innstillinger
Opptaksmeny	 AF/MF-INNSTILLING (FOKUSMODUS/INNST ANSIKT-/ØYEPÅVISNING),  ISO,  BILDESTØRRELSE,  BILDEKVALITET,  DYNAMISK OMFANG,  FILMSIMULERING,  SELVUTLØSER,  HVITBALANSE,  FARGE,  SKARPHET,  HØYLYS NIVÅ,  SKYGGE NIVÅ,  STØYREDUSERING,  MF-HJELP,  LYSMÅLING,  BLITS INNSTILLINGER (BLITSMODUS/BLITSKOMPENSASJON),  FILMOPPSETT (FILM-MODUS/ISO FOR FILM/FOKUSMODUS/MIK-NIVÅJUSTERING),  BILDESTAB MODE,  LUKKERTYPE
Oppsettsmeny	 LYD OG BLITS,  SKJERMOPPSETT (LCD-LYSSTYRKE/LCD-FARGE)
Andre	Lukkertid, Blenderåpning

Fokusmodus

Velg hvordan kameraet skal fokusere (merk at uavhengig av hvilket alternativ som velges, vil manuelt fokus bli brukt når et manuelt fokusobjektiv er montert).

- 1 Trykk på **MENU/OK** i opptaksmodus for å vise opptaksmenyen, og velg deretter **AF/MF-INNSTILLING**, fremhev **FOKUSMODUS**, og trykk på **MENU/OK**.
- 2 Trykk valgknappen opp eller ned for å markere ønsket alternativ og trykk på **MENU/OK** for å velge.

Alternativ	Beskrivelse
MF MANUELL	Velg for manuell fokuskontroll, eller i situasjoner der kameraet ikke klarer å fokusere med autofokus (56).
+ MULTI	Når utløseren trykkes halvveis ned, registrerer kameraet høykontrastmotiver nær midten av bildet og velger automatisk fokusområdet. De valgte fokusområdene markeres på displayet.
OMRÅDE	Velg fokusområde manuelt (58).
KONTINUERLIG	Kameraet justerer kontinuerlig fokus for å gjenspeile endringer i avstanden til motivet i fokusrammen.
SPORING	Plasser motivet i fokusmålet og trykk valgknappen til venstre. Kameraet vil spore motivet og justere fokuset etter som motivet flytter seg gjennom bildet.

MF MANUELL

Når **MF MANUELL** er valgt for **AF/MF-INNSTILLING > FOKUSMODUS**, kan du fokusere manuelt ved hjelp av objektivets fokusring. Roter ringen til venstre for å redusere fokusavstanden, til høyre for å øke den. Den manuelle fokusindikatoren viser hvor godt fokusavstanden passer til avstanden til motivet i fokusrammen (den hvite linjen indikerer fokusdistansen, den blå linjen feltdybden, eller med andre ord, avstanden foran og bak fokuspunktet som synes å være i fokus). Du kan også sjekke fokus visuelt på LCD-skjermen. Velg for manuell fokuskontroll eller i situasjoner der kameraet ikke klarer å fokusere med autofokus (60).



- Bruk **FOKUSRING**-alternativet i oppsettsmenyen (101) for å snu rotasjonsretningen for fokusringen.
- **ØYEBLIKKS-AF** kan tilordnes **Fn**-knappen, slik at knappen kan brukes til å raskt fokusere på motivet i valgt fokusramme når kameraet er i manuell fokusmodus.
- Velger du **FOKUSTOPPMERKING** for **MF MF-HJELP** blir konturer med høy kontrast merket. Roter fokusringen til motivet er markert. Du kan vise menyen **MF MF-HJELP** ved å trykke og holde ned midten av underkommandohjulet.
- Kameraet kan vise fokusavstand i meter eller fot. Bruk **SKJERMOPPSETT > FOKUSAVSTAND**-alternativet på oppsettsmenyen (100) for å velge enhetene som skal brukes.

■ Fokusindikatoren

Fokusindikatoren lyser grønt når motivet er i fokus og blinker hvitt når kameraet ikke er i stand til å fokusere. Parenteser (“()”) indikerer at kameraet fokuserer kontinuerlig; hvis **[] KONTINUERLIG** eller **[] SPORING** er valgt under **[] AF/MF-INNSTILLING > FOKUSMODUS**, vil parentesene vises kontinuerlig mens utløseren trykkes halvveis ned. **[] MF** vises i manuell fokusmodus.

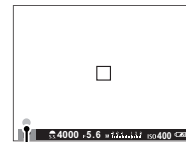

Fokusindikator

●● Kontroller fokus

For å zoome inn på det valgt fokusområde for nøyaktig fokus, trykk på midten av underkommandohjulet. For å vise andre områder av bildet, trykk valgknappen opp (**AF**) og bruk valgknappen for å rulle displayet. Trykk igjen for å avbryte zoom. Hvis **PÅ** er valgt for **[] SKJERMOPPSETT > FOKUSSJEKK**, vil kameraet automatisk zoome inn på det valgte fokusområdet når fokuseringen dreies.



Fokuspunktvalg

Når  **OMRÅDE** er valgt for  **AF/MF-INNSTILLING > FOKUS-MODUS**, vil kameraet tilby et utvalg ulike fokuspunkter, slik at fotografier kan komponeres med hovedmotivet plassert nesten hvor som helst i bildet. Trykk valgknappen opp (**AF**) og bruk deretter valgknappen til å plassere fokusrammen (fokusrammen kan returneres til sentrum ved å trykke på **DISP/BACK**). Trykk på **MENU/OK** for å aktivere innstillingen.

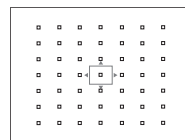
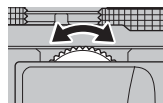
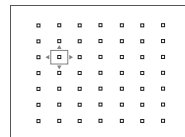
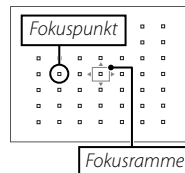
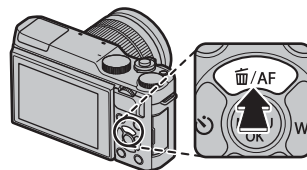

For å velge størrelsen på fokusrammen, trykk valgknappen opp (**AF**), og drei på underkommandohjulet. Drei hjulet til venstre for å redusere rammen med inntil 50 %, mot høyre for å øke størrelsen med inntil 150 %, eller trykk på midten av hjulet for å nullstille rammen til sin opprinnelige størrelse. Trykk på **MENU/OK** for å aktivere innstillingen.

Fokus-/eksponeringslås

For å komponere bilder med motiv utenfor sentrum:

1 Fokuser: Plasser motivet i fokusrammen, og trykk utløseren halvveis ned for å låse fokus og eksponering. Fokus og eksponering vil forbli låst mens utløseren er trykket halvveis ned (AF/AE-lås).

◆ Hvis **AE-LÅS**, **AF-LÅS**, eller **AE/AF-LÅS** er tilordnet **Fn**-knappen, vil fokus og/eller eksponering låses mens **Fn**-knappen trykkes ned og forbli låst selv når utløseren trykkes halvveis ned.

2 Komponer på nytt: Hold utløseren trykket halvveis ned, eller hold **Fn**-knappen trykket inn.

3 Ta bildet: Trykk utløseren helt ned.

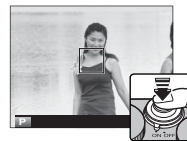





Autofokus





Selv om kameraet er utstyrt med et høypresisjons autofokussystem, kan det være ute av stand til å fokusere på motivene nevnt under.

- Svært glinsende motiver, som speil eller bilkarosserier.
- Motiver som fotograferes gjennom et vindu eller en annen reflekterende overflate.
- Mørke motiver, og motiver som absorberer lys i stedet for å reflektere det, slik som hår eller pels.
- Flyktige motiver, slik som røyk eller flammer.
- Motiver som har liten kontrast med bakgrunnen.
- Motiver som er stilt opp foran eller bak et høykontrastobjekt som også er i fokusrammen (for eksempel et motiv som er fotografert mot en bakgrunn av elementer med høy kontrast).

Hvitbalanse

For naturlige farger, trykk valgknappen mot høyre (**WB**) for å vise følgende alternativer, bruk deretter valgknappen for å markere et alternativ som passer med lyskilden, og trykk på **MENU/OK**. Dialogen vist nederst til høyre kommer opp; bruk valgknappen til å fininnstille hvitbalansen eller trykk på **DISP/BACK** for å avslutte uten fininnstilling.

Alternativ	Beskrivelse
AUTO	Hvitbalansen justeres automatisk.
	Mål en verdi for hvitbalanse (62).
	Velges dette alternativet, vises en liste med fargetemperaturer (62), marker en temperatur og trykk på MENU/OK for å velge det markerte valget og vise dialogboksen for finjustering.
	For motiver i direkte sollys.
	For motiver i skygge.

Alternativ	Beskrivelse
	Bruk med "dagslys"-fluorescerende belysning.
	Bruk med "varmt hvitt"-fluorescerende belysning.
	Bruk med "kjølig hvitt"-fluorescerende belysning.
	Bruk med glødelampebelysning.
	Reduserer blåskjæret som vanligvis assosieres med undervannsbelysning.

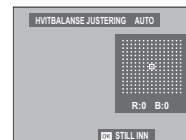

- ❖ Hvitbalanse justeres for blits kun i **AUTO** og -modus. Slå blitsen av ved bruk av andre hvitbalansealternativer.
- ❖ Resultatene varierer med opptaksomgivelsene. Vis bildet etter fotografering for å sjekke fargene.
- ❖ Du kan også få tilgang til hvitbalansealternativene fra opptaksmenyen (67).

Egendefinert hvitbalanse

Velg  for å justere hvitbalansen for uvanlige lysforhold. Målealternativene for hvitbalanse vises. Komponer et hvitt motiv slik at det fyller skjermbildet, trykk utløseren helt ned for å måle hvitbalansen (for å velge siste egendefinerte verdi og avslutte uten å måle hvitbalansen, trykk på **DISP/BACK**, eller trykk på **MENU/OK** for å velge nyeste verdi og vise dialogen for finjustering).

- **Dersom "FULLFØRT!" vises**, trykker du på **MENU/OK** for bestemme hvitbalansen som den målte verdien.
- **Dersom "UNDER" vises**, hev eksponeringskompensasjonen ( 72), og prøv igjen.
- **Dersom "OVER" vises**, senk eksponeringskompensasjonen ( 72), og prøv igjen.

Fargetemperatur

Fargetemperatur er et objektivt mål på fargen til en lyskilde, uttrykt i Kelvin (K). Lyskilder med en fargetemperatur nært direkte sollys framstår som hvite; lyskilder med lavere fargetemperatur har en gul eller rød teint, mens de med høyere fargetemperatur har et skjær av blått. Du kan matche fargetemperaturen til lyskilden som vist i følgende tabell, eller velge alternativer som avviker klart fra fargen på lyskilden for å gjøre bildene "varmere" eller "kaldere".

◀ Velg denne for rødere lyskilder
eller "kaldere" bilder

Velg denne for blåere lyskilder
eller "varmere" bilder ▶

2000 K
Stearinlys

Soloppgang/solnedgang

5000 K
Direkte sollys

Skygge

15000 K
Blå himmel

Seriemodus og alternative innstillinger

For å få tilgang til opptaksmodus og alternative innstillinger trykker du velgeren ned når kameraet er i opptaksmodus. Tilgjengelige alternativer varierer med opptaksmodusen.

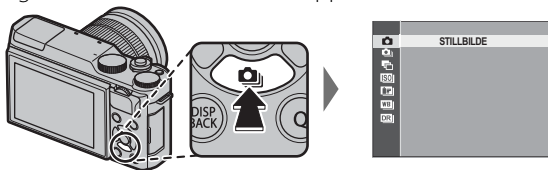

Alternativ	Tilgjengelig i	
STILLBILDE	Alle moduser	—
SERIEBILDER	SR+, P, S, A, M, SP	64
AE BKT	P, S, A, M	65
ISO BKT	P, S, A, M	65
FILMSIMULERING BKT	P, S, A, M	65
HVITBAL. BKT	P, S, A, M	65
DYNAMISK OMFANG BKT	P, S, A, M	65

Serieopptak (bildeserie)

Fang bevegelse i en serie bilder.

- 1 Trykk valgknappen ned () når kameraet er i opptaksmodus.
- 2 Trykk velgeren opp eller ned for å markere , trykk deretter velgeren til venstre eller høyre for å velge en bildehastighet på  (Høy) eller  (lav). Trykk på **MENU/OK** for å gå ut når innstillingene er ferdige.
- 3 Trykk utløseren halvveis ned for å fokusere.
- 4 Trykk utløseren held ned for å starte opptaket. Bildeserien slutter når utløseren slippes, etter at valgt antall bilder er tatt eller når minnekortet er fullt.



- ◆ Fokus og eksponering bestemmes av det første bildet i hver serie. Blitsen slår seg av automatisk; den tidligere valgte blitsmodusen gjenopprettes når seriefotografering slås av.
- ◆ Bildefrekvensen varierer med lukkertiden, og kan synke etter som flere bilder blir tatt.
- ◆ Det kan være behov for mer tid til å lagre bilder når opptaket avsluttes.
- ◆ Dersom filnummeret når 999 før bildeserien er fullført, vil de gjenværende bildene lagres i en ny mappe ( 102).
- ◆ Seriefotografering vil ikke starte dersom tilgjengelig plass på minnekortet er utilstrekkelig.

Alternative eksponeringer

Du kan variere innstillingene automatisk over en bildeserie.

- 1 Trykk valgknappen ned () når kameraet er i opptaksmodus, og trykk deretter valgknappen opp eller ned for å markere ett av følgende:

Alternativ	Beskrivelse
AE BKT	Trykk valgknappen til venstre eller høyre for å markere en mengde for alternative eksponeringer. Kameraet tar tre bilder hver gang utløseren trykkes ned: ett med den målte eksponeringsverdien, det andre overeksponert med valgt mengde, og det tredje undereksponert med samme mengde (uansett hvilken eksponeringsmengde du velger vil eksponeringen ikke overskride grensene for ekponeringsmålesystemet).
ISO BKT	Trykk valgknappen til venstre eller høyre for å markere en mengde for alternative eksponeringer. Hver gang utløseren trykkes ned tar kameraet ett bilde med nåværende følsomhet ( 70) og prosessere det for å opprette to kopier i tillegg, ett med økt følsomhet og ett med senket følsomhet med den valgte mengden (uansett hvilken mengde du velger vil ikke følsomheten overskride ISO 6400 eller komme under ISO 200).
FILM SIMULERING BKT	Hver gang utløseren slippes tar kameraet et bilde og behandler det for å opprette kopier med filmsimuleringsinnstillinger valgt for  FILMSIMULERING BKT i opptaksmenyen ( 87).
HVITBAL. BKT	Trykk velgeren til venstre eller høyre for å velge bracketing andelen. Hver gang utløseren trykkes ned tar kameraet tre bilder: ett med gjeldende hvitbalanseinnstilling, ett med finjusteringen økt med den valgte mengden og et annet med finjusteringen redusert med den valgte mengden.
DYNAMISK OMFANG BKT	Hver gang utløseren trykkes ned, tar kameraet tre bilder med forskjellige dynamiske omfang ( 87): 100 % for det første, 200 % for det andre og 400 % for det tredje. Når bracketing for dynamisk omfang er på, begrenses følsomheten til et minimum på ISO 800 (eller til et minimum på ISO 200 til 800 når et autoalternativ er valgt for følsomhet), men den tidligere innstilte følsomheten gjenopprettes når bracketing er ferdig.







- 2 Trykk på **MENU/OK** for å velge det markerte alternativet.

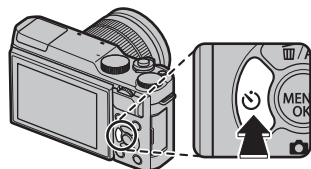

- 3 Ta bilder.

Bruke selvutløseren

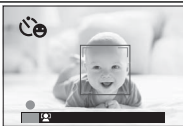



Bruk selvutløseren for gruppebilder eller selvportretter, for å unngå uskarphet forårsaket av kamerabevegelse eller til å automatisk utløse lukkeren når de valgte betingelsene er oppfylt. For å bruke selvutløseren, skyver du velgeren mot venstre når kameraet er i opptaksmodus. Alternativene nedenfor vises. Trykk valgknappen opp eller ned for å markere et alternativ og trykk på **MENU/OK** for å velge.



Alternativ	Beskrivelse	
 2 SEK	Lukkeren utløses to eller ti sekunder etter at lukkerknappen trykkes ned. Trykk utløseren halvveis ned for å fokusere og trykk den deretter helt ned for å starte tidsbryteren. Displayet på skjermen viser antall sekunder igjen før selvutløseren frigjøres; rett før lukkeren utløses vil selvutløserlampen på framsiden av kameraet blinke (hvis tosekundersuret velges vil lampen blinke mens selvutløseren teller ned). Bruk en selvutløser på 2 sekunder for å redusere uskarphet forårsaket av at kameraet beveger seg når utløseren trykkes ned, 10 sekunders selvutløseren for fotografier der du ønsker å være med selv.	
 10 SEK	<p>① Stå bak kameraet når du bruker utløseren. Står du foran objektivet, kan du forstyrre fokus og eksponering.</p>	
 SMIL	Kameraet oppdager ansikter (85) og utløser lukkeren når noen av motivene smiler. Det kan være at kameraet ikke klarer å oppdage motiver som ikke er vendt mot kameraet eller hvis ansikt er skjult av hår eller andre gjenstander.	
 BUDDY	Kameraet starter selvutløseren når det oppdager to portrettmotiver nær hverandre. Når du blir bedt om å velge hvor nær motivene må være hverandre før selvutløseren starter, marker ønsket alternativ og trykk på MENU/OK (den nødvendige nærhetsgraden vises med hjerterikoner i opptaksskjermen: jo flere hjerter, jo nærmere må motivene være hverandre). Velg mellom LV.1 (NÆR) , LV.2 (NÆRBILDE) , eller LV.3 (SUPER NÆR) . Selvutløseren starter kun når motivene er tilstrekkelig nær hverandre; lukkeren utløses et sekund senere.	

Alternativ	Beskrivelse
 GRUPPE	Kameraet vil starte selvutløseren når det oppdager det valgte antallet portrettmotiver. Marker ønsket antall motiver (1 til 4) og trykk på MENU/OK (antallet motiver indikeres av  ikonene i opptaksskjermen). Selvutløseren starter kun når det valgte antallet motiver er i rammen; lukkeren utløses to sekunder senere. 
AV	Selvutløser av.

For å stoppe selvutløseren før bildet blir tatt, trykk på **DISP/BACK**.

- ❖ Du kan også velge selvutløseralternativene fra opptaksmenyen.
- ❖ Hvis du velger  **SMIL**,  **BUDDY**, eller  **GRUPPE** sett  **AF/MF-INNSTILLING** > **INNST ANSIKT-/ØYEPÅVISING** til **ANSIKT PÅ/ØYE AV**. Den opprinnelige innstillingen gjenopprettes når selvutløseren er slått av.
- ❖ Selvutløseren slår seg av automatisk når kameraet slås av.

Fotografering med intervallutløser

Følg trinnene nedenfor for å konfigurere kameraet til å ta fotografier automatisk med et forhåndsinnstilt intervall.

- 1 Trykk på **MENU/OK** i opptaksmodus for å vise opptaksmenyen. Trykk velgeren opp eller ned for å markere **OPPT. M. INTERV.-TIDTAKER** og trykk på **MENU/OK**.
- 2 Bruk velgeren til å velge intervaller og antall bilder. Trykk på **MENU/OK** for å gå videre.
- 3 Bruk velgeren for å velge starttidspunktet og trykk deretter på **MENU/OK**. Opptaket vil starte automatisk.

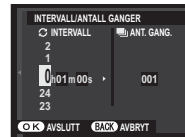

- ⓘ Fotografering med intervallutløser kan ikke brukes med en lukkertid på **B** (lyspære) eller under panoramaopptak eller fotografering med multieksposering. I serieopptaksmodus vil kun ett bilde tas hver gang lukkeren utløses.
- 💡 Bruk av stativ anbefales.
- 💡 Kontroller batterinivået før du starter. Vi anbefaler at du bruker en vekselstrømadapter AC-9V og en likestrømkobling CP-W126 (begge er ekstrautstyr).
- 💡 Displayet slår seg av mellom bildene og tenkes noen få sekunder før neste bilde tas. Visningen kan aktiveres når som helst ved at du trykker utløseren helt ned.

Selvportretter

Drei LCD-skjermen som vist for å ta et selvportrett.

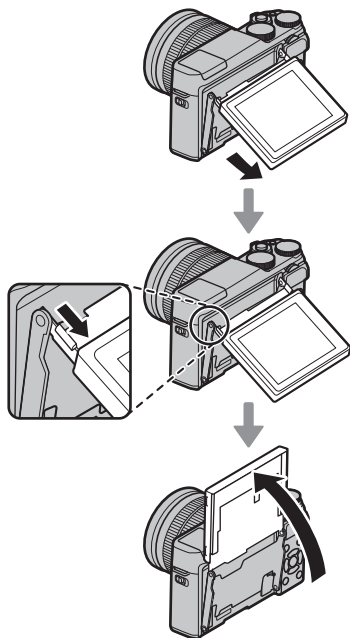

- ◆ Hvis du dreier LCD-skjermen 180° settes **AF/MF-INNSTILLING > INNST ANSIKT-/ØYEPÅVISNING** automatisk til **ANSIKT PÅ/ØYE AUTO** (85). Hvis **PÅ** er valgt for **INNST. ELEKTRON. ZOOM** og en power zoom-linse er montert, kan du rotere underkommandohjulet for å justere zoomingen. Du kan også frigjøre lukkeren ved å trykke på midten av kommandohjulet. Uavhengig av alternativet som er valgt for **SKJERMOPPSETT > BILDEVISNING**, vil bilder vises i omtrent 1,5 sekunder etter opptak (99).

● Selvportrettskjermen

Når den roteres til selvportrettposisjonen, viser LCD-skjermen et speilbilde av visningen gjennom lensen.

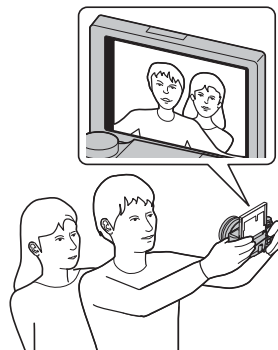

Følsomhet

"Følsomhet" refererer til kameraets lysfølsomhet. Velg fra verdier mellom 200 og 6400, eller velg **L (100)**, **H (12800)** eller **H (25600)** for spesielle situasjoner. Høyere verdier kan brukes for å redusere uskarphet når det er lite lys, mens lavere verdier tillater lengre lukkertider eller større blenderåpninger ved skarpt lys, men merk at marmorering kan oppstå i bilder tatt med høy følsomhet, særlig ved **H (25600)**, mens valg av **L (100)** reduserer det dynamiske omfanget. Verdier mellom ISO 200 og ISO 6400 anbefales i de fleste situasjoner. Hvis **AUTO1**, **AUTO2** eller **AUTO3** er valgt, vil kameraet justere følsomheten automatisk etter opptaksforholdene.

- 1 Trykk på **MENU/OK** i fotomodus for å vise fotomenyen. Trykk velgeren opp eller ned for å markere **ISO ISO** og trykk på **MENU/OK**.
 - 2 Skyv velgeren opp eller ned for å markere ønsket alternativ og trykk på **MENU/OK** for å velge.
- 🔍 Følsomheten blir ikke nullstilt når kameraet slås av.
 - 🔍 **L (100)** tilbakestilles til ISO 200 og **H (12800)** og **H (25600)** tilbakestilles til ISO 6400 når **RAW**, **FINE+RAW** eller **NORMAL+RAW** velges som bildekvalitet (📖 86). For mer informasjon om innstillinger som er tilgjengelige med **L (100)**, **H (12800)** og **H (25600)**, se side 140.

■ AUTO

Følgende alternativer er tilgjengelige når **AUTO1**, **AUTO2** eller **AUTO3** er valgt:

Alternativ	Standard
STANDARD SENSITIVITET	200
MAKS. FØLSOMHET	800 (AUTO1) 1600 (AUTO2) 3200 (AUTO3)
MIN. LUKKERHAST.	1/60

Kameraet velger automatisk en følsomhet mellom standard- og maksimalverdier. Følsomheten heves bare over standardverdien hvis lukkertiden, som er nødvendig for å oppnå optimal eksponering, er lengre enn verdien valgt for **MIN. LUKKERHAST.**

- ❖ Hvis den valgte verdien for **STANDARD SENSITIVITET** er høyere enn det som er valgt for **MAKS. FØLSOMHET**, **STANDARD SENSITIVITET** blir satt til valgt verdi for **MAKS. FØLSOMHET**.
- ❖ Kameraet kan velge lengre lukkertider enn **MIN. LUKKERHAST.** hvis bildene likevel ville blitt undereksponert med den verdien som er valgt for **MAKS. FØLSOMHET**.

Eksponeringskompensasjon

Drei på hovedkommandohjulet for å justere eksponeringen når du fotograferer veldig lys, veldig mørke eller høykontrastmotiver. Effekten er synlig i displayet.



Eksponeringskompensasjonsindikator

Drei kommandohjulet mot høyre for å velge høyere verdier og øke eksponeringen



Drei hjulet til venstre for å velge lavere verdier og redusere eksponeringen



● Eksponeringsverdi (EV)

Eksponeringsverdien bestemmes av bildesensorens følsomhet og mengden lys som kommer inn i kameraet når bildesensoren eksponeres. En doubling av lysmengden øker EV med én, mens en halvering vil redusere EV med én. Mengden lys som kommer inn i kameraet kan kontrolleres ved å justere blenderåpning og lukkertid.

● Velge en eksponeringskompensasjonsverdi

- **Motiver i motlys:** Velg verdier fra $+2/3$ EV til $+1 2/3$ EV.



- **Høyreflekterende motiver eller scener med veldig skarpt lys** (for eksempel snømark): $+1$ EV







- **Motiver der mesteparten er himmel:** $+1$ EV
- **Lyskastermotiver** (spesielt dersom de er fotografert mot mørk bakgrunn): $-2/3$ EV
- **Motiver med lav reflektering** (furutrær eller mørke blader): $-2/3$ EV

Lysmåling

Velg hvordan kameraet skal måle eksponeringen.

- 1 Trykk på **MENU/OK** i opptaksmodus for å vise opptaksmenyen. Trykk valgknappen opp eller ned for å markere  **LYSMÅLING** og trykk på **MENU/OK**.
- 2 Trykk valgknappen opp eller ned for å markere ønsket alternativ og trykk på **MENU/OK** for å velge.

Modus	Beskrivelse
 (MULTI)	Kameraet bestemmer øyeblikkelig eksponeringen basert på en analyse av komposisjon, farge og lysfordeling. Anbefales i de fleste situasjoner.
 (SPOT)	Kameraet måler lysforholdene på et område midt i bildet, tilsvarende 2 % av det totale bildeområdet. Anbefales med motiver i motlys og i andre tilfeller der bakgrunnen er mye lysere eller mørkere enn hovedmotivet.
 (MIDDELS)	Eksponeringen settes til middels for hele bildet. Sørger for stabil eksponering over flere bilder med samme belysning, og er spesielt effektivt for landskap og portretter av motiver kledd i svart eller hvitt.

- ① Det valgte alternativet aktiveres bare når **ANSIKT AV/ØYE AV** er valgt for  **AF/MF-INNSTILLING** > **INNST ANSIKT-/ØYEPÅVISNING** (📖 85).







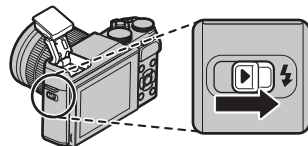

Bruke blitsen

Bruk den innebygde blitsen til å gi ytterligere lys når du tar bilder om natten eller innendørs i lite lys.

1 Skyv  (sprettoppblits)-bryteren for å heve blitsen.



2 Velg  **BLITS INNSTILLINGER** > **BLITSMODUS** i opptaksmenyen. Alternativene nedenfor vises. Trykk valgknappen opp eller ned for å markere et alternativ og trykk på **MENU/OK** for å velge.

Modus	Beskrivelse
AUTO (AUTOMATISK BLITS)/  (RØDØYEREDUKSJON)*	Blitsen avfyres ved behov. Anbefales i de fleste situasjoner.
 (TVUNGEN BLITS)/  (TVUNGEN BLITS)*	Blitsen avfyres hver gang du tar et bilde. Bruk denne for motiver i motlys, eller for naturlige farger når du tar bilder i skarpt lys.
S  (LANGSOM SYNK)/  (RØDØYERED. & LS)*	Få med både hovedmotivet og bakgrunnen selv med dårlig lys (merk at skarpt belyste motiver kan bli overeksponert).
 (2. GARDINSYNK)/  (2. GARDINSYNK)*	Blitsen avfyres av rett før lukkeren lukkes.
 (KOMMANDØR)	Den innebygde blitsen kan brukes til å styre eksterne blitsenheter (ekstrautstyr).
 (ALDRI BLITS)	Blitsen avfyres ikke selv når belysningen er svak. Et stativ anbefales.

* Fjerning av røde øyne er tilgjengelig i disse funksjonene når intelligent ansiktsoppdaging er aktiv (85) og fjerning av røde øyne er på (89). Fjerning av røde øyne reduserer effekten av "røde øyne" som oppstår når lys fra blitsen reflekteres fra motivets netthinne, som vist i illustrasjonen til høyre.



- ① Avhengig av avstanden til motivet, vil noen objektiver kaste skygger i bilder som er tatt med blits.
- ❖ Hvis blitsen senkes, slås blitsen av (🚫) og forhindrer at den avfyres selv når motivet er dårlig belyst; bruk av stativ anbefales. Senk blitsen når blitsfotografering er forbudt eller for å fange naturlig lys under dunkle lysforhold. Vi anbefaler også at du senker blitsen når kameraet er av.
- ❖ Dersom ⚡ vises når utløseren trykkes halvveis ned, vil blitsen avfyres når bildet tas.
- ❖ Med unntak av hovedblitsfunksjonen, kan blitsen utløses flere ganger for hvert bilde. Ikke flytt kameraet før bildet er tatt.







Blitssynkroniseringshastighet

Blitsen vil synkroniseres med lukkeren ved lukkertider på $\frac{1}{100}$ s eller lengre.

Filmsimulering

Simuler effektene av forskjellige typer film, inkludert svart-hvitt.

- 1 Trykk på **MENU/OK** i opptaksmodus for å vise opptaksmenyen. Trykk valgknappen opp eller ned for å markere  **FILMSIMULERING** og trykk på **MENU/OK**.
- 2 Trykk valgknappen opp eller ned for å markere ett av følgende alternativer, og trykk på **MENU/OK** for å velge det.

Alternativ	Beskrivelse
 (PROVIA/STANDARD)	Standard reproduksjon av farger. Passer til et stort utvalg av motiver, fra portretter til landskap.
 (Velvia/LEVENDE)	En høykontrastpalett med mettede farger, som passer til naturbilder.
 (ASTIA/MYK)	Forbedrer fargetonene for hudnyanser i portretter samtidig som lyse blåfarger beholdes for en lys, blå himmel i dagslys. Anbefales for utendørs portrettetfotografering.
 (CLASSIC CHROME)	Myk farge og forbedret skyggekontrast for et rolig uttrykk.
 (MONOKROM)	Ta bilder i standard svart/hvitt.
 (SEPIA)	Ta bilder i sepia.

◆ Filmsimuleringsalternativene kan kombineres med tone- og skarphetsinnstillinger (📖 87, 88).

Ta opp bilder i RAW-format

For å ta opp rå, ubehandlet data fra kameraets bildebrikke, kan du velge et **RAW**-alternativ for bilde kvalitet i opptaksmenyen som beskrevet nedenfor. JPEG-kopier av RAW-bilder kan lages ved hjelp av alternativet **RAW RAW-KONVERTERING** i avspillingsmenyen, ellers kan RAW-bilder vises på en datamaskin ved hjelp av RAW FILE CONVERTER EX 2.0-applikasjonen (📖 110).

- 1 Trykk på **MENU/OK** i opptaksmodus for å vise opptaksmenyen. Trykk valgknappen opp eller ned for å markere  **BILDEKVALITET** og trykk på **MENU/OK**.
- 2 Marker et alternativ og trykk på **MENU/OK**. Velg **RAW** for å bare ta RAW-bilder, eller **FINE+RAW** eller **NORMAL+RAW** for å ta en JPEG-kopi sammen med RAW-bildene. **FINE+RAW** bruker lavere JPEG-komprimeringsrater for JPEG-bilder av høyere kvalitet, mens **NORMAL+RAW** bruker høyere JPEG-komprimeringsrater for å øke antallet bilder som kan lagres.

Fn-knappen

For å slå RAW-bildekvalitet på eller av for et enkeltbilde, kan du tildele **RAW** til **Fn**-knappen. Dersom JPEG-alternativet er valgt som bilde kvalitet, vil det tilsvarende JPEG+RAW-alternativet midlertidig velges når du trykker ned **Fn**-knappen. Dersom JPEG+RAW-alternativet er valgt, vil **Fn**-knappen midlertidig velge det tilsvarende JPEG-alternativet når du trykker på den, mens hvis **RAW** er valgt, vil **Fn**-knappen midlertidig velge **FINE**. Dersom du tar et bilde, eller trykker på **Fn**-knappen igjen, går kameraet tilbake til forrige innstilling.

🔍 Følsomheter på **L (100)**, **H (12800)** og **H (25600)** er ikke tilgjengelige når RAW-bildekvalitet er på (📖 70).

Opprette JPEG-kopier av RAW-bilder

RAW-bilder lagrer informasjon om kamerainnstillinger separat fra data samlet inn fra kameraets bildebrikke. Ved hjelp av **RAW RAW-KONVERTERING**-alternativet i avspillingsmenyen kan du opprette JPEG-kopier av RAW-bildene med ulike innstillingsalternativer listet opp under. De originale bildedataene forblir upåvirket, slik at ett enkelt RAW-bilde kan prosesseres på mange forskjellige måter.

- 1 Trykk på **MENU/OK** under avspilling for å vise avspillingsmenyen, trykk deretter valgknappen opp eller ned for å markere **RAW RAW-KONVERTERING** og trykk på **MENU/OK** for å vise innstillingene listet opp i tabellen til høyre.

❖ Disse alternativene kan også vises ved å trykke på **Q**-knappen under avspilling.

- 2 Trykk valgknappen opp eller ned for å markere en innstilling, og trykk valgknappen til høyre for å velge den.

Trykk valgknappen opp eller ned for å markere ønsket alternativ, og trykk på **MENU/OK** for å velge det og gå tilbake til innstillingslisten. Gjenta dette trinnet for å justere andre innstillinger.



- 3 Trykk på **Q**-knappen for å forhåndsviser JPEG-kopien, og trykk på **MENU/OK** for å lagre.

Innstilling	Beskrivelse
TILBAKESTILLER OPPTAKSINNST	Oppretter en JPEG-kopi med innstillingene som var gjeldende da bildet ble tatt.
ØKE/MINSKE FØLSOMHETEN	Juster eksponering med -1 EV til $+3$ EV i intervaller på $\frac{1}{2}$ EV (☞ 72).
DYNAMISK OMFANG	Fremhever detaljer i høylysområder for naturlig kontrast (☞ 87).
FILMSIMULERING	Simulerer effekten til forskjellige typer film (☞ 76).
HVITBALANSE	Juster hvitbalansen (☞ 61).
HVITBALANSE JUSTERING	Finjustering av hvitbalansen (☞ 61).
FARGE	Juster fargemetningen (☞ 87).
SKARPHET	Gjør konturer skarpere eller mykere (☞ 87).
HØYLYS NIVÅ	Juster høylysområder (☞ 87).
SKYGGE NIVÅ	Juster skygger (☞ 88).
STØYREDUSERING	Behandler kopien for å redusere marmorering (☞ 88).
FARGEROM	Velg fargerommet som brukes for fargereproduksjon (☞ 103).

Bruke en monteringsadapter

Når objektiver med M-feste monteret ved hjelp av en **FUJIFILM M MOUNT ADAPTER** (ekstrautstyr), behandler kameraet bilder etter hvert som de tas for å beholde bildekvaliteten og korrigere flere ulike effekter.

- ▶ Påsetting av en monteringsadapter aktiverer funksjonen **LENS TA BILDE UTEN OBJEKTIV** (📖 88) og skjuler avstands-måleren i standarddisplayet.
- ▶ For å kontrollere fokus, velg **MF MANUELL** for **AF/MF-INNSTILLING** > **FOKUSMODUS** i opptaksmenyen (📖 55).

Innstillinger for monteringsadapteren

Trykker du på monteringsadapterens funksjonsknapp, vises alternativer for **LENS MONT. AD.INNS.**

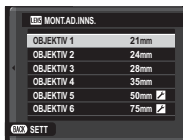

■ Velge en brennvidde

Dersom objektivet har en brennvidde på 21, 24, 28 eller 35 mm, velger du et passende alternativ i **LENS MONT.AD.INNS.**-menyen. For andre objektiver, skal du velge alternativ 5 eller 6 for å vise menyen til høyre, trykk valgknappen til høyre for å vise brennviddeinnstillinger, og bruk valgknappen for å velge brennvidden.



■ Forvrengningskorrigering

Velg mellom alternativene **STERK**, **MIDDELS** eller **SVAK** for å korrigere **TØNNE-** eller **PINPUTE-**forvrengning.

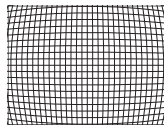
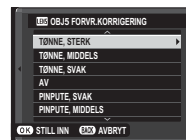

Tønnekorrigering

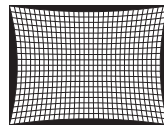

Pinpute-korrigering

- ▶ For å fastslå mengden som trengs, skal du utføre forvrengningskorrigeringen samtidig som du tar bilder av rutepapir eller andre objekter med gjentakende vertikale og horisontale linjer, eksempelvis vinduer i en høyblokk.

■ Fargeskyggekorrigerig

Farge-(skygge) variasjoner mellom midten og kantene av et bilde kan justeres separat for hvert enkelt hjørne.

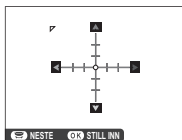

For å benytte fargeskyggekorrigerig, følg trinnene nedenfor.

1 Drei underkommandohjulet for å velge et hjørne. Det valgte hjørnet markeres med et triangel.



2 Bruk valgknappen for å justere skyggen til det ikke lenger er noen synlig forskjell i fargen mellom det valgte hjørnet og midten av bildet. Trykk valgknappen til venstre eller høyre for å justere fargene langs cyan-rød-aksen, opp eller ned for å justere fargene langs den blå-gule-aksen. Det finnes totalt 19 ulike posisjoner på hver av aksene.



❖ For å fastslå den nødvendige mengden, skal du justere fargeskyggekorrigeringen samtidig som du tar bilder av en blå himmel eller et grått papirark.

■ Korrigering av perifer belysning

Velg verdier mellom -5 og $+5$. Valg av positive verdier øker den perifere belysningen, mens valg av negative verdier reduserer den perifere belysningen.

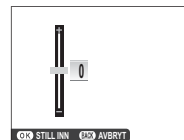

Positive verdier anbefales for vintage-objektiver, negative verdier for å skape effekten av at bildene er tatt med et antikt objektiv eller et hullkamera.

❖ For å fastslå den nødvendige mengden, skal du justere korrigeringen av den perifere belysningen samtidig som du tar bilder av en blå himmel eller et grått papirark.

Opprett bøker med dine favorittbilder.

Opprette en fotobok

1 Velg **NY BOK** for  **FOTOBOKHJELP** i avspilningsmenyen (📖 95):

- ❖ Verken fotografier på **640** eller mindre eller filmer kan velges til fotobøker.
- ❖ Det første valgte bildet blir forsidebildet. Trykk valgknappen ned for å velge et annet bilde som forside.

2 Bla gjennom bildene og trykk valgknappen opp for å markere eller fjerne markeringen. For å sette vist bilde på forsiden av boken, trykk valgknappen ned. Trykk på **MENU/OK** for å avslutte når boken er ferdig.

3 Marker **FULLFØR FOTOBOK** og trykk på **MENU/OK** (for å velge alle bilder eller alle bilder som passer med de angitte søkekriteria for boken, velg **VELG ALLE**). Den nye boken vil legges til listen i fotobokhjelp-menyen.

- ① En bok kan inneholde opptil 300 bilder.
- ① Bøker som ikke inneholder noen bilder blir automatisk slettet.

Vise fotobøker

Marker en bok i fotobøkhjelp-menyen, og trykk på **MENU/OK** for å vise boken, og trykk deretter valgknappen til høyre eller venstre for å bla gjennom bildene.

Redigere og slette fotobøker

Vis fotoboken, og trykk på **MENU/OK**. Følgende alternativer vil vises; velg ønsket alternativ og følg instruksjonene på skjermen.

- **REDIGER**: Rediger boken som beskrevet i "Opprette en fotobok" (📖 81).
- **SLETT**: Slett boken.

Fotobøker

Fotobøker kan kopieres til en datamaskin ved hjelp av den medfølgende MyFinePix Studio-programvaren (📖 110).

Menyer

Bruke menyene: Opptaksmodus

Opptaksmenyen brukes for å justere innstillinger for et vidt spekter av opptaksforhold. Trykk på **MENU/OK** i opptaksmodus for å vise opptaksmenyen. Marker elementer og trykk valgknappen til høyre for å vise alternativene, marker så et alternativ og trykk på **MENU/OK**. Trykk på **DISP/BACK** for å gå ut når innstillingene er ferdige.



Alternativer på opptaksmenyen (fotografier)

👉 Tilgjengelige alternativer varierer med valgt opptaksmodus.

📺 MOTIVPROGRAM

Velg et motiv for **SP**-modus (📖 48).

📺 Adv. MODUS

Velg en avansert opptaksmodus (📖 43).

AF/MF-INNSTILLING

Justere fokusinnstillinger.

Alternativ	Beskrivelse
FOKUSOMRÅDE	Velg fokusområde (📖 58).
FOKUSMODUS	Velg hvordan kameraet skal fokusere (📖 55).
AF+MF	<p>Dette alternativet trer i kraft når MULTI eller OMRÅDE er valgt for AF/MF-INNSTILLING > FOKUSMODUS. Hvis PÅ er valgt, kan fokus justeres manuelt ved å dreie på fokuseringsringen mens utløseren trykkes halvveis ned. Fokustopp er støttet (📖 88). Objektivtver med en fokusavstandsindikator må stilles inn i manuell fokusfunksjon (MF) før dette alternativet kan brukes. Hvis du velger MF, deaktiveres fokusavstandsindikatoren. Still inn fokuseringsringen i midten av fokusavstandsindikatoren, da kameraet kan mislykkes i å fokusere hvis ringen er stilt inn på uendelig eller minste fokusavstand.</p> <div style="border: 1px solid gray; padding: 5px; margin-top: 10px;"> <p>AF+MF fokuseringszoom</p> <p>Når PÅ er valgt for SKJERMOPPETT > FOKUSSJEKK i oppsettsmenyen, og MULTI eller OMRÅDE er valgt for AF/MF-INNSTILLING > FOKUSMODUS, kan du bruke fokuseringszoom til å zoome inn på det valget fokusområdet.</p> </div>

AF/MF-INNSTILLING (Fortsetting)

Alternativ	Beskrivelse			
INNST ANSIKT-/ØYEPÅVISNING	<p>Intelligent ansiktsgjenkjenning bestemmer fokus og eksponering for menneskeansikter i bildet og forhindrer kameraet fra å fokusere på bakgrunnen i gruppebilder. Velg dette for bilder som skal legge vekt på portrettmotiver. Ansikter kan gjenkjennes med kameraet i vertikal eller horisontal stilling; hvis et ansikt blir påvist, indikeres det med en grønn ramme. Hvis det er mer enn ett ansikt i bildet, vil kameraet velge det ansiktet som er nærmest midten; andre ansikter angis med hvite rammer. Du kan også velge om kameraet oppdager og fokuserer på øyne når intelligent ansiktsgjenkjenning er slått på. Velg mellom følgende alternativer:</p>			
	<table border="1"> <thead> <tr> <th data-bbox="264 357 506 388">Alternativ</th> <th data-bbox="506 357 1233 388">Beskrivelse</th> </tr> </thead> </table>	Alternativ	Beskrivelse	
	Alternativ	Beskrivelse		
	ANSIKT PÅ/ØYE AV	Kun intelligent ansiktsgjenkjenning.		
	ANSIKT PÅ/ØYE AUTO	Kameraet velger automatisk hvilket øye det fokuserer på når et ansikt blir oppdaget.		
	ANSIKT PÅ/H ØYE PRIOR	Kameraet fokuserer på det høyre øyet til motiver med intelligent ansiktsgjenkjenning.		
	ANSIKT PÅ/V ØYE PRIOR	Kameraet fokuserer på det venstre øyet til motiver med intelligent ansiktsgjenkjenning.		
ANSIKT AV/ØYE AV	Slå intelligent ansiktsgjenkjenning og øyeprioritet av.			
<ul style="list-style-type: none"> ❖ Hvis kameraet ikke klarer å oppdage motivets øyne fordi de er skjult av hår, briller eller andre gjenstander, vil kameraet i stedet fokusere på ansikter. ① Med noen funksjoner kan det være at kameraet stiller inn eksponering for bildet som helhet i stedet for portrettmotivet. ① Dersom motivene flytter seg når utløseren trykkes ned, vil ansiktet kanskje ikke være i det området som er markert med grønn ramme når bildet tas. 				

AF/MF-INNSTILLING (Fortsetting)

Alternativ	Beskrivelse
AF-BELYSNING	<p>Hvis PÅ er valgt, vil AF-følgelyset tennes opp for å hjelpe med autofokus.</p> <ul style="list-style-type: none"> ◆ AF-hjelpelyset slår seg av automatisk når AV er valgt for LYD OG BLITS i oppsettsmenyen. ① Kameraet vil muligens ikke kunne fokusere i alle tilfeller med bruk av AF-følgelys. Hvis kameraet ikke kan fokusere, kan du prøve å øke avstanden til motivet. ① Ikke rett lyset fra AF-følgelyset direkte i motivets øyne.

ISO ISO

Kontrollerer kameraets lysfølsomhet (☞ 70).

BILDESTØRRELSE

Velg størrelse og sideforhold for lagring av stillbilder.

Sideforhold

Bilder med et sideforhold på 3:2 har samme proporsjoner som et bilde med 35 mm film, mens et sideforhold på 16:9 passer for visning på High Definition (HD)-enheter. Bilder med et sideforhold på 1:1 er kvadratiske.

☞ **BILDESTØRRELSE** tilbakestilles ikke når kameraet slås av eller en annen opptaksfunksjon velges.

Alternativ	Kan skrives ut i størrelser opptil	Alternativ	Kan skrives ut i størrelser opptil
L 3:2	41 × 28 cm	S 3:2	21 × 14 cm
L 16:9	41 × 23 cm	S 16:9	21 × 12 cm
L 1:1	28 × 28 cm	S 1:1	14 × 14 cm
M 3:2	29 × 20 cm		
M 16:9	29 × 16 cm		
M 1:1	20 × 20 cm		

BILDEKVALITET

Velg et filformat og en kompresjonsrate. Velg **FINE** eller **NORMAL** for å ta JPEG-bilder, **RAW** for å ta RAW-bilder, eller **FINE+RAW** eller **NORMAL+RAW** for å ta både JPEG- og RAW-bilder. **FINE** og **FINE+RAW** bruker lavere JPEG-kompresjonsrater for JPEG-bilder av høyere kvalitet, mens **NORMAL** og **NORMAL+RAW** bruker høyere JPEG-kompresjonsrater for å øke antallet bilder som kan lagres.

DYNAMISK OMFANG

Kontroller kontrasten. Velg lavere verdier for å øke kontrasten når du tar bilder inne eller når det er overskyet, høyere verdier for å redusere tap av detaljer i høylysområder og skygger når du fotograferer høykontrastmotiver. Høyere verdier anbefales for motiver som inkluderer både sollys og dype skygger, eller for økt kontrast med motiver som sollys på vann, sterkt belyst høstløv, portretter tatt mot en blå himmel og for hvite motiver eller mennesker som er kledd i hvitt. Merk likevel at marmorering kan oppstå i bilder som er tatt med høye verdier.

- ❖ Hvis **AUTO** er valgt, vil kameraet automatisk enten velge **100 100%** eller **200 200%** i henhold til motivet og opptaksforholdene. Lukkerhastighet og blenderåpning vil vises når utløseren trykkes halvveis ned.
- ❖ **200 200%** er tilgjengelig ved følsomheter på ISO 400 og høyere, **400 400%** ved følsomheter på ISO 800 og høyere.

FILMSIMULERING

Simulerer effekten til forskjellige typer film (📖 76).

FILMSIMULERING BKT

Velg filmtyper for alternative filmsimuleringer (📖 65).

SELVUTLØSER

Ta bilder med selvutløser (📖 66).

OPPT. M. INTERV.-TIDTAKER

Juster innstillingene for fotografering med intervallutløser (📖 68).

HVITBALANSE

Juster fargene til å passe lyskilden (📖 61).

FARGE

Juster fargetetthet.

SKARPHET

Gjør konturer skarpere eller mykere.

HØYLYS NIVÅ

Juster hvordan høylysområder skal vises.

SKYGGE NIVÅ

Juster hvordan skygger skal vises.

STØYREDUSERING

Reduser støy i bilder tatt med høy følsomhet.

LANG EKSPONERING NR

Velg **PÅ** for å redusere marmorering i bilder tatt med lang eksponering ( 51, 53).

EGENDEF. INNSTILL.

Lagre innstillinger for funksjonene **P, S, A** og **M** ( 54).

PEKESKJERM MODUS

Velg om touch-kontrollene kan brukes til å velge fokusområde eller utløse lukkeren ( 24).

BERØRINGSZOOM

Aktiver digital berøringszoom ( 30).

MONT.AD.INNS.

Juster innstillinger for objektiver med M-feste som monteres med hjelp av en **FUJIFILM M MOUNT ADAPTER** (ekstraustyr) ( 79).

TA BILDE UTEN OBJEKTIV

Velg om utløseren skal være aktiv når det ikke er montert et objektiv på kameraet.

MF-HJELP

Velg hvordan fokus skal vises i manuell fokusmodus ( 56).

Alternativ	Beskrivelse
STANDARD	Fokus vises normalt (fokustopper er ikke tilgjengelig).
FOKUSTOPPMERKING	Kameraet forsterker høykontrastkonturer. Velg en farge og et toppnivå.

LYSMÅLING

Velg hvordan kameraet skal måle eksponeringen når intelligent ansiktsgjenkjenning er slått av ( 73).

KOBLE PUNKT-AE & FOKUSOMRÅDE

Velg **PÅ** for å måle gjeldende fokusbilde når **OMRÅDE** er valgt for **AF/MF-INNSTILLING** > **FOKUSMODUS** og **SPOT** er valgt for **LYSMÅLING**.

BLITS INNSTILLINGER







Juster blitsinnstillinger.

Alternativ	Beskrivelse
BLITSMODUS	Velg en blitsmodus (📖 74).
BLITSKOMPENSASJON	Juster blitsens blinkstyrke. Velg verdier mellom +2EV og -2EV. Legg merke til at ønsket resultat kanskje ikke kan oppnås, avhengig av opptaksforholdene og avstanden til motivet.
FJERN RØDE ØYNE	Velg PÅ for å fjerne røde øyne-effektene forårsaket av blitsen. <ul style="list-style-type: none"> ❖ Reduksjon av røde øyne utføres bare når et ansikt blir påvist. ❖ Fjerning av røde øyne er ikke tilgjengelig for RAW bilder.

FILMOPPSETT





Juster filminnstillinger.

Alternativ	Beskrivelse
FILM-MODUS	Velg en bildestørrelse og frekvens for filmopptak. <ul style="list-style-type: none"> • 1080/30 P: Full HD (30 b/s) • 1080/25 P: Full HD (25 b/s) • 1080/24 P: Full HD (24 b/s) • 720/60 P: HD (60 b/s) • 720/50 P: HD (50 b/s) • 720/24 P: HD (24 b/s)
ISO FOR FILM	Velg følsomheten for filmopptak fra AUTO eller fra innstillinger mellom ISO 400 og 6400. <ul style="list-style-type: none"> ❖ Denne innstillingen har ingen effekt på fotografier.

FILMOPPSETT (Fortsetting)	
Alternativ	Beskrivelse
FOKUSMODUS	<p>Dette alternativet bestemmer kameraet fokuserer under filmopptak.</p> <ul style="list-style-type: none">  MIDTEN: Når opptaket starter, fokuserer kameraet på motivet i midten av bildet.  KONTINUERLIG: Kameraet justerer kontinuerlig fokus for å gjenspeile endringer i avstanden til motivet nær sentrum av rammen.  MANUELL: Fokuser manuelt. <p>♦ Merk at i -modus fokuserer kameraet kontinuerlig, noe som øker strømforbruket til batteriet, og at lyden fra kameraet som fokuserer kan være hørbar.</p> <p>♦ Hvis et ansikt oppdages når  er valgt, vises et -ikon, og kameraet justerer kontinuerlig fokus for å opprettholde fokus på ansiktet.</p>
MIK-NIVÅJUSTERING	Juster mikrofonens opptaksnivå.

BILDESTAB MODE

Velg mellom følgende alternativer for bildestabilisering:

Alternativ	Beskrivelse
 KONTIN. +BEVEGELSE	Bildestabilisering på. Hvis +BEVEGELSE er valgt, vil kameraet justere lukkertiden for å redusere uskarphet når motiver i bevegelse oppdages.
 KONTINUERLIG	
 OPPTAK+BEVEGELSE	Samme som ovenfor, bortsett fra at bildestabilisering kun utføres når utløseren trykkes halvveis ned, eller hvis lukkeren utløses. Hvis +BEVEGELSE er valgt, vil kameraet justere lukkertiden for å redusere uskarphet når motiver i bevegelse oppdages.
 KUN VIDEO OPT	
AV	Bildestabilisering av. Velg dette alternativet når du bruker et stativ.

- ♦ **+BEVEGELSE** har ingen virkning når følsomheten er satt til en bestemt verdi, og kan også være utilgjengelig ved noen andre kombinasjoner av innstillinger. Virkningen kan variere med lysforholdene og hastigheten motivet beveger seg med.
- ♦ Bildestabiliseringsmodus er tilgjengelig kun når et objektiv som støtter bildestabilisering er montert.

DIGITAL BILDESTAB.

Velg om du vil aktivere digital bildestabilisering under opptak av film.

TRÅDLØS KOMMUNIK.

Koble til en smarttelefon eller et nettbrett over et trådløst nettverk (📶 109).

♦ For mer informasjon, besøk <http://fujifilm-dsc.com/wifi/>.

LUKKERTYPE

Velg lukkertype. Velg den elektroniske lukkeren for å dempe lukkerlyden.

Alternativ	Beskrivelse
MS MEKANISK LUKKER	Ta bilder med den mekaniske lukkeren.
ES ELEKTRONISK LUKKER	Ta bilder med den elektroniske lukkeren.
MS MEKANISK + ES ELEKTRONISK	Kameraet velger lukkertype i samsvar med opptaksforholdene.

- ♦ Når den elektroniske lukkeren brukes, er blitsen deaktivert, følsomhet begrenses til verdier på ISO 6400–200, og støyreduksjon ved lang eksponering har ingen effekt. I seriemodus er fokus og eksponering fastsatt på verdiene for første bilde i hver serie.
- ① Fordreining kan være synlig i bilder av motiver i bevegelse som er tatt med den elektroniske lukkeren, mens bånding og tåke kan forekomme på bilder som er tatt under fluorescerende lys eller annen flimring eller uregelmessig belysning. Når du tar bilder med lukkeren dempet, må du respektere dine motivers bilderrettigheter og privatliv.

INNST. ELEKTRON. ZOOM

Velg **PÅ** for å aktivere power zoom når LCD-skjermen roteres 180°. Zoom kan justeres ved å dreie underkommandohjulet.

Bruke menyene: Avspillingsmodus

For å vise avspillingsmenyen, trykker du på **MENU/OK** i avspillingsmodus. Marker elementer og trykk valgknappen til høyre for å vise alternativene, marker så et alternativ og trykk på **MENU/OK**. Trykk på **DISP/BACK** for å gå ut når innstillingene er ferdige.



Avspillingsmenyens alternativer

TRÅDLØS KOMMUNIK.

Koble til en smarttelefon eller et nettbrett over et trådløst nettverk (🗨️ 109).

🔍 For mer informasjon, besøk <http://fujifilm-dsc.com/wifi/>.

RAW-KONVERTERING

Lage JPEG-kopier av RAW-bilder (🗨️ 78).

SLETT

Slett alle eller valgte bilder.

- **BILDE:** Trykk valgknappen til høyre eller venstre for å rulle gjennom bildene, og trykk på **MENU/OK** for å slette vist bilde (en bekreftelsesdialogboks vises ikke).
- **VALGTE BILDER:** Marker bilder og trykk på **MENU/OK** for å velge eller fjerne valget. Når handlingen er fullført, trykk på **DISP/BACK** for å vise en bekreftelsesdialogboks, marker så **OK** og trykk på **MENU/OK**.
- **ALLE BILDER:** En bekreftelsesdialogboks vises, marker **OK** og trykk på **MENU/OK** for å slette alle ubeskyttede bilder.

BESKJÆR BILDE

Lag en beskåret kopi av aktuelt bilde.

- 1 Vis det ønskede bildet.
 - 2 Velg **BESKJÆR BILDE** i avspillingsmenyen.
 - 3 Bruk underkommandohjulet til å zoome inn og ut, og trykk valgknappen opp, ned, til venstre eller høyre for å rulle bildet til ønsket del av det vises.
 - 4 Trykk på **MENU/OK** for å vise en bekreftelsesdialogboks.
 - 5 Trykk på **MENU/OK** igjen for å lagre den beskårne kopien i en separat fil.
- ♦ Større beskjæringer produserer større kopier; alle kopier har et formatforhold på 3:2. Dersom størrelsen på den endelige kopien er **640**, vil **OK** bli vist i gult.

ENDRE STØRRELSE

Opprett en liten kopi av gjeldende bilde.

- 1 Vis det ønskede bildet.
 - 2 Velg **ENDRE STØRRELSE** i avspillingsmenyen.
 - 3 Marker en størrelse og trykk på **MENU/OK** for å vise en bekreftelsesdialogboks.
 - 4 Trykk på **MENU/OK** igjen for å lagre kopien med endret størrelse i en separat fil.
- ♦ Størrelsene som er tilgjengelig varierer med størrelsen på det originale bildet.

BESKYTT

Beskytt bilder fra utilsiktet sletting. Marker ett av de følgende alternativene, og trykk på **MENU/OK**.

- **BILDE**: Beskytt valgte bilder. Trykk valgknappen til venstre eller høyre for å vise bilder, og trykk på **MENU/OK** for å velge eller fjerne markeringen. Trykk på **DISP/BACK** når handlingen er ferdig.
- **VELG ALLE**: Beskytt alle bilder.
- **TILBAKESTILL ALT**: Fjern beskyttelsen fra alle bildene.

① Beskyttede bilder vil bli slettet når minnekortet eller internminnet formateres ( 105).

ROTER BILDE



Roter bilder.

1 Vis det ønskede bildet.

2 Velg  **ROTER BILDE** i avspillingsmenyen.

3 Trykk valgknappen ned for å rotere bildet 90° med klokken, opp for å rotere bildet 90° mot klokken.

4 Trykk på **MENU/OK**. Bildet blir automatisk vist i valgt retning når det spilles av på kameraet.

- ◆ Beskyttede bilder kan ikke roteres. Fjern beskyttelsen før du roterer bildene.
- ◆ Kameraet kan kanskje ikke rotere bilder som er opprettet med andre enheter. Bilder som roteres på kameraet vil ikke bli rotert når de vises på en datamaskin eller på andre kameraer.
- ◆ Bilder som er tatt med  **SKJERMOPPSETT** > **AUTOROTER** vises automatisk i riktig retning under avspilling ( 100).

FJERN RØDE ØYNE

Fjern røde øyne fra portretter. Kameraet vil analysere bildet; hvis røde øyne oppdages, vil bildet bli behandlet for å opprette en kopi med reduserte røde øyne.

1 Vis det ønskede bildet.

2 Velg **FJERN RØDE ØYNE** i avspillingsmenyen.

3 Trykk på **MENU/OK**.

- ❖ Røde øyne kan ikke fjernes dersom kameraet ikke kan finne et ansikt eller hvis ansiktet er i profil. Resultatene kan variere avhengig av motiv. Røde øyne kan ikke fjernes fra bilder som allerede har blitt behandlet med røde øyne-fjerning eller bilder som er opprettet med andre enheter.
- ❖ Hvor mye tid som brukes for å behandle bildet varierer med antall ansikter som oppdages.
- ❖ Kopier som er opprettet med **FJERN RØDE ØYNE** indikeres med et -ikon under avspilling.
- ❖ Fjerning av røde øyne kan ikke utføres på RAW-bilder.

BILDEFRAMVISNING

Se bilder i en automatisk lysbildevisning. Trykk på **MENU/OK** for å starte og trykk velgeren til høyre eller venstre for å gå framover eller tilbake. Trykk når som helst på **DISP/BACK** under visningen for å vise hjelp på skjermen. Visningen kan avsluttes når som helst ved å trykke på **MENU/OK**.

- ❖ Kameraet slås ikke av automatisk mens en fremvisning pågår.

FOTOBOKHJELP

Opprett bøker med dine favorittbilder ( 81).

PC AUTOLAGRE

Last opp bilder til en datamaskin over et trådløst nettverk (📖 109).

♦ For mer informasjon, besøk <http://fujifilm-dsc.com/wifi/>.

FOTOBESTIL. (DPOF)

Lag en digital "fotobestilling" for DPOF-kompatible skrivere (📖 113).

UTSK. M. instax-SKRIVER

Skriv ut bilder på FUJIFILM instax SHARE-skrivere (ekstraustyr) (📖 115).

BILDEFORHOLD

Velg hvordan **Høy Definisjonsenheter (HD)** skal vise bilder med et sideforhold på 3:2 (dette valget er kun tilgjengelig når en HDMI-kabel er tilkoblet). Velg 16:9 for å vise bildet slik at det fyller skjermen med topp og bunn beskåret, 3:2 for å vise hele bildet med svarte kanter på hver side.

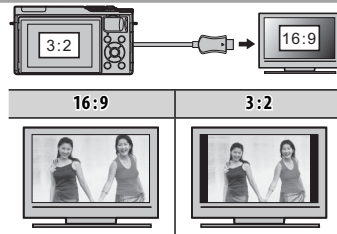

Oppsettsmenyen

Bruke oppsettsmenyen

1 Vis oppsettsmenyen.

1.1 Trykk på **MENU/OK** for å vise menyen for gjeldende modus.

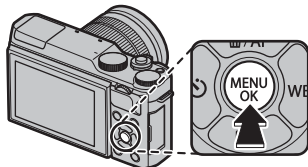

1.2 Trykk valgknappen til venstre for å markere fanen for den gjeldende menyen.



1.3 Trykk valgknappen opp eller ned for å markere fanen som inneholder ønsket alternativ.

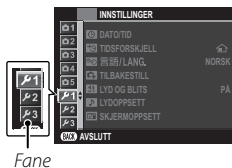

1.4 Trykk valgknappen til høyre for å plassere markøren i oppsettsmenyen.



2 Juster innstillingene.

Marker elementer og trykk valgknappen til høyre for å vise alternativene, marker så et alternativ og trykk på **MENU/OK**. Trykk på **DISP/BACK** for å gå ut når innstillingene er ferdige.

Oppsettsmenyens alternativer** DATO/TID**

Still kameraklokken ( 22).

 TIDSFORSKJELL

Still kameraklokken straks fra din tidssone hjemme til lokal tid ved din destinasjon når du reiser. For å angi forskjellen mellom lokal tid og tidssonen på ditt hjemsted:

1 Marker  **LOKAL** og trykk på **MENU/OK**.

2 Bruk valgknappen for å velge tidsforskjellen mellom lokal tid og tidssonen på ditt hjemsted. Trykk på **MENU/OK** når du er ferdig med innstillingene.

For å stille kameraklokken til lokal tid, marker  **LOKAL** og trykk på **MENU/OK**. For å stille klokken etter tidssonen ved ditt hjemsted, velg  **HJEMME**. Dersom  **LOKAL** er valgt, vil  bli vist i tre sekunder når kameraet slås på.





 言語/LANG.

Velg et språk ( 22).

 TILBAKESTILL

Tilbakestill opptaks- eller oppsettsmenyens alternativer til standardverdiene.

1 Marker ønsket alternativ og trykk på **MENU/OK**.

Alternativ	Beskrivelse
OPPTAKSMENY/TILBAKEST.	Tilbakestill alle opptaksmenyens innstillinger fra egendefinert hvitbalanse og egendefinerte innstillingsbanker, som er opprettet ved hjelp av  EGENDEF. INNSTILL. til deres standardverdier.
OPPSETTSTILB.ST.	Tilbakestill alle oppsettsmenyens innstillinger bortsett fra  DATO/TID ,  TIDSFORSKJELL og  TILKOBLINGSINNSTILLING til deres standardverdier.

2 En bekreftelsesdialogboks vil vises; marker **OK** og trykk på **MENU/OK**.

 LYD OG BLITS

Velg **AV** for å slå av høyttaleren, blitsen og AF-belysning i situasjoner der lyder og lys fra kameraet ikke er ønsket.  vises på displayet når **AV** er valgt.

▶ LYDOPPSETT



Juster lydinnstillingene.

Alternativ	Beskrivelse
KAMERALYDSTYRKE	Juster lydstyrken på lydene som opprettes når kamerakontrollene brukes. Velg AV (dempet) for å slå av kontrolllydene.
LUKKERLYDSTYRKE	Juster lydstyrken på lydene som lages av den elektroniske lukkeren. Velg AV (dempet) for å deaktivere lukkerlyden.
LUKKERLYD	Velg lyden som lages av den elektroniske lukkeren.
AVSPILL.- LYDSTR	Juster volumet for filmavspilling.

☑ SKJERMOPPSETT

Juster displayinnstillingene.

Alternativ	Beskrivelse	
BILDEVISNING	Velg hvor lenge bilder skal vises etter opptak. Fargene kan avvike litt fra de i det endelige bildet, og "støy" (marmorering) kan være synlig ved høy følsomhet. Vær oppmerksom på at ved noen innstillinger vil kameraet vise bilder etter opptaket uansett hvilket alternativ som er valgt.	
	Alternativ	Beskrivelse
	KONTINUERLIG	Bilder vises til MENU/OK -knappen trykkes ned eller til utløseren trykkes halvveis ned. For å zoome inn på det aktive fokuspunktet, trykk på midten av underkommandohjulet; trykk igjen for å avbryte zooming.
	1,5 SEK	Bildene vises i omtrent 1,5 sekunder (1,5 SEK) eller 0,5 sekunder (0,5 SEK) eller inntil utløseren trykkes halvveis ned.
	0,5 SEK	
AV	Bilder vises ikke etter opptak.	
F.VIS EKS. M. MOD.	Velg PÅ for å aktivere forhåndsvisning av eksponering i manuell eksponeringsmodus. Velg AV når du bruker blitzten eller ved andre anledninger der eksponeringen kan endre seg når bildet tas.	

☑ SKJERMOPPSETT (Fortsetting)			
Alternativ	Beskrivelse		
LCD-LYSSTYRKE	Juster skjermens lysstyrke.		
LCD-FARGE	Juster skjermens nyanse.		
FORHÅNDSVIS BILDEEFFEKT	<p>Velg PÅ for å forhåndsvisse effektene til filmsimuleringen, hvitbalanse og andre innstillinger på skjermen. Velg AV for å gjøre skygger i lavkontrasts, bakkbelyste scener og andre motiver som er vanskelige å se, mer synlige.</p> <p>◆ Hvis AV er valgt, vil ikke effektene av kamerainnstillinger være synlige på skjermen, og farger og tone vil være forskjellig fra de i det endelige bildet. Displayet vil imidlertid justeres for å vise effektene av avanserte filtre og av monokrome og sepia innstillinger.</p>		
INNRAMMINGSGUIDE	Velg typen rammenett tilgjengelig i bildetakingsmodus.		
	☐ RUTENETT 9	☐ RUTENETT 24	HD HD-INNRAMMING
			
	<i>For komposisjon i følge "tredjedelsregelen".</i>	<i>Seks gange fire-rutenett.</i>	<i>Ramm-bilder i utskjæringen som vises av linjene øverst og nederst i displayet.</i>
AUTOROTER	Velg PÅ for automatisk rotasjon av "vertikale" (portrettorienterte) bilder under avspilling.		
FOKUSSJEKK	Hvis PÅ er valgt, vil kameraet automatisk zoome inn på bildet gjennom objektivet når fokuseringen roteres i manuell fokusmodus (☑ 57).		
FOKUSAVSTAND	Velg enhetene som brukes for fokusavstandsindikatoren (☑ 56).		
TILPASSET BILDE INNST	Velg elementer for standard visning (☑ 26).		

📷 KNAPPINNSTILLING

Velg hvilke roller kamerakontrollene skal ha.

Alternativ	Beskrivelse
FUNK. (Fn) INNST.	Velg hvilke roller funksjonsknappene skal ha (📖 40).
RED./LAGRE HURTIGMENY	Velg alternativene som vises i hurtigmenyen (📖 39).

🔍 FOKUSRING

Velg retningen som fokusringen dreies mot for å øke fokusavstanden.

👉 PEKESKJERM INNSTILLING

Aktivere eller deaktivere touch-skjerm kontroller (📖 24, 30, 34).

⚙️ STRØMSTYRING

Juster strømstyringsinnstillingene.

Alternativ	Beskrivelse
AUTOM. AVSLÅING	Velg hvor lang tid det skal gå uten at kameraet betjenes før kameraet slår seg av automatisk. Kortere tid reduserer tapping av batteriet; dersom AV er valgt, må kameraet slås av manuelt. Legg merke til at i noen situasjoner vil kameraet slå seg av automatisk selv om AV er valgt.
HØYTELSE	Velg PÅ for raskere fokusering og for å redusere nødvendig tid for å starte kameraet på nytt etter at det har blitt slått av.

🧼 SENSORRENGJØRING

Fjerner støv fra kameraets bildebrikke.

- **OK:** Rens bildebrikken med det samme (📖 xi).
- **NÅR PÅSLÅTT:** Dersom dette alternativet er valgt, vil rengjøring av bildebrikken utføres når kameraet slås på.
- **NÅR AVSLÅTT:** Dersom dette alternativet er valgt, vil rengjøring av bildebrikken utføres når kameraet slås av (rengjøring av bildebrikken utføres imidlertid ikke når kameraet slås av i avspillingsmodus).

📌 Støv som ikke kan fjernes med sensorrengjøringen kan fjernes manuelt (📖 122).

LAGRE DATA-OPPS.

Juster filstyringsinnstillingene.

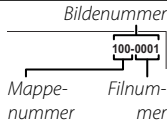
Alternativ	Beskrivelse	
BILDENUMMER	<p>Nye bilder lagres i bildefiler med navn ved bruk av et firesifret filnummer, som tildeles ved at 1 legges til det siste filnummeret som ble brukt. Filnummeret vises under avspilling, som vist til høyre. BILDENUMMER bestemmer om filnummereringen skal tilbakestilles til 0001 når et nytt minnekort settes inn eller gjeldende minnekort formateres.</p>	
		
	Alternativ	Beskrivelse
	KONTINUERLIG	<p>Nummereringen fortsetter fra siste brukte filnummer eller med første tilgjengelige filnummer, avhengig av hva som er høyest. Velg dette alternativet for å redusere antall bilder med samme filnavn.</p>
FORNY	<p>Nummereringen tilbakestilles til 0001 etter formatering eller når det settes inn et nytt minnekort.</p> <ul style="list-style-type: none"> ❖ Hvis bildenummeret når 999-9999, deaktiveres utløseren (🗨 130). ❖ Å velge <input checked="" type="checkbox"/> TILBAKESTILL (🗨 98) stiller BILDENUMMER til KONTINUERLIG, men filnummeret tilbakestilles ikke. ❖ Bildenummereringen for bilder tatt med andre kameraer kan være annerledes. 	
LAGRE ORG.- BILDE	<p>Velg PÅ for å lagre ubehandlede kopier av bilder tatt med <input checked="" type="checkbox"/> FJERN RØDE ØYNE.</p>	
FILNAVNREDIGERING	<p>Endre filnavnets prefiks. sRGB-bilder bruker en fire-bokstavers prefiks (standard er "DSCF"), Adobe RGB-bilder bruker en tre-bokstavers prefiks ("DSF") innledet av en understrek.</p>	

LAGRE DATA-OPPS. (Fortsetting)

Alternativ	Beskrivelse
DATOMERKING	<p>Merk tid og/eller dato for opptak på fotografier når de blir tatt.</p> <ul style="list-style-type: none"> ☑+⌚: Merk nye fotografier med dato og klokkeslett for opptak. ☑: Merk nye fotografier med dato for opptak. AV: Nye fotografier merkes ikke med tid og dato. <p>ⓘ Klokkeslett- og datomerking kan ikke slettes. Slå DATOMERKING av for å forhindre at klokkeslett- og datomerking vises på nye fotografier.</p> <p>ⓘ Hvis kameraklokken ikke er stilt, vil du bli bedt om å stille klokken til gjeldende dato og klokkeslett (☑ 22).</p> <p>ⓘ Vi anbefaler at du slår av DPOF "datoutskrift"-alternativet ved utskrift av bilder med klokkeslett- og datomerking (☑ 113).</p> <p>ⓘ Klokkeslett- og datomerking vises ikke på filmer og RAW-bilder.</p>

FARGEROM

Velg fargeskalaen tilgjengelig for fargereproduksjon.







Alternativ	Beskrivelse
sRGB	Anbefales i de fleste situasjoner.
Adobe RGB	For kommersiell utskrivning.

TILB.ST. EGENDEF

Tilbakestiller alle innstillinger for modus **C**. En bekreftelsesdialogboks vises, trykk valgknappen opp eller ned for å markere **OK** og trykk på **MENU/OK**.

TILKOBLINGSINNSTILLING

Juster innstillinger for tilkobling til trådløse enheter, inkludert smarttelefoner, datamaskiner og FUJIFILM instax SHARE-skriverer.

Alternativ	Beskrivelse								
TRÅDLØS INNST.	Juster innstillinger for tilkobling til trådløse nettverk.								
	<table border="1"> <thead> <tr> <th>Alternativ</th> <th>Beskrivelse</th> </tr> </thead> <tbody> <tr> <td>GENERELLE INNST.</td> <td>Velg et navn (NAVN) for å identifisere kameraet på det trådløse nettverket (kameraet tildeles et unikt navn som standard) eller velg TILBAKESTILLE TRÅDLØSINNST. for å gjenopprette standardinnstillingene.</td> </tr> <tr> <td>ENDRE STR. </td> <td>Velg PÅ (standardinnstillingen, anbefales i de fleste tilfeller) for å endre størrelsen på større bilder til  for opplasting til smarttelefoner, og velg AV for å laste opp bilder i sin originalstørrelse. Endring av størrelse gjelder kun for kopien som er lastet opp til smarttelefonen; originalen påvirkes ikke.</td> </tr> <tr> <td>AUTOLAGRE INNST.</td> <td>Velg SLETT REG. DATOR for å fjerne valgte plasseringer, og velg FORRIGE TILKOBLING for å vise datamaskiner som kameraet nylig har vært koblet til.</td> </tr> </tbody> </table>	Alternativ	Beskrivelse	GENERELLE INNST.	Velg et navn (NAVN) for å identifisere kameraet på det trådløse nettverket (kameraet tildeles et unikt navn som standard) eller velg TILBAKESTILLE TRÅDLØSINNST. for å gjenopprette standardinnstillingene.	ENDRE STR. 	Velg PÅ (standardinnstillingen, anbefales i de fleste tilfeller) for å endre størrelsen på større bilder til  for opplasting til smarttelefoner, og velg AV for å laste opp bilder i sin originalstørrelse. Endring av størrelse gjelder kun for kopien som er lastet opp til smarttelefonen; originalen påvirkes ikke.	AUTOLAGRE INNST.	Velg SLETT REG. DATOR for å fjerne valgte plasseringer, og velg FORRIGE TILKOBLING for å vise datamaskiner som kameraet nylig har vært koblet til.
	Alternativ	Beskrivelse							
	GENERELLE INNST.	Velg et navn (NAVN) for å identifisere kameraet på det trådløse nettverket (kameraet tildeles et unikt navn som standard) eller velg TILBAKESTILLE TRÅDLØSINNST. for å gjenopprette standardinnstillingene.							
ENDRE STR. 	Velg PÅ (standardinnstillingen, anbefales i de fleste tilfeller) for å endre størrelsen på større bilder til  for opplasting til smarttelefoner, og velg AV for å laste opp bilder i sin originalstørrelse. Endring av størrelse gjelder kun for kopien som er lastet opp til smarttelefonen; originalen påvirkes ikke.								
AUTOLAGRE INNST.	Velg SLETT REG. DATOR for å fjerne valgte plasseringer, og velg FORRIGE TILKOBLING for å vise datamaskiner som kameraet nylig har vært koblet til.								
AUTOLAGRE INNST.	Velg et mål for opplastingen. Velg ENKELT OPPSETT for å koble til ved bruk av WPS, og MANUELT OPPSETT for å konfigurere nettverksinnstillingene manuelt.								
GEOTAGG-OPPSETT	Vis stedsdata som er lastet ned fra en smarttelefon og velg om du vil lagre dataen sammen med bildene dine.								
	<table border="1"> <thead> <tr> <th>Alternativ</th> <th>Beskrivelse</th> </tr> </thead> <tbody> <tr> <td>GEOTAGGING</td> <td>Velg om stedsdata som er lastet ned fra en smarttelefon skal lagres på bilder etter hvert som de tas.</td> </tr> <tr> <td>POSISJONSINFO</td> <td>Vis den siste stedsdataen som ble lastet ned fra en smarttelefon.</td> </tr> </tbody> </table>	Alternativ	Beskrivelse	GEOTAGGING	Velg om stedsdata som er lastet ned fra en smarttelefon skal lagres på bilder etter hvert som de tas.	POSISJONSINFO	Vis den siste stedsdataen som ble lastet ned fra en smarttelefon.		
	Alternativ	Beskrivelse							
GEOTAGGING	Velg om stedsdata som er lastet ned fra en smarttelefon skal lagres på bilder etter hvert som de tas.								
POSISJONSINFO	Vis den siste stedsdataen som ble lastet ned fra en smarttelefon.								
TIL-INN. instax-SKRIV.	Juster innstillinger for tilkobling til FUJIFILM instax SHARE-skriverer (ekstrautstyr)  115).								

For mer informasjon om trådløse tilkoblinger, besøk <http://fujifilm-dsc.com/wifi/>.

FORMATERE

For å formatere minnekortet:



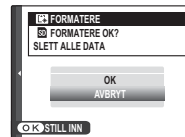









- 1 Marker **FORMATERE** i oppsettsmenyen, og trykk på **MENU/OK**.
 - 2 En bekreftelsesdialogboks vises. For å formatere minnekortet markerer du **OK** og trykker på **MENU/OK**. For å avslutte uten å formatere minnekortet velger du **AVBRYT** eller trykker på **DISP/BACK**.
- ① Alle data—inkludert beskyttede bilder—blir slettet fra minnekortet. Pass på at viktige filer er kopiert til en datamaskin eller til annen lagringsenhet.
- ① Batteridekslet må ikke åpnes under formateringen.

























Standardinnstillinger







Standardinnstillingene for alternativene i opptaks- og oppsettsmenyene er listet opp nedenfor. Disse innstillingene kan gjenopprettes ved å bruke  **TILBAKESTILL** -alternativet i innstillingsmenyen (📖 98).

■ Opptaksmenyen

Meny	Standard
 MOTIVPROGRAM	 PORTRETT
 Adv. MODUS	 AVANSERT FILTER
 AF/MF-INNSTILLING	
FOKUSMODUS	 OMRÅDE
AF+MF	AV
INNST ANSIKT-ØYEPÅVISNING	ANSIKT AV/ØYE AV
AF-BELYSNING	PÅ
 ISO	200
 BILDESTØRRELSE	 3:2
 BILDEKVALITET	FINE
 DYNAMISK OMFANG	 100%

Meny	Standard
 FILMSIMULERING	 PROVIA/STANDARD
 FILMSIMULERING BKT	
FILM 1	 PROVIA/STANDARD
FILM 2	 Velvia/LEVENDE
FILM 3	 ASTIA/MYK
 SELVUTLØSER	AV
 HVITBALANSE	AUTO
 FARGE	(0) STANDARD
 SKARPHET	(0) STANDARD
 HØYLYS NIVÅ	(0) STANDARD
 SKYGGE NIVÅ	(0) STANDARD
 STØYREDUSERING	(0) STANDARD
 LANG EKSPONERING	PÅ
 PEKESKJERM MODUS	TRYKK TA BILDE
 BERØRINGSZOOM	OFF

Meny	Standard
 MONT.AD.INNS.	OBJEKTIV 5 (50 mm)
 TA BILDE UTEN OBJEKTIV	AV
 MF-HJELP	STANDARD
 LYSMÅLING	 MULTI
 KOBLE PUNKT-AE & FOKUSOMR	PÅ
 BLITS INNSTILLINGER	
BLITSMODUS	AUTO
BLITSKOMPENSASJON	±0
FJERN RØDE ØYNE	AV

Meny	Standard
 FILMOPPSETT	
FILM-MODUS	 1080/30P
ISO FOR FILM	AUTO
FOKUSMODUS	<input type="checkbox"/> KONTINUERLIG
MIK-NIVÅJUSTERING	3
 BILDESTAB MODE	 KONTIN.+BEVEGELSE
 DIGITAL BILDESTAB.	PÅ
 LUKKERTYPE	MS MEKANISK LUKKER
 INNST. ELEKTRON. ZOOM	PÅ

■ Oppsettsmeny

Meny	Standard
LYD OG BLITS	PÅ
LYDOPPSETT	
KAMERALYDSTYRKE	1
LUKKERLYDSTYRKE	1
LUKKERLYD	♪ 1 LYD 1
AVSPILL.-LYDSTR	7
SKJERMOPPSETT	
BILDEVISNING	AV
F.VISEKS.M.MOD.	PÅ
LCD-LYSSSTYRKE	0
LCD-FARGE	0
FORHÅNDSVIS BILDEEFFEKT	PÅ
INNRAMMINGSGUIDE	RUTENETT 9
AUTOROTER	PÅ
FOKUSSJEKK	AV
FOKUSAVSTAND	METER
TILPASSET BILDE INNST	<ul style="list-style-type: none"> • INNRAMMINGSGUIDE: <input type="checkbox"/> • AF AVSTANDSINDIKATOR: <input type="checkbox"/> • HISTOGRAM: <input type="checkbox"/> • Alle andre alternativer: <input checked="" type="checkbox"/>

Meny	Standard
KNAPPINNSTILLING	
FUNK. (Fn) INNST.	ISO
RED./LAGRE HURTIGMENY	Se side 38.
FOKUSRING	MED KLOKKEN
PEKESKJERM INNSTILLING	PÅ
STRØMSTYRING	
AUTOM. AVSLÅING	2 MIN
HØY YTELSE	AV
SENSORRENGJØRING	
NÅR PÅSLÅTT	AV
NÅR AVSLÅTT	PÅ
LAGRE DATA-OPPS.	
BILDENUMMER	KONTINUERLIG
LAGRE ORG.-BILDE	AV
DATOMERKING	AV
FARGEROM	sRGB
TILKOBLINGSINNSTILLING	
TRÅDLØS INNST.	• ENDR STR. : PÅ
GEOTAGG-OPPSETT	• GEOTAGGING: PÅ
	• POSISJONSINFO: PÅ

Tilkoblinger

Trådløs overføring (FUJIFILM Camera Remote/FUJIFILM PC AutoSave)

Få tilgang til trådløse nettverk og koble deg til datamaskiner, smarttelefoner eller tavler. Hvis du vil laste ned og ha mer informasjon, besøk <http://fujifilm-dsc.com/wifi/>.



fujifilm Wi-Fi app



Trådløse tilkoblinger: Smarttelefoner

Installer appen "FUJIFILM Camera Remote" på smarttelefonen din for å bla igjennom bildene i kameraet, laste ned valgte bilder, fjerne bilder eller kopiere posisjonsdata til kameraet. For å koble til smarttelefonen trykker du på kameraets funksjonsknapp (Fn).

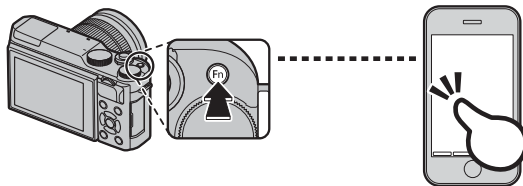

- Du kan også koble til ved bruk av alternativene **TRÅDLØS KOMMUNIK.** i kameraets opptaks- og avspillingsmeny.

Trådløse tilkoblinger: Datamaskiner

Når du har installert "FUJIFILM PC AutoSave"-programvaren og konfigurert datamaskinen som en destinasjon for bilder som kopieres fra kameraet, kan du laste opp bilder fra kameraet med alternativet **PC AUTOLAGRE** i kameraets avspillingsmeny eller ved å trykke og holde nede funksjonsknappen (Fn) i avspillingsmodus.

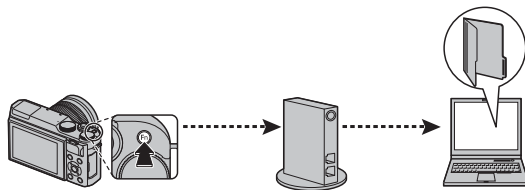

Vise bilder på en datamaskin (MyFinePix Studio/RAW FILE CONVERTER EX 2.0)

Les denne delen for å få informasjon om kopiering av bilder til en datamaskin.

Windows

Bruk MyFinePix Studio til å kopiere bilder til din datamaskin, hvor de kan lagres, vises, organiseres og skrives ut. MyFinePix Studio er tilgjengelig for nedlastning fra følgende nettside:

<http://fujifilm-dsc.com/mfs/>

fujifilm mfs



Med en gang nedlastningen er ferdig, dobbeltklikker du på den nedlastede filen ("MFPS_Setup.EXE") og følger instruksjonene på skjermen for å fullføre installasjonen.

Macintosh

Bilder kan kopieres til datamaskinen din ved hjelp av Image Capture (følger med datamaskinen din) eller annen programvare.

Vise RAW-filer

Bruk RAW FILE CONVERTER EX 2.0 til å vise RAW-filer på datamaskinen, tilgjengelig for nedlastning fra:

<http://fujifilm-dsc.com/rfc/>

fujifilm rfc EX 2.0



Koble til kameraet

1 Finn et minnekort med bilder du vil kopiere til datamaskinen og sett inn kortet i kameraet.

① Strøbrudd under overføring kan medføre tap av data eller skade på minnekortet. Sett inn et nytt eller fulladet batteri før du kobler til kameraet.

2 Slå av kameraet og koble til medfølgende USB-kabel som vist, kontroller at kontaktene er satt helt i. Koble kameraet direkte til datamaskinen; ikke bruk en USB-hub eller et tastatur.

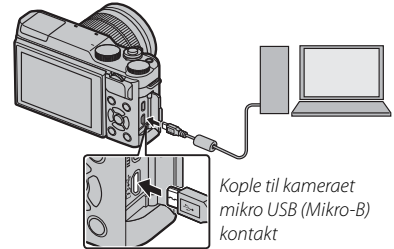

① Kameraet bruker en mikro-b USB 2.0-kontakt.

3 Slå på kameraet.

4 Kopier bilder til datamaskinen ved bruk av MyFinePix Studio eller applikasjoner som følger med operativsystemet ditt.

For mer informasjon om bruken av det medfølgende programmet, start programmet og velg passende alternativ i **Hjelp**-menyen.

- ❗ Hvis et minnekort som inneholder et stort antall bilder settes inn, kan det bli en forsinkelse før programvaren starter og det kan være at du ikke kan importere eller lagre bilder. Bruk en minnekortleser til å overføre bildene.
- ❗ Kontroller at datamaskinen ikke viser en melding som sier at kopiering pågår og at indikatorlampen er slukket før du slår av kameraet eller kople fra USB-kabelen (hvis antall bilder som kopieres er svært stort, kan indikatorlampen forbli tent etter at meldingen har forsvunnet fra dataskjermen). Følges ikke denne forholdsregelen, kan det medføre tap av data eller at minnekortet blir skadet.
- ❗ Kople fra kameraet før du setter inn eller tar ut minnekort.
- ❗ I noen tilfeller kan det være umulig å få tilgang til bilder som er lagret på en nettverksserver med den medfølgende programvaren, på samme måte som på en frittstående datamaskin.
- ❗ Brukeren er ansvarlig for alle gjeldende avgifter som belastes av telefonselskapet eller internett-leverandøren ved bruk av tjenester som krever en internett-tilkobling.

Koble fra kameraet

Etter at du har kontrollert at indikatorlampen er slukket, slå av kameraet og koble fra USB-kabelen.

Opprette en DPOF-fotobestilling

FOTOBESTIL. (DPOF) alternativet i avspillingsmenyen kan brukes for å skape en digital "utskriftsbestilling" for DPOF-kompatible skrivere.

DPOF

DPOF (**D**igital **P**rint **O**rder **F**ormat) er en standard som gjør det mulig å skrive ut bilder fra "fotobestillinger" som er lagret på minnekortet. Informasjonen i ordren inkluderer hvilke bilder som skal skrives ut, og antall kopier av hvert bilde.



■ MED DATO /UTEN DATO

For å endre DPOF-fotobestillingen, velg

FOTOBESTIL. (DPOF) i avspillingsmenyen, og trykk valgknappen opp eller ned for å markere **MED DATO ** eller **UTEN DATO**.



MED DATO : Skriv opptaksdato på bildene.

UTEN DATO: Skriv ut bilder uten dato.

Trykk på **MENU/OK** og følg trinnene nedenfor.

- 1 Trykk valgknappen mot venstre eller høyre for å vise det bildet du ønsker å inkludere i eller fjerne fra fotobestillingen.

- 2 Trykk valgknappen opp eller ned for å velge antall kopier (inntil 99). For å fjerne et bilde fra bestillingen, trykk valgknappen ned til antall kopier er 0.

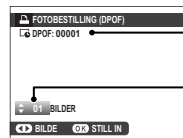

Totalt antall bilder

Antall kopier

- 3 Gjenta trinn 1–2 for å fullføre fotobestillingen. Trykk på **MENU/OK** for å lagre utskriftsordren når du er ferdig med å velge bilder, eller trykk på **DISP/BACK** for å avbryte uten å endre utskriftsordren.

4 Totalt antall utskrifter vises på skjermen. Trykk på **MENU/OK** for å avslutte.

Bildene i nåværende utskriftsordre er markert med ikonet  under avspilling.

■ TILBAKESTILL ALT

For å avbryte den gjeldende fotobestillingen, velg **TILBAKESTILL ALT** for  **FOTOBESTIL. (DPOF)**. Bekreftelsesdialog-boksen som vises til høyre vil komme til syne; trykk på **MENU/OK** for å fjerne alle bildene fra bestillingen.

- ◆ En fotobestilling kan maksimalt inneholde 999 bilder.
- ◆ Settes det inn et minnekort med en utskriftsordre som er opprettet med et annet kamera, vises meldingen til høyre. Hvis du trykker på **MENU/OK** kanselleres utskriftsordren; det må opprettes en ny utskriftsordre som beskrevet ovenfor.

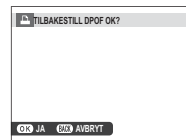

instax SHARE skrivere

Skriv ut bilder fra ditt digitalkamera til instax SHARE-skrivere.

Etablere en tilkobling

Velg  **TILKOBLINGSINNSTILLING > TIL.-INN. instax-SKRIV.** i kameraets oppsettsmeny og skriv inn instax SHARE som skrivernavn (SSID) og passord.

Skrivernavn (SSID) og passord

Skrivernavnet (SSID) finnes nederst på skriveren, standardpassordet er "1111".
Hvis du allerede har valgt et annet passord for å skrive ut fra en smarttelefon, skriver du inn det passordet i stedet.

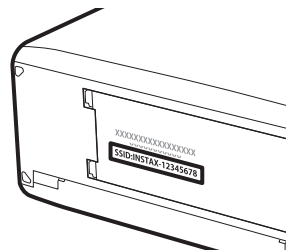

Skrive ut bilder

1 Slå på skriveren.

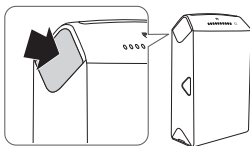

2 Velg **UTSK. M. instax-SKRIVER** i kameraets avspillingsmeny. Kameraet vil koble seg til skriveren.



3 Bruk velgeren for å vise bildet du ønsker å skrive ut, og trykk deretter på **MENU/OK**.



- ❖ Bilder som er tatt med andre kameraer, kan ikke skrives ut.
- ❖ Området som skrives ut, er mindre enn det synlige området på LCD-skjermen.

4 Bildet sendes til skriveren og utskriften starter.

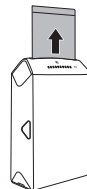

Vise bilder på TV

For å vise bilder til en gruppe, koble kameraet til en TV ved bruk av en HDMI-kabel (selges separat hos tredjeparts forhandlere; merk at en TV kun kan brukes til avspilling, ikke opptak).

- 1 Slå kameraet av.
- 2 Koble til kabelen som vist nedenfor og kontroller at kontaktene er satt helt inn i den korrekte retningen.

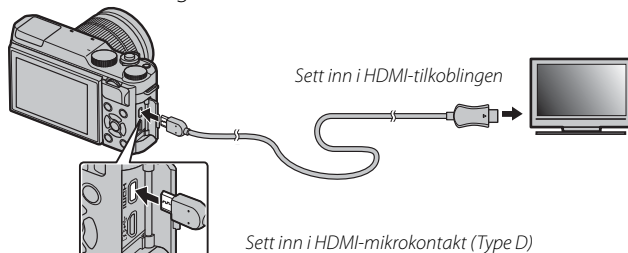

- 1 Bruk en HDMI-kabel som ikke er mer enn 1,5 m lang med en type D (HDMI Mikro) kontakt for tilkobling til kameraet.
 - 2 Pass på at koblingene er satt helt inn.
 - 3 Still inn TV-en på kanalen for HDMI-inngangen. Se dokumentasjonen som fulgte med TV-en for detaljer.
 - 4 Skru på kameraet og trykk på -knappen. Kameraskjermen slås av og bildene og filmene spilles av på TV-en. Legg merke til at kameraets lydkontroller ikke påvirker lyden som spilles på TV-en; bruk TV-ens volumkontroller til å justere lydnivået.
- 2 USB-kabelen kan ikke brukes mens en HDMI-kabel er tilkoblet.
 - 2 Noen TV-er kan en kort stund vise en svart skjerm når filmavspillingen starter.

Tekniske merknader

Ekstraustyr

Kameraet støtter en lang rekke tilleggsutstyr fra FUJIFILM og andre leverandører.

Tilbehør fra FUJIFILM

Følgende ekstraustyr er tilgjengelig fra FUJIFILM. For nyeste informasjon om ekstraustyr som er tilgjengelig i ditt område, kontakt din lokale FUJIFILM-representant eller besøk http://www.fujifilm.com/products/digital_cameras/index.html.

Oppladbare Li-ion batterier

NP-W126/NP-W126S: Flere NP-W126/NP-W126S oppladbare batterier med ekstra ladekapasitet kan kjøpes ved behov.



Batteriladere

BC-W126: Ekstra batteriladere kan kjøpes ved behov. Ved +20°C, lader BC-W126 en NP-W126/NP-W126S i løpet av cirka 150 minutter.

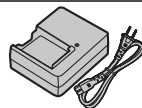

Vekselstrømsadptere

AC-9V (krever likestrømkobling CP-W126): Brukes til utvidet opptak og avspilling eller når du kopierer bilder til en datamaskin.

Likestrømskoblinger

CP-W126: Koble AC-9V til kameraet.

Fjernutløsere

RR-90: Bruk for å redusere kameraristing eller for å holde lukkeren åpen under en tidsbestemt eksponering.

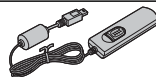

FUJINON-objektiver

Objektiver i XF-serien: Utskiftbare objektiver for bruk sammen med FUJIFILM X-festet.



Objektiver i XC-serien: Utskiftbare objektiver for bruk sammen med FUJIFILM X-festet.

**Gripebelter**

GB-001: Gir bedre grep. Kan kombineres med et håndgrep for sikrere håndtering.

Makro utvidelsesrør

MCEX11/16: Fest mellom kameraet og objektivet for å ta bilder ved høye reproduksjonsrater.

Beskyttende filtre

PRF-39/PRF-43/PRF-52/PRF-58/PRF-62/PRF-67/PRF-72/PRF-77: Brukes til å beskytte objektivlinsen.

Telekonvertere

XF1.4X TC WR: Øker brennvidden til compatible objektiver med omtrent 1,4x.

XF2X TC WR: Øker brennvidden til compatible objektiver med omtrent 2x.

Festeadaptere

FUJIFILM M MOUNT ADAPTER: Gjør det mulig å bruke kameraet sammen med en lang rekke M-festede objektiver.

Kamerahusdeksler

BCP-001: Deksel til kameraets objektivfatning når objektivet ikke er på plass.

instax SHARE skrivere

SP-1/SP-2: Koble til via trådløst LAN nettverk for å skrive ut bilder på instax film.

Koble kameraet til andre enheter

■ Fjernutløser

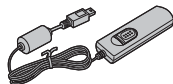

Fjernutløser RR-90¹

■ Skrive ut

instax SHARE-skriver¹

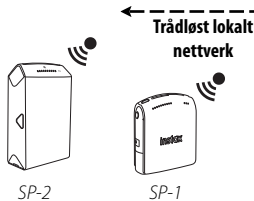

X-A20

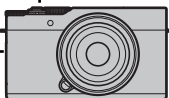

SD/SDHC/SDXC-minnekort²



■ Datamaskinrelatert



Datamaskin²

USB-kabel (følger med)

■ Objektiv



Objektiver i XF-serien¹



Objektiver i XC-serien¹

■ Makro utvidelsesrør



MCEX-11/16¹

■ M-monteringsadapter



FUJIFILM
M MOUNT
ADAPTER¹

■ Telekonvertere

XF1.4X TC WR¹
XF2X TC WR¹

■ Audio/Visuell

HDMI-kabel²



HDTV²

1 Tilgjengelig separat fra FUJIFILM.

2 Tilgjengelig separat hos tredjepartsleverandører. Bruk en HDMI-kabel som ikke er mer enn 1,5 m lang.

Vedlikehold av kameraet

For å sikre at du har uavbrutt glede av produktet, må du overholde følgende forholdsregler.

Oppbevaring og bruk

Dersom kameraet ikke skal brukes i en lengre periode bør batteriet og minnekortet fjernes. Kameraet bør ikke brukes eller lagres på steder som er:

- utsatt for regn, damp eller røyk
- meget fuktige eller ekstremt støvete
- utsatt for direkte sollys eller meget høye temperaturer, slik som i et lukket kjøretøy på en solrik dag
- ekstrem kulde
- utsatt for sterke vibrasjoner
- utsatt for sterke magnetfelt, slik som nær en kringkastingsantenne, kraftledninger, radarsendere, motorer, transformatorer eller magneter
- i kontakt med flyktige kjemikalier, slik som sprøytemidler
- nær gummi- eller vinylprodukter

■ Vann og sand

Vann og sand kan også skade kameraet og dets innvendige kretser og mekanismer. Når kameraet brukes på stranden eller ved sjøen må du unngå å utsette kameraet for vann eller sand. Plasser ikke kameraet på en våt overflate.

■ Kondens

Plutselige stigninger i temperaturen, for eksempel når man går inn i en varm bygning på en kald dag, kan føre til kondens inne i kameraet. Dersom dette skjer, slå av kameraet og vent en time før du slår det på igjen. Dersom kondens legger seg på minnekortet, fjern kortet og vent til kondensen forsvinner.

På reise

Oppbevar kameraet i din håndbagasje. Innsjekket bagasje kan bli utsatt for kraftige støt som kan skade kameraet.

Rengjøre bildebrikken

Flere fotografier merket med punkter eller flekker på samme sted kan indikere at det er støv på kameraets bildebrikke. Rengjør bildebrikken med alternativet  **SENSORRENGJØRING** i oppsettsmenyen (📖 101). Fortsetter problemet, kan du rengjøre bildebrikken manuelt slik som angitt nedenfor. Legg merke til at det kreves betaling for å reparere eller bytte bildebrikken dersom den blir skadet under rengjøringen.

- 1 Bruk en blåser (ikke en børste) til å fjerne støv fra brikken.

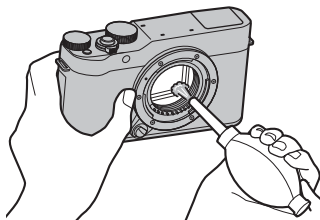

- ⓘ Ikke bruk en børste eller blåsebørste. Hvis denne forholdsregelen ikke etterfølges kan det skade brikken.
- 2 Kontroller om støvfjerningen var vellykket.
 - ◆ Gjenta trinn 1 og 2 om nødvendig.
- 3 Sett på plass igjen kamerahusdekslet eller objektivet.

Problemer og løsninger

■ Strøm og batteri

Problem	Løsning
Kameraet slår seg ikke på.	<ul style="list-style-type: none">• Batteriet er utladet: Lad batteriet (🔋 18) eller sett inn et helt oppladet reservebatteri (🔋 14).• Batteriet er satt inn feil: Sett inn batteriet igjen i riktig retning (🔋 14).• Dekslet til batterikammeret er ikke lukket: Lukk dekslet til batterikammeret (🔋 15).
Skjermen skrur seg ikke på.	Det er mulig skjermen ikke vil skru seg på dersom kameraet skrur raskt av og så på igjen. Trykk utløseren halvveis ned for å aktivere skjermen.
Batteriet lades raskt ut.	<ul style="list-style-type: none">• Batteriet er kaldt: Varm opp batteriet ved å plassere det i en lomme eller på et annet varmt sted og sett det inn i kameraet umiddelbart før du skal ta et bilde.• Det er smuss på batteripolene: Rengjør polene med en myk, tørr klut.• 🔋* er valgt for opptaksmodus: Velg en annen opptaksmodus for å redusere batteriforbruket (🔋 41).• Batteriet har blitt ladet mange ganger: Batteriet har nådd slutten på sin levetid. Kjøp et nytt batteri.
Kameraet slår seg plutselig av.	Batteriet er utladet: Lad batteriet (🔋 18) eller sett inn et helt oppladet reservebatteri (🔋 14).
Ladingen starter ikke.	Sett inn batteriet igjen i korrekt retning, og sikre at laderen er koblet til (🔋 18).
Ladingen går sakte.	Lad opp batteriet ved romtemperatur (🔋 iv).
Ladelampen lyser, men batteriet blir ikke ladet.	<ul style="list-style-type: none">• Det er smuss på batteripolene: Rengjør polene med en myk, tørr klut.• Batteriet har blitt ladet mange ganger: Batteriet har nådd slutten på sin levetid. Kjøp et nytt batteri. Dersom batteriet fremdeles ikke lades, kontakt din FUJIFILM-forhandler.

■ Meny- og skjermbilder



Problem	Løsning
Menyen er ikke på norsk.	Velg NORSK for  言語/LANG. (📖 98).

■ Opptak

Problem	Løsning
Ingen bilder tas når utløseren trykkes ned.	<ul style="list-style-type: none"> • Minnekortet er fullt: Sett inn et nytt minnekort eller slett bilder (📖 14, 35). • Minnekortet er ikke formatert: Formater minnekortet (📖 105). • Kontaktene til minnekortet er skitne: Rens kontaktene med en myk, tørr klut. • Minnekortet er skadet: Sett inn et nytt minnekort (📖 14). • Batteriet er utladet: Lad batteriet (📖 18) eller sett inn et helt oppladet reservebatteri (📖 14). • Kameraet har slått seg av automatisk: Slå på kameraet (📖 21). • Indikatorlampen var oransje da du forsøkte å lagre et panoramabilde: Vent til indikatorlampen slukker (📖 45).
Marmorering ("støy") vises på skjermen når utløseren trykkes halvveis ned.	Forsterkning økes for å hjelpe komponeringen når motivet er svakt opplyst og blenderåpningen er blendet ned, hvilket kan resultere i synlig marmorering når bilder vises på skjermen. Bildene som tas med kameraet berøres ikke av dette.
Kameraet fokuserer ikke.	Motivet er ikke egnet for autofokus: Bruk fokuslås (📖 59) eller manuell fokus (📖 56).
Intelligent ansiktsgjenkjenning er ikke tilgjengelig.	Intelligent ansiktsgjenkjenning er ikke tilgjengelig i valgt opptaksmodus: Velg en annen opptaksmodus (📖 41, 140).

Problem	Løsning
Ingen ansikter ble oppdaget.	<ul style="list-style-type: none"> • Motivets ansikt er skjult av solbriller, en hatt, langt hår eller andre gjenstander: Fjern blokkeringene. • Motivets ansikt dekker kun en liten del av bildet: Endre komposisjonen slik at motivets ansikt dekker et større område av bildet (☞ 59). • Motivets hode er skjevt eller horisontalt: Be motivet om å holde hodet rett. • Kameraet er på skrå: Hold kameraet vannrett (☞ 29). • Motivets ansikt er dårlig belyst: Ta bilde i godt lys.
Feil motiv er valgt.	Valgt motiv er nærmere midten av bildet enn hovedmotivet. Komponer bildet på nytt eller slå av ansiktsgjenkjenning og komponer bildet med fokuslås (☞ 59).
Blitsen avfyres ikke.	<ul style="list-style-type: none"> • Blits er ikke tilgjengelig ved gjeldende innstillinger: Se listen over innstillinger som kan brukes med blitsen (☞ 140). • Blitsen er senket: Hev blitsen (☞ 74). • Batteriet er utladet: Lad batteriet (☞ 18) eller sett inn et helt oppladet reservebatteri (☞ 14). • Kameraet er i bracketing- eller kontinuerlig modus: Velg enkeltbilde-modus (☞ 63). • AV er valgt for ☞ LYD OG BLITS: Velg PÅ (☞ 98).
Noen blitsmoduser er ikke tilgjengelige.	AV er valgt for ☞ LYD OG BLITS. Velg PÅ (☞ 98).
Blitsen lyser ikke skikkelig opp motivet.	<ul style="list-style-type: none"> • Motivet er ikke innenfor blitsens rekkevidde: Plasser motivet innenfor blitsens rekkevidde (☞ 136). • Blitsvinduet er tildekket: Hold kameraet korrekt (☞ 29). • Lukkertiden er kortere enn 1/180 s: Velg en lengre lukkertid (☞ 51, 53, 75).
Bildene er uskarpe.	<ul style="list-style-type: none"> • Objektivlinsen er skitten: Rengjør objektivlinsen (☞ xi). • Objektivet er blokkert: Hold objekter unna objektivet. • !AF vises under opptak og fokusrammen vises i rødt: Kontroller fokus før opptak (☞ 29).
Bilder er flekkete (marmorering).	<ul style="list-style-type: none"> • Lukkertiden er lav og romtemperaturen er høy: Dette er normalt og er ikke tegn på funksjonsfeil. • Kameraet har vært i bruk kontinuerlig ved høye temperaturer eller en temperaturadvarsel har blitt vist: Slå av kameraet og vent til det kjøler seg ned.



■ Avspilling

Problem	Løsning
Bildene er kornete.	Bildene ble tatt med en annen kameramodell eller et kamera av annet fabrikkat.
Avspillingszoom ikke tilgjengelig.	Bildene ble tatt med  ENDRE STØRRELSE eller med en annen kameramodell eller et kamera av annet fabrikkat.
Ingen lyd ved filmavspilling.	<ul style="list-style-type: none"> • Avspillingsvolumet er for lavt: Juster avspillingsvolum ( 99). • Mikrofonen var blokkert: Hold kameraet korrekt under opptak ( 2, 36). • Høytaleren er blokkert: Hold kameraet korrekt under avspilling ( 2, 37). • AV er valgt for  LYD OG BLITS: Velg PÅ ( 98).
Valgte bilder slettes ikke.	Noen av bildene som ble merket for sletting er beskyttet. Fjern beskyttelsen med enheten som ble brukt til å aktivere beskyttelsen ( 94).
Filnummereringen ble plutselig nullstilt.	Batterikammerets deksel ble åpnet mens kameraet var slått på. Slå av kameraet før du åpner dekslet til batterikammeret ( 14, 21).

■ Tilkoblinger/Annet

For mer informasjon om feilsøking for trådløse tilkoblinger, besøk:



<http://digital-cameras.support.fujifilm.com/app?pid=x>

Problem	Løsning
Problemer med å koble eller laste opp bilder til en smarttelefon.	<ul style="list-style-type: none"> • Smarttelefonen er for langt unna: Flytt enhetene nærmere hverandre. • Nærliggende enheter forårsaker radiofrekvensforstyrrelser: Flytt kameraet og smarttelefonen vekk fra mikrobølgeovner og trådløse telefoner.
Kan ikke laste opp bilder.	<ul style="list-style-type: none"> • Smarttelefonen er koblet til en annen enhet: Smarttelefonen og kameraet kan kun koble seg til én enhet om gangen. Avslutt koblingen og prøv igjen. • Det er flere smarttelefoner i nærheten: Prøv å koble til igjen. Dersom det er mange smarttelefoner i nærheten kan dette vanskeliggjøre tilkobling. • Bildet ble opprettet på en annen enhet: Kameraet kan ikke laste opp bilder som er opprettet på andre enheter. • Bildet er en film: Opplasting av filmer tar litt tid. Filmer beregnet for visning på en smarttelefon eller nettbrett bør registreres med en rammestørrelse på 1280 × 720 (HD) eller mindre. For informasjon om visning av bildene på kameraet, gå til: http://app.fujifilm-dsc.com/en/camera_remote/
Smarttelefonen vil ikke vise bilder.	Velg PÅ for  TILKOBLINGSINNSTILLING > TRÅDLØS INNST. > ENDRE STR.  . Velger du AV , øker opplastingstiden for større bilder; i tillegg kan det hende at noen telefoner ikke viser bilder over en viss størrelse.
Ikke noe bilde eller lyd på TV.	<ul style="list-style-type: none"> • Kameraet er ikke skikkelig tilkoblet: Koble til kameraet riktig ( 117). Legg merke til at så snart kameraet er koblet til, vil bilder vises på TV-en i stedet for på kameraskjermen. • Inngangen på fjernsynet er satt til "TV": Sett inngangen til "HDMI". • Volumet på TV-en er for lavt: Bruk kontrollene på fjernsynet til å justere volumet.
Datamaskinen gjenkjenner ikke kameraet.	Kontroller at kameraet og datamaskinen er korrekt tilkoblet ( 111).





Problem	Løsning
Kan ikke overføre RAW- eller JPEG-filer til datamaskinen.	Bruk MyFinePix Studio til å overføre bilder (kun Windows; 📖 110).
Kameraet svarer ikke.	<ul style="list-style-type: none"> • Midlertidig funksjonsfeil i kameraet: Fjern og sett inn igjen batteriet (📖 14, 16). • Batteriet er utladet: Lad batteriet (📖 18) eller sett inn et helt oppladet reservebatteri (📖 14). • Kameraet er koblet til et trådløst nettverk: Avslutt tilkoblingen.
Kameraet fungerer ikke som forventet.	Ta ut og sett inn batteriene igjen (📖 14, 16). Dersom problemet vedvarer, ta kontakt med din FUJIFILM-forhandler.
Ingen lyd.	Velg PÅ for 📢 LYD OG BLITS (📖 98).
Klokkeslett- og datomerking	<ul style="list-style-type: none"> • Klokkeslett og datomerking er ikke riktig: Still kameraklokken (📖 22, 98). • Klokkeslett og datomerking vises på fotografier: Klokkeslett og datomerking kan ikke slettes. For å forhindre at merking vises på nye fotografier, velg AV for 📷 LAGRE DATA-OPPS. > DATOMERKING (📖 103).

Varselmeldinger og skjermbilder

Følgende advarsler vises på skjermen.











Advarsel	Beskrivelse
 (rød)	Lavt batterinivå. Lad batteriet (🔋 18) eller sett inn et helt oppladet reservebatteri (🔋 14).
 (blinker rødt)	Batteriet er utladet. Lad batteriet (🔋 18) eller sett inn et helt oppladet reservebatteri (🔋 14).
!AF (vises i rødt med rød fokusramme)	Kameraet kan ikke fokusere. • Bruk fokuslås til å låse fokus på et annet motiv på samme avstand, komponer deretter bildet på nytt (📖 59).
Blenderåpning eller lukkertid vises i rødt	Motivet er for lyst eller for mørkt, og bildet vil bli over- eller undereksponert. Bruk blitsen for ytterligere lys når du tar bilder av dårlig opplyste motiver (📖 74).
FOKUSFEIL	
SLÅ KAMERAET AV OG DERETTER PÅ IGEN	Feilfunksjon på kamera. Skru kameraet av og på igjen. Gjentas meldingen, ta kontakt med en FUJIFILM-forhandler.
OBJEKTIVKONTROLLFEIL	
OBJEKTIVFEIL	Slå av kameraet, ta av objektivet, rens monteringsflatene, sett tilbake objektivet og slå på kameraet igjen. Dersom problemet vedvarer, ta kontakt med en FUJIFILM-forhandler.
OPPTATT	Minnekortet er feilformatert. Bruk kameraet til å formatere kortet (📖 105).
KORTET ER IKKE FORMATERT	<ul style="list-style-type: none">• Minnekortet er ikke formatert, eller minnekortet er formatert i en datamaskin eller en annen enhet: Formater minnekortet ved å bruke alternativet  FORMATERE i kameraets oppsettsmeny (📖 105).• Kontaktene på minnekortet må rengjøres: Rens kontaktene med en myk, tørr klut. Dersom meldingen gjentas, formater kortet (📖 105). Fortsetter meldingen må minnekortet byttes ut.• Kamerafeil: Kontakt en FUJIFILM-forhandler.
KORT SKRIVEBESKYTTET	Minnekortet er låst. Lås opp kortet (📖 15).

Advarsel	Beskrivelse
KORTFEIL	<ul style="list-style-type: none"> • Minnekortet er ikke formatert for bruk i kameraet: Formater kortet (🗨️ 105). • Kontaktene til minnekortet må rengjøres, eller minnekortet er skadet: Rens kontaktene med en myk, tørr klut. Dersom meldingen gjentas, formater kortet (🗨️ 105). Fortsetter meldingen må minnekortet byttes ut. • Inkompatibelt minnekort: Bruk et kompatibelt kort (🗨️ 17). • Kamerafeil: Kontakt en FUJIFILM-forhandler.
📄 MINNET FULLT	Minnekortet er fullt og det kan ikke tas flere fotografier. Slett bilder (🗨️ 35) eller sett inn et minnekort med mer ledig plass (🗨️ 14).
IKKE NOE KORT	Lukkeren kan kun utløses når det er satt inn et minnekort i kameraet. Sett inn et minnekort.
FEIL UNDER SKRIVING	<ul style="list-style-type: none"> • Feil med minnekort eller tilkoblingsfeil: Sett inn kortet på nytt, eller slå kameraet av og på igjen. Gjentas meldingen, ta kontakt med en FUJIFILM-forhandler. • Ikke nok ledig minne til å ta opp flere bilder: Slett bilder (🗨️ 35) eller sett inn et minnekort med mer ledig plass (🗨️ 14). • Minnekortet er ikke formatert: Formater minnekortet (🗨️ 105).
FEIL UNDER LESINGEN	<ul style="list-style-type: none"> • Filen er skadet eller ble ikke opprettet med dette kameraet: Filen kan ikke vises. • Kontaktene på minnekortet må rengjøres: Rens kontaktene med en myk, tørr klut. Dersom meldingen gjentas, formater kortet (🗨️ 105). Fortsetter meldingen må minnekortet byttes ut. • Kamerafeil: Kontakt en FUJIFILM-forhandler.
BILDENUMMER OPPBRUKT	Kameraet har nådd høyest mulige bildenummer (nåværende bildenummer er 999-9999). Formater minnekortet og velg FORNY for 🗨️ LAGRE DATA-OPPS. > BILDENUMMER . Ta et bilde for å tilbakestille bildenummereringen til 100-0001, velg deretter KONTINUERLIG for BILDENUMMER (🗨️ 102).

Advarsel	Beskrivelse
SKRIVEBESKYTTET BILDE	Det ble gjort et forsøk på å slette eller rotere et beskyttet bilde. Fjern beskyttelsen og prøv igjen (🗑️ 94).
KAN IKKE BESKJÆRE	Bildet er skadet eller ble ikke opprettet med dette kameraet.
 KAN IKKE UTFØRES	Fjerning av røde øyne kan ikke anvendes på bilder som er opprettet med andre enheter.
 KAN IKKE UTFØRES	Fjerning av røde øyne kan ikke brukes på filmer.
KAN IKKE ROTERE	Det valgte bildet kan ikke roteres.
 KAN IKKE ROTERE	Filmer kan ikke roteres.
FEIL I DPOF-FIL	DPOF-utskriftsordren på gjeldende minnekort inneholder mer enn 999 bilder. Kopier bildene til internminnet og opprett en ny utskriftsordre.
KAN IKKE STILLE INN DPOF	Bildet kan ikke skrives ut med en DPOF.
 KAN IKKE STILLE INN DPOF	Filmer kan ikke skrives ut med DPOF.
	Slå av kameraet og vent til det kjøler seg ned. Marmorering kan øke på bilder som blir tatt mens denne advarselen vises.

Kapasitet for minnekort

Følgende tabell viser opptakstid eller tilgjengelig antall bilder ved forskjellige bildeklaviteter. Alle tall er omtrentlige; filstørrelsen varierer med motivet som fotograferes, noe som gir store variasjoner i antall filer som kan lagres. Antall eksponeringer eller gjenværende lengde vil ikke nødvendigvis minske jevnt.

Kapasitet		8 GB		16 GB	
		 FINE	 NORMAL	 FINE	 NORMAL
Fotografier	 3:2	800	1270	1650	2630
	RAW	150		320	
Filmer ¹	 1080/30P ²	26 min.		54 min.	
	 1080/25P ²				
	 1080/24P ²				
	 720/60P ³	51 min.		105 min.	
 720/50P ³					
 720/24P ³					

1 Bruk et CLASSIC-kort eller bedre.

2 Individuelle filmer kan ikke være lengre enn 14 minutter.

3 Individuelle filmer kan ikke være lengre enn 27 minutter.

Lenker

For mer informasjon om FUJIFILM s digitalkamera, se nettsidene som er listet opp nedenfor.

FUJIFILM X-A20 Produktinformasjon

Ekstra tilbehør og kundestøtteinformasjon finnes på følgende nettsted.



Firmware-oppdateringer

Noen funksjoner ved produktet kan avvike fra dem som er beskrevet i den medfølgende håndboken, på grunn av fastvareoppdateringen. Besøk vårt nettsted hvis du ønsker detaljert informasjon om hver modell:

http://www.fujifilm.com/support/digital_cameras/software/fw_table.html



Kontrollere firmware-versjonen

① Kameraets firmware-versjon vises bare hvis et minnekort blir satt inn.

- 1 Slå av kameraet og kontroller at minnekortet er satt inn.
- 2 Slå på kameraet mens du trykker på **DISP/BACK**-knappen. Gjeldende fastvareversjon vises; kontroller firmware-versjonen.
- 3 Slå av kameraet.



◆ Hvis det er montert et objektiv til kameraet, kan du også kontrollere fastvareversjon.

Spesifikasjoner



System	
Modell	FUJIFILM X-A20
Produktnummer	FF170004
Effektive piksler	16,28 millioner
Bildebrikke	23,6 mm × 15,6 mm (APS-C format), CMOS- (komplementær metalloksydhavleder) bildebrikke med kvadratiske piksler og primært fargefilter
Lagringsmedia	FUJIFILM-anbefalte SD/SDHC/SDXC-minnekort
Filsystem	I overensstemmelse med D esign Rule for C amera F ile System (DCF), Exif 2.3, og D igital P rint O rder F ormat (DPOF)
Filformat	<ul style="list-style-type: none">• Stillbilder: Exif 2.3 JPEG (komprimert); RAW (originalt RAF-format, bruksorientert programvare nødvendig); RAW+JPEG tilgjengelig• Filmer: H.264 standard med stereolyd (MOV)
Bildestørrelse	<ul style="list-style-type: none">• L 3 : 2: 4896 × 3264• M 3 : 2: 3456 × 2304• S 3 : 2: 2496 × 1664• L panorama: 2160 × 9600 (vertikalt) / 9600 × 1440 (horisontalt)• M panorama: 2160 × 6400 (vertikalt) / 6400 × 1440 (horisontalt)• L 16 : 9: 4896 × 2760• M 16 : 9: 3456 × 1944• S 16 : 9: 2496 × 1408• L 1 : 1: 3264 × 3264• M 1 : 1: 2304 × 2304• S 1 : 1: 1664 × 1664
Objektivfeste	FUJIFILM X-feste
Følsomhet	Standard følsomhet tilsvarende til ISO 200 – 6400 i intervaller på ½ EV; AUTO; økt følsomhet tilsvarende ISO 100, 12800 eller 25600
Lysmåling	256-segmenters through-the-Lens (TTL) -lysmåling; MULTI, PUNKT, MIDDELS
Eksponeringskontroll	Programmert AE (med programvalg); lukkerprioritert AE; blenderprioritert AE; manuell eksponering
Eksponeringskompensasjon	-3 EV – +3 EV i intervaller på ½ EV

System

Lukkerhastighet

- MEKANISK LUKKER
 - **P modus:** 4 sek. til $\frac{1}{4000}$ sek.
 - **Lampe:** Maks. 60 min.
 - ELEKTRONISK LUKKER
 - **P, S, A og M Moduser:** 1 sek. til $\frac{1}{32000}$ sek.
 - MEKANISK + ELEKTRONISK
 - **P modus:** 4 sek. til $\frac{1}{32000}$ sek.
 - **Lampe:** Maks. 60 min.
- **Tid:** 30 sek. til $\frac{1}{4000}$ sek.
 - **Alle andre moduser:** 30 sek. til $\frac{1}{4000}$ sek.
 - **Tid:** 1 sek. til $\frac{1}{32000}$ sek.
 - **Tid:** 30 sek. til $\frac{1}{32000}$ sek.
 - **Alle andre moduser:** 30 sek. til $\frac{1}{32000}$ sek.

Serieopptak

Modus		Bildefrekvens (bps)	Bilder per serie
		6,0	Opptil omtrent 20
		3,0	Inntil kortet er fullt

💡 Bruk et CLASSIC-kort eller bedre.

💡 Bildefrekvensen varierer med opptaksforhold og antall bilder som tas.

Fokusering

- **MODUS:** Enkel eller kontinuerlig AF; manuell fokus med fokusing; AF+MF
- **Fokusområdevalg:** Manuell fokus, multi, område med valg av fokusområde ($7 \times 7 = 49$ områder tilgjengelige), kontinuerlig, motivsporing
- **Autofokussystem:** Kontrast-gjenkennende TTL AF med AF-hjelpelys

Hvitbalanse

Egendefinert, valg av fargetemperatur, automatisk direkte sollys, skygge, dagslys fluorescerende, varm hvit fluorescerende, kjølig hvit fluorescerende, hvitglød, under vann

Selvutløser

Av, 2 sek., 10 sek., Smil, Buddy, Gruppe

System	
Blits	<ul style="list-style-type: none"> • Type: Blits med manuell heving • Ledetail: Omtrent 7 (ISO 200, m)
Modus	Auto, ifyllingsblits, av, langsom synkronisering, synkronisering på bakre gardin, hovedblits (fjerning av røde øyne); auto med fjerning av røde øyne, ifyllingsblits med fjerning av røde øyne, av, langsom synkronisering med fjerning av røde øyne, synkronisering på bakre gardin med fjerning av røde øyne, hovedblits (fjerning av røde øyne på)
Blitssko	–
LCD-skjerm	3,0-in, 1040000 punkters LCD-fargeskjerm; bildedekning ca. 100 %
Filmer	<ul style="list-style-type: none"> • HD 1080/30P: Bildestørrelse 1920 × 1080 (1080p); 30 fps; stereolyd • HD 1080/25P: Bildestørrelse 1920 × 1080 (1080p); 25 fps; stereolyd • HD 1080/24P: Bildestørrelse 1920 × 1080 (1080p); 24 fps; stereolyd • HD 720/60P: Bildestørrelse 1280 × 720 (720p); 60 fps; stereolyd • HD 720/50P: Bildestørrelse 1280 × 720 (720p); 50 fps; stereolyd • HD 720/24P: Bildestørrelse 1280 × 720 (720p); 24 fps; stereolyd
Inn- og utgangskontakter	
HDMI-utgang	HDMI-mikrokontakt (Type D)
Digital inn-/utgang	USB 2.0 Høyhastighet, Mikro USB kontakt (Mikro-B)

Strømforsyning/annet**Strømforsyning** Oppladbart batteri NP-W126S**Batterilevetid** (omtrentlig antall bilder som kan tas med et fulladet batteri og et XF 35 mm f/1,4 R objektiv)

Batteritype	Omtrentlig antall bilder
NP-W126S (typen som leveres med kameraet)	410

CIPA-standard, målt ved bruk av batteriet som følger med kameraet og SD-minnekort.

Merk: Antall bilder som kan tas med batteriet varierer med batterienes ladenivå og reduseres ved lave temperaturer.**Ladetid** Cirka 210 minutter (+20 °C)**Kamerastørrelse** (B × H × D) 116,9 mm × 67,4 mm × 40,4 mm (32,1 mm eksklusive utspringende deler, målt på det smaleste stedet)**Kameraets vekt** Cirka 299 g, uten batteri, tilbehør og minnekort**Opptaksvekt** Cirka 348 g, inkludert batteri og minnekort**Driftsforhold** • **Temperatur:** 0 °C til +40 °C • **Fuktighet:** 10 % – 80 % (ingen kondens)**Trådløs sender****Standarder** IEEE 802.11b/g/n (standard trådløs protokoll)**Driftsfrekvens** • **Japan, Kina:** 2412 MHz – 2472 MHz (13 kanaler)
• **Andre land:** 2412 MHz – 2462 MHz (11 kanaler)**Tilgangsprotokoller** Infrastruktur

Oppladbart batteri NP-W126S

Nominell spenning	7,2V likestrøm
Nominell kapasitet	1260 mAh
Driftstemperatur	0°C til +40°C
Dimensjoner (B × H × D)	36,4 mm × 47,1 mm × 15,7 mm
Vekt	Omtrent 47 g

AC-strømadapter AC-SVF

Nominell inngang	100V–240V vekselstrøm, 50/60 Hz
Inngangskapasitet	11,6VA (100V), 15,5VA (240V)
Nominell utgang	5,0V likestrøm, 1000 mA
Driftstemperatur	0°C til +40°C
Vekt	Ca. 32 g (kun vekselstrømadapter)

Vekt og dimensjoner varierer med landet eller regionen det ble kjøpt. Betegnelser, menyer og andre skjermbilder kan avvike fra det aktuelle kameraet.

■ Merknader

- Spesifikasjoner kan endres uten varsel; for å se den nyeste informasjonen, besøk vår nettside http://www.fujifilm.com/products/digital_cameras/index.html. FUJIFILM vil ikke bli holdt ansvarlig for skader som skyldes feil i denne veiledningen.
- Selv om LCD-skjermen er produsert ved hjelp av avansert høypresisjonsteknologi, kan små lyse punkter og uvanlige farger vise seg, særlig i nærheten av tekst. Dette er normalt for denne type LCD-skjerm og er ikke tegn på funksjonsfeil; bilder som tas med kameraet påvirkes ikke.
- Digitalkameraer kan svikte hvis de utsettes for sterke radioforstyrrelser (for eksempel elektriske felt, statisk elektrisitet eller linjestøy).
- Grunnet objektivtypen som anvendes kan det oppstå noe forvrengning i bildekantene. Dette er normalt.

Begrensninger på kamerainnstillinger

De tilgjengelige alternativene i hvert opptaksmodus er listet opp nedenfor.

		SB ⁺	Adv.				P	S	A	M					SP												
			Adv																								
EKSPONERING		✓	✓	✓	✓	✓	✓	✓		✓	✓	✓	✓	✓	✓	✓	✓	✓	✓	✓	✓	✓	✓	✓	✓	✓	
KONTINUERLIG OPPTAK		✓				✓	✓	✓	✓	✓	✓	✓	✓	✓	✓	✓	✓	✓	✓	✓	✓	✓					
BRACKETING						✓	✓	✓	✓																		
AF/MF-INNSTILLING	FOKUSOMRÅDE		✓		✓	✓	✓	✓	✓																	✓	
	FOKUSMODU				✓	✓	✓	✓	✓	✓			✓	✓	✓	✓	✓	✓	✓	✓	✓	✓	✓				
						✓	✓	✓	✓	✓																	
				✓ ³	✓	✓	✓	✓	✓	✓	✓	✓	✓	✓	✓	✓	✓	✓	✓	✓	✓	✓	✓	✓			
			✓ ³			✓	✓	✓	✓	✓	✓	✓	✓	✓	✓		✓	✓	✓	✓	✓	✓	✓				
	AF+MF				✓	✓	✓	✓	✓	✓			✓	✓	✓	✓	✓	✓	✓	✓	✓	✓	✓				
	INNST ANSIKT-/ØY-EPÅVISNING	ANSIKTSPÅVISNING	✓	✓		✓	✓	✓	✓	✓	✓				✓	✓	✓		✓	✓	✓	✓				✓	
		ØYEGJENKJENNELSE AF	✓	✓		✓	✓	✓	✓	✓	✓				✓	✓	✓		✓	✓	✓	✓					
		AF-BELYSNING	✓	✓		✓	✓	✓	✓	✓	✓				✓	✓	✓		✓	✓				✓	✓	✓	
	ISO	AUTO1-3		✓ ²	✓	✓	✓	✓	✓	✓																	✓
H (25600)					✓	✓	✓	✓	✓																	✓	
H (12800)					✓	✓	✓	✓	✓																	✓	
6400-1000				✓	✓	✓	✓	✓	✓																	✓	
800			✓	✓	✓	✓	✓	✓	✓																	✓	
640-400			✓	✓	✓	✓	✓	✓	✓																	✓	
320-200			✓	✓	✓	✓	✓	✓	✓																	✓	
L (100)					✓	✓	✓	✓	✓																	✓	

		St+	Adv.	P	S	A	M	(C)					SP														
		Adv																									
BILDESTØRRELSE	L	✓	✓	✓	✓	✓	✓	✓	✓	✓	✓	✓	✓	✓	✓	✓	✓	✓	✓	✓	✓	✓	✓	✓	✓	✓	✓
	M	✓	✓	✓	✓	✓	✓	✓	✓	✓	✓	✓	✓	✓	✓	✓	✓	✓	✓	✓	✓	✓	✓	✓	✓	✓	✓
	S	✓	✓	✓	✓	✓	✓	✓	✓	✓	✓	✓	✓	✓	✓	✓	✓	✓	✓	✓	✓	✓	✓	✓	✓	✓	✓
BILDEKVALITET	FINE/NORMAL	✓	✓	✓	✓	✓	✓	✓	✓	✓	✓	✓	✓	✓	✓	✓	✓	✓	✓	✓	✓	✓	✓	✓	✓	✓	✓
	RAW				✓	✓	✓	✓																			✓
DYNAMISK OMFANG	AUTO	✓ ³	✓	✓	✓	✓	✓	✓	✓ ³	✓ ³	✓ ³	✓ ³	✓ ³	✓ ³	✓ ³	✓ ³	✓ ³	✓ ³	✓ ³	✓ ³	✓ ³	✓ ³	✓ ³	✓ ³	✓ ³	✓ ³	✓
	R100		✓	✓	✓ ³	✓	✓	✓																			✓
	R200		✓ ⁴	✓	✓	✓	✓	✓																			✓
	R400		✓ ⁴	✓	✓	✓	✓	✓																			✓
FILMSIMULERING	SDP	✓	✓ ³	✓	✓	✓	✓	✓	✓ ³	✓ ³	✓ ³	✓ ³	✓ ³	✓ ³	✓ ³	✓ ³	✓ ³	✓ ³	✓ ³	✓ ³	✓ ³	✓ ³	✓ ³	✓ ³	✓ ³	✓ ³	✓
	V/S/C			✓	✓	✓	✓	✓																			✓
	B	✓		✓	✓	✓	✓	✓																			✓
	SDP	✓		✓	✓	✓	✓	✓																			✓
SELVUTLØSER	2 SEK/10 SEK	✓	✓	✓	✓	✓	✓	✓	✓	✓	✓	✓	✓	✓	✓	✓	✓	✓	✓	✓	✓	✓	✓	✓	✓	✓	✓
	SMIL	✓	✓		✓	✓	✓	✓	✓	✓	✓	✓	✓	✓	✓		✓	✓	✓	✓	✓						
	BUDDY	✓	✓		✓	✓	✓	✓	✓	✓	✓	✓	✓	✓	✓		✓	✓	✓	✓	✓						
	GRUPPE	✓	✓		✓	✓	✓	✓	✓	✓	✓	✓	✓	✓		✓	✓	✓	✓	✓	✓						
HVITBALANSE				✓	✓	✓	✓	✓																			✓
FARGE					✓	✓	✓	✓																			✓
SKARPHET					✓	✓	✓	✓																			✓
HØYLYS NIVÅ					✓	✓	✓	✓																			✓
SKYGGE NIVÅ					✓	✓	✓	✓																			✓
STØVREDUSERING					✓	✓	✓	✓																			✓
EGENDEF. INNSTILL.					✓	✓	✓	✓																			

Begrensninger på kamerainnstillinger

		S+ ⁺	ADV	Adv.				P	S	A	M	☹	▲	🏃	☾	SP												📷	📶
				☐	📄											☹	☼	☁	🌃	🌙	🏠	🍷	☀	TEXT	👤				
MF-HJELP	STANDARD		✓	✓ ³	✓	✓	✓	✓	✓	✓		✓	✓	✓		✓	✓	✓	✓	✓	✓	✓	✓	✓	✓				
	FOKUSTOPP-MERKING					✓	✓	✓	✓			✓	✓																
LYSMÅLING	☒	✓ ³	✓ ³	✓	✓	✓	✓	✓	✓	✓	✓ ³	✓ ³	✓ ³	✓ ³	✓ ³	✓ ³	✓ ³	✓ ³	✓ ³	✓ ³	✓ ³	✓ ³	✓ ³	✓ ³	✓ ³	✓	✓		
	☐				✓	✓	✓	✓	✓																		✓		
	☐				✓	✓	✓	✓	✓																		✓		
BLITSINNSTILLINGER	BLITSMODUS	FJERN RØDE ØYNE AV	AUTO	✓	✓		✓	✓			✓					✓					✓	✓	✓				✓		
			⚡	✓	✓		✓	✓			✓						✓											✓	
			S↓		✓		✓	✓			✓						✓												
			Ⓢ		✓		✓	✓			✓						✓												
			Ⓢ	✓	✓	✓	✓	✓			✓						✓												✓
	FJERN RØDE ØYNE PÅ	👁	✓			✓	✓				✓					✓						✓	✓	✓				✓	
		👁⚡	✓			✓	✓			✓						✓						✓	✓	✓				✓	
		👁				✓	✓			✓						✓												✓	
		👁				✓	✓			✓						✓												✓	
		👁	✓			✓	✓			✓						✓												✓	
		👁	✓			✓	✓			✓						✓												✓	
		👁	✓			✓	✓			✓						✓												✓	
		Ⓢ	✓	✓	✓	✓	✓			✓			✓ ³			✓	✓	✓	✓ ³	✓	✓	✓	✓	✓	✓	✓	✓ ³	✓	✓
FJERN RØDE ØYNE	AV	✓	✓ ¹	✓	✓ ¹	✓	✓	✓	✓	✓	✓	✓ ¹	✓ ¹	✓	✓	✓	✓	✓ ¹	✓	✓	✓	✓	✓	✓	✓	✓ ¹	✓ ¹	✓	
	PÅ	✓				✓	✓	✓	✓	✓	✓				✓	✓	✓	✓	✓	✓	✓	✓	✓	✓	✓			✓	
BILDESTAB MODE ⁵	👁 ₁	✓ ³							✓		✓	✓			✓					✓	✓	✓	✓	✓	✓	✓	✓		
	👁 ₁		✓		✓	✓	✓	✓	✓						✓						✓	✓	✓	✓	✓	✓	✓	✓	
	👁 ₂				✓	✓	✓	✓	✓						✓						✓	✓	✓	✓	✓	✓	✓	✓	
	AV		✓		✓	✓	✓	✓	✓	✓	✓	✓	✓		✓						✓	✓	✓	✓	✓	✓	✓	✓	

FUJIFILM

FUJIFILM Corporation

7-3, AKASAKA 9-CHOME, MINATO-KU, TOKYO 107-0052, JAPAN

http://www.fujifilm.com/products/digital_cameras/index.html