

FUJIFILM

BL00004930-B01 **NL**

DIGITAL CAMERA

X-A20

Gebruiksaanwijzing

Dank u voor uw aankoop van dit product. Deze gebruiksaanwijzing beschrijft hoe u uw FUJIFILM X-A20 digitale camera gebruikt. Lees de gebruiksaanwijzing aandachtig door voordat u de camera in gebruik neemt.

■ **Product website:**

<http://fujifilm-x.com/x-a20/>

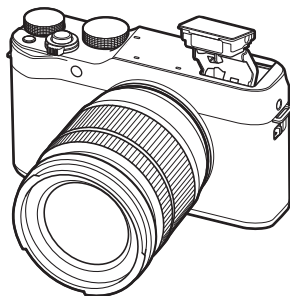

■ **Extra informatie is mogelijk te vinden in online handleidingen die beschikbaar zijn via:**

<http://fujifilm-dsc.com/manuals/>



Voordat u begint

Eerste stappen

Algemene fotografie en afspelen

Algemene films opnemen en afspelen

De Q (Snelmenu)-knop
De Fn (Functie)-knop

Meer over fotografie en afspelen

Menu's

Aansluitingen

Technische informatie

Probleemoplossing

Appendix



Voor uw veiligheid



Lees deze opmerkingen voordat u de camera gebruikt

Veiligheidsopmerkingen



- Zorg ervoor dat u uw camera goed gebruikt. Lees voor gebruik deze veiligheidsopmerkingen en uw *Gebruikershandleiding* zorgvuldig door.
- Bewaar deze veiligheidsopmerkingen na het lezen op een veilige plaats.

Informatie over pictogrammen



De hieronder afgebeelde pictogrammen worden in deze gebruiksaanwijzing gebruikt om de ernst aan te geven van een letsel of schade die kan ontstaan als de betekenis van het pictogram niet in acht wordt genomen en het product ten gevolge daarvan onjuist wordt gebruikt.

 WAARSCHUWING	Dit pictogram geeft aan dat het niet opvolgen van instructies kan leiden tot ernstig of fataal letsel.
 ATTENTIE	Dit pictogram geeft aan dat het niet opvolgen van instructies kan leiden tot persoonlijk letsel of materiële schade.

De hieronder afgebeelde pictogrammen geven de ernst van de gevolgen aan als de instructies niet worden nageleefd.

	Driehoekige pictogrammen geven aan dat deze informatie uw aandacht behoeft ("Belangrijk").
	Cirkelvormige pictogrammen met een diagonale streep geven aan dat die handeling verboden is ("Verboden").
	Opgevlade cirkels met een uitroeptekens geven aan dat er een handeling moet worden verricht ("Vereist").

De symbolen op dit product (inclusief de accessoires) geven het volgende weer:

 AC
 DC
 Klasse II-apparatuur (De constructie van het product is dubbel geïsoleerd.)

WAARSCHUWING

	Als er een probleem ontstaat, zet de camera uit, verwijder de batterij, koppel de netadapter van de camera los en haal deze uit het stopcontact. Het blijven gebruiken van de camera als deze rook of een ongewone geur verspreidt of wanneer de camera een ander gebrek vertoont, kan brand of een elektrische schok tot gevolg hebben. Neem contact op met uw FUJIFILM-dealer.
	Uit het stopcontact verwijderen

WAARSCHUWING

 **Laat geen water of andere vreemde voorwerpen de camera binnendringen.** Als water of andere vreemde voorwerpen in de camera terechtkomen, schakel de camera uit, verwijder de batterij, koppel de netstroomadapter los en trek deze uit het stopcontact. Het blijven gebruiken van de camera kan brand of een elektrische schok veroorzaken. Neem contact op met uw FUJIFILM-dealer.

 **Gebruik de camera niet in de badkamer of douche.** Dit kan brand of een elektrische schok veroorzaken.

Niet gebruiken in de badkamer of douche

 **Probeer de camera nooit te demonteren of modificeren veranderen of uit elkaar te halen (open nooit de behuizing).** Het niet in acht nemen van deze voorzorgsmaatregel kan brand of een elektrische schok veroorzaken.

Haal het apparaat niet uit elkaar

 **Mocht de behuizing openbreken door een val of ander ongeluk, raak de blootliggende onderdelen niet aan.** Het niet in acht nemen van deze voorzorgsmaatregel kan een elektrische schok of letsel door het aanraken van beschadigde onderdelen tot gevolg hebben. Verwijder onmiddellijk de batterij en pas op voor letsel of een elektrische schok. Breng het product naar het verkooppunt voor raadpleging.

Raak geen interne onderdelen aan

 **Het verbindingssnoer mag niet worden aangepast, verwarmd, overmatig gedraaid of uitgerekt en er mogen geen zware voorwerpen op worden geplaatst.** Deze handelingen zouden het snoer kunnen beschadigen en brand of een elektrische schok kunnen veroorzaken. Neem contact op met uw FUJIFILM-dealer als het snoer beschadigd is.

 **Plaats de camera niet op een onstabiele ondergrond.** Hierdoor kan de camera vallen of kantelen en letsel veroorzaken.

 **Probeer nooit foto's te maken als u in beweging bent.** Gebruik de camera niet tijdens het wandelen of als u in een auto rijdt. Dit kan leiden tot een val of een verkeersongeluk.

 **Raak tijdens onweer de metalen onderdelen van de camera niet aan.** Dit kan tot een elektrische schok leiden door de ladingoverdracht van een blikseminslag.

 **Gebruik de batterij niet voor andere doeleinden dan waarvoor deze bedoeld is.** Plaats de batterij zoals aangeduid door de merktekens.

⚠ WAARSCHUWING

Probeer de batterijen niet te demonteren, aan te passen of te verhitten. Laat de batterijen niet vallen, sla niet tegen ze aan, gooi ze niet en stel ze niet op een andere manier bloot aan hevige schokken. Gebruik geen batterijen die tekenen van lekkage, vervorming, verkleuring of andere onregelmatigheden vertonen. Gebruik alleen aangewezen laders om oplaadbare batterijen op te laden en probeer niet om niet-oplaadbare Li-ion of alkaline batterijen op te laden. Laat de batterijen niet kortsluiten en bewaar ze niet samen met metalen objecten. Het niet in acht nemen van deze voorzorgsmaatregelen kan ertoe leiden dat de batterijen oververhit raken, vlam vatten, scheuren of gaan lekken, wat kan leiden tot brand, brandwonden of ander letsel.

Gebruik uitsluitend batterijen of netstroomadapters die voor gebruik met deze camera goedgekeurd zijn. Gebruik geen andere spanning dan de vermelde spanningsvoeding. Het gebruik van andere spanningsbronnen kan tot brand leiden.

Als de batterij lekt en vloeistof in contact komt met uw ogen, huid of kleding, spoelt u het betreffende gebied onmiddellijk met schoon stromend water af en zoekt u medische hulp of belt u onmiddellijk het alarmnummer.

Gebruik de lader niet om andere batterijen dan hier vermeld op te laden. De meegeleverde lader is uitsluitend voor gebruik met het type batterij dat met de camera wordt meegeleverd. Als u de lader gebruikt om gewone batterijen of andere types oplaadbare batterijen op te laden, dan kan dit leiden tot lekkage, oververhitting of een explosie.

Het gebruik van een flitser te dicht bij de ogen van een persoon kan visuele beperking veroorzaken. Let bijzonder goed op bij het fotograferen van baby's en kleine kinderen.

Vermijd langdurig contact met warme oppervlakken. Als u deze waarschuwing negeert, kan dit leiden tot brandwonden door lage temperaturen, met name bij hoge omgevingstemperaturen of bij gebruikers die last hebben van een slechte bloedsomloop of verminderd gevoel, in welk geval het gebruik van een statief of dergelijke voorzorgsmaatregelen worden aanbevolen.

Zorg ervoor dat terwijl het product aan is, geen enkel deel van het lichaam in contact blijft met het product gedurende langere periodes. Als u deze waarschuwing negeert, kan dit leiden tot brandwonden door lage temperaturen, met name tijdens langdurig gebruik, bij hoge omgevingstemperaturen, of bij gebruikers die last hebben van een slechte bloedsomloop of verminderd gevoel, in welk geval het gebruik van een statief of dergelijke voorzorgsmaatregelen worden aanbevolen.

Gebruik niet in de nabijheid van ontvlambare voorwerpen, explosieve gassen of stof.

⚠ WAARSCHUWING

Als u de batterij bij u draagt, plaatst u deze in de digitale camera of bewaart u de batterij in de harde tas. Als u de batterij wilt opbergen, bergt u deze op in de harde tas. Als u de batterijen wegbrengt voor recycling, bedekt u de polen met isolatietape.

Door contact met andere batterijen of metalen voorwerpen kan de batterij in brand vliegen of ontploffen.

Houd geheugenkaarten, flitschoenen en andere kleine onderdelen buiten het bereik van kleine kinderen. Kinderen kunnen kleine onderdelen inslikken; buiten bereik van kinderen bewaren. Mocht een kind een klein onderdeel inslikken, medische hulp inroepen of het alarmnummer bellen.

Bewaar buiten het bereik van kleine kinderen. Onder de onderdelen die letsel kunnen veroorzaken zijn de band, die verstrikt rond de nek van een kind kan raken, wat verstikking tot gevolg kan hebben, en de flitsers, die een visuele beperking kan veroorzaken.

Volg de instructies van luchtvaart- en ziekenhuispersoneel. Dit product genereert radiofrequentie-emissies die kunnen interfereren met navigatie of medische apparatuur.

⚠ ATTENTIE

Gebruik de camera niet op plaatsen met oliedampen, stoom, vochtigheid of stof. Dit kan brand of een elektrische schok veroorzaken.

Laat de camera niet achter op plaatsen die aan extreem hoge temperaturen zijn blootgesteld. Laat de camera niet achter in afgesloten ruimtes zoals in een afgesloten voertuig of in direct zonlicht. Dit kan brand veroorzaken.

Plaats geen zware voorwerpen op de camera. Hierdoor kan het zware voorwerp vallen of kantelen en letsel veroorzaken.

Verplaats de camera niet terwijl deze nog steeds met het netsnoer verbonden is. Trek niet aan het snoer om de netstroomadapter te verwijderen. Dit kan het netsnoer of de kabels beschadigen en brand of een elektrische schok veroorzaken.

Bedek de camera en de netstroomadapter niet en wikkel deze niet in een doek of deken. Hierdoor kan de temperatuur te hoog oplopen waardoor de behuizing vervormt of waardoor er brand ontstaat.

Als u de camera reinigt en u de camera voor langere tijd niet van plan bent te gebruiken, verwijdert u de batterij en koppelt u de netstroomadapter los. Doet u dit niet, dan kan dat leiden tot brand of een elektrische schok.

Na het opladen dient u de lader uit het stopcontact te verwijderen. Er kan brand ontstaan als u de lader in het stopcontact laat zitten.

 **ATTENTIE**



Bij het verwijderen van een geheugenkaart kan de kaart te snel uit de sleuf schieten. Gebruik uw vinger om deze tegen te houden en laat de kaart zachtjes los. Bij het eruit schieten van de kaart kan letsel ontstaan.



Laat uw camera van binnen regelmatig nakijken en schoonmaken. Een ophoping van stof in uw camera kan tot brand of een elektrische schok leiden. Neem contact op met uw FUJIFILM-dealer om de camera om de twee jaar van binnen te laten reinigen. Dit is echter niet gratis.



Explosiegevaar als de batterij onjuist wordt vervangen. Vervang de batterij alleen met hetzelfde of een soortgelijke type.

De batterij en voeding

Opmerking: Controleer welk type batterijen in uw camera wordt gebruikt en lees de relevante paragrafen aandachtig door.

 Waarschuwing: Batterijen mogen niet worden blootgesteld aan overmatige warmte, zoals zonlicht, vuur of dergelijke.

Dit gedeelte beschrijft hoe u de batterijen moet hanteren zodat ze zo lang mogelijk meegaan. Verkeerd gebruik kan de levensduur verkorten en lekkage, oververhitting en ontploffen van de batterij tot gevolg hebben.

Li-ionbatterijen

Dit gedeelte is van toepassing als in uw camera een oplaadbare Li-ionbatterij wordt gebruikt.

De batterij is bij verscheping uit de fabriek niet opgeladen. Laad de batterij vóór gebruik op. Laat de batterij in het compartiment zitten wanneer u de camera niet gebruikt.

Opmerkingen over de batterij

De batterij verliest geleidelijk haar lading, zelfs wanneer de batterij niet wordt gebruikt. Laad de batterij een of twee dagen vóór gebruik op.

De levensduur van de batterij kan worden verlengd door de camera uit te schakelen wanneer hij niet wordt gebruikt.

De capaciteit van de batterij neemt bij lage temperaturen enigszins af; een lege batterij werkt vaak helemaal niet meer wanneer het koud is. Bewaar een volledig opgeladen reservebatterij op een warme plaats en verwissel de batterij wanneer dat nodig is; of bewaar de batterij in een van uw zakken en plaats de batterij pas vlak voordat u gaat fotograferen in de camera. Voorkom dat de batterij in direct contact komt met handenwarmers of andere verwarmingsapparaten.

De batterij opladen

Laad de batterij op met de meegeleverde batterijlader. De laadtijd neemt toe wanneer de omgevingstemperatuur lager is dan +10 °C of hoger is dan +35 °C. Probeer de batterij nooit op te laden bij temperaturen boven 40 °C; opladen is niet mogelijk bij temperaturen onder 0 °C.

Probeer nooit een volledig opgeladen batterij op te laden. De batterij hoeft echter ook niet volledig ontladen te zijn om te worden opgeladen.

De batterij kan onmiddellijk na het opladen en tijdens gebruik enigszins warm aanvoelen. Dit is normaal.

Levensduur van de batterij

Bij normale temperaturen kan de batterij minimaal 300 keer worden opgeladen.

Wanneer de batterij steeds minder lang haar lading kan vasthouden, is dat een indicatie dat het einde van de levensduur van de batterij is bereikt en dat de batterij moet worden vervangen.

Opslag

De prestaties van de batterij kunnen verslechteren als de batterij gedurende langere perioden in volledig opgeladen toestand ongebruikt blijft. Ontlaad de batterij volledig voordat u deze opbergt.

Wanneer de camera gedurende langere tijd niet zal worden gebruikt, neem dan de batterij uit de camera en bewaar de batterij op een droge plaats met een omgevingstemperatuur van +15 °C tot +25 °C. Bewaar de batterij niet op plaatsen waar de batterij wordt blootgesteld aan extreme temperaturen.

Attentie: De batterij hanteren

- Bewaar of vervoer de batterij niet samen met metalen voorwerpen zoals kettinkjes of haarspelden.
- Stel de batterij niet bloot aan vuur of hoge temperaturen.
- Probeer de batterij niet te demonteren of te modificeren.
- Laad de batterij alleen op met de voorgeschreven batterijladers.
- Verwijder een versleten batterij onmiddellijk.
- Laat de batterij niet vallen en stel deze niet bloot aan schokken.
- Stel de batterij niet bloot aan water.
- Houd de polen van de batterij altijd schoon.
- De batterij en de camera kunnen onmiddellijk na het opladen en tijdens gebruik enigszins warm aanvoelen. Dit is normaal.

■ Attentie: Afvalverwijdering

Lever lege batterijen in volgens de plaatselijke regels voor klein chemisch afval. Er moet gelet worden op milieu-aspecten bij het weggooien van batterijen. Gebruik het apparaat bij een gematigde temperatuur.

Netstroomadapters (los verkrijgbaar)

Gebruik uitsluitend FUJIFILM-netstroomadapters die voor gebruik met deze camera goedgekeurd zijn. Andere adapters kunnen de camera beschadigen.

- Gebruik de netstroomadapter uitsluitend binnenshuis.
- Zorg ervoor dat de netstroomadapter goed op de camera wordt aangesloten.
- Schakel de camera uit voordat u de netstroomadapter afkoppelt. Koppel de adapter af door aan de stekker te trekken i.p.v. aan het snoer.
- Gebruik de netstroomadapter niet met andere apparaten.
- Niet demonteren.
- Stel de netstroomadapter niet bloot aan vuur of hoge temperaturen.
- Stel de netstroomadapter niet bloot aan sterke schokken.
- Tijdens gebruik kan de netstroomadapter warm aanvoelen. Dit is normaal.
- Wanneer de netstroomadapter de radio-ontvangst verstoort, moet de antenne opnieuw gericht of verplaatst worden.

De camera gebruiken

- Richt de camera niet op extreem heldere lichtbronnen, zoals de zon bij een onbewolkte lucht. Het niet in acht nemen van deze voorzorgsmaatregel kan schade aan de beeldsensor van de camera toebrengen.
- Fel zonlicht gefocust door de zoeker kan het paneel van de elektronische zoeker (EVF) beschadigen. Richt de elektronische zoeker niet op de zon.

Maakproefopnamen

Voordat u foto's gaat maken van belangrijke gebeurtenissen (zoals een huwelijk of reis), kunt u het beste enkele testopnamen maken en bekijken zodat u zeker weet dat de camera goed werkt. FUJIFILM Corporation aanvaardt geen aansprakelijkheid voor schade of inkomstenderving voortkomend uit het niet goed functioneren van het product.

Opmerkingen over auteursrechten

Opnamen gemaakt met uw digitale camerasysteem mogen zonder toestemming van de eigenaar niet worden gebruikt op een manier die de copyrightwetten overtreedt, tenzij deze uitsluitend voor privégebruik bedoeld zijn. Er zijn bepaalde beperkingen van toepassing bij het fotograferen van optredens op podia, evenementen en tentoonstellingen, zelfs wanneer de foto's alleen voor privégebruik bestemd zijn. De gebruiker wordt er ook op gewezen dat het overdragen van een geheugenkaart die foto's of gegevens bevat die onder de copyrightwetten vallen, uitsluitend toegestaan is binnen de beperkingen opgelegd door de regelgeving in het kader van deze auteursrechten.

Hantering

Stel de camera tijdens het maken en opslaan van foto's niet bloot aan schokken om correcte opnames te garanderen.

Vloeibare kristallen

In geval van beschadiging van het scherm moet de uiterste zorg worden betracht en ieder contact met de vloeibare kristallen worden vermeden. Neem onmiddellijk maatregelen als één van de volgende situaties zich voordoet:

- **Als vloeibare kristallen met uw huid in aanraking komen**, moet de betreffende plek onmiddellijk met een doek worden schoongemaakt en vervolgens met veel stromend water en zeep worden gewassen.
- **Als vloeibare kristallen in contact komen met de ogen**, moeten de ogen onmiddellijk gedurende minimaal 15 minuten met schoon stromend water worden uitgespoeld en moet medische hulp worden ingeroepen.
- **Als vloeibare kristallen worden ingeslikt**, moet de mond met veel schoon stromend water worden gespoeld. Drink grote hoeveelheden water en probeer over te geven. Roep daarna medische hulp in.

Hoewel het LCD-scherm met geavanceerde precisietechnologie is gefabriceerd, kan het scherm pixels bevatten die altijd zijn verlicht of zijn nooit verlicht. Dit is geen defect. Beelden opgenomen met dit product zijn onveranderd.

Informatie over handelsmerken

Digital Split Image is een handelsmerk of geregistreerd handelsmerk van FUJIFILM Corporation. xD-Picture Card en  zijn handelsmerken van FUJIFILM Corporation. De hierin gebruikte lettertypen zijn uitsluitend ontwikkeld door DynaComware Taiwan Inc. Macintosh, Mac OS en macOS zijn handelsmerken van Apple Inc. in de Verenigde Staten en andere landen. Windows is een geregistreerd handelsmerk van Microsoft Corporation in de Verenigde Staten en andere landen. Wi-Fi® en Wi-Fi Protected Setup® zijn geregistreerde handelsmerken van Wi-Fi Alliance. De SDHC- en SDXC-logo's zijn handelsmerken van SD-3C, LLC. Het HDMI-logo is een handelsmerk of geregistreerd handelsmerk van HDMI Licensing LLC. Alle andere handelsnamen genoemd in deze handleiding zijn de handelsmerken of geregistreerde handelsmerken van hun respectieve eigenaars.

Elektrische interferentie

Deze camera kan medische en luchtvaartapparatuur verstoren. Vraag in het ziekenhuis of bij de luchtvaartmaatschappij om toestemming voordat u uw fotocamera in een ziekenhuis of vliegtuig gebruikt.

Kleurentelevisiesystemen

NTSC (National Television System Committee) is een kleurensysteem dat vooral in de Verenigde Staten, Canada en Japan wordt gebruikt. PAL (Phase Alternation by Line) is een kleurensysteem dat vooral in Europa en China wordt gebruikt.

Exif Print (Exif ver. 2.3)

Exif Print is een recentelijk herzien bestandsformaat voor digitale camera's waarin samen met de foto informatie wordt opgeslagen over de manier waarop tijdens het afdrukken de optimale kleurenreproductie kan worden bereikt.

BELANGRIJKE MEDEDELING: Lees eerst voordat u de software gebruikt

Direct of indirect exporteren, in zijn geheel of gedeeltelijk, van software met een licentie zonder de toestemming van de van toepassing zijnde bestuursorganen is verboden.

MEDEDELINGEN

Stel het apparaat niet bloot aan regen of vocht om gevaar voor brand en een schok te voorkomen.

Lees eerst de "Veiligheidsopmerkingen" en zorg dat u deze begrijpt voordat u de camera gebruikt.

Voor klanten in Canada

CAN ICES-3 (B)/NMB-3(B)

Attentie: Dit Klasse B digitale apparaat voldoet aan de Canadese ICES-003.

Industrie Canada verklaring: Dit apparaat voldoet aan de Industrie Canada's vergoedingvrije RSS's. De werking is onderworpen aan de volgende twee voorwaarden: (1) Dit apparaat mag geen storing veroorzaken; en (2) Dit apparaat moet storing accepteren, inclusief storingen die ongewenste werking van het apparaat kan veroorzaken.

Dit apparaat en zijn antenne(s) mogen niet samen geplaatst worden of worden opgesteld in combinatie met een andere antenne of zender, behalve geteste ingebouwde radio's. De functie selectie van de landcode is uitgeschakeld voor producten die in de VS/ Canada op de markt gebracht worden.

Stralingsblootstellingsverklaring: De beschikbare wetenschappelijke gegevens tonen niet aan dat eventuele gezondheidsproblemen in verband worden gebracht met het gebruik van laagvermogen draadloze apparatuur. Het is echter niet bewezen dat deze laagvermogen draadloze apparatuur absoluut veilig is. Laagvermogen draadloze apparatuur zenden lage niveaus radiofrequentie-energie (RF) uit in het microgolfbereik tijdens gebruik. Terwijl hoge niveaus van RF gevolgen kunnen hebben voor de gezondheid (door verhitting van celweefsel), blootstelling aan lage RF-niveaus die geen verhittingseffecten produceren, veroorzaken geen bekende nadelige gevolgen voor de gezondheid. Veel studies over lage RF-niveaus blootstelling hebben geen biologische effecten aangetoond. Sommige studies suggereerden dat er bepaalde biologische effecten kunnen optreden, maar dergelijke bevindingen zijn niet bevestigd door aanvullend onderzoek. X-A20 is getest en voldoet aan de IC stralingsblootstellingslimieten voor een ongecontroleerde omgeving en voldoet aan de RSS-102 regels voor blootstelling IC radiofrequentie (RF).

Inleveren van elektrische en elektronische apparatuur in particuliere huishoudens

In de Europese Unie, Noorwegen, IJsland en Liechtenstein: Dit symbool op het product of in de handleiding en in de garantievoorwaarden en/of op de verpakking duidt aan dat dit product niet als huishoudelijk afval mag worden beschouwd. In plaats daarvan moet het apparaat bij een inzamelpunt voor recycling van elektrische en elektronische apparatuur worden ingeleverd.



Door dit product op juiste wijze te verwijderen helpt u potentiële negatieve gevolgen voor het milieu en de gezondheid van de mens voorkomen. Onjuiste verwerking van dit product kan het milieu schaden.

Dit symbool op de batterijen of accu's duidt aan dat deze batterijen niet als huishoudelijk afval mogen worden beschouwd.



Als uw apparaat eenvoudig verwijderbare batterijen of accu's bevat, dient u deze overeenkomstig de lokale regels afzonderlijk in te leveren.

De recycling van materialen helpt bij het behoud van natuurlijke bronnen. Neem contact op met uw gemeente, uw inzamelpunt voor het inleveren van huishoudelijk afval of de winkel waar u het product hebt gekocht voor meer gedetailleerde informatie over recycling van dit product.

In landen buiten de Europese Unie, Noorwegen, IJsland en Liechtenstein: Neem contact op met uw gemeente en vraag naar de juiste wijze waarop u dit product inclusief batterijen of accu's dient te verwijderen.

In Japan: Dit symbool op de batterijen duidt aan dat ze apart weggegooid moeten worden.



Li-ion

Draadloze netwerkapparaten: Waarschuwingen

Dit product voldoet aan de volgende EU-richtlijnen:

- RoHS-richtlijn 2011/65/EU
- RE-richtlijn 2014/53/EU

Hierbij verklaar ik, FUJIFILM Corporation, dat het type radioapparatuur FF170004 conform is met Richtlijn 2014/53/EU.

De volledige tekst van de EU-conformiteitsverklaring kan worden geraadpleegd op het volgende internetadres: http://www.fujifilm.com/products/digital_cameras/x/fujifilm_x_a20/pdf/index/fujifilm_x_a20_cod.pdf

Deze conformiteit wordt aangegeven door de volgende conformiteitsmarkering op het product:



Deze markering is geldig voor niet-Telecom-producten en EU-geharmoniseerde Telecom-producten (bijvoorbeeld Bluetooth).

BELANGRIJK: Lees eerst de volgende mededelingen, alvorens de ingebouwde draadloze zender van de camera te gebruiken.

① Dit product, welke een coderingsfunctie bevat dat in de Verenigde Staten is ontwikkeld, wordt gecontroleerd door de United States Export Administration Regulations en mag niet worden geëxporteerd of opnieuw worden geëxporteerd naar landen waarvoor in de Verenigde Staten een handelsembargo geldt.

- **Gebruik alleen als onderdeel van een draadloos netwerk.** FUJIFILM aanvaardt geen aansprakelijkheid voor schade als gevolg van ongeoorloofd gebruik. Gebruik niet in toepassingen die een hoge mate van betrouwbaarheid vereisen, bijvoorbeeld in medische apparatuur of andere systemen die direct of indirect invloed hebben op een mensenleven. Bij gebruik van het apparaat in een computer en andere systemen die een grotere mate van betrouwbaarheid eisen, moeten alle noodzakelijke voorzorgsmaatregelen worden genomen om de veiligheid te garanderen en een defect te voorkomen.
- **Gebruik alleen in het land waar het apparaat werd aangeschaft.** Dit apparaat voldoet aan de voorschriften met betrekking tot draadloze netwerkapparaten in het land waar het werd aangeschaft. Neem alle lokale voorschriften in acht bij het gebruik van het apparaat. FUJIFILM aanvaardt geen aansprakelijkheid voor problemen die voortvloeien uit het gebruik in andere rechtsgebieden.

- **Draadloze gegevens (afbeeldingen) kunnen worden onderschept door derden.** De beveiliging van gegevens verzonden via draadloze netwerken kan niet worden gegarandeerd.
- **Gebruik het apparaat niet op plaatsen die onderhevig zijn aan magnetische velden, statische elektriciteit of radio-interferentie.** Gebruik de zender niet in de nabijheid van magnetrons of op andere plaatsen die onderhevig zijn aan magnetische velden, statische elektriciteit of radio-interferentie, waardoor ontvangst van draadloze signalen mogelijk wordt voorkomen. Wederzijdse interferentie kan zich voordoen als de zender in de nabijheid van andere draadloze apparaten in de 2,4 GHz band wordt gebruikt.
- **De draadloze zender werkt in de 2,4 GHz band met behulp van DSSS- en OFDM-modulatie.**
- **Dit apparaat werkt op dezelfde frequentie als commerciële, educatieve en medische apparaten en draadloze zenders.** Het werkt tevens op dezelfde frequentie als zenders met een licentie en speciale laagspanningzenders zonder licentie die in RFID-trackingssystemen voor lopende banden en in andere vergelijkbare toepassingen worden gebruikt.
- **Om interferentie met bovenstaande apparaten te voorkomen, moeten de volgende voorzorgsmaatregelen in acht worden genomen.** Controleer of de RFID-zender niet in werking is, alvorens dit apparaat in gebruik te nemen. Merk u dat het apparaat interferentie veroorzaakt in zenders met een licentie die voor RFID-tracking worden gebruikt, stop dan onmiddellijk met gebruik van de betreffende frequentie of verplaats het apparaat naar een andere locatie. Indien u merkt dat dit apparaat interferentie veroorzaakt in laagspanning RFID-trackingssystemen, neem dan contact op met een FUJIFILM-vertegenwoordiger.

Lees deze opmerkingen voordat u de camera gebruikt

Veiligheidsopmerkingen

Dank u voor het vertrouwen dat u in dit product heeft gesteld. Raadpleeg uw FUJIFILM-dealer voor reparatie, inspectie en interne testen.

- Zorg ervoor dat u de lens goed gebruikt. Lees voor gebruik deze veiligheidsopmerkingen en de *Gebruikershandleiding* van de camera zorgvuldig door.
- Bewaar deze veiligheidsopmerkingen na het lezen op een veilige plaats.

Informatie over pictogrammen

De hieronder afgebeelde pictogrammen worden in deze gebruiksaanwijzing gebruikt om de ernst aan te geven van een letsel of schade die kan ontstaan als de betekenis van het pictogram niet in acht wordt genomen en het product ten gevolge daarvan onjuist wordt gebruikt.

 **WAARSCHUWING** Dit pictogram geeft aan dat het niet opvolgen van instructies kan leiden tot ernstig of fataal letsel.

 **ATTENTIE** Dit pictogram geeft aan dat het niet opvolgen van instructies kan leiden tot persoonlijk letsel of materiële schade.

De hieronder afgebeelde pictogrammen geven de ernst van de gevolgen aan als de instructies niet worden nageleefd.

 Driehoekige pictogrammen geven aan dat deze informatie uw aandacht behoeft ("Belangrijk").

 Cirkelvormige pictogrammen met een diagonale streep geven aan dat die handeling verboden is ("Verboden").

 Opgevlade cirkels met een uitroepteken geven aan dat er een handeling moet worden verricht ("Vereist").

 **WAARSCHUWING**

 **Niet onderdompelen in of blootstellen aan water.** Het niet in acht nemen van deze voorzorgsmaatregel kan brand of een elektrische schok tot gevolg hebben.

 **Haal het apparaat niet uit elkaar (maak de behuizing niet open).** Het niet in acht nemen van deze voorzorgsmaatregel kan brand, een elektrische schok of letsel door een defect product tot gevolg hebben.

 **WAARSCHUWING**



Raak geen interne onderdelen aan

Mocht de behuizing openbreken door een val of ander ongeluk, raak de blootliggende onderdelen niet aan. Het niet in acht nemen van deze voorzorgsmaatregel kan een elektrische schok of letsel door het aanraken van beschadigde onderdelen tot gevolg hebben. Verwijder onmiddellijk de camera-batterij en pas op voor letsel of een elektrische schok. Breng het product naar het verkooppunt voor raadpleging.



Plaats niet op onstabiele oppervlakken. Het product kan vallen, wat letsel tot gevolg kan hebben.



Kijk niet in de zon door de zoekers van de lens of camera. Het niet in acht nemen van deze waarschuwing kan permanent oogletsel tot gevolg hebben.

 **ATTENTIE**



Gebruik of bewaar niet op plaatsen blootgesteld aan stoom of rook of die zeer vochtig of uitermate stoffig zijn. Het niet in acht nemen van deze voorzorgsmaatregel kan brand of een elektrische schok tot gevolg hebben.



Laat niet in direct zonlicht liggen of op plaatsen die onderhevig zijn aan zeer hoge temperaturen, zoals in een afgesloten voertuig op een zonnige dag. Het niet in acht nemen van deze voorzorgsmaatregel kan brand tot gevolg hebben.



Houd buiten het bereik van kleine kinderen. In de handen van kinderen kan dit product letsel veroorzaken.



Hanteer niet met natte handen. Het niet in acht nemen van deze voorzorgsmaatregel kan een elektrische schok tot gevolg hebben.



Houd de zon uit het beeld bij het fotograferen van onderwerpen met tegenlicht. Zonlicht dat wordt scherpgesteld in de camera wanneer de zon zich in het beeld of vlakbij het beeld bevindt, kan brand of brandwonden veroorzaken.



Wanneer het product niet in gebruik is, plaats de lensdoppen terug en bewaar niet in direct zonlicht. Zonlicht dat wordt scherpgesteld door de lens kan brand of brandwonden tot gevolg hebben.



Draag de camera of lens niet terwijl deze op een statief is bevestigd. Het product kan vallen of andere voorwerpen raken, wat letsel tot gevolg kan hebben.

Over deze gebruiksaanwijzing

Lees deze gebruiksaanwijzing en de waarschuwingen in het hoofdstuk "Voor uw veiligheid" (📖 ii) aandachtig door voordat u de camera in gebruik neemt. Informatie over specifieke onderwerpen vindt u aan de hand van onderstaand overzicht.

Inhoudsopgave 📖 **xii**

De "Inhoudsopgave" geeft een duidelijk overzicht van de gehele gebruiksaanwijzing. De belangrijkste camerafuncties worden er in behandeld.

Problemen oplossen..... 📖 **123**

Heeft u een specifiek probleem met de camera? U vindt de oplossing hier.

Waarschuwingervensters en -aanduidingen..... 📖 **129**

Lees hier wat het knipperende pictogram of foutmelding in het LCD-scherm betekent.

Beperkingen op de camera-instellingen 📖 **140**

Zie pagina 140 voor beperkingen op de beschikbare opties in elke opnamestand.

Geheugenkaarten

Foto's worden op optionele SD-, SDHC- en SDXC-geheugenkaarten (📖 17) bewaard, er wordt in deze gebruiksaanwijzing naar verwezen als "geheugenkaarten."

Productverzorging

Camerabehuizing: Om uw camera in een goede staat te houden, is het aan te raden de camerabehuizing na elk gebruik met een zachte, schone doek schoon te maken. Gebruik geen alcohol, verfverdunner of andere vluchtige chemicaliën. Deze kunnen vervormingen of verkleuringen van het leer van de camerabehuizing tot gevolg hebben. Vloeistoffen op de camera moeten onmiddellijk worden verwijderd met een zachte, droge doek. Gebruik een blaaskwast om stof van de monitor te verwijderen, zodat krassen worden vermeden en neem het vervolgens met een zachte, droge doek af. Vlekken kunnen worden verwijderd met een FUJIFILM-lensreinigingsdoekje waarop een kleine hoeveelheid lensreinigingsvloeistof is aangebracht. Plaats de dop van de behuizing terug om binnendringen van stof in de camera te voorkomen wanneer er geen lens is bevestigd.

Beeldsensor: Stof op de beeldsensor kan worden verwijderd met behulp van de optie  **SENSORREINIGING** in het instellingenmenu (📖 101).

Verwisselbare lenzen: Gebruik een blaaskwast om stof te verwijderen en neem vervolgens met een zachte, droge doek af. Vlekken kunnen worden verwijderd met een FUJIFILM-lensreinigingsdoekje waarop een kleine hoeveelheid lensreinigingsvloeistof is aangebracht. Plaats de voorste en achterste dop terug op de camera wanneer de lens niet in gebruik is.

Inhoudsopgave

Voor uw veiligheid	ii
Veiligheidsopmerkingen	ii
MEDEDELINGEN	vii
Veiligheidsopmerkingen	ix
Over deze gebruiksaanwijzing	x
Productverzorging	xi

Voordat u begint

Symbolen en conventies	1
Meegeleverde accessoires	1
Delen van de camera	2
De selectieknop	3
De Hoofdcommando- en Secundaire Commandoknoppen	4
De indicatorlamp	5
Het LCD-scherm	5
Cameraschermen	6
Fotograferen	6
Afspelen	8
Lenzen	9
Delen van de lens	9
Automatische zoom	9
De doppen verwijderen	10
Lenzen met lenskappen	10
Lenzen met diafragma ringen	10
Lenzen met O.I.S. Schakelaars	11
Handmatige scherpstellenlenzen	11

Eerste stappen

De draagriem bevestigen	12
Een lens bevestigen	13
De batterij en een geheugenkaart plaatsen	14
Compatibele geheugenkaarten	17
De batterij opladen	18
De camera in- en uitschakelen	21
Basisinstellingen	22
Basisinstellingen wijzigen	23
Touch screen modus	24
De DISP/BACK-knop	25
Fotograferen	25
Afspelen	25
Standaardscherm aanpassen	26

Algemene fotografie en afspelen

























Foto's maken	28
Druk op Zoom	30
Foto's bekijken	31
Foto's in volledig scherm bekijken	31
Afspeelzoom	32
Multiframeweergave	33
Touchscreen knoppen terugkijken	34
Foto's wissen	35

Algemene films opnemen en afspelen

Films opnemen	36
Films bekijken	37

De Q (snelmenu)-knop	
De Q-knop gebruiken	38
De snelmenuweergave.....	38
Bekijk en wijzig instellingen.....	38
Bewerken van het snelmenu.....	39
De Fn (Functie)-knop	
De functiekноп gebruiken	40
Meer over fotografie en afspelen	
Opnamestand	41
+ GEAVANCRD SR AUTO	42
Adv. GEAVANCEERD	43
GEAVANC. FILTER	44
PANORAMA	45
MULTI-BELICHTING	47
SP ONDERWERPPROGRAMMA / / / / 	48
Programma AE (P).....	50
Sluiter AE (S).....	51
Diafragma AE (A).....	52
Handmatige belichting (M).....	53
Aangepaste modus (C).....	54
Scherpstelstand	55
HANDMATIG	56
De scherpstelaanduiding	57
Scherpstelpunteselectie.....	58
Belichting-/scherpstelvergrendeling	59
Witbalans	61
Continustand en bracketing	63
Continu fotograferen (seriestand).....	64
Bracketing.....	65
De zelfontspanner gebruiken	66
Intervalfotografie	68
Zelfportretten	69
Gevoeligheid	70
AUTOMATISCH	71
Belichtingscompensatie	72
Lichtmeting	73
De flitser gebruiken	74
Filmsimulatie	76
Foto's opnemen in RAW-formaat	77
JPEG-kopieën van RAW-foto's maken	78
Een vattingsadapter gebruiken	79
Instellingen voor vattingsadapter.....	79
Een brandpuntsafstand kiezen	79
Vervormingscorrectie.....	79
Kleurcorrectie	80
Randbelichtingscorrectie	80
Fotoboekhulp	81
Een fotoboek maken	81
Fotoboeken bekijken	82
Fotoboeken bewerken of verwijderen.....	82

Menu's

De menu's gebruiken: Opnamestand	83
Opties opnamemenu (foto's)	83
 ONDERWERPPROGRAMMA	83
 Adv. MODUS	83
 AF/MF INSTELLINGEN	84
 ISO	86
 BEELDGROOTTE	86
 BEELDKWALITEIT	86
 DYNAMISCH BEREIK	87
 FILMSIMULATIE	87
 FILMSIMULATIE BKT	87
 ZELFONTSPANNER	87
 INTERVAL-TIMEROPNAME	87
 WITBALANS	87
 KLEUR	87
 SCHERPTE	87
 HIGHLIGHT TINT	87
 SCHADUWTINT	88
 RUISONDERDRUKKING	88
 L BEL. RO	88
 AANGEP. INSTELLEN	88
 TOUCH SCREEN MODUS	88
 AANRAAKZOOM	88
 ADAPT. INSTEL.	88
 OPNAME ZONDER LENS	88
 HF ASSISTENTIE	88

 LICHTMEETSYSTEEM	88
 INT. SPOT AE&SCHR PSTLGBD	89
 FLITSLICHT INSTELLINGEN	89
 FILM SET-UP	89
 IS MODE	90
 DIGIT. BEELDSTABIL.	91
 DRAADLS COMMUNICAT.	91
 SLUITERTYPE	91
 INST ELEKTRONISCHE ZOOM	91

De menu's gebruiken: Afspeelstand

Opties in het afspeelmenu	92
 DRAADLS COMMUNICAT.	92
 RAW-CONVERSIË	92
 WISSEN	92
 BEELDUIJSNEDE	93
 NIEUW FORMAAT	93
 BEVEILIGEN	94
 FOTO DRAAIEN	94
 VERWIJDER R. OGEN	95
 DIAVOORSTELLING	95
 FOTOBOEK HULP	95
 PC AUTO. OPSLAAN	96
 OPDRACHT (DPOF)	96
 AFDRUK. instax PRINTER	96
 BEELDVERHOUDING	96

Het instellingenmenu	97
Het instellingenmenu gebruiken	97
Opties van het instellingenmenu.....	98
DATUM/TIJD	98
TIJDVERSCHIL.....	98
言語/LANG.	98
RESET.....	98
GELUID & FLITS.....	98
GELUID SET-UP	99
SCHERM SET-UP.....	99
TOETSINSTELLING	101
SCHERPSTELRING.....	101
TOUCH SCREEN INSTELLINGEN.....	101
STROOMBEHEER.....	101
SENSORREINIGING	101
OPSLAAN SET-UP.....	102
KLEURR.....	103
AANGEP. RESETTEN.....	103
VERBINDING INSTELLING	104
FORMATTEREN	105
Fabrieksinstellingen	106

Aansluitingen

Draadloze overdracht (FUJIFILM Camera Remote/ FUJIFILM PC AutoSave)	109
Draadloze verbindingen: Smartphones	109
Draadloze verbindingen: Computers	109
Foto's op een computer bekijken (MyFinePix Studio/ RAW FILE CONVERTER EX 2.0)	110
Windows.....	110
Macintosh	110
De camera aansluiten	111
Een DPOF-printopdracht aanmaken	113
MET DATUM / ZONDER DATUM.....	113
ALLES RESETTEN	114
instax SHARE printers	115
Een verbinding tot stand brengen	115
Foto's afdrucken	116
Foto's op een tv bekijken	117

Technische informatie

Optionele accessoires.....	118
Accessoires van FUJIFILM	118
De camera op andere apparaten aansluiten	120
Onderhoud van de camera	121
Opslag en gebruik	121
Op reis	121
De beeldsensor reinigen	122

Probleemoplossing

Problemen en oplossingen.....	123
Waarschuwingvensters en -aanduidingen.....	129

Appendix

Capaciteit geheugenkaart	132
Links	133
FUJIFILM X-A20 productinformatie	133
Firmware-updates	133
Technische gegevens	134
Beperkingen met betrekking tot de camera-instellingen	140

Voordat u begint

Symbolen en conventies

In deze gebruiksaanwijzing worden de volgende symbolen gebruikt:

- ⓘ Deze informatie moet worden gelezen voordat u de camera in gebruik neemt zodat u de camera correct bedient.
- 📖 Aanvullende informatie die tijdens het gebruik van de camera van pas kan komen.
- 📖 Pagina's elders in deze gebruiksaanwijzing waarop andere relevante informatie staat.

Menu's en andere teksten die in de schermen van de camera verschijnen worden **vetgedrukt** weergegeven. In de illustraties in deze gebruiksaanwijzing worden schermen van de camera ten behoeve van de duidelijkheid soms enigszins vereenvoudigd afgebeeld. De afbeeldingen zijn alleen ter verduidelijking; tekeningen kunnen zijn vereenvoudigd, terwijl foto's niet noodzakelijk zijn gemaakt met het model van de camera die in deze handleiding wordt beschreven.

Meegeleverde accessoires

De volgende accessoires worden bij de camera meegeleverd:



NP-W126S oplaadbare batterij



AC-5VF Netstromadapter



Steekadapter (De vorm van de adapter verschilt afhankelijk van de verkoopregio.)

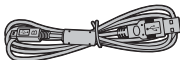

USB-kabel

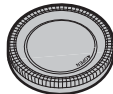

Behuizingdop

- Gebruiksaanwijzing (deze handleiding)
- Schouderriem

📖 Heeft u een lenskit gekocht, controleer dan of de lens is meegeleverd.

Delen van de camera

Voor meer informatie, zie de pagina rechts van elk item vermeld.

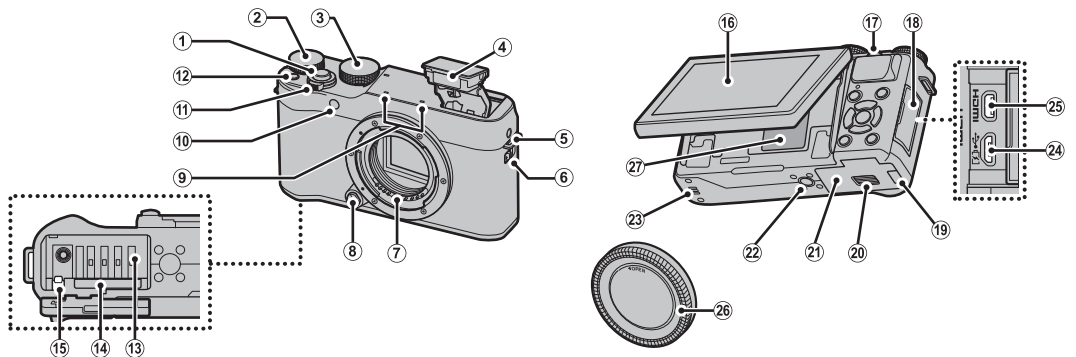

① Ontspanknop	29	⑪ ON/OFF -schakelaar	21	⑳ Afdekcapje batterijencompartiment	14
② Hoofdinstelschijf	4	⑫ Fn (functie)-knop	40	㉑ Statiefbevestiging	
③ Standknop	41	⑬ Batterijencompartiment	14	㉒ Luidspreker	37
④ Flitser	74	⑭ Geheugenkaartsleuf	15	㉓ Micro-USB (Micro-B)/	111
⑤ Bevestigingsoog draagriem	12	⑮ Batterijvergrendeling	14	aansluiting extern ontspannen	51, 53
⑥ ⚡ (flitser pop-up)-schakelaar	74	⑯ LCD-scherm	5	㉔ HDMI-micro-aansluiting (Type D)	117
⑦ Lenssignaalcontacten		⑰ Secundaire instelschijf	4	㉕ Bodydop	13
⑧ Lensontgrendelingsknop	13	⑱ Aansluitendeksel	111, 117	㉖ Serienummerplaat	zie hieronder
⑨ Microfoon	36	⑲ Afdekcapje kabelaanluiting voor DC-koppelstuk			
⑩ AF-hulpverlichting	86	㉚ Ontgrendeling afdekcapje	14		
Zelfontspanlampje	66				

De serienummerplaat

Verwijder de serienummerplaat niet, deze geeft het FCC-ID, het CE-kenmerk, het serienummer en andere belangrijke informatie weer.

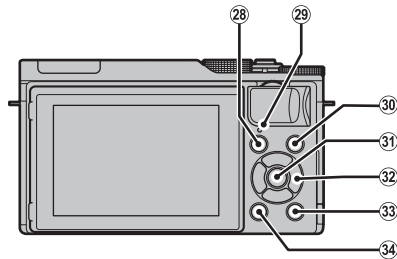

28	[afspeel]-knop	31
29	Indicatorlamp	5
30	(filmopname)-knop	36
31	MENU/OK -knop	zie hieronder
	(bedieningsvergrendeling)-knop (houd ingedrukt)	zie hieronder
32	Selectieknop	zie hieronder
33	Q (snelmenu)-knop	38
	RAW-conversieknop (afspeelstand)	78
34	DISP (display)/ BACK -knop	25

Bedieningsvergrendeling

Om onopzettelijke bediening van de keuzeknop () en de **Q**-knoppen te voorkomen tijdens het fotograferen, druk op **MENU/OK** totdat wordt weergegeven. De bedieningsknoppen kunnen worden ontgrendeld door op **MENU/OK** te drukken totdat niet langer wordt weergegeven.

De selectieknop

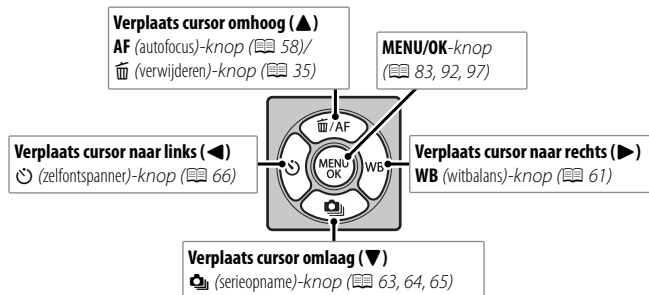

De Hoofdcommando- en Secundaire Commandoknoppen

De functies van de hoofdcommando- en secundaire commandoknoppen variëren, zoals hieronder wordt aangeduid.

		Stand						
		P (programma AE)	S (sluiter AE)	A (diafragma AE)	M (handmatig)	Snelmenu	Afspelen	
Hoofdinstelelfstijf		Belichtingscompensatie (📖 72)			Sluiter tijd (📖 53)		Kies opties (📖 38)	Foto vooruit (📖 31)
Secundaire instelelfstijf	Draai 	Pas de automatische zoom aan wanneer de monitor 180° wordt gedraaid om zelfportretten te maken („selfies“) ¹						
	Druk 	Programma-verschuiving (📖 50)	Sluiter tijd (📖 51)	Diafragma ² (📖 52, 53)			—	<ul style="list-style-type: none"> Afspeelzoom (📖 32) Multiframe-weergave (📖 33)
		<ul style="list-style-type: none"> Zoom in op het geselecteerde scherpstelpunt (📖 57) In de handmatige scherpstellersmodus, drukt u op MF ASSISTENTIE en houdt u deze ingedrukt om de opties (📖 56) te kiezen Als de monitor 180° gedraaid is laat u de sluiterknop los, voor zelfportretten (📖 69) 						Zoom in op het actieve scherpstelpunt (📖 31)

¹ De automatische zoomlens is aangesloten en **AAN** is geselecteerd voor **INST ELEKTRONISCHE ZOOM**.

² Gebruik diafragmaring om diafragma aan te passen.

De indicatorlamp

De indicatorlamp geeft de status van de camera als volgt weer:

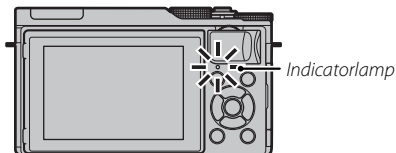

Indicatorlamp	Status van de camera
Brandt groen	De scherpstelling is vergrendeld.
Knippert groen	Waarschuwing voor bewegingsonscherpte, scherpstelling of belichting. De foto kan worden gemaakt.
Knippert groen en oranje	Foto's maken. Er kunnen extra foto's worden gemaakt.
Brandt oranje	Foto's maken. Er kunnen momenteel geen extra foto's worden gemaakt.
Knippert oranje	Flitser is aan het opladen; de flitser zal niet afgaan als er een foto wordt genomen.
Knippert rood	Lens- of geheugenfout.

- ◆ Waarschuwingen kunnen tevens op het scherm verschijnen (📖 129).

Het LCD-scherm

Het LCD scherm kan worden omgedraaid voor zelfportretten (📖 69) of gekanteld worden voor gemak bij het bekijken van foto's tijdens het kadren.

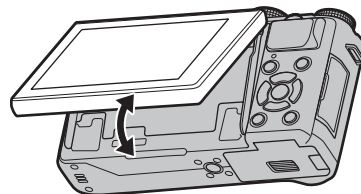

Bij het kantelen van de monitor moet u goed opletten dat uw vingers en andere voorwerpen niet gekneld raken tussen de monitor en de camerabody. Raak de bedrading achter het scherm niet aan; het niet in acht nemen van deze voorzorgsmaatregel kan een defect aan de camera veroorzaken.

Cameraschermen

De volgende indicator types kunnen worden weergegeven tijdens fotograferen en afspelen. In de volgende beschrijving worden alle beschikbare indicators ter illustratie getoond; de indicators die daadwerkelijk worden getoond variëren afhankelijk van de camera-instellingen.

■ Fotograferen

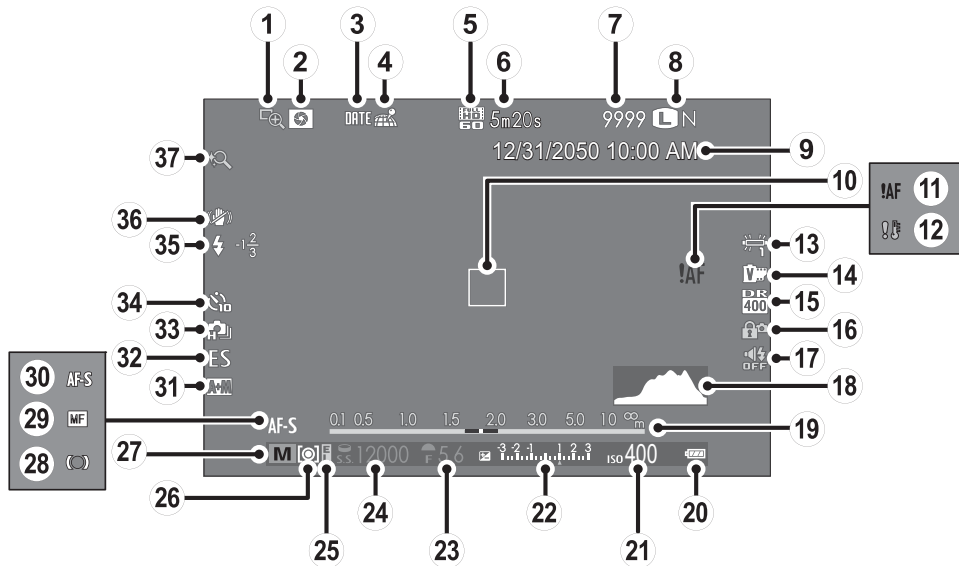

① Scherpstelloep	57	⑮ Dynamisch bereik	87	⑳ Scherpstelindicator	57
② Voorbeeld scherptediepte	52	⑯ Bedieningsvergrendeling	3	㉑ Handmatige scherpstelindicator	56
③ Datumstempel	103	⑰ Geluid uit/flits uit indicator	98	⑳ Scherpstelstand	55
④ Downloadstatus locatiegegevens	104	⑱ Histogram	27	㉒ AF+MF indicator	84
⑤ Filmmodus	36	⑲ Afstandsindicator	56	㉓ Sluitertype	91
⑥ Resterende tijd	36	⑳ Batterijniveau	21	㉔ Continu-stand	63
⑦ Aantal beschikbare foto's *	132	㉑ Gevoeligheid	70	㉕ Zelffontspannerindicator	66
⑧ Beeldkwaliteit en -formaat	86	㉒ Belichtingscompensatie/belichtingsindicator	53, 72	㉖ Flitserfunctie	74
⑨ Datum en tijd	22	㉓ Diafragma	50, 52, 53	Flitscompensatie	89
⑩ Scherpstelframe	29, 59	㉔ Sluiter tijd	50, 51, 53	㉗ IS mode	90
⑪ Scherpstelwaarschuwing	125, 129	㉕ AE vergrendelen	59	㉘ Druk op zoom	30
⑫ Temperatuurwaarschuwing	131	㉖ Belichtingsmeting	73		
⑬ Witbalans	61	㉗ Opnamestand	41		
⑭ Filmsimulatie	76				

* Toont "9999" als er ruimte is voor meer dan 9999 frames.

Bedieningsvergrendeling



Wanneer u op een vergrendelde control drukt (🗨 3) wordt het icoon  weergegeven.

■ Afspelen

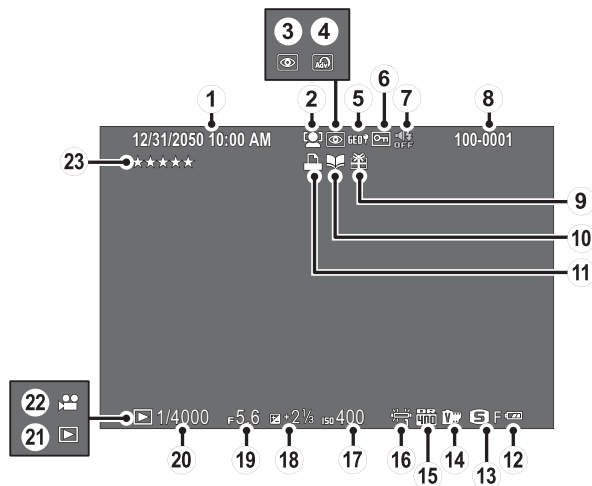

① Datum en tijd.....	22	⑨ Geschenk afbeelding	31	⑰ Gevoeligheid.....	70
② Intelligente gezichtsdetectie-indicator.....	85	⑩ Indicator fotoboekhulp	81	⑱ Belichtingscompensatie.....	72
③ Indicator rode-ogenverwijdering	95	⑪ DPOF printindicator	113	⑲ Diafragma.....	50, 52, 53
④ Geavanceerd filter.....	44	⑫ Batterijniveau	21	⑳ Sluittijd.....	50, 51, 53
⑤ Locatiegegevens	104	⑬ Beeldformaat/Beeldkwaliteit	86	㉑ Indicator afspelstand	31
⑥ Beveiligde afbeelding.....	94	⑭ Filmsimulatie.....	76	㉒ Filmpictogram	37
⑦ Indicator Geluid en flits.....	98	⑮ Dynamisch bereik	87	㉓ Beoordeling.....	31
⑧ Fotonummer.....	102	⑯ Witbalans	61		

Lenzen

De camera kan worden gebruikt met lenzen voor het FUJIFILM X-bevestigingspunt en de andere accessoires die staan vermeld vanaf pagina 118.

Delen van de lens

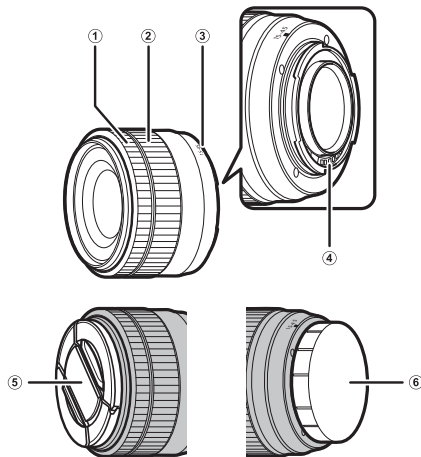

- | | |
|---------------------------|------------------------|
| ① Scherpstelring | ④ Lenssignaalcontacten |
| ② Zoomring | ⑤ Voorste lensdop |
| ③ Bevestigingsmarkeringen | ⑥ Achterste lensdop |

◆ Een XC15-45mmF3.5-5.6 OIS PZ lens wordt hier gebruikt ter illustratie

Automatische zoom

Wanneer **AAN** is geselecteerd voor  **INST ELEKTRONISCHE ZOOM**, kan de secundaire instelschijf worden gebruikt om de zoom aan te passen wanneer de LCD-monitor 180° wordt gedraaid.

◆ De scherpstelring kan worden gebruikt om de zoom aan te passen wanneer autofocus is ingeschakeld.

De doppen verwijderen

Verwijder de doppen zoals afgebeeld.

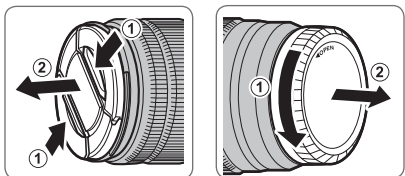

- ◆ Lensdoppen kunnen verschillen van de afgebeelde doppen.

Lenzen met lenskappen

Wanneer bevestigd, verminderen zonnekappen schittering en beschermen ze het voorste lenselement.

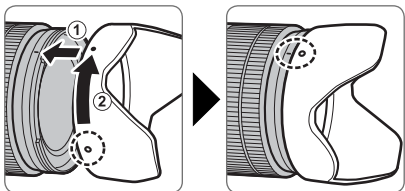

Lenzen met diafragramringen

Bij instellingen die anders zijn dan **A** kunt u diafragma aanpassen door aan de lensdiafragramring te draaien (belichtingsstanden **A** en **M**).

Diafragramring

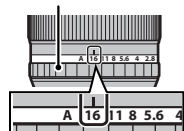

◆ Diafragmastandenschakelaar

Als de lens over een diafragmastandenschakelaar beschikt, kan diafragma handmatig worden aangepast door de schakelaar naar  te schuiven en aan de diafragramring te draaien.

Diafragramring

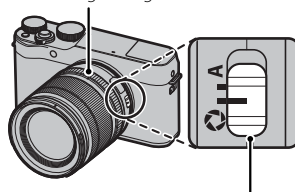

Diafragmastandenschakelaar

- ◆ Wanneer de diafragramring op **A** is ingesteld, gebruikt u de secundaire instelschijf om diafragma aan te passen.
- ◆ Voor informatie over de functies van de hoofd- en secundaire instelschijf, zie pagina 4.

Lenzen met O.I.S. Schakelaars

Als de lens optische beeldstabilisatie (O.I.S.) ondersteunt, kan de beeldstabilisatiemodus worden gekozen in de cameramenu's. Om beeldstabilisatie te activeren, schuift u de O.I.S.-schakelaar naar **ON**.

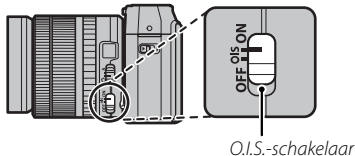

Handmatige scherpstellen

Schuif de scherpstelling naar voren voor autofocus.

Schuif voor handmatige scherpstelling (📖 56) de scherpstelling naar achteren en draai eraan terwijl u de resultaten in het camera-scherm controleert. De scherpstelafstand- en scherptediepte-indicatoren kunnen worden gebruikt ter ondersteuning van het handmatig scherpstellen. Handmatige scherpstelling is mogelijk niet beschikbaar in alle opnamestanden.

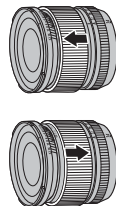

Voordat u begint

● De scherptediepte-indicator

De scherptediepte-indicator toont de geschatte scherptediepte (de afstand voor en achter het scherpstelpunt dat lijkt te worden scherpgesteld). De indicator wordt weergegeven in filmformaat.



- ① De camera geeft de scherpstelafstand niet weer wanneer de lens in de handmatige scherpstelstand staat.

Eerste stappen

De draagriem bevestigen

Bevestig de draagriem aan de twee bevestigings oogjes zoals hieronder aangeduid.

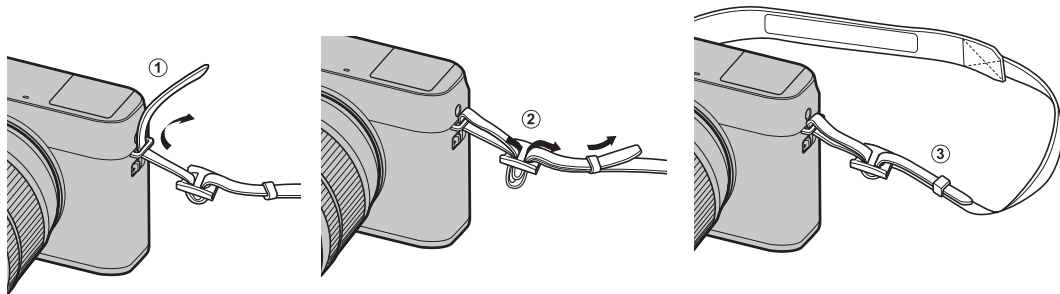

ⓘ Zorg dat de draagriem goed vastzit om vallen van de camera te voorkomen.

Een lens bevestigen

Bevestig lenzen zoals hieronder beschreven.

- ⓘ Zorg is vereist om te voorkomen dat stof de camera binnendringt tijdens het bevestigen en verwijderen van lenzen.

1 Verwijder de bodydop en achterste dop.

Verwijder de bodydop van de camera en de achterste dop van de lens.

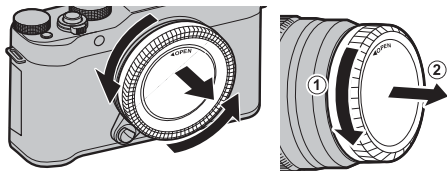

- ⓘ Raak de interne delen van de camera niet aan.

2 Bevestig de lens.

Plaats de lens op het bevestigingspunt, houd de markering op de lens en de camera op één lijn en draai vervolgens aan de lens totdat het op zijn plaats klikt.

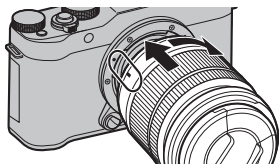

- ⓘ Druk niet op de ontspanknop van de lens tijdens het bevestigen van de lens.

● Lenzen verwijderen

Schakel, om de lens te verwijderen, de camera uit en druk vervolgens op de ontspanknop van de lens en draai aan de lens zoals aangeduid.

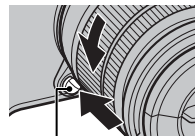

Ontspanknop lens

- ⓘ Om te voorkomen dat stof zich ophoopt op de lens of in de camera, plaats de lensdop en bodydop van de camera terug wanneer de lens niet is bevestigd.

● Lenzen en andere optionele accessoires

De camera kan worden gebruikt met lenzen voor het FUJIFILM X-bevestigingspunt en de andere accessoires die staan vermeld vanaf pagina 118.

De batterij en een geheugenkaart plaatsen

De camera heeft geen intern geheugen; in plaats daarvan worden foto's op optionele SD-, SDHC- en SDXC-geheugenkaarten opgeslagen (apart verkrijgbaar). Plaats de batterij en de geheugenkaart zoals hieronder beschreven.

1 Open het afdekkapje van het batterijencompartiment.

Verschuif de vergrendeling van het batterijencompartiment zoals aangeduid en open het afdekkapje van het batterijencompartiment.

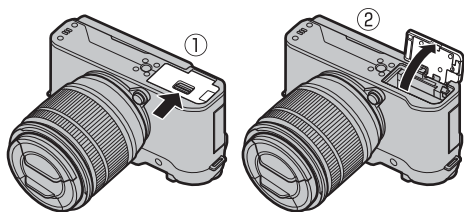

- ① Open het afdekkapje van het batterijencompartiment nooit wanneer de camera is ingeschakeld. Het niet in acht nemen van deze voorzorgsmaatregel kan beschadiging van fotobestanden of geheugenkaarten tot gevolg hebben.
- ② Gebruik niet te veel kracht wanneer u het afdekkapje van het batterijencompartiment opent of sluit.

2 Plaats de batterij.

Houd met behulp van de batterij de batterijvergrendeling naar één zijde ingedrukt en plaats vervolgens de contactpunten van de batterij in de richting die wordt aangeduid door de pijl. Controleer of de batterij stevig vastzit.

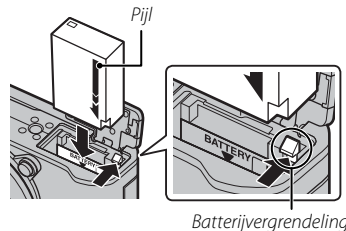

- ① Plaats de batterij in de juiste richting. **Oefen geen kracht uit en probeer niet de batterij ondersteboven of achterstevoren in het compartiment te plaatsen.** In de juiste stand is de batterij gemakkelijk in te schuiven.

3 Plaats de geheugenkaart.

Houd de geheugenkaart in de getoonde richting en schuif deze in het apparaat totdat deze aan de achterkant van de sleuf vastklikt.

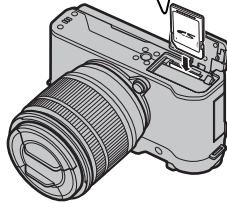
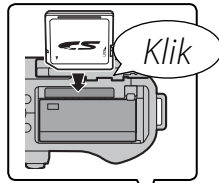

- ① Zorg ervoor dat de kaart in de juiste richting is geplaatst; steek de kaart er niet onder een hoek in en oefen geen kracht uit.
- ① SD-/SDHC-/SDXC-geheugenkaarten kunnen worden vergrendeld, zodat de kaart niet geformatteerd kan worden en er geen foto's opgeslagen of gewist kunnen worden. Schakel de schrijfbeveiligingsschakelaar naar de ontgrendelde stand voordat u de geheugenkaart in de camera plaatst.

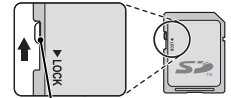

Schrijfbeveiligingsschakelaar

4 Sluit het afdekkapje van het batterijencompartiment.

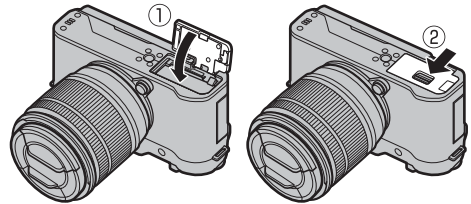

- ① Nieuwe geheugenkaarten moeten vóór het eerste gebruik worden geformatteerd en alle geheugenkaarten die in een computer of ander apparaat zijn gebruikt, moeten ook weer worden geformatteerd. Zie pagina 105 voor meer informatie over het formatteren van geheugenkaarten.

De batterij en de geheugenkaart verwijderen

Voordat u de batterij of de geheugenkaart verwijdert, **moet de camera worden uitgeschakeld**, waarna het afdekkapje van het batterijencompartiment kan worden geopend.

Druk de batterijvergrendeling opzij om de batterij vrij te geven en laat de batterij uit de camera glijden.

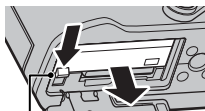

Batterijvergrendeling

- ⓘ De batterij kan warm worden bij gebruik in omgevingen met hoge temperaturen. Wees voorzichtig bij het verwijderen van de batterij.

De geheugenkaart kan worden verwijderd door de kaart omlaag te drukken en langzaam omhoog te laten komen. De geheugenkaart kan nu met de hand worden verwijderd. Bij het verwijderen van een geheugenkaart kan de kaart te snel worden uitgeworpen. Gebruik uw vinger om deze tegen te houden en laat de kaart zachtjes los.

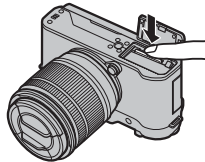

- ⓘ Druk op het midden van de kaart wanneer u het uitwerpt.

ⓘ Batterijen

- Maak de polen van de batterij schoon met een schone, droge doek. Doet u dit niet, dan kan de batterij mogelijk niet worden opgeladen.
- Plak geen etiketten of andere voorwerpen op de batterij. Het niet in acht nemen van deze voorzorgsmaatregel kan het verwijderen van de batterij uit de camera onmogelijk maken.
- Voorkom dat de batterijpolen worden kortgesloten. Anders kan de batterij oververhit raken.
- Lees de voorzorgsmaatregelen in "De batterij en voeding" (iv).
- Gebruik alleen een voor de batterij voorgeschreven batterijlader. Anders kan de batterij en/of de batterijlader defect raken.
- Probeer niet de etiketten van de batterij te halen of de behuizing te openen.
- De batterij verliest geleidelijk haar lading, zelfs wanneer de batterij niet wordt gebruikt. Laad de batterij een of twee dagen vóór gebruik op.

■ Compatibele geheugenkaarten

FUJIFILM en SanDisk SD-, SDHC- en SDXC-geheugenkaarten zijn goedgekeurd voor gebruik in deze camera. Een volledige lijst met goedgekeurde geheugenkaarten is beschikbaar op http://www.fujifilm.com/support/digital_cameras/compatibility/. Met andere geheugenkaarten kan de werking niet worden gegarandeerd. De camera kan niet worden gebruikt met **xD-Picture Cards** of **MultiMediaCard** (MMC)-apparaten.

① Geheugenkaarten

- *Voorkom dat de camera wordt uitgeschakeld of dat de geheugenkaart wordt verwijderd terwijl de camera bezig is met het formatteren van de geheugenkaart of met het wegschrijven of wissen van gegevens.* Het niet in acht nemen van deze voorzorgsmaatregel kan de kaart beschadigen.
- Geheugenkaarten zijn klein en kunnen worden ingeslikt; houd ze buiten het bereik van kinderen. Roep onmiddellijk medische hulp in wanneer een kind een geheugenkaart heeft ingeslikt.
- miniSD- of microSD-adapters die groter of kleiner zijn dan de standaardafmetingen van een SD-/SDHC-/SDXC-kaart, worden mogelijk niet normaal uitgeworpen. Breng de camera naar een erkend service center als dit gebeurt. Probeer de kaart niet met geweld uit de camera te halen.
- Kleef geen etiketten op geheugenkaarten. Etiketten die losraken kunnen defecten veroorzaken.
- Bij sommige soorten SD-/SDHC-/SDXC-geheugenkaarten kunnen filmopnamen onderbrekingen vertonen. Gebruik een **CLASS10** kaart of beter voor films en seriefotografie.
- Door het formatteren van een geheugenkaart of het interne geheugen wordt een map aangemaakt waarin de foto's worden opgeslagen. U mag deze map niet verwijderen of hernoemen. Ook mag u de fotobestanden in deze map niet bewerken, wissen of hernoemen met een computer of ander apparaat. Gebruik altijd de camera om foto's te verwijderen; kopieer bestanden naar een computer alvorens de bestanden te bewerken of hernoemen en bewerk of hernoem de kopieën, niet de originele bestanden. Het hernoemen van bestanden op de camera kan problemen veroorzaken tijdens het afspelen.

De batterij opladen

Bij levering is de batterij niet opgeladen. Schakel de camera uit en laad de batterij voor gebruik op. De camera laadt de interne batterij op.

- De camera gebruikt een NP-W126S oplaadbare batterij.
- Raadpleeg de technische gegevens (📖 137) voor laadtijden.

1 Sluit de plugadapter aan op de netspanningsadapter.

Sluit de plugadapter aan zoals aangegeven, en zorg ervoor dat die volledig op zijn plaats is ingestoken en klikt op de contactklemmen van de netspanningsadapter.

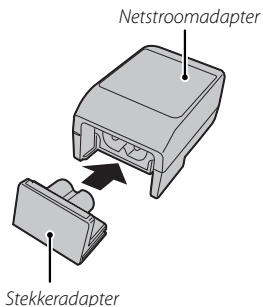

- ① De plugadapter is uitsluitend bestemd voor gebruik met de meegeleverde netspanningsadapter. Gebruik die niet met andere apparaten.

2 Laad de batterij op.

Gebruik de bijgeleverde USB-kabel om de camera aan te sluiten op de bijgeleverde netspanningsadapter. Steek de netstroomadapter vervolgens in een stopcontact.

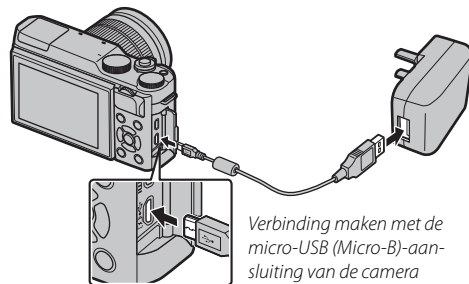

- ① Let erop dat u de connectors in de juiste richting houdt en plug ze volledig in.

Oplaadstatus

Het indicatorlampje toont als volgt de laadstatus van de batterij:

Indicatielampje	Batterijstatus
Aan	Batterij opladen.
Uit	Opladen voltooid.
Knippert	Batterijfout.

- ⓘ De batterij laadt niet op terwijl de camera is ingeschakeld.
- ⓘ Gebruik de lader met de stekkeradapter voor uw land of regio.
- ⓘ Bevestig geen etiketten of andere voorwerpen op de batterij. Anders kan de batterij mogelijk niet meer uit de camera worden genomen.
- ⓘ Voorkom dat de batterijpolen worden kortgesloten. Anders kan de batterij oververhit raken.
- ⓘ Lees de voorzorgsmaatregelen in het hoofdstuk “De batterij en voeding”.
- ⓘ Gebruik alleen een voor de batterij voorgeschreven batterijlader. Anders kan de batterij en/of de batterijlader defect raken.
- ⓘ Probeer niet de labels van de batterij te halen of de behuizing te openen.
- ⓘ Een batterij die niet wordt gebruikt, verliest langzaam haar lading. Laad de batterij een of twee dagen vóór gebruik op. Als de batterij niet kan opladen, heeft deze het einde van haar levensduur bereikt en moet deze worden vervangen.
- ⓘ Maak de polen van de batterij schoon met een zachte, droge doek. Anders kan de batterij mogelijk niet worden opgeladen.
- ⓘ Oplaadtijden kunnen toenemen bij zeer lage of zeer hoge temperaturen.

Opladen via een computer

De batterij kan opgeladen worden door de camera aan een computer aan te sluiten. Sluit de bijgeleverde USB-kabel aan zoals weergegeven en zorg dat u de aansluiting volledig in de camera plaatst.

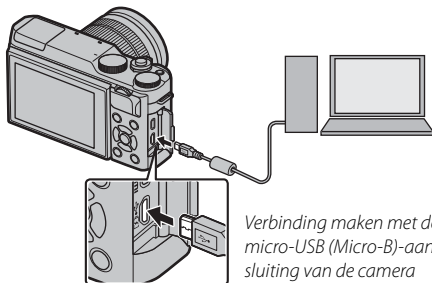



Verbinding maken met de micro-USB (Micro-B)-aansluiting van de camera

- ⓘ De batterij laadt niet op terwijl de camera is ingeschakeld.
- ⓘ Sluit de camera rechtstreeks aan op de computer; gebruik geen USB-hub of toetsenbord.
- ⓘ Het opladen stopt als de computer naar de slaapstand gaat; om het opladen te hervatten, activeert u de computer en ontkoppelt u de USB-kabel en sluit u deze opnieuw aan.
- ⓘ Het opladen kan mogelijk niet worden ondersteund, afhankelijk van het computermodel, computerinstellingen en de huidige toestand van de computer.

De camera in- en uitschakelen



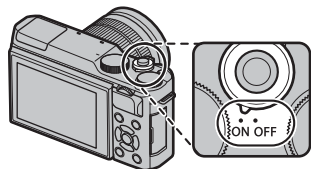

Draai de **ON/OFF**-schakelaar naar **ON** om de camera in te schakelen. Selecteer **OFF** om de camera uit te schakelen.

- ❖ Druk op de -knop om het afspelen te starten. Druk de ontspanknop half in om terug te keren naar de opnamestand.
 - ❖ De camera schakelt automatisch uit als er gedurende de geselecteerde tijdsduur geen handelingen worden uitgevoerd voor  **STROOMBEHEER > UITSCHAKELLEN** (📖 101). Druk de ontspanknop half in of draai de **ON/OFF**-schakelaar naar **OFF** en vervolgens weer naar **ON** om de camera opnieuw aan te zetten nadat deze automatisch werd uitgeschakeld.
 - ❖ Voor informatie over opstartopties, zie pagina 101.
- ⓘ Vingerafdrukken en andere vlekken op de lens kunnen van invloed zijn op de kwaliteit van de foto's en het beeld door de lens in het camerascherm. Houd de lens schoon.



Batterijniveau

Controleer het batterijniveau nadat u de camera inschakelt.

Indicator	Beschrijving
 (wit)	Batterij is gedeeltelijk ontladen.
 (wit)	Batterij ongeveer tweederde opgeladen.
 (wit)	Batterij ongeveer een derde opgeladen. Zo snel mogelijk opladen.
 (rood)	Batterij bijna leeg. Laad batterij op.
 (knippert rood)	Batterij is leeg. Zet de camera uit en laad de batterij op.

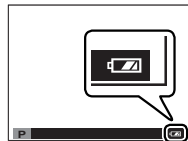

Basisinstellingen

Wanneer de camera voor het eerst wordt ingeschakeld, verschijnt er een taalkeuzevenster.

1 Kies een taal.

Markeer een taal en druk op **MENU/OK**.

- ◆ Druk op **DISP/BACK** om de huidige stap over te slaan. De stappen die u nu overslaat worden nogmaals getoond wanneer u de camera opnieuw inschakelt.



2 Stel datum en tijd in.



Druk op de selectieknop links of rechts om jaar, maand, dag, uur of minuten te markeren en druk op omhoog of omlaag om te wijzigen. Om de volgorde te veranderen waarin jaar, maand en datum worden weergegeven, markeer de datumnotatie en druk op de selectieknop omhoog of omlaag. Druk op **MENU/OK** om naar de opnamestand af te sluiten wanneer de instellingen zijn voltooid.





- ◆ Als er gedurende langere tijd geen batterij in de camera zit, wordt de cameraklok teruggezet en wordt het taalkeuzevenster weergegeven wanneer de camera wordt ingeschakeld.

Basisinstellingen wijzigen

Voor het wisselen van taal of het resetten van de klok:

1 Geef de gewenste optie weer.

Geef het instellingenmenu weer en selecteer  言語/LANG. voor het aanpassen van de taal of  DATUM/TIJD om de klok te resetten ( 97).

2 Pas de instellingen aan.





Voor het kiezen van een taal, markeer de gewenste optie en druk **MENU/OK**. Om de klok in te stellen, druk op de keuzeknop links of rechts om het jaar, de maand, de dag, het uur, of de minuut te selecteren en druk op omhoog of omlaag om de instelling te wijzigen, druk vervolgens op **MENU/OK** wanneer de klok is ingesteld naar uw tevredenheid.

Touch screen modus

Touchscreen knoppen kunnen gebruikt worden voor dergelijke operaties als het kiezen van het scherpstelgebied en het maken van foto's. De uitgevoerde bewerking kan worden geselecteerd door op de touchscreenmodus indicator op het scherm te tikken en door vervolgens door de volgende opties te bladeren:

Indicator touchscreen modus



Modus	Beschrijving
TOUCH OPNEMEN 	Tik op uw object op het scherm om te focussen en de sluiters te ontspannen. ♦ In de salvomodus worden foto's genomen terwijl u uw vinger op het scherm houdt.
AF 	Tik om een scherpstelpunt te selecteren en vergrendel de scherpstelling. De sluiters kan worden ontspannen door de sluiterknop volledig in te drukken.
GEBIED 	Tik om een punt voor de scherpstelstand of zoom te selecteren. Het scherpstelkader zal zich verplaatsen naar het geselecteerde punt.
UIT 	Touchscreen knoppen UIT. Het scherm reageert niet wanneer erop getikt wordt.

- ♦ Touchscreen knopinstellingen kunnen worden aangepast door middel van de **TOUCH SCREEN MODUS** optie in het opnamemenu.
- ♦ De touchscreen modus indicator wordt niet weergegeven en touchscreen knoppen kunnen niet gebruikt worden als **UIT** is geselecteerd voor **TOUCH SCREEN INSTELLINGEN** in het setupmenu.
- ♦ Voor beschikbare touchscreen knopinformatie tijdens het terugspelen, zie pagina 34.

De DISP/BACK-knop

Druk op **DISP/BACK** om als volgt door de weergaveschermen te bladeren:

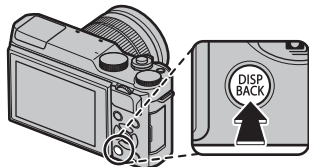

■ Fotograferen

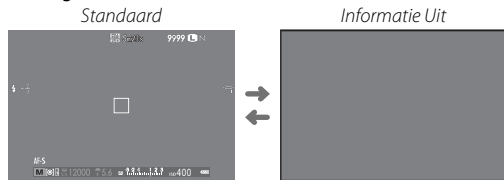

■ Afspelen

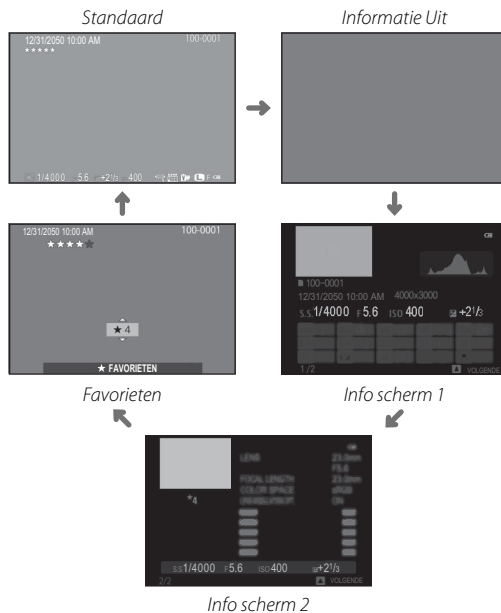

■ Standaardscherm aanpassen

Kies de items getoond in het standaardscherm:

1 Standaardweergave indicatoren.

Druk op de **DISP/BACK**-knop om de standaardindicatoren weer te geven.

2 Selecteer DISP. INST. OP MAAT.

Selecteer  **SCHERM SET-UP** > **DISP. INST. OP MAAT** in het instellingenmenu.

3 Kies items.

Markeer items en druk op **MENU/OK** om te selecteren of de selectie ongedaan te maken.

- COMPRICTL.
- FOCUSFRAME
- AF-AFSTANDSINDICATOR
- MF-AFSTANDSINDICATOR
- HISTOGRAM
- OPNAMEMODUS
- DIAFR/S-SNELHEID/ISO
- INFORMATIE-ACHTERGROND
- BELICHT. CORRECTIE
- FOCUSMODUS
- LICHTMEETSISTEEM
- SLUITERTYPE
- FLITSLICHT
- DOORLOPENDE MODUS
- DUAL BEELDSTABILISATIEMOD.
- WITBALANS
- FILMSIMULATIE
- DYNAMISCH BEREIK
- REST. BEELD.JES
- BEELDFORM/-KWALITEIT
- FILMMODUS & OPNAMETIJD
- ACCUNIVEAU

4 Wijzigingen opslaan.

Druk op **DISP/BACK** om de wijzigingen op te slaan.

5 De menu's afsluiten.

Druk op **DISP/BACK** zoals nodig om terug te keren naar de opnameweergave.

- ◆ Raadpleeg pagina 6 voor de locaties van deze elementen in de schermen.

Histogrammen

Histogrammen tonen de verdeling van de tinten in het beeld. Helderheid wordt door de horizontale as getoond, het aantal pixels door de verticale as.

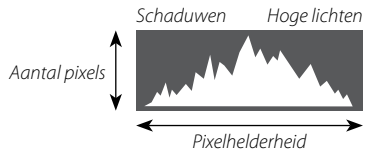

Optimale belichting: De verdeling van pixels loopt als een gelijkmatige curve door het volledige kleurtoonbereik.

Overbelicht: Pixels bevinden zich aan de rechterzijde van het diagram.

Onderbelicht: Pixels bevinden zich aan de linkerzijde van het diagram.



Algemene fotografie en afspelen

Foto's maken

Deze paragraaf geeft uitleg over basisfotografie.

1 Selecteer **SR+**-stand.

Draai de standknop naar **SR+** (GEAVANCRD SR AUTO). De volgende informatie wordt weergegeven in het LCD-scherm.

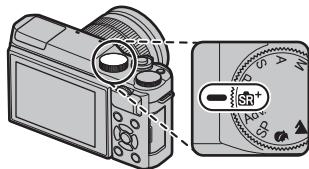

Scène-pictogram

De camera selecteert automatisch de juiste scène.



Het -pictogram

In de **SR+** stand past de camera continu de scherpstelling aan en zoekt naar ogen waardoor de gebruiksduur van de batterij wordt verkort; bovendien kan het geluid van het scherpstellen van de camera hoorbaar zijn.  wordt in de LCD-monitor weergegeven.

- De **Q**-knop kan worden gebruikt om camera-instellingen te bekijken en aan te passen (38).

2 Houd de camera gereed.

Houd met beide handen de camera stevig vast en laat uw ellebogen tegen uw zij rusten. Trillende of onvaste handen kunnen uw foto's onscherp maken.



Houd uw vingers en andere voorwerpen uit de buurt van de lens, flitser, en AF-hulpverlichting om onscherpe of te donkere (onderbelichte) foto's te voorkomen.



3 Kadreer de foto.

Gebruik de zoomring om de foto in het scherm te kaderen.

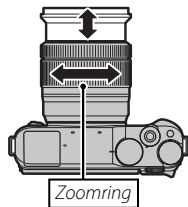

4 Stel scherp.

Kadreeer de foto met uw onderwerp in het midden van de scherm en druk de ontspanknop half in om scherp te stellen.



- ◆ Als het onderwerp slecht belicht is, gaat de AF-hulpverlichting mogelijk branden (☞ 86).

Als de camera kan scherpstellen, klinken er twee pieptonen en licht het scherpstelgebied groen op. De scherpstelling en belichting blijven vergrendeld zolang de ontspanknop half is ingedrukt.

Als de camera niet kan scherpstellen, wordt het scherpstelframe rood en wordt **!AF** weergegeven.

5 Maak de foto.

Druk de ontspanknop rustig en volledig in om de foto te maken.



Druk op Zoom

De aanraakbediening kan worden gebruikt voor de digitale zoom, ongeacht de stand die is geselecteerd voor **TOUCH SCREEN MODUS** in het opnamemenu.

- 1 Selecteer **ON** voor **AANRAAKZOOM** in het opnamemenu.
- 2 Gebruik uit- en inknijp bewegingen (📖 34) om in en uit te zoomen met behulp van digitale zoom.

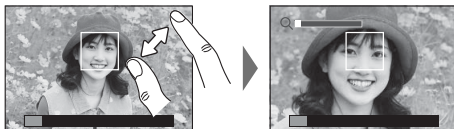

- ◆ Ongeacht waar u uw vingers plaatst, zal de camera in- en uitzoomen vanuit het midden van het beeld.
- ◆ De camera zal zich scherpstellen op het gebied dat is geselecteerd voor **AF/MF INSTELLINGEN > SCHERPSTELGEBIED**. Als **GEBIED** is geselecteerd voor **TOUCH SCREEN MODUS**, dan kunt u het scherpstelgebied selecteren door op het scherm te tikken.

- 3 Neem foto's.

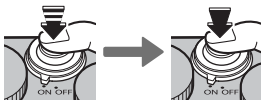

Foto's bekijken

Foto's in volledig scherm bekijken

Foto's kunnen in het LCD-scherm worden bekeken. Het verdient aanbeveling om bij belangrijke foto's eerst enkele proefopnamen te maken die u op het LCD-scherm controleert.

Druk op  om de foto's in volledig scherm te bekijken.

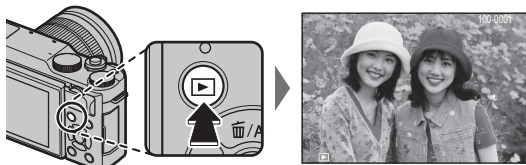

Extra foto's kunnen worden bekeken door op de selectiekноп links of rechts te drukken of aan de hoofdinstelelschijf te draaien. Druk op de selectiekноп rechts of draai de instelschijf naar rechts om foto's in de vastgelegde volgorde te bekijken, naar links om foto's in omgekeerde volgorde te bekijken. Houd de selectiekноп ingedrukt om snel naar de gewenste foto te bladeren.



- ❖ Foto's gemaakt met andere camera's worden gemarkeerd met  ("geschenk beeld") icoon om aan te duiden dat deze misschien niet correct worden weergegeven en dat mogelijk de zoomweergave niet beschikbaar is.

Favorieten: Foto's waarderen

Druk op **DISP/BACK** en druk op de selectiekноп omhoog of omlaag om een waardering tussen de nul en vijf sterren aan de huidige foto te geven.

Inzoomen op het scherpstelpunt

Druk op het midden van de secundaire instelschijf om op het scherpstelpunt in te zoomen. Druk nogmaals op het midden van de secundaire instelschijf om naar afspelen in volledig scherm terug te keren.

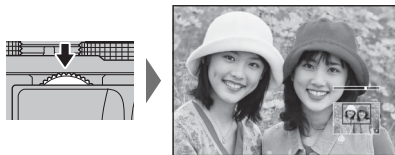

Afspeelzoom

Draai aan de secundaire instelschijf voor in-of uit-zoomen op foto's in volledige schermweergave.



- Om meerdere beelden weer te geven, draait u de secundaire instelschijf naar links wanneer een foto in volledig scherm wordt weergegeven.



Nadat op de foto is ingezoomd, kan de selectieknop worden gebruikt om delen van de afbeelding te bekijken die momenteel niet zichtbaar zijn in het scherm. Druk op **DISP/BACK, MENU/OK** of het midden van de secundaire instelschijf om zoom af te sluiten.



Het navigatievenster toont het gedeelte van het beeld dat momenteel wordt weergegeven

- De maximale zoomfactor is afhankelijk van de grootte van het beeld (86). Afspeelzoom is niet beschikbaar voor kopieën met een nieuw formaat of kopieën die zijn uitgesneden naar formaat 640.

Multiframeweergave

Om meerdere beelden te bekijken, draait u de secundaire instelschijf naar links wanneer een foto in volledig scherm wordt weergegeven. Gebruik de secundaire instelschijf om het aantal weergegeven beelden te kiezen.

Draai de secundaire instelschijf naar links om meer beelden te bekijken.



Draai de secundaire instelschijf naar rechts om minder beelden te bekijken.

Gebruik de selectieknop om beelden te markeren en druk op **MENU/OK** om het gemarkeerde beeld in volledig scherm weer te geven. Druk in weergave voor negen en honderd foto's op de selectieknop omhoog of omlaag om meer foto's te bekijken.

Touchscreen knoppen terugkijken

Als **AAN** is geselecteerd voor **TOUCH SCREEN INSTELLINGEN** in het setupmenu, kunnen touchscreen knoppen gebruikt worden voor de volgende terugspeeloperaties:

- **Veeg:** Veeg uw vinger langs het scherm om andere foto's te bekijken.



- **Zoom:** Plaats twee vingers op het scherm en beweeg ze uit elkaar om in te zoomen.

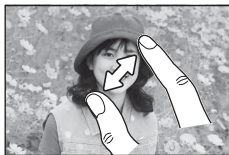

- **Knijp:** Plaats twee vingers op het scherm en beweeg ze naar elkaar toe om uit te zoomen.



- ◆ Foto's kunnen uitgezoomd worden tot het gehele beeld zichtbaar is, maar niet verder dan dat.

- **Dubbele klik:** Tik twee keer op de weergave om op het scherpstelpunt in te zoomen.



- **Blader:** Bekijk andere delen van de foto tijdens terugspeelzoom.

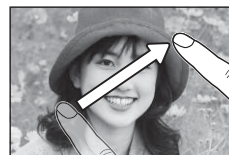

Foto's wissen

Druk op de selectieknop omhoog (▲) en kies uit de onderstaande opties om afzonderlijke foto's, meerdere geselecteerde foto's of alle foto's te verwijderen. *Let op dat gewiste foto's niet kunnen worden hersteld. Kopieer eerst alle belangrijke foto's naar een computer of ander opslagapparaat.*

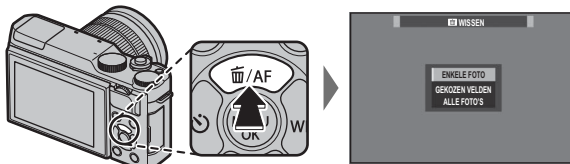

Optie	Beschrijving
ENKELE FOTO	Druk op de selectieknop links of rechts om door de foto's te bladeren en druk op MENU/OK om de huidige foto te wissen (er wordt geen bevestigingsvenster weergegeven). Herhaal dit om extra foto's te wissen.
GEKOZEN VELDEN	Markeer foto's en druk op MENU/OK om te selecteren of een selectie te verwijderen (foto's in fotoboeken of printopdrachten worden aangeduid met ■). Druk op DISP/BACK om een bevestigingsvenster weer te geven zodra de bewerking is voltooid, markeer vervolgens OK en druk op MENU/OK om de geselecteerde foto's te wissen.
ALLE FOTO'S	Er verschijnt een bevestigingsvenster; markeer OK en druk op MENU/OK om alle onbeveiligde foto's te wissen. Het indrukken van DISP/BACK annuleert het wissen; merk op dat alle foto's verwijderd voordat de knop werd ingedrukt niet kunnen worden hersteld.

- ❖ Beveiligde foto's kunnen niet worden gewist. Verwijder de beveiliging van foto's die u wilt wissen (📖 94).
- ❖ Foto's kunnen eveneens worden gewist met behulp van **WISSEN** in het afspeelmenu (📖 92).
- ❖ Als er een bericht verschijnt met de melding dat de geselecteerde foto's deel uitmaken van een DPOF-printopdracht (📖 113), druk dan op **MENU/OK** om de foto's te wissen.

Algemene films opnemen en afspelen



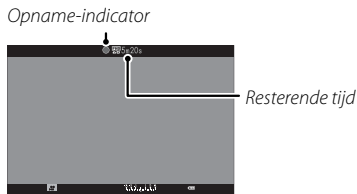

Films opnemen

De camera kan worden gebruikt voor het opnemen van korte video's in hoge resolutie. Geluid wordt opgenomen in stereo met de ingebouwde microfoon; bedek de microfoon niet tijdens opnemen.

1 Druk op  om de opname te starten.



2 Druk nogmaals op de -knop om de opname te beëindigen. De opname eindigt automatisch zodra de film de maximale lengte bereikt of het geheugen vol is.

- ◆ Zoom kan worden aangepast terwijl de opname in uitvoering is.
- ◆ Het aanraken van zoom ( 30) is niet beschikbaar tijdens filmopname.
- ◆ Gevoeligheid en beeldformaat en snelheid kunnen worden geselecteerd met behulp van de  **FILM SET-UP** optie ( 89).
- ◆ Gebruik de optie  **FILM SET-UP > SCHERPSTEL-MODUS** om te kiezen hoe de camera scherpstelt tijdens filmopname.

- ◆ Tijdens de opname kan de belichtingscompensatie worden aangepast tot $\pm 2EV$.
- ◆ De indicatorlamp brandt tijdens het opnemen van films.
- ◆ Het gebied dat is vastgelegd wanneer **AAN** is geselecteerd voor  **DIGIT. BEELDSTABIL.** is kleiner dan wordt weergegeven in de monitor ( 91).
- ◆ Opnemen is mogelijk niet beschikbaar bij bepaalde instellingen, terwijl in andere gevallen de instellingen mogelijk niet van toepassing zijn tijdens de opname.
- ⓘ Mogelijk neemt de microfoon ook geluiden van de lens of andere camerageluiden op tijdens het opnemen.
- ⓘ In films met zeer heldere onderwerpen kunnen verticale of horizontale strepen verschijnen. Dit is normaal en duidt niet op een defect.

Scherptediepte

Handmatige diafragma-aanpassing is beschikbaar in opnamestanden **A** en **M**; pas het diafragma aan voordat de opname begint. Kies lage f-waarden om achtergronddetails zachter te maken. Dit effect kan worden versterkt door de afstand tussen het onderwerp en de achtergrond te vergroten.

Films bekijken

Tijdens het afspelen worden films overeenkomstig nevenstaande afbeelding weergegeven. Tijdens het afspelen van een film zijn de volgende handelingen mogelijk:

Bediening	Beschrijving
Afspelen starten/ pauzeren	Druk op de selectieknop omlaag om het afspelen te starten. Druk nogmaals om te pauzeren. Terwijl het afspelen wordt gepauzeerd, kunt u op de selectieknop links of rechts drukken om één beeld tegelijkertijd vooruit- of achteruit te spoelen.
Afspelen beëindigen	Druk op de selectieknop omhoog om het afspelen te beëindigen.
Snelheid aanpassen	Druk op de selectieknop links of rechts om de afspeelsnelheid tijdens het afspelen aan te passen.
Volume instellen	Druk op MENU/OK om het afspelen te pauzeren en een volumeregelaar weer te geven. Druk op de selectieknop omhoog of omlaag om het volume aan te passen; druk nogmaals op MENU/OK om het afspelen te hervatten. Het volume kan ook in het instellingenmenu worden ingesteld (🗨 99).



Filmpictogram

De voortgang wordt tijdens het afspelen op het scherm weergegeven.

- ⓘ Zorg ervoor dat de luidspreker tijdens het afspelen niet wordt afgedekt.
- ⓘ Er wordt geen geluid afgespeeld wanneer **UIT** wordt geselecteerd voor **🔊 GELUID & FLITS** (🗨 98).

Voortgangsbalk



⚙️ Afspeelsnelheid

Druk op de selectieknop links of rechts om de afspeelsnelheid tijdens het afspelen aan te passen. De snelheid wordt aangeduid door het aantal pijltjes (▶ of ◀).

Pijl



De Q (snelmenu)-knop

De Q-knop gebruiken

Druk op **Q** voor een snelle toegang tot geselecteerde opties.

De snelmenuweergave

Bij de standaardinstellingen, bevat het snelmenu de volgende onderdelen.

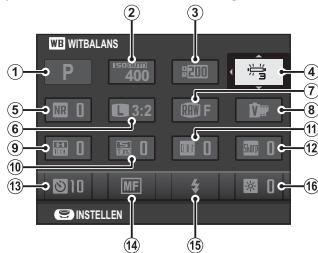

①	OPNAMESTAND	41	⑨	HIGHLIGHT TINT	87
②	ISO	70	⑩	SCHADUWTINT	88
③	DYNAMISCH BEREIK	87	⑪	KLEUR	87
④	WB WITBALANS	61	⑫	SHERPTE	87
⑤	NR RUISONDERDRUKING	88	⑬	ZELFONTPANNER	66
⑥	BEELDGROOTTE	86	⑭	SCHERPSTELMODUS	58
⑦	BEELDKWALITEIT	86	⑮	FLITSERFUNCTIE	74
⑧	FILMSIMULATIE	76	⑯	LCD-HELDERHEID	100

- De opnamestand is de huidige opnamestand en kan niet worden gewijzigd vanuit het snelmenu.
- AANGEPAST en KLEURTEMPERATUUR witbalansopties kunnen niet worden bediend met behulp van de Q-knop. Gebruik een functietoets of het opnamemenu.

Bekijk en wijzig instellingen

1 Druk op **Q** om het snelmenu weer te geven tijdens het fotograferen.

2 Gebruik de selectieknop om items te markeren en draai aan de hoofdstelschijf of secundaire instelschijf om te wijzigen.

3 Druk op **Q** om af te sluiten wanneer de instellingen zijn voltooid.



Bewerken van het snelmenu

Om de items weergegeven in het snelmenu te kiezen:

1 Druk en houd de **Q**-knop in tijdens het fotograferen.

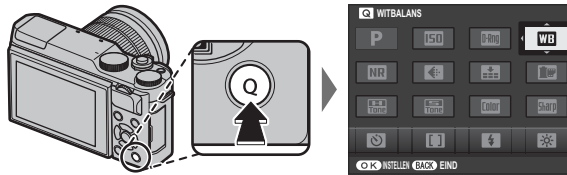

2 De huidige opties worden weergegeven; gebruik de selectieknop om de gewenste optie dat u wilt wijzigen te markeren en druk op **MENU/OK**. U krijgt de volgende keuze-items om de geselecteerde positie toe te kunnen wijzen:

- | | | | |
|---------------------|-------------------------------|---------------------|---------------------|
| • ISO | • HIGHLIGHT TINT | • SCHERPSTELMODUS | • MIC-NIVEAU-INSTEL |
| • DYNAMISCH BEREIK | • SCHADUW TINT | • FLITSERFUNCTIE | • GELUID & FLITS |
| • WITBALANS | • KLEUR | • FLITS COMPENSATIE | • LCD-HELDERHEID |
| • RUISONDERDRUKKING | • SCHERPTE | • IS MODE | • LCD KLEUR |
| • BEELDGROOTTE | • ZELFONTSPANNER | • HF ASSISTENTIE | • SLUITERTYPE |
| • BEELDKWALITEIT | • INST. GEZICHTS-/DOOGHERKEN. | • FILM MODUS | • GEEN |
| • FILMSIMULATIE | • LICHTMEETSISTEEM | • VIDEO ISO | |

☛ Selecteer **GEEN** om geen item toe te wijzen aan de geselecteerde positie.

3 Markeer het gewenste item en druk op **MENU/OK** om deze toe te wijzen aan de geselecteerde positie.

☛ Het snelmenu kan ook worden bewerkt met behulp van de **TOETSINSTELLING > BEWERK/SLA OP SNEL-MENU** in het instellingsmenu (101).

De Fn (Functie)-knop

De functieknop gebruiken

De functie van de **Fn**-knop kan worden geselecteerd met behulp van de **TOETSINSTELLING > FUNCTIE-INS. (Fn)**-optie in het opnamemenu.

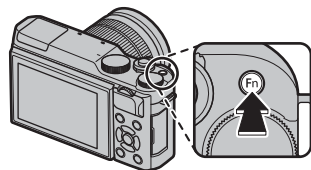

- VOORB DIEPTESCH
- ISO
- ZELFONTSPANNER
- BEELDGROOTTE
- BEELDKWALITEIT
- DYNAMISCH BEREIK
- FILMSIMULATIE
- WITBALANS
- LICHTMEETSISTEEM
- AANRAAKZOOM
- AE-VERGREDELING
- AF-VERGREDELING
- AE/AF-VERGREDEL.
- DIRECT AUTO.FOCUS
- SCHERPSTELMODUS
- SCHERPSTELGEBIED
- FLITSERFUNCTIE
- FLITSCOMPENSATIE
- VIDEO
- INST. GEZICHTS-/OOGHERKEN.
- RAW
- DRAADLS COMMUNICT
- SLUITERTYPE
- PRVV BELICH HAND.
- VOORBEELD BEELDEFFECT
- GEEN

- ❖ Voor het uitschakelen van de geselecteerde knop, kies **GEEN**.
- ❖ Het **Fn FUNCTIE-INS. (Fn)** menu kan ook worden weergegeven door de **Fn**-knop of de **DISP/BACK**-knop in te drukken en ingedrukt te houden.

Meer over fotografie en afspelen

Opnamestand

Kies een opnamestand overeenkomstig de scène of het type onderwerp. Om een opnamestand te kiezen, draait u de standknop naar de gewenste instelling. De volgende standen zijn beschikbaar:

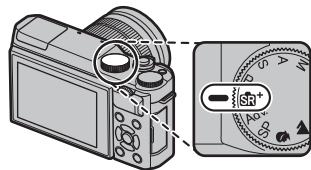

P: Diafragma en sluitertijd kunnen worden aangepast met behulp van programmaverschuiving (45 50).

SR+ (GEAVANCRD SR AUTO): De camera optimaliseert automatisch de instellingen voor de scène (45 42).

Adv. (GEAVANCEERD): Eenvoudig toe te passen geavanceerde technieken (45 43).

S, A, M: Selecteer voor volledige controle over de camera-instellingen, inclusief diafragma (**M** en **A**) en/of sluitertijd (**M** en **S**) (45 51, 52, 53).

C (AANGEPAST): Roep opgeslagen instellingen op voor de standen **P**, **S**, **A** en **M** (45 54).

SP ONDERWERPPROGRAMMA/☀/▲/🏠/☾: Kies een scène die past bij het onderwerp of de opnameomstandigheden en laat de camera de rest doen (45 48).

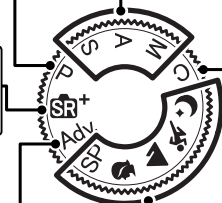

SR+ GEAVANCRD SR AUTO

Wanneer de standknop naar **SR+** wordt gedraaid, optimaliseert de camera automatisch de instellingen zodat ze passen bij het onderwerp.



Het onderwerp wordt aangeduid door een pictogram in het scherm.

- **AUTO**
- **PORTRET**
- **LANDSCHAP**
- **NACHT**
- **MACRO**
- **NACHTPORTRET**
- **TEGENLICHTPORTRET**



- ♦ De onderwerpen tussen haakjes worden geselecteerd als de camera detecteert dat het onderwerp beweegt.
- ① De geselecteerde modus kan verschillen afhankelijk van de opnameomstandigheden. Als de stand en het onderwerp niet overeenkomen, selecteer de **P** of kies **SP** (48) en selecteer handmatig een scène.



Adv. GEAVANCEERD

Deze stand combineert de eenvoud van “mikken-en-klikken” met geavanceerde fotografietechnieken.

- ☛  **Adv. MODUS** ondersteunt belichtingscompensatie (📖 72) en programmaverschuiving (📖 50).

1 Druk op **MENU/OK** terwijl de modusbeschrijving wordt weergegeven.















- ☛ Als het beeld door de lens in het LCD-scherm wordt weergegeven, druk op **MENU/OK** en selecteer  **Adv. MODUS** in het opnamemenu.

2 Markeer  **GEAVANC. FILTER** (📖 44),  **PANORAMA** (📖 45), of  **MULTI-BELICHTING** (📖 47) en druk op **MENU/OK**.



GEAVANC. FILTER

Maak foto's met filtereffecten. Kies uit de volgende filters.

Filter	Beschrijving
 SPEELGOEDCAMERA	Kies voor een retro speelgoedcamera-effect.
 MINIATUUR	De boven- en onderzijden van foto's worden onscherp gemaakt voor een diorama-effect.
 POP-KLEUR	Creëer contrastrijke beelden met verzadigde kleuren.
 HIGH-KEY	Maak heldere beelden met laag contrast.
 LAAG-TOON	Creëer uniforme donkere tonen met enkele gebieden die over benadrukte highlights beschikken.
 DYNAMISCHE KLEURTOON	Dynamische kleurtoonexpressie wordt voor een fantasie-effect gebruikt.
 FISH-EYE	Maak een bol effect van een fish-eye groothoek lens.
 ZACHT FOCUS	Creëer een opmaak met een gelijkmatige zachtheid over het hele beeld.
 CROSS-SCREEN	Voor een sterpatroon met strepen uit heldere voorwerpen. De effecten van het sterfilter kunnen na het maken worden bekeken.
 GEDEELTE KLEUR (ROOD)	Delen van het beeld met de geselecteerde kleur worden in die kleur vastgelegd. Alle andere delen van het beeld worden in zwart-wit vastgelegd.
 GEDEELTE KLEUR (ORANJE)	
 GEDEELTE KLEUR (GEEL)	
 GEDEELTE KLEUR (GROEN)	
 GEDEELTE KLEUR (BLAUW)	
 GEDEELTE KLEUR (PAARS)	

- ❖ Afhankelijk van het onderwerp en de camera-instellingen kunnen beelden in sommige gevallen korrelig zijn of variëren in helderheid en kleurtoon.

■ PANORAMA

Volg de aanwijzingen op het scherm om een panoramafoto te maken.

- 1 Druk op de selectieknop links om de grootte van de hoek te selecteren waarmee u de camera tijdens het fotograferen wilt pannen. Markeer een grootte en druk op **MENU/OK**.
- 2 Druk op de selectieknop rechts om de keuzemogelijkheden voor de panrichtingen te bekijken. Markeer een panrichting en druk op **MENU/OK**.
- 3 Druk de ontspanknop volledig in om het opnemen te starten. U hoeft de ontspanknop tijdens het fotograferen niet ingedrukt te houden.
- 4 Pan de camera in de met de pijl aangegeven richting. De opname wordt automatisch beëindigd wanneer de camera volledig tot aan het aangegeven einde is gepand en het panoramabeeld is voltooid.
 - ◆ De opname eindigt als de ontspanknop volledig wordt ingedrukt tijdens het opnemen. Er wordt mogelijk geen panorama vastgelegd als de ontspanknop al wordt ingedrukt voordat het panorama is voltooid.

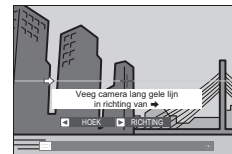

Voor de beste resultaten

Gebruik voor de beste resultaten een lens met een scherptelafstand van 35 mm of minder (50 mm of minder in 35 mm formaat). Houd uw ellebogen tegen uw zij en beweeg de camera in een kleine cirkel met een constante lage snelheid, waarbij de camera horizontaal of onder een rechte hoek wordt gehouden. Let op dat u alleen in de richting pant die wordt aangegeven door de hulplijnen. Gebruik een statief voor de beste resultaten. Als het resultaat niet naar wens is, probeer dan te pannen met een andere snelheid.

- ❗ Panorama's worden van meerdere foto's gemaakt. De belichting van het totale panorama wordt op basis van het eerste beeld bepaald. In sommige gevallen neemt de camera een grotere of kleinere hoek op of is hij niet in staat de foto's perfect met elkaar te verbinden. Het laatste deel van het panorama wordt mogelijk niet vastgelegd als het opnemen wordt gestopt voordat het panorama compleet is.
- ❗ De opname kan worden onderbroken als de camera te snel of te langzaam wordt bewogen. De opname wordt geannuleerd wanneer de camera wordt bewogen in een andere richting dan wordt aangegeven.
- ❗ De gewenste resultaten worden mogelijk niet behaald bij bewegende onderwerpen, onderwerpen vlakbij de camera, onveranderlijke onderwerpen zoals de lucht of een grasveld, onderwerpen die constant bewegen zoals golven en watervallen of onderwerpen die duidelijk veranderingen ondergaan in helderheid. Panorama's kunnen onscherp worden als het onderwerp slecht belicht wordt.

Panorama's bekijken

In schermvullende terugspeelweergave, kunt u het secundaire commando gebruiken om panorama's in of uit te zoomen. U kunt het panorama ook weergeven met behulp van de keuzeknop. Druk de keuzeknop omlaag om het afspelen te beginnen en druk nogmaals om te pauzeren. Terwijl het afspelen is gepauzeerd, kunt u handmatig door het panorama scrollen door de keuzeknop naar links of rechts te drukken; verticale panorama's scrollen verticaal, horizontale panorama's horizontaal. Om de schermvullende weergave af te sluiten, drukt u de keuzeknop omhoog.

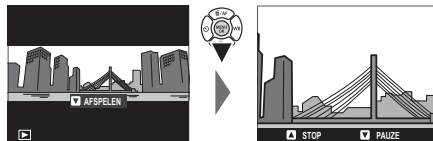

■ MULTI-BELICHTING

Maak een foto die twee belichtingen combineert.







- 1 Maak de eerste foto.
- 2 Druk op **MENU/OK**. De eerste foto wordt over het beeld gelegd dat door de lens te zien is, als hulp bij het maken van de tweede foto.
 - ◆ Druk op de selectieknop links om terug te keren naar stap 1 en de eerste foto opnieuw te maken. Druk op **DISP/BACK** om de eerste foto op te slaan zonder een meervoudige belichting te maken.
- 3 Maak de tweede foto.
- 4 Druk op **MENU/OK** om de meervoudige belichting te creëren, of druk op de selectieknop links om naar stap 3 terug te keren en maak de tweede foto opnieuw.

SP ONDERWERPPROGRAMMA /  /  /  / 

De camera biedt verschillende “scènes” die elk kunnen worden aangepast aan de opnameomstandigheden of een specifiek type onderwerp. De volgende scènes kunnen rechtstreeks worden geselecteerd met behulp van de standknop:



Scène	Beschrijving
 GEZICHT VERZACHTEN (👤)	Kies voor een zacht huideffect bij het maken van portretten.
 LANDSCHAP	Kies deze scène voor daglichtfoto's of gebouwen en landschappen.
 SPORT	Kies deze scène bij het fotograferen van bewegende onderwerpen.
 NACHT	Kies deze stand voor slecht schemerlicht of nachtscènes.









Andere scènes kunnen worden geselecteerd door de standknop naar **SP** te draaien en de onderstaande stappen te volgen.

1 Druk op **MENU/OK** terwijl de modusbeschrijving wordt weergegeven.

- Als het beeld door de lens in het LCD-scherm wordt weergegeven, druk op **MENU/OK** en selecteer  **ONDERWERPPROGRAMMA** in het opnamemenu.

2 Markeer een van de volgende opties en druk op **MENU/OK**.



Scène	Beschrijving
 PORTRET	Kies deze scène voor portretten.
 NACHT (STAT.)	Kies deze stand voor lange sluitertijden bij nachtopnames.
 VUURWERK	Lange sluitertijden worden gebruikt om de lichteffecten van vuurwerk vast te leggen.
 ZONSOPKOMST	Kies deze stand om de levendige kleuren in zonsopkomsten en zonsondergangen vast te leggen.
 SNEEUW	Kies voor frisse, heldere foto's die de helderheid van scènes vastleggen welke door glimmende witte sneeuw worden gedomineerd.
 STRAND	Kies voor frisse, heldere foto's die de helderheid van zonovergoten standen vastleggen.
 FEESTEN	Leg achtergrondverlichting binnenshuis onder omstandigheden met weinig licht vast.
 BLOEMEN	Auto scherpstelling voor close-up foto's en krachtige kleuren.
 DOCUMENTEN	Maak duidelijke foto's van gedrukte tekst of tekeningen.

Programma AE (P)

In deze stand past de camera sluitertijd en diafragma aan voor een optimale belichting.



Programmaverschuiving

Draai aan de secundaire instelschijf om de gewenste combinatie van sluitertijd en diafragma (programmaverschuiving) te kiezen. De nieuwe waarden voor sluitertijd en diafragma worden geel weergegeven. Programmaverschuiving is niet beschikbaar als er een auto-optie is geselecteerd voor **DYNAMISCH BEREIK** in het opnamemenu (87). Om programmaverschuiving te annuleren, schakelt u de camera uit.

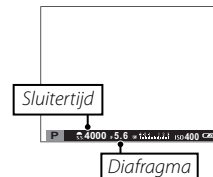

❖ Voor informatie over de functies van de hoofd- en secundaire instelschijf, zie pagina 4.

Sluiter AE (S)

In deze stand kiest u de sluitertijd door aan de secundaire instelschijf te draaien terwijl de camera het diafragma aanpast voor optimale belichting.

- ❖ Voor informatie over de functies van de hoofd- en secundaire instelschijf, zie pagina 4.
- ⓘ Indien het met de gekozen sluitertijd niet mogelijk is om tot een goede belichting te komen, dan wordt het diafragma rood weergegeven wanneer de ontspanknop half wordt ingedrukt. Pas de sluitertijd aan totdat een goede belichting mogelijk is.

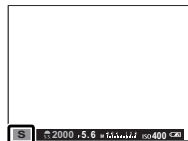

Lange tijdopnamen

Sluitertijden van 1 sec. of langer worden aangeduid als "lange tijdopnamen".

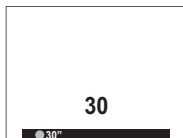

- ❖ Gebruik van een statief wordt aanbevolen om beweging van de camera tijdens het belichten te voorkomen.
- ❖ Een aftellende timer wordt weergegeven terwijl er belicht wordt.
- ❖ Om "ruis" (spikkels) te verminderen bij lange tijdopnamen, selecteer **AAN** voor **L BEL. RO** in het opnamemenu (88). Let op dat de tijd die nodig is om de afbeelding vast te leggen na het fotograferen hierdoor langer kan worden.
- ❖ Een optionele RR-90-afstandsontspanner kan gebruikt worden voor lange tijdopnamen.

Diafragma AE (A)

In deze stand kiest u het diafragma door aan de secundaire instelschijf te draaien terwijl de camera de sluitertijd aanpast voor optimale belichting.

- ◆ Voor informatie over de functies van de hoofd- en secundaire instelschijf, zie pagina 4.
- ① Indien het met het gekozen diafragma niet mogelijk is om tot een goede belichting te komen, dan wordt de sluitertijd rood weergegeven wanneer de ontspanknop half wordt ingedrukt. Pas het diafragma aan totdat een goede belichting is verkregen.

**Voorbeeld scherptediepte**

Wanneer **VOORB DIEPTESCH** is toegewezen aan een functietoets (40), stopt drukken op de knop het kleiner worden van het diafragma dan de ingestelde waarde, waardoor de scherptediepte als voorbeeld in de weergave wordt bekeken.

Scherptediepte kan ook worden bekeken met behulp van de scherptediepte-indicator in de standaardweergave wanneer **AF-AFSTANDSINDICATOR/MF-AFSTANDSINDICATOR** is geselecteerd in het menu **SCHEM SET-UP > DISP. INST. OP MAAT**. Druk op **DISP/BACK** om standaardindicatoren te selecteren.

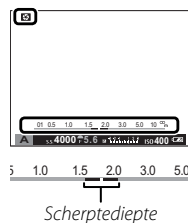

Handmatige belichting (M)

In deze stand regelt u zowel sluitertijd als diafragma. Draai aan de hoofdinstelelschijf om een sluitertijd te kiezen en aan de secundaire instelschijf om het diafragma te kiezen.

- ❖ Voor informatie over de functies van de hoofd- en secundaire instelschijf, zie pagina 4.
- ❖ De handmatige belichtingsweergave omvat een belichtingsindicator die aangeeft in hoeverre de afbeelding onder- of overbelicht zou zijn met de huidige instellingen.

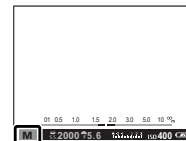

Belichtingsvoorbeeld

Om de belichting als voorbeeld op de LCD-monitor weer te geven, selecteer **AAN** voor **SCHERM SET-UP > PRVW BELICH HAND..**. Selecteer **UIT** bij gebruik van de flitser of in andere situaties waarin de belichting mogelijk kan veranderen wanneer de foto wordt gemaakt.



Bulbfotografie

Voor bulbfotografie draait u aan de hoofdinstelelschijf om een sluitertijd van **BULB** te selecteren.



- ❖ Gebruik van een statief wordt aanbevolen om bewegen van de camera tijdens het belichten te voorkomen.
- ❖ Een aftellende timer wordt weergegeven terwijl er belicht wordt.
- ❖ Om "ruis" (spikkels) te verminderen bij lange tijdopnamen, selecteer **AAN** voor **L BEL. RO** in het opnamemenu (88). Let op dat de tijd die nodig is om de afbeelding vast te leggen na het fotograferen hierdoor langer kan worden.
- ❖ Een optionele RR-90-afstandsontspanner kan gebruikt worden voor lange tijdopnamen.

Aangepaste modus (C)

In **P**-, **S**-, **A**- en **M**-standen kan de optie **AANGEP. INSTELLEN** in het opnamemenu worden gebruikt om de huidige camera- en menu-instellingen op te slaan. Deze instellingen worden opgeroepen zodra de standknop naar **C** (aangepaste modus) wordt gedraaid.



Menu/instelling	Instellingen opgeslagen
Opnamemenu	AF/MF INSTELLINGEN (SCHERPSTELMODUS/INST. GEZICHTS-/OOGHERKEN.), ISO ISO, BEELDGROOTTE , BEELDKWALITEIT , DYNAMISCH BEREIK , FILMSIMULATIE , ZELFONTSPANNER , WITBALANS , KLEUR , SCHERPTE , HIGHLIGHT TINT , SCHADUWTINT , RUISONDERDRUKKING , HF ASSISTENTIE , LICHTMEETSISTEEM , FLITSLICHT INSTELLINGEN (FLITSERFUNCTIE/FLITSCOMPENSATIE), FILM SET-UP (FILMMODUS/VIDEO ISO/SCHERPSTELMODUS/ MIC-NIVEAU-INSTEL), IS MODE , SLUITERTYPE
Instellingenmenu	GELUID & FLITS , SCHERM SET-UP (LCD-HELDERHEID/LCD KLEUR)
Overige	Sluittijd, Diafragma

Scherpstelstand

Gebruik de selectieknop voor de scherpstelstand om te kiezen hoe de camera scherpstelt (merk op dat ongeacht de geselecteerde optie, de handmatige scherpstelling gebruikt wordt wanneer een handmatige scherpstellens is bevestigd).

- 1 Druk op **MENU/OK** in de opnamestand om het opnamemenu weer te geven, selecteer dan **AF/MF INSTELLINGEN**, markeer **SCHERPSTELMODUS**, en druk op **MENU/OK**.
- 2 Druk op de selectieknop omhoog of omlaag om de gewenste optie te markeren en druk op **MENU/OK** om te selecteren.

Optie	Beschrijving
MF HANDMATIG	Kies voor handmatige scherpstelling of in situaties waarbij de camera niet scherp kan stellen met automatische scherpstelling (56).
AF (MULTI)	Wanneer de ontspanknop half wordt ingedrukt, detecteert de camera contrastrijke onderwerpen nabij het midden van de foto en selecteert automatisch het scherpstelveld. De geselecteerde scherpstelgebieden worden gemarkeerd op het scherm.
AF-VELD KEUZE	Kies het scherpstelveld handmatig (58).
CONTINU AF	De camera past constant de scherpstelling aan om wijzigingen in de afstand tot het onderwerp in het scherpstelframe.
VOLGEN	Plaats het onderwerp in het scherpstelpunt en druk op de selectieknop links. De camera volgt het onderwerp en past de scherpstelling aan terwijl deze door de foto beweegt.



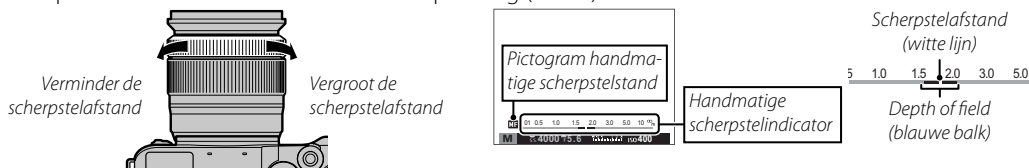

MF HANDMATIG

Wanneer **MF HANDMATIG** is geselecteerd voor **AF/MF INSTELLINGEN > SCHERPSTELMODUS**, kunt u handmatig scherpstellen met behulp van de scherpstelring. Draai de ring naar links om de scherpstelafstand te verkleinen, naar rechts om deze te vergroten. De handmatige scherpstelindicator geeft aan hoe goed de scherpstelafstand overeenkomt met de afstand tot het onderwerp tussen de scherpstelhaakjes (de witte lijn geeft de scherpstelafstand aan, de blauwe balk de scherptediepte, of met andere woorden de afstand voor en achter het scherpstelpunt waarop scherpgesteld wordt). U kunt de scherpstelling ook visueel bekijken in het LCD-scherm. Kies voor handmatige scherpstelling of in situaties waarbij de camera niet scherp kan stellen met automatische scherpstelling (60).



- Gebruik de optie **SCHERPSTELRING** in het instellingenmenu (101) om de draairichting van de scherpstelring te veranderen.
- DIRECT AUTO.FOCUS** kan aan de **Fn**-knop worden toegewezen, zodat de knop kan worden gebruikt om snel op het onderwerp in het geselecteerde scherpstelframe scherp te stellen wanneer de camera zich in de handmatige scherpstelstand bevindt.
- Het selecteren van **FOCUS PIEK HIGHLIGHT** voor **MF HF ASSISTENTIE** markeert contouren met een hoog contrast. Draai aan de scherpstelring totdat het onderwerp is gemarkeerd. Het menu **MF HF ASSISTENTIE** kan worden weergegeven door het indrukken van de centrale knop van de secundaire instelschijf te draaien.
- De camera kan de scherpstelafstand in meters of feet aangeven. Gebruik de optie **SCHERM SET-UP > EENHEDEN AF-SCHAAL** van het instellingenmenu (100) om de gebruikte eenheden te kiezen.

■ De scherpstelaanduiding

De scherpstelindicator wordt groen wanneer op het onderwerp is scherpgesteld en knippert wit wanneer de camera niet in staat is om scherp te stellen. Haakjes (“()”) geven aan dat de camera aan het scherpstellen is; als  **CONTINU AF** of  **VOLGEN** is geselecteerd voor  **AF/MF INSTELLINGEN** > **SCHERPSTELMODUS**, zullen de haakjes continu worden weergegeven wanneer de ontspanknop half wordt ingedrukt.  wordt weergegeven in de handmatige scherpstelstand.

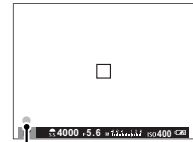

Scherpstelindicator

Scherpstelling controleren

Om in te zoomen op het huidige scherpstelgebied voor precieze scherpstelling, drukt u op het midden van de secundaire commandoknop. Om andere delen van de foto te bekijken, drukt u op de selectieknop omhoog (**AF**) en gebruikt u vervolgens de selectieknop om door de weergave te bladeren. Druk opnieuw om het zoomen te annuleren. Als **AAN** is geselecteerd voor  **SCHERM SET-UP** > **SCHERPSTELLOEP**, zal de camera automatisch inzoomen op het geselecteerde scherpstelgebied als aan de scherpstelling wordt gedraaid.

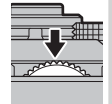

Scherpstelpuntselectie

Wanneer  **AF-VELD KEUZE** is geselecteerd voor  **AF/MF INSTELLINGEN > SCHERPSTELMODUS**, biedt de camera meerdere scherpstelpunten zodat foto's kunnen worden samengesteld waarbij het belangrijkste onderwerp bijna overal in de foto kan staan. Druk op de selectieknop omhoog (**AF**) en gebruik vervolgens de selectieknop om het scherpstelframe te positioneren (het scherpstelframe kan naar het midden worden teruggeplaatst door op **DISP/BACK** te drukken). Druk op **MENU/OK** om de instelling in werking te stellen.

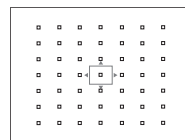
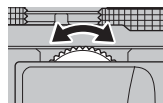
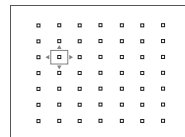
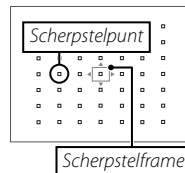
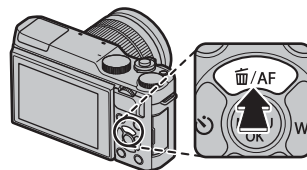

Om de grootte van het scherpstelframe te kiezen, druk op de selectieknop omhoog (**AF**) en draai aan de secundaire instelschijf. Draai de instelschijf naar links om het beeld tot maximaal 50% te verkleinen, rechts om de foto tot maximaal 150% te vergroten of druk op de instelschijf om het beeld naar het oorspronkelijke formaat terug te zetten. Druk op **MENU/OK** om de instelling in werking te stellen.

Belichting-/scherpstelvergrendeling

Voor fotocomposities waarbij het onderwerp zich niet in het midden van het beeld bevindt:

1 Scherpstelling: Positioneer het onderwerp in het midden van het scherpstelframe en druk de ontspanknop half in om de scherpstelling en de belichting te vergrendelen. De scherpstelling en de belichting worden vergrendeld zolang de ontspanknop half ingedrukt blijft (AF/AE-vergrendeling).

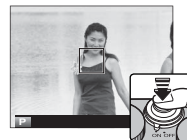

◆ Als **AE-VERGRENDELING**, **AF-VERGRENDELING**, of **AE/AF-VERGRENDEL** is toegewezen aan de **Fn**-knop, dan zal de scherpstelling en/of belichting zich vergrendelen terwijl de **Fn**-knop wordt ingedrukt en deze blijft vergrendeld, zelfs wanneer de sluiterknop half wordt ingedrukt.

2 Opnieuw samenstellen: Houd de ontspanknop half ingedrukt of houd de **Fn**-knop ingedrukt.

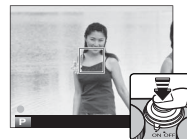

3 Maak de foto: Druk de ontspanknop volledig in om de foto te maken.







 **Autofocus**





Hoewel de camera is uitgerust met uiterst nauwkeurige automatische scherpstelling, is het mogelijk dat er niet kan worden scherpgesteld op onderstaande onderwerpen.

- Zeer glimmende onderwerpen, zoals spiegels of auto's.
- Onderwerpen die zich achter een raam of andere reflecterende voorwerpen bevinden.
- Donkere onderwerpen en onderwerpen die licht absorberen in plaats van reflecteren, zoals haar of bont.
- Niet tastbare onderwerpen, zoals rook of vuur.
- Onderwerpen die niet contrasteren met de achtergrond.
- Onderwerpen die zich voor of achter een contrastrijk voorwerp bevinden dat eveneens in het scherpstelframe valt (bijvoorbeeld een onderwerp tegen een achtergrond met veel contrasterende elementen).

Witbalans

Druk voor natuurlijke kleuren op de selectieknop rechts (**WB**) om de volgende opties weer te geven en gebruik vervolgens de selectieknop om een optie te markeren die overeenkomt met de lichtbron en druk op **MENU/OK**. Het venster rechtsonder wordt weergegeven; gebruik de selectieknop om witbalans fijn af te stellen of druk op **DISP/BACK** om af te sluiten zonder fijn af te stellen.

Optie	Beschrijving
AUTO	Witbalans wordt automatisch aangepast.
	Meet een waarde voor witbalans (📖 62).
	Het selecteren van deze optie geeft een lijst met kleurtemperaturen weer (📖 62); markeer een temperatuur en druk op MENU/OK om de gemarkeerde optie te selecteren en het venster voor fijnafstelling weer te geven.
	Voor onderwerpen in direct zonlicht.
	Voor onderwerpen in de schaduw.

Optie	Beschrijving
	Gebruik onder "daglicht" tl-buizen.
	Gebruik onder "warmwitte" tl-buizen.
	Gebruik onder "koelwitte" tl-buizen.
	Gebruik onder gloeilampverlichting.
	Vermindert de blauwe tint die bij onderwaterverlichting vaak is te zien.



- De witbalans wordt alleen aangepast voor de flitser in de standen **AUTO** en . Schakel de flitser uit als u foto's met andere witbalansinstellingen wilt maken.
- De resultaten variëren met de omstandigheden waaronder wordt gefotografeerd. Bekijk de foto's na het fotograferen om te controleren of de kleuren naar wens zijn.
- De witbalansopties zijn eveneens toegankelijk vanuit het opnamemenu (📖 87).

Aangepaste witbalans

Kies  om de witbalans aan ongebruikelijke lichtomstandigheden aan te passen. De opties voor witbalansmeting worden weergegeven; kadreer een wit object zodat het scherm wordt gevuld en druk de ontspanknop helemaal in om de witbalans te meten (om de meest recente waarde te selecteren en af te sluiten zonder de witbalans te meten, druk op **DISP/BACK** of druk op **MENU/OK** om de meest recente waarde te selecteren en het venster voor fijnafstelling weer te geven).

- **Als "VOLTOOID!" wordt weergegeven**, druk op **MENU/OK** om de witbalans in te stellen op de gemeten waarde.
- **Als "ONDER" wordt weergegeven**, verhoog de belichtingscompensatie ( 72) en probeer het opnieuw.
- **Wanneer "OVER" wordt getoond**, verlaag de belichtingscompensatie ( 72) en probeer het opnieuw.

Kleurtemperatuur

De kleurtemperatuur is een objectieve maateenheid voor de kleur van een lichtbron, gemeten in Kelvin (K). Lichtbronnen met een kleurtemperatuur die lijkt op die van direct zonlicht worden wit getoond; lichtbronnen met een lagere kleurtemperatuur krijgen een gele of rode gloed en lichtbronnen met een hogere lichttemperatuur worden blauw getint. U kunt een kleurtemperatuur kiezen die overeenkomt met de lichtbron, zoals aangegeven in de onderstaande tabel. U kunt ook een optie kiezen die sterk afwijkt van de kleur van de lichtbron om de foto's "warmer" of "koudere" te maken.

◀ Kies voor rodere lichtbronnen
of "koudere" foto's

Kies voor blauwere lichtbronnen
of "warmere" foto's ▶

2000 K

Kaarslicht

Zonsondergang/
zonsopgang

5000 K

Direct zonlicht

Schaduw









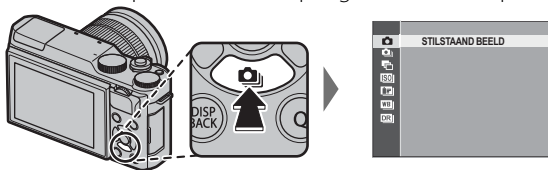



15000 K

Blauwe hemel

Continustand en bracketing

Voor toegang tot de continu en bracketing opties, druk op de keuzeknop omlaag wanneer de camera in de opnamestand is. De beschikbare opties verschillen per geselecteerde opnamestand.



Optie	Beschikbaar in	
 STILSTAAND BEELD	Alle standen	—
 CONTINU	 , P, S, A, M ,  ,  ,  ,  , SP	64
 AE BKT	P, S, A, M	65
 ISO BKT	P, S, A, M	65
 FILMSIMULATIE BKT	P, S, A, M	65
 WITBALANS BKT	P, S, A, M	65
 DYNAMISCH BEREIK BKT	P, S, A, M	65

Continu fotograferen (seriestand)

Leg beweging vast in een serie foto's.

- 1 Druk op de selectieknop omlaag (📷) wanneer de camera zich in de opnamestand bevindt.
- 2 Druk de keuzeknop omhoog of omlaag om 📷 te markeren en druk de keuzeknop vervolgens naar links of rechts om een beeldsnelheid van 📷 (hoog) of 📷 (laag) te kiezen. Druk op **MENU/OK** om verder te gaan wanneer de instellingen zijn voltooid.
- 3 Druk de ontspanknop half in om scherp te stellen.
- 4 Druk de ontspanknop volledig in om foto's te maken. Het fotograferen stopt pas als de ontspanknop wordt losgelaten, als het geselecteerde aantal foto's werd gemaakt of als het geheugen vol is.



- ❖ Scherpstelling en belichting worden bepaald door de eerste foto in iedere serie. De flitsers gaan automatisch uit; de eerder geselecteerde flitsmodus wordt weer geselecteerd wanneer seriefotografie wordt uitgeschakeld.
- ❖ De beeldsnelheid varieert afhankelijk van de sluitertijd en kan traag zijn als er meer foto's worden gemaakt.
- ❖ Er is mogelijk extra tijd vereist om foto's te maken wanneer de opname eindigt.
- ❖ Als de bestandsnummering 999 bereikt voordat het fotograferen is voltooid, worden de resterende foto's opgeslagen in een nieuwe map (📖 102).
- ❖ Serieopname wordt mogelijk niet gestart als de beschikbare ruimte op de geheugenkaart onvoldoende is.

Bracketing

Om een serie foto's met verschillende instellingen te maken.

- 1 Druk op de selectieknop omlaag () wanneer de camera zich in de opnamestand bevindt en druk vervolgens op de selectieknop omlaag of omhoog om een van de volgende mogelijkheden te markeren:

Optie	Beschrijving
AE BKT	Druk op de selectieknop links of rechts om een bracketinghoeveelheid te markeren. Telkens wanneer de sluiterknop wordt ingedrukt, maakt de camera drie foto's: één gebruikmakend van de gemeten waarde voor belichting, de tweede overbelicht door de geselecteerde hoeveelheid en de derde onderbelicht door dezelfde hoeveelheid (ongeacht de geselecteerde hoeveelheid zal de belichting niet de limieten van het belichtingsmeetsysteem overschrijden).
ISO BKT	Druk op de selectieknop links of rechts om een bracketinghoeveelheid te markeren. Telkens wanneer de sluiterknop wordt ingedrukt, maakt de camera een foto met de huidige gevoeligheid ( 70) en verwerkt de camera ze tot twee extra kopieën, de ene met een verhoogde gevoeligheid en andere met een gevoeligheid verlaagd met de geselecteerde hoeveelheid (de gevoeligheid zal niet hoger dan ISO 6400 of lager dan ISO 200 worden, ongeacht de geselecteerde hoeveelheid).
FILMSIMULATIE BKT	Telkens wanneer de ontspanknop wordt ingedrukt, maakt de camera één foto en verwerkt deze om kopieën te creëren met de instellingen voor filmsimulatie die zijn geselecteerd voor  FILMSIMULATIE BKT in het opnamemenu ( 87).
WITBALANS BKT	Druk de keuzeknop naar links of rechts om de steunhoeveelheid te kiezen. Elke keer dat de ontspanknop wordt ingedrukt, maakt de camera drie opnames: één met de huidige witbalans, één met fijnafstelling verhoogd met de geselecteerde hoeveelheid en een andere met fijnafstelling verminderd met de geselecteerde hoeveelheid.
DYNAMISCH BEREIK BKT	Telkens wanneer de ontspanknop wordt ingedrukt, maakt de camera drie foto's met verschillende dynamische bereiken ( 87): 100% voor de eerste, 200% voor de tweede en 400% voor de derde. Hoewel de bracketing van het dynamisch bereik geactiveerd is, zal de gevoeligheid beperkt zijn tot minimaal ISO 800 (of tot minimaal ISO 200 tot 800 als een automatische optie is geselecteerd voor gevoeligheid); de gevoeligheid die voorheen van kracht was wordt hersteld zodra de bracketing eindigt.





- 2 Druk op **MENU/OK** om de gemarkeerde optie te selecteren.

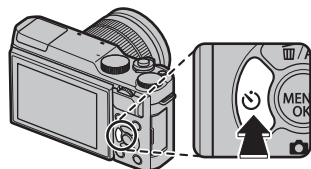

- 3 Maak foto's.

De zelfontspanner gebruiken

Gebruik de zelfontspanner voor groeps- of zelfportretten, om onscherpte veroorzaakt door cameratrilling te voorkomen, of om de sluiters automatisch te ontspannen wanneer aan de geselecteerde voorwaarden wordt voldaan. Om de zelfontspanner te gebruiken, drukt u op de selectieknop links wanneer de camera zich in de opnamestand bevindt. De hieronder getoonde opties zullen worden weergegeven; druk op de keuzeknop omhoog of omlaag om een optie te markeren en druk op **MENU/OK** om te selecteren.



Optie	Beschrijving
 2 SEC	<p>De sluiters wordt twee of tien seconden nadat de sluitersknop is ingedrukt, ontspannen. Druk de ontspanknop half in om scherp te stellen en druk hem vervolgens volledig in om de zelfontspanner te activeren. De weergave op het scherm laat het aantal seconden zien die rest voordat de sluiters wordt ontspannen; onmiddellijk voordat de sluiters wordt ontspannen, gaat het lampje van de zelfontspanner aan de voorkant van de camera knipperen (als de zelfontspanner van twee seconden is geselecteerd, dan zal de lamp knipperen terwijl de zelfontspanner aftelt). Gebruik de zelfontspanner van twee seconden om onscherpte door het bewegen van de camera wanneer de sluitersknop wordt ingedrukt te reduceren, gebruik de zelfontspanner van tien seconden voor foto's waarin u zelf wilt voorkomen.</p> <p>ⓘ Zorg er wel voor dat u zich achter de camera bevindt wanneer u de ontspanknop indrukt. Als u voor de lens staat, heeft dit invloed op de scherpstelling en de belichting.</p>
 10 SEC	<p></p>
 SMILE	<p>De camera detecteert gezichten (85) en ontspant de sluiters wanneer een subject lacht. Het is mogelijk dat de camera subjecten die niet naar de camera kijken of wiens gezichten worden bedekt door hun haar of door andere voorwerpen, niet detecteert.</p> <p> </p>
 BUDDY	<p>De camera start de timer wanneer het twee dicht bij elkaar liggende subjecten detecteert. Wanneer u wordt gevraagd om te kiezen hoe nabij de subjecten moeten zijn, alvorens de zelfontspanner start, markeert u de gewenste optie en drukt u op MENU/OK (de vereiste mate van nabijheid wordt aangeduid door hart-pictogrammen in de opnameweergave: hoe groter het aantal harten, hoe dichterbij de subjecten moeten zijn). Kies uit LV.1 (DICHTBIJ), LV.2 (CLOSE-UP), of LV.3 (SUPERDICHT). De zelfontspanner start alleen wanneer de subjecten zich dicht genoeg bij elkaar bevinden; één seconde later wordt de sluiters ontspannen.</p> <p> </p>

Optie	Beschrijving	
GROEP	De camera start de zelfontspanner wanneer deze het geselecteerde aantal portretsubjecten detecteert. Markeer het gewenste getal subjecten (1 tot 4) en druk op MENU/OK (het aantal subjecten is aangeduid door  -pictogrammen in de opnameweergave). De zelfontspanner start alleen wanneer het geselecteerde aantal subjecten zich in het beeld bevinden; de sluitersnelheid wordt twee seconden later ontspannen.	
UIT	Zelfontspanner uit.	

Om de zelfontspanner te onderbreken voordat de foto is genomen, drukt u op **DISP/BACK**.

- ◆ De zelfontspanneropties zijn eveneens toegankelijk vanuit het opnamemenu.
- ◆ Het selecteren van  **SMILE**,  **BUDDY**, of  **GROEP** stelt **AF/MF INSTELLINGEN > INST. GEZICHTS-/OOG-HERKEN.** in naar **GEZICHT AAN/OOG UIT**. De oorspronkelijke instelling wordt hersteld nadat de zelfontspanner is uitgeschakeld.
- ◆ De zelfontspanner wordt automatisch uitgeschakeld wanneer de camera wordt uitgeschakeld.

Intervalfotografie

Volg de onderstaande stappen om de camera te configureren voor het automatisch foto's maken in een voorinsteld interval.

- 1 Druk op **MENU/OK** in de opnamestand om het opnamemenu weer te geven. Druk op de selectieknop omhoog of omlaag om  **INTERVAL-TIMEROPNAME** te markeren en druk op **MENU/OK**.
- 2 Gebruik de selectieknop om het interval en het aantal opnamen te kiezen. Druk op **MENU/OK** om door te gaan.
- 3 Gebruik de selectieknop om starttijd te kiezen en druk dan op **MENU/OK**. De opname start automatisch.

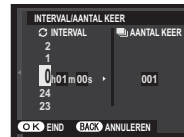

- ⓘ Intervalfotografie kan niet worden gebruikt bij een sluitertijd van **B** (bulb) of tijdens panorama- of meervoudige belichtingsfotografie. In continuustand, kan er slechts één foto worden gemaakt wanneer de sluitser wordt ontspannen.
- 💡 Gebruik van een statief wordt aanbevolen.
- 💡 Controleer het batterijniveau alvorens te beginnen. Wij raden het gebruik van een optionele AC-9V AC netstroomadapter en CP-W126 DC koppelstuk aan.
- 💡 Het display schakelt uit tussen opnamen en licht op enkele seconden voordat de volgende foto wordt gemaakt. Het display kan op elk moment worden geactiveerd door de ontspanknop helemaal in te drukken.

Zelfportretten

Om een zelfportret te maken, draai het LCD scherm zoals aangeduid.

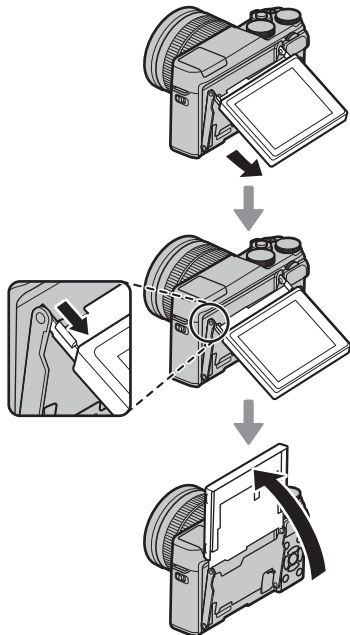

- ◆ Het 180° draaien van het LCD-scherm stelt automatisch **AF/MF INSTELLINGEN > INST. GEZICHTS-/ OOGHERKEN.** in naar **GEZICHT AAN/OOG AUTO** (85). Als **AAN** is geselecteerd voor **INST ELEKTRONISCHE ZOOM** en een geautomatiseerde zoomobjectief bevestigd is, kunt u aan de secundaire instelschijf draaien om zoomen aan te passen. U kunt de sluitser ook ontspannen door op het midden van de instelschijf te drukken. Ongeacht de optie die is geselecteerd voor **SCHEM SET-UP > WEERGAVE**, worden foto's na de opname gedurende 1,5 seconden weergegeven (99).

◆ Het zelfportretscherm

Wanneer het naar de zelfportretpositie wordt gedraaid, toont het LCD-scherm een spiegelbeeld van het beeld gezien door het objectief.

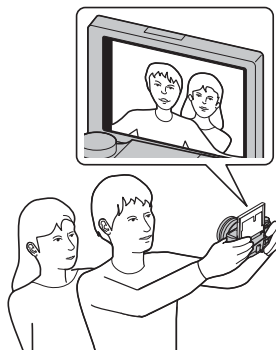

Gevoeligheid

Met "gevoeligheid" wordt de gevoeligheid van de camera voor licht bedoeld. Kies uit waarden tussen 200 en 6400 of selecteer **L (100)**, **H (12800)** of **H (25600)** voor bijzondere situaties. Hogere waarden kunnen worden gebruikt om beelden minder wazig te maken als er weinig verlichting is, terwijl lagere waarden zorgen voor tragere sluitertijden of een wijdere opening van het diafragma bij fel licht. Let erop dat spikfels kunnen verschijnen in foto's met een hoge gevoeligheid, met name bij **H (25600)**, terwijl het kiezen van **L (100)** het dynamisch bereik vermindert. Waarden van ISO 200 t/m ISO 6400 zijn aan te bevelen in de meeste situaties. Als **AUTO1**, **AUTO2** of **AUTO3** is geselecteerd, past de camera de gevoeligheid automatisch aan in reactie op de opnameomstandigheden.

- 1 Druk op **MENU/OK** in de opnamestand om het opnamemenu weer te geven. Druk op de selectieknop omhoog of omlaag. Markeer **ISO ISO** en druk op **MENU/OK**.
 - 2 Druk op de selectieknop omhoog of omlaag om de gewenste optie te markeren en druk op **MENU/OK** om te selecteren.
- ◆ De gevoeligheid wordt niet gereset wanneer de camera wordt uitgezet.
 - ◆ **L (100)** wordt teruggezet naar ISO 200 en **H (12800)** en **H (25600)** worden teruggezet naar ISO 6400 wanneer **RAW**, **FINE+RAW** of **NORMAL+RAW** is geselecteerd voor beeldkwaliteit (86). Voor meer informatie over de instellingen die beschikbaar zijn voor **L (100)**, **H (12800)** en **H (25600)**, zie pagina 140.

■ AUTOMATISCH

De volgende opties zijn beschikbaar wanneer **AUTO1**, **AUTO2** of **AUTO3** is geselecteerd:

Optie	Standaard
BASISINTEL. GEVOELIGHEID	200
MAX. GEVOELIGHEID	800 (AUTO1) 1600 (AUTO2) 3200 (AUTO3)
MIN. SLUITERSNELH	1/60

De camera kiest automatisch een gevoeligheid tussen de standaard- en maximumwaarden. Gevoeligheid is alleen hoger dan de standaardwaarde als de vereiste sluitertijd voor optimale belichting langer is dan de waarde geselecteerd voor **MIN. SLUITERSNELH**.

- Als de waarde geselecteerd voor **BASISINTEL. GEVOELIGHEID** hoger is dan de waarde geselecteerd voor **MAX. GEVOELIGHEID**, wordt **BASISINTEL. GEVOELIGHEID** ingesteld op de waarde geselecteerd voor **MAX. GEVOELIGHEID**.
- De camera selecteert mogelijk sluitertijden die langer zijn dan **MIN. SLUITERSNELH** als foto's nog steeds onderbelicht zijn bij een waarde geselecteerd voor **MAX. GEVOELIGHEID**.

Belichtingscompensatie

Draai aan de hoofdinstelelschijf voor aanpassing van de belichting bij het fotograferen van zeer heldere, zeer donkere of zeer contrastrijke onderwerpen. Het effect is zichtbaar in het scherm.



Belichtingscompensatie-indicator

Draai de instelschijf naar rechts om hogere waarden te kiezen en de belichting te verhogen



Draai de instelschijf naar links om lagere waarden te kiezen en de belichting te verlagen



● Belichtingswaarde (EV)

De belichtingswaarde wordt bepaald door de gevoeligheid van de beeldsensor en de hoeveelheid licht waaraan de sensor wordt blootgesteld. De hoeveelheid verubbelen verhoogt EV met één, terwijl halveren EV met één verlaagt. De hoeveelheid licht die de camera binnendringt, kan worden beïnvloed door de sluitertijd en het diafragma aan te passen.

● Een belichtingscompensatiewaarde kiezen

- **Onderwerpen met tegenlicht:** Kies waarden van $+2/3$ EV tot $+1 2/3$ EV.



- **Onderwerpen met een hoge reflectie of zeer heldere scènes** (bijv. sneeuwlandschappen): $+1$ EV







- **Scènes die voornamelijk bestaan uit licht:** $+1$ EV
- **Beschonen onderwerpen** (voornamelijk bij het fotograferen tegen een donkere achtergrond): $-2/3$ EV
- **Onderwerpen met een lage reflectie** (dennenbomen of donkergekleurd blad): $-2/3$ EV

Lichtmeting

Kies hoe de camera de belichting meet.

- 1 Druk op **MENU/OK** in de opnamestand om het opnamemenu weer te geven. Druk op de selectieknop omhoog of omlaag om  **LICHTMEETSISTEEM** te markeren en druk op **MENU/OK**.
- 2 Druk op de selectieknop omhoog of omlaag om de gewenste optie te markeren en druk op **MENU/OK** om te selecteren.

Stand	Beschrijving
 (MULTI)	De camera bepaalt de belichting direct op basis van een analyse van de compositie, kleur en de verdeling van de helderheid. Aanbevolen voor de meeste situaties.
 (SPOT)	De camera meet de lichtomstandigheden in het midden van het beeld, in een gebied dat overeenkomt met ca. 2% van het totaal. Aangeraden bij onderwerpen die vanachter belicht worden en in andere gevallen waar de achtergrond beduidend helderder of donkerder is dan het belangrijkste onderwerp.
 (INTEGRAAL)	De belichting wordt ingesteld op basis van het gemiddelde van het gehele beeld. Zorgt voor dezelfde belichting bij meerdere foto's met hetzelfde licht en is in het bijzonder effectief voor het fotograferen van landschappen en het maken van portretten van onderwerpen met witte of zwarte kleding.

- ① De geselecteerde optie treedt alleen in werking wanneer **GEZICHT UIT/OOG UIT** is geselecteerd voor  **AF/MF INSTELLINGEN > INST. GEZICHTS-/OOGHERKEN.** (📖 85).

De flitser gebruiken

Gebruik de ingebouwde flitser voor extra verlichting wanneer u 's nachts of binnenshuis bij slecht licht fotografeert.

- 1 Schuif de ⚡ (flitser pop-up)-schakelaar om de flitser te verhogen.

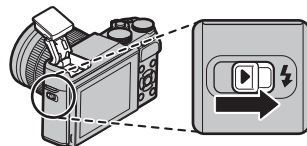

- 2 Selecteer **[F3] FLITSLICHT INSTELLINGEN > FLITSERFUNCTIE** in het opnamemenu. De hieronder weergegeven opties worden weergegeven; druk op de selectieknop omhoog of omlaag om een optie te markeren en druk op **MENU/OK** om te selecteren.

Stand	Beschrijving
AUTO (AUTO FLITS)/ (ANTI RODE OGEN) *	De flitser flitst wanneer nodig. Aanbevolen voor de meeste situaties.
(INVULFLITS)/ (INVULFLITS) *	De flitser flitst steeds wanneer een foto wordt gemaakt. Te gebruiken bij onderwerpen met tegenlicht en voor het verkrijgen van natuurlijke kleuren bij het fotograferen met helder licht.
S (LANGZAME SYNCHRO)/ (ANTI R. OGEN+TIJD) *	Leg zowel het hoofdonderwerp als de achtergrond vast bij weinig licht (let wel, helder verlichte delen worden mogelijk overbelicht).
(2E GORDIJN SYNC.)/ (2E GORDIJN SYNC.) *	De flitser flitst onmiddellijk voordat de sluitser sluit.
(COMMANDER)	De ingebouwde flitser kan worden gebruikt om optionele externe flitsers te bedienen.
(FLITS ONDERDRUKT)	De flitser flitst niet, zelfs niet wanneer het onderwerp slecht belicht is. Het gebruik van een statief wordt aanbevolen.

* Rode-ogenverwijdering is beschikbaar in deze standen wanneer Intelligente gezichtsdetectie is ingeschakeld (85) en rode-ogenverwijdering aan staat (89). Rode-ogenverwijdering reduceert het effect van "rode ogen" dat wordt veroorzaakt door de weerkaatsing van het flitslicht op het netvlies van het onderwerp, zoals in nevenstaande afbeelding.



- ① Afhankelijk van de afstand tot het onderwerp, kunnen sommige lenzen schaduwen werpen wanneer er met flitslicht foto's worden gemaakt.
- ❖ Het verlagen van de flitser zorgt voor uitschakeling (Ⓜ) en voorkomt dat hij flitst, zelfs wanneer het onderwerp onderbelicht is; het gebruik van een statief wordt aanbevolen. Zet de flitser omlaag op plaatsen waar flitslicht verboden is, of als u het natuurlijke licht wilt vastleggen bij zwak licht. We raden u ook aan de flitser omlaag te zetten wanneer de camera uitstaat.
- ❖ Als  op het LCD-scherm verschijnt wanneer de ontspanknop half wordt ingedrukt, zal de camera flitsen bij het maken van de foto.
- ❖ Behalve in de commanderstand, kan de flitser meerdere keren afgaan bij iedere opname. Houd de camera stil totdat de opname volledig klaar is.







Flitssynchronisatiesnelheid

De flitser synchroniseert met de sluitertijd bij sluitertijden van $\frac{1}{180}$ sec. of langer.

Filmsimulatie

Boost de effecten van verschillende filmsoorten na, waaronder zwart-wit.

- 1 Druk op **MENU/OK** in de opnamestand om het opnamemenu weer te geven. Druk op de selectieknop omhoog of omlaag om  **FILMSIMULATIE** te markeren en druk op **MENU/OK**.
- 2 Druk op de selectieknop omhoog of omlaag om één van de volgende opties te markeren en druk op **MENU/OK** om te selecteren.

Optie	Beschrijving
 (PROVIA/STANDAARD)	Standaard kleurreproductie. Geschikt voor een breed scala aan onderwerpen, van portretten tot landschappen.
 (Velvia/LEVENDIG)	Een contrastrijk pallet van verzadigde kleuren, geschikt voor natuurfotografie.
 (ASTIA/LAAG)	Versterkt het bereik van beschikbare kleuren voor huidtinten in portretten terwijl de helderblauwe kleuren van de luchten bij daglicht behouden blijven. Aanbevolen voor portretfotografie buitenshuis.
 (CLASSIC CHROME)	Zachte kleur en verbeterd schaduwcontrast voor een rustige uitstraling.
 (MONOCHROOM)	Voor het maken van standaard zwart-witfoto's.
 (SEPIA)	Voor het maken van sepiafoto's.

- ◆ Opties voor filmsimulatie kunnen worden gecombineerd met de instellingen voor tinten en scherpte (📖 87, 88).

Foto's opnemen in RAW-formaat

Om ruwe, onbewerkte gegevens van de beeldsensor van de camera op te nemen, selecteer de optie **RAW** voor beeldkwaliteit in het opnamemenu, zoals hieronder beschreven. JPEG-kopieën van RAW-afbeeldingen kunnen worden gemaakt met behulp van de optie **RAW RAW-CONVERSIE** in het afspeelmenu, of u kunt RAW-afbeeldingen bekijken op een computer met behulp van de RAW FILE CONVERTER EX 2.0-applicatie (📖 110).

- 1 Druk op **MENU/OK** in de opnamestand om het opnamemenu weer te geven. Druk op de selectieknop omhoog of omlaag om **BEELDKWALITEIT** te markeren en druk op **MENU/OK**.
- 2 Markeer een optie en druk op **MENU/OK**. Selecteer **RAW** om alleen RAW-afbeeldingen vast te leggen of **FINE+RAW** of **NORMAL+RAW** om zowel een JPEG-kopie samen met de RAW-afbeeldingen vast te leggen. **FINE+RAW** gebruikt minder JPEG-compressieverhoudingen voor JPEG-afbeeldingen van hoge kwaliteit, terwijl **NORMAL+RAW** meer JPEG-compressieverhoudingen gebruikt zodat er meer afbeeldingen kunnen worden opgeslagen.

De Fn-knop

Wijs **RAW** aan de **Fn**-knop toe om te wisselen tussen RAW-beeldkwaliteit aan of uitzetten voor één foto. Als er een JPEG-optie op dat moment is geselecteerd voor beeldkwaliteit, zal het drukken op de **Fn**-knop tijdelijk de overeenkomstige JPEG+RAW-optie selecteren. Als een JPEG+RAW-optie op dat moment is geselecteerd, zal het drukken op de **Fn**-knop tijdelijk de overeenkomstige optie JPEG selecteren. Indien **RAW** is geselecteerd, zal het drukken op de **Fn**-knop tijdelijk **FINE** selecteren. Het maken van een foto of het opnieuw indrukken van de **Fn**-knop herstelt de vorige instelling.

- ◆ Gevoeligheden van **L (100)**, **H (12800)**, en **H (25600)** zijn niet beschikbaar wanneer de RAW-beeldkwaliteit aan staat (📖 70).

JPEG-kopieën van RAW-foto's maken

Bij RAW-foto's worden de camera-instellingen en de gegevens van de beeldsensor apart opgeslagen. Met de optie **RAW RAW-CONVERSIE** in het afspeelmenu kunt u JPEG-kopieën van RAW-foto's maken met andere opties voor de hieronder weergegeven instellingen. Het origineel blijft onaangetast, waardoor een RAW-foto op meerdere verschillende manier kan worden verwerkt.

- 1 Druk op **MENU/OK** tijdens weergave om het afspeelmenu weer te geven, druk vervolgens de selectieknop omhoog of omlaag om **RAW RAW-CONVERSIE** te markeren en druk op **MENU/OK** om de instellingen in de rechts aangeduide lijst weer te geven.

◆ Deze opties kunnen tevens worden weergegeven door op de **Q**-knop te drukken tijdens het afspelen.

- 2 Druk op de selectieknop omhoog of omlaag om een instelling te markeren en druk op de selectieknop rechts om te selecteren. Druk op de selectieknop omhoog of omlaag om de gewenste optie te markeren en druk op **MENU/OK** om te selecteren en terug te keren naar de lijst met instellingen. Herhaal deze stap om andere instellingen aan te passen.



- 3 Druk op de **Q**-knop om een voorbeeld te bekijken van de JPEG-kopie en druk op **MENU/OK** om te slaan.

Instelling	Beschrijving
REFLECT OPN. COND.	Een JPEG-kopie maken met de instellingen die op het moment van fotograferen van kracht waren.
PUSH/PULL-VERWERKING	Pas de belichting aan met -1 EV tot $+3$ EV in stappen van $\frac{1}{3}$ EV (☞ 72).
DYNAMISCH BEREIK	Versterk details in hoge lichten voor een natuurlijk contrast (☞ 87).
FILMSIMULATIE	Boost de effecten na van verschillende filmsoorten (☞ 76).
WITBALANS	Pas de witbalans aan (☞ 61).
WB VERSCHUIVING	Fijnafstelling witbalans (☞ 61).
KLEUR	De kleurichtheid aanpassen (☞ 87).
SCHERPTE	Contouren verscherpen of verzachten (☞ 87).
HIGHLIGHT TINT	Pas hoge lichten aan (☞ 87).
SCHADUWTINT	Schaduwen aanpassen (☞ 88).
RUISONDERDRUK-KING	Bewerk de kopie om spikkels te verminderen (☞ 88).
KLEURR	Kies de kleurruimte die bij de kleurproductie moet worden gebruikt (☞ 103).

Een vattingsadapter gebruiken

Als M-vattinglenzen zijn bevestigd met een optionele bevestigingspuntadapter van het type **FUJIFILM M MOUNT ADAPTER**, verwerkt de camera beelden zoals ze zijn opgenomen om de beeldkwaliteit te behouden en diverse effecten te corrigeren.

- Door een vattingsadapter te bevestigen, wordt **LENS OPNAME ZONDER LENS** (📖 88) ingeschakeld en wordt de afstandsindicator in de standaardweergave verborgen.
- Om de scherpsstelling te controleren, selecteer **MF HANDMATIG** voor **AF/MF INSTELLINGEN > SCHERPSTEL-MODUS** in het opnamemenu (📖 55).

Instellingen voor vattingsadapter

Druk op de functieknop op de vattingsadapter om de opties voor **LENS ADAPT. INSTEL.** te tonen.

■ Een brandpuntsafstand kiezen

Als de lens een brandpuntsafstand heeft van 21, 24, 28, of 35 mm, kies dan in het menu **LENS ADAPT. INSTEL.** een overeenkomstige optie. Selecteer voor overige lenzen optie 5 of 6 om het menu rechts weer te geven, druk op de selectieknop rechts om brandpuntsafstandinstellingen weer te geven en gebruik de selectieknop om de lengte van de brandpuntsafstand in te voeren.

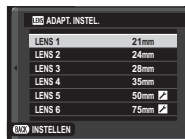

■ Vervormingscorrectie

Kies uit de opties **STERK**, **MEDIUM** of **ZWAK** om de vervorming **TONVORMING** of **KUSSENVORMING** te corrigeren.

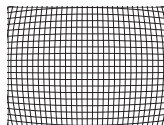

Tonvervorming

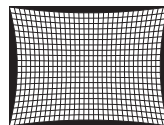

Speldenkussenvervorming

- Om vast te stellen hoeveel er nodig is, past u de vervormingscorrectie aan terwijl u foto's neemt van grafiekpapier of van andere voorwerpen met herhalende verticale en horizontale lijnen, zoals de ramen in een flatgebouw.

■ Kleurcorrectie

Variaties in kleur (schakering) tussen het midden en de randen van het beeld kunnen voor elke hoek afzonderlijk worden ingesteld.

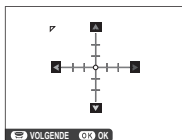

Om kleurcorrectie te gebruiken, volgt u de stappen hieronder.

- 1 Draai aan de secundaire instelschijf om een hoek te kiezen. De gekozen hoek wordt aangegeven met een driehoek.



- 2 Gebruik de selectieknop om schakeringen aan te passen totdat er geen zichtbaar verschil in kleur meer is tussen de gekozen hoek en het midden van de afbeelding. Druk op de selectieknop links of rechts om kleuren aan te passen op de as cyaan-rood, of omhoog of omlaag op de as blauw-geel. Er zijn in totaal 19 verschillende posities beschikbaar op iedere as.



- ◆ Om vast te stellen hoeveel nodig is, past u de kleurcorrectie aan terwijl u foto's neemt van een blauwe lucht of een vel grijs papier.

■ Randbelichtingscorrectie

Kies uit waarden tussen -5 en $+5$. Positieve waarden verhogen de randbelichting, terwijl negatieve waarden de randbelichting verlagen. Positieve waarden zijn aanbevolen voor ouderwetse lenzen, negatieve waarden worden gebruikt om het effect te geven van afbeeldingen gemaakt met een antieke lens of een gaatjescamera.

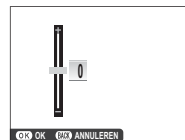

- ◆ Om vast te stellen hoeveel nodig is, past u de randbelichtingscorrectie aan terwijl u foto's neemt van een blauwe lucht of een vel grijs papier.

Maak boeken van uw favoriete foto's.

Een fotoboek maken

1 Selecteer **NIEUW BOEK** voor  **FOTOBOEK HULP** in het afspeelmenu (📖 95):

- ❖ Foto's die kleiner zijn dan  en films kunnen niet voor fotoboeken worden geselecteerd.
- ❖ De als eerste geselecteerde foto wordt automatisch de omslagfoto. Druk op de selectieknop omlaag om een andere omslagfoto te selecteren.

2 Blader door de beelden en druk op de selectieknop omhoog om te selecteren of de selectie ongedaan te maken. Druk op de selectieknop omlaag om het huidige beeld op de omslag weer te geven. Druk op **MENU/OK** om af te sluiten wanneer het boek is voltooid.

3 Selecteer **FOTOBOEK VOLTOOIEN** en druk op **MENU/OK** (kies **ALLES SELECTEREN** om alle foto's, of alle foto's die aan de opgegeven zoekcriteria voldoen, voor het boek te selecteren). Het nieuwe boek wordt aan de lijst in het menu fotoboekhulp toegevoegd.

- ① Fotoboeken kunnen tot 300 foto's bevatten.
- ① Boeken zonder foto's worden automatisch verwijderd.

Fotoboeken bekijken

Markeer een boek in het menu Fotoboekhulp en druk op **MENU/OK** om het boek weer te geven en druk vervolgens op de selectieknop links of rechts om door de foto's te bladeren.

Fotoboeken bewerken of verwijderen

Geef het fotoboek weer en druk op **MENU/OK**. De volgende opties worden weergegeven; selecteer de gewenste optie en volg de aanwijzingen op het scherm.

- **BEWERKEN:** Bewerk het fotoboek zoals beschreven in "Een fotoboek maken" (📖 81).
- **WISSEN:** Wis het fotoboek.

Fotoboeken

Fotoboeken kunnen met de meegeleverde MyFinePix Studio-software naar de computer worden gekopieerd (📖 110).

De menu's gebruiken: Opnamestand

Het opnamemenu wordt gebruikt om de instellingen aan te passen aan diverse omstandigheden. Druk op **MENU/OK** in de opnamestand om het opnamemenu weer te geven. Markeer de opties en druk op de selectieknop rechts om de opties te bekijken, markeer daarna een optie en druk op **MENU/OK**. Druk op **DISP/BACK** om af te sluiten wanneer de instellingen zijn voltooid.



Opties opnamemenu (foto's)

◆ De beschikbare opties verschillen per geselecteerde opnamestand.

ONDERWERPPROGRAMMA

Kies een scène voor de **SP**-stand (🗨️ 48).

Adv. MODUS

Kies een geavanceerde opnamestand (🗨️ 43).

AF/MF INSTELLINGEN

Pas de scherpstelinstellingen aan.

Optie	Beschrijving
SCHERPSTELGEBIED	Kies het scherpstelgebied (📖 58).
SCHERPSTELMODUS	Gebruik de selectieknop voor de scherpstelstand om te kiezen hoe de camera scherpstelt (📖 55).
AF+MF	<p>Deze optie treedt in werking wanneer AF (MULTI) of AF-VELD KEUZE is geselecteerd voor AF/MF INSTELLINGEN > SCHERPSTELMODUS. Als AAN is geselecteerd, kan scherpstelling handmatig worden ingesteld door de scherpstelring te draaien, terwijl de sluiterknop half is ingedrukt. Scherpstelling peaking wordt ondersteund (📖 88). Objectieven met een aanduiding voor scherpstelafstand moeten worden ingesteld op de stand handmatige scherpstelling (MF) voordat deze optie kan worden gebruikt. Selecteren van MF schakelt de aanduiding van de scherpstelafstand in. Stel de scherpstelring naar het midden van de aanduiding voor scherpstelling, omdat de camera mogelijk niet kan scherpstellen als de ring is ingesteld op oneindig of de minimale scherpstelafstand.</p> <div style="border: 1px solid gray; padding: 5px; margin-top: 10px;"> <p>AF + MF Focus Zoom</p> <p>Wanneer AAN is geselecteerd voor SCHERM SET-UP > SCHERPSTELLOEP in het setup-menu en AF (MULTI) of AF-VELD KEUZE is geselecteerd voor AF/MF INSTELLINGEN > SCHERPSTELMODUS, kan zoom worden gebruikt om in te zoomen op het geselecteerde scherpstelfocusgebied.</p> </div>

AF/MF INSTELLINGEN (Vervolg)

Optie	Beschrijving													
INST. GEZICHTS-/ OOGERKEN.	Intelligente gezichtsdetectie stelt in de gehele foto de scherpstelling en belichting in voor gezichten van mensen die zich in het beeld bevinden, waarbij wordt voorkomen dat de camera de achtergrond scherpstelt in groepsportretten. Kies dit voor foto's die portretonderwerpen benadrukken. Gezichten kunnen met de camera in verticale of horizontale richting worden gedetecteerd; als er een gezicht is gedetecteerd, wordt dit aangeduid door een groene rand. Als er zich meerdere gezichten in de foto bevinden, zal de camera het gezicht dat zich het dichtst bij het midden bevindt selecteren; andere gezichten worden met witte randen aangeduid. U kunt ook kiezen of de camera de ogen detecteert en scherpstelt wanneer de Intelligente gezichtsdetectie aan staat. Kies uit de volgende opties:													
														
	<table border="1"> <thead> <tr> <th data-bbox="264 409 506 440">Optie</th> <th data-bbox="506 409 1233 440">Beschrijving</th> </tr> </thead> <tbody> <tr> <td data-bbox="264 440 506 471">GEZICHT AAN/OOG UIT</td> <td data-bbox="506 440 1233 471">Uitsluitend Intelligente gezichtsdetectie.</td> </tr> <tr> <td data-bbox="264 471 506 502">GEZICHT AAN/OOG AUTO</td> <td data-bbox="506 471 1233 502">De camera kiest automatisch op welke oog deze zich richt wanneer een gezicht wordt gedetecteerd.</td> </tr> <tr> <td data-bbox="264 502 506 533">GEZ. AAN/PRIOR. R.OOG</td> <td data-bbox="506 502 1233 533">De camera richt zich op het rechteroog van personen gedetecteerd met behulp van Intelligente gezichtsdetectie.</td> </tr> <tr> <td data-bbox="264 533 506 564">GEZ. AAN/PRIOR. L.OOG</td> <td data-bbox="506 533 1233 564">De camera richt zich op het linkeroog van personen gedetecteerd met behulp van Intelligente gezichtsdetectie.</td> </tr> <tr> <td data-bbox="264 564 506 595">GEZICHT UIT/OOG UIT</td> <td data-bbox="506 564 1233 595">Intelligente gezichtsdetectie en oogprioriteit uit.</td> </tr> </tbody> </table>	Optie	Beschrijving	GEZICHT AAN/OOG UIT	Uitsluitend Intelligente gezichtsdetectie.	GEZICHT AAN/OOG AUTO	De camera kiest automatisch op welke oog deze zich richt wanneer een gezicht wordt gedetecteerd.	GEZ. AAN/PRIOR. R.OOG	De camera richt zich op het rechteroog van personen gedetecteerd met behulp van Intelligente gezichtsdetectie.	GEZ. AAN/PRIOR. L.OOG	De camera richt zich op het linkeroog van personen gedetecteerd met behulp van Intelligente gezichtsdetectie.	GEZICHT UIT/OOG UIT	Intelligente gezichtsdetectie en oogprioriteit uit.	
	Optie	Beschrijving												
	GEZICHT AAN/OOG UIT	Uitsluitend Intelligente gezichtsdetectie.												
	GEZICHT AAN/OOG AUTO	De camera kiest automatisch op welke oog deze zich richt wanneer een gezicht wordt gedetecteerd.												
GEZ. AAN/PRIOR. R.OOG	De camera richt zich op het rechteroog van personen gedetecteerd met behulp van Intelligente gezichtsdetectie.													
GEZ. AAN/PRIOR. L.OOG	De camera richt zich op het linkeroog van personen gedetecteerd met behulp van Intelligente gezichtsdetectie.													
GEZICHT UIT/OOG UIT	Intelligente gezichtsdetectie en oogprioriteit uit.													
	<ul style="list-style-type: none"> ◆ Als de camera niet in staat is om de ogen van het onderwerp te detecteren doordat deze verborgen zijn door haar, een bril of andere objecten, zal de camera scherpstellen op de gezichten. ① In sommige modi is het mogelijk dat de camera de belichting voor de gehele foto in plaats van voor het portretonderwerp instelt. ① Als het onderwerp beweegt terwijl de ontspanknop wordt ingedrukt, bevindt het gezicht zich mogelijk niet in het gebied met de groene rand bij het maken van de foto. 													

AF/MF INSTELLINGEN (Vervolg)

Optie	Beschrijving
AF-HULPLICHT	<p>Als deze instelling AAN staat, gaat de AF-hulpverlichting branden om het automatische scherpstellen te ondersteunen.</p> <ul style="list-style-type: none"> ◆ De AF-hulpverlichting schakelt automatisch uit wanneer UIT is geselecteerd voor GELUID & FLITS in het instellingsmenu. ① Het kan voorkomen dat de camera niet in staat is om scherp te stellen terwijl het AF-hulplicht wordt gebruikt. Als de camera niet in staat is om scherp te stellen, kunt u proberen de afstand tot het onderwerp te vergroten. ① Schijn met het AF-hulplicht niet recht in de ogen van het onderwerp.

ISO ISO

Bepaal de gevoeligheid van de camera voor licht (70).

BEELDGROOTTE

Selecteer het formaat en de beeldverhouding van de te maken foto's.

Beeldverhouding

Foto's met een beeldverhouding van 3:2 hebben dezelfde afmetingen als een beeld van een kleinbeeldfilm (35 mm), terwijl een beeldverhouding van 16:9 geschikt is voor weergave op **High Definition (HD)**-apparaten. Foto's met een beeldverhouding van 1:1 zijn vierkant.

BEELDGROOTTE wordt niet hersteld als de camera wordt uitgeschakeld of wanneer een andere opnamestand wordt geselecteerd.

Optie	Voor afdrukken tot	Optie	Voor afdrukken tot
L 3:2	41 × 28 cm	S 3:2	21 × 14 cm
L 16:9	41 × 23 cm	S 16:9	21 × 12 cm
L 1:1	28 × 28 cm	S 1:1	14 × 14 cm
M 3:2	29 × 20 cm		
M 16:9	29 × 16 cm		
M 1:1	20 × 20 cm		

BEELDKWALITEIT

Kies een bestandsformaat en een compressieverhouding. Selecteer **FINE** of **NORMAL** om JPEG-foto's, **RAW** om RAW-foto's, of **FINE+RAW** of **NORMAL+RAW** om zowel JPEG- als RAW-foto's te maken. **FINE** en **FINE+RAW** gebruiken minder JPEG-compressie voor JPEG-afbeeldingen van hoge kwaliteit, terwijl **NORMAL** en **NORMAL+RAW** meer JPEG-compressie gebruiken zodat er meer afbeeldingen kunnen worden opgeslagen.

DYNAMISCH BEREIK

Regel het contrast. Kies een lagere waarde om het contrast te verhogen als u binnenshuis of onder een bewolkte hemel fotografeert. Een hogere waarde vermindert het verlies aan detail in hoge lichten en diepe schaduwen als u contrastrijke onderwerpen fotografeert. Hogere waarden zijn aanbevolen voor onderwerpen waarin zowel zonlicht als diepe schaduwen voorkomen, voor onderwerpen met hoge contrasten zoals op water reflecterend zonlicht, helder verlichte herfstbladeren, portretfoto's met een blauwe lucht als achtergrond en witte voorwerpen of mensen in witte kleren. Let er echter op dat spikkels kunnen verschijnen op foto's die met hogere waarden zijn gemaakt.

- Als **AUTO** is geselecteerd, kiest de camera automatisch **100%** of **200%**, afhankelijk van het beeld en de opnameomstandigheden. De sluitertijd en het diafragmaetal worden weergegeven wanneer de ontspanknop half wordt ingedrukt.
- 200%** is beschikbaar bij gevoeligheden van ISO 400 en hoger, **400%** bij gevoeligheden van ISO 800 en hoger.

FILMSIMULATIE

Booist de effecten na van verschillende filmsoorten (📖 76).

FILMSIMULATIE BKT

Kies filmsoorten voor bracketing van filmsimulatie (📖 65).

ZELFONTSPANNER

Maak foto's met de zelfontspanner (📖 66).

INTERVAL-TIMEROPNAME

Pas de instelling voor fotografische intervalopnamen (📖 68) aan.

WITBALANS

Stel de kleuren in die passen bij de lichtbron (📖 61).

KLEUR

Pas de kleurdichtheid aan.

SCHERPTE

Verscherp of verzacht contouren.

HIGHLIGHT TINT

Pas het uiterlijk van hoge lichten aan.

SCHADUWTINT

Pas het uiterlijk van schaduwen aan.

RUISONDERDRUKKING

Verminder ruis in foto's die bij hoge gevoeligheden zijn genomen.

L BEL. RO

Selecteer **AAN** om spikkels in lange tijdopnamen te verminderen (📖 51, 53).

AANGEP. INSTELLEN

Sla instellingen op voor **P**-, **S**-, **A**- en **M**-stand (📖 54).

TOUCH SCREEN MODUS

Kies of touchscreen knoppen gebruikt kunnen worden om het scherpestelgebied te selecteren of om de sluitert te ontspannen (📖 24).

AANRAAKZOOM

Schakel de touch digitale zoom in (📖 30).

ADAPT. INSTEL.

Pas instellingen aan voor M-vattinglenzen aangesloten met een optionele **FUJIFILM M MOUNT ADAPTER** (📖 79).

OPNAME ZONDER LENS

Kies of de ontspanknop wel of niet wordt ingeschakeld wanneer er geen lens is bevestigd.

HF ASSISTENTIE

Kies hoe scherpstelling wordt weergegeven in de handmatige scherpstelstand (📖 56).

Optie	Beschrijving
STANDAARD	De scherpstelling wordt op de normale manier weergegeven (focus peaking is niet beschikbaar).
FOCUS PIEK HIGHLIGHT	De camera verhoogt hoog-contrast contouren. Kies een kleur en een piekniveau.

LICHTMEETSISTEEM

Kies hoe de camera de belichting meet wanneer Intelligente gezichtsdetectie uit staat (📖 73).

INT. SPOT AE&SCHRPSTLGBD

Selecteer **AAN** om het huidige scherpstelkade te meten wanneer **AF-VELD KEUZE** is geselecteerd voor **AF/MF INSTELLINGEN > SCHERPSTELMODUS** en **SPOT** is geselecteerd voor **LICHTMEETSYSTEEM**.

FLITSLICHT INSTELLINGEN

Pas flitsinstellingen aan.

Optie	Beschrijving
FLITSERFUNCTIE	Selecteer een flitserfunctie (📖 74).
FLITSCOMPENSATIE	Pas de lichtsterkte van de flitser aan. Kies uit waarden tussen +2 EV en -2 EV. Let op dat afhankelijk van de opnameomstandigheden en de afstand tot het onderwerp, het gewenste resultaat mogelijk niet kan worden verkregen.
VERWIJDER R. OGEN	Selecteer AAN om het door het flitslicht veroorzaakte rode-ogeneffect tegen te gaan. <ul style="list-style-type: none"> 🔍 Rode-ogen-verwijdering wordt alleen uitgevoerd wanneer een gezicht wordt gedetecteerd. 🔍 Rode-ogen-verwijdering is niet beschikbaar voor RAW-afbeeldingen.

FILM SET-UP

Pas filminstellingen aan.

Optie	Beschrijving
FILMMODUS	Selecteer een beeldformaat en -snelheid voor filmopname. <ul style="list-style-type: none"> <li style="width: 50%;">• 1080/30 P: Volledig HD (30 fps) <li style="width: 50%;">• 720/60 P: HD (60 fps) <li style="width: 50%;">• 1080/25 P: Volledig HD (25 fps) <li style="width: 50%;">• 720/50 P: HD (50 fps) <li style="width: 50%;">• 1080/24 P: Volledig HD (24 fps) <li style="width: 50%;">• 720/24 P: HD (24 fps)
VIDEO ISO	Kies de gevoeligheid voor het opnemen van een film uit AUTO of van instellingen tussen ISO 400 en 6400. <ul style="list-style-type: none"> 🔍 Deze instelling heeft geen invloed op foto's.

FILM SET-UP (Vervolg)

Optie	Beschrijving
SCHERPSTELMODUS	<p>Deze optie regelt hoe de camera scherpstelt tijdens een filmopname.</p> <ul style="list-style-type: none"> • AF (CENTRUM): Wanneer de opname start, stelt de camera scherp op het onderwerp in het midden van het beeld. • CONTINU AF: De camera past constant de scherpstelling aan om wijzigingen in de afstand tot de onderwerpen dicht bij het midden van het beeld weer te geven. • HANDMATIG: Stel handmatig scherp. <p>◆ Merk op dat in de CONTINU AF-stand de camera continu scherpstelt waardoor de gebruiksduur van de batterij wordt verkort en het geluid van het scherpstellen van de camera hoorbaar kan zijn.</p> <p>◆ Als er een gezicht is gedetecteerd wanneer CONTINU AF is geselecteerd, dan wordt een Gezicht-pictogram weergegeven en past de camera de scherpstelling continu aan om scherpstelling van het gezicht te behouden.</p>
MIC-NIVEAU-INSTEL	Pas het opnameniveau van de microfoon aan.

IS MODE

Kies uit de volgende beeldstabilisatie-opties:

Optie	Beschrijving
CONTINU+BEWEGING	Beeldstabilisatie aan. Als +BEWEGING is geselecteerd, dan past de camera de sluitertijd aan om onscherpte te verminderen wanneer er bewegende voorwerpen zijn gedetecteerd.
CONTINU	
OPNEMEN+BEWEGING	Zoals hierboven, behalve dat beeldstabilisatie alleen wordt uitgevoerd wanneer de ontspanknop half wordt ingedrukt of de sluitertijd wordt geopend. Als +BEWEGING is geselecteerd, dan past de camera de sluitertijd aan om onscherpte te verminderen wanneer er bewegende voorwerpen zijn gedetecteerd.
ALLEN OPNAME	
UIT	Beeldstabilisatie uit. Kies deze optie bij het gebruik van een statief.

- ◆ **+BEWEGING** heeft geen effect wanneer gevoeligheid op een vaste waarde is ingesteld en kan ook niet beschikbaar zijn bij een aantal andere gecombineerde instellingen. Het effect kan variëren afhankelijk van de lichtomstandigheden en de snelheid waarbij het onderwerp beweegt.
- ◆ IS-modus is alleen beschikbaar voor lenzen die beeldstabilisatie ondersteunen.

 DIGIT. BEELDSTABIL.

Kies of de digitale beeldstabilisatie tijdens het opnemen van een film, ingeschakeld moet worden.

 DRAADLS COMMUNICT

Aansluiten op tablet of smartphone via een draadloos netwerk (📶 109).

❖ Voor meer informatie, ga naar <http://fujifilm-dsc.com/wifi/>.

 SLUITERTYPE

Kies de sluitertype. Kies de elektronische sluiters om het sluitergeluid uit te schakelen.

Optie	Beschrijving
MS MECHANISCHE SLUITER	Maak foto's met de mechanische sluiters.
ES ELEKTRONISCHE SLUITER	Maak foto's met de elektronische sluiters.
MS MECHANISCH + ES ELEKTRONISCH	De camera kiest het sluitertype overeenkomstig de opnameomstandigheden.

- ❖ Wanneer de elektronische sluiters wordt gebruikt, wordt de flitser uitgeschakeld, gevoeligheid beperkt tot waarden van ISO 6400–200, en heeft ruisonderdrukking voor lange tijdopnamen geen invloed. In seriestand zijn scherpstelling en belichting vast ingesteld op de waarden voor de eerste opname in elke serie.
- ① Vertekening is mogelijk zichtbaar in opnamen van bewegende onderwerpen gemaakt met de elektronische sluiters, terwijl banden en waas kunnen optreden in opnamen gemaakt onder tl-verlichting of andere flikkerende of onregelmatige verlichting. Respecteer, bij het maken van foto's met gedempte sluiters, de beeldrechten van uw onderwerp en recht op privacy.

 INST ELEKTRONISCHE ZOOM

Selecteer **AAN** om de automatische zoom in te schakelen wanneer de LCD-monitor 180° wordt gedraaid. Zoomen kan worden aangepast door aan de secundaire instelschijf te draaien.

De menu's gebruiken: Afspeelstand

Druk in de afspeelstand op **MENU/OK** om het afspeelmenu weer te geven. Markeer de opties en druk op de selectieknop rechts om de opties te bekijken, markeer daarna een optie en druk op **MENU/OK**. Druk op **DISP/BACK** om af te sluiten wanneer de instellingen zijn voltooid.



Opties in het afspeelmenu

DRAADLS COMMUNICT

Aansluiten op tablet of smartphone via een draadloos netwerk (📶 109).

🔍 Voor meer informatie, ga naar <http://fujifilm-dsc.com/wifi/>.

RAW-CONVERSIE

JPEG-kopieën van RAW-foto's maken (📄 78).

WISSEN

Wis alle of geselecteerde foto's.

- **ENKELE FOTO:** Druk op de selectieknop links of rechts om door de foto's te bladeren en druk op **MENU/OK** om de huidige foto te wissen (er wordt geen bevestigingsvenster weergegeven).
- **GEKOZEN VELDEN:** Markeer foto's en druk op **MENU/OK** om te selecteren of de selectie ongedaan te maken. Druk op **DISP/BACK** als de bewerking is voltooid om een bevestigingsvenster weer te geven, markeer dan **OK** en druk op **MENU/OK**.
- **ALLE FOTO'S:** Er verschijnt een bevestigingsvenster; markeer **OK** en druk op **MENU/OK** om alle onbeveiligde foto's te wissen.

BEELDUITSNEDE

Maak een bijgesneden kopie van de huidige foto.

- 1 Geef de gewenste foto weer.
 - 2 Selecteer  **BEELDUITSNEDE** in het afspeelmenu.
 - 3 Gebruik de secundaire instelschijf om in of uit te zoomen en druk op de selectieknop omhoog, omlaag, links of rechts om door de foto bewegen totdat het gewenste gedeelte wordt weergegeven.
 - 4 Druk op **MENU/OK** om een bevestigingsvenster weer te geven.
 - 5 Druk opnieuw op **MENU/OK** om de beelduitsnede op te slaan in een afzonderlijk bestand.
- ◆ Grotere beelduitsneden produceren grotere kopieën; alle kopieën hebben een beeldverhouding van 3:2. Als het formaat van de uiteindelijke kopie **640** zal zijn, wordt **OK** geel weergegeven.

NIEUW FORMAAT

Maak een kleine kopie van de huidige foto.

- 1 Geef de gewenste foto weer.
 - 2 Selecteer  **NIEUW FORMAAT** in het afspeelmenu.
 - 3 Markeer een formaat en druk op **MENU/OK** om een bevestigingsvenster weer te geven.
 - 4 Druk opnieuw op **MENU/OK** om de beelduitsnede in een afzonderlijk bestand op te slaan.
- ◆ De beschikbare formaten zijn afhankelijk van het formaat van het origineel.

BEVEILIGEN

Beveilig foto's tegen per ongeluk wissen. Markeer een van de volgende opties en druk op **MENU/OK**.

- **FOTO**: Beveilig geselecteerde foto's. Druk op de selectieknop links of rechts om foto's te bekijken en druk op **MENU/OK** om foto's te selecteren of de selectie ongedaan te maken. Druk op **DISP/BACK** wanneer de bewerking is voltooid.
 - **BEVEILIG ALLES**: Beveilig alle foto's.
 - **ALLES RESETTEN**: Verwijder de beveiliging van alle foto's.
- ① Beveiligde foto's worden gewist wanneer de geheugenkaart wordt geformatteerd (🗨 105).

FOTO DRAAIEN

Draai foto's.

- 1 Geef de gewenste foto weer.
 - 2 Selecteer  **FOTO DRAAIEN** in het afspeelmenu.
 - 3 Druk op de selectieknop omlaag om de foto 90° met de klok mee te draaien; omhoog om de foto 90° tegen de klok in te draaien.
 - 4 Druk op **MENU/OK**. De foto wordt automatisch in de geselecteerde richting getoond, om het even wanneer de foto op de camera wordt getoond.
- ❖ Beveiligde foto's kunnen niet worden gedraaid. Verwijder de beveiliging voordat u foto's draait.
 - ❖ De camera is mogelijk niet in staat om foto's te draaien die met andere camera's zijn gemaakt. Foto's die zijn gedraaid op de camera zullen niet zijn gedraaid als ze bekeken worden op een computer of op andere camera's.
 - ❖ Foto's gemaakt met  **SCHERM SET-UP > AUTO ROT. WEERG.** worden tijdens het afspelen automatisch in de juiste richting weergegeven (🗨 100).



 VERWIJDER R. OGEN

Verwijder rode ogen uit portretten. De foto wordt door de camera geanalyseerd, als er rode ogen worden waargenomen, ondergaat de foto een speciaal proces en wordt er een kopie aangemaakt waarop rode-ogenverwijdering is toegepast.

1 Geef de gewenste foto weer.

2 Selecteer  **VERWIJDER R. OGEN** in het afspeelmenu.

3 Druk op **MENU/OK**.

- ❖ Rode ogen worden niet verwijderd wanneer de camera geen gezicht kan detecteren of wanneer het gezicht in profiel werd gefotografeerd. De resultaten kunnen per scène verschillen. Rode ogen kunnen niet worden verwijderd van foto's waarop rode-ogenverwijdering al eerder is toegepast noch van foto's die met andere camera's zijn gemaakt.
- ❖ De hoeveelheid tijd die nodig is om een foto te verwerken hangt af van het aantal gedetecteerde gezichten.
- ❖ Kopieën die werden gemaakt met  **VERWIJDER R. OGEN** worden tijdens het afspelen voorzien van een -pictogram.
- ❖ Rode-ogen-verwijdering kan niet worden uitgevoerd op RAW-afbeeldingen.

 DIAVOORSTELLING

Bekijk foto's in een automatische diavoorstelling. Druk op **MENU/OK** om te starten en druk de keuzeknop naar links of rechts om vooruit of terug te spoelen. U kunt op ieder moment tijdens de voorstelling op **DISP/BACK** drukken om een helpscherm weer te geven. De diavoorstelling kan op elk gewenst moment worden beëindigd door op **MENU/OK** te drukken.

- ❖ De camera wordt niet automatisch uitgeschakeld wanneer een diavoorstelling aan het afspelen is.

 FOTOBOEK HULP

Maak boeken van uw favoriete foto's ( 81).

PC AUTO. OPSLAAN

Upload foto's naar een computer via een draadloos netwerk (📄 109).

🔍 Voor meer informatie, ga naar <http://fujifilm-dsc.com/wifi/>.

OPDRACHT (DPOF)

Maak een digitale "printopdracht" voor DPOF-compatibele printers (📄 113).

AFDRUK. instax PRINTER

Druk foto's af met optionele FUJIFILM instax SHARE printers (📄 115).

BEELDVERHOUDING

Kies hoe **High Definition (HD)**-apparaten foto's weergeven met een beeldverhouding van 3:2 (deze optie is alleen beschikbaar wanneer er een HDMI-kabel is aangesloten). Selecteer 16:9 om de afbeelding in volledig scherm weer te geven, waarbij de boven- en onderzijde zijn bijgesneden, 3:2 om het gehele beeld weer te geven met zwarte randen aan elke zijde.

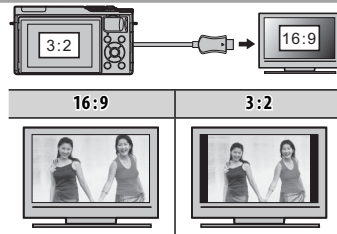

Het instellingenmenu

Het instellingenmenu gebruiken

1 Geef het instellingenmenu weer.

1.1 Druk op **MENU/OK** om het menu voor de huidige stand weer te geven.

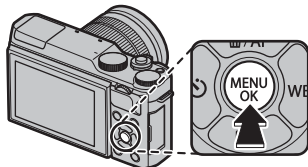

1.2 Druk op de selectieknop links om het tabblad voor het huidige menu te markeren.



1.3 Druk op de selectieknop omlaag om het tabblad met de gewenste optie te markeren.

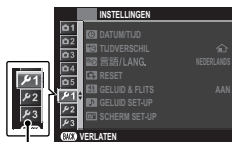

Tabblad

1.4 Druk op de selectieknop rechts om de cursor in het instellingenmenu te plaatsen.



2 Pas instellingen aan.

Markeer de opties en druk op de selectieknop rechts om de opties te bekijken, markeer daarna een optie en druk op **MENU/OK**. Druk op **DISP/BACK** om af te sluiten wanneer de instellingen zijn voltooid.

Opties van het instellingenmenu

DATUM/TIJD

Stel de cameraklok in (🗨 22).

TIJDVERSCHIL

Gebruik deze functie tijdens het reizen om de klok van de camera op een eenvoudige manier in te stellen op de plaatselijke tijd van uw bestemming zonder de tijd van thuis te verliezen. Om het verschil tussen plaatselijke tijd en uw eigen tijdzone te specificeren:

- 1 Markeer  **LOKAAL** en druk op **MENU/OK**.
- 2 Gebruik de selectieknop om het tijdsverschil tussen plaatselijke tijd en de tijd van uw eigen tijdzone te kiezen. Druk op **MENU/OK** als de instellingen zijn voltooid.

Om de klok van de camera op lokale tijd in te stellen, markeer  **LOKAAL** en druk op **MENU/OK**. Selecteer  **THUIS** om de klok van de camera in te stellen op de tijd van uw eigen tijdzone. Als  **LOKAAL** is geselecteerd, wordt  drie seconden weergegeven zodra de camera wordt ingeschakeld.





言語/LANG.

Kies een taal (🗨 22).

RESET

Zet de opname-opties of de opties van het instellingenmenu terug naar de standaardwaarden.

- 1 Markeer de gewenste optie en druk op **MENU/OK**.

Optie	Beschrijving
OPNAMEMENU RESET	Zet alle opnamemenu-instellingen, behalve de aangepaste witbalans en aangepaste instellingen gecreëerd met gebruik van  AANGEP. INSTELLEN , terug naar de standaardwaarden.
SET-UP RESET	Zet alle instellingen in het instellingenmenu, behalve  DATUM/TIJD ,  TIJDVERSCHIL en  VERBINDING INSTELLING , terug naar de standaardwaarden.

- 2 Er wordt een bevestigingsvenster weergegeven; markeer **OK** en druk op **MENU/OK**.

GELUID & FLITS

Selecteer **UIT** om de luidspreker, flitser en AF-hulpverlichting uit te schakelen in situaties waarin de geluiden en de lampen van de camera als storend zouden kunnen worden ervaren.  verschijnt in het display wanneer **UIT** is geselecteerd.

GELUID SET-UP









Pas geluidsinstellingen aan.

Optie	Beschrijving
BEDIENING VOL.	Pas het volume aan van de geluiden die worden geproduceerd wanneer de camerabesturingen worden bediend. Kies UIT (gedempt) om de bedieningsgeluiden uit te schakelen.
SLUITER VOLUME	Pas het volume van de geluiden gemaakt door de elektronische sluiters aan. Kies UIT (gedempt) om het sluitergeluid uit te schakelen.
SLUITER GELUID	Kies het geluid dat de elektronische sluiters maakt.
AFSPEEL VOLUME	Pas het volume voor het afspelen van een film aan.

SCHEM SET-UP

Pas de scherminstellingen aan.

Optie	Beschrijving									
WEERGAVE	Kies hoe lang foto's moeten worden weergegeven nadat ze zijn gemaakt. De kleuren kunnen enigszins afwijken van de uiteindelijke foto en er kan "beeldruis" (spikkels) optreden bij hogere gevoeligheden. Houd er rekening mee dat bij sommige instellingen, de camera foto's zal weergeven na de opname, ongeacht de optie die is geselecteerd.									
	<table border="1"> <thead> <tr> <th>Optie</th> <th>Beschrijving</th> </tr> </thead> <tbody> <tr> <td>CONTINU</td> <td>Foto's worden getoond totdat de MENU/OK knop wordt ingedrukt of de ontspanknop half wordt ingedrukt. Druk op het midden van de secundaire instelschijf om in te zoomen op het actieve scherpstelpunt, druk opnieuw om zoom te annuleren.</td> </tr> <tr> <td>1.5 SEC</td> <td rowspan="2">Foto's worden gedurende 1,5 seconden (1.5 SEC) of 0,5 seconde (0.5 SEC) weergegeven of totdat de ontspanknop half wordt ingedrukt.</td> </tr> <tr> <td>0.5 SEC</td> </tr> <tr> <td>UIT</td> <td>Foto's worden niet weergegeven nadat ze zijn gemaakt.</td> </tr> </tbody> </table>	Optie	Beschrijving	CONTINU	Foto's worden getoond totdat de MENU/OK knop wordt ingedrukt of de ontspanknop half wordt ingedrukt. Druk op het midden van de secundaire instelschijf om in te zoomen op het actieve scherpstelpunt, druk opnieuw om zoom te annuleren.	1.5 SEC	Foto's worden gedurende 1,5 seconden (1.5 SEC) of 0,5 seconde (0.5 SEC) weergegeven of totdat de ontspanknop half wordt ingedrukt.	0.5 SEC	UIT	Foto's worden niet weergegeven nadat ze zijn gemaakt.
	Optie	Beschrijving								
	CONTINU	Foto's worden getoond totdat de MENU/OK knop wordt ingedrukt of de ontspanknop half wordt ingedrukt. Druk op het midden van de secundaire instelschijf om in te zoomen op het actieve scherpstelpunt, druk opnieuw om zoom te annuleren.								
	1.5 SEC	Foto's worden gedurende 1,5 seconden (1.5 SEC) of 0,5 seconde (0.5 SEC) weergegeven of totdat de ontspanknop half wordt ingedrukt.								
0.5 SEC										
UIT	Foto's worden niet weergegeven nadat ze zijn gemaakt.									
PRVW BELICH HAND.	Selecteer AAN om belichtingsvoorbeeld te activeren in de handmatige belichtingsstand. Selecteer UIT bij gebruik van de flitser of in andere situaties waarin de belichting mogelijk kan veranderen wanneer de foto wordt gemaakt.									

SCHERM SET-UP (Vervolg)						
Optie	Beschrijving					
LCD-HELDERHEID	Pas de monitorhelderheid aan.					
LCD KLEUR	Pas de monitorkleur aan.					
VOORBEELD BEELDEFFECT	<p>Kies AAN om de effecten van filmsimulatie, witbalans en andere instellingen in de monitor als voorbeeld te bekijken. Kies UIT om schaduwen in laag contrast, scènes met tegenlicht en andere moeilijk zichtbare onderwerpen zichtbaarder te maken.</p> <p>◆ Als UIT is geselecteerd, zullen de effecten van camera-instellingen niet zichtbaar zijn in de monitor en zullen kleuren en tinten verschillen van kleuren en tinten in de uiteindelijke foto. De weergave wordt echter aangepast om de effecten van geavanceerde filters en monochroom- en sepia-instellingen te tonen.</p>					
COMP.RICHTL.	Selecteer het type raster dat in de Opnamestand beschikbaar is.					
	<table border="1" style="width: 100%; text-align: center;"> <thead> <tr> <th>RAST 9</th> <th>RASTER 24</th> <th>HD-KADEREN</th> </tr> </thead> <tbody> <tr> <td>  <p>Voor compositie met de "derdenregel".</p> </td> <td>  <p>Een raster van vier op zes.</p> </td> <td>  <p>Lijst HD-foto's in met de venster dat aan de boven- en onderkant van het scherm wordt weergegeven.</p> </td> </tr> </tbody> </table>	RAST 9	RASTER 24	HD-KADEREN	 <p>Voor compositie met de "derdenregel".</p>	 <p>Een raster van vier op zes.</p>
RAST 9	RASTER 24	HD-KADEREN				
 <p>Voor compositie met de "derdenregel".</p>	 <p>Een raster van vier op zes.</p>	 <p>Lijst HD-foto's in met de venster dat aan de boven- en onderkant van het scherm wordt weergegeven.</p>				
AUTO ROT. WEERG.	Selecteer AAN om "staande" (portret) foto's tijdens het afspelen automatisch te draaien.					
SCHERPSTELLOEP	Als AAN is geselecteerd, zal de camera automatisch inzoomen op het beeld door de lens wanneer de scherpstelling naar de handmatige scherpstelstand wordt gedraaid (🗨 57).					
EENHEDEN AF-SCHAAL	Kies de eenheden die bij de indicator voor de scherpstelafstand moeten worden gebruikt (🗨 56).					
DISP. INST. OP MAAT	Kies items voor standaard weergave (🗨 26).					

TOETSINSTELLING

Kies de functies uitgevoerd door camerabediening.

Optie	Beschrijving
FUNCTIE-INS. (Fn)	Kies de functies die worden vervuld door de functietoetsen (📖 40).
BEWERK/SLA OP SNELMENU	Kies de weergegeven opties in het snelmenu (📖 39).

SCHERPSTELRING

Kies de richting waarin de scherpstelling moet worden gedraaid om de scherpstelafstand te veranderen.

TOUCH SCREEN INSTELLINGEN

Schakel touchscreen knoppen in of uit (📖 24, 30, 34).

STROOMBEHEER

Pas de instellingen voor stroombeheer aan.

Optie	Beschrijving
UITSCHAKELEN	Kies de tijdsduur alvorens de camera automatisch uitschakelt wanneer er geen bewerkingen worden uitgevoerd. Kortere tijden verhogen de gebruiksduur van de batterij; als UIT is geselecteerd, moet de camera handmatig worden uitgeschakeld. Let op dat in sommige gevallen de camera automatisch uitschakelt, zelfs wanneer UIT is geselecteerd.
HOGE PRESTATIE	Selecteer AAN voor sneller scherpstellen en het verlagen van de tijd die nodig is voor het herstarten van de camera nadat deze werd uitgeschakeld.

SENSORREINIGING

Verwijder stof van de camerabeeldsensor.

- **OK:** Reinig sensor onmiddellijk (📖 xi).
- **WANNEER INGESCHAKELD:** Als deze optie is geselecteerd, wordt sensorreiniging uitgevoerd zodra de camera inschakelt.
- **WANNEER UITGESCHAKELD:** Als deze optie is geselecteerd, wordt sensorreiniging uitgevoerd zodra de camera uitschakelt (sensorreiniging wordt echter niet uitgevoerd als de camera uitschakelt in de afspeelstand).
- Stof dat niet kan worden verwijderd met behulp van sensorreiniging, kan handmatig worden verwijderd (📖 122).

OPSLAAN SET-UP

Pas de instellingen voor bestandsbeheer aan.

Optie	Beschrijving						
NUMMERING	<p>Nieuwe foto's worden opgeslagen in beeldbestanden waarvan de bestandsnamen beginnen met een viercijferig bestandsnummer dat wordt toegewezen door telkens met één aan het laatst gebruikte bestandsnummer toe te voegen. Tijdens het weergeven wordt het bestandsnummer weergegeven, zoals rechts aangeduid. NUMMERING regelt of de bestandsnummering wordt teruggezet op 0001 wanneer een nieuwe geheugenkaart is geplaatst of de huidige geheugenkaart is geformatteerd.</p> <div style="text-align: right;"> <p>Nummering</p> </div>						
	<table border="1"> <thead> <tr> <th>Optie</th> <th>Beschrijving</th> </tr> </thead> <tbody> <tr> <td>CONTINU</td> <td>De nummering gaat verder vanaf het laatst gebruikte bestandsnummer of het eerst beschikbare bestandsnummer, om het even welke dan ook het hoogst is. Selecteer deze optie om het aantal bestanden met dezelfde bestandsnamen te verminderen.</td> </tr> <tr> <td>RESET</td> <td>De nummering wordt teruggezet op 0001 als een nieuwe geheugenkaart is geplaatst of het geheugen is geformatteerd.</td> </tr> </tbody> </table>	Optie	Beschrijving	CONTINU	De nummering gaat verder vanaf het laatst gebruikte bestandsnummer of het eerst beschikbare bestandsnummer, om het even welke dan ook het hoogst is. Selecteer deze optie om het aantal bestanden met dezelfde bestandsnamen te verminderen.	RESET	De nummering wordt teruggezet op 0001 als een nieuwe geheugenkaart is geplaatst of het geheugen is geformatteerd.
	Optie	Beschrijving					
	CONTINU	De nummering gaat verder vanaf het laatst gebruikte bestandsnummer of het eerst beschikbare bestandsnummer, om het even welke dan ook het hoogst is. Selecteer deze optie om het aantal bestanden met dezelfde bestandsnamen te verminderen.					
RESET	De nummering wordt teruggezet op 0001 als een nieuwe geheugenkaart is geplaatst of het geheugen is geformatteerd.						
<ul style="list-style-type: none"> ❖ Wanneer de nummering de waarde 999-9999 bereikt, wordt de ontspanknop geblokkeerd (130). ❖ Het selecteren van RESET (98) stelt NUMMERING in op CONTINU zonder de bestandsnummering opnieuw in te stellen. ❖ De nummering van foto's die met andere camera's zijn genomen, kan verschillen. 							
BEWAAR ORIGINEEL	Selecteer AAN om onbewerkte kopieën op te slaan van foto's die met VERWIJDER R. OGEN zijn gemaakt.						
BEWERK BSTNDSNAAM	Wijzig de bestandsnaam prefix. sRGB beelden met een vierletter prefix (standaard "DSCF"), Adobe RGB beelden een drieletter prefix ("DSF") voorafgegaan door een underscore.						

OPSLAAN SET-UP (Vervolg)

Optie	Beschrijving
DATUMSTEMPEL	<p>Merk de opnametijd en/of opnamedatum op foto's op het moment dat ze worden gemaakt.</p> <ul style="list-style-type: none"> • +: Merk nieuwe foto's met de opnamedatum en -tijd. • : Merk nieuwe foto's met de opnamedatum. • UIT: Merk geen opnametijd en -datum op nieuwe foto's. <p>① Tijd- en datumstempels kunnen niet worden gewist. Schakel DATUMSTEMPEL uit om te voorkomen dat tijd- en datumstempels op nieuwe foto's te zien zijn.</p> <p>① Als de cameraklok niet is ingesteld, wordt u gevraagd de klok in te stellen op de huidige datum en tijd (22).</p> <p>① Wij adviseren u de optie DPOF "printdatum" uit te schakelen bij het afdrukken van afbeeldingen met een tijd- en datumstempel (113).</p> <p>① Tijd- en datumstempels verschijnen niet op films en RAW-afbeeldingen.</p>

KLEURR

Selecteer het kleurbereik dat beschikbaar is voor kleurreproductie.





Optie	Beschrijving
sRGB	Aanbevolen voor de meeste situaties.
Adobe RGB	Voor commercieel drukwerk.

AANGEP. RESETTEN

Reset alle instellingen voor stand **C**. Er wordt een bevestigingsvenster weergegeven, druk op de selectieknop omhoog of omlaag om **OK** te markeren en druk op **MENU/OK**.

 **VERBINDING INSTELLING**

Pas de instellingen aan voor aansluiting op draadloze apparaten waaronder smartphones, computers en FUJIFILM instax SHARE printers.

Optie	Beschrijving								
DRAADLOOS INSTEL.	Pas de instellingen aan voor verbinding met draadloze netwerken.								
	<table border="1"> <thead> <tr> <th>Optie</th> <th>Beschrijving</th> </tr> </thead> <tbody> <tr> <td>ALGEMENE INSTELLINGN</td> <td>Kies een naam (NAAM) om de camera te identificeren in het draadloze netwerk (de camera is standaard voorzien van een unieke naam) of selecteer DRAADLOOS INSTELLING. RESET om de standaardinstellingen te herstellen.</td> </tr> <tr> <td>VERKLEIN(SP) </td> <td>Kies AAN (de standaardinstelling, aanbevolen voor de meeste omstandigheden) om grotere afbeeldingen aan te passen tot 3M voor het uploaden naar smartphones, UIT voor het opladen van afbeeldingen in hun originele grootte. Een nieuw formaat geven is alleen van toepassing op de kopie geüpload naar de smartphone; het origineel is niet beïnvloed.</td> </tr> <tr> <td>PC AUTO. OPSLAAN INST</td> <td>Kies WISSEN REG.BEST.PC om geselecteerde bestemmingen te verwijderen, DET. VORIGE VERB. om computers te bekijken waarmee de camera onlangs verbinding heeft gehad.</td> </tr> </tbody> </table>	Optie	Beschrijving	ALGEMENE INSTELLINGN	Kies een naam (NAAM) om de camera te identificeren in het draadloze netwerk (de camera is standaard voorzien van een unieke naam) of selecteer DRAADLOOS INSTELLING. RESET om de standaardinstellingen te herstellen.	VERKLEIN(SP) 	Kies AAN (de standaardinstelling, aanbevolen voor de meeste omstandigheden) om grotere afbeeldingen aan te passen tot 3M voor het uploaden naar smartphones, UIT voor het opladen van afbeeldingen in hun originele grootte. Een nieuw formaat geven is alleen van toepassing op de kopie geüpload naar de smartphone; het origineel is niet beïnvloed.	PC AUTO. OPSLAAN INST	Kies WISSEN REG.BEST.PC om geselecteerde bestemmingen te verwijderen, DET. VORIGE VERB. om computers te bekijken waarmee de camera onlangs verbinding heeft gehad.
	Optie	Beschrijving							
	ALGEMENE INSTELLINGN	Kies een naam (NAAM) om de camera te identificeren in het draadloze netwerk (de camera is standaard voorzien van een unieke naam) of selecteer DRAADLOOS INSTELLING. RESET om de standaardinstellingen te herstellen.							
VERKLEIN(SP) 	Kies AAN (de standaardinstelling, aanbevolen voor de meeste omstandigheden) om grotere afbeeldingen aan te passen tot 3M voor het uploaden naar smartphones, UIT voor het opladen van afbeeldingen in hun originele grootte. Een nieuw formaat geven is alleen van toepassing op de kopie geüpload naar de smartphone; het origineel is niet beïnvloed.								
PC AUTO. OPSLAAN INST	Kies WISSEN REG.BEST.PC om geselecteerde bestemmingen te verwijderen, DET. VORIGE VERB. om computers te bekijken waarmee de camera onlangs verbinding heeft gehad.								
PC AUTO. OPSLAAN	Kies een uploadbestemming. Kies EENVOUDIGE SETUP om verbinding te maken met behulp van WPS, HANDMATIGE SETUP om de netwerkinstellingen handmatig te configureren.								
GEOTAGGING SET-UP	Bekijk locatiegegevens gedownload via een smartphone en kies of de gegevens met uw foto's op te slaan.								
	<table border="1"> <thead> <tr> <th>Optie</th> <th>Beschrijving</th> </tr> </thead> <tbody> <tr> <td>GEOTAGGING</td> <td>Kies of locatiegegevens gedownload via een smartphone worden ingesloten in de foto's als ze worden gemaakt.</td> </tr> <tr> <td>LOCATIE-INFO</td> <td>Geeft de laatst gedownloade locatiegegevens van een smartphone.</td> </tr> </tbody> </table>	Optie	Beschrijving	GEOTAGGING	Kies of locatiegegevens gedownload via een smartphone worden ingesloten in de foto's als ze worden gemaakt.	LOCATIE-INFO	Geeft de laatst gedownloade locatiegegevens van een smartphone.		
	Optie	Beschrijving							
GEOTAGGING	Kies of locatiegegevens gedownload via een smartphone worden ingesloten in de foto's als ze worden gemaakt.								
LOCATIE-INFO	Geeft de laatst gedownloade locatiegegevens van een smartphone.								
VERB.INST. instax PRNTR	Pas de instellingen aan voor aansluiting op optionele FUJIFILM instax SHARE printers ( 115).								

 Voor meer informatie over draadloze verbindingen, bezoek <http://fujifilm-dsc.com/wifi/>.

FORMATTEREN

Om de geheugenkaart te formatteren:













- 1 Markeer **FORMATTEREN** in het setupmenu en druk op **MENU/OK**.
 - 2 Er wordt een bevestigingsvenster weergegeven. Om de geheugenkaart te formatteren, markeer **OK** en druk op **MENU/OK**. Om af te sluiten zonder de geheugenkaart te formatteren, selecteer **ANNULEREN** of druk op **DISP/BACK**.
- ⓘ Alle gegevens —inclusief beveiligde foto's— die in het interne geheugen of op de geheugenkaart staan, worden permanent gewist. Vergeet niet belangrijke foto's eerst naar een computer of ander opslagapparaat te kopiëren.
- ⓘ Open het batterijencompartiment niet tijdens het formatteren.

























Fabrieksinstellingen







De standaard fabrieksinstellingen voor de opties in het opname- en instellingenmenu worden hieronder vermeld. Deze instellingen kunnen worden hersteld met behulp van de  **RESET**-optie in het setup-menu (📖 98).

■ Opnamemenu







Menu	Standaard
 ONDERWERPPROGRAMMA	 PORTRET
 Adv. MODUS	 GEAVANC. FILTER
 AF/MF INSTELLINGEN	
SCHERPSTELMODUS	
AF+MF	 AF-VELD KEUZE UIT
INST. GEZICHTS-/OOGHERKEN.	GEZICHT UIT/OOG UIT
AF-HULPLICHT	AAN
 ISO	200
 BEELDGRROOTTE	 3:2
 BEELDKWALITEIT	FINE
 DYNAMISCH BEREIK	 100%





Menu	Standaard
 FILMSIMULATIE	 PROVIA/STANDAARD
 FILMSIMULATIE BKT	
FILM 1	 PROVIA/STANDAARD
FILM 2	 Velvia/LEVENDIG
FILM 3	 ASTIA/LAAG
 ZELFONTSPANNER	UIT
 WITBALANS	AUTO
 KLEUR	(0) STANDAARD
 SHERPTE	(0) STANDAARD
 HIGHLIGHT TINT	(0) STANDAARD
 SCHADUWTINT	(0) STANDAARD
 RUISONDERDRUKKING	(0) STANDAARD
 L BEL. RO	AAN
 TOUCH SCREEN MODUS	TOUCH OPNEMEN
 AANRAAKZOOM	OFF

Menu	Standaard
 ADAPT. INSTEL.	LENS 5 (50mm)
 OPNAME ZONDER LENS	UIT
 HF ASSISTENTIE	STANDAARD
 LICHTMEETSISTEEM	 MULTI
 INT. SPOT AE&SCHRPSTLGBD	AAN
 FLITSLICHT INSTELLINGEN	
FLITSERFUNCTIE	AUTOMATISCH
FLITSCOMPENSATIE	±0
VERWIJDER R. OGEN	UIT

Menu	Standaard
 FILM SET-UP	
FILMMODUS	 1080/30P
VIDEO ISO	AUTO
SCHERPSTELMODUS	<input type="checkbox"/> CONTINU AF
MIC-NIVEAU-INSTEL	3
 IS MODE	 CONTINU+BEWEGING
 DIGIT. BEELDSTABIL.	AAN
 SLUITERTYPE	MS MECHANISCHE SLUITER
 INST ELEKTRONISCHE ZOOM	AAN

■ Instellingenmenu

Menu	Standaard
 GELUID & FLITS	AAN
 GELUID SET-UP	
BEDIENING VOL.	
SLUITER VOLUME	
SLUITER GELUID	 1 GELUID 1
AFSPEEL VOLUME	7
 SCHERM SET-UP	
WEERGAVE	UIT
PRVWBELICHHAND.	AAN
LCD-HELDERHEID	0
LCD KLEUR	0
VOORBEELD BEELDEFFECT	AAN
COMP.RICHTL.	 RAST 9
AUTO ROT. WEERG.	AAN
SCHERPSTELLOEP	UIT
EENHEDEN AF-SCHAAL	METERS
DISP. INST. OP MAAT	<ul style="list-style-type: none"> • COMP.RICHTL.: <input type="checkbox"/> • AF-AFSTANDSINDICATOR: <input type="checkbox"/> • HISTOGRAM: <input type="checkbox"/> • Alle andere opties: <input checked="" type="checkbox"/>

Menu	Standaard
 TOETSINSTELLING	
FUNCTIE-INS. (Fn)	ISO
BEWERK/SLA OP SNELMENU	Zie pagina 38.
 SCHERPSTELRING	 NAAR RECHTS
 TOUCH SCREEN INSTELLINGEN	AAN
 STROOMBEHEER	
UITSCHAKELEN	2 MIN
HOGЕ PRESTATIE	UIT
 SENSORREINIGING	
WANNEER INGESCHEMAKELD	UIT
WANNEER UITGESCHAKELD	AAN
 OPSLAAN SET-UP	
NUMMERING	CONTINU
BEWAAR ORIGINEEL	UIT
DATUMSTEMPEL	UIT
 KLEURR	sRGB
 VERBINDING INSTELLING	
DRAADLOOS INSTEL.	<ul style="list-style-type: none"> • VERKLEIN(SP) : AAN • GEOTAGGING: AAN • LOCATIE-INFO: AAN
GEOTAGGING SET-UP	

Aansluitingen

Draadloze overdracht (FUJIFILM Camera Remote/FUJIFILM PC AutoSave)

Verkrijg toegang tot draadloze netwerken en maak verbinding met computers, smartphones of tablets. Voor downloads en andere informatie, ga naar <http://fujifilm-dsc.com/wifi/>.



fujifilm Wi-Fi app



Draadloze verbindingen: Smartphones

Installeer de "FUJIFILM Camera Remote"-app op uw smartphone om door de afbeeldingen op de camera te bladeren, geselecteerde afbeeldingen te downloaden of locatiegegevens naar de camera te kopiëren. Om verbinding te maken met de smartphone, druk op de camerafunctietoets (**Fn**).

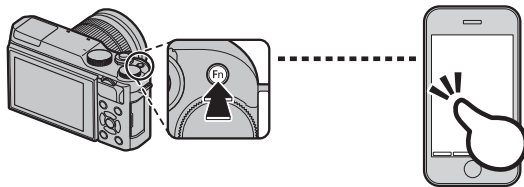

- U kunt ook een verbinding maken met de **DRAADLS COMMUNICAT** opties in het opname-menu en weergavemenu van de camera.

Draadloze verbindingen: Computers

Zodra u de "FUJIFILM PC AutoSave"-applicatie heeft geïnstalleerd en uw computer heeft geconfigureerd als een bestemming voor de beelden gekopieerd vanaf de camera, kunt u foto's uploaden vanaf de camera met behulp van de **PC AUTO**. **OPSLAAN**-optie in het weergavemenu van de camera of door de (**Fn**)-knop ingedrukt te houden in de weergavestand.

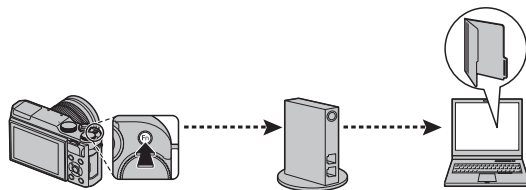

Foto's op een computer bekijken (MyFinePix Studio/RAW FILE CONVERTER EX 2.0)

Lees dit deel voor informatie over foto's kopiëren naar een computer.

Windows

MyFinePix Studio (alleen Windows) kan worden gebruikt om foto's naar een computer te kopiëren, waar ze kunnen worden opgeslagen, bekeken, geordend en afgedrukt. MyFinePix Studio is beschikbaar als download via de volgende website:

<http://fujifilm-dsc.com/mfs/>

fujifilm mfs



Wanneer het downloaden is voltooid, dubbelklikt u op het gedownloade bestand ("MFPS_Setup.EXE"). en volg de instructies op het scherm om de installatie te voltooien.

Macintosh

Foto's kunnen worden gekopieerd op uw computer met behulp van Image Capture (die samen met de computer wordt geleverd) of andere software.

RAW-bestanden bekijken

Gebruik RAW FILE CONVERTER EX 2.0 om RAW-bestanden op uw computer te bekijken, te downloaden via:

<http://fujifilm-dsc.com/rfc/>

fujifilm rfc EX 2.0



De camera aansluiten

- 1 Zoek een geheugenkaart met foto's die u naar de computer wilt kopiëren en plaats de kaart in de camera.
 - ① Spanningsverlies tijdens het kopiëren kan gegevensverlies of beschadiging van de geheugenkaart tot gevolg hebben. Plaats een nieuwe of volledig opgeladen batterij in de camera voordat u deze aansluit.
- 2 Schakel de camera uit en sluit de meegeleverde USB-kabel aan zoals de afbeelding laat zien, er op lettend dat de stekers volledig in de aansluitingen steken. Sluit de camera rechtstreeks aan op de computer; maak geen gebruik van een USB-hub of toetsenbord.
 - ① De camera gebruikt een Micro-B USB 2.0 aansluiting.
- 3 De camera gereedmaken.
- 4 Kopieer foto's naar de computer met behulp van MyFinePix Studio of applicaties beschikbaar voor uw besturingssysteem.

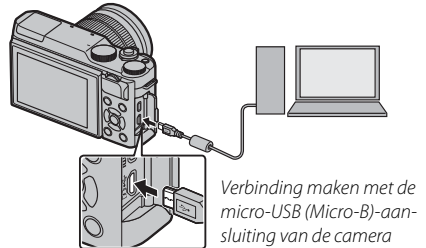

Voor meer informatie over het gebruik van de software start u de applicatie en selecteert u de gepaste optie in het **Help** menu.

- ❗ Als er een geheugenkaart wordt geplaatst waarop een groot aantal foto's staat, kan het enkele momenten duren voordat de software start en bent u mogelijk niet in staat de foto's te importeren of op te slaan. Gebruik een geheugenkaartlezer om de foto's over te zetten.
- ❗ Zorg ervoor dat de computer niet een bericht weergeeft dat het kopiëren in uitvoering is en dat de indicatorlamp uit is, voordat u de camera uitschakelt of de USB-kabel loskoppelt (als het aantal te kopiëren foto's erg groot is, kan de indicatorlamp blijven branden, nadat het bericht uit het computerscherm is verdwenen). Het niet in acht nemen van deze voorzorgsmaatregel kan gegevensverlies of beschadiging van de geheugenkaart tot gevolg hebben.
- ❗ Koppel de camera af voordat u een geheugenkaart plaatst of verwijdert.
- ❗ Het kan in sommige gevallen gebeuren dat het niet mogelijk is om toegang te verkrijgen tot foto's die opgeslagen zijn op een networkserver door de software op dezelfde manier te gebruiken als men doet bij een particuliere computer.
- ❗ Wanneer u gebruik maakt van diensten die een internetverbinding vereisen, draagt de gebruiker alle van toepassing zijnde kosten belast door de telefoonmaatschappij of internetprovider.

De camera afkoppelen

Nadat u nagegaan heeft dat de indicatorlamp uitgeschakeld is, schakelt u de camera uit en ontkoppelt u de USB-kabel.

Een DPOF-printopdracht aanmaken

De  **OPDRACHT (DPOF)**-optie in het afspeelmenu kan worden gebruikt om een digitale “printopdracht” voor DPOF-compatibele printers te creëren.

DPOF

DPOF (**D**igital **P**rint **O**rders **F**ormat) is een norm waarmee foto's kunnen worden afgedrukt op basis van “printopdrachten” die op een geheugenkaart zijn opgeslagen. De printopdracht bevat informatie over welke foto's en in welke aantallen de foto's moeten worden afgedrukt.



■ MET DATUM / ZONDER DATUM

Om de DPOF-printopdracht aan te passen, selecteer  **OPDRACHT (DPOF)** in het afspeelmenu en druk op de selectieknop omhoog of omlaag om **MET DATUM ** of **ZONDER DATUM** te markeren.



MET DATUM : Druk op namedatum af op foto's.

ZONDER DATUM: Druk foto's af zonder opnamedatum.

Druk op **MENU/OK** en volg de onderstaande stappen.

- 1 Druk op de selectieknop links of rechts om een foto weer te geven die u aan de printopdracht wilt toevoegen of uit de printopdracht wilt verwijderen.

- 2 Druk op de selectieknop omhoog of omlaag om het aantal afdrucken te kiezen (maximaal 99). Druk, om een foto uit de printopdracht te verwijderen, op de selectieknop omlaag tot het aantal afdrucken 0 bedraagt.

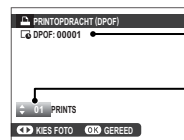

Totaal aantal afdrucken

Aantal kopieën

- 3 Herhaal stap 1 – 2 om de printopdracht te voltooien. Druk op **MENU/OK** om de printopdracht op te slaan wanneer de instellingen zijn voltooid, of druk op **DISP/BACK** om af te sluiten zonder de printopdracht te veranderen.

4 Het totale aantal afdrukken wordt in het scherm weergegeven. Druk op **MENU/OK** om af te sluiten.

De foto's in de huidige printopdracht worden tijdens het afspelen aangeduid met een .

■ ALLES RESETTEN

Om de huidige printopdracht te annuleren, selecteer **ALLES RESETTEN** voor  **OPDRACHT (DPOF)**. Het bevestigingsvenster rechts verschijnt; druk op **MENU/OK** om alle foto's uit de printopdracht te verwijderen.



Printopdrachten kunnen maximaal 999 foto's bevatten.

Als er een geheugenkaart met een printopdracht is geplaatst die met een andere camera is gemaakt, wordt het rechts aangeduide venster weergegeven. De printopdracht wordt geannuleerd als er op **MENU/OK** wordt gedrukt; er moet een nieuwe printopdracht worden aangemaakt volgens bovenstaande aanwijzingen.



instax SHARE printers

Druk foto's af vanaf uw digitale camera naar instax SHARE-printers.

Een verbinding tot stand brengen

Selecteer  **VERBINDING INSTELLING** > **VERB.INST. instax PRNTR** in het setup-menu van de camera en voer de instax SHARE printernaam (SSID) en wachtwoord in.

De printernaam (SSID) en wachtwoord

De printernaam (SSID) kan worden gevonden op de onderkant van de printer; het standaardwachtwoord is "1111". Als u al een ander wachtwoord heeft gekozen om af te drukken vanaf een smartphone, voer dat wachtwoord dan in.

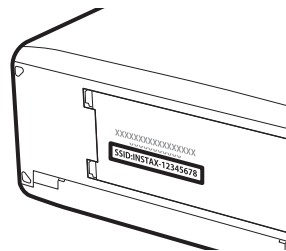

Foto's afdrukken

1 Schakel de printer in.

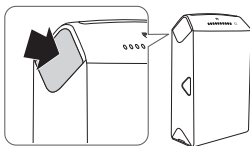

2 Selecteer **AFDRUK. instax PRINTER** in het weergavemenu van de camera. De camera zal verbinding maken met de printer.



3 Gebruik de keuzeknop om de foto te selecteren die u wilt afdrukken, en druk vervolgens op **MENU/OK**.



- ❖ Foto's die zijn gemaakt met andere camera's kunnen niet worden afgedrukt.
- ❖ Het afdrukgebied is kleiner dan het gebied zichtbaar in het LCD-scherm.

4 De foto wordt naar de printer gestuurd en het afdrukken start.

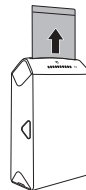

Foto's op een tv bekijken

Sluit de camera op een tv aan met een HDMI-kabel om foto's aan een groep te tonen (HDMI-kabel apart verkrijgbaar bij de winkelier; let op dat de tv alleen kan worden gebruikt om foto's af te spelen, niet om ze te maken).

- 1 Schakel de camera uit.
- 2 Sluit de kabel aan zoals hieronder aangeduid, let erop dat de stekkers volledig in de juiste aansluitingen worden gestoken.

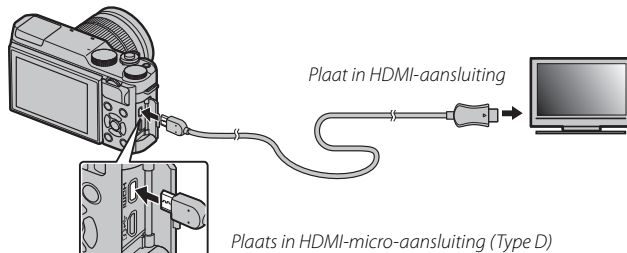

- 1 Gebruik een HDMI-kabel die niet langer is dan 1,5 m met een type D (HDMI-micro) aansluiting voor verbinding met de camera.
 - ◆ Let op dat u de stekkers volledig in de aansluitingen steekt.
- 3 Stem de televisie af op het HDMI-invoerkanal. Zie voor details de met de televisie meegeleverde documentatie.
- 4 Zet de camera aan en druk op de -knop. Het LCD-scherm van de camera wordt uitgeschakeld en foto's en films worden op het tv afgespeeld. Let op dat de volume-instelling van de camera geen invloed heeft op het geluid dat door het televisietoestel wordt afgespeeld; gebruik de volumeregeling van het televisietoestel om het volume aan te passen.
 - ◆ De USB-kabel kan niet worden gebruikt terwijl er een HDMI-kabel is aangesloten.
 - ◆ Sommige televisies geven kort een zwart scherm weer wanneer filmweergave begint.

Technische informatie

Optionele accessoires

De camera ondersteunt een grote verscheidenheid aan accessoires van FUJIFILM en andere merken.

Accessoires van FUJIFILM

De volgende optionele accessoires zijn verkrijgbaar bij FUJIFILM. Informeer bij uw lokale FUJIFILM-vertegenwoordiger naar de meest recente informatie over accessoires die in uw regio leverbaar zijn of ga naar http://www.fujifilm.com/products/digital_cameras/index.html.

Oplaadbare Li-ionbatterijen

NP-W126/NP-W126S: Extra NP-W126/NP-W126S oplaadbare batterijen met hoge capaciteit kunnen naar behoefte worden bijgekocht.



Batterijladers

BC-W126: Vervangende batterijladers kunnen naar behoefte worden bijgekocht. Bij +20°C laadt de BC-W126 een NP-W126/NP-W126S in ongeveer 150 minuten op.

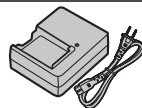

Netstroomadapters

AC-9V (vereist CP-W126 DC-koppelstuk): Te gebruiken bij langdurig afspelen en fotograferen of tijdens het kopiëren van foto's naar een computer.

DC-koppelstukken

CP-W126: Voor aansluiting van de AC-9V netstroomadapter op de camera.

Afstandsontpanners

RR-90: Hiermee kunt u het schudden van de camera verminderen of de sluiters open houden tijdens langdurige belichting.

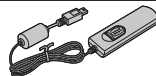

FUJINON-lenzen

Lenzen uit XF-serie: Verwisselbare lenzen uitsluitend voor gebruik met het FUJIFILM X-bevestigingspunt.



Lenzen uit XC-serie: Verwisselbare lenzen uitsluitend voor gebruik met het FUJIFILM X-bevestigingspunt.

**Handgriepriemen**

GB-001: Verbeterd de grip. Combineer met een handgreep voor veiliger hanteren.

Macro verlengstukken

MCEX-11/16: Bevestig tussen de camera en de lens om op te nemen bij hoge reproductieverhoudingen.

Beschermfilters

PRF-39/PRF-43/PRF-52/PRF-58/PRF-62/PRF-67/PRF-72/PRF-77: Gebruik om de lens te beschermen.

Teleconverters

XF1.4X TC WR: Vergroot de brandpuntsafstand van de compatibele lenzen met ongeveer 1,4x.

XF2X TC WR: Vergroot de brandpuntsafstand van de compatibele lenzen met ongeveer 2x.

Bevestigingspuntadapters

FUJIFILM M MOUNT ADAPTER: Hiermee kan de camera gebruikt worden met een divers aanbod aan lenzen voor de M-mount adapter.

Behuizingsdoppen

BCP-001: Dek de lensvatting van de camera af wanneer er geen lens is bevestigd.

instax SHARE printers

SP-1/SP-2: Sluit via draadloos LAN aan om foto's te kunnen afdrukken op instax film.

De camera op andere apparaten aansluiten

■ Ontspanknop op afstand

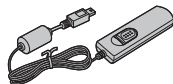

RR-90-afstandsontspanner¹

■ Afdrukken

instax SHARE printer¹

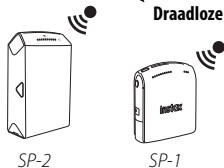

Draadloze LAN

SP-2

SP-1

■ Computer-gerelateerd



Computer²

USB-kabel (meegeleverd)

X-A20



SD/SDHC/SDXC-geheugenkaart²



■ Lens



Lenzen uit XF-serie¹



Lenzen uit XC-serie¹

■ Macro verlengstuk



MCEX-11/16¹

■ M-vattingadapter



FUJIFILM
M MOUNT
ADAPTER¹

■ Teleconverters

XF1.4X TC WR¹
XF2X TC WR¹

■ Audio/video

HDMI-kabel²

HDTV²



¹ Apart verkrijgbaar bij FUJIFILM.

² Apart verkrijgbaar bij uw winkelier. Gebruik een HDMI-kabel die niet langer is dan 1,5 m.

Onderhoud van de camera

Om langdurig van uw camera te kunnen genieten, moeten onderstaande voorzorgsmaatregelen in acht worden genomen.

Opslag en gebruik

Neem de batterij en de geheugenkaart uit de camera wanneer de camera gedurende langere tijd niet zal worden gebruikt. Bewaar en gebruik de camera niet op plaatsen waar het:

- wordt blootgesteld aan regen, stoom of rook
- erg vochtig of zeer stoffig is
- wordt blootgesteld aan direct zonlicht of zeer hoge temperaturen, zoals in een auto op een zonnige dag
- extreem koud is
- onderhevig is aan sterke trillingen
- wordt blootgesteld aan sterke magnetische velden, zoals een zendmast, hoogspanningskabel, radarstation, motor, transformator of magneet
- in aanraking komt met vluchtige chemicaliën, zoals pesticiden
- naast rubber- of vinylproducten ligt

■ Water en zand

Blootstelling aan water en zand kan ook de camera en de interne circuits en mechanismen beschadigen. Bescherm de camera tegen zand en water wanneer u de camera meeneemt naar het strand of aan zee. Leg de camera niet op een natte ondergrond.

■ Condensatie

Door plotselinge temperatuurstijgingen, zoals zich voordoen op een koude dag bij binnenkomst in verwarmd gebouw, kan er in de camera condensatie optreden. Als dit gebeurt, schakel de camera uit en wacht minimaal een uur alvorens de camera opnieuw in te schakelen. Als zich condensatie op de geheugenkaart voordoet, verwijdert u de kaart en wacht u totdat alle condens is verdampt.

Op reis

Houd de camera in uw handbagage. Bagage die moet worden ingecheckt, kan aan hevige schokken worden blootgesteld waardoor de camera zou kunnen worden beschadigd.

De beeldsensor reinigen

Meerdere foto's ontsierd door vlekken en plekken op identieke locaties kan duiden op de aanwezigheid van stof op de beeldsensor van de camera. Reinig de sensor met behulp van de optie  **SENSORREINIGING** in het instellingenmenu (📖 101); als het probleem zich blijft voordoen, kunt u de sensor handmatig reinigen, zoals hieronder beschreven. Let op dat er kosten in rekening worden gebracht bij het repareren of vervangen van de beeldsensor als deze wordt beschadigd tijdens het reinigen.

- 1 Gebruik een blaaskwast (geen borstel) om stof van de sensor te verwijderen.

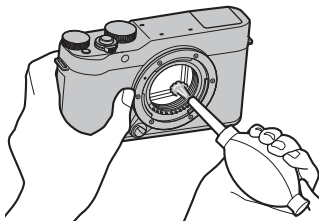

- ① Gebruik geen borstel of blaaskwast. Het niet in acht nemen van deze voorzorgsmaatregel kan schade aan de sensor veroorzaken.
- 2 Controleer of alle stof succesvol werd verwijderd.
 - ◆ Herhaal stap 1 en 2 indien nodig.
- 3 Vervang de bodydop of lens.

Probleemoplossing

Problemen en oplossingen

■ Voeding en batterij

Probleem	Oplossing
De camera kan niet worden ingeschakeld.	<ul style="list-style-type: none">• De batterij is leeg: Laad de batterij op (📖 18) of plaats een volledig opgeladen reservebatterij (📖 14).• De batterij is niet goed geplaatst: Plaats de batterij nogmaals en in de juiste richting in het compartiment (📖 14).• Het afdekkapje van het batterijencompartiment is niet vergrendeld: Vergrendel het afdekkapje van het batterijencompartiment (📖 15).
Het scherm gaat niet aan.	Het scherm gaat mogelijk niet aan als de camera wordt uitgezet en zeer snel daarna weer wordt aangezet. Druk de ontspanknop half in om het scherm aan te zetten.
De batterij raakt snel leeg.	<ul style="list-style-type: none">• De batterij is koud: Warm de batterij op in een van uw zakken of op een andere warme plaats en stop de batterijen pas vlak voordat u gaat fotograferen in de camera.• Er zit vuil op de polen van de batterij: Maak de polen van de batterij schoon met een zachte, droge doek.• 📷* is geselecteerd voor opnamestand: Selecteer een andere opnamestand om de gebruiksduur van de batterij te verlengen (📖 41).• De batterij is heel vaak opgeladen: Het einde van de levensduur van de batterij is bereikt. Koop een nieuwe batterij.
De camera wordt plotseling uitgeschakeld.	De batterij is leeg: Laad de batterij op (📖 18) of plaats een volledig opgeladen reservebatterij (📖 14).
De batterij wordt niet opgeladen.	Plaats de batterij in de juiste richting in de batterijlader en sluit de lader aan op een stopcontact (📖 18).
Het opladen verloopt traag.	Laad de batterij op bij kamertemperatuur (📖 iv).
De laadindicator knippert, maar de batterij laadt niet op.	<ul style="list-style-type: none">• Er zit vuil op de polen van de batterij: Maak de polen van de batterij schoon met een zachte, droge doek.• De batterij is heel vaak opgeladen: Het einde van de levensduur van de batterij is bereikt. Koop een nieuwe batterij. Neem contact op met uw FUJIFILM-dealer als de batterij nog steeds niet kan worden opgeladen.

■ Menu's en schermen

Probleem	Oplossing
Het scherm is niet in het Nederlands.	Selecteer NEDERLANDS voor  言語/LANG. (📖 98).

■ Fotograferen

Probleem	Oplossing
Er wordt geen foto gemaakt wanneer de ontspanknop wordt ingedrukt.	<ul style="list-style-type: none"> • De geheugenkaart is vol: Plaats een nieuwe geheugenkaart of wis foto's (📖 14, 35). • De geheugenkaart is niet geformatteerd: Formateer de geheugenkaart (📖 105). • Er zit vuil op de contacten van de geheugenkaart: Maak de contacten schoon met een zachte, droge doek. • De geheugenkaart is beschadigd: Plaats een nieuwe geheugenkaart (📖 14). • De batterij is leeg: Laad de batterij op (📖 18) of plaats een volledig opgeladen reservebatterij (📖 14). • De camera werd automatisch uitgeschakeld: Zet de camera aan (📖 21). • De indicatorlamp was oranje toen u een panoramafoto probeerde te maken: Wacht tot de indicatorlamp uitschakelt (📖 45).
Spikkels ("ruis") verschijnen in het scherm wanneer de ontspanknop half wordt ingedrukt.	De versterking wordt verhoogd om de compositie te ondersteunen als het onderwerp slecht belicht is en het diafragma wordt verkleind, wat kan leiden tot opvallende spikkels bij het bekijken van de foto's op het scherm. Foto's die gemaakt worden met de camera blijven onaangetast.
De camera stelt niet scherp.	Het onderwerp is niet geschikt voor automatische scherpstelling: Gebruik scherpstelvergrendeling (📖 59) of handmatige scherpstelling (📖 56).
Intelligente gezichtsdetectie is niet beschikbaar.	Intelligente gezichtsdetectie is niet beschikbaar in de huidige opnamestand: Kies een andere opnamestand (📖 41, 140).

Probleem	Oplossing
Er is geen gezicht gedetecteerd.	<ul style="list-style-type: none"> • Het gezicht van het onderwerp wordt afgedekt door een zonnebril, een hoed, lang haar of andere voorwerpen: Verwijder de belemmeringen. • Het gezicht van het onderwerp beslaat slechts een klein deel van het beeld: Wijzig de compositie zodat het gezicht van het onderwerp een groter deel van het beeld beslaat (📖 59). • Het onderwerp houdt het hoofd schuin of horizontaal: Vraag het onderwerp het hoofd recht te houden. • De camera wordt schuin gehouden: Houd de camera recht (📖 29). • Het gezicht van het onderwerp is onderbelicht: Fotografeer bij helder licht.
Er is een verkeerd onderwerp geselecteerd.	Het geselecteerde onderwerp is dichterbij het midden van het beeld dan het hoofdonderwerp. Pas de compositie van de foto aan of schakel gezichtsdetectie uit en kadreer de foto met behulp van scherpstelvergrendeling (📖 59).
De flitser flitst niet.	<ul style="list-style-type: none"> • De flitser kan niet worden gebruikt bij de huidige instellingen: Zie de lijst met instellingen die met de flitser kunnen worden gebruikt (📖 140). • De flitser is omlaag: Zet de flitser omhoog (📖 74). • De batterij is leeg: Laad de batterij op (📖 18) of plaats een volledig opgeladen reservebatterij (📖 14). • De camera bevindt zich in de stand bracketing of continu: Selecteer de enkele-fotostand (📖 63). • UIT is geselecteerd voor 📷 GELUID & FLITS: Selecteer AAN (📖 98).
Sommige flitsstanden zijn niet beschikbaar.	UIT is geselecteerd voor 📷 GELUID & FLITS. Selecteer AAN (📖 98).
Het onderwerp wordt niet volledig door de flitser verlicht.	<ul style="list-style-type: none"> • Het onderwerp bevindt zich buiten het bereik van de flitser: Plaats het onderwerp binnen het bereik van de flitser (📖 136). • Het venster van de flitser wordt afgedekt: Houd de camera op juiste wijze vast (📖 29). • De sluitertijd is korter dan $\frac{1}{180}$ s: Selecteer een langere sluitertijd (📖 51, 53, 75).
De foto's zijn onscherp.	<ul style="list-style-type: none"> • De lens is vuil: Maak de lens schoon (📖 xi). • De lens wordt geblokkeerd: Houd voorwerpen uit de buurt van de lens. • ! AF verschijnt tijdens het fotograferen en het scherpstelframe wordt rood: Controleer de scherpstelling voordat u de opname maakt (📖 29).
De foto's hebben spikkels.	<ul style="list-style-type: none"> • De sluitertijd is lang en de omgevingstemperatuur is hoog: Dit is normaal en duidt niet op een defect. • De camera werd lange tijd gebruikt bij hoge temperaturen of er wordt een temperatuurwaarschuwing weergegeven: Schakel de camera uit en wacht tot hij is afgekoeld.

■ Afspelen

Probleem	Oplossing
De foto's zijn korrelig.	De foto's zijn met een camera van een ander merk of model gemaakt.
Afspeelzoom is niet beschikbaar.	De foto's zijn met de functie  NIEUW FORMAAT of met een camera van een ander merk of model gemaakt.
Geen geluid bij het afspelen van films.	<ul style="list-style-type: none"> • Het afspeelvolumen is te laag: Pas het afspeelvolumen aan ( 99). • De microfoon is afgedekt: Houd de camera tijdens het opnemen op de juiste wijze vast ( 2, 36). • De luidspreker wordt afgedekt: Houd de camera tijdens het afspelen op de juiste wijze vast ( 2, 37). • UIT is geselecteerd voor  GELUID & FLITS: Selecteer AAN ( 98).
De geselecteerde foto's worden niet gewist.	Sommige van de te wissen foto's zijn beveiligd. Verwijder de beveiliging met het apparaat waarmee de beveiliging is aangebracht ( 94).
De bestandsnummers worden onverwacht teruggezet.	Het afdekking van het batterijencompartiment werd geopend terwijl de camera was ingeschakeld. Schakel de camera uit voordat u het afdekking van het batterijencompartiment opent ( 14, 21).

■ Aansluitingen/Diversen

Voor meer informatie over het oplossen van problemen voor draadloze verbindingen, bezoek:



<http://digital-cameras.support.fujifilm.com/app?pid=x>



Probleem	Oplossing
Problemen bij het verbinden met of het uploaden van foto's naar een smartphone.	<ul style="list-style-type: none"> • De smartphone is te ver weg: Plaats de apparaten dichterbij. • Naburige apparaten veroorzaken radio-interferentie: Plaats de camera en smartphone uit de buurt van magnetrons of draadloze telefoons.
Kan geen afbeeldingen uploaden.	<ul style="list-style-type: none"> • De smartphone is met een ander apparaat verbonden: De smartphone en camera kunnen slechts met één apparaat tegelijk worden verbonden. Verbreek de verbinding en probeer opnieuw. • Er bevinden zich een aantal smartphones in de nabijheid: Probeer opnieuw verbinding te maken. De aanwezigheid van meerdere smartphones kan een verbinding bemoeilijken. • Het beeld werd aangemaakt op een ander toestel: De camera kan mogelijk geen afbeeldingen uploaden die zijn gecreëerd op andere apparaten. • Het beeld is een film: Films uploaden duurt even. Films die bedoeld zijn om op een smartphone of tablet weer te geven moeten worden opgenomen bij een frameformaat van 1280 × 720 (HD) of kleiner. Voor informatie over het bekijken van de foto's op de camera, gaat u naar: http://app.fujifilm-dsc.com/en/camera_remote/
De smartphone geeft geen foto's weer.	Selecteer AAN voor  VERBINDING INSTELLING > DRAADLOOS INSTEL. > VERKLEIN(SP)  . Het selecteren van UIT verhoogt uploadtijden voor grotere afbeeldingen; bovendien kunnen sommige telefoons geen afbeeldingen weergeven die groter zijn dan een bepaald formaat.
Geen beeld of geluid op de tv.	<ul style="list-style-type: none"> • De camera is niet goed aangesloten: Sluit de camera op juiste wijze aan ( 117). Zodra de camera is aangesloten, worden afbeeldingen op de tv in plaats van in het camerascherm weergegeven. • De ingang op de televisie is ingesteld op "TV": Stel de ingang in op "HDMI". • Het volume van de tv is te laag: Gebruik de volumeregeling van de televisie om het volume in te stellen.
De computer herkent de camera niet.	Controleer of de camera en computer juist zijn aangesloten ( 111).





Probleem	Oplossing
Kan geen RAW- of JPEG-bestanden naar computer overzetten.	Gebruik MyFinePix Studio om foto's over te zetten (alleen Windows; 110).
De camera reageert niet.	<ul style="list-style-type: none"> • Tijdelijke storing van de camera: Verwijder de batterij en plaats deze opnieuw (14, 16). • De batterij is leeg: Laad de batterij op (18) of plaats een volledig opgeladen reservebatterij (14). • De camera is verbonden met een draadloos netwerk: Verbreek de verbinding.
De camera functioneert niet naar behoren.	Verwijder de batterij en plaats deze opnieuw (14, 16). Neem contact op met uw FUJIFILM-dealer wanneer het probleem zich blijft voordoen.
Geen geluid.	Selecteer AAN om GELUID & FLITS (98).
Tijd- en datumstempels	<ul style="list-style-type: none"> • Tijd- en datumstempels zijn onjuist: Stel de cameraklok in (22, 98). • Tijd- en datumstempels verschijnen op foto's: Tijd- en datumstempels kunnen niet worden gewist. Selecteer UIT voor OPSLAAN SET-UP > DATUMSTEMPEL (103) om te voorkomen dat stempels op nieuwe foto's verschijnen.

Waarschuingsvensters en -aanduidingen

Op het scherm kunnen de volgende waarschuwingen worden weergegeven.

Waarschuwing	Beschrijving
 (rood)	Batterij bijna leeg. Laad de batterij op (📖 18) of plaats een volledig opgeladen reservebatterij (📖 14).
 (knippert rood)	Batterij is leeg. Laad de batterij op (📖 18) of plaats een volledig opgeladen reservebatterij (📖 14).
!AF (rood weergegeven met rood scherpstelframe)	De camera is niet in staat scherp te stellen. <ul style="list-style-type: none"> • Gebruik scherpstelvergrendeling om eerst scherp te stellen op een ander onderwerp dat zich op dezelfde afstand bevindt en bepaal pas daarna de compositie van de foto (📖 59).
Het diafragma of de sluitertijd wordt rood weergegeven	Het onderwerp is te helder of te donker en de foto wordt over- of onderbelicht. Gebruik de flitser voor extra belichting wanneer u foto's maakt van slecht belichte onderwerpen (📖 74).
SCHERPSTELFOUT	
SCHAKEL DE CAMERA UIT EN SCHAKEL DIE WEER IN	Storing van de camera. Schakel de camera uit en weer in. Neem contact op met uw FUJIFILM-dealer wanneer het bericht zich blijft voordoen.
LENSAANSTURING DEFECT	
LENSFOUT	Schakel de camera uit, verwijder de lens en reinig de bevestigingsoppervlakken en vervang vervolgens de lens en schakel de camera in. Neem contact op met een FUJIFILM-dealer wanneer het probleem zich blijft voordoen.
BEZIG MET OPSLAAN	De geheugenkaart is verkeerd geformatteerd. Gebruik de camera om de kaart te formatteren (📖 105).
KAART NIET GEFORMATEERD!	<ul style="list-style-type: none"> • De geheugenkaart is niet geformatteerd of de geheugenkaart werd in een computer of ander apparaat geformatteerd: Formateer de geheugenkaart met behulp van de optie  FORMATTEREN in het instellingenmenu van de camera (📖 105). • De contacten van de geheugenkaart moeten worden schoongemaakt: Maak de contacten schoon met een zachte, droge doek. Formateer de geheugenkaart als de melding opnieuw verschijnt (📖 105). Wanneer de melding voortdurend terugkomt, moet de geheugenkaart worden vervangen. • Storing van de camera: Neem contact op met uw FUJIFILM-dealer.
BEVEILIGDE KAART	De geheugenkaart is vergrendeld. Hef de vergrendeling van de kaart op (📖 15).











Waarschuwing	Beschrijving
KAARTFOUT	<ul style="list-style-type: none"> • Voor ingebruikname in de camera werd de geheugenkaart niet geformatteerd: Formateer de kaart (📖 105). • De contacten van de geheugenkaart moeten worden schoongemaakt of de geheugenkaart is beschadigd: Maak de contacten schoon met een zachte, droge doek. Formateer de geheugenkaart als de melding opnieuw verschijnt (📖 105). Wanneer de melding voortdurend terugkomt, moet de geheugenkaart worden vervangen. • Incompatibele geheugenkaart: Gebruik een compatibele geheugenkaart (📖 17). • Storing van de camera: Neem contact op met uw FUJIFILM-dealer.
 GEHEUGEN VOL	De geheugenkaart is vol en er kunnen geen foto's worden vastgelegd. Wis foto's (📖 35) of plaats een geheugenkaart waarop meer vrije ruimte beschikbaar is (📖 14).
GEEN KAART	De sluitser kan alleen worden ontspannen wanneer een geheugenkaart is geplaatst. Plaats een geheugenkaart.
SCHRIJFFOUT NAAR KAART	<ul style="list-style-type: none"> • Geheugenkaartfout of verbindingfout: Plaats de geheugenkaart terug of schakel de camera uit en weer in. Neem contact op met uw FUJIFILM-dealer wanneer het bericht zich blijft voordoen. • Onvoldoende geheugen om extra foto's op te slaan: Wis foto's (📖 35) of plaats een geheugenkaart waarop meer vrije ruimte beschikbaar is (📖 14). • De geheugenkaart is niet geformatteerd: Formateer de geheugenkaart (📖 105).
KAART LEESFOUT	<ul style="list-style-type: none"> • Het bestand is beschadigd of niet met deze camera aangemaakt: Het bestand kan niet worden gelezen. • De contacten van de geheugenkaart moeten worden schoongemaakt: Maak de contacten schoon met een zachte, droge doek. Formateer de geheugenkaart als de melding opnieuw verschijnt (📖 105). Wanneer de melding voortdurend terugkomt, moet de geheugenkaart worden vervangen. • Storing van de camera: Neem contact op met uw FUJIFILM-dealer.
MAX. NUM. BEREIKT	De camera heeft de hoogste nummering (999-9999) bereikt. Formateer de geheugenkaart en selecteer RESET voor de optie  OPSLAAN SET-UP > NUMMERING . Maak een foto om de nummering terug te zetten op 100-0001, selecteer vervolgens CONTINU voor NUMMERING (📖 102).

Waarschuwing	Beschrijving
DEZE FOTO IS BEVEILIGD	U hebt geprobeerd een beveiligde foto te wissen of te draaien. Verwijder de beveiliging en probeer het opnieuw (p. 94).
UITSNEDE NIET MOGELIJK	Het bestand is beschadigd of niet met deze camera aangemaakt.
 NIET MOGELIJK	Op de foto's die met andere camera's zijn gemaakt, kan geen rode-ogenverwijdering worden toegepast.
 NIET MOGELIJK	Op de films kan geen rode-ogenverwijdering worden toegepast.
DRAAIEN NIET MOGELIJK	De geselecteerde foto kan niet worden gedraaid.
 DRAAIEN NIET MOGELIJK	Films kunnen niet worden gedraaid.
DPOF LEESFOUT	De DPOF-printopdracht op de huidige geheugenkaart bevat meer dan 999 foto's. Kopieer de foto's naar het interne geheugen en maak daar een nieuwe printopdracht aan.
INSTELLEN DPOF NIET MOGELIJK	De foto kan niet met DPOF worden afgedrukt.
 GEEN DPOF MOGELIJK!	Films kunnen niet met DPOF worden afgedrukt.
	Schakel de camera uit en wacht tot hij is afgekoeld. Het aantal spikkels op foto's kan toenemen als deze waarschuwing wordt weergegeven.

Appendix

Capaciteit geheugenkaart

De volgende tabel toont de opnametijd of het aantal foto's beschikbaar met verschillende beeldformaten. Alle genoemde aantallen zijn bij benadering; de bestandsgroottes zijn afhankelijk van de opgenomen scène, waardoor er grote verschillen kunnen zijn in het aantal bestanden dat kan worden opgeslagen. Het kan ook voorkomen dat het resterende aantal opnamen en de resterende opnametijd niet gelijkmatig afnemen.

Capacity		8 GB		16 GB	
		 FINE	 NORMAL	 FINE	 NORMAL
Foto's	 3:2	800	1270	1650	2630
	RAW	150		320	
Films ¹	 1080/30P ²	26 min.		54 min.	
	 1080/25P ²				
	 1080/24P ²				
	 720/60P ³	51 min.		105 min.	
	 720/50P ³				
 720/24P ³					

¹ Gebruik een CLASS -kaart of hoger.

² Afzonderlijke films kunnen maximaal 14 minuten lang zijn.

³ Afzonderlijke films kunnen maximaal 27 minuten lang zijn.

Links

Voor meer informatie over FUJIFILM digitale camera, bezoek de websites vermeld hieronder.

FUJIFILM X-A20 productinformatie

Optionele accessoires en ondersteunende informatie is te vinden op de volgende website.



Firmware-updates

Sommige functies van het product kunnen verschillen van de beschrijving meegeleverd in de handleiding vanwege de firmware-update. Voor uitgebreide informatie over ieder model, bezoekt u onze website:

http://www.fujifilm.com/support/digital_cameras/software/fw_table.html



De Firmwareversie controleren

① De camera zal alleen de firmware-versie weergeven als er een geheugenkaart is geplaatst.

- 1 Schakel de camera uit en controleer of er een geheugenkaart is geplaatst.
- 2 Zet de camera aan terwijl u op de **DISP/BACK**-knop drukt. De versie van de huidige firmware zal worden weergegeven; controleer de firmwareversie.
- 3 Schakel de camera uit.



◆ Als een objectief aan de camera is bevestigd, dan kunt u ook de firmwareversie van het objectief controleren.

Technische gegevens



Systeem	
Model	FUJIFILM X-A20
Productnummer	FF170004
Effectieve pixels	16,28 miljoen
Beeldsensor	23,6 mm × 15,6 mm (APS-C-formaat), CMOS (complementaire metaaloxide semiconductor) beeldsensor met vierkante pixels en primair kleurfilter
Opslagmedia	Door FUJIFILM aanbevolen SD-/SDHC-/SDXC-geheugenkaarten
Bestandssysteem	Voldoet aan D esign R ule for C amera F ile System (DCF), Exif 2.3 en D igital P rint O rders F ormat (DPOF)
Bestandsindeling	<ul style="list-style-type: none">• Foto's: Exif 2.3 JPEG (gecomprimeerd); RAW (originele RAF-indeling, speciale software vereist); RAW+JPEG beschikbaar• Films: H.264-norm met stereogeluid (MOV)
Beeldformaat	<ul style="list-style-type: none">• L 3:2: 4896 × 3264• M 3:2: 3456 × 2304• S 3:2: 2496 × 1664• L panorama: 2160 × 9600 (verticaal) / 9600 × 1440 (horizontaal)• M panorama: 2160 × 6400 (verticaal) / 6400 × 1440 (horizontaal)• L 16:9: 4896 × 2760• M 16:9: 3456 × 1944• S 16:9: 2496 × 1408• L 1:1: 3264 × 3264• M 1:1: 2304 × 2304• S 1:1: 1664 × 1664
Lensbevestigingspunt	FUJIFILM X-bevestigingspunt
Gevoeligheid	Standaard uitvoergevoeligheid equivalent aan ISO 200–6400 in stappen van ½ EV; AUTO; uitgebreide uitvoergevoeligheid equivalent aan ISO 100, 12800 of 25600
Lichtmeting	256-segmenten through-the-lens (TTL) lichtmeting; MULTI, SPOT, INTEGRAAL
Belichtingsregeling	Geprogrammeerd AE (met programmawijziging), sluiters AE, diafragma AE en handmatige belichting
Belichtingscompensatie	–3 EV – +3 EV in stappen van ½ EV

Systeem

Sluירתijd

- MECHANISCHE SLUITER
 - **P-stand:** 4 sec. tot $\frac{1}{4000}$ sec.
 - **Bulb:** Max. 60 min.
 - ELEKTRONISCHE SLUITER
 - **P, S, A, en M standen:** 1 sec. tot $\frac{1}{32000}$ sec.
 - MECHANISCH + ELEKTRONISCH
 - **P-stand:** 4 sec. tot $\frac{1}{32000}$ sec.
 - **Bulb:** Max. 60 min.
- **Tijd:** 30 sec. tot $\frac{1}{4000}$ sec.
 - **Alle andere standen:** 30 sec. tot $\frac{1}{4000}$ sec.
 - **Tijd:** 1 sec. tot $\frac{1}{32000}$ sec.
 - **Tijd:** 30 sec. tot $\frac{1}{32000}$ sec.
 - **Alle andere standen:** 30 sec. tot $\frac{1}{32000}$ sec.

Continu

Stand	Beeldsnelheid (fps)	Beelden per serie
		6,0
		3,0
		Maximaal circa 20
		Totdat de kaart vol is

 Gebruik een CLASS[®]-kaart of hoger.

 De beeldsnelheid is afhankelijk van de opnameomstandigheden en het aantal opgenomen beelden.

Scherpstelling

- **Stand:** Enkelvoudig of continu AF; handmatig scherpstellen met scherpstelring; AF+MF
- **Selectie scherpstelveld:** Handmatige scherpstelling, multi, veld met af-veldkeuzeselectie ($7 \times 7 = 49$ beschikbare velden), continu, onderwerp volgen
- **Automatisch scherpstelsysteem:** Contrast-detect TTL AF met AF-hulpverlichting

Witbalans

Aangepast, selectie kleurtemperatuur, automatisch, direct zonlicht, schaduw, daglicht tl-verlichting, warmwit tl-verlichting, koelwit tl-verlichting, gloeilampverlichting en onder water

Zelfontspanner

Uit, 2 sec., 10 sec., Smile, Buddy, Groep

Systeem	
Flitser	<ul style="list-style-type: none"> • Type: Handmatige pop-upflitser • Richtgetal: Circa 7 (ISO 200, m)
Stand	Automatisch, invulflits, uit, trage synchronisatie, synchronisatie achterste gordijn, commander (rode ogenverwijdering uit); automatisch met rode ogenverwijdering, invulflits met rode ogenverwijderingl, uit, trage synchronisatie met rode ogenverwijdering, synchronisatie achterste gordijn met rode ogenverwijdering, commander (rode ogenverwijdering aan)
Accessoireschoen	–
LCD-scherm	3,0-in, 1040k-dot kleuren LCD-scherm; beelddekking ca. 100%
Films	<ul style="list-style-type: none"> • HD 1080/30P: Beeldformaat 1920 × 1080 (1080p); 30 fps; stereogeluid • HD 1080/25P: Beeldformaat 1920 × 1080 (1080p); 25 fps; stereogeluid • HD 1080/24P: Beeldformaat 1920 × 1080 (1080p); 24 fps; stereogeluid • HD 720/60P: Beeldformaat 1280 × 720 (720p); 60 fps; stereogeluid • HD 720/50P: Beeldformaat 1280 × 720 (720p); 50 fps; stereogeluid • HD 720/24P: Beeldformaat 1280 × 720 (720p); 24 fps; stereogeluid
In-/uitgangsaansluitingen	
HDMI-uitgang	HDMI-micro-aansluiting (Type D)
Digitale in-/uitgang	USB 2.0 High-Speed, Micro-USB-aansluiting (Micro-B)

Voeding/overige**Voeding** NP-W126S oplaadbare batterij**Levensduur van de batterij**
(ongeveer het aantal opnamen dat met een volledig opgeladen batterij en een XF 35 mm f/1.4 R lens kan worden gemaakt)

Batterijtype	Geschat aantal opnamen
NP-W126S (inbegrepen bij camera)	410

CIPA-norm, gemeten met behulp van de bij de camera geleverde batterij en SD-geheugenkaart.

Opmerking: Het aantal foto's dat met een batterij kan worden gemaakt, varieert per batterij en laadniveau en neemt af bij lage temperaturen.**Laadtijd** Circa 210 minuten (+20°C)**Camera-afmetingen**
(B × H × D) 116,9 mm × 67,4 mm × 40,4 mm (32,1 mm exclusief uitstekende delen, gemeten bij het dunste deel)**Cameragewicht** Circa 299 g, exclusief batterij, accessoires en geheugenkaart**Gebruiksgewicht** Circa 348 g, inclusief batterij en geheugenkaart**Gebruiksomstandigheden** • **Temperatuur:** 0°C tot +40°C • **Vochtigheid:** 10% – 80% (geen condensvorming)**Draadloze zender****Standaarden** IEEE 802.11b/g/n (standaard draadloos protocol)**Werkingsfrequentie** • **Japan, China:** 2412 MHz – 2472 MHz (13 kanalen)
• **Overige landen:** 2412 MHz – 2462 MHz (11 kanalen)**Toegangsprotocollen** Infrastructuur

NP-W126S oplaadbare batterij

Nominale spanning	7,2V DC
Nominale capaciteit	1.260 mAh
Gebruikstemperatuur	0°C tot +40°C
Afmetingen (B × H × D)	36,4 mm × 47,1 mm × 15,7 mm
Gewicht	Circa 47 g

AC-5VF Netstroomadapter

Nominale invoer	100V–240V wisselstroom, 50/60Hz
Ingangscapaciteit	11,6VA (100V), 15,5VA (240V)
Nominale uitvoer	5,0V gelijkstroom, 1000 mA
Gebruikstemperatuur	0°C tot +40°C
Gewicht	Circa 32 g (AC-adapter alleen)

Gewicht en afmetingen kunnen per land of regio variëren. Etiketten, menu's en andere schermen kunnen afwijken van de feitelijke camera.

■ Mededelingen

- Veranderingen in technische gegevens en ontwerp voorbehouden. Ga naar http://www.fujifilm.com/products/digital_cameras/index.html voor de meest recente informatie. FUJIFILM is niet aansprakelijk voor schade als gevolg van fouten in deze gebruiksaanwijzing.
- Hoewel het LCD-scherm met geavanceerde precisietechnologie is vervaardigd, kunnen er heldere punten en kleurafwijkingen verschijnen, vooral in de nabijheid van tekst. Dit is normaal voor LCD-schermen van dit type en duidt niet op een defect; de met de camera genomen foto's hebben hier geen last van.
- De werking van digitale camera's kan bij blootstelling aan krachtige radio-interferentie (bijv. elektrische velden, statische elektriciteit, lijnruis) worden verstoord.
- Als gevolg van het gebruikte type lens kan er bij de beeldranden enige vervorming optreden. Dit is normaal.

Beperkingen met betrekking tot de camera-instellingen

De beschikbare opties in elke opnamestand worden hieronder weergegeven.

	SB ⁺	Adv.				P	S	A	M	⊗	▲	⚡	☾	SP										Ⓜ	Ⓜ					
		Adw	□	□	□									☀	☀	☀	☀	☀	☀	☀	☀	☀	☀			☀	☀	☀	☀	☀
BELICHTING	✓	✓	✓	✓	✓	✓	✓	✓		✓	✓	✓	✓	✓	✓	✓	✓	✓	✓	✓	✓	✓	✓	✓	✓	✓	✓	✓		
DOORLOPENDE OPNAME	✓				✓	✓	✓	✓	✓	✓	✓	✓	✓	✓	✓	✓	✓	✓	✓	✓	✓	✓	✓							
BELICHTINGSTRAP					✓	✓	✓	✓																						
AF/MF NINSTELLINGEN	SCHERPSTELGEBIED		✓		✓	✓	✓	✓	✓																			✓		
	SCHERPSTEL-MODUSLING	MF			✓	✓	✓	✓	✓		✓	✓	✓			✓	✓	✓	✓	✓	✓	✓	✓	✓	✓					
		+				✓	✓	✓	✓	✓																				
		⊕		✓ ³	✓	✓	✓	✓	✓	✓	✓	✓	✓	✓	✓	✓	✓	✓	✓	✓	✓	✓	✓	✓	✓	✓	✓			
		□	✓ ³			✓	✓	✓	✓	✓	✓	✓	✓	✓	✓	✓	✓	✓	✓	✓	✓	✓	✓	✓	✓	✓	✓			
		±				✓	✓	✓	✓	✓																				
	AF+MF				✓	✓	✓	✓	✓	✓		✓	✓	✓		✓	✓	✓	✓	✓	✓	✓	✓	✓	✓	✓				
	INST. GEZICHTS-/ OOGHERKEN.	GEZICHTSHERKENNING	✓	✓		✓	✓	✓	✓	✓	✓			✓	✓	✓		✓	✓	✓	✓							✓		
		OOGHERKENNING AF	✓	✓		✓	✓	✓	✓	✓	✓			✓	✓	✓		✓	✓	✓	✓									
	AF-HULPLICHT		✓	✓		✓	✓	✓	✓	✓	✓			✓	✓	✓			✓	✓					✓	✓		✓	✓	
ISO	AUTO1-3		✓ ²	✓	✓	✓	✓	✓	✓																			✓		
	H (25600)				✓	✓	✓	✓	✓																				✓	
	H (12800)				✓	✓	✓	✓	✓																				✓	
	6400-1000			✓	✓	✓	✓	✓	✓																				✓	
	800			✓	✓	✓	✓	✓	✓																				✓	
	640-400			✓	✓	✓	✓	✓	✓																				✓	
	320-200			✓	✓	✓	✓	✓	✓																				✓	
	L (100)				✓	✓	✓	✓	✓																				✓	

		Sb+	Adv.	P	S	A	M	☺	▲	🏃	☾	SP													📄	📶	
												📷	📷	📷	📷	📷	📷	📷	📷	📷	📷	📷	📷	📷			📷
BEELDGROOTTE	L	✓	✓		✓	✓	✓	✓	✓	✓	✓	✓	✓	✓	✓	✓	✓	✓	✓	✓	✓	✓	✓	✓	✓	✓	✓
	M	✓	✓		✓	✓	✓	✓	✓	✓	✓	✓	✓	✓	✓	✓	✓	✓	✓	✓	✓	✓	✓	✓	✓	✓	✓
	S	✓	✓		✓	✓	✓	✓	✓	✓	✓	✓	✓	✓	✓	✓	✓	✓	✓	✓	✓	✓	✓	✓	✓	✓	✓
BEELDKWALITEIT	FINE/NORMAL	✓	✓	✓	✓	✓	✓	✓	✓	✓	✓	✓	✓	✓	✓	✓	✓	✓	✓	✓	✓	✓	✓	✓	✓	✓	✓
	RAW				✓	✓	✓	✓																			✓
DYNAMISCH BEREIK	AUTO	✓ ³	✓	✓	✓	✓	✓	✓	✓ ³	✓ ³	✓ ³	✓ ³	✓ ³	✓ ³	✓ ³	✓ ³	✓ ³	✓ ³	✓ ³	✓ ³	✓ ³	✓ ³	✓ ³	✓ ³	✓ ³	✓ ³	✓
	R100		✓	✓	✓ ³	✓	✓	✓																			✓
	R200		✓ ⁴	✓	✓	✓	✓	✓																			✓
	R400		✓ ⁴	✓	✓	✓	✓	✓																			✓
FILMSIMULATIE	SDP	✓	✓ ³	✓	✓	✓	✓	✓	✓ ³	✓ ³	✓ ³	✓ ³	✓ ³	✓ ³	✓ ³	✓ ³	✓ ³	✓ ³	✓ ³	✓ ³	✓ ³	✓ ³	✓ ³	✓ ³	✓ ³	✓ ³	✓
	V/S/C			✓	✓	✓	✓	✓																			✓
	B	✓		✓	✓	✓	✓	✓																			✓
	SDP	✓		✓	✓	✓	✓	✓																			✓
ZELFONTSPANNER	2 SEC/10 SEC	✓	✓		✓	✓	✓	✓	✓	✓	✓	✓	✓	✓	✓	✓	✓	✓	✓	✓	✓	✓	✓	✓	✓	✓	✓
	SMILE	✓	✓		✓	✓	✓	✓	✓	✓	✓	✓	✓	✓	✓	✓	✓	✓	✓	✓	✓	✓	✓	✓	✓	✓	✓
	BUDDY	✓	✓		✓	✓	✓	✓	✓	✓	✓	✓	✓	✓	✓	✓	✓	✓	✓	✓	✓	✓	✓	✓	✓	✓	✓
	GROEP	✓	✓		✓	✓	✓	✓	✓	✓	✓	✓	✓	✓	✓	✓	✓	✓	✓	✓	✓	✓	✓	✓	✓	✓	✓
WITBALANS			✓	✓	✓	✓	✓																			✓	
KLEUR				✓	✓	✓	✓																				✓
SCHERPTE				✓	✓	✓	✓																				✓
HIGHLIGHT TINT				✓	✓	✓	✓																				✓
SCHADUWTINT				✓	✓	✓	✓																				✓
RUISONDERDRUKING				✓	✓	✓	✓																				✓
AANGEP. INSTELLEN				✓	✓	✓	✓																				

Beperingen met betrekking tot de camera-instellingen

		SD+	Adv.				P	S	A	M	☺	▲	🏃	☾	SP											📷	📶		
			📷	📷	📷	📷									☺	☺	☺	☺	☺	☺	☺	☺	☺	☺	☺			☺	☺
HF ASSISTENTIE	STANDAARD		✓	✓ ³		✓	✓	✓	✓		✓	✓	✓		✓	✓	✓	✓	✓	✓	✓	✓	✓	✓	✓				
	FOCUS PIEK HIGHLIGHT					✓	✓	✓	✓		✓	✓	✓																
LICHTMEETSISTEEM	📷	✓ ³	✓ ³	✓	✓	✓	✓	✓	✓	✓ ³	✓ ³	✓ ³	✓ ³	✓ ³	✓ ³	✓ ³	✓ ³	✓ ³	✓ ³	✓ ³	✓ ³	✓ ³	✓ ³	✓ ³	✓ ³	✓	✓		
	📷				✓	✓	✓	✓	✓																		✓		
	📷				✓	✓	✓	✓	✓																		✓		
FLITSERFUNCTIE	VERWIJDER R. OGEN UIT	AUTOMATISCH	✓	✓		✓	✓			✓		✓			✓					✓	✓	✓					✓		
		⚡	✓	✓		✓	✓	✓	✓	✓		✓			✓		✓	✓	✓						✓		✓		
		S⚡		✓		✓	✓	✓	✓	✓				✓	✓	✓												✓	
		⚡ REHI		✓		✓	✓	✓	✓	✓				✓	✓	✓													✓
		⚡	✓	✓		✓	✓	✓	✓	✓	✓		✓	✓	✓	✓	✓		✓	✓	✓	✓	✓	✓	✓	✓	✓	✓	✓
	VERWIJDER R. OGEN AAN	📷	✓	✓	✓	✓	✓	✓	✓	✓	✓	✓ ³	✓	✓	✓	✓	✓	✓ ³	✓	✓	✓	✓	✓	✓	✓	✓	✓ ³	✓	✓
		📷	✓				✓				✓				✓						✓	✓	✓					✓	
		📷	✓				✓				✓				✓						✓	✓	✓					✓	
		📷	✓				✓				✓				✓						✓	✓	✓					✓	
		📷	✓				✓				✓				✓						✓	✓	✓					✓	
		📷	✓				✓				✓				✓						✓	✓	✓					✓	
		📷	✓	✓	✓	✓	✓	✓	✓	✓	✓	✓ ³		✓	✓	✓	✓	✓ ³	✓	✓	✓	✓	✓	✓	✓	✓	✓ ³	✓	✓
		📷	✓	✓ ¹	✓	✓ ¹	✓	✓	✓	✓	✓	✓ ¹	✓ ¹	✓	✓	✓	✓	✓ ¹	✓	✓	✓	✓	✓	✓	✓	✓	✓ ¹	✓ ¹	✓
IS MODE ⁵	VERWIJDER R. OGEN	UIT	✓			✓	✓	✓	✓	✓			✓	✓	✓	✓	✓	✓	✓	✓	✓	✓	✓	✓	✓	✓	✓	✓	
		AAN	✓				✓	✓	✓	✓	✓			✓	✓	✓	✓	✓	✓	✓	✓	✓	✓	✓	✓	✓	✓	✓	
		📷	✓ ³				✓	✓	✓	✓	✓	✓	✓	✓	✓	✓	✓	✓	✓	✓	✓	✓	✓	✓	✓	✓	✓	✓	
		📷		✓		✓	✓	✓	✓	✓	✓	✓	✓	✓	✓	✓	✓	✓	✓	✓	✓	✓	✓	✓	✓	✓	✓	✓	
	UIT		✓	✓	✓	✓	✓	✓	✓	✓	✓	✓	✓	✓	✓	✓	✓	✓	✓	✓	✓	✓	✓	✓	✓	✓	✓	✓	

		Sta+	Adv.		P	S	A	M	☺	▲	🏃	☾	SP											📷	📶			
			📷	📷																								
SCHERBM SET-UP	PRVW BELICH HAND.							✓																			✓	
	VOORBEELD BEELDEFFECT	✓	✓	✓	✓	✓	✓	✓	✓	✓	✓	✓	✓	✓	✓	✓	✓	✓	✓	✓	✓	✓	✓	✓	✓	✓	✓	✓
	SCHERPSTELLOEP			✓	✓	✓	✓	✓	✓		✓	✓	✓		✓	✓	✓	✓	✓	✓	✓	✓	✓	✓				

- 1 Ingesteld op **OFF**.
- 2 De gevoeligheid wordt automatisch aangepast, ongeacht de optie die geselecteerd is.
- 3 Wijzigt automatisch afhankelijk van de stand.
- 4 Niet beschikbaar in de standen 📷 **HIGH-KEY**, 📷 **LAAG-TOON** of 📷 **DYNAMISCHE KLEURTOON**.
- 5 Alleen compatibele lenzen.
- 6 Draadloos op afstand fotograferen.

FUJIFILM

FUJIFILM Corporation

7-3, AKASAKA 9-CHOME, MINATO-KU, TOKYO 107-0052, JAPAN

http://www.fujifilm.com/products/digital_cameras/index.html