

FUJIFILM

BL00004930-F01 **FI**

DIGITAL CAMERA

X-A20

Käyttäjän opas

Kiitos päätöksestäsi hankkia tämä kamera. Tässä käyttöoppaassa annetaan ohjeita FUJIFILM X-A20 -digitaalikameran käyttöön. Varmista, että olet lukenut ja ymmärtänyt ohjekirjan sisällön ennen kameran käyttöönottoa.

■ Tuotteen verkkosivu:

<http://fujifilm-x.com/x-a20/>

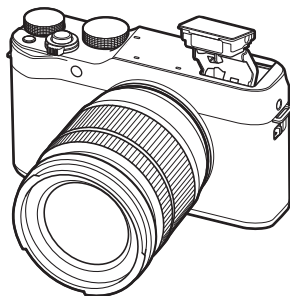

■ Lisätietoja on verkko-oppaissa, jotka ovat saatavissa osoitteessa:

<http://fujifilm-dsc.com/manuals/>



Ennen aloittamista

Aloitusvaiheet

Perustiedot kuvaamisesta ja toistosta

Perustiedot videoiden tallentamisesta ja toistosta

Q (pikavalikko) -painike
Fn (toiminto) -painike

Lisätietoja kuvaamisesta ja toistosta

Valikot

Liitännät

Tekniset lisätiedot

Vianmääritys

Liite



Turvallisuusohjeita



Lue nämä ohjeet ennen laitteen käyttöä

Turvallisuustietoja



- Varmista, että käytät kameraa oikein. Lue nämä turvallisuusohjeet ja *Käyttö-ohje* huolellisesti ennen käyttöä.
- Säilytä turvallisuusohjeita tämän jälkeen turvallisessa paikassa.

Tietoja kuvakkeista



Seuraavat tässä asiakirjassa käytetyt kuvakkeet osoittavat henkilövahinkojen ja aineellisten vahinkojen vakavuuden, jos kuvakkeen osoittamia tietoja ei oteta huomioon ja laitetta käytetään virheellisesti.

 VAROITUS	Tämä kuvake osoittaa, että tietojen huomiotta jättäminen voi johtaa kuolemaan tai vakaviin henkilövahinkoihin.
 HUOMIO	Tämä kuvake osoittaa, että tietojen huomiotta jättäminen voi johtaa henkilövahinkoihin tai aineellisiin vahinkoihin.

Alla olevat kuvakkeet osoittavat huomioitavien tietojen luonteen.

	Kolmiomaiset kuvakkeet osoittavat, että tiedot vaativat huomiota ("Tärkeä").
	Poikittaisella viivalla ylivedetyt pyöreät kuvakkeet osoittavat, että kyseinen toiminto on kielletty ("Kielletty").
	Huutomerkillä varustetut täytetyt ympyrät osoittavat, että kyseinen toiminto on suoritettava ("Pakollinen").

Tuotteen symbolit (mukaan lukien tarvikkeet) tarkoittavat seuraavaa:

	Vaihtovirta
	Tasavirta
	Luokan II laite (tuotteen rakenteessa on kaksinkertainen eristys.)

VAROITUS



Irrota laite pistorasiasta.

Jos kameran käytössä ilmenee ongelmia, kytke sen virta pois päältä, poista akku ja irrota verkkovirtalaite pistorasiasta. Kameran käytön jatkaminen, kun siitä nousee savua, se käyryä tai toimii jotenkin muuten tavallisuudesta poikkeavasti, voi aiheuttaa tulipalon tai sähköiskun. Ota yhteyttä FUJIFILM-jälleenmyyjäsi.

VAROITUS



Älä päästä vettä tai vieraita esineitä kameran sisälle. Jos kameran sisälle pääsee vettä tai vieraita esineitä, kytke sen virta pois päältä, poista akku ja irrota verkkovirtalaite pistorasiasta. Kameran käytön jatkaminen voi aiheuttaa tulipalon tai sähköiskun. Ota yhteyttä FUJIFILM-jälleenmyyjäsi.



Älä käytä kameraa kylpyhuoneessa tai suihkussa.

Älä käytä kameraa kylpyhuoneessa tai suihkussa. Tämä voi aiheuttaa tulipalon tai sähköiskun.



Älä pura osin.

Älä koskaan yritä muuttaa tai purkaa kameraa (älä koskaan avaa kameran kuorta). Tämän turvamääräyksen huomiotta jättäminen voi aiheuttaa tulipalon tai sähköiskun.



Älä kosketa sisäisiin osiin

Jos kameran kuori rikkoutuu putoamisen tai muun vahingon seurauksena, älä kosketa esiin tulleisiin osiin. Seurauksena saattaa olla sähköisku tai loukkaantuminen. Poista akku välittömästi, mutta varo loukkaantumista ja sähköiskua. Vie tuote sen ostopaikkaan, josta saat jatko-ohjeita.



Älä muuta tai lämmitä virtajohtoa, kierrä tai vedä sitä liian voimakkaasti tai aseta sen päälle raskaita esineitä. Tämä voi vahingoittaa johtoa ja aiheuttaa tulipalon tai sähköiskun. Jos johto on vahingoittunut, ota yhteyttä FUJIFILM-jälleenmyyjäsi.



Älä aseta kameraa epävakaaile pinnalle. Kamera voi pudota tai keikahdattaa nurin ja aiheuttaa vahinkoja.



Älä koskaan yritä ottaa kuvia, kun olet liikkeessä. Älä käytä kameraa silloin, kun kävelet tai ajat autoa. Voit kaatua tai joutua liikenneonnettomuuteen.



Älä kosketa kameran metalliosia ukkosmyrskyn aikana. Tämä voi aiheuttaa salaman sähkönpurkauksesta johtuvan sähköiskun.



Älä käytä akkua ohjeiden vastaisesti. Lataa akku ohjeen mukaisella tavalla.

 **VAROITUS**

Älä pura osiin tai tee muutoksia akkuihin äläkä kuumenna niitä. Älä pudota, iske tai heitä akkuja tai muuten altista niitä voimakkaile iskuille. Älä käytä akkuja, jotka osoittavat merkkejä vuodosta, epämuodostumista, värin muutoksista tai muista poikkeavuuksista. Käytä vain nimettyjä latureita akkujen lataamiseksi äläkä yritä ladata ei-ladattavia litiumioniakkuja tai alkaliparistoja. Älä laita paristoja oikosulkuun tai säilytä niitä metalliesineiden kanssa. Näiden varotoimien noudattamatta jättäminen voi aiheuttaa akkujen ylikuumentumista, syttymisen, halkeamista tai vuotoamista ja aiheuttaa tulipalon, palovammoja tai muun loukkaantumisen.

Käytä ainoastaan tämän kameran kanssa käytettäviksi tarkoitettuja akkuja tai verkkovirtalaitteita. Älä käytä muuta kuin tyyppikilvessä osoitettua jännitettä. Muiden virtalähteiden käyttäminen voi aiheuttaa tulipalon.

Jos akku vuotaa ja akkunestettä joutuu silmiisi, ihollesi tai vaatteillesi, huuhtele alue puhtaalla vedellä ja hakeudu välittömästi lääkärin hoitoon tai soita hätänumeroon.

Älä lataa laturilla muita kuin tässä määritettyjä akkuja. Mukana tullut laturi on tarkoitettu vain kameran mukana olevien akkutyypin lataamiseen. Tavallisten paristojen tai muunlaisten ladattavien akkujen lataaminen laturilla voi saada akun vuotamaan, ylikuumentumaan tai räjähtämään.

Salaman käyttäminen liian lähellä ihmisten silmiä voi aiheuttaa näkövammoja. Noudata erityistä varovaisuutta, kun kuvaat vauvoja ja pikkulapsia.

Älä jätä laitetta pitkäaikaiseen kosketukseen kuumien pintojen kanssa. Jos tätä varoimea ei huomioida, lieviä palovammoja saattaa syntyä, etenkin korkeissa ympäristön lämpötiloissa tai käyttäjille, jotka kärsivät huonosta verenkierrasta tai alentuneesta tuntokyvystä. Tällöin jalustan käyttöä tai vastaavia varotoimia suositellaan.

Älä jätä mitään ruumiinosaa kosketuksiin tuotteen kanssa pitkäsi ajaksi tuotteen ollessa päällä. Jos tätä varoimea ei huomioida, lieviä palovammoja saattaa syntyä etenkin pitkäjaksoisen käytön aikana, korkeissa ympäristön lämpötiloissa tai käyttäjille, jotka kärsivät huonosta verenkierrasta tai alentuneesta tuntokyvystä. Tällöin jalustan käyttöä tai vastaavia varotoimia suositellaan.

Älä käytä helposti syttyvien esineiden, räjähtävien kaasujen tai pölyn läheisyydessä.

 **VAROITUS**

Aseta akku kuljetuksen ajaksi digitaalikameraan tai säilytä sitä kotelossa. Säilytä akku kotelossa. Kun hävität akun, peitä akun navat eristysteipillä.

Jos akku pääsee koskettamaan muita metalliesineitä tai akkuja, se voi syttyä palamaan tai räjähtää.

Pidä muistikortit, salamakengät ja muut pienet osat poissa pienten lasten ulottuvilta. Lapset voivat niellä pieniä osia; pidä poissa lasten ulottuvilta. Jos lapsi nielee jonkin pienen osan, ota yhteyttä lääkäriin tai soita hätäkeskukseen.

Pidä poissa pienten lasten ulottuvilta. Vammoja voivat aiheuttaa myös hienna, joka voi kiertyä lapsen kaulan ympärille aiheuttaen kuristumisen, ja salama, joka voi aiheuttaa näkövamman.

Noudata lentoyhtiön ja sairaalan henkilökunnan antamia ohjeita. Tämä tuote synnyttää radiotaajuisia päästöjä, jotka voivat häiritä navigointitai lääkinnällisiä laitteita.

 **HUOMIO**

Älä käytä kameraa pakoissa, joissa on öljynkatkua, höyryä, kosteutta tai pölyä. Tämä voi aiheuttaa tulipalon tai sähköiskun.

Älä jätä kameraa erittäin kuumiin paikkoihin. Älä jätä kameraa esimerkiksi suljettuun ajoneuvoon tai suoraan auringonvaloon. Tämä voi aiheuttaa tulipalon.

Älä aseta raskaita esineitä kameran päälle. Raskas esine voi keikahtaa nurin tai pudota ja aiheuttaa vahinkoja.

Älä siirrä kameraa, kun verkkovirtalaitte on edelleen kytkettynä pistorasiaan. Älä irrota verkkovirtalaitetta pistorasiasta vetämällä virtajohdosta. Tämä voi vahingoittaa virtajohtoa ja aiheuttaa tulipalon tai sähköiskun.

Älä peitä tai kiedo kameraa tai verkkovirtalaitetta kankaalla tai peitolla. Tämä voi aiheuttaa kuumuutta, mikä voi vääntää koteloa tai aiheuttaa tulipalon.

Kun puhdistat kameraa, tai et aio käyttää sitä pidempään aikaan, poista akku ja irrota verkkovirtalaitte pistorasiasta. Tämän ohjeen noudattamatta jättäminen voi aiheuttaa tulipalon tai sähköiskun.

Irrota laturi latauksen päätyttyä pistorasiasta. Laturin jättäminen kytkettynä pistorasiaan voi aiheuttaa tulipalon.



HUOMIO



Kun muistikortti poistetaan kamerasta, kortti saattaa ponnahtaa ulos korttipaikasta. Kun vapautat kortin, tue sitä sormellasi ja vapauta hitaasti.
Ulos sinkoava kortti voi aiheuttaa vammoja.



Testaata ja puhdistuta kamerasi säännöllisesti. Pölyn kerääntyminen kameran sisälle voi aiheuttaa tulipalon tai sähköiskun. Pyydä FUJIFILM-jälleenmyyjäisi puhdistuttamaan kamera sisältä kahden vuoden välein. Huomaa, että tämä on maksullinen palvelu.



Räjähdyksenvaaralla mikäläi akku on vaihdettu väärin. Vaihda ainoastaan samaan tai saman tyyppiseen akkuun.

Akku ja virtalähde

Huomaa: *Tarkista, minkä tyyppinen akku kameraasi sopii, ja lue aiheeseen liittyvät osiot.*

VAROITUS: *akku ei saa altistaa liialliselle kuumuudelle, kuten aurin-gonpaisteelle, tulelle tai vastaavalle.*

Seuraavassa kerrotaan akkujen asianmukaisesta käytöstä ja niiden käyttöön pidentämisestä. Väärä käyttö voi lyhentää akun käyttöikää tai aiheuttaa vuoden, tulipalon tai räjähdysen.

Li-ion-akut

Lue tämä osio jos kamerasi käyttää uudelleenladattavaa Li-ion-akku.

Akku ei ole ladattu laitteen toimittamisen yhteydessä. Lataa akku ennen käyttöä. Säilytä akku kotelossaan kun et käytä sitä.

■ Huomioitavaa akusta

Akku menettää ajan myötä varaustaan, kun sitä ei käytetä. Lataa akku päivää tai kahta ennen käyttöä.

Akun käyttöikää voidaan pidentää sammuttamalla kameran virta kun sitä ei käytetä.

Akun kapasiteetti pienenee alhaisissa lämpötiloissa; loppuun kulutettu akku ei välttämättä toimi kylmässä. Pidä ylimääräinen täyteen ladattu akku lämpimässä paikassa ja vaihda tarvittaessa, tai pidä akku taskussasi tai muussa lämpimässä paikassa ja asenna se kameraan vasta kun aloitat kuvaamisen. Älä tuo akku suoraan kosketukseen käsiinlämmittimen tai muun lämmönlähteen kanssa.

■ Akun lataaminen

Lataa akku mukana toimitettavassa laturissa. Latausaika kasvaa, jos ympäristön lämpötila on alle +10 °C tai yli +35 °C. Älä yritä ladata akku yli 40 °C lämpötilassa; alle 0 °C lämpötilassa akku ei lataudu.

Älä lataa jo täyteen ladattua akku. Akun ei tosin tarvitse olla täysin tyhjä ennen lataamista.

Akku saattaa tuntua lämpimältä välittömästi kamerasta poistamisen jälkeen. Tämä on normaalia.

■ Akun käyttöikä

Normaalilämpötiloissa akku voidaan ladata ainakin 300 kertaa. Kun akun varausaika pienenee huomattavasti, tarkoittaa se akun käyttöiän päättyneen. Akku on tällöin vaihdettava uuteen.

■ Säilytys

Akun teho voi heikentyä, jos se on ollut täyteen ladattuna käyttämättä pitkiä aikoja. Käytä akku tyhjäksi ennen säilytystä.

Jos kameraa ei aiota käyttää pitkään aikaan, poista akku ja säilytä sitä kuivassa paikassa, jonka lämpötila on +15 °C ja +25 °C välillä. Älä säilytä akku paikoissa, jotka voivat altistaa äärimmäisille lämpötiloille.

■ Varoituksia: Akkujen ja paristojen käsittely

- Älä säilytä tai kuljeta metalliesineiden, kuten kaulakorujen tai hiussolkien, kanssa.
- Älä altista liekeille tai kuumuudelle.
- Älä pura osiin tai tee muutoksia.
- Käytä ainoastaan osoitettujen latureiden kanssa.
- Hävitä käytetyt akut ja paristot asianmukaisesti.
- Älä pudota tai altista voimakkailla iskuille.
- Älä altista vedelle.
- Pidä liittimet puhtaina.
- Akku ja kameran runko saattavat tuntua lämpimiltä pitkän käytön jälkeen. Tämä on normaalia.

■ Huomio: Hävittäminen

Hävitä käytetyt akut paikallisten säädösten mukaisesti. Kiinnitä huomiota ympäristönäkökohtiin akun hävittämisessä. Käytä laitetta leudossa ilmastossa.

Verkkolaitteet (saatavilla erikseen)

Käytä ainoastaan tämän kameran kanssa käytettäväksi tarkoitettuja FUJIFILM-verkkolaitteita. Muut verkkolaitteet saattavat vahingoittaa kameraa.

- Käytä verkkolaitetta vain sisätiloissa.
- Varmista, että tasavirtapistoke on kytketty kameraan kunnolla.
- Sammuta kamera ennen verkkolaitteen irrottamista. Irrota verkkolaitte pistokkeesta, älä kaapelista.
- Älä käytä muiden laitteiden kanssa.
- Älä pura osiin.
- Älä altista korkealle kuumuudelle tai kosteudelle.
- Älä altista voimakkailla iskuille.
- Verkkolaitte saattaa humista tai tuntua kuumalta käytön aikana. Tämä on normaalia.
- Jos verkkolaitte aiheuttaa radiohäiriötä, suuntaa tai sijoita vastaanottava antenni uudelleen.

Kameran käyttö

- Älä suuntaa kameraa äärimmäisen kirkkaita valonlähteitä kohti. Tällainen on esimerkiksi pilvettömältä taivaalta paistava aurinko. Tämän varotoimenpiteen laiminlyönti saattaa vahingoittaa kameran kuvasensoria.
- Etsimen läpi tuleva voimakas auringonvalo saattaa vahingoittaa elektronisen etsimen (EVF) paneelia. Älä suuntaa elektronista etsintä aurinkoa kohti.

Ota testikuvia

Ennen kuin otat kuvia tärkeissä tilaisuuksissa (kuten häissä tai ennen kuin otat kameran mukaan matkalle) ota testikuva ja tarkastele tulosta varmistaaksesi kameran normaalin toiminnan. FUJIFILM Corporation ei ota vastuuta vahingoista tai menetetyistä tuloista, jotka aiheutuvat tuotteen toimintahäiriöstä.

Tekijänoikeuteen liittyviä huomautuksia

Pelkästään henkilökohtaista käyttöä lukuun ottamatta digitaalisella kamerallasi tallennettuja kuvia ei voi käyttää ilman omistajan lupaa tavalla, joka rikkoo tekijänoikeuslakeja. Huomaa, että lavesitysten, näytäntöjen ja näyttelyiden valokuvaamiseen liittyy erityisiä rajoituksia, vaikka kuvat olisi tarkoitettu vain omaan käyttöön. Käyttäjiä pyydetään myös huomaamaan, että tekijänoikeuslakien suojaamia kuvia tai tietoja sisältävän muistikortin siirtäminen toiselle henkilölle on sallittua vain ottamalla kyseisten tekijänoikeuslakien rajoitukset huomioon.

Käsittely

Varmista kuvien tallentuminen oikein suojaamalla kamera iskuilta ja tärähdyksiltä kuvien tallennuksen aikana.

Nestekidenäyttö (LCD)

Jos näyttö vaurioituu, huolehdi, että nestekiteiden koskettamiselta vältytään. Suorita alla esitettyjen tilanteiden sattuessa ilmoitetut kiireelliset toimet:

- **Jos nestekide pääsee kosketuksiin ihosi kanssa**, puhdista alue kankaalla ja pese sen jälkeen huolellisesti saippualla ja juoksevalla vedellä.
- **Jos nestekidettä pääsee silmään**, huuhtelee silmää puhtaalla vedellä vähintään 15 minuutin ajan ja hakeudu sen jälkeen lääkärin hoitoon.
- **Jos nestekidettä nielaistaan**, huuhtelee suu huolellisesti vedellä. Juo runsaasti vettä ja oksennuta, ja hakeudu sen jälkeen lääkärin hoitoon.

Vaikka näyttö on valmistettu käyttäen erittäin korkeatarkkuuksista teknologiaa, se saattaa sisältää kuvapisteitä, jotka eivät syty tai eivät koskaan sammu. Tässä ei ole kyse toimintaviasta, ja tallennettuihin kuviin tällä ei ole vaikutusta.

Tavaramerkkeihin liittyviä tietoja

Digital Split Image on FUJIFILM Corporationin tavaramerkki tai rekisteröity tavaramerkki. xD-Picture Card ja  ovat FUJIFILM Corporationin tavaramerkkejä. Tässä mainitut kirjaintyytit ovat DynaComware Taiwan Inc:n yksinomaan kehittämiä. Macintosh, Mac OS ja macOS ovat Apple Inc:n tavaramerkkejä Yhdysvalloissa ja muissa maissa. Windows on Microsoft Corporationin rekisteröity tavaramerkki Yhdysvalloissa ja muissa maissa. Wi-Fi® ja Wi-Fi Protected Setup® ovat Wi-Fi Alliansen rekisteröityjä tavaramerkkejä. SDHC- ja SDXC-logot ovat SD-3C, LLC:n tavaramerkkejä. HDMI-logo on tavaramerkki tai rekisteröity tavaramerkki, jonka omistaa HDMI Licensing LLC. Kaikki muut tässä oppaassa mainitut tuotenimet ovat omistajiensa omaisuutta olevia tavaramerkkejä tai rekisteröityjä tavaramerkkejä.

Sähköinen häiriö

Kamera saattaa aiheuttaa häiriötä sairaalan tai lentoliikenteen laitteistolle. Kysy neuvoa sairaalan tai lentoyhtiön henkilökunnalta ennen kuin käytät kameraa sairaalassa tai lentokoneessa.

Väritelevisiojärjestelmät

NTSC (National Television System Committee) on lähinnä Yhdysvalloissa, Kanadassa ja Japanissa käytettävä väritelevisiolähetysten määrittäjä. PAL (Phase Alternation by Line) on lähinnä Euroopan maissa ja Kiinassa käytettävä väritelevisiojärjestelmä.

Exif Print (Exif-versio 2.3)

Exif Print on vastikään uudistettu digitaalisten kameroiden tiedostomuoto, jossa valokuvien kanssa tallennettuja tietoja käytetään optimaalisen värinoton aikaansaamiseksi tulostuksessa.

TÄRKEÄ HUOMAUTUS: Lue tämä, ennen kuin käytät ohjelmistoa

Lisensoidun ohjelmiston suora tai epäsuora vienti, kokonaisuudessaan tai osittain, on kielletty ilman asianomaisten osapuolten lupaa.

HUOMAUTUKSIA

Vältäaksesi tulipalon tai sähköiskun vaaran älä altista yksikköä sateelle tai kosteudelle.

Lue kohta Turvallisuustietoja ja varmista, että ymmärrät siinä esitetyt tiedot ennen kameran käyttämistä.

Asiakkaalle Kanadassa**CAN ICES-3 (B)/NMB-3(B)**

HUOMAUTUS: tämä B-luokan digitaalinen laite on kanadalaisen ICES-003-standardin mukainen.

Kanadan teollisuusministeriön lausunto: tämä laite on Kanadan teollisuusministeriön luvasta vapauttamista koskevien RSS-säännösten mukainen. Käytön on täytettävä seuraava ehto: (1) tämä laite ei saa aiheuttaa häiriöitä ja (2) tämän laitteen on hyväksyttävä kaikki vastaanotetut häiriöt, myös sellaiset, jotka voivat vaikuttaa e-toivotulla tavalla laitteen toimintaan.

Tämä laite ja sen antenni(t) eivät saa sijaita samassa paikassa eikä niitä saa käyttää yhdessä minkään muun antennin tai lähettimen kanssa testattuja, sisäänrakennettuja radioita lukuun ottamatta. Maakuntakoodin valintatoiminto on poistettu käytöstä tuotteista, jotka myydään USA:ssa/Kanadassa.

Säteilyaltistuslausunto: saatavilla olevat tieteelliset todisteet eivät osoita, että mitään terveysongelmia liittyisi pienitehoisten langattomien laitteiden käyttämiseen. Ei kuitenkaan ole näyttöä siitä, että nämä matalan tehon langattomat laitteet olisivat täysin vaarattomia. Matalatehoiset langattomat laitteet lähettävät käytön aikana pieniä määriä radiotaajuusenergiaa (RF) mikroaaltoluella. Suuret määrät radiotaajuusenergiaa saattavat aiheuttaa terveysriskejä (lämmittämällä kudoksia), mutta altistuminen matalan tason radiotaajuusenergialle, jolla ei ole lämmittävää vaikutusta, ei aiheuta mitään tunnettuja terveysriskejä. Monissa matalan tason radiotaajuusenergiasta tehdyissä tutkimuksissa ei ole todettu mitään biologisia vaikutuksia. Joissain tutkimuksissa on näkynyt viitteitä siitä, että joitain biologisia vaikutuksia saattaisi olla, mutta lisätutkimukset eivät ole vahvistaneet näitä tuloksia. X-A20 on testattu, ja sen on todettu olevan sekä IC:n kontrolloimattoman ympäristön säteilyaltistuksen rajojen että IC:n radiotaajuuspäästöjä koskevien sääntöjen (RSS-102) mukainen.

Sähköisten ja elektronisten laitteiden hävittäminen kotitalouksissa

Euroopan unioni, Norja, Islanti ja Liechtenstein: Tämä symboli tuotteessa tai käyttöohjeessa ja takuussa ja/tai tuotteen pakkauksessa tarkoittaa, että tuotetta ei voi pitää kotitalousjätteenä. Sen sijaan tuote tulee toimittaa soveltuvaan sähköisten ja elektronisten laitteiden keräyspisteeseen.



Varmistamalla tämän tuotteen asianmukaisen hävittämisen autat estämään mahdollisia haittavaikutuksia ympäristölle ja ihmisten terveydelle, joita saattaisi olla seurauksena tuotteen epäasianmukaisesta hävittämisestä.

Tämä symboli paristoissa tai akkuissa tarkoittaa että kyseisiä paristoja tai akkuja ei voi pitää kotitalousjätteenä.



Jos laitteesi sisältää helppoja poistettavia paristoja tai akkuja, hävitä ne paikallisten vaatimusten mukaan.

Raaka-aineiden kierrättäminen auttaa säästämään luonnonvaroja. Lisätietoa tuotteen kierrättämisestä saat paikallisilta viranomaisilta, jätehuollosta tai liikkeestä, josta osit tuotteen.

Maat Euroopan unionin, Norjan, Islannin ja Liechtensteinin ulkopuolella: Halutesasi hävittää tuotteen, mukaan lukien paristot ja akut, ota yhteyttä paikalliseen viranomaiseen kysyäksesi asianmukaisesta hävittämisestä.

Japanissa: Tämä paristoissa oleva symboli ilmaisee, että ne on hävitettävä erillään.



Langattomat verkkolaitteet: Varoituksia

Tämä tuote noudattaa seuraavia EU-direktiivejä:

- RoHS-direktiivi 2011/65/EU
- RE-direktiivi 2014/53/EU

FUJIFILM Corporation vakuuttaa, että radiolaitetyyppi FF170004 on direktiivin 2014/53/EU mukainen.

EU-vaatimustenmukaisuusvakuutuksen täysimittainen teksti on saatavilla seuraavassa internetosoitteessa: http://www.fujifilm.com/products/digital_cameras/x/fujifilm_x_a20/pdf/index/fujifilm_x_a20_cod.pdf

Tämä yhteensopivuus on osoitettu seuraavalla yhdenmukaisuusmerkinnällä, joka on asetettu tuotteeseen:



Tämä merkintä on voimassa muilla kuin televiestintätuotteilla ja EU:n harmonisoiduilla televiestintätuotteilla (esim. Bluetooth).

TÄRKEÄÄ: Lue seuraavat huomautukset ennen kuin käytät kameran sisäänrakennettua langatonta lähintä.

① Tämä tuote sisältää Yhdysvalloissa tuotetun salaustoiminnon ja on siten Yhdysvaltojen vientiviraston sääntelyn alainen, eikä tuotetta saa viedä tai jälleenviedä sellaisiin valtioihin, jotka Yhdysvallat on julistanut taloussarktoon.

- **Käytä ainoastaan osana langatonta verkkoa.** FUJIFILM ei ota vastuuta vahingoista, jotka ovat aiheutuneet käytöstä, jolle ei ole valtuutusta. Älä käytä sovelluksissa, jotka vaativat korkeaa luotettavuutta, kuten esimerkiksi lääketieteellisissä laitteissa tai muissa järjestelmissä, jotka saattavat vaikuttaa ihmisenkiin suoraan tai epäsuorasti. Kun käytät laitetta tietokoneessa tai muissa järjestelmissä, jotka vaativat suurempaa luotettavuutta kuin langattomat verkot, tarkista, että olet suorittanut kaikki tarvittavat varoimet varmistaaksesi turvallisuuden ja estääksesi toimintahäiriöt.
- **Käytä ainoastaan laitteen ostomaassa.** Tämä laite on langattomia verkkoja määrittävien säädösten mukainen ostomaassaan. Ota huomioon kaikki säädökset laitetta käyttäessäsi. FUJIFILM ei ota vastuuta ongelmista, jotka syntyvät, kun laitetta käytetään muilla hallintoalueilla.

- **Langaton tieto (kuvat) voidaan siepata kolmansien osapuolten toimesta.** Langattomien verkkojen kautta lähetettyjen tietojen turvallisuutta ei voida taata.
- **Älä käytä laitetta paikoissa, joissa on magneettikenttiä, staattista sähköä tai radiohäiriötä.** Älä käytä lähintä mikroaltauuniin läheisyydessä tai muissa magneettikentille, staattiselle sähkölle tai radiohäiriöille alttiissa paikoissa, koska nämä voivat estää langattoman signaalin vastaanoton. Moleminpuolinen häiriö voi ilmetä, kun lähintä käytetään muiden 2,4 GHz:n taajuudella toimivien langattomien laitteiden läheisyydessä.
- **Langaton lähin toimii 2,4 GHz:n taajuudella käyttäen DSSS- ja OFDM-modulointia.**
- **Tämä laite toimii samalla taajuudella kuin kaupalliset, koulutukseen liittyvät ja lääketieteelliset laitteet ja langattomat lähettimet.** Se toimii myös samalla taajuudella kuin lisensoidut lähettimet ja erityiset lisensoimattomat alhaisen jännitteen lähettimet, joita käytetään kokoomalinjojen ja vastaavien sovellusten RFID-seurantajärjestelmissä.
- **Noudata seuraavia varotoimia estääksesi häiriön edellä mainittujen laitteiden kanssa.** Varmista, että RFID-lähin ei ole toiminnassa ennen kuin käytät tätä laitetta. Jos huomaat, että laite aiheuttaa häiriötä RFID-seurantaan käytettyjen lisensoitujen lähettimien toiminnassa, lopeta kyseisen taajuuden käyttö välittömästi tai siirrä laite toiseen paikkaan. Jos huomaat, että tämä laite aiheuttaa häiriötä alhaisen jännitteen RFID-seurantajärjestelmissä, ota yhteyttä FUJIFILMin edustajaan.

Lue nämä ohjeet ennen laitteen käyttöä

Turvallisuuustietoja

Kiitos päätöksestäsi hankkia tämä tuote. Korjaukseen, tarkastukseen ja sisäiseen testaukseen liittyvissä asioissa voit ottaa yhteyttä FUJIFILM-jälleenmyyjääsi.

- Varmista, että käytät objektiivia oikein. Lue nämä turvallisuusohjeet ja kameran *Omistajan opas* huolellisesti ennen käyttöä.
- Säilytä turvallisuusohjeita tämän jälkeen turvallisissa paikoissa.

Tietoja kuvakkeista

Seuraavat tässä asiakirjassa käytetyt kuvakkeet osoittavat henkilövahinkojen ja aineellisten vahinkojen vakavuuden, jos kuvakkeen osoittamia tietoja ei oteta huomioon ja laitetta käytetään virheellisesti.



VAROITUS

Tämä kuvake osoittaa, että tietojen huomiotta jättäminen voi johtaa kuolemaan tai vakaviin henkilövahinkoihin.



HUOMIO

Tämä kuvake osoittaa, että tietojen huomiotta jättäminen voi johtaa henkilövahinkoihin tai aineellisiin vahinkoihin.

Alla olevat kuvakkeet osoittavat huomioitavien tietojen luonteen.



Kolmiomaiset kuvakkeet osoittavat, että tiedot vaativat huomiota ("Tärkeä").



Poikittaisella viivalla ylivedetyt pyöreät kuvakkeet osoittavat, että kyseisen toiminto on kielletty ("Kielletty").



Huutomerkillä varustetut täytetyt ympyrät osoittavat, että kyseisen toiminto on suoritettava ("Pakollinen").



VAROITUS



Älä käytä kylpyhuoneessa tai suihkussa

Älä upota veteen tai altista vedelle. Tämän huomiotta jättäminen voi aiheuttaa tulipalon tai sähköiskun.



Älä pura osiin

Älä pura (älä avaa kuorta). Tämän varoituksen noudattamatta jättäminen seurauksena saattaa olla tuotteen toimintahäiriön aiheuttama sähköisku tai loukkaantuminen.



VAROITUS



Älä kosketa sisäisiin osiin

Jos kameran kuori rikkoutuu putoamisen tai muun vahingon seurauksena, älä kosketa esiin tulleisiin osiin. Tämän varoituksen noudattamatta jättämisen seurauksena saattaa olla vaurioituneiden osien koskettamisen aiheuttama sähköisku tai loukkaantuminen. Poista kameran akku välittömästi, mutta vaurioituneita ja sähköiskua. Vie tuote sen ostopaikkaan, josta saat jatko-ohjeita.



Älä aseta epävakaille alustoille. Tuote saattaa tipua aiheuttaen vahinkoa.



Älä katsele auringkoa objektiivin tai kameran etsimien läpi. Tämän varoituksen noudattamatta jättäminen saattaa johtaa pysyvään näön heikkenemiseen.



HUOMIO



Älä käytä tai säilytä paikoissa, jotka ovat alttiita höyrylle tai savulle tai ovat erittäin kosteita tai pölyisiä. Tämän varoituksen huomiotta jättäminen voi aiheuttaa tulipalon tai sähköiskun.



Älä jätä suoraan auringonvalon tai paikkoihin, jotka ovat alttiina erittäin korkeille lämpötiloille, kuten suljettuun ajoneuvoon aurinkoisena päivänä. Tämän varoituksen noudattamatta jättäminen saattaa aiheuttaa tulipalon.



Pidä poissa pienten lasten ulottuvilta. Lapsen käsissä laite voi aiheuttaa henkilövahinkoja.



Älä käsittele märin käsin. Tämän varoituksen noudattamatta jättäminen voi aiheuttaa sähköiskun.



Pidä aurinko poissa rajauksesta, kun kuvaat taustavalaistuja kohteita. Auringonvalon tarkentuminen kameraan, kun aurinko on rajauksessa tai lähellä sitä, saattaa aiheuttaa tulipalon tai palovammoja.



Kun tuotetta ei käytetä, aseta objektiivin suojukset paikoilleen ja säilytä suoran auringonvalon ulottumattomissa. Objektiivin kohdistama auringonvalo saattaa aiheuttaa tulipalon tai palovammoja.



Älä kanno kameraa tai objektiivia, kun ne ovat kiinnitettyinä kolumijalkaan. Tuote voi pudota tai osua muualle aiheuttaen vahinkoa.

Tietoja tästä käyttöoppaasta

Lue tämä käyttöopas ja varoitukset kohdasta "Turvallisuusohjeita" (📖 ii) ennen kameran käyttöä. Erityisaiheita koskevaa tietoa löydät alla luetelluista lähteistä.

Sisällysluettelo 📖 xii

"Sisällysluettelo" luo yleiskatsauksen koko käyttöoppaaseen. Kameran pääasialliset toiminnot luetellaan tässä.

Vianmääritys 📖 123

Onko sinulla jokin erityinen kameraan liittyvä ongelma? Vastauksen löydät tästä.

Varoitusviestit ja -näytöt 📖 129

Tässä kerrotaan, mitä näytöllä vilkkuva kuvake tai virheviesti merkitsee.

Kameran asetuksiin liittyvät rajoitukset 📖 140

Katso sivulta 140 kunkin kuvaustilan asetuksia koskevat rajoitukset.

Muistikortit

Kuvat tallennetaan valinnaisille SD-, SDHC- tai SDXC-muistikorteille (📖 17), joihin tässä oppaassa viitataan "muistikortteina".

Tuotteen huoltaminen

Kameran runko: Jotta kamerasi säilyisi hyvin, puhdista sen runko pehmeällä, kuivalla kankaalla jokaisen käyttökerran jälkeen. Älä käytä alkoholia, ohenninta tai muita haihtuvia kemikaaleja, jotka voivat haalistaa tai turmella kameran rungon nahkaa. Kaikki neste on poistettava kameran pinnalta välittömästi pehmeällä, kuivalla kankaalla. Poista pöly näytöstä puhaltimella varoen naarmuttamista ja pyyhi sitten hellävaroen pehmeällä, kuivalla liinalla. Jäljellä olevat tahrat voi poistaa varoen FUJIFILM in objektiivin puhdistuspaperilla, johon on lisätty pieni tippa objektiivinpuhdistusnestettä. Estä pölyn pääsy kameraan asettamalla rungon suojus paikoilleen, kun objektiivi ei ole paikallaan.

Kuvakenno: Pöly voidaan poistaa kuvakennosta asetusvalikon  **KENNON PUHDISTUS** -asetuksella (📖 101).

Vaihdettavat objektiivit: Käytä pölyn poistamiseen puhallinta ja pyyhi sitten hellävaroen pehmeällä, kuivalla liinalla. Jäljellä olevat tahrat voi poistaa varoen FUJIFILMin objektiivin puhdistuspaperilla, johon on lisätty pieni tippa objektiivinpuhdistusnestettä. Kiinnitä objektiivin etu- ja takasuojukset paikoilleen, kun objektiivi ei ole käytössä.

Sisällysluettelo

Turvallisuusohjeita	ii
Turvallisuustietoja	ii
HUOMAUTUKSIA	vii
Turvallisuustietoja	ix
Tietoja tästä käyttöoppaasta	x
Tuotteen huoltaminen	xi

Ennen aloittamista

Symbolit ja käytännöt	1
Mukana toimitettavat lisävarusteet	1
Kameran osat	2
Valitsin	3
Pää- ja sivukomentokiekot	4
Merkkivalo	5
LCD-näyttö	5
Kameran näytöt	6
Kuvaus	6
Kuvien katselu	8
Objektiivit	9
Objektiivin osat	9
Sähköinen zoom	9
Suojusten poistaminen	10
Vastavalosuojalliset objektiivit	10
Objektiivit, joissa on himmenninrengas	10
Objektiivit, joissa on O.I.S. -kytkin	11
Käsitarkennusobjektiivit	11

Aloitusvaiheet

Hihnan kiinnittäminen	12
Objektiivin kiinnittäminen	13
Akun ja muistikortin asettaminen	14
Yhteensopivat muistikortit	17
Akun lataaminen	18
Kameran käynnistäminen ja sammuttaminen	21
Perusasetukset	22
Perusasetusten muuttaminen	23
Kosketusnäyttötöila	24
DISP/BACK-painike	25
Kuvaus	25
Toisto	25
Vakionäytön mukauttaminen	26

Perustiedot kuvaamisesta ja toistosta

Valokuvien ottaminen	28
Kosketuszoomi	30
Kuvien katselu	31
Kuvien katselu koko näytön kokoisena	31
Toiston zoomaus	32
Usean kuvan toisto	33
Toiston kosketusohjaimet	34
Kuvien poistaminen	35

Perustiedot videoiden tallentamisesta ja toistosta

Videoiden tallennus	36
Videoiden katselu	37

Q (pikavalikko) -painike	
Q-painikkeen käyttö	38
Pikavalikkonäyttö	38
Asetusten näyttäminen ja muuttaminen	38
Pikavalikon muokkaaminen	39
Fn (toiminto) -painike	
Toimintopainikkeen käyttö	40
Lisätietoja kuvaamisesta ja toistosta	
Kuvaustila	41
EDISTYNYT SR AUTO	42
Adv. EDISTYNYT	43
LISÄSUODATIN	44
PANORAAMA	45
PÄÄLLEKKÄISKUVAUS	47
SP KUVAUSSOHJELMA / / / / 	48
Valutusohjelma (P)	50
Suljinajan valinta AE (S)	51
Aukon valinta AE (A)	52
Manuaalinen valotus (M)	53
Mukautettu tila (C)	54
Tarkennustila	55
MANUAALINEN	56
Tarkennuksen ilmaisin	57
Tarkennuspisteen valinta	58
Tarkennuksen/valotuksen lukitus	59
Valkotasapaino	61
Sarjakuvaustila ja haarukointi	63
Jatkuva kuvaus (sarjakuvaustila)	64
Haarukointi	65
Itselaukaisimen käyttö	66
Intervalliajastettu kuvaus	68
Omakuvat	69
Herkkyys	70
AUTO	71
Valotuksen korjaus	72
Mittaus	73
Salaman käyttö	74
Filminsimulaatio	76
Kuvien tallentaminen RAW-muodossa	77
JPEG-kopioiden luominen RAW-kuvista	78
Kiinnityssovittimen käyttö	79
Kiinnityssovittimen asetukset	79
Polttovälin valitseminen	79
Vääristymän korjaus	79
Värisävyn korjaus	80
Reunojen valaistuksen korjaus	80
Albumiavustaja	81
Albumin luominen	81
Albumien katselu	82
Albumien muokkaaminen ja poistaminen	82

Valikot

Valikkojen käyttö: Kuvaustila	83
Kuvausvalikon asetukset (valokuvat)	83
KUVAUSOHJELMA	83
Adv. MUOTO	83
AF/MF-ASETUS	84
HERKKYYS	86
KUVAKOKO	86
KUVAN LAATU	86
DYNAMIIKKA-ALUE	87
FILMINSIMULAATIO	87
ELOK.SIMUL.HAARUK.	87
ITSELAUKAISIN	87
INTERVALLIAJASTINKUVAUS	87
VALKOTASAPAINO	87
VÄRI	87
TERÄVYYS	87
VAALEIDEN SÄVY	87
TUMMIEN SÄVY	88
KOHINANVAIMENNUS	88
PITKÄ VAL., KOH. VAIM	88
MUKAUTUS	88
KOSKETUSNÄYTTÖTILA	88
KOSKETUSZOOM	88
SOVITTIMEN AS	88
KUVAA ILMAN OBJEKTIIVIA	88
MF-APU	88

VALOTUKSEN MITTAUS	88
PISTE-AE:IN JA TARK. KYTK	89
SALAMA ASETUKSET	89
VIDEOASETUKSET	89
IS-TILA	90
DIGIT. KUVAN VAKAAJA	91
LANGATON TIEDONS	91
SULKIMEN TYYPPI	91
ELEKTR. ZOOMIN ASETUS	91

Valikkojen käyttö: Toistotila

Toistovalikon asetukset	92
LANGATON TIEDONS	92
RAW-MUUNNOS	92
POISTA	92
RAJAUS	93
KOONMUUTOS	93
SUOJAUS	94
KUVAN KÄÄNTÖ	94
PUNASILM. POISTO	95
DIAESITYS	95
ALBUMIAVUSTAJA	95
PC-AUTOMAATTITALL	96
TULOST.PYYNTÖ (DPOF)	96
instax-TULOST. TULOSTAA	96
NÄYTÖN KUVASUHDE	96

Asetusvalikko	97
Asetusvalikon käyttö	97
Asetusvalikon asetukset	98
🕒 PÄIVÄ/AIKA	98
🕒 AIKAERO	98
🗣️ 言語/LANG.	98
🗣️ PALAUTA ALKUASET	98
🔊 ÄÄNI JA SALAMA	98
🔊 ÄÄNIASETUKSET	99
📧 NÄYTTÖASETUKSET	99
🖱️ PAINIKKEEN ASETUS	101
📷 TARKENNUSRENGAS	101
🖱️ KOSKETUSNÄYTTÖASETUKSET	101
🖱️ VIRRANHALLINTA	101
🖱️ KENNON PUHDISTUS	101
🖱️ TALLENN DATA-ASET	102
🖱️ VÄRIAVARUUS	103
🖱️ NOLLAA MUKAUT.AS	103
📶 YHTEYSASETUS	104
🖱️ ALUSTA	105
Oletusasetukset	106

Liitännät

Langaton siirto (FUJIFILM Camera Remote/ FUJIFILM PC AutoSave)	109
Langattomat yhteydet: Älypuhelimet	109
Langattomat yhteydet: Tietokoneet	109
Kuvien katselminen tietokoneella (MyFinePix Studio/RAW FILE CONVERTER EX 2.0)	110
Windows	110
Macintosh	110
Kameran liittäminen	111
DPOF-tulostuspyynnön luominen	113
PÄIVÄYKSELLÄ 🗣️/EI PÄIVÄYSTÄ	113
TYHJENNÄ KAIKKI	114
instax SHARE -tulostimet	115
Yhteyden muodostaminen	115
Kuvien tulostaminen	116
Kuvien katselu TV:llä	117

Tekniset lisätiedot

Valinnaiset lisävarusteet	118
FUJIFILM-lisävarusteet	118
Kameran liittäminen muihin laitteisiin.....	120
Kameran hoito	121
Säilytys ja käyttö.....	121
Matkustaminen.....	121
Kuvakennon puhdistaminen	122

Vianmääritys

Ongelmia ja ratkaisuja	123
Varoitusviestit ja -näytöt.....	129

Liite

Muistikortin kapasiteetti	132
Linkit	133
FUJIFILM X-A20:n tuotetiedot.....	133
Laiteohjelman päivitykset	133
Tekniset tiedot	134
Kameran asetuksiin liittyvät rajoitukset	140

Ennen aloittamista

Symbolit ja käytännöt

Tässä käyttöoppaassa käytetään seuraavia symboleja:

- 🕒 Nämä tiedot tulee lukea ennen käyttöä oikean toiminnan varmistamiseksi.
- 📷 Kameran käyttöön liittyvää hyödyllistä lisätietoa.
- 📖 Muita käyttöoppaan sivuja, joilla voi olla asiaan liittyviä tietoja.

Valikot ja muut näytöillä näkyvät tekstit on **lihavoitu**. Tämän käyttöoppaan kuvissa näytöt saatetaan havainnollisuuden vuoksi näyttää yksinkertaistettuna. Kuvien on tarkoitus vain havainnollistaa asioita; piirrokselliset voivat olla pelkistettyjä eikä valokuvia ole välttämättä otettu tässä oppaassa esitellyllä kameramallilla.

Mukana toimitettavat lisävarusteet

Kameran mukana toimitetaan seuraavat varusteet:



NP-W126S-akku



AC-5VF AC-virta-adapteri



Pistokesovitin
(Sovittimen muoto vaihtelee myyntialueittain.)

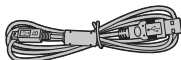

USB-kaapeli

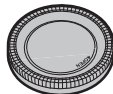

Rungon suojus

- Käyttöohje (tämä opas)
- Olkahihna

- 📷 Jos olet ostanut objektiivipakkauksen, tarkista, että objektiivi on mukana pakkauksessa.

Kameran osat

Katso lisätietoja kunkin osan oikealla puolella mainitulta sivulta.

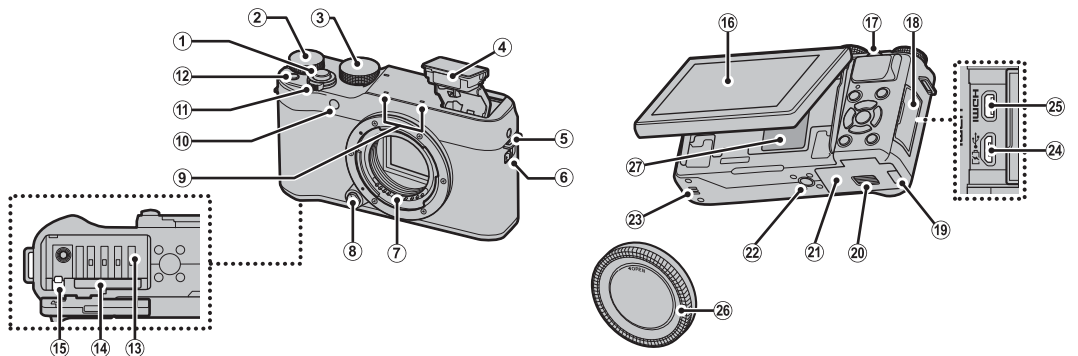

① Laukaisin.....	29	⑪ ON/OFF-kytkin.....	21	⑳ Jalustakiinnitys.....	37
② Pääkomentokiekko.....	4	⑫ Fn (toiminto) -painike.....	40	㉑ Kaiutin.....	111
③ Tilanvalitsin.....	41	⑬ Akkutila.....	14	㉒ Mikro-USB (mikro-B)/.....	51, 53
④ Salama.....	74	⑭ Muistikorttipaikka.....	15	kaukolaukaisuliitäntä.....	117
⑤ Hihnan kiinnike.....	12	⑮ Akkusalpa.....	14	㉓ HDMI-mikroliitin (tyyppi D).....	13
⑥ ⚡ (salaman nosto) -kytkin.....	74	⑯ LCD-näyttö.....	5	㉔ Rungon suojus.....	13
⑦ Objektiivin signaaliliitäntä		⑰ Sivukomentokiekko.....	4	㉕ Sarjanumerokilpi.....	ks. alla
⑧ Objektiivin vapautuspainike.....	13	⑱ Liitännän suojus.....	111, 117		
⑨ Mikrofoni.....	36	⑲ DC-sovittimen kaapelikanavan kansi			
⑩ Automaattitarkennuksen apuvalo.....	86	㉖ Akkutilan kannen salpa.....	14		
Itselaukaisimen valo.....	66	㉗ Akkutilan kansi.....	14		

Sarjanumerokilpi

Älä poista sarjanumerokilpeä, joka sisältää FCC ID:n, CE-merkin, sarjanumeron ja muuta tärkeää tietoa.

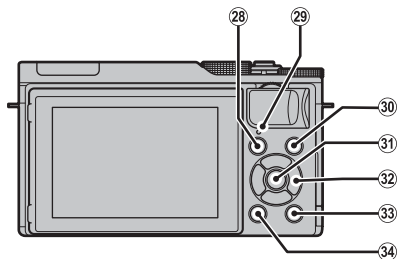

- 28 (toisto) -painike 31
- 29 Merkkivalo 5
- 30 (videon tallennus) -painike 36
- 31 **MENU/OK**-painike ks. alla
 (säätimien lukitus) -painike
 (paina ja pidä painettuna) ks. alla
- 32 Valitsin ks. alla
- 33 **Q** (pikavalikko) -painike 38
 RAW-muunnospainike (toistotila) 78
- 34 **DISP** (näyttö)/**BACK** -painike 25

Control Lock





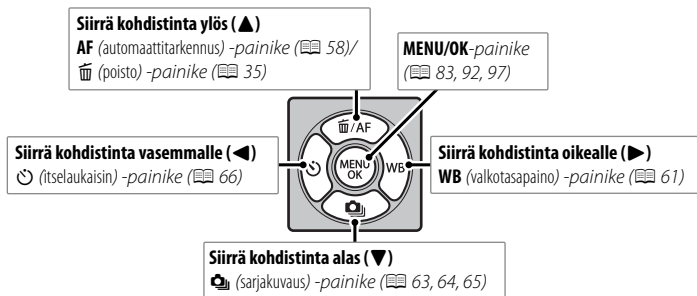



Estääksesi valitsimen () ja **Q** -painikkeen tahattoman käytön kuvauksen aikana, paina **MENU/OK**, kunnes tulee näkyviin. Vapauta säätimet painamalla **MENU/OK**-painiketta, kunnes katoaa näkyvistä.

Valitsin



Pää- ja sivukomentokiekot

Pää- ja sivukomentokiekkojen tehtävät vaihtelevat alla osoitetulla tavalla.

		Tiila						
								
		P (valotusohjelma)	S (suljinajan valinta AE)	A (aukon valinta AE)	M (manuaalinen)	Pikavalikko	Toisto	
Pääkomentokiekko		Valituksen korjaus (📖 72)			Suljinaika (📖 53)		Valitse asetukset (📖 38)	Kuva eteenpäin (📖 31)
Sivukomentokiekko		Ota omakuvia ("selfieitä") säätämällä sähköistä zoomia, kun näyttöä pyöritetään 180 astetta ¹						
		Ohjelman siirto (📖 50)	Suljinaika (📖 51)	Aukko ² (📖 52, 53)				
		<ul style="list-style-type: none"> Zoomaa valittuun tarkennuspisteeseen (📖 57) Paina ja pidä pohjassa valitaksesi MF MF-APU-asetukset manuaalisessa tarkennustilassa (📖 56) Vapauta suljin, kun näyttöä kierretään 180° omakuvia otettaessa (📖 69) 					—	Zoomaa aktiiviseen tarkennuspisteeseen (📖 31)

¹ Sähköisen zoomin objektiivi kytkettynä ja **ELEKTR. ZOOMIN ASETUS** kohdan valintana **PÄÄLLÄ**.

² Säädä aukkoa himmenninrenkaalla.

Merkkivalo

Merkkivalo näyttää kameras tilan seuraavasti:

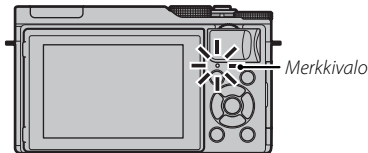

Merkkivalo	Kameran tila
Palaa vihreänä	Tarkennus lukittu.
Vilkkuu vihreänä	Epätarkkuus-, tarkennus- tai valotusvaroitus. Kuva voidaan ottaa.
Vilkkuu vihreänä ja oranssina	Kuvien tallennus käynnissä. Uusia kuvia voidaan ottaa.
Palaa oranssina	Kuvien tallennus käynnissä. Uusia kuvia ei voida ottaa tällä hetkellä.
Vilkkuu oranssina	Salama latautuu; salama ei välähdy, kun kuva otetaan.
Vilkkuu punaisena	Objektiivi- tai muistivirhe.

❖ Varoituksia voidaan näyttää myös näytöllä (📖 129).

LCD-näyttö

LCD-näyttö voidaan kääntää omakuvien ottamista varten (📖 69) tai kallistaa näkymän parantamiseksi kuvia rajattaessa.

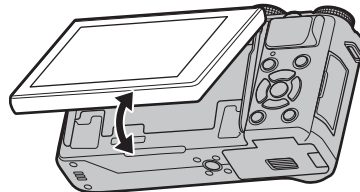

Puristuskohta

Kun kallistat näyttöä, varo, etteivät sormesi tai muut esineet jää näytön ja kameras rungon väliin. Älä koske näytön takana oleviin johtoihin; tämän varoituksen noudattamatta jättäminen saattaa aiheuttaa kameras toimintahäiriön.

Kameran näytöt

Seuraavantyyppisiä ilmaisimia saatetaan näyttää kuvauksen tai toiston aikana. Seuraavassa kuvauksessa kaikki ilmaisimet näytetään suuntaa antavina; todellisuudessa näytettävät ilmaisimet vaihtelevat kamerasetusten mukaan.

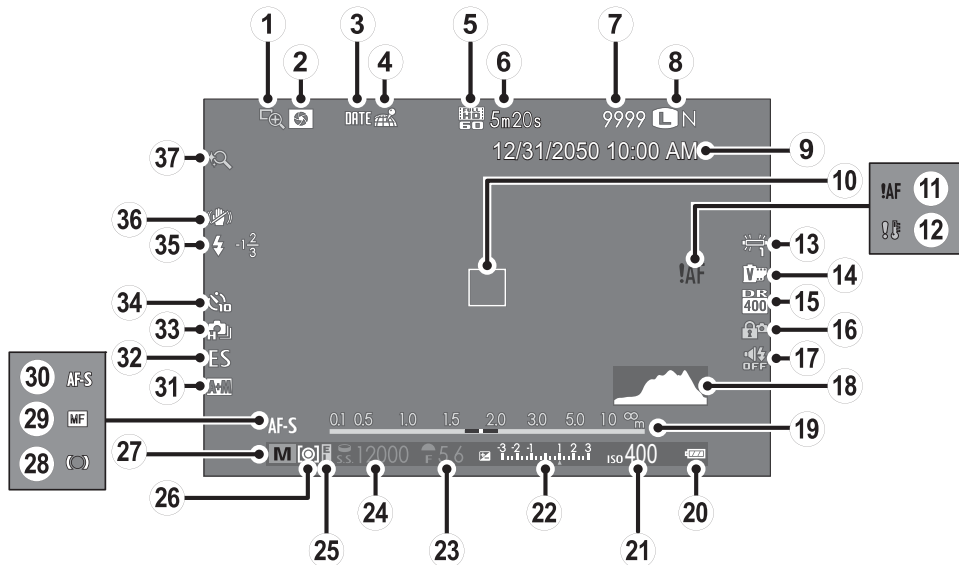

■ **Kuvaus**

① Tarken. Tarkistus	57	⑮ Dynamiikka-alue	87	⑳ Tarkennuksen ilmainen	57
② Terävyyssalueen esikatselu	52	⑯ Säätimien lukitus.....	3	㉑ Manuaalitarkennuksen osoitin	56
③ Päiväysleima.....	103	⑰ Äänen ja salaman ilmainen.....	98	㉒ Tarkennustila	55
④ Paikkatietojen lataustila	104	⑱ Histogrammi.....	27	㉓ AF+MF-ilmainen	84
⑤ Videotila	36	⑲ Etäisyysilmainen	56	㉔ Sulkimen tyyppi	91
⑥ Jäljellä oleva aika.....	36	⑳ Akun taso.....	21	㉕ Jatkuva tila	63
⑦ Käytettävissä olevien kuvien määrä *	132	㉑ Herkkyys.....	70	㉖ Itselaukaisimen ilmainen	66
⑧ Kuvan laatu ja koko.....	86	㉒ Valotuksen kompensaation/valotuksen ilmainen	53, 72	㉗ Salamatila	74
⑨ Päivämäärä ja aika.....	22	53, 72	Salamakorjaus	89
⑩ Tarkennuskehys	29, 59	㉓ Aukko	50, 52, 53	㉘ IS-tila.....	90
⑪ Tarkennusvaroitus.....	125, 129	㉔ Suljinaika.....	50, 51, 53	㉙ Kosketuszoomi.....	30
⑫ Lämpötilan varoitus.....	131	㉕ AE-lukituksen osoitin.....	59		
⑬ Valkotasapaino	61	㉖ Mittaus	73		
⑭ Filminsimulaatio.....	76	㉗ Kuvaustila.....	41		

* Näyttää "9999", jos tilaa on yli 9999 kuvalle.

Säätimien lukitus



Painamalla lukittua ohjausta ( 3) näytetään  -kuvake.

■ Kuvien katselu

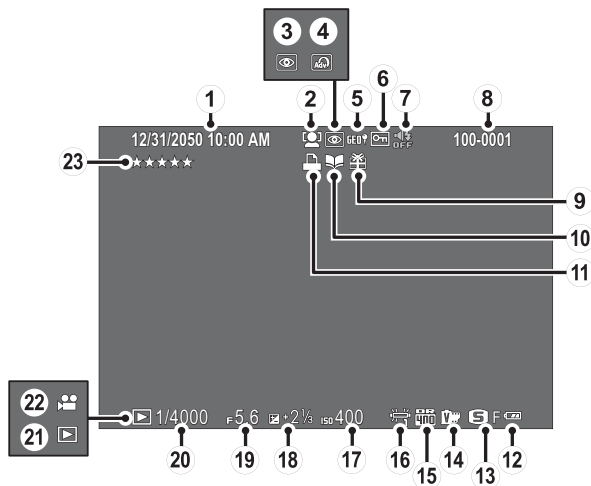

① Päivämäärä ja aika.....	22	⑨ Lahjakuva	31	⑰ Herkkyys.....	70
② Älykkään kasvojentunnistuksen ilmainen	85	⑩ Albumiavustajan ilmainen	81	⑱ Valotuksen korjaus.....	72
③ Punasilmäisyyden poiston ilmainen.....	95	⑪ DPOF-tulostusilmainen	113	⑲ Aukko	50, 52, 53
④ Lisäsuodatin	44	⑫ Akkutilan kesto	21	⑳ Suljinnopeus.....	50, 51, 53
⑤ Sijaintitiedot.....	104	⑬ Kuvan koko/Laatu.....	86	㉑ Toistotilan ilmainen	31
⑥ Suojattu kuva	94	⑭ Filmin simulointi.....	76	㉒ Videokuvake	37
⑦ Äänen ja salaman ilmainen.....	98	⑮ Dynamiikka-alue	87	㉓ Kuvien arvostelu.....	31
⑧ Kuvan numero	102	⑯ Valkotasapaino	61		

Objektiivit

Kameraa voidaan käyttää FUJIFILM X -kiinnitykseen sopivien objektiivien sekä muiden sivulla 118 lueteltujen lisävarusteiden kanssa.

Objektiivin osat

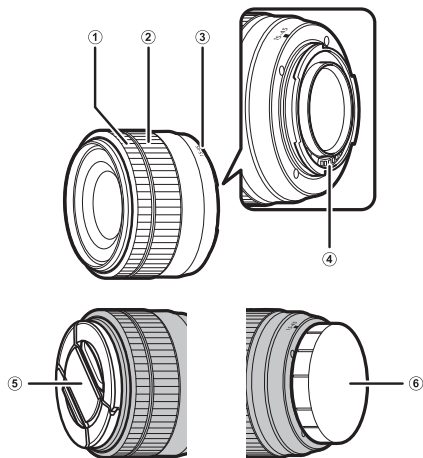

- ① Tarkennusrenkas
- ② Zoomausrenkas
- ③ Kiinnitysmerkit
- ④ Objektiivin signaaliliitäntä
- ⑤ Objektiivin etusuojus
- ⑥ Objektiivin takasuojus

◆ XC15-45mmF3.5-5.6 OIS PZ -objektiivia käytetään tässä havainnollistamiseen.

Sähköinen zoom

Kun kohdan  ELEKTR. ZOOMIN ASETUS asetuksena on **PÄÄLLÄ**, sivukomentokiekolla voidaan säätää zoomia, kun LCD-näyttöä käännetään 180 astetta.

◆ Zoomausta voidaan säätää tarkennusrenkaalla, kun automaattitarkennus on käytössä.

Suojusten poistaminen

Poista suojukset kuvan osoittamalla tavalla.

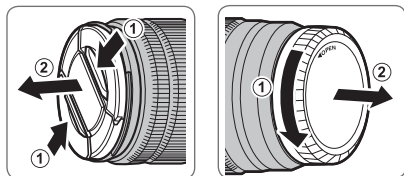

- Objektiivin suojukset saattavat olla erilaisia kuin kuvissa.

Vastavalosuojalliset objektiivit

Objektiiviin kiinnitetty vastavalosuoja vähentää heijastuksia ja suojaa objektiivin etuelementtiä.

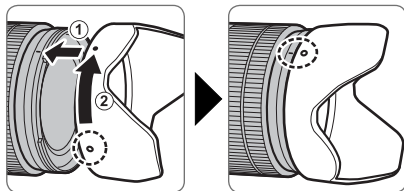

Objektiivit, joissa on himmenninrenkas

Kun asetuksena on muu kuin **A**, aukkoa voi säätää kiertämällä objektiivin himmenninrenkasta (valotustilat **A** ja **M**).

Himmenninrenkas

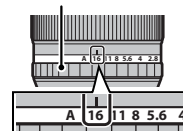

Aukon tilan kytkin

Jos objektiivissa on aukon tilan kytkin, aukkoa voi säätää käsin työntämällä kytkimen asentoon **A** ja kiertämällä himmenninrenkasta.

Himmenninrenkas

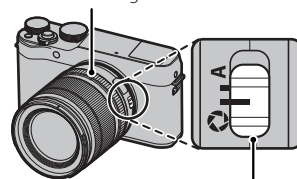

Aukon tilan kytkin

- Kun himmenninrenkas on asetettu asentoon **A**, kierrä sivukomentokiekkoa säätääksesi aukkoa.
- Katso tietoa pää- ja sivukomentokiekkojen tehtävistä sivulta 4.

Objektiivit, joissa on O.I.S. -kytkin

Jos objektiivi tukee optista kuvanvakautusta (O.I.S.), kuvanvakautustilan voi valita kameras valikoista. Ota kuvanvakautus käyttöön työntämällä O.I.S.-kytkin asentoon **ON**.

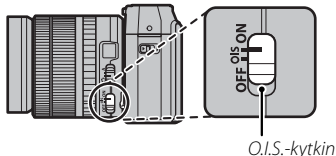
**Käsitarkennusobjektiivit**

Työnnä tarkennusrenkas eteen käyttäksesi automaattitarkennusta.

Työnnä tarkennusrenkas taakse käsitarkennuksessa (📖 56) ja kierrä sitä tarkistaen tuloksen kameras näytöltä. Tarkennusetäisyyden ja syväterävyyden ilmaisimia voi käyttää käsitarkennuksen apuna. Huomaa, että käsitarkennusta ei välttämättä voi käyttää kaikissa kuvaus-tiloissa.

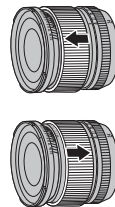
**Ennen aloittamista****● Syväterävyyden ilmaisim**

Syväterävyyden ilmaisim näyttää likimääräisen syväterävyyden (tarkennuspisteen edessä ja takana oleva etäisyys, joka näkyy tarkkana). Ilmaisim esitetään filmimuodossa.



- ⓘ Kamera ei näyt tarkennusetäisyyttä, kun objektiivi on käsitarkennustilassa.

Hihnan kiinnittäminen

Kiinnitä hihna kahteen hihnan kiinnikkeeseen alla kuvatulla tavalla.

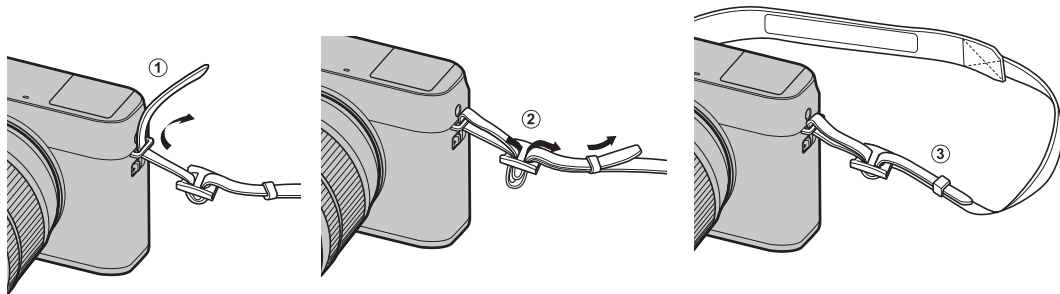

ⓘ Estääksesi kameran putoamisen varmista, että hihna on kiinnitetty oikein.

Objektiivin kiinnittäminen

Objektiivit kiinnitetään alla kuvatulla tavalla.

ⓘ Ole varovainen kiinnittäessäsi ja irrottaessasi objektiiveja, jotta kameraan ei pääse pölyä.

1 Poista rungon suojus ja takasuojus.

Poista rungon suojus kamerasta ja takasuojus objektiivistä.

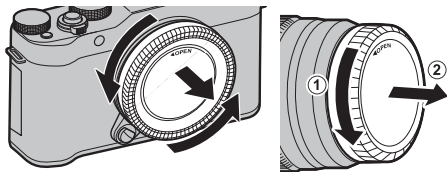

ⓘ Älä koske kameran sisällä oleviin osiin.

2 Kiinnitä objektiivi.

Aseta objektiivi kiinnityskohtaan pitäen objektiivissa ja kamerassa olevat merkit kohdistettuina ja kierrä sitten objektiivia, kunnes se napsahtaa paikalleen.

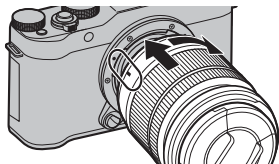

ⓘ Älä paina objektiivin vapautuspainiketta kiinnittäessäsi objektiivia.

Objektiivien irrottaminen

Irrottaaksesi objektiivin sammuta kamera, paina objektiivin vapautuspainiketta ja kierrä objektiivia kuvan mukaisesti.

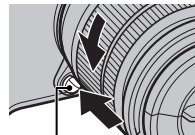

Objektiivin vapautuspainike

ⓘ Estääksesi pölyä kerääntymästä objektiin tai kameran sisälle aseta objektiivin suojukset ja kameran rungon suojus paikalleen, kun objektiivi ei ole paikallaan.

Objektiivit ja muut valinnaiset lisävarusteet

Kameraa voidaan käyttää FUJIFILM X -kiinnitykseen sopivien objektiivien sekä muiden sivulla 118 lueteltujen lisävarusteiden kanssa.

Akun ja muistikortin asettaminen

Kamerassa ei ole sisäistä muistia; sen sijaan kuvat tallennetaan lisävarusteena saataville SD-, SDHC- ja SDXC-muistikorteille (myydään erikseen). Aseta akku ja muistikortti kameraan alla kuvatulla tavalla.

1 Avaa akkutilan kansi.

Työnnä akkutilan salpaa kuvan mukaisesti ja avaa akkutilan kansi.

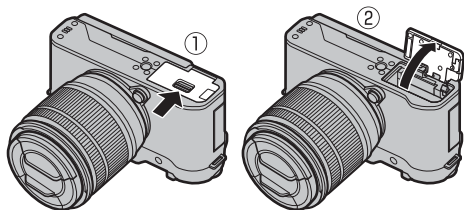

- ① Älä avaa akkutilan kantta, kun kamera on päällä. Jos tätä varoimea ei noudateta, kuvatiedostot tai muistikortit voivat vahingoittua.
- ① Älä käytä liikaa voimaa, kun käsittelet akkutilan kantta.

2 Aseta akku.

Pidä akkusalpaa painettuna toiselle sivulle akun avulla ja aseta akku liittimet edellä nuolen osoittamaan suuntaan. Varmista, että salpa lukitsee akun paikalleen.

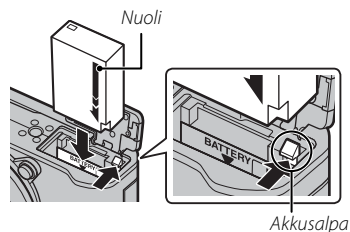

- ① Aseta akku oikein päin. **Älä käytä voimaa tai yritä asettaa akkua ylösalaisin tai väärin päin.** Kun akku on oikein päin, se työnnytty paikalleen helposti.

3 Aseta muistikortti.

Samalla kun pidät muistikorttia kuvan mukaisessa suunnassa, liu'uta se sisään kunnes se naksauttaa paikalleen takaosassa.

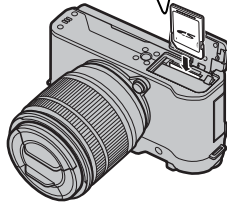
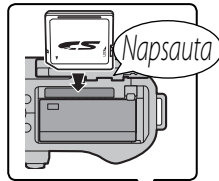

① Varmista, että kortti on oikeassa asennossa; älä aseta sitä vinoon äläkä käytä voimaa.

① SD-/SDHC-/SDXC-muistikortit voidaan lukita, mikä estää kortin alustamisen tai kuvien tallennuksen tai poistamisen. Aseta kirjoitussuojauskytkin lukitsemattomaan asentoon ennen muistikortin asettamista.

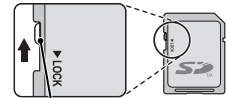

Kirjoitussuojauskytkin

4 Sulje akkutilan kansi.

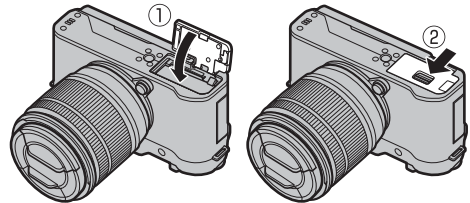

① Alusta muistikortit ennen ensimmäistä käyttöä ja muista alustaa kaikki muistikortit uudelleen sen jälkeen, kun niitä on käytetty tietokoneessa tai muussa laitteessa. Katso lisätietoja muistikorttien alustamisesta sivulta 105.

Akun ja muistikortin poistaminen

Ennen kuin poistat akun tai muistikortin, *sammuta kamera* ja avaa akkutilan kansi.

Poista akku painamalla akkusalpa sivuun ja liu'uttamalla akku ulos kamerasta kuvan osoittamalla tavalla.

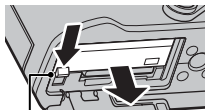

Akkusalpa

ⓘ Akku voi kuumentua, jos sitä käytetään korkeissa lämpötiloissa. Ole varovainen, kun poistat akun.

Poista muistikortti painamalla sitä sisäänpäin ja vapauttamalla se hitaasti. Kortin voi tämän jälkeen poistaa käsin. Kun muistikortti poistetaan, kortti saattaa ponnahtaa ulos liian nopeasti. Ota kortti kevyesti vastaan sormella, kun vapautat sen.

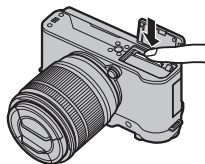

ⓘ Paina kortin keskikohdasta, kun otat sitä ulos.

ⓘ Akut

- Puhdista akun navat puhtaalla, kuivalla liinalla. Jos tätä varoimea ei noudateta, akku ei välttämättä lataudu.
- Älä kiinnitä akkuun tarroja tai muita esineitä. Jos tätä varoimea ei noudateta, akkua ei välttämättä saa enää poistettua kamerasta.
- Älä kytke akun napoja oikosulkuun. Akku voi ylikuumentua.
- Lue huomautukset kohdasta "Akku ja virtalähde" (📖 iv).
- Käytä vain akkulateureita, jotka on tarkoitettu käytettäväksi akun kanssa. Tämän varoimen noudattamatta jättäminen voi aiheuttaa tuotteen toimintahäiriön.
- Älä poista akun merkintöjä tai yritä halkaista tai kuoria sen ulkokuorta.
- Akku menettää ajan myötä varaustaan, kun sitä ei käytetä. Lataa akku päivää tai kahta ennen käyttöä.

■ Yhteensopivat muistikortit

FUJIFILMin ja SanDiskin SD-, SDHC- ja SDXC-muistikortit on hyväksytty käytettäväksi tässä kamerassa. Täydellinen luettelo hyväksytyistä muistikorteista on saatavilla osoitteessa http://www.fujifilm.com/support/digital_cameras/compatibility/. Muiden korttien käytettävyyttä ei taata. Kameraa ei voi käyttää **xD-Picture Card** -korttien eikä **MultiMediaCard** (MMC) -laitteiden kanssa.

① Muistikortit

- **Älä sammuta kameraa tai poista muistikorttia, kun muistikorttia alustetaan tai kun tietoja tallennetaan tai poistetaan kortilta.** Jos tätä varoitoimea ei noudateta, kortti saattaa vahingoittua.
- Muistikortit ovat pieniä ja helppo niellä; säilytä ne poissa lasten ulottuvilta. Jos lapsi nielee muistikortin, ota välittömästi yhteyttä lääkäriin.
- SD-/SDHC-/SDXC-kortin vakioimittoja suuremmat tai pienemmät miniSD- tai microSD-sovittimet eivät välttämättä tule ulos normaalisti; jos kortti ei tule ulos, vie kamera valtuutetulle huoltoedustajalle. Älä poista korttia väkisin.
- Älä kiinnitä muistikortteihin tarroja. Irtoilevat tarrat saattavat aiheuttaa kameran toimintahäiriön.
- Videoiden tallennus voi keskeytyä joidenkin SD-/SDHC-/SDXC-muistikorttityyppien yhteydessä. Käytä **CLASS10**-korttia tai parempaa videoille ja sarjakuvaukseen.
- Muistikortin alustaminen kamerassa luo kansion, johon kuvat tallennetaan. Älä nimeä uudelleen tai poista tätä kansiota äläkä muokkaa, poista tai nimeä uudelleen kuvatiedostoja tietokoneella tai muulla laitteella. Käytä aina kameraa kuvien poistamiseen; ennen kuin muokkaat tai nimeät uudelleen tiedostoja, kopioi ne tietokoneelle ja muokkaa tai nimeä uudelleen kopiot, älä alkuperäisiä tiedostoja. Tiedostojen uudelleennimeäminen kamerassa voi aiheuttaa ongelmia toiston aikana.

Akun lataaminen

Akkua ei ole ladattu laitteen toimittamisen yhteydessä. Kytke kamera pois päältä ja lataa akku ennen käyttöä. Kamera lataa akun sisäisesti.

- Kamera käyttää NP-W126S-akku.
- Katso latausaikojen tarkat tiedot (📖 137).

1 Kiinnitä pistokesovitin verkkolaitteeseen.

Kiinnitä pistokesovitin kuvan mukaisesti ja varmista, että se on asetettu kokonaan sijaan ja että se napsahtaa paikalleen verkkolaitteen liittimiin.

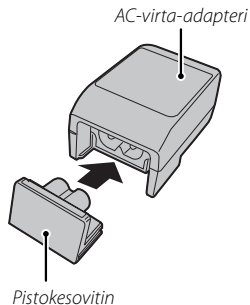

- 1 Pistokesovitin on tarkoitettu käytettäväksi ainoastaan mukana toimitetun verkkolaitteen kanssa. Älä käytä sitä muiden laitteiden kanssa.

2 Lataa akku.

Liitä kamera mukana toimitettuun verkkolaitteeseen mukana toimitetulla USB-kaapelilla. Yhdistä sitten AC-virta-adaptteri virtapistokkeeseen.

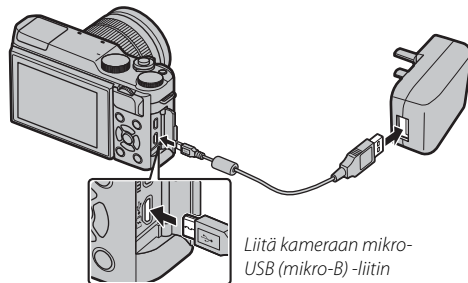

- 1 Varmista, että liitännät ovat oikein päin. Työnnä ne sitten kokonaan paikoilleen.

 **Lataustila**

Merkkivalo näyttää akun tilan seuraavasti:

Merkkivalo	Akun tila
Päällä	Akun lataaminen.
Pois	Lataus päättynyt.
Vilkkuu	Akkuvika.

- ❗ Akku ei lataudu kameran ollessa päällä.
- ❗ Käytä laturia oman maasi tai alueesi pistokesovittimen kanssa.
- ❗ Älä kiinnitä akkuun tarralappuja tai muita esineitä. Muussa tapauksessa akun poistaminen kamerasta voi hankaloitua.
- ❗ Estä akun napojen joutuminen oikosulkuun. Akku voi ylikuumeta.
- ❗ Lue huomautukset kohdasta "Akku ja virtalähde".
- ❗ Käytä ainoastaan akun kanssa käytettäväksi tarkoitettua verkkolaitetta. Muussa tapauksessa laitteen toiminta voi häiriintyä.
- ❗ Älä poista akun merkintöjä tai yritä halkaista tai kuoria sen vaippaa.
- ❗ Akun lataus purkautuu hiljalleen, kun akkua ei käytetä. Lataa akku päivää tai kahta ennen käyttöä. Jos akku ei pidä latausta, se on tullut käyttökänsä loppuun ja se on vaihdettava.
- ❗ Puhdista navat pehmeällä ja kuivalla liinalla. Muussa tapauksessa akun lataaminen voi epäonnistua.
- ❗ Latausajat saattavat pidentyä erittäin matalassa tai erittäin korkeassa lämpötilassa.

Lataaminen tietokoneen avulla

Akku voidaan ladata liittämällä kamera tietokoneeseen. Liitä mukana toimitettu USB-kaapeli kuvan mukaan ja varmista että liittimet ovat täysin paikoillaan.

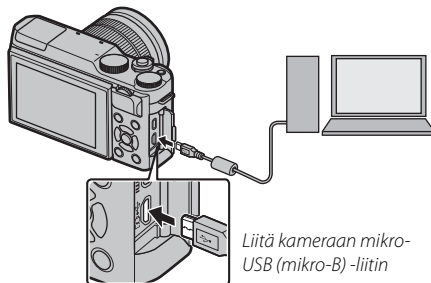

- ⓘ Akku ei lataudu kameran ollessa päällä.
- ⓘ Liitä kamera suoraan tietokoneeseen; älä käytä USB-keskitintä tai näppäimistöä.
- ⓘ Lataaminen loppuu, jos tietokone siirtyy lepotilaan; jatka lataamista aktivoimalla tietokone sekä irrottamalla ja kytkemällä USB-kaapeli uudelleen.
- ⓘ Lataamista ei välttämättä tueta tietokoneen mallista, asetuksista ja nykyisestä tilasta riippuen.

Kameran käynnistäminen ja sammuttaminen

Kierrä **ON/OFF**-kytkin asentoon **ON** käynnistääksesi kameran. Valitse **OFF** kytkeäksesi kameran pois päältä.

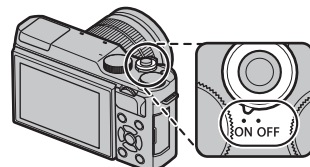

- ✦ Paina -painiketta aloittaaksesi toiston. Paina laukaisin puoleenväliin palataksesi kuvaustilaan.
 - ✦ Kamera sammuu automaattisesti, jos mitään toimintoja ei tehdä kohdassa **VIRRANHALLINTA > AUT. VIRRANKATK.** valitun ajan kuluessa (📖 101). Käynnistääksesi kameran uudelleen, kun se on kytkeytynyt automaattisesti pois päältä, paina laukaisin puoleenväliin tai käännä **ON/OFF**-kytkin asentoon **OFF** ja sen jälkeen takaisin asentoon **ON**.
 - ✦ Katso tietoja käynnistysvalinnoista sivulta 101.
- ⚠️ Objektiivissa olevat sormenjäljet ja muut tahrat voivat vaikuttaa kuviin ja objektiivinäkömään, joka näytetään kameran näytöllä. Pidä objektiivi puhtaana.

Akun varaustaso

Kun olet käynnistänyt kameran, tarkista akun varaustaso näytöltä.

Ilmaisain	Kuvaus
(valkoinen)	Akku on osittain tyhjentynyt.
(valkoinen)	Akun virtaa on jäljellä noin kaksi kolmannesta.
(valkoinen)	Akun virtaa on jäljellä noin yksi kolmannes. Lataa mahdollisimman pian.
(punainen)	Vähäinen varaus. Lataa akku.
(vilkkuu punaisena)	Akku on tyhjä. Kytke kamera pois päältä ja lataa akku.



Perusasetukset

Kun kamera käynnistetään ensimmäisen kerran, näkyviin tulee kielenvalintaikkuna.

1 Valitse kieli.

Korosta kieli ja paina **MENU/OK**.

- Ohita nykyinen vaihe painamalla **DISP/BACK**. Ohitetut vaiheet näytetään, kun kamera kytketään päälle seuraavan kerran.



2 Aseta päivämäärä ja aika.

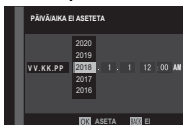

Paina valitsinta vasemmalle tai oikealle korostaaksesi vuoden, kuukauden, päivän, tunnin tai minuutin ja paina ylös tai alas muuttaaksesi tietoja. Muuttaaksesi järjestystä, jossa vuosi, kuukausi ja päivä näytetään, korosta päivämäärämuoto ja paina valitsinta ylös tai alas. Paina **MENU/OK** poistuaksesi kuvaustilaan, kun asetukset ovat valmiit.





- Jos akku poistetaan kamerasta pitkäksi aikaa, kameran kello nollautuu, ja kielenvalintaikkuna tulee näkyviin, kun kamera kytketään päälle.

Perusasetusten muuttaminen

Kun haluat vaihtaa kieltä tai asettaa kellon:

1 Näytä haluamasi vaihtoehto.

Avaa asetusvalikko ja valitse  言語/LANG. vaihtaaksesi kieltä tai  PÄIVÄ/AIKA säätääksesi kellon (📖 97).

2 Säädä asetuksia.





Valitse kieli korostamalla haluamasi vaihtoehto ja painamalla **MENU/OK**. Kun haluat asettaa kellonajan, paina valitsinta vasemmalle tai oikealle korostaaksesi vuoden, kuukauden, päivän, tunnin tai minuutin, muuta asetusta painamalla valitsinta ylös tai alas ja paina **MENU/OK**, kun kellonaika on oikea.



Kosketusnäyttötila

Kosketusohjaimia voidaan käyttää sellaisissa toiminnoissa, kuten tarkennusalueen valitsemisen ja valokuvien ottaminen. Suoritettava toiminto voidaan valita koskettamalla näytössä kosketusnäytön tilailmaisinta seuraavien vaihtoehtojen läpikäymiseksi:

Kosketusnäytön tilailmaisin



Tila	Kuvaus
KOSKETUSKuvaus 	Tarkenna kohdetta koskettamalla sitä näytössä, ja vapauta suljin. ♦ Sarjakuvauksessa otetaan kuvia, kun pidät soseasi näytöllä.
AF 	Napauta valitaksesi tarkennuspisteen ja lukitaksesi tarkennuksen. Suljin voidaan laukaista painamalla laukaisin pohjaan.
ALUE 	Valitse tarkennuspiste tai zoomi napauttamalla. Tarkennuskehys siirtyy valittuun tarkennuspisteeseen.
POIS 	Kosketusohjaimet pois päältä. Näyttö ei vastaa kosketettaessa.

- ♦ Kosketusohjauksen asetuksia voidaan säätää käyttämällä  **KOSKETUSNÄYTTÖTILA**-valintaa kuvausvalikossa.
- ♦ Kosketusnäytön tilailmaisinta ei näytetä eivätkä kosketusohjaimet ole käytettävissä, kun **POIS** on valittuna kohdassa  **KOSKETUSNÄYTTÖASETUKSET** asetusvalikossa.
- ♦ Tietoa toiston aikana käytettävissä olevista kosketusohjaimista löytyy sivulta 34.

DISP/BACK-painike

Paina **DISP/BACK** selataksesi näyttötiloja seuraavasti:

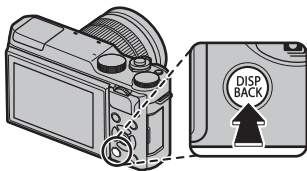

Kuvaus

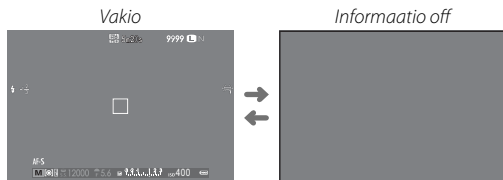

Toisto

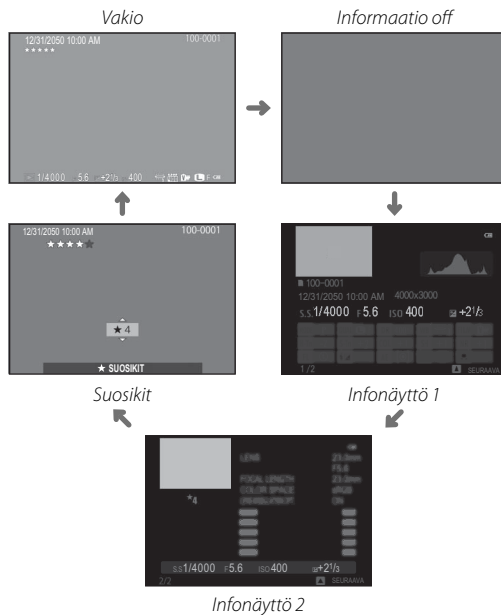

■ Vakionäytön mukauttaminen

Vakionäytössä näytettävien kohteiden valitseminen:

1 Näytä vakioilmaisimet.

Paina **DISP/BACK**-painiketta näyttääksesi vakioilmaisimet.

2 Valitse NÄYTÖN MUK. ASET..

Valitse  NÄYTTÖASETUKSET > NÄYTÖN MUK. ASET. asetusvalikosta.

3 Valitse kohteet.

Korosta kohteita ja paina **MENU/OK** valitaksesi tai poistaaksesi valinnan.

- KEHYSTYSOPAS
- TARKENNUSSKEHYS
- AF-ETÄISYYSILMAISIN
- MF-ETÄISYYSILMAISIN
- HISTOGRAMMI
- KUVAUSTILA
- AUKKO/S-AIKA/ISO
- TIETOTAUSTA
- VALOTUKSEN KOMPENS
- TARKENNUSTILA
- VALOTUKSEN MITTAUS
- SULKIMEN TYYPPI
- SALAMA
- JATKUVA TILA
- KAKSOISKUVANVAKAAJATILA
- VALKOTASAPAINO
- FILMINSIMULAATIO
- DYNAMIIKKA-ALUE
- KUVIA JÄLJELLÄ
- KUVAN KOKO/LAATU
- VIDEOTILA JA KUVAUSAIKA
- AKUN TASO

4 Tallenna muutokset.

Paina **DISP/BACK** tallentaaksesi muutokset.

5 Sulje valikot.

Paina tarvittaessa **DISP/BACK** sulkeaksesi valikot ja palataksesi kuvausnäyttöön.

- ◆ Katso näiden kohteiden sijainnit näytöillä sivulta 6.

Histogrammit

Histogrammit näyttävät kuvan sävyjakauman. Kirkkaus näytetään vaakakselilla ja pikselimäärä pystyakselilla.

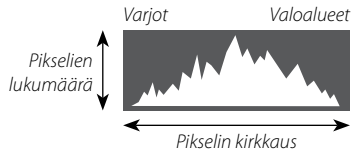

Optimaalinen valotus: Pikselit jakautuvat tasaisesti koko sävyalueelle.

Ylivalottunut: Pikselit ovat kasautuneet kuvaajan oikealle puolelle.

Alivalottunut: Pikselit ovat kasautuneet kuvaajan vasemmalle puolelle.

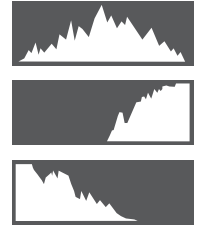

Perustiedot kuvaamisesta ja toistosta

Valokuvien ottaminen

Tässä luvussa kerrotaan perusvalokuvauksesta.

1 Valitse SR⁺-tila.

Kierrä tilanvalitsin asentoon SR⁺ (EDISTYNYT SR AUTO). Seuraavat tiedot näytetään LCD-näytöllä.

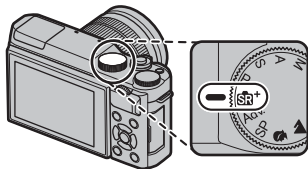

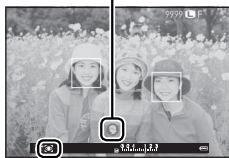

Kuvausohjelman kuvake

Kamera valitsee sopivan kuvausohjelman automaattisesti.



SR⁺-kuvake

SR⁺-tilassa kamera säätää tarkennusta ja etsii kasvoja jatkuvasti, mikä lisää akun kulutusta; lisäksi kameran tarkennuksesta saattaa kuulua ääntä.  näytetään LCD-näytöllä.

-  Q-painiketta voidaan käyttää kameran asetusten tarkasteluun ja säätämiseen (38).

2 Valmistele kamera.

Pidä kameraa vakaasti molemmilla käsillä ja paina kyynänpääät kylkiäsi vasten. Tärisevät tai epävakaat kädet saattavat tehdä kuvista epätarkkoja.



Välttääksesi epätarkkoja tai liian tummia (alivalottuneita) kuvia pidä sormet ja muut esineet loitolla objektiivista, salamasta ja tarkennusapuvälöstä.



3 Rajaa kuva.

Rajaa kuva näytöllä zoomausrenkaan avulla.

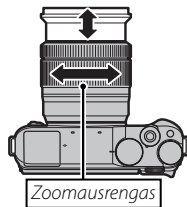

4 Tarkenna.

Rajaa kuva niin, että kohde on näytön keskellä, ja paina laukaisin puoleenväliin tarkentaaksesi.



- ◆ Jos kohde on valaistu huonosti, tarkennusapuvälö saattaa syttyä (86).

Jos kamera pystyy tarkentamaan, se antaa kaksi äänimerkkiä ja tarkennusalue näkyy vihreänä. Tarkennus ja valotus lukittuvat, kun laukaisin painetaan puoleenväliin.

Jos kamera ei pysty tarkentamaan, tarkennuskehys muuttuu punaiseksi ja **!AF** tulee näkyviin.

5 Kuvaa.

Ota kuva painamalla laukaisin kevyesti pohjaan.



Kosketuszoomi

Kosketusohjaimia voidaan käyttää digitaaliseen zoomaukseen riippumatta siitä, mikä tila on valittu kuvausvalikossa kohdassa **📷 KOSKETUSNÄYTTÖTILA**.

1 Valitse **ON** kuvausvalikon kohtaan **📷 KOSKETUSZOOM**.

2 Kun käytät digitaalista zoomia, zoomaa nipistämällä ja loitonna avaamalla nipistystä (📖 34).

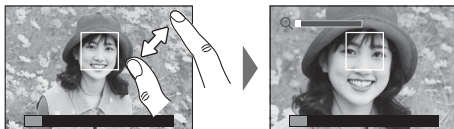

- 🔹 Huolimatta siitä, mihin asetat sormesi, kamera lähentää ja loitonna kameran keskeltä.
- 🔹 Kamera tarkentaa alueella, joka on valittu kohdassa **📷 AF/MF-ASETUS > TARKENNUSALUE**. Jos **ALUE** on valittu kohdassa **📷 KOSKETUSNÄYTTÖTILA**, voit valita tarkennusalueen näyttöä napauttamalla.

3 Ota kuvia.



Kuvien katselu

Kuvien katselu koko näytön kokoisena

Kuvia voi katsella LCD-näytöltä. Kun otat tärkeitä kuvia, ota ensin testikuva ja tarkista tulos.

Näytä kuvat koko näytön kokoisena painamalla .

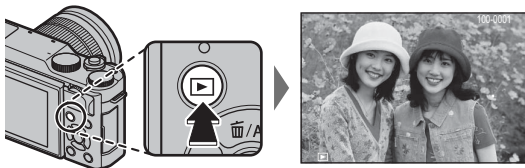

Muita kuvia voi näyttää painamalla valitsinta vasemmalle tai oikealle tai kiertämällä pääkomentokiekkoa. Paina valitsinta tai kierrä kiekkoa oikealle katsellaksesi kuvia niiden tallennusjärjestyksessä ja vasemmalle katsellaksesi kuvia päinvastaisessa järjestyksessä. Pidä valitsinta painettuna selataksesi nopeasti haluamasi kuvan kohdalle.



- ◆ Muilla kameroilla otetut kuvat on merkitty  ("lahjakuva")-kuvakkeella varoituksena, että ne eivät välttämättä näy oikein ja että "toiston zoomaus" ei välttämättä ole saatavilla.

Suosikit: Kuvien luokittelu

Kun haluat luokitella nykyisen kuvan, paina **DISP/BACK** ja paina valitsinta ylös tai alas valitaksesi tähtien lukumäärän nollan ja viiden väliiltä.

Tarkennuspisteeseen lähentäminen

Paina sivukomentokieken keskustaa lähentääksesi tarkennuspisteeseen. Paina sivukomentokieken keskustaa uudelleen palataksesi täyskuvantoistoon.

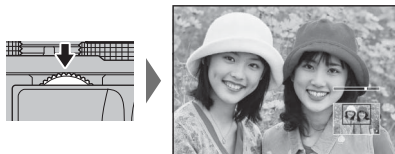

Toiston zoomaus

Kierrä sivukomentokiekkoa lähentääksesi tai loiton-
taaksesi kuvia täyskuvatoistossa.



- Näyttääksesi useita kuvia kierrä sivukomentokiekkoa vasemmalle, kun kuva näkyy koko näytön kokoisena.



Kun kuvaa on lähennetty, valitsimen avulla voi näyttää kuvan alueita, jotka eivät tällä hetkellä näy näytöllä. Lopeta zoomaus painamalla **DISP/BACK**, **MENU/OK** tai sivukomentokiekkon keskustaa.



Navigationi-ikkunassa näkyy, mikä osa kuvasta tällä hetkellä näytetään

- Suurin mahdollinen zoomaussuhde vaihtelee kuvakoon mukaan (86). Toiston zoomausta ei voi käyttää rajatuilla kuvilla tai kopioilla, jotka on tallennettu koossa **640**.

Usean kuvan toisto

Näyttääksesi useita kuvia kierrä sivukomentokiekkoa vasemmalle, kun kuva näkyy koko näytön kokoisena. Valitse sivukomentokiekolla, montako kuvaa näytetään.

Kierrä sivukomentokiekkoa vasemmalle
näyttääksesi enemmän kuvia.

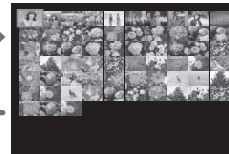

Kierrä sivukomentokiekkoa oikealle näyttääksesi vähemmän kuvia.

Korosta kuvia valitsimella ja paina **MENU/OK** näyttääksesi korostetun kuvan koko näytön kokoisena. Yhdeksän ja sadan kuvan näytöissä valitsimen painaminen ylös- tai alaspäin tuo näyttöön lisää kuvia.

Toiston kosketusohjaimet

Kun **PÄÄLLÄ** on valittuna asetusvalikon kohdassa **KOSKETUSNÄYTTÖASETUKSET**, kosketusohjaimia voidaan käyttää seuraavissa toistotoiminnoissa:

- **Sipaisu:** sipaise sormella näytön poikki katsellaksesi muita kuvia.



- **Zoomaus:** aseta kaksi sormea näytölle, ja levitä niitä lähentääksesi kuvaa.

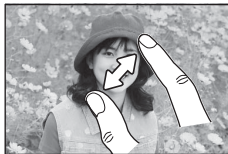

- **Nipistys:** aseta kaksi sormea näytölle, ja liu'uta ne yhteen loitontaaksesi kuvaa.



- Kuvia voi loitontaa siihen asti kun koko kuva on näkyvässä, muttei sen enempää.

- **Kaksoisnapautus:** lähennä tarkennuspisteeseen napauttamalla näyttöä kahdesti.



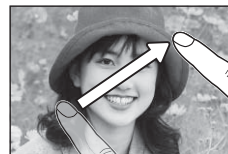

- **Vieritys:** katsele kuvan muita alueita toistozoomauksen aikana.

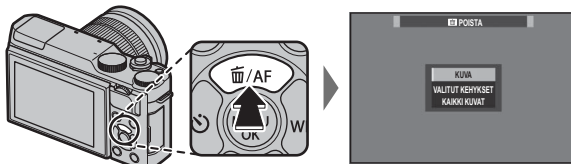

Kuvien poistaminen

Poistaaksesi yksittäisiä kuvia, useita valittuja kuvia tai kaikki kuvat paina valitsinta ylös (☰) ja valitse alla olevista vaihtoehdoista. *Huomaa, että poistettuja kuvia ei voi palauttaa. Kopioi tärkeät kuvat tietokoneelle tai muulle tallennusvälineelle, ennen kuin jatkat.*



Asetus	Kuvaus
KUVA	Selaa kuvia painamalla valitsinta vasemmalle tai oikealle ja paina MENU/OK poistaaksesi nykyisen kuvan (vahvistusikkunaa ei näytetä). Toista muille poistettaville kuville.
VALITUT KEHYKSET	Korosta kuvia ja paina MENU/OK valitaksesi tai poistaaksesi valinnan (albumien ja tulostuspyyntöjen kuvat on merkitty kuvakkeella ). Kun olet valmis, paina DISP/BACK näyttääksesi vahvistusikkunan, korosta sitten OK ja paina MENU/OK poistaaksesi valitut kuvat.
KAIKKI KUVAT	Vahvistusikkuna tulee näkyviin; korosta OK ja paina MENU/OK poistaaksesi kaikki suojaamattomat kuvat. Painikkeen DISP/BACK painaminen peruu poistamisen; huomaa, että kuvia, jotka on poistettu ennen painikkeen painamista, ei voi enää palauttaa.

- ☛ Suojattuja kuvia ei voi poistaa. Poista suojaus kuvista, jotka haluat poistaa (📖 94).
- ☛ Kuvia voi poistaa myös toistovalikon toiminnolla  **POISTA** (📖 92).
- ☛ Jos näytölle tulee viesti, jonka mukaan valitut kuvat ovat osa DPOF-tulostuspyyntöä (📖 113), paina **MENU/OK** poistaaksesi kuvat.

Perustiedot videoiden tallentamisesta ja toistosta

Videoiden tallennus



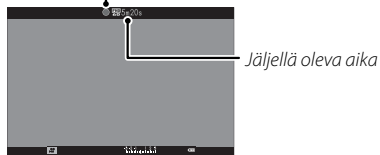

Kamera voi tallentaa lyhyitä teräväpiirtovideoita. Ääni tallentuu stereona sisäänrakennetun mikrofonin kautta; älä peitä mikrofonia tallennuksen aikana.

- 1 Paina  käynnistääksesi tallennuksen.

Tallennuksen ilmaisin



- 2 Lopettaaksesi tallennuksen paina -painiketta uudelleen. Tallennus päättyy automaattisesti, kun video saavuttaa enimmäispituuden tai kun muisti täyttyy.

- ❖ Zoomausta voi säätää, kun tallennus on käynnissä.
- ❖ Kosketuszoomi ( 30) ei ole käytettävissä elokuvan tallennuksen aikana.
- ❖ Herkkyyden ja kuvakoon ja -taajuuden voi valita kohdassa  **VIDEOASETUKSET** ( 89).
- ❖ Käytä asetusta  **VIDEOASETUKSET > TARKENNUSTILA** valitaksesi, miten kamera tarkentaa videon tallennuksen aikana.
- ❖ Tallennuksen aikana valotuksen korjausta voi säätää enintään ± 2 EV:n verran.
- ❖ Merkkivalo palaa videon tallennuksen aikana.

- ❖ Kun **PÄÄLLÄ** on valittu kohdassa  **DIGIT. KUVAN VAKAAJA**, tallennettava alue on pienempi kuin se, joka näkyy näytöllä ( 91).
- ❖ Tallennus ei välttämättä ole käytettävissä joillain asetuksilla, kun taas joissain muissa tapauksissa asetukset eivät välttämättä päde tallennuksen aikana.
- ❗ Mikrofoni saattaa tallentaa objektiivista kuuluvia ääniä tai muita kamerasta tallennuksen aikana kuuluvia ääniä.
- ❗ Erittäin kirkkaita kohteita sisältävissä videoissa saattaa näkyä pystysuoria tai vaakasuoria juovia. Tämä on normaalia, eikä kyse ole viasta.

Syväterävyys

Aukkoa voi säätää käsin kuvaustiloissa **A** ja **M**; säädä aukko ennen tallennuksen aloittamista. Valitse pieni aukkoarvo pehmentääksesi taustan yksityiskohtia. Vaikutusta voi tehostaa kasvattamalla etäisyyttä kohteeseen ja taustan välillä.

Videoiden katselu

Toiston aikana videot näkyvät näytöllä oikealla esitetyllä tavalla. Seuraavat toiminnot voidaan suorittaa, kun videota toistetaan:

Toiminto	Kuvaus
Käynnistä/keskeytä toisto	Paina valitsinta alas käynnistääksesi toiston. Paina uudelleen keskeyttääksesi. Kun toisto on keskeytetty, voit painaa valitsinta vasemmalle tai oikealle siirtyäksesi yksi kuva kerrallaan taakse- tai eteenpäin.
Lopeta toisto	Paina valitsinta ylös lopettaaksesi toiston.
Säädä nopeutta	Paina valitsinta vasemmalle tai oikealle säätääksesi toiston nopeutta toiston aikana.
Säädä äänenvoimakkuutta	Paina MENU/OK keskeyttääksesi toiston ja näyttääksesi äänenvoimakkuuden säätimet. Säädä äänenvoimakkuutta painamalla valitsinta ylös tai alas; paina uudelleen MENU/OK jatkaaksesi toistoa. Äänenvoimakkuutta voidaan säätää myös asetusvalikosta (🗨️ 99).

Edistyminen ilmaistaan näytöllä toiston aikana.

- ⓘ Älä peitä kaiutinta toiston aikana.
- ⓘ Ääntä ei toisteta, jos **POIS** on valittu kohtaan **🔊 46 ÄÄNI JA SALAMA** (🗨️ 98).

🔊 Toiston nopeus

Paina valitsinta vasemmalle tai oikealle säätääksesi toiston nopeutta toiston aikana. Nopeus esitetään nuolien lukumääränä (▶ tai ◀).



Videokuvake

Edistymispalkki



Nuoli



Q (pikavalikko) -painike

Q-painikkeen käyttö

Paina **Q** päästäksesi nopeasti valittuihin vaihtoehtoihin.

Pikavalikkonäyttö

Oletusasetuksena pikavalikko sisältää seuraavat kohdat.

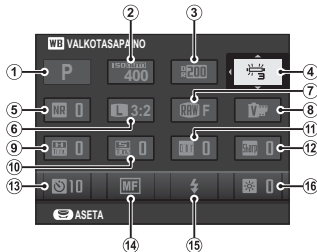

①	📷 KUVAUSTILA	41	⑨	📷 VAALEIDEN SÄVY	87
②	ISO HERKKYYS	70	⑩	📷 TUMMIEN SÄVY	88
③	D-Ring DYNAMIIKKA-ALUE	87	⑪	Color VÄRI	87
④	WB VALKOTASAPAINO	61	⑫	Sharp TERÄVYYS	87
⑤	NR KOHINANVAIMENNUS	88	⑬	📷 ITSELAUKAISIN	66
⑥	📷 KUVAKOKO	86	⑭	📷 TARKENNUSTILA	58
⑦	📷 KUVAN LAATU	86	⑮	📷 SALAMATILA	74
⑧	📷 FILMINSIMULAATIO	76	⑯	📷 LCD-KIRKKAUS	100

- 📷 Kuvaustila on nykyinen kuvaustila, eikä sitä voida vaihtaa pikavalikosta.
- 📷 MUKAUTA ja 📷 VÄRILÄMPÖTILA ei voi hallita käyttäen **Q**-painiketta. Käytä toimintopainiketta tai kuvausvalikkoa.

Asetusten näyttäminen ja muuttaminen

1 Paina **Q** näyttääksesi pikavalikon kuvauksen aikana.

2 Korosta kohteita valitsimella ja kierrä pää-/sivukomentokiekkoa muut-
taaksesi asetusta.

3 Paina **Q** poistuaksesi, kun asetukset ovat valmiit.



Pikavalikon muokkaaminen

Pikavalikossa näytettävien kohteiden valitseminen:

1 Paina kuvauksen aikana **Q**-painiketta ja pidä sitä painettuna.

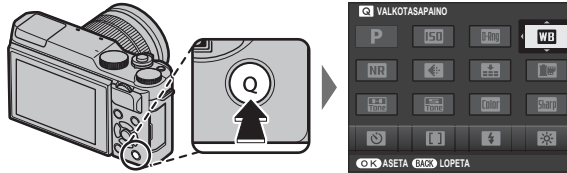

2 Nykyinen pikavalikko tulee näkyviin; käytä valitsinta korostaaksesi kohteen, jota haluat muuttaa, ja paina **MENU/OK**. Näkyviin tulevat seuraavat kohteet, jotka voidaan määrätä valittuun paikkaan:

- | | | | |
|--------------------|------------------------------|-------------------|-------------------|
| • HERKKYYS | • VAALEIDEN SÄVY | • TARKENNUSTILA | • MIC-TASON SÄÄTÖ |
| • DYNAMIIKKA-ALUE | • TUMMIEN SÄVY | • SALAMATILA | • ÄÄNI JA SALAMA |
| • VALKOTASAPAINO | • VÄRI | • SALAMAKORJAUS | • LCD-KIRKKAUS |
| • KOHINANVAIMENNUS | • TERÄVYYS | • IS-TILA | • LCD-VÄRI |
| • KUVAKOKO | • ITSELAUKAISIN | • MF-APU | • SULKIMENTYYPPI |
| • KUVAN LAATU | • KASV./SILMIEN TUNN. ASETUS | • VIDEO TILA | • EI MITÄÄN |
| • FILMINSIMULAATIO | • VALOTUKSEN MITTAUS | • VIDEON HERKKYYS | |

❖ Valitse **EI MITÄÄN**, jos et halua määrätä valittuun paikkaan mitään kohdetta.

3 Korosta haluamasi kohde ja määrää se valittuun paikkaan painamalla **MENU/OK**.

❖ Pikavalikkoa voi muokata myös asetusvalikon kohdassa **PAINIKKEEN ASETUS > MUOKK./TALL. PIKAVAL.** (📖 101).

Fn (toiminto) -painike

Toimintopainikkeen käyttö

Fn-painikkeen rooli voidaan valita käyttämällä asetusvalikon **☑ PAINIKKEEN ASETUS > TOIMINTO (Fn) -AS** -asetusta.

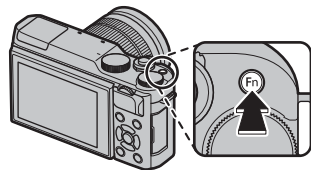

- TERÄVÄL. ESIKATS.
- HERKKYYS
- ITSELAUKAISIN
- KUVAKOKO
- KUVAN LAATU
- DYNAMIIKKA-ALUE
- FILMINSIMULAATIO
- VALKOTASAPAINO
- VALOTUKSEN MITTAUS
- KOSKETUSZOOM
- AE LUKITUS
- AF LUKITUS
- AE/AF-LUKKO
- PIKA-AF
- TARKENNUSTILA
- TARKENNUSALUE
- SALAMATILA
- SALAMAKORJAUS
- VIDEO
- KASV./SILMIEN TUNN. ASETUS
- RAW
- LAAJAKULMAOBJ.
- SULKIMEN TYYPPI
- VAL. ESIK. MANTIL
- ESIKATSELE KUVATEHOSTE
- EI MITÄÄN

☛ Poista valittu painike käytöstä valitsemalla **EI MITÄÄN**.

☛ **Fn TOIMINTO (Fn) -AS** -valikko voidaan tuoda näkyviin myös pitämällä **Fn**- tai **DISP/BACK**-painiketta painettuna.

Lisätietoja kuvaamisesta ja toistosta

Kuvaustila

Valitse kuvaustila kuvaustilanteen tai kohteen tyyppin mukaan. Valitse kuvaustila kiertämällä tilanvalitsin haluamaasi asetukseen. Seuraavat tilat ovat käytettävissä:

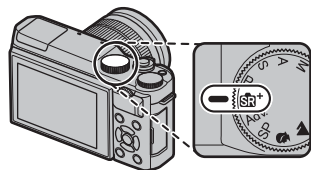

P: Aukkoa ja suljinaikaa voi säätää käyttämällä ohjelman siirtoa (45 50).

S, A, M: Valitse hallitaksesi itse kaikkia kameran asetuksia mukaan lukien aukko (**M** ja **A**) ja/tai suljinaika (**M** ja **S**) (45 51, 52, 53).

SR+ (EDISTYNYT SR AUTO): Kamera optimoi asetukset automaattisesti kuvausohjelman mukaan (45 42).

C (MUKAUTETTU): Ota käyttöön asetukset, jotka on tallennettu tiloille **P**, **S**, **A** ja **M** (45 54).

Adv. (EDISTYNYT): Helppokäyttöisiä, mutta kehittyneitä tekniikoita (45 43).

SP KUVAUSOHJELMA/☀/▲/🚫/☾: Valitse kohteelle tai kuvausolosuhteisiin sopiva kuvausohjelma ja anna kameran huolehtia lopusta (45 48).

SR+ EDISTYNYT SR AUTO

Kun tilanvalitsin on kierretty asentoon **SR+**, kamera optimoi asetukset automaattisesti kuvausohjelmaan sopiviksi.



Kuvausohjelma ilmaistään näytöllä kuvakkeella.

-  (○) **AUTO**
-  (○) **MUOTOKUVA**
-  (○) **MAISEMA**
-  (○) **YÖ**
-  (○) **MAKRO**
-  (○) **YÖMUOTOKUVA**
-  (○) **TAUSTAVAL. MUOTOKUVA**



◆ Suluisa ovat maisemat valitaan, jos kamera havaitsee, että kohde on liikkeessä.

- ① Valittu tila saattaa vaihdella kuvausolosuhteiden mukaan. Jos tila ja kohde eivät vastaa toisiaan, valitse **P** tai valitse **SP** (📖 48) ja valitse kuvausohjelma käsin.

Adv. EDISTYNYT

Tässä tilassa yhdistyvät ”tähtää ja laukaise” -kuvauksen helppous ja kehittyneet valokuvaustekniikat.

🔍 **Adv. MUOTO** tukee valotuksen korjausta (📖 72) ja ohjelman siirtoa (📖 50).

1 Paina **MENU/OK**, kun tilan kuvaus näkyy näytöllä.





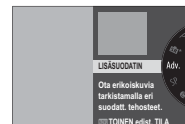









🔍 Jos näkymä objektiivin läpi näytetään LCD-näytöllä, paina **MENU/OK** ja valitse **Adv. MUOTO** kuvausvalikosta.

2 Korosta **Adv. LISÄSUODATIN** (📖 44), **PANORAAMA** (📖 45) tai **PÄÄLLEKÄISKUVAUS** (📖 47) ja paina **MENU/OK**.



■ LISÄSUODATIN

Ota valokuvia, joissa käytetään suodatintehosteita. Valitse seuraavista suodattimista.

Suodatin	Kuvaus
 LELUKAMERA	Valitse luodaksesi vanhanaikaisen lelukameratehosteen.
 MINIATYYRI	Kuvien ylä- ja alaosista tehdään epätarkkoja pienoismallitehosteen luomiseksi.
 POPVÄRI	Luo suurikontrastisia kuvia, joissa on kylläiset värit.
 HELEÄ	Luo kirkkaita, pienikontrastisia kuvia.
 HILLITTY	Luo yhtenäisiä tummia sävyjä, joissa on muutamia erottuvia valoalueita.
 DYNAAMINEN SÄVY	Dynaamista sävyilmaisua käytetään fantasiatehosteen luomiseksi.
 KALANSILMÄ	Luo kalansilmä-objektiivin vääristävä tehoste.
 PEHMEÄ TARKENNUS	Luo tasaisen pehmeän näköinen kuva.
 RISTINÄYTTÖ	Luo tähtikuvio jossa kirkkaista kohteista säteilee viivoja. Ristikonäyttötehosteen vaikutuksia voidaan tarkastella kuvaamisen jälkeen.
 OSAVÄRI (PUNAINEN)	Valitun värin väriset alueet tallennetaan kyseisen värisenä. Kuvan muut alueet tallennetaan mustavalkoisena.
 OSAVÄRI (ORANSSI)	
 OSAVÄRI (KELTAINEN)	
 OSAVÄRI (VIHREÄ)	
 OSAVÄRI (SININEN)	
 OSAVÄRI (PURPPURA)	

- ☛ Kohteesta ja kameran asetuksista riippuen kuvat voivat joissain tapauksissa olla rakeisia, tai niiden kirkkaus ja värisävyt voivat vaihdella.

■ PANORAAMA

Seuraa näytöllä olevia ohjeita luodaksesi panoraaman.

- 1 Paina valitsinta vasemmalle valitaksesi kulman suuruuden, jonka verran panoroit kameraa kuvaamisen aikana. Korosta haluamasi koko ja paina **MENU/OK**.
- 2 Näytä valittavissa olevat panorointisuunnat painamalla valitsinta oikealle. Korosta panorointisuunta ja paina **MENU/OK**.
- 3 Aloita tallennus painamalla laukaisin pohjaan. Sinun ei tarvitse pitää laukaisinta pohjassa tallennuksen aikana.
- 4 Vieritä kameraa nuolen osoittamaan suuntaan. Kuvaaminen päättyy automaattisesti, kun olet vierittänyt kameran ohjainten loppuun asti, ja panoraama on valmis.
 - ❖ Kuvaaminen päättyy, jos laukaisin painetaan kokonaan pohjaan kuvaamisen aikana. Panoraamakuvaa ei tallenneta, jos laukaisinta painetaan ennen kuin panoraama on valmis.



Parhaita tuloksia varten

Parhaan tuloksen saat käyttämällä objektiivia, jonka polttoväli on 35 mm tai vähemmän (50 mm tai vähemmän 35 mm:n formaatissa). Tue kyynärpäät kylkiä vasten ja liikuta kameraa hitaasti pienessä ympyrässä tasaisella nopeudella pitäen kameraa vaakatasossa tai suorassa kulmassa horisonttiin ja panoroimalla vain ohjainten näyttämään suuntaan. Parhaat tulokset saavutetaan käyttämällä jalustaa. Jos toivottuja tuloksia ei saavuteta, kokeile vierittää eri nopeudella.

- ① Panoraamat luodaan useista kuvista; valmiin panoraamakuvan valotus on sama kuin ensimmäisen osakuvan. Kamera saattaa joissain tapauksissa tallentaa suuremman tai pienemmän kulman kuin mitä on valittu, tai se ei pysty yhdistämään kuvia täydellisesti. Jos kuvaus loppuu, ennen kuin panoraama on valmis, panoraaman viimeistä osaa ei välttämättä tallenneta.
- ① Kuvaaminen voi keskeytyä, jos kameraa vieritetään liian nopeasti tai liian hitaasti. Kameran vierittäminen muuhun kuin näytettävään suuntaan peruuttaa kuvaamisen.
- ① Haluttuja tuloksia ei välttämättä saavuteta, silloin kun kohde liikkuu, kohde on lähellä kameraa, kohteet ovat muuttumattomia kuten taivas tai ruohikko, kohteet liikkuvat koko ajan kuten aallot tai vesiputous, tai kohteen kirkkaus muuttuu huomattavasti. Panoraamat voivat olla epäselviä, jos kohde on heikosti valaistu.

Panoraamakuvien katselu

Täyskuvatoistossa voit käyttää sivukomentokiekkoa, kun haluat lähentää tai loitontaa panoraamakuvia. Voit myös toistaa panoraaman käyttämällä valitsinta. Paina valitsinta alas käynnistääksesi toiston ja paina uudelleen keskeyttääksesi. Kun toisto on keskeytetty, voit vierittää panoraamaa itse painamalla valitsinta vasemmalle tai oikealle; pystysuuntaisia panoraamoja vieritetään pystysuunnassa ja vaakasuuntaisia vaakasuunnassa. Poistu täyskuvatoistoon painamalla valitsinta ylös.

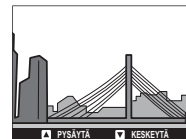

■ PÄÄLLEKKÄISKUVAUS

Luo valokuva, jossa yhdistetään kaksi valotusta.







- 1 Ota ensimmäinen kuva.
- 2 Paina **MENU/OK**. Ensimmäinen kuva näytetään päällekkäin objektiivin näkymän kanssa toisen kuvan ottamisen helpottamiseksi.
 - ◆ Palataksesi vaiheeseen 1 ottamaan ensimmäisen kuvan uudelleen paina valitsinta vasemmalle. Tallenna ensimmäinen kuva ja poistu luomatta päällekkäisvalotusta painamalla **DISP/BACK**.
- 3 Ota toinen kuva.
- 4 Paina **MENU/OK** luodaksesi päällekkäisvalotuksen tai paina valitsinta vasemmalle palataksesi vaiheeseen 3 ja ottaaksesi toisen kuvan uudelleen.

SP KUVAUSOHJELMA / / / /

Kamerassa on erilaisia "kuvausohjelmia", joista kukin soveltuu tietynlaisiin kuvausolosuhteisiin tai tietyn tyyppiselle kohteelle. Seuraavat kuvausohjelmat voi valita suoraan käyttäen tilanvalitsinta:



Kuvausohjelma	Kuvaus
 MUOTOK. PAR. (P)	Valitse saavuttaaksesi sileän näköisen ihon muotokuviissa.
 MAISEMA	Valitse päivänvalossa otettaviin kuviin rakennuksista ja maisemista.
 URHEILU	Valitse valokuvatessasi liikkuvia kohteita.
 YÖ	Valitse tämä tila hämärässä valaistuksessa tai kuvatessasi yöllä.

Muita kuvausohjelmia voi valita kiertämällä tilanvalitsimen asentoon **SP** ja noudattamalla alla olevia ohjeita.





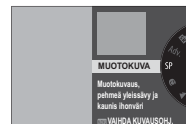

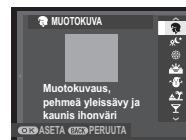

1 Paina **MENU/OK**, kun tilan kuvaus näkyy näytöllä.

- ◆ Jos näkymä objektiivin läpi näytetään LCD-näytöllä, paina **MENU/OK** ja valitse kuvausvalikosta  **KUVAUSOHJELMA**.



2 Korosta jokin seuraavista vaihtoehdoista ja paina **MENU/OK**.



Kuvausohjelma	Kuvaus
 MUOTOKUVA	Valitse muotokuvaan.
 YÖ (JALUSTA)	Valitse tämä tila, kun käytät pitkiä suljinaikoja kuvatessasi yöllä.
 ILOTULITUS	Pitkiä suljinaikoja käytetään tallentamaan ilotulituksesta lähtevä laajeneva valokuvio.
 AURINGONLASKU	Valitse tämä tila tallentaaksesi auringonnousujen ja auringonlaskujen eloiset värit.
 LUMI	Valitse teräviin, selkeisiin kuviin, jotka vangitsevat hohtavanvalkoisen lumen hallitsemien maisemien kirkkauden.
 HIEKKARANTA	Valitse teräviin, selkeisiin kuviin, jotka vangitsevat auringon valaisemien hiekkarantojen kirkkauden.
 JUHLAT	Tallenna sisätilojen taustavalaistus heikossa valaistuksessa.
 KUKKA	Kukkien kuvaamiseen, kirkaat värit.
 TEKSTI	Ota selkeitä kuvia painetuista teksteistä tai kuvista.

Valotusohjelma (P)

Tässä tilassa kamera säätää suljinajan ja aukon optimaalisen valotuksen saavuttamiseksi.



Ohjelman siirto

Kierrä sivukomentokiekkoa valitaksesi haluamasi suljinajan ja aukon yhdistelmän (ohjelman siirto). Suljinajan ja aukon uudet arvot näytetään keltaisena. Ohjelmanvaihto ei ole käytettävissä, jos automaattitoiminto on valittu kuvausvalikon kohtaan **D-Ring DYNAMIikka-ALUE** (📖 87). Peruuta ohjelman siirto sammuttamalla kamera.

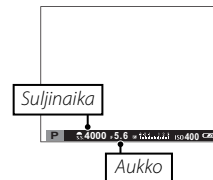

🔍 Katso tietoa pää- ja sivukomentokiekkojen tehtävistä sivulta 4.

Suljinajan valinta AE (S)

Tässä tilassa voit valita suljinajan kiertämällä sivukomentokiekkoa, ja kamera säätää aukkoa optimaalisen valotuksen saavuttamiseksi.

- ◆ Katso tietoa pää- ja sivukomentokiekkojen tehtävistä sivulta 4.
- ⓘ Jos oikeaa valotusta ei saavuteta valitulla suljinajalla, aukko näkyy punaisena, kun laukaisin painetaan puoleenväliin. Säädä suljinaikaa, kunnes oikea valotus saavutetaan.



Pitkät valotusajat

Suljinaikoihin, jotka ovat 1 s tai sitä pidempiä, viitataan "pitkinä suljinaikoina".

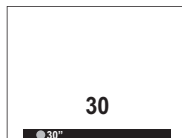

- ◆ Kameran liikkumisen estämiseksi jalustan käyttöä suositellaan valotuksen aikana.
- ◆ Ajastin tulee näkyviin, kun valotus on käynnissä.
- ◆ Vähennä pitkillä valotusajoilla esiintyvää "kohinaa" (rakeisuutta) valitsemalla **PÄÄLLÄ** kuvausvalikon kohtaan **PITKÄ VAL., KOH. VAIM** (88). Huomaa, että tämä saattaa pidentää aikaa, joka tarvitaan kuvien tallentamiseen kuvauksen jälkeen.
- ◆ Valinnaista RR-90-kaukolaukaisinta voidaan käyttää pitkillä valotusajoilla.

Aukon valinta AE (A)

Tässä tilassa voit valita aukon kiertämällä sivukomentokiekkoa, ja kamera säätää suljinaikaa optimaalisen valotuksen saavuttamiseksi.

- ♦ Katso tietoa pää- ja sivukomentokiekkojen tehtävistä sivulta 4.
- ① Jos oikeaa valotusta ei saavuteta valitulla aukolla, suljinaika näkyy punaisena, kun laukaisin painetaan puoleenväliin. Säädä aukkoa, kunnes oikea valotus saavutetaan.

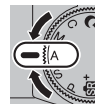

Syväterävyyden esikatselu

Kun **TERÄV.AL. ESIKATS.** on määritetty toimintopainikkeelle (📖 40), painikkeen painaminen pysäyttää aukon valittuun asetukseen, mikä mahdollistaa syväterävyyden esikatselun näytöltä.

Syväterävyyttä voi esikatsella myös käyttämällä syväterävyyden ilmaisinta vakionäytössä, kun **AF-ETÄISYYSILMAISIN/MF-ETÄISYYSILMAISIN** on valittu kohtaan **NÄYTTÖ-ASETUKSET > NÄYTÖN MUK. ASET.** -valikko. Paina **DISP/BACK** valitaksesi vakioilmaisimet.

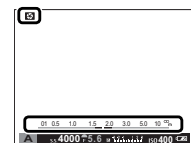

Syväterävyys

Manuaalinen valotus (M)

Tässä tilassa käyttäjä ohjaa sekä suljinaikaa että aukkoa. Kierrä pääkomentokiekkoa valitaksesi suljinajan ja sivukomentokiekkoa valitaksesi aukon.

- ♦ Katso tietoa pää- ja sivukomentokiekkojen tehtävistä sivulta 4.
- ♦ Manuaalisen valotuksen näytössä on valotuksen ilmaisin, joka ilmoittaa, kuinka ali- tai ylivalotunut kuva olisi nykyisillä asetuksilla.

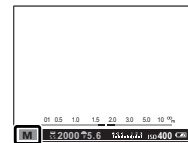

Valotuksen esikatselu

Esikatsellaksesi valotusta LCD-näytöllä valitse **PÄÄLLÄ** kohtaan **NÄYTTÖASETUKSET > VAL. ESİK. MAN TIL.** Valitse **POIS**, kun salama on käytössä, tai muissa tilanteissa, joissa valotus saattaa muuttua, kun kuva otetaan.



Valokuvaus aikavalotuksella

Käyttääksesi aikavalotusta kierrä pääkomentokiekkoa valitaksesi suljinajaksi **BULB**.



- ♦ Kameran liikkumisen estämiseksi jalustan käyttöä suositellaan valotuksen aikana.
- ♦ Ajastin tulee näkyviin, kun valotus on käynnissä.
- ♦ Vähennä pitkillä valotusajoilla esiintyvää "kohinaa" (rakeisuutta) valitsemalla **PÄÄLLÄ** kuvausvalikon kohtaan **PITKÄ VAL., KOH. VAIM** (88). Huomaa, että tämä saattaa pidentää aikaa, joka tarvitaan kuvien tallentamiseen kuvauksen jälkeen.
- ♦ Valinnaista RR-90-kaukolaukaisinta voidaan käyttää pitkillä valotusajoilla.

Mukautettu tila (C)

Tiloissa **P**, **S**, **A** ja **M** kuvausvalikon asetusta **☑ C MUKAUTUS** voidaan käyttää tallentamaan kameran ja valikkojen nykyiset asetukset. Nämä asetukset otetaan käyttöön aina kun tilanvalitsin kierretään asentoon **C** (mukautettu tila).



Valikko/asetus	Tallennetut asetukset
Kuvausvalikko	AF AF/MF-ASETUS (TARKENNUSTILA/KASV./SILMIEN TUNN. ASETUS), ISO HERKKYYS, SIZE KUVAKOKO, QUAL KUVAN LAATU, DR DYNAMIIKKA-ALUE, FR FILMINSIMULAATIO, IS ITSELAUKAISIN, WB VALKOTASAPAINO, Color VÄRI, Smile TERÄVYYS, MF VAALEIDEN SÄVY, MF TUMMIEN SÄVY, NR KOHINANVAIMENNUS, MF MF-APU, EV VALOTUKSEN MITTAUS, FL SALAMA ASETUKSET (SALAMATILA/SALAMAKORJAUS), MF VIDEOASETUKSET (VIDEOTILA/VIDEON HERKKYYS/TARKENNUSTILA/MIC-TASON SÄÄTÖ), IS IS-TILA, MF SULKIMEN TYYPPI
Asetusvalikko	FL ÄÄNI JA SALAMA, EV NÄYTTÖASETUKSET (LCD-KIRKKAUS/LCD-VÄRI)
Muu	Suljinaika, Aukko

Tarkennustila

Valitse, miten kamera tarkentaa (huomaa, että valitusta asetuksesta riippumatta käsitarkennusta käytetään, kun kameraan on kiinnitetty käsitarkennusobjektiivi).

- 1 Tuo kuvausvalikko näkyviin painamalla kuvaustilassa **MENU/OK**, valitse sitten **AF/MF-ASETUS**, korosta **TARKENNUSTILA** ja paina **MENU/OK**.
- 2 Paina valitsinta ylös tai alas korostaaksesi haluamasi asetuksen ja paina **MENU/OK** valitaksesi sen.

Asetus	Kuvaus
MF MANUAALINEN	Valitse säätääksesi tarkennusta käsin tai tilanteissa, joissa kamera ei pysty tarkentamaan automaattisesti (☎ 56).
+ MONIPISTE	Kun laukaisin painetaan puoleenväliin, kamera havaitsee kuvan keskustan lähellä olevat suurikontrastiset kohdetteet ja valitsee tarkennusalueen automaattisesti. Valitut tarkennusalueet on korostettu näytössä.
ALUE	Valitse tarkennusalue manuaalisesti (☎ 58).
JATKUVA	Kamera säätää tarkennusta jatkuvasti ottaakseen huomioon kohteen etäisyyden muutokset tarkennusalueella.
JÄLJITTÄVÄ	Sijoita kohde tarkennusalueelle ja paina valitsinta vasemmalle. Kamera seuraa kohdetta ja säätää tarkennusta kohteen liikkuessa kuvassa.

MF MANUAALINEN

Kun **MF MANUAALINEN** on valittu kohtaan **AF/MF-ASETUS > TARKENNUSTILA**, voit tarkentaa käsin käyttämällä objektiivin tarkennusrengasta. Kierrä rengasta vasemmalle pienentääksesi tarkennusetäisyyttä ja oikealle suurentaaksesi sitä. Käsitarkennuksen ilmaisin näyttää, miten hyvin tarkennusetäisyys vastaa kohteen etäisyyttä tarkennusmerkkien sisällä (valkoinen viiva osoittaa tarkennusetäisyyden ja sininen palkki syväterävyyden, eli kohteen edessä ja takana olevan etäisyyden, joka näyttää terävältä); voit tarkistaa tarkennuksen myös visuaalisesti LCD-näytöltä. Valitse säättääksesi tarkennusta käsin tai tilanteissa, joissa kamera ei pysty tarkentamaan automaattisesti (60).

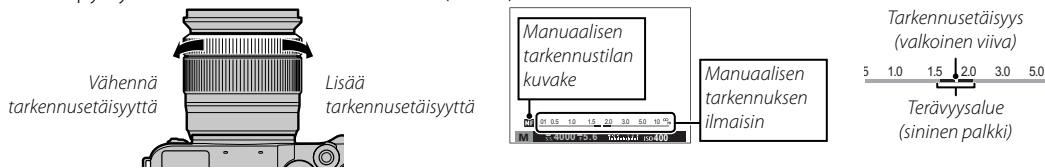

- ❖ Käytä asetusvalikon asetusta **OK TARKENNUSRENGAS** (101) muuttaaksesi tarkennusrengaan kiertosuuntaa.
- ❖ **PIKA-AF** voidaan määrätä **Fn**-painikkeen tehtäväksi, jolloin painiketta voi käyttää tarkentamaan nopeasti kohteeseen, joka on valitussa tarkennuskehyksessä, kun kamera on käsitarkennustilassa.
- ❖ Vaihtoehdon **TARKENNUSPIIKIN KOROSTUS** valitseminen kohtaan **MF MF-APU** korostaa suurikontrastisia ääriarvoja. Kierrä tarkennusrengasta, kunnes kohde on korostettu. **MF MF-APU**-valikon saa näkyviin painamalla sivukomentokiekon keskustaa.
- ❖ Kamera voi näyttää tarkennusetäisyyden metreinä tai jalkoina. Valitse käytetyt yksiköt **ON NÄYTTÖASETUKSET > TARKENNUKSEN MITTAYKSIKKÖ** -toiminnolla asetusvalikossa (100).

■ Tarkennuksen ilmaisin

Tarkennuksen ilmaisin muuttuu vihreäksi, kun kohde on tarkennettu, ja vilkkuu valkoisena, kun kamera ei pysty tarkentamaan. Sulkumerkit (" ()") osoittavat, että kamera tarkentaa; jos **JATKUVA** tai **JÄLJITTÄVÄ** on valittu kohdassa **AF/MF-ASETUS > TARKENNUSTILA**, sulkeet näytetään jatkuvasti, kun laukaisin on painettu puoliväliin. **MF** näkyy käsitarkennustilassa.

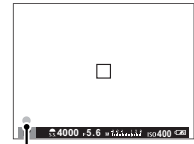



Tarkennuksen ilmaisin

● Tarkennuksen tarkistaminen

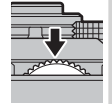
Kun haluat lähentää nykyistä tarkennusalueita erittäin tarkkaa tarkennusta varten, paina sivukomentokiekon keskustaa. Näyttääksesi kuvan muita alueita paina valitsinta ylös (**AF**) ja vieritä näyttöä sitten valitsimella. Paina uudelleen peruaksesi zoomauksen. Jos **PÄÄLLÄ** on valittu kohtaan **NÄYTTÖASETUKSET > TARKEN. TARKISTUS**, kamera lähentää automaattisesti valittuun tarkennusalueeseen, kun tarkennusrengasta käännetään.



Tarkennuspisteen valinta

Kun  **ALUE** on valittu kohtaan  **AF/MF-ASETUS > TARKENNUSTILA**, kameralla voi valita useita tarkennuspisteitä, jolloin valokuvat voi sommitella niin, että pääkohde on lähes missä tahansa kuvan alueella. Paina valitsinta ylös (**AF**) ja valitse sitten tarkennuskehysten sijainti valitsimella (tarkennuskehysten voi palauttaa keskelle painamalla **DISP/BACK**). Paina **MENU/OK** ottaaksesi asetuksen käyttöön.

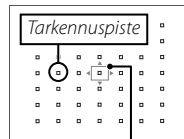
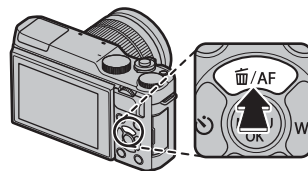

Tarkennuskehys

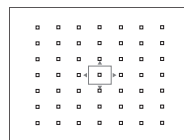
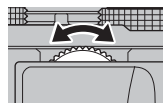
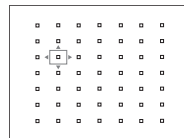

Valitse tarkennuskehysten koko painamalla valitsinta ylös (**AF**) ja kiertämällä sivukomentokiekkoa. Kierrä kiekkoa vasemmalle pienentääksesi kehystä enintään 50% ja oikealle suurentaaksesi sitä enintään 150% tai paina kiekon keskustaa palauttaaksesi alkuperäisen koon. Paina **MENU/OK** ottaaksesi asetuksen käyttöön.

Tarkennuksen/valotuksen lukitus

Valokuvien sommittelu, kun kohde ei ole kuvan keskellä:

1 Tarkenna: Sijoita kohde tarkennuskehyykseen ja lukitse tarkennus ja valotus painamalla laukaisin puoleenväliin. Tarkennus ja valotus pysyvät lukittuina, kun laukaisinta pidetään painettuna puoleenväliin (AF/AE-lukko).

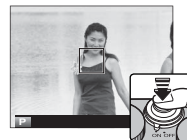

◆ Jos **AE LUKITUS**, **AF LUKITUS** tai **AE/AF-LUKKO** on määrätty **Fn**-painikkeen tehtäväksi, tarkennus ja/tai valotus lukittuvat, kun **Fn**-painiketta painetaan, ja pysyvät lukittuina silloinkin, kun laukaisin painetaan puoleenväliin.

2 Sommittele uudelleen: Pidä laukaisin painettuna puoleenväliin tai pidä **Fn**-painiketta painettuna.



3 Kuvaa: Paina painike pohjaan.







Automaattitarkennus





Vaikka kamerassa on erittäin tarkka automaattitarkennusjärjestelmä, se ei välttämättä pysty tarkentamaan alla lueteltuihin kohteisiin.

- Erittäin kiiltävät kohteet, kuten peilit tai autojen pinnat.
- Ikkunan tai muun heijastavan pinnan kautta kuvatut kohteet.
- Tummat kohteet ja kohteet, jotka pikemminkin imevät kuin heijastavat valoa, esim. hiukset tai turkit.
- Aineettomat kohteet, kuten savu tai liekit.
- Kohteet, joiden kontrasti taustaan nähden on pieni.
- Kohteet, jotka ovat tarkennuskehyksessä näkyvän suurikontrastisen kohteen edessä tai takana (esimerkiksi kohteet, jotka on kuvattu suurikontrastisia elementtejä sisältävää taustaa vasten).

Valkotasapaino

Säilyttääksesi värit luonnollisena paina valitsinta oikealle (**WB**) näyttääksesi seuraavat asetukset, korosta sitten valitsimella valonlähdettä vastaava asetus ja paina **MENU/OK**. Alla oikealla oleva valintaikkuna tulee näkyviin; käytä valitsinta hienosäätääksesi valkotasapainoa tai paina **DISP/BACK** poistuaksesi tekemättä hienosäätöä.

Asetus	Kuvaus
AUTO	Valkotasapainoa säädetään automaattisesti.
	Mittaa valkotasapainon arvo (🗨️ 62).
	Tämän asetuksen valitseminen tuo näyttöön luettelon värilämpötiloista (🗨️ 62); korosta värilämpötila ja paina MENU/OK valitaksesi korostetun asetuksen ja näyttääksesi hienosäädön valintaikkunan.
	Suorassa auringonvalossa oleville kohteille.
	Varjossa oleville kohteille.



Asetus	Kuvaus
	Käytä "päivänvalo"-loisteputkien valossa.
	Käytä "lämpimänvalkoisten" loisteputkien valossa.
	Käytä "viileänvalkoisten" loisteputkien valossa.
	Käytä hehkulamppuvalossa.
	Vähentää sinisyyttä, joka tavallisesti liittyy vedenalaiseen valaistukseen.



- ❖ Valkotasapainoa säädetään salamaa varten ainoastaan **AUTO**- sekä -tiloissa. Poista salama käytöstä käyttäessäsi muita valkotasapainon asetuksia.
- ❖ Tulokset vaihtelevat kuvausolosuhteiden mukaan. Tarkista värit toistamalla kuvat kuvaamisen jälkeen.
- ❖ Valkotasapainon asetuksia voidaan säätää myös kuvausvalikosta (🗨️ 87).

Mukautettu valkotasapaino

Valitse  säätääksesi valkotasapainoa epätavallisissa valaistusolosuhteissa. Valkotasapainon mittausvaihtoehdot tulevat näkyviin; rajaa valkoinen kohde niin, että se täyttää näytön, ja paina laukaisin kokonaan pohjaan mitataksesi valkotasapainon (valitse viimeisin mukautettu arvo ja poistu mittaamatta valkotasapainoa painamalla **DISP/BACK** tai paina **MENU/OK** valitaksesi viimeisimmän arvon ja näyttääksesi hienosäätöikkunan).

- **Jos näytöllä näkyy "VALMIS!",** paina **MENU/OK** asettaaksesi valkotasapainon mitattuun arvoon.
- **Jos näytöllä näkyy "ALLE",** nosta valituksen korjausta ( 72) ja yritä uudelleen.
- **Jos näytöllä näkyy "YLI",** laske valituksen korjausta ( 72) ja yritä uudelleen.

Väriämpötila

Väriämpötila on valonlähteen värin objektiivinen mitta, joka ilmoitetaan Kelvineinä (K). Valonlähteet, joiden väriämpötila on lähellä suoran auringonvalon väriämpötilaa, näyttävät valkoisilta; valonlähteillä, joiden väriämpötila on alhaisempi, on keltainen tai punainen sävy, kun taas niillä, joiden väriämpötila on korkeampi, on sininen sävy. Voit sovittaa väriämpötilan valonlähteeseen seuraavassa taulukossa esitetyllä tavalla tai valita vaihtoehtoja, jotka poikkeavat jyrkästi valonlähteen väristä tehdäksesi kuvista "lämpimpiä" tai "kylmempiä".

◀ Valitse punaisemmille valonlähteille
tai "kylmemmille" kuville

▶ Valitse sinisemmille valonlähteille
tai "lämpimmille" kuville

2000K

Kynttilänvalo

Auringonlasku/
auringonnousu

5000K

Suora auringonvalo

Varjo

15000K

Sininen taivas

Sarjakuvaustila ja haarukointi



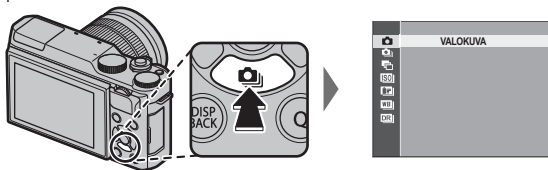

Siirry sarjakuvaus- ja haarukointiasetuksiin painamalla valitsinta alas, kun kamera on kuvaustilassa. Käytettävissä olevat asetukset riippuvat valitusta kuvaustilasta.



Asetus	Käytettävissä	
VALOKUVA	Kaikissa tiloissa	—
JATKUVA	P, S, A, M , SP	64
AE HAARUKOINTI	P, S, A, M	65
ISO-HAARUKOINTI	P, S, A, M	65
ELOK.SIMUL.HAARUK.	P, S, A, M	65
VALKOTASAPAINO BKT	P, S, A, M	65
DYN.ALAN HAARUKOINTI	P, S, A, M	65

Jatkuva kuvaus (sarjakuvaustila)

Vangitse liike kuvasarjaan.

- 1** Paina valitsinta alas () , kun kamera on kuvaustilassa.
- 2** Paina valitsinta ylös tai alas korostaaksesi kohdan  ja paina valitsinta sitten vasemmalle tai oikealle valitaksesi kuvausnopeudeksi  (suuri) tai  (pieni). Kun asetukset ovat valmiit, poistu painamalla **MENU/OK**.
- 3** Tarkenna painamalla laukaisin puoleenväliin.
- 4** Aloita kuvaus painamalla laukaisin pohjaan. Kuvaus loppuu, kun laukaisin vapautetaan, valittu kuvamäärä on otettu tai muistikortti on täynnä.



- ◆ Tarkennus ja valotus määräytyvät kunkin sarjan ensimmäisen kuvan mukaan. Salama kytkeytyy pois päältä automaattisesti; aiemmin valittu salamatila palautetaan, kun sarjakuvaus lopetetaan.
- ◆ Kuvausnopeus riippuu suljinajasta ja saattaa hidastua sitä mukaa kun kuvia otetaan.
- ◆ Kuvien tallentamiseen saatetaan tarvita enemmän aikaa, kun kuvaus päättyy.
- ◆ Jos tiedostonumerointi saavuttaa 999:n, ennen kuin kuvaus on päättynyt, jäljellä olevat kuvat tallennetaan uuteen kansioon ( 102).
- ◆ Sarjakuvausta ei välttämättä aloiteta, jos muistikortilla ei ole riittävästi tilaa.

Haarukointi

Muuta asetuksia automaattisesti kuvasarjan eri kuvissa.

- 1** Paina valitsinta alas (👇), kun kamera on kuvaustilassa, ja paina sitten valitsinta ylös tai alas korostaaksesi jonkin seuraavista:

Asetus	Kuvaus
AE HAARUKOINTI	Paina valitsinta vasemmalle tai oikealle korostaaksesi haarukointimäärän. Joka kerta kun laukaisinta painetaan, kamera ottaa kolme kuvaa: ensimmäisessä käytetään mitattua valotusarvoa, toista ylivalotetaan valitun arvon verran ja kolmatta alivalotetaan saman arvon verran (valitusta arvosta riippumatta valotus ei ylitä mittausjärjestelmän rajoja).
ISO-HAARUKOINTI	Paina valitsinta vasemmalle tai oikealle korostaaksesi haarukointimäärän. Joka kerta kun laukaisinta painetaan, kamera ottaa kuvan nykyisellä herkkyydellä (📷 70) ja käsittelee sitä luodakseen kaksi lisäkopiota, joista toisen herkkyttä on nostettu ja toisen laskettu valitun määrän verran (valitusta arvosta riippumatta herkkyys ei ylitä ISO 6400:aa eikä alita ISO 200:aa).
ELOK.SIMUL.HAARUK.	Joka kerta kun laukaisinta painetaan, kamera ottaa yhden kuvan ja käsittelee sitä luodakseen kopioita kuvausvalikon kohdassa 📷 ELOK.SIMUL.HAARUK. valitulla filminsimulaatioasetuksella (📷 87).
VALKOTASAPAINO BKT	Paina valitsinta vasemmalle tai oikealle valitaksesi haarukointimäärän. Joka kerta kun painiketta painetaan kamera ottaa kolme kuvaa: yhden nykyisillä valkotasapainon asetuksilla, yhteen lisätään hienosäädön verran ja toisesta vähennetään hienosäädön arvon verran.
DYN.ALAN HAARUKOINTI	Joka kerta kun laukaisinta painetaan, kamera ottaa kolme kuvaa käyttäen eri dynamiikka-alueita (📷 87): ensimmäisessä 100 %, toisessa 200 % ja kolmannessa 400 %. Kun dynamiikka-alueen haarukointi on voimassa, herkkyys rajoitetaan vähintään arvoon ISO 800 (tai vähintään väliille ISO 200–800, kun herkkyydelle on valittu automaattinen asetus); aiemmin voimassa ollut herkkyys palautetaan käyttöön, kun haarukointi päättyy.

- 2** Paina **MENU/OK** valitaksesi korostetun asetuksen.

- 3** Ota valokuvia.

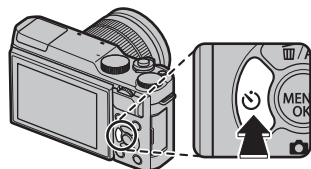

Itselaukaisimen käyttö

Käytä ajastinta, kun otat ryhmäkuvia tai omakuvia, estääksesi kamerasäädösten johtuvan epätarkkuuden tai laukaistaksesi suljimen automaattisesti valittujen ehtojen täyttyessä. Käyttääksesi itselaukaisinta paina valitsinta vasemmalle, kun kamera on kuvaustilassa. Alla olevat vaihtoehdot tulevat näkyviin; paina valitsinta ylös tai alas korostaaksesi vaihtoehdon ja paina **MENU/OK**-painiketta tehdäksesi valinnan.



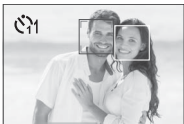
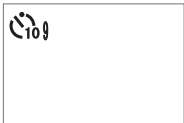



Asetus	Kuvaus
2 SEK	<p>Suljin laukeaa kahden tai kymmenen sekunnin kuluttua laukaisimen painamisesta. Paina laukaisin puoleenväliin tarkentaaksesi ja paina se sitten alas asti käynnistääksesi itselaukaisimen. Kameran näytöllä näkyy, montako sekuntia on jäljellä ajastimen laukaisuun; juuri ennen suljimen vapautusta itselaukaisimen valo kamerasäädösten etuosassa vilkkuu (jos valittuna on kahden sekunnin ajastin, valo vilkkuu ajastimen laskiessa). Käytä kahden sekunnin ajastinta, kun haluat vähentää epätarkkuutta, joka johtuu suljimen painamisen aiheuttamasta kamerasäädösten liikkumisesta, ja kymmenen sekunnin ajastinta ottaessasi kuvia, joissa haluat itse näkyä.</p> <p>Ⓛ Seiso kamerasäädösten takana, kun käytät laukaisinta. Objektiivin edessä seisominen voi haitata tarkennusta ja valotusta.</p>
10 SEK	<p>Ⓛ Seiso kamerasäädösten takana, kun käytät laukaisinta. Objektiivin edessä seisominen voi haitata tarkennusta ja valotusta.</p>
HYMY	<p>Kamera havaitsee kasvat (☺ 85) ja laukaisee, kun joku kohteista hymyilee. Kamera ei välttämättä pysty tunnistamaan kohteita, jotka eivät katso kohti kameraa tai joiden kasvoja hiukset tai muut esineet peittävät.</p>
KAVERI	<p>Kamera käynnistää ajastimen havaitessaan kaksi muotokuvakohdetta lähellä toisiaan. Kun sinua pyydetään valitsemaan, miten lähellä toisiaan kohteiden täytyy olla ennen kuin ajastin käynnistyy, korosta haluamasi vaihtoehto ja paina MENU/OK (vaadittu kohteiden välinen etäisyys osoitetaan sydänkuvausnäytöllä: mitä enemmän sydämiä, sitä lähempänä toisiaan kohteiden täytyy olla). Valitse LV.1 (LÄHEISYYDESSÄ), LV.2 (LÄHELLÄ) tai LV.3 (ERITTÄIN LÄHELLÄ). Ajastin käynnistyy vasta, kun kohteet ovat riittävän lähellä toisiaan; suljin laukeaa sekuntia myöhemmin.</p>



Asetus	Kuvaus
 RYHMÄ	Kamera käynnistää ajastimen, kun se havaitsee valitun määrän muotokuvakohteita. Korosta haluamasi kohteiden määrä (1 – 4) ja paina MENU/OK (kohteiden määrä osoitetaan  -kuvakkeilla kuvausnäytöllä). Ajastin käynnistyy vain, kun kehyksessä on valittu määrä kohteita; suljin laukeaa kahden sekunnin kuluttua. 
POIS	Itselaukaisin on pois käytöstä.

Pysäyttääksesi ajastimen ennen kuvan ottamista paina **DISP/BACK**.

- ❖ Itselaukaisimen asetuksia voi säätää myös kuvausvalikosta.
- ❖  **HYMY**,  **KAVERI** tai  **RYHMÄ**-asetusten valinta asettaa kohdan  **AF/MF-ASETUS** > **KASV./SILMIEN TUNN. ASETUS** asetukseksi **KASV. PÄÄL./SILMÄT POIS**. Alkuperäinen asetus palautetaan, kun itselaukaisin kytetään pois päältä.
- ❖ Itselaukaisimen ajastin kytkeytyy pois päältä automaattisesti, kun kamera sammutetaan.

Intervalliajastettu kuvaus

Noudata alla olevia vaiheita määrittääksesi kameran ottamaan kuvia automaattisesti esiasetetuin intervallien välein.

- 1 Paina kuvaustilassa **MENU/OK**-painiketta näyttääksesi kuvausvalikon. Paina valitsinta ylös tai alas korostaaksesi asetuksen **INTERVALLIAJASTINKUVAUS** ja paina **MENU/OK**.
- 2 Käytä valitsinta valitaksesi intervallin ja kuvien lukumäärän. Paina **MENU/OK** jatkaaksesi.
- 3 Valitse aloitusaika valitsimella ja paina sitten **MENU/OK**-painiketta. Kuvaus alkaa automaattisesti.

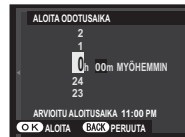
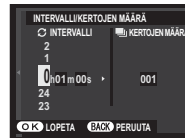

- ⓘ Intervalliajastettu kuvaus ei ole käytettävissä suljinajalla **B** (aikavalotus) eikä panoraamakuvauksessa eikä useiden valotusten kuvauksessa. Sarjakuvaustilassa otetaan vain yksi kuva joka kerta, kun laukaisin laukaistaan.
- 💡 Jalustan käyttöä suositellaan.
- 💡 Tarkista akun varaustaso ennen aloittamista. Suosittelemme käyttämään lisävarusteena saatavaa AC-9V-vaihtovirtasovittinta ja CP-W126-tasavirtaliitintä.
- 💡 Näyttö sammuu kuvien välillä ja syttyy muutamaa sekuntia ennen seuraavan kuvan ottamista. Näyttö voidaan aktiivoida milloin tahansa painamalla laukaisin pohjaan.

Omakuvat

Ottaaksesi omakuvan, käännä LCD-näyttöä kuvan osoittamalla tavalla.

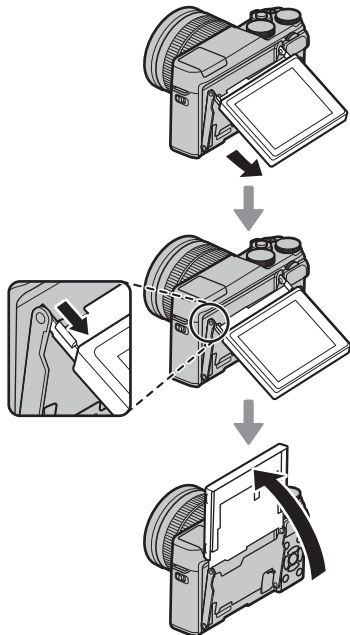

- LCD-näytön kiertäminen 180° asettaa kohdan **AF/MF-ASETUS > KASV./SILMIEN TUNN. ASETUS** asetukseksi automaattisesti **KASV.PÄÄL./SILMÄT AUTO** (85). Jos kohdan **ELEKTR. ZOOMIN ASETUS** valintana on **PÄÄLLÄ** ja kamerassa on sähköinen zoomobjektiivi, zoomausta voidaan säätää pyörittämällä sivukomentokiekkoa. Suljin voidaan laukaista myös painamalla komentokiekon keskustaa. Riippumatta siitä, mikä asetus on valittu kohdassa **NÄYTTÖASETUKSET > KUVAN NÄYTTÖ**, kuvat näytetään 1,5 sekunnin ajan kuvan ottamisen jälkeen (99).

• Omakuvanäyttö

Omakuva-asentoon käännettynä LCD-näyttö näyttää objektiivin läpi tulevan näkymän peilikuvana.

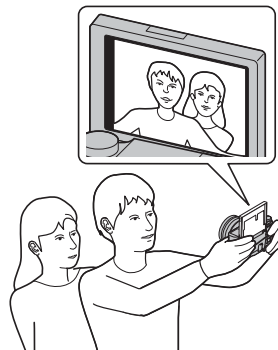

Herkkyyks

”Herkkyyks” viittaa kameran valoherkkyyteen. Valitse arvo väliltä 200 ja 6400 tai valitse erikoistapauksissa **L (100)**, **H (12800)** tai **H (25600)**. Suurempia arvoja voi käyttää vähentämään epätarkkuutta heikossa valaistuksessa, kun taas pienemmät arvot mahdollistavat pidempien suljinaikojen tai suurempien aukkojen käytön kirkkaassa valaistuksessa; huomaa kuitenkin, että suurilla herkkyyksillä otetut kuvat saattavat olla rakeisia erityisesti asetuksella **H (25600)**, ja **L (100)** pienentää dynamiikka-aluetta. Arvoja ISO 200–ISO 6400 suositellaan useimpiin tilanteisiin. Jos **AUTO1**, **AUTO2** tai **AUTO3** on valittu, kamera säätää herkkyyttä automaattisesti kuvaolosuhteiden mukaan.

1 Paina **MENU/OK** kuvaustilassa näyttääksesi kuvausvalikon. Paina valitsinta ylös tai alas korostaaksesi asetuksen **ISO HERKKYYS** ja paina **MENU/OK**.

2 Paina valitsinta ylös tai alas korostaaksesi haluamasi asetuksen ja paina **MENU/OK** valitaksesi.

🔍 Herkkyyks ei nolaudu, kun kamera sammutetaan.

🔍 **L (100)** nollataan arvoon ISO 200 ja **H (12800)** ja **H (25600)** nollataan arvoon ISO 6400, kun **RAW**, **FINE+RAW** tai **NORMAL+RAW** on valittu kuvanlaaduksi (📖 86). Katso lisätietoja asetusten **L (100)**, **H (12800)** ja **H (25600)** kanssa käytettävissä olevista asetuksista sivulta 140.

■ AUTO

Seuraavat asetukset ovat käytettävissä, kun **AUTO1**, **AUTO2** tai **AUTO3** on valittuna:

Asetus	Oletus
OLETUSERKKYYS	200
MAKS. HERKKYYS	800 (AUTO1) 1600 (AUTO2) 3200 (AUTO3)
LYHIN SULJINAIKA	1/60

Kamera valitsee herkkyyden automaattisesti oletusarvon ja maksimiarvon väliltä. Herkkyyttä nostetaan oletusarvoa suuremmaksi vain, jos optimaaliseen valotukseen vaadittava suljinaika olisi pidempi kuin arvo, joka on valittu kohtaan **LYHIN SULJINAIKA**.

- ✦ Jos kohtaan **OLETUSERKKYYS** valittu arvo on suurempi kuin kohdan **MAKS. HERKKYYS** arvo, kohdan **OLETUSERKKYYS** arvoksi asetetaan **MAKS. HERKKYYS**.
- ✦ Kamera saattaa valita suljinaikoja, jotka ovat pidempiä kuin **LYHIN SULJINAIKA**, jos kuvista tulisi alivalottuneita arvoilla, joka on valittu kohtaan **MAKS. HERKKYYS**.

Valotuksen korjaus

Kierrä pääkomentokiekkoa säätääksesi valotusta, kun kuvaat erittäin kirkkaita, erittäin tummia tai suurikontrastisia kohteita. Vaikutus näkyy näytöllä.



Valotuksen korjauksen ilmaisin

Kierrä kiekkoa oikealle valitaksesi suuremman arvon ja lisätäksesi valotusta



Kierrä kiekkoa vasemmalle valitaksesi pienemmän arvon ja vähentääksesi valotusta



Valotusarvo (EV)

Valotusarvo määräytyy kuvakennon herkkyuden ja kuvakennoon tulevan valon määrän perusteella. Määrän kaksinkertaistaminen nostaa EV:tä yhdellä, kun taas sen puolittaminen laskee EV:tä yhdellä. Kameraan tulevan valon määrää voi hallita säätämällä aukkoa ja suljinaikaa.

Valotuksen korjausarvon valinta

- **Taustavalaistut kohteet:** Valitse arvo väliltä $+2/3$ EV ja $+1 2/3$ EV.



- **Voimakkaasti heijastavat kohteet tai erittäin kirkaat näkymät** (esim. lumikentät): $+1$ EV





- **Näkymät, jotka ovat enimmäkseen taivasta:** $+1$ EV
- **Valaistut kohteet** (erityisesti, jos ne kuvataan tummaa taustaa vasten): $-2/3$ EV
- **Heijastamattomat kohteet** (havupuut tai tumma lehvistö): $-2/3$ EV

Mittaus

Valitse, miten kamera mittaa valotuksen.

- 1 Paina **MENU/OK** kuvaustilassa näyttääksesi kuvausvalikon. Paina valitsinta ylös tai alas korostaaksesi kohdan  **VALOTUKSEN MITTAUS** ja paina **MENU/OK**.
- 2 Paina valitsinta ylös tai alas korostaaksesi haluamasi asetuksen ja paina **MENU/OK** valitaksesi sen.

Tila	Kuvaus
 (MONIPISTE)	Kamera määrittää valotuksen hetkessä analysoimalla sommittelun, värin ja kirkkauden jakautumisen. Suositellaan useimmissa tilanteissa.
 (PISTE)	Kamera mittaa valaistusolosuhteet kuvan keskellä olevalta alueelta, jonka koko on noin 2 % koko kuvasta. Suositellaan, kun kohde on taustavalaistu, ja muissa tilanteissa, joissa tausta on paljon kirkkaampi tai tummempi kuin pääkohde.
 (KESKIARVO)	Valotus säädetään koko kuvan keskiarvon perusteella. Tarjoaa yhdenmukaisen valotuksen useille samassa valaistuksessa otettaville kuville ja on erityisen tehokas kuvattaessa maisemia ja mustaan tai valkoiseen pukeutuneiden henkilöiden muotokuvia.

- ① Valittu asetus tulee voimaan vain, jos **KASV.POIS/SILMÄT EI** on valittu kohdassa  **AF/MF-ASETUS** > **KASV./SILMIEN TUNN. ASETUS** (📖 85).







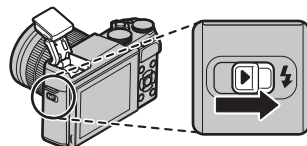

Salaman käyttö

Käytä yhdysrakenteista salamaa lisävalaistuksena kuvatessasi yöllä tai hämärissä sisätiloissa.

1 Nosta salama työntämällä  (salaman nosto) -kytkintä.



2 Valitse kuvausvalikosta  **SALAMA ASETUKSET > SALAMATILA**. Alla olevat vaihtoehdot tulevat näkyviin; paina valitsinta ylös tai alas korostaaksesi asetuksen ja paina **MENU/OK** valitaksesi sen.

Tila	Kuvaus
AUTO (AUTOM.SALAMA)/  (PUNASILM. ESTO) *	Salama välähtää tarvittaessa. Suositellaan useimmissa tilanteissa.
 (PAKKOSALAMA)/  (PAKKOSALAMA) *	Salama välähtää aina kuvaa otettaessa. Käytä vastavalossa oleville kohteille tai luonnollisen värin saavuttamiseksi kirkkaassa valossa.
S (HIDAS SULJIN)/  (PUNASILM. ESTO&YÖ) *	Tallenna sekä pääkohde että tausta heikossa valaistuksessa (huomaa, että kirkkaasti valaistut kuvat saattavat ylivalottua).
 (2. VERHON SYNKR.)/  (2. VERHON SYNKR.) *	Salama välähtää juuri ennen suljimen sulkeutumista.
 (COMMANDER)	Yhdysrakenteista salamaa voidaan käyttää ohjaamaan valinnaisia etäsalamalaitteita.
 (ESTETTY SALAMA)	Salama ei välähdä, vaikka kohde olisi heikosti valaistu. Jalustan käyttöä suositellaan.

* Punasilmäisyyden poisto on käytettävissä näissä tiloissa, kun älykäs kasvojentunnistus on käytössä (85) ja punasilmäisyyden poisto on päällä (89). Punasilmäisyyden poisto minimoi "**punasilmäisyyden**", joka syntyy, kun salaman valo heijastuu kohteen verkkokalvoilta oikealla olevan kuvan osoittamalla tavalla.



- ① Kohteen etäisyydestä riippuen jotkin objektiivit saattavat luoda varjoja kuviin, joissa käytetään salamaa.
- 🔦 Salaman laskeminen kytkee sen pois päältä (🔒) ja estää sen laukeamisen jopa silloin kun kohde on huonosti valaistu; jalustan käyttö on suositeltavaa. Laske salama, kun salamakuvaus on kielletty tai jos haluat tallentaa luonnollisen valon heikossa valaistuksessa. Suosittelemme laskemaan salaman myös silloin, kun kamera on pois päältä.
- 🔦 Jos ⚡ tulee näkyviin, kun laukaisin painetaan puoleenväliin, salama välähtää, kun kuva otetaan.
- 🔦 Ohjaussalamatilaa lukuun ottamatta salama saattaa välähtää useita kertoja kunkin kuvan kohdalla. Älä liikuta kameraa, ennen kuin kuvaus on päättynyt.

Salaman täsmäysopeus







Salama täsmäytyy sulkimen kanssa suljinajan ollessa $\frac{1}{180}$ s tai pidempi.

Filminsimulaatio

Jäljittele erilaisten filmien vaikutusta, mukaan lukien mustavalkofilmi.

1 Paina **MENU/OK** kuvaustilassa näyttääksesi kuvausvalikon. Paina valitsinta ylös tai alas korostaaksesi kohdan  **FILMINSIMULAATIO** ja paina **MENU/OK**.

2 Paina valitsinta ylös tai alas korostaaksesi jonkin seuraavista asetuksista ja paina **MENU/OK** valitaksesi sen.

Asetus	Kuvaus
 (PROVIA/PERUS)	Normaali värintoisto. Sopii monenlaisille kohteille muutokuvista maisemiin.
 (Velvia/VÄRIKYLÄINEN)	Luontokuvaukseen sopiva kylläisten värien suurikontrastinen valikoima.
 (ASTIA/PEHMEÄ)	Parantaa muutokuvissa ihonsävyille käytettävissä olevaa sävyvalikoimaa säilyttäen samalla taivaan kirkaansiniset sävyt päivänvalossa. Suositellaan ulkona otettaviin muutokuviin.
 (CLASSIC CHROME)	Pehmeä väri ja varjojen korostettu kontrasti tuottavat rauhallisen vaikutelman.
 (MUSTAVALKOINEN)	Ota tavallisia mustavalkoisia kuvia.
 (SEPIA)	Ota seepiansävyisiä kuvia.

🔍 Filminsimulaatioasetuksia voidaan yhdistää sävyn ja terävyyden asetuksiin (📖 87, 88).

Kuvien tallentaminen RAW-muodossa

Tallentaaksesi kameran kuvakennon käsittelemättömät raakatiedot valitse kuvanlaaduksi **RAW**-asetus alla kuvatulla tavalla. RAW-kuvista voi luoda JPEG-kopioita käyttämällä toistovalikon **RAW** **RAW-MUUNNOS**-toimintoa, tai RAW-kuvia voi katsella tietokoneella käyttämällä RAW FILE CONVERTER EX 2.0 -sovellusta (📖 110).

- 1 Paina **MENU/OK** kuvaustilassa näyttääksesi kuvausvalikon. Paina valitsinta ylös tai alas korostaaksesi kohdan **📷 KUVAN LAATU** ja paina **MENU/OK**.
- 2 Korosta asetus ja paina **MENU/OK**. Valitse **RAW** tallentaaksesi vain RAW-kuvia tai **FINE+RAW** tai **NORMAL+RAW** tallentaaksesi RAW-kuvien lisäksi JPEG-kopiot. **FINE+RAW** käyttää pienempää JPEG-pakkaussuhdetta, jolloin JPEG-kuvat ovat laadukkaampia, kun taas **NORMAL+RAW** käyttää suurempaa JPEG-pakkaussuhdetta kasvattaakseen tallennettavissa olevien kuvien lukumäärää.

Fn-painike

RAW-kuvanlaadun voi ottaa käyttöön tai pois käytöstä yksittäisessä kuvassa valitsemalla **Fn**-painikkeen tehtäväksi asetuksen **RAW**. Jos kuvanlaadun asetuksena on JPEG-asetus, **Fn**-painikkeen painaminen ottaa väliaikaisesti käyttöön vastaavan JPEG+RAW-asetuksen. Jos nykyisenä asetuksena on JPEG+RAW-asetus, **Fn**-painikkeen painaminen ottaa väliaikaisesti käyttöön vastaavan JPEG-asetuksen, kun taas jos **RAW** on valittuna, **Fn**-painikkeen painaminen ottaa väliaikaisesti käyttöön asetuksen **FINE**. Kuvan ottaminen tai **Fn**-painikkeen painaminen uudelleen palauttaa käyttöön aiemman asetuksen.

🔍 Herkkyysä **L (100)**, **H (12800)** ja **H (25600)** ei voi käyttää, kun RAW-kuvanlaatu on käytössä (📖 70).

JPEG-kopioiden luominen RAW-kuvista

RAW-kuvissa tiedot kameran asetuksista tallennetaan erillään kameran kuvakennon tallentamista tiedoista. Toistovalikon **RAW RAW-MUUNNOS** -toiminnolla RAW-kuvista voi luoda JPEG-kopioita käyttäen alla lueteltuja erilaisia asetuksia. Alkuperäisiä kuvatietoja ei muuteta, joten RAW-kuvaa voidaan käsitellä monin eri tavoin.

- 1 Paina toiston aikana **MENU/OK** näyttääksesi toistovalikon ja paina sitten valitsinta ylös tai alas korostaaksesi kohdan **RAW RAW-MUUNNOS** ja paina **MENU/OK** näyttääksesi oikealla olevassa taulukossa luetellut asetukset.

🔍 Nämä asetukset voi näyttää myös painamalla **Q**-painiketta toiston aikana.

- 2 Paina valitsinta ylös tai alas korostaaksesi asetuksen ja paina valitsinta oikealle valitaksesi sen. Paina valitsinta ylös tai alas korostaaksesi haluamasi asetuksen ja paina **MENU/OK** valitaksesi sen ja palataksesi asetusluetteloon. Toista tämä vaihe säätääksesi muita asetuksia.



- 3 Paina **Q**-painiketta esikatsellaksesi JPEG-kopiota ja paina **MENU/OK** tallentaaksesi.

Asetus	Kuvaus
HEIJASTUSKVAUSOLOS	Luo JPEG-kopio käyttäen asetuksia, jotka olivat käytössä, kun kuva otettiin.
PUSH/PULL-KÄSITTELY	Säädä valotusta välillä -1 EV ja +3 EV ½ EV:n välein (🗨️ 72).
DYNAMIIKKA-ALUE	Korosta valoalueiden yksityiskohtia luonnollisen kontrastin luomiseksi (🗨️ 87).
FILMINSIMULAATIO	Jäljittele erityyppisten filmien vaikutuksia (🗨️ 76).
VALKOTASAPAINO	Säädä valkotasapainoa (🗨️ 61).
VALKOTASAP. SIIRTO	Hienosäädä valkotasapainoa (🗨️ 61).
VÄRI	Säädä värikylläisyyttä (🗨️ 87).
TERÄVYYYS	Terävöitä tai pehmennä ääriviivoja (🗨️ 87).
VAALEIDEN SÄVY	Säädä valoalueita (🗨️ 87).
TUMMIEN SÄVY	Säädä varjoja (🗨️ 88).
KOHINANVAIMENNUS	Käsittele kopiota rakeisuuden vähentämiseksi (🗨️ 88).
VÄRIAVARUUS	Valitse väritoistoon käytettävä väriavaruus (🗨️ 103).

Kiinnityssovittimen käyttö

Kun M-kiinnityksellä varustettu objektiivi kiinnitetään käyttäen lisävarusteena saatavaa **FUJIFILM M MOUNT ADAPTER** -sovitinta, kamera käsittelee kuvia sitä mukaa kun niitä otetaan säilyttääkseen kuvanlaadun ja korjatakseen erilaisia vaikutuksia.

- ❖ Kiinnityssovittimen liittäminen mahdollistaa **LENS KUVAA ILMAN OBJEKTIIVIA** -toiminnon (📖 88) ja piilottaa vakio-näytön etäisyysilmaisimen.
- ❖ Tarkista tarkennus valitsemalla **MF MANUAALINEN** kuvausvalikon kohtaan **AF AF/MF-ASETUS > TARKENNUSTILA** (📖 55).

Kiinnityssovittimen asetukset

Kiinnityssovittimen toimintopainikkeen painaminen tuo esiin **LENS SOVITTIMEN AS.** -asetukset.

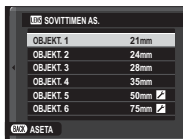

■ Polttovälin valitseminen

Jos objektiivin polttoväli on 21, 24, 28 tai 35 mm, valitse vastava asetus **LENS SOVITTIMEN AS.** -valikosta. Valitse muille objektiiveille asetus 5 tai 6 näyttääksesi oikealla olevan valikon, paina valitsinta oikealle näyttääksesi polttovälin asetukset ja käytä valitsinta ylöspäin näyttääksesi polttovälin.



■ Vääristymän korjaus

Valitse **VOIMAKAS, KESKITASO** tai **HEIKKO** korjataksesi **TYNNYRI-** tai **NEULATYNNY-**vääristymää.

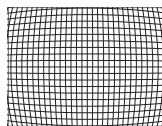

Tynnyrivääristymä

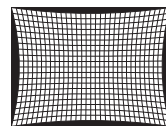

Neulatynnyvääristymä

- ❖ Määrittääksesi tarvittavan määrän säädä vääristymän korjausta ottamalla kuvia ruutupaperista tai vastaavasta kohteesta, jossa vaakaja pystyviivat toistuvat, kuten korkean rakennuksen ikkunat.

■ Värisävyn korjaus

Kuvan keskustan ja reunojen välistä värityksen (varjostuksen) vaihtelua voi säätää erikseen kussakin nurkassa.

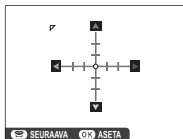

Käytä värisävyn korjausta noudattamalla alla olevia ohjeita.

- 1 Kierrä sivukomentokiekkoa valitaksesi nurkan. Valittu nurkka ilmaistaan kolmiolla.



- 2 Käytä valitsinta säätääksesi sävyjä, kunnes kuvan keskustan ja valitun nurkan välillä ei ole enää havaittavaa värieroa. Paina valitsinta vasemmalle tai oikealle säätääksesi värejä syaani-punainen-akselilla ja ylös tai alas säätääksesi värejä sininen-keltainen-akselilla. Kullakin akselilla on yhteensä 19 valittavissa olevaa asentoa.



- ◆ Määritä tarvittava määrä säätämällä värisävyyden korjausta samalla kun otat kuvia sinisestä taivaasta tai harmaasta paperista.

■ Reunojen valaistuksen korjaus

Valitse arvo väliltä -5 ja $+5$. Positiivisen arvon valitseminen lisää reunojen valaistusta ja negatiivisen arvon valitseminen vähentää reunojen valaistusta.



Positiivisia arvoja suositellaan vintage-objektiveille, kun taas negatiivisia arvoja suositellaan luomaan vaikutelma antiikkiobjektiveilla tai neulansilmäkameralla otetusta kuvasta.

- ◆ Määritä tarvittava määrä säätämällä reunojen valaistusta samalla kun otat kuvia sinisestä taivaasta tai harmaasta paperista.

Albumiavustaja

Luo suosikkikuvistasi albumeja.

Albumin luominen

- 1 Valitse toistovalikosta **UUSI ALBUMI** kohdassa  **ALBUMIAVUSTAJA** (🗨️ 95):
 - ❖ Albumeihin ei voi valita koon **640** tai sitä pienempiä valokuvia eikä videoita.
 - ❖ Ensimmäisenä valittu kuva tulee kansikuvaksi. Paina valitsinta alas valitaksesi kanteen jonkin muun kuvan.
- 2 Selaa kuvia ja paina valitsinta ylöspäin valitaksesi tai poistaaksesi valinnan. Näytä nykyinen kuva kannessa painamalla valitsinta alas. Paina **MENU/OK** poistuaksesi, kun albumi on valmis.

- 3 Korosta **VIIMEISTELE ALBUMI** ja paina **MENU/OK** (valitse albumiin kaikki kuvat tai kaikki ha-
kuehtoihin sopivat kuvat valitsemalla **VALITSE
KAIKKI**). Uusi albumi lisätään albumiavustajan
valikon luetteloon.
 - ① Albumeissa voi olla enintään 300 valokuvaa.
 - ① Albumit, joissa ei ole kuvia, poistetaan automaattisesti.

Albumien katselu

Korosta albumi albumiavustajan valikossa ja paina **MENU/OK** näyttääksesi albumin ja paina sitten valitsinta vasemmalle tai oikealle selataksesi kuvia.

Albumien muokkaaminen ja poistaminen

Näytä albumi ja paina **MENU/OK**. Seuraavat asetukset näytetään; valitse haluamasi asetus ja noudata näytön ohjeita.

- **MUOKKAA**: Muokkaa albumia kohdassa "Albumin luominen" kuvatulla tavalla (📖 81).
- **POISTA**: Poista albumi.

Albumit

Albumeita voidaan kopioida tietokoneelle käyttäen mukana toimitettua MyFinePix Studio -ohjelmistoa (📖 110).

Valikkojen käyttö: Kuvaustila

Kuvausvalikkoa käytetään asetusten säätämiseen erilaisissa kuvausolosuhteissa. Näytä kuvausvalikko painamalla kuvaustilassa **MENU/OK**. Korosta kohteita ja paina valitsinta oikealle näyttääksesi asetukset, korosta haluamasi asetusta ja paina **MENU/OK**. Paina **DISP/BACK** poistuaksesi, kun asetukset ovat valmiit.

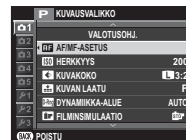

Kuvausvalikon asetukset (valokuvat)

🔍 Käytettävissä olevat vaihtoehdot riippuvat valitusta kuvaustilasta.

📺 KUVAUSSOHJELMA

Valitse **SP**-tilan kuvausohjelma (📖 48).

📺 Adv. MUOTO

Valitse kehittynyt kuvaustila (📖 43).

AF/MF-ASETUS

Säädä tarkennusasetuksia.

Vaihtoehto	Kuvaus
TARKENNUSALUE	Valitse tarkennusalue (📖 58).
TARKENNUSTILA	Valitse, miten kamera tarkentaa (📖 55).
AF+MF	<p>Tämä asetus tulee voimaan, kun MONIPISTE tai ALUE on valittu kohdassa AF/MF-ASETUS > TARKENNUSTILA. Jos on valittu PÄÄLLÄ, tarkennusta voidaan säätää manuaalisesti kiertämällä tarkennusrengasta suljinpainikkeen ollessa painettuna puoleenväliin. Ääriviivojen korostusta (focus peaking) tuetaan (📖 88). Objektiivit, joissa on tarkennusetäisyyden osoitin, on asetettava käsitarkennustilaan (MF) ennen tämän vaihtoehdon käyttämistä. Kun MF valitaan, tarkennusetäisyyden osoitin poistuu käytöstä. Aseta tarkennusrenkas tarkennusetäisyyden osoittimen keskelle, sillä kameran tarkennus voi epäonnistua, jos rengas on asetettu äärettömään tai pienimmälle tarkennusetäisyydelle.</p> <div style="border: 1px solid gray; padding: 5px; margin-top: 10px;"> <p>AF + MF -tarkennuksen zoomaus</p> <p>Kun PÄÄLLÄ on valittu asetusvalikon kohtaan NÄYTTÖASETUKSET > TARKEN. TARKISTUS ja MONIPISTE tai ALUE on valittu kohtaan AF/MF-ASETUS > TARKENNUSTILA, tarkennuksen zoomausta voi käyttää valitun tarkennusalueen lähentämiseen.</p> </div>

AF/MF-ASETUS (jatkuu)

Vaihtoehto	Kuvaus			
KASV./SILMIEN TUNN. ASETUS	<p>Älykäs kasvojentunnistus asettaa tarkennuksen ja valituksen kasvoihin, jotka ovat missä tahansa kohdassa kuvaa, mikä estää kameraa tarkentamasta taustaan ryhmämuotokuvissa. Valitse muotokuvakohtetta korostaviin kuviin. Kasvojentunnistus toimii kameran ollessa pysty- tai vaaka-asennossa; jos kasvat havaitaan, ne ilmaistaan vihreällä reunuksella. Jos kuvassa on useammat kuin yhdet kasvat, kamera valitsee lähimpänä keskustaa oleva kasvat; muut kasvat ilmaistaan valkoisilla reunuksilla. Voit myös valita tunnistaako ja tarkentaako kamera silmiin, kun älykäs kasvojentunnistus on päällä. Valitse seuraavista vaihtoehdoista:</p>			
	<table border="1"> <thead> <tr> <th data-bbox="267 355 506 386">Valinta</th> <th data-bbox="506 355 1233 386">Kuvaus</th> </tr> </thead> </table>	Valinta	Kuvaus	
	Valinta	Kuvaus		
	KASV. PÄÄL./SILMÄT POIS	Vain älykäs kasvojentunnistus.		
	KASV. PÄÄL./SILMÄT AUTO	Kamera valitsee automaattisesti kumpaan silmään se tarkentaa, kun kasvat havaitaan.		
	KASV.PÄÄL./OIKEA SILMÄ	Kamera tarkentaa älykkäällä kasvojentunnistuksella havaittujen kohteiden oikeaan silmään.		
KASV.PÄÄL./VASEN SILMÄ	Kamera tarkentaa älykkäällä kasvojentunnistuksella havaittujen kohteiden vasempaan silmään.			
KASV.POIS/SILMÄT EI	Älykäs kasvojentunnistus ja silmien ensisijaisuus pois päältä.			
<ul style="list-style-type: none"> ◆ Jos kamera ei pysty tunnistamaan kohteen silmiä, koska ne ovat hiusten, lasien tai muiden kohteiden peitossa, kamera tarkentaa sen sijaan kasvoihin. ① Joissain tiloissa kamera saattaa asettaa valituksen koko kuvalle eikä niinkään muotokuvakohteelle. ① Jos kohde liikkuu laukaisinta painettaessa, kasvat eivät välttämättä ole vihreällä reunuksella merkityllä alueella, kun kuva otetaan. 				

AF/MF-ASETUS (jatkuu)

Vaihtoehto	Kuvaus
AF-APUVALO	<p>Jos PÄÄLLÄ on valittu, AF-apuvalo syttyy avustamaan automaattitarkennusta.</p> <ul style="list-style-type: none"> ◆ Tarkennusapuvalo kytkeytyy pois päältä automaattisesti, kun POIS on valittu asetusvalikon kohtaan ÄÄNI JA SALAMA. ① Joissakin tilanteissa kamera ei pysty tarkentamaan AF-apuvalon avulla. Jos kamera ei pysty tarkentamaan, yritä lisätä etäisyyttä kohteeseen. ① Vältä AF-apuvalon kohdistamista suoraan kohteen silmiin.

ISO HERKKYYS

Sääda kameran valoherkkyyttä (☞ 70).

KUVAKOKO

Valitse kuvien tallennuksessa käytettävä kuvakoko ja kuvasuhde.

Kuvasuhde

Kuvilla, joiden kuvasuhde on 3:2, on samat mittasuhteet kuin 35 mm:n filmin kuvilla, kun taas kuvasuhde 16:9 sopii **High Definition (HD)** -laitteille. Kuvat, joiden kuvasuhde on 1:1 ovat neliön muotoisia.

☞ **KUVAKOKO** ei nollaudu, kun kamera sammutetaan tai kun valitaan jokin muu kuvaustila.

Asetus	Tulostuskoko enintään	Asetus	Tulostuskoko enintään
L 3:2	41 × 28 cm	S 3:2	21 × 14 cm
L 16:9	41 × 23 cm	S 16:9	21 × 12 cm
L 1:1	28 × 28 cm	S 1:1	14 × 14 cm
M 3:2	29 × 20 cm		
M 16:9	29 × 16 cm		
M 1:1	20 × 20 cm		

KUVAN LAATU

Valitse tiedostomuoto ja pakkaussuhde. Valitse JPEG-kuvien tallentamiseen **FINE** tai **NORMAL**, RAW-kuvien tallentamiseen **RAW** tai **FINE+RAW** ja sekä JPEG- että RAW-kuvien tallentamiseen **NORMAL+RAW**. **FINE** ja **FINE+RAW** käyttävät pienempää JPEG-pakkaussuhdetta laadukkaampiin JPEG-kuviin, kun taas **NORMAL** ja **NORMAL+RAW** käyttävät suurempaa JPEG-pakkaussuhdetta tallennettavissa olevien kuvien lukumäärän kasvattamiseen.

DYNAMIIKKA-ALUE

Sääda kontrastia. Valitse pienempi arvoja kasvattaaksesi kontrastia sisätiloissa tai pilvisessä säässä kuvattaessa ja suurempia arvoja vähentääksesi valoalueiden ja varjojen yksityiskohtien katoamista korkeakontrastisia kohteita kuvattaessa. Suurempia arvoja suositellaan kuviin, joissa on sekä auringonvalo että tummia varjoja, suurikontrastisille kohteille, kuten vedestä heijastuvalle auringonvalolle, kirkkaasti valaistuille syksyisille lehdille ja sinistä taivasta vasten otetuille muotokuville, ja valkoisille kohteille tai valkoiseen pukeutuneiden ihmisten kuvaukseen; huomaa kuitenkin, että suurilla arvoilla otetut kuvat voivat olla rakeisia.

- Jos **AUTO** on valittu, kamera valitsee automaattisesti joko **100 100%** tai **200 200%** kohteen ja kuvausolosuhteiden mukaan. Suljinai-ka ja aukko näytetään, kun laukaisin on painettuna puoliväliin.
- **200 200%** on käytettävissä herkkyysillä ISO 400 ja yli, **400 400%** herkkyysillä ISO 800 ja yli.

FILMINSIMULAATIO

Jäljittele erityyppisten filmien vaikutuksia (📖 76).

ELOK.SIMUL.HAARUK.

Valitse filmityytit filminsimulaation haarukointiin (📖 65).

ITSELAUKAISIN

Ota kuvia itselaukaisimella (📖 66).

INTERVALLIAJASTINKUVAUS

Sääda asetukset intervalliajastetulle kuvaukselle (📖 68).

VALKOTASAPAINO

Sääda värit vastaamaan valonlähdettä (📖 61).

VÄRI

Sääda värikylläisyyttä.

TERÄVYYS

Terävöitä tai pehmenä ääri vivoja.

VAALEIDEN SÄVY

Sääda valoalueiden sävyä.

TUMMIEN SÄVY

Säädä varjojen sävyä.

KOHINANVAIMENNUS

Vähennä suurella herkkyydellä otetuissa kuvissa esiintyvää kohinaa.

PITKÄ VAL., KOH. VAIM

Valitse **PÄÄLLÄ** vähentääksesi kohinaa pitkillä valotusajoilla (🗨️ 51, 53).

MUKAUTUS

Tallenna tilojen **P, S, A** ja **M** asetukset (🗨️ 54).

KOSKETUSNÄYTTÖTILA

Valitse, ovatko kosketusohjaimet käytettävissä tarkennusalueen valinnassa, tai vapauta suljin (🗨️ 24).

KOSKETUSZOOM

Ota digitaalinen kosketuszoomi käyttöön (🗨️ 30).

SOVITTIMEN AS.

Säädä valinnaisella **FUJIFILM M MOUNT ADAPTER** -sovitimmella kiinnitettyjen M-kiinnitysobjektiivien asetuksia (🗨️ 79).

KUVAA ILMAN OBJEKTIIVIA

Valitse, voiko suljimen laukaista, kun objektiivia ei ole kiinnitetty.

MF-APU

Valitse, miten tarkennus näytetään käsitarkennustilassa (🗨️ 56).

Asetus	Kuvaus
VAKIO	Tarkennus näytetään normaalisti (tarkennuspiikki ei ole käytettävissä).
TARKENNUSPIIKIN KOROSTUS	Kamera korostaa suurikontrastiset ääriviivat. Valitse väri ja piikin taso.

VALOTUKSEN MITTAUS

Valitse, miten kamera mittaa valotuksen, kun älykäs kasvojen tunnistus on pois päältä (🗨️ 73).

PISTE-AE:N JA TARK. KYTK.

Valitse **PÄÄLLÄ** mitataksesi nykyisen tarkennuskehysten, kun **ALUE** on valittu kohtaan **AF/MF-ASETUS > TARKENNUSTILA** ja **PISTE** on valittu kohtaan **VALOTUKSEN MITTAUS**.

SALAMA ASETUKSET







Säädä salama-asetuksia.

Vaihtoehto	Kuvaus
SALAMATILA	Valitse salamatila (🗨️ 74).
SALAMAKORJAUS	Säädä salaman kirkkautta. Valitse arvo väliltä +2EV ja –2EV. Huomaa, että tulos ei välttämättä ole toivotunlainen, sillä lopputulos riippuu kuvausolosuhteista ja etäisyydestä kohteeseen.
PUNASILM. POISTO	Valitse PÄÄLLÄ poistaaksesi salaman aiheuttaman punasilmävaikutuksen. <ul style="list-style-type: none"> 🔍 Punasilmäisyyden vähentäminen tehdään vain, kun kasvot tunnistetaan. 🔍 Punasilmäisyyden poistoa ei voi käyttää RAW-kuviin.

VIDEOASETUKSET



Säädä videoasetuksia.

Vaihtoehto	Kuvaus
VIDEOTILA	Valitse videon tallennuksessa käytettävä kuvakoko ja -taajuus. <ul style="list-style-type: none"> • 1080/30 P: Full HD (30 fps) • 1080/25 P: Full HD (25 fps) • 1080/24 P: Full HD (24 fps) • 720/60 P: HD (60 fps) • 720/50 P: HD (50 fps) • 720/24 P: HD (24 fps)
VIDEON HERKKYYS	Valitse videon tallennuksen herkkyydeksi AUTO tai asetus väliltä ISO 400 ja 6400. <ul style="list-style-type: none"> 🔍 Tämä asetus ei vaikuta valokuviin.

VIDEOASETUKSET (jatkuu)	
Vaihtoehto	Kuvaus
TARKENNUSTILA	<p>Tällä asetuksella määritetään, miten kamera tarkentaa videon tallennuksen aikana.</p> <ul style="list-style-type: none">  KESKELLE: Kun kuvaaminen aloitetaan, kamera tarkentaa kuvan keskellä olevaan kohteeseen.  JATKUVA: Kamera säätää tarkennusta jatkuvasti huomioidakseen muutokset kuvan keskellä olevien kohteiden etäisyydessä.  MANUAALINEN: Tarkenna käsin. <p>💡 Huomaa, että  -tilassa kamera tarkentaa jatkuvasti, mikä lisää akun kulutusta, ja sen lisäksi kameran tarkennuksesta saattaa kuulua ääntä.</p> <p>💡 Jos kasvot havaitaan, kun  on valittuna,  -kuvake tulee näkyviin ja kamera säätää tarkennusta jatkuvasti pitääkseen tarkennuksen kasvoissa.</p>
MIC-TASON SÄÄTÖ	Säädä mikrofonin tallennustaso.

IS-TILA

Valitse jokin seuraavista kuvanvakautusasetuksista:

Asetus	Kuvaus
 JATKUVA + LIIKE	Kuvanvakautus päällä. Jos + LIIKE valitaan, kamera säätää suljinaikaa vähentääkseen liike-epäterävyyttä, kun liikkuva kohde havaitaan.
 KUVAUS + LIIKE	Kuten yllä, mutta kuvanvakautusta käytetään vain silloin, kun laukaisin painetaan puoleenväliin tai kun suljin laukaistaan. Jos + LIIKE valitaan, kamera säätää suljinaikaa vähentääkseen liike-epäterävyyttä, kun liikkuva kohde havaitaan.
 VAIN KUVAUS	
POIS	Kuvanvakautus pois päältä. Valitse tämä asetus käyttäessäsi jalustaa.

- 💡 **+ LIIKE** ei vaikuta, kun herkkyys on asetettu tiettyyn arvoon, ja sitä ei välttämättä voi valita joillain muilla asetusyhdistelmillä. Vaikutus saattaa vaihdella valaistusolosuhteiden ja kohteen liikkumisnopeuden mukaan.
- 💡 IS-tilaa voi käyttää vain, kun kuvanvakautusta tukeva objektiivi on kiinnitetty.

DIGIT. KUVAN VAKAAJA

Valitse otetaanko digitaalinen kuvanvakautus käyttöön elokuvan tallennuksen aikana.

LANGATON TIEDONS.

Muodosta yhteys älypuhelimien tai tablet-laitteeseen langattoman verkon kautta (📶 109).

♦ Katso lisätietoja osoitteesta <http://fujifilm-dsc.com/wifi/>.

SULKIMEN TYYPPI

Valitse sulkimen tyyppi. Valitse elektroninen suljin mykistääksesi suljinäänen.

Vaihtoehto	Kuvaus
MS MEKAANINEN SULJIN	Ota kuvia mekaanisella sulkimella.
ES ELEKTRONINEN SULJIN	Ota kuvia elektronisella sulkimella.
MS MEKAANINEN + ES ELEKTRONINEN	Kamera valitsee sulkimen tyyppin kuvausolojen mukaan.

- ♦ Kun elektronista suljinta käytetään, salama poistuu käytöstä, herkkyys rajoitetaan arvoihin ISO 6400–200, eikä pitkän valotusajan kohinan vähennyksellä ole vaikutusta. Sarjakuvaustilassa tarkennus ja valotus määräytyvät kunkin sarjan ensimmäisen kuvan mukaan.
- ① Liikkuvista kohteista otetuissa kuvissa, joissa on käytetty elektronista suljinta, voi näkyä vääristymiä, ja kaistaleita ja utua voi näkyä kuvissa, jotka otetaan loisteputkivalossa tai muussa välkyvässä tai epätasaisessa valaistuksessa. Kun otat kuvia niin, että suljin on hiljennetty, ota huomioon kohteesi kuvausolosuhteet ja oikeus yksityisyyteen.

ELEKTR. ZOOMIN ASETUS

Ota käyttöön sähköinen zoom, kun LCD-näyttöä käännetään 180 astetta, valitsemalla **PÄÄLLÄ**. Zoomausta voidaan säätää kiertämällä sivukomentokiekkoa.

Valikkojen käyttö: Toistotila

Näytä toistovalikko painamalla toistotilassa **MENU/OK**. Korosta kohteita ja paina valitsinta oikealle näyttääksesi asetukset, korosta haluamasi asetus ja paina **MENU/OK**. Paina **DISP/BACK** poistuaksesi, kun asetukset ovat valmiit.



Toistovalikon asetukset

LANGATON TIEDONS.

Muodosta yhteys älypuhelimeen tai tablet-laitteeseen langattoman verkon kautta (📶 109).

🔍 Katso lisätietoja osoitteesta <http://fujifilm-dsc.com/wifi/>.

RAW-MUUNNOS

Luo JPEG-kopioita RAW-kuvista (📄 78).

POISTA

Poista kaikki tai valitut kuvat.

- **KUVA:** Selaa kuvia painamalla valitsinta vasemmalle tai oikealle ja paina **MENU/OK** poistaaksesi nykyisen kuvan (vahvistusikkunaa ei näytetä).
- **VALITUT KEHYKSET:** Korosta kuvia ja paina **MENU/OK** valitaksesi tai poistaaksesi valinnan. Kun olet valmis, paina **DISP/BACK** näyttääksesi vahvistusikkunan ja korosta sitten **OK** ja paina **MENU/OK**.
- **KAIKKI KUVAT:** Vahvistusikkuna tulee näkyviin; korosta **OK** ja paina **MENU/OK** poistaaksesi kaikki suojaamattomat kuvat.

RAJAUS

Luo nykyisestä kuvasta rajattu kopio.

- 1 Näytä haluamasi kuva.
 - 2 Valitse toistovalikosta **RAJAUS**.
 - 3 Lähennä ja loitonna kuvaa sivukomentokiekolla ja vieritä kuvaa painamalla valitsinta ylös, alas, vasemmalle tai oikealle, kunnes näytöllä näkyy haluttu osa kuvasta.
 - 4 Paina **MENU/OK** näyttääksesi vahvistusikkunan.
 - 5 Paina uudelleen **MENU/OK** tallentaaksesi rajatun kopion omaksi tiedostokseen.
- ♦ Suuremmat rajaukset tuottavat suurempia kopioita; kaikkien kopioiden kuvasuhde on 3:2. Jos lopullisen kopion kooksi tulee **640**, **OK** näytetään keltaisena.

KOONMUUTOS

Luo nykyisestä kuvasta pieni kopio.

- 1 Näytä haluamasi kuva.
 - 2 Valitse toistovalikosta **KOONMUUTOS**.
 - 3 Korosta koko ja paina **MENU/OK** näyttääksesi vahvistusikkunan.
 - 4 Paina uudelleen **MENU/OK** tallentaaksesi kooltaan muutetun kopion omaksi tiedostokseen.
- ♦ Valittavissa olevat koot vaihtelevat alkuperäisen kuvan koon mukaan.

SUOJAUS

Suojaa kuvat vahingossa tapahtuvalta poistamiselta. Korosta jokin seuraavista vaihtoehdoista ja paina **MENU/OK**.

- **KUVA**: Suojaa valitut kuvat. Paina valitsinta vasemmalle tai oikealle näyttääksesi kuvia ja paina **MENU/OK** valitaksesi tai poistaaksesi valinnan. Paina **DISP/BACK**, kun olet valmis.
- **ASETA KAIKKI**: Suojaa kaikki kuvat.
- **TYHJENNÄ KAIKKI**: Poista kaikkien kuvien suojaus.

① Suojatut kuvat poistetaan, kun muistikortti alustetaan (🗨 105).

KUVAN KÄÄNTÖ

Käännä kuvia.

1 Näytä haluamasi kuva.

2 Valitse toistovalikosta  **KUVAN KÄÄNTÖ**.

3 Paina valitsinta alas kääntääksesi kuvaa 90° myötäpäivään ja ylös kääntääksesi sitä 90° vastapäivään.

4 Paina **MENU/OK**. Kuva näytetään automaattisesti valitun suuntaisena aina, kun se toistetaan kamerassa.

- ❖ Suojattuja kuvia ei voi kääntää. Poista suojaus ennen kuvien kääntämistä.
- ❖ Kamera ei välttämättä pysty kääntämään muilla laitteilla luotuja kuvia. Kameralla käännettyjä kuvia ei käännetä, kun kuvia katsellaan tietokoneella tai muilla kameroilla.
- ❖ Kuvat, jotka on otettu asetuksen  **NÄYTTÖASETUKSET > AUTOM. KÄÄNTÖ JA TOISTO** ollessa käytössä, näytetään automaattisesti oikein päin toiston aikana (🗨 100).



 PUNASILM. POISTO

Poista muutokuvista punasilmäisyyttä. Kamera analysoi kuvan; jos punasilmäisyyttä havaitaan, kuvaa käsitellään niin, että luodaan kopio, jossa punasilmäisyyttä on vähennetty.

1 Näytä haluamasi kuva.

2 Valitse toistovalikosta ** PUNASILM. POISTO**.

3 Paina **MENU/OK**.

- ❖ Punasilmäisyyttä ei välttämättä poisteta, jos kamera ei pysty tunnistamaan kasvoja tai kasvot näkyvät sivuprofilina. Tulokset voivat vaihdella tilanteen mukaan. Punasilmäisyyttä ei voida poistaa kuvista, jotka on jo käsitelty käyttäen punasilmäisyyden poistoa, tai muilla laitteilla luoduista kuvista.
- ❖ Kuvan käsittelyyn tarvittava aika vaihtelee havaittujen kasvojen määrän mukaan.
- ❖ ** PUNASILM. POISTO** -toiminnolla luodut kopiot merkitään toiston aikana **-kuvakkeella**.
- ❖ Punasilmäisyyden poistoa ei voida käyttää RAW-kuviin.

 DIAESITYS

Näytä kuvat automaattisena diaesityksenä. Aloita painamalla **MENU/OK** ja siirry eteenpäin tai taaksepäin painamalla valitsinta oikealle tai vasemmalle. Voit tuoda näytölle ohjeet milloin tahansa esityksen aikana painamalla **DISP/BACK**. Esitys voidaan lopettaa milloin tahansa painamalla **MENU/OK**.

- ❖ Kamera ei kytkeydy automaattisesti pois päältä diaesityksen aikana.

 ALBUMIAVUSTAJA

Luo suosikkikuvistasi albumeja ( 81).

PC-AUTOMAATTITALL

Lataa kuvia tietokoneelle langattoman verkon kautta (🗨️ 109).

🔍 Katso lisätietoja osoitteesta <http://fujifilm-dsc.com/wifi/>.

TULOST.PYYNTÖ (DPOF)

Luo digitaalinen "tulostuspyyntö" DPOF-yhteensopiville tulostimille (🗨️ 113).

instax-TULOST. TULOSTAA

Tulosta kuvia lisävarusteina saatavilla FUJIFILM instax SHARE -tulostimilla (🗨️ 115).

NÄYTÖN KUVASUHDE

Valitse, miten High Definition (HD) -laitteet näyttävät kuvat, joiden kuvasuhde on 3:2 (tämä asetus on käytettävissä vain silloin, kun HDMI-kaapeli on kytkettynä). Valitse 16:9 näyttääk-
sesi kuvan niin, että se täyttää näytön ja sen ylä- ja alareuna rajataan pois, ja 3:2 näyttääk-
si koko kuvan niin, että sen molemmilla reunoilla on mustat palkit.

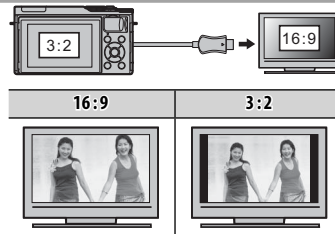

Asetusvalikko

Asetusvalikon käyttö

1 Näytä asetustilanne.

1.1 Paina **MENU/OK** näyttääksesi nykyisen tilan valikon.

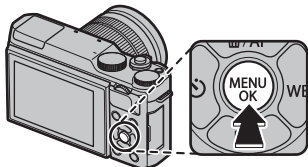

1.2 Paina valitsinta vasemmalle korostaaksesi nykyisen valikon välilehden.



1.3 Paina valitsinta alas korostaaksesi välilehden, jolla haluttu asetus on.

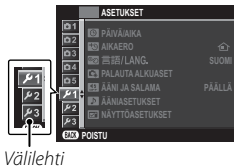

1.4 Paina valitsinta oikealle siirtääksesi kohdistimen asetustilanteeseen.



2 Säädä asetuksia.

Korosta kohteita ja paina valitsinta oikealle näyttääksesi asetukset, korosta haluamasi asetus ja paina **MENU/OK**. Paina **DISP/BACK** poistuaksesi, kun asetukset ovat valmiit.

Asetusvalikon asetukset**🕒 PÄIVÄ/AIKA**

Aseta kameran kello (📖 22).

🕒 AIKAERO

Vaihda kameran kellon heti kotiaikavyöhykkeeltä matkakohteen paikalliseksi ajaksi matkustaessasi. Paikallisen ajan ja kotiaikavyöhykkeen aikaeron määrittäminen:

1 Korosta **← PAIKALLINEN** ja paina **MENU/OK**.

2 Käytä valitsinta valitaksesi aikaeron paikallisen ajan ja kotiaikavyöhykkeesi välillä. Paina **MENU/OK**, kun asetukset ovat valmiit.

Asettaaksesi kameran kellon paikalliseen aikaan korosta **← PAIKALLINEN** ja paina **MENU/OK**. Asettaaksesi kellon kotiaikavyöhykkeesi aikaan valitse **🏠 KOTI**. Jos **← PAIKALLINEN** on valittuna, **←** tulee näkyviin kolmeksi sekunniksi, kun kamera kytketään päälle.

🗣️ 言語/LANG.

Valitse kieli (📖 22).

🔊 PALAUTA ALKUASET

Palauta kuvaus- tai asetusvalikon asetukset oletusarvoihin.

1 Korosta haluttu vaihtoehto ja paina **MENU/OK**.

Valinta	Kuvaus
KUVAUSVALIKON NOLLAUS	Palauta oletusarvoihin kaikki kuvausvalikon muut asetukset paitsi mukautettu valkotasapaino ja mukautettujen asetusten kokoelmat, jotka on luotu asetuksella 🔊 MUKAUTUS .
ASETUSTEN NOLLAUS	Palauta oletusarvoihin kaikki muut asetusvalikon asetukset paitsi 🕒 PÄIVÄ/AIKA , 🕒 AIKAERO ja 🔊 YHTEYSASETUS .

2 Vahvistusikkuna tulee näkyviin; korosta **OK** ja paina **MENU/OK**.

🔊 ÄÄNI JA SALAMA

Valitse **POIS** poistaaksesi kaiuttimen, salaman ja apuvalon käytöstä tilanteissa, joihin kameran tuottamat äänet ja valot eivät sovi. **🔊** näkyy näyttöllä, kun **POIS** on valittu.

▶ ÄÄNIASETUKSET



















Säädä ääniasetuksia.

Asetus	Kuvaus
ÄÄNENVOIMAKKUUS	Säädä kameran säätimien käytön yhteydessä kuuluvien äänien voimakkuutta. Valitse POIS (mykistys) poistaaksesi säätimien äänet käytöstä.
SULJINÄÄNEN V.	Säädä elektronisen sulkimen tuottamien äänten voimakkuutta. Poista suljinääni käytöstä valitsemalla POIS (mykistys).
SULJINÄÄNI	Valitse elektronisesta sulkimesta kuuluva ääni.
TOISTON ÄÄNENV.	Säädä videoiden toiston äänenvoimakkuutta.

☑ NÄYTTÖASETUKSET

Säädä näyttöasetuksia.

Asetus	Kuvaus									
KUVAN NÄYTTÖ	Valitse, kuinka pitkään kuvaa näytetään kuvaamisen jälkeen. Värit saattavat hieman poiketa lopullisen kuvan väreistä, ja "kohinaa" voi esiintyä suurilla herkkyyksillä. Huomaa, että joillain asetuksilla kamera näyttää kuvat kuvaamisen jälkeen valitusta asetuksesta riippumatta.									
	<table border="1"> <thead> <tr> <th>Asetus</th> <th>Kuvaus</th> </tr> </thead> <tbody> <tr> <td>JATKUVA</td> <td>Kuvia näytetään, kunnes MENU/OK-painiketta painetaan tai laukaisin painetaan puoleenväliin. Paina sivukomentokiekon keskustaa lähentääksesi aktiiviseen tarkennuspisteeseen; paina uudelleen peruaksesi zoomauksen.</td> </tr> <tr> <td>1.5 SEK</td> <td rowspan="2">Kuvia näytetään 1,5 sekuntia (1.5 SEK) tai 0,5 sekuntia (0.5 SEK) tai kunnes laukaisin painetaan puoleenväliin.</td> </tr> <tr> <td>0.5 SEK</td> </tr> <tr> <td>POIS</td> <td>Kuvia ei näytetä kuvaamisen jälkeen.</td> </tr> </tbody> </table>	Asetus	Kuvaus	JATKUVA	Kuvia näytetään, kunnes MENU/OK -painiketta painetaan tai laukaisin painetaan puoleenväliin. Paina sivukomentokiekon keskustaa lähentääksesi aktiiviseen tarkennuspisteeseen; paina uudelleen peruaksesi zoomauksen.	1.5 SEK	Kuvia näytetään 1,5 sekuntia (1.5 SEK) tai 0,5 sekuntia (0.5 SEK) tai kunnes laukaisin painetaan puoleenväliin.	0.5 SEK	POIS	Kuvia ei näytetä kuvaamisen jälkeen.
	Asetus	Kuvaus								
	JATKUVA	Kuvia näytetään, kunnes MENU/OK -painiketta painetaan tai laukaisin painetaan puoleenväliin. Paina sivukomentokiekon keskustaa lähentääksesi aktiiviseen tarkennuspisteeseen; paina uudelleen peruaksesi zoomauksen.								
	1.5 SEK	Kuvia näytetään 1,5 sekuntia (1.5 SEK) tai 0,5 sekuntia (0.5 SEK) tai kunnes laukaisin painetaan puoleenväliin.								
0.5 SEK										
POIS	Kuvia ei näytetä kuvaamisen jälkeen.									
VAL. ESIK. MAN TIL	Valitse PÄÄLLÄ ottaaksesi valotuksen esikatselun käyttöön käsisäätöisessä valotustilassa. Valitse POIS , kun salama on käytössä, tai muissa tilanteissa, joissa valotus saattaa muuttua, kun kuva otetaan.									

NÄYTTÖASETUKSET (jatkuu)										
Asetus	Kuvaus									
LCD-KIRKKAUS	Säädä näytön kirkkautta.									
LCD-VÄRI	Säädä näytön värisävyä.									
ESIKATSELE KUVATEHOSTE	<p>Valitse PÄÄLLÄ, jos haluat esikatella filmsimulaation, valkotasapainon ja muiden asetusten vaikutusta näytöllä. Valitse POIS, jos haluat pienikontrastisten, vastavalaistujen tilanteiden varjojen ja muiden vaikeasti nähtävien kohteiden näkyvän paremmin.</p> <p>♦ Jos POIS on valittu, kameran asetusten vaikutus ei näy näytöllä ja värit ja sävy näkyvät erilaisina kuin lopullisessa kuvassa. Näyttöä kuitenkin säädetään niin, että lisäsuodattimien ja mustavalkoisen ja seepian asetusten vaikutukset näkyvät.</p>									
KEHYSTYSOPAS	Valitse kuvaustilassa käytettävän kehysristikon tyyppi.									
	<table border="1"> <thead> <tr> <th> Ruudukko 9</th> <th> RUUDUKKO 24</th> <th> HD-RAJAUS</th> </tr> </thead> <tbody> <tr> <td></td> <td></td> <td></td> </tr> <tr> <td><i>"Kolmasosien säännön" mukaiseen sommitteluun.</i></td> <td><i>6 x 4 –ristikko.</i></td> <td><i>Rajaa teräväpiirtokuvat näytön ylä- ja alaosan viivojen osoittamaan alueeseen.</i></td> </tr> </tbody> </table>	 Ruudukko 9	 RUUDUKKO 24	 HD-RAJAUS				<i>"Kolmasosien säännön" mukaiseen sommitteluun.</i>	<i>6 x 4 –ristikko.</i>	<i>Rajaa teräväpiirtokuvat näytön ylä- ja alaosan viivojen osoittamaan alueeseen.</i>
	 Ruudukko 9	 RUUDUKKO 24	 HD-RAJAUS							
										
<i>"Kolmasosien säännön" mukaiseen sommitteluun.</i>	<i>6 x 4 –ristikko.</i>	<i>Rajaa teräväpiirtokuvat näytön ylä- ja alaosan viivojen osoittamaan alueeseen.</i>								
AUTOM. KÄÄNTÖ JA TOISTO	Kierrä pystysuuntaiset (muotokuvaasuunta) kuvat automaattisesti toiston aikana valitsemalla PÄÄLLÄ .									
TARKEN. TARKISTUS	Jos PÄÄLLÄ on valittu, kamera lähentää objektiivin läpi näkyvää näkymää automaattisesti, kun tarkennusrengasta kierretään käisisäätöisessä tarkennustilassa (🗨️ 57).									
TARKENNUKSEN MITTAYKSIKKÖ	Valitse tarkennusetäisyyden ilmaisimessa käytettävät yksiköt (🗨️ 56).									
NÄYTÖN MUK. ASET.	Valitse vakionäytön kohteet (🗨️ 26).									

PAINIKKEEN ASETUS

Valitse kameran säätimien tehtävät.

Vaihtoehto	Kuvaus
TOIMINTO (Fn) -AS	Valitse toimintopainikkeen tehtävä (📖 40).
MUOKK./TALL. PIKAVAL.	Valitse pikavalikossa näytettävät asetukset (📖 39).

TARKENNUSRENGAS

Valitse, mihin suuntaan tarkennusrengasta kierretään tarkennusäisyyden kasvattamiseksi.

KOSKETUSNÄYTTÖASETUKSET

Ota kosketusnäytön ohjaimet käyttöön, tai poista ne käytöstä (📖 24, 30, 34).

VIRRRANHALLINTA

Säädä virranhallinta-asetuksia.

Asetus	Kuvaus
AUT. VIRRANKATK.	Valitse aika, jonka kuluttua kamera kytkeytyy automaattisesti pois päältä, jos mitään toimintoja ei tehdä. Lyhyemmät ajat lisäävät akun kestoja; jos POIS on valittu, kamera täytyy sammuttaa käsin. Huomaa, että joissain tilanteissa kamera sammuu automaattisesti, vaikka POIS on valittu.
HYVÄ SUORITUSKYKY	Valitsemalla PÄÄLLÄ saadaan nopeampi tarkennus ja voidaan lyhentää aikaa, joka tarvitaan kameran uudelleen-käynnistykseen sammutuksen jälkeen.

KENNON PUHDISTUS

Poista pöly kameran kuvakennosta.

- **OK:** Puhdista kenno heti (📖 xi).
- **KUN PÄÄLLÄ:** Jos tämä asetusta on valittuna, kenno puhdistetaan, kun kamera kytketään päälle.
- **KUN POIS PÄÄLTÄ:** Jos tämä asetusta on valittuna, kenno puhdistetaan, kun kamera kytketään pois päältä (kennon puhdistusta ei kuitenkaan tehdä, jos kamera kytkeytyy pois päältä toistotilassa).

📌 Pöly, jota ei voida poistaa kennon puhdistustoiminnolla, voidaan poistaa manuaalisesti (📖 122).

TALLENN DATA-ASET

Säädä tiedostohallinnan asetuksia.

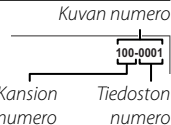
Vaihtoehto	Kuvaus	
KUVA NRO	Uudet kuvat tallennetaan kuvatiedostoiksi, jotka nimetään nelinumeroisella tiedostonumerolla, joka saadaan lisäämällä yksi viimeiseen käytettyyn tiedostonumeroon. Tiedoston numero näkyy toiston aikana oikealla näytetyllä tavalla. KUVA NRO määrittää, palautuuko tiedostojen numerointi arvoon 0001, kun uusi muistikortti asetetaan kameraan tai nykyinen muistikortti alustetaan.	
	<div style="text-align: right;"> <i>Kuvan numero</i>  <i>Kansion numero</i> <i>Tiedoston numero</i> </div>	
	Vaihtoehto	Kuvaus
	JATKUVA	Numerointi jatkuu viimeisestä käytetystä tiedostonumerosta tai ensimmäisestä käytettävissä olevasta tiedostonumerosta sen mukaan, kumpi on suurempi. Vähennä päällekkäisten kuvatiedostonimien määrää valitsemalla tämä vaihtoehto.
	AUT. NOLLAUS	Numerointi palautetaan arvoon 0001 alustamisen jälkeen tai kun uusi muistikortti asetetaan.
	<ul style="list-style-type: none"> 🔍 Jos kuvan numeroksi tulee 999-9999, laukaisin poistetaan käytöstä (🗨️ 130). 🔍 Valinta <input checked="" type="checkbox"/> PALAUTA ALKUASET (🗨️ 98) määrittää KUVA NRO -kohdan arvoksi JATKUVA, mutta ei nolaa tiedoston numeroa. 🔍 Muilla kameroilla otettujen kuvien numerointi voi vaihdella. 	
TALL ALKUP KUVA	Valitse PÄÄLLÄ tallentaaksesi käsittelemättömät kopiot <input checked="" type="checkbox"/> PUNASILM. POISTO -vaihtoehdon kanssa otetuista kuvista.	
MUOKK. TIED. NIM.	Muuta tiedostonimen etuliite. sRGB-kuvissa on nelikirjaiminen etuliite (oletuksena "DSCF"), Adobe RGB -kuvissa on kolmikirjaiminen etuliite ("DSF"), jota edeltää alaviiva.	

TALLENN DATA-ASET (jatkuu)

Vaihtoehto	Kuvaus
PÄIVÄYSLEIMA	<p>Liitä kuviin tallennushetken aika- ja/tai päivämääräleima kuvaa otettaessa.</p> <ul style="list-style-type: none"> • +: Liitä uusiin valokuviin tallennushetken päivämäärä ja aika. • : Liitä uusiin valokuviin tallennushetken päivämäärä. • POIS: Älä liitä uusiin valokuviin aikaa tai päivämäärää. <p>① Aika- ja päivämääräleimoja ei voi poistaa. Ota PÄIVÄYSLEIMA pois käytöstä estääksesi aika- ja päivämääräleimojen lisäämiseen uusiin valokuviin.</p> <p>① Jos kameran kelloa ei ole asetettu, kamera pyytää asettamaan kelloon oikean ajan ja päivämäärän (🗨️ 22).</p> <p>① Suosittelemme poistamaan DPOF:n "tulosta päiväys"-asetuksen käytöstä aika- ja päivämääräleimalla varustettuja kuvia tulostettaessa (🗨️ 113).</p> <p>① Aika- ja päivämääräleimat eivät näy videoissa ja RAW-kuvissa.</p>

VÄRIAVARUUS

Valitse väritoistoon käytettävä väriasteikko.

Vaihtoehto	Kuvaus
sRGB	Suosittelaaan useimmissa tilanteissa.
Adobe RGB	Kaupalliseen painamiseen.

NOLLAA MUKAUT.AS

Nollaa kaikki tilan **C** asetukset. Kun vahvistusikkuna tulee näkyviin, paina valitsinta ylös tai alas korostaaksesi **OK** ja paina **MENU/OK**.

 **YHTEYSASETUS**

Sääda asetuksia langattomien laitteiden, kuten älypuhelimien, tietokoneiden ja FUJIFILM instax SHARE -tulostimien, yhdistämistä varten.

Vaihtoehto	Kuvaus								
	Sääda langattomien verkkojen yhteysasetuksia.								
WLAN-ASETUKSET	<table border="1"> <thead> <tr> <th>Vaihtoehto</th> <th>Kuvaus</th> </tr> </thead> <tbody> <tr> <td>YLEISET ASETUKSET</td> <td>Valitse nimi (NIMI), jolla kamera tunnustetaan langattomassa verkossa (kameralle on oletusasetuksena annettu uniikki nimi) tai valitse WLAN-ASETUSTEN NOLLAUS palauttaaksesi oletusasetukset.</td> </tr> <tr> <td>MUUTA KOKO </td> <td>Valitse PÄÄLLÄ (oletusasetus, jota suositellaan useimpiin tilanteisiin) muuttaaksesi suurempien kuvien kokoa kokoon 3M älypuhelimeen latausta varten tai POIS ladataksesi kuvat alkuperäisessä koossaan. Koonmuutos vaikuttaa vain älypuhelimeen ladattavaan kopioon; alkuperäistä ei muuteta.</td> </tr> <tr> <td>PC-AUTOM. TALL. AS:T</td> <td>Valitse REK. KOHDE-PC POIS poistaaksesi valitut kohteet tai ED YHTEYDEN TIEDOT tarkastellaksesi tietokoneita, joihin kamera on viimeksi ollut yhteydessä.</td> </tr> </tbody> </table>	Vaihtoehto	Kuvaus	YLEISET ASETUKSET	Valitse nimi (NIMI), jolla kamera tunnustetaan langattomassa verkossa (kameralle on oletusasetuksena annettu uniikki nimi) tai valitse WLAN-ASETUSTEN NOLLAUS palauttaaksesi oletusasetukset.	MUUTA KOKO 	Valitse PÄÄLLÄ (oletusasetus, jota suositellaan useimpiin tilanteisiin) muuttaaksesi suurempien kuvien kokoa kokoon 3M älypuhelimeen latausta varten tai POIS ladataksesi kuvat alkuperäisessä koossaan. Koonmuutos vaikuttaa vain älypuhelimeen ladattavaan kopioon; alkuperäistä ei muuteta.	PC-AUTOM. TALL. AS:T	Valitse REK. KOHDE-PC POIS poistaaksesi valitut kohteet tai ED YHTEYDEN TIEDOT tarkastellaksesi tietokoneita, joihin kamera on viimeksi ollut yhteydessä.
	Vaihtoehto	Kuvaus							
	YLEISET ASETUKSET	Valitse nimi (NIMI), jolla kamera tunnustetaan langattomassa verkossa (kameralle on oletusasetuksena annettu uniikki nimi) tai valitse WLAN-ASETUSTEN NOLLAUS palauttaaksesi oletusasetukset.							
	MUUTA KOKO 	Valitse PÄÄLLÄ (oletusasetus, jota suositellaan useimpiin tilanteisiin) muuttaaksesi suurempien kuvien kokoa kokoon 3M älypuhelimeen latausta varten tai POIS ladataksesi kuvat alkuperäisessä koossaan. Koonmuutos vaikuttaa vain älypuhelimeen ladattavaan kopioon; alkuperäistä ei muuteta.							
PC-AUTOM. TALL. AS:T	Valitse REK. KOHDE-PC POIS poistaaksesi valitut kohteet tai ED YHTEYDEN TIEDOT tarkastellaksesi tietokoneita, joihin kamera on viimeksi ollut yhteydessä.								
PC-AUTOM. TALL.AS	Valitse latauskohde. Valitse YKSINK. ASETUKSET muodostaaksesi yhteyden käyttäen WPS:ää tai MANUAAL. ASETUKSET konfiguroidaksesi verkon asetukset manuaalisesti.								
GEOKÄTK.ASETUKSET	Katsele älypuhelimesta ladattua paikkatietoa ja valitse, tallennetaanko tiedot kuvan kanssa.								
	<table border="1"> <thead> <tr> <th>Vaihtoehto</th> <th>Kuvaus</th> </tr> </thead> <tbody> <tr> <td>GEOKÄTKÖILY</td> <td>Valitse, sisällytetäänkö älypuhelimesta ladatut paikkatiedot kuviin sitä mukaa, kun kuvia otetaan.</td> </tr> <tr> <td>SIJAINITIEDOT</td> <td>Näytä viimeiset älypuhelimesta ladatut sijaintitiedot.</td> </tr> </tbody> </table>	Vaihtoehto	Kuvaus	GEOKÄTKÖILY	Valitse, sisällytetäänkö älypuhelimesta ladatut paikkatiedot kuviin sitä mukaa, kun kuvia otetaan.	SIJAINITIEDOT	Näytä viimeiset älypuhelimesta ladatut sijaintitiedot.		
	Vaihtoehto	Kuvaus							
GEOKÄTKÖILY	Valitse, sisällytetäänkö älypuhelimesta ladatut paikkatiedot kuviin sitä mukaa, kun kuvia otetaan.								
SIJAINITIEDOT	Näytä viimeiset älypuhelimesta ladatut sijaintitiedot.								
instax-TUL. YHT. ASETUS	Sääda lisävarusteena saatavan FUJIFILM instax SHARE -tulostimen asetuksia (🗨️ 115).								

🗨️ Katso lisätietoja langattomista yhteyksistä osoitteesta <http://fujifilm-dsc.com/wifi/>.

ALUSTA

Alustaaksesi muistikortin:



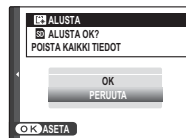









- 1 Korosta **ALUSTA** setup-valikossa ja paina **MENU/OK**.
 - 2 Näkyviin tulee vahvistusikkuna. Alusta muistikortti korostamalla **OK** ja painamalla **MENU/OK**. Jos haluat poistaa alustamatta muistikorttia, valitse **PERUUTA** tai paina **DISP/BACK**.
- ⓘ Kaikki tiedot, mukaan lukien suojatut kuvat, poistetaan muistikortilta. Varmista, että tärkeät tiedostot on kopioitu tietokoneelle tai muulle tallennusvälineelle.
- ⓘ Älä avaa akkutilan kantta alustamisen aikana.









Oletusasetukset







Alla luetellaan kuvaus- ja asetusvalikoiden asetusten oletusasetukset. Nämä asetukset voi palauttaa käyttämällä asetusvalikon toimintoa  **PALAUTA ALKUASET** ( 98).

■ Kuvausvalikko

Valikko	Oletus
 KUVAUSSOHJELMA	 MUOTOKUVA
 Adv. MUOTO	 LISÄSUODATIN
 AF/MF-ASETUS	
TARKENNUSTILA	 ALUE
AF+MF	POIS
KASV./SILMIEN TUNN. ASETUS	KASV.POIS/SILMÄT EI
AF-APUVALO	PÄÄLLÄ
 ISO HERKKYYS	200
 KUVAKOKO	 3:2
 KUVAN LAATU	FINE (hieno)
 DYNAMIIKKA-ALUE	 100 100%

Valikko	Oletus
 FILMINSIMULAATIO	 PROVIA/PERUS
 ELOK.SIMUL.HAARUK.	
FILMI 1	 PROVIA/PERUS
FILMI 2	 Velvia/VÄRIKYLÄINEN
FILMI 3	 ASTIA/PEHMEÄ
 ITSELAUKAISIN	POIS
 VALKOTASAPAINO	AUTO
 VÄRI	(0) STANDARDI
 TERÄVYYS	(0) VAKIO
 VAALEIDEN SÄVY	(0) VAKIO
 TUMMIEN SÄVY	(0) VAKIO
 KOHINANVAIMENNUS	(0) VAKIO
 PITKÄ VAL., KOH. VAIM	PÄÄLLÄ
 KOSKETUSNÄYTTÖTILA	KOSKETUSKUVAUS
 KOSKETUSZOOM	OFF

Valikko	Oletus
 SOVITTIMEN AS.	OBJEKT. 5 (50 mm)
 KUVAA ILMAN OBJEKTIIVIA	POIS
 MF-APU	VAKIO
 VALOTUKSEN MITTAUS	 MONIPISTE
 PISTE-AE:N JA TARK. KYTK.	PÄÄLLÄ
 SALAMA ASETUKSET	
SALAMATILA	AUTOMAATTINEN
SALAMAKORJAUS	±0
PUNASILM. POISTO	POIS

Valikko	Oletus
 VIDEOASETUKSET	
VIDEOTILA	 1080/30P
VIDEON HERKKYYS	AUTO
TARKENNUSTILA	<input type="checkbox"/> JATKUVA
MIC-TASON SÄÄTÖ	3
 IS-TILA	 JATKUVA+LIIKE
 DIGIT. KUVAN VAKAAJA	PÄÄLLÄ
 SULKIMEN TYYPPI	M5 MEKAANINEN SULJIN
 ELEKTR. ZOOMIN ASETUS	PÄÄLLÄ

■ Asetusvalikko

Vaiikko	Oletus
ÄÄNI JA SALAMA	PÄÄLLÄ
ÄÄNIASETUKSET ÄÄNENVOIMAKKUUS SULJINÄÄNEN V. SULJINÄÄNI TOISTON ÄÄNENV.	1 1 ♪ 1 ÄÄNI 1 7
NÄYTTÖASETUKSET KUVAN NÄYTTÖ VAL.ESIK.MANTIL LCD-KIRKKAUS LCD-VÄRI ESIKATSELE KUVATEHOSTE KEHYSTYSOPAS AUTOM. KÄÄNTÖ JA TOISTO TARKEN. TARKISTUS TARKENNUKSEN MITTAYSIKKÖ NÄYTÖN MUK. ASET.	POIS PÄÄLLÄ 0 0 PÄÄLLÄ Ruudukko 9 PÄÄLLÄ POIS METRIÄ • KEHYSTYSOPAS: <input type="checkbox"/> • AF-ETÄISYYSILMAISIN: <input type="checkbox"/> • HISTOGRAMMI: <input type="checkbox"/> • Kaikki muut vaihtoehdot: <input checked="" type="checkbox"/>

Vaiikko	Oletus
PAINIKKEEN ASETUS TOIMINTO (Fn) -AS MUOKK./TALL. PIKAVAL.	HERKKYYS Katso sivu 38.
TARKENNUSRENGAS	MYÖTÄPÄIVÄÄN
KOSKETUSNÄYTTÖASETUKSET	PÄÄLLÄ
VIRRRANHALLINTA AUT. VIRRRANKATK. HYVÄ SUORITUSKYKY	2 MIN POIS
KENNON PUHDISTUS KUN PÄÄLLÄ KUN POIS PÄÄLTÄ	POIS PÄÄLLÄ
TALLENN DATA-ASET KUVA NRO TALL ALKUP KUVA PÄIVÄYSLEIMA	JATKUVA POIS POIS
VÄRIAVARUUS	sRGB
YHTEYSASETUS WLAN-ASETUKSET GEOKÄTK.ASETUKSET	• MUUTA KOKO : PÄÄLLÄ • GEOKÄTKÖILY: PÄÄLLÄ • SIJAINITIEDOT: PÄÄLLÄ

Langaton siirto (FUJIFILM Camera Remote/FUJIFILM PC AutoSave)

Käytä langattomia verkkoja ja muodosta yhteys tietokoneisiin, älypuheliin tai tabletteihin. Lataa sovellukset ja katso lisätietoja osoitteesta <http://fujifilm-dsc.com/wifi/>.



fujifilm Wi-Fi app



Langattomat yhteydet: Älypuhelimet

Asenna "FUJIFILM Camera Remote"-sovellus älypuhelimieesi selataksesi kamerassa olevia kuvia, ladataksesi valitsemasi kuvat, kauko-ohjataksesi kameraa tai kopioidaksesi sijaintitiedot kameraan. Kun haluat muodostaa yhteyden älypuheliin, paina kameran toimintopainiketta (Fn).

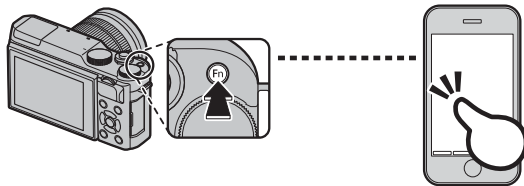

Voit muodostaa yhteyden myös kameran kuvaus- ja toistovalikon toiminnolla **LANGATON TIEDONS.**

Langattomat yhteydet: Tietokoneet

Kun olet asentanut "FUJIFILM PC AutoSave"-sovelluksen ja määrittänyt tietokoneesi kamerasta kopioitavien kuvien kohteeksi, voit ladata kuvat kamerasta käyttämällä kameran toistovalikon kohtaa **PC-AUTOMAATTITALL** tai painamalla toimintopainiketta (Fn) ja pitämällä sitä painettuna toistotilassa.

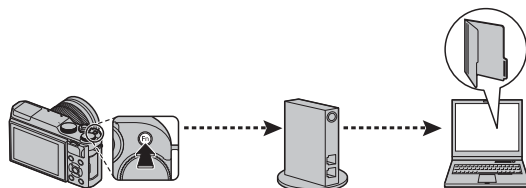

Kuvien katseleminen tietokoneella (MyFinePix Studio/ RAW FILE CONVERTER EX 2.0)

Tässä osiossa on tietoa kuvien kopioimisesta tietokoneelle.

Windows

Käytä MyFinePix Studiota kopioidaksesi kuvia tietokoneelle, jossa niitä voi säilyttää, katsella, järjestää ja tulostaa. MyFinePix Studion voi ladata seuraavalta verkkosivulta:

<http://fujifilm-dsc.com/mfs/>



Kun lataus on valmis, kaksoisnapsauta ladattua tiedostoa ("MFPS_Setup.EXE") ja viimeistele asennus noudattamalla näytölle tulevia ohjeita.

Macintosh

Kuvat voidaan kopioida tietokoneelle käyttämällä Kuvansiirtäjää (toimitetaan tietokoneen mukana) tai muuta ohjelmistoa.

RAW-tiedostojen katseleminen

Jos haluat katsella RAW-tiedostoja tietokoneella, käytä RAW FILE CONVERTER EX 2.0 -sovellusta, jonka voi ladata seuraavasta osoitteesta:

<http://fujifilm-dsc.com/rfc/>



Kameran liittäminen

1 Hae muistikortti, joka sisältää kuvia, jotka haluat kopioida tietokoneeseen ja aseta kortti kameraan.

① Virtakatkos siirron aikana voi aiheuttaa tietojen menetyksen tai muistikortin vahingoittumisen. Aseta kameraan uusi tai täyteen ladattu paristo ennen kameras liittämistä tietokoneeseen.

2 Sammuta kamera, ja liitä kameras mukana tullut USB-kaapeli kuvan osoittamalla tavalla varmistaen samalla, että liittimet on kiinnitetty huolellisesti. Liitä kamera suoraan tietokoneeseen; älä käytä USB-keskitintä tai näppäimistöä.

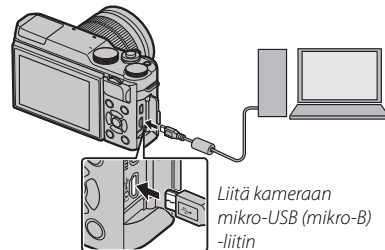

① Kamerassa käytetään mikro-B USB 2.0 -liitintä.

3 Käynnistä kamera.

4 Kopioi kuvat tietokoneeseen käyttämällä MyFinePix Studiota tai käyttöjärjestelmäsi sovelluksia.

Saat lisätietoja ohjelmiston käyttämisestä käynnistämällä sovelluksen ja valitsemalla sopivan vaihtoehdon **Help**-valikosta.

- ❗ Mikäli muistikortilla on suuri määrä kuvia, ohjelmiston käynnistymisessä voi esiintyä viivettä, etkä välttämättä voi tuoda tai tallentaa kuvia. Käytä kuvien siirtämiseen muistikortin lukijaa.
- ❗ Varmista, että tietokone ei ilmoita kopioinnin olevan käynnissä ja että merkkivalo ei pala, ennen kuin sammutat kameran ja irrotat USB-kaapelin (jos kopioitavia kuvia on hyvin paljon, merkkivalo saattaa palaa senkin jälkeen, kun kopiointiviesti on hävinnyt näytöstä). Tämän varotoimen laiminlyönti voi aiheuttaa tietojen menetyksen tai muistikortin vahingoittumisen.
- ❗ Irrota kamera ennen muistikortin asettamista tai poistamista.
- ❗ Joissain tapauksissa verkkopalvelimelle tallennettuihin kuviin ei välttämättä pääse käyttämällä ohjelmaa samalla tavalla kuin yksittäisellä tietokoneella.
- ❗ Käyttäjä vastaa kaikista sovellettavista puhelinyhtiön tai internet-palveluntarjoajan maksuista käyttäessään internet-yhteyttä edellyttäviä palveluja.



Kameran irrottaminen

Varmistettuasi, että merkkivalo on sammunut, sammuta kamera ja irrota USB-kaapeli.

DPOF-tulostuspyynnön luominen

Toistovalikon **TULOST. PYYNTÖ (DPOF)** -toiminnon avulla voidaan luoda digitaalinen "tulostuspyyntö" DPOF-yhteensopiville tulostimille.

DPOF

DPOF (Digital Print Order Format) on standardi, jonka avulla kuvia voidaan tulostaa muistikortille tallennetuista tulostuspyynnöistä. Pyyntö sisältää tulostettavat kuvat ja tiedon siitä, montako kopiota kustakin kuvasta tulostetaan.



■ PÄIVÄKSELLÄ /EI PÄIVÄYSTÄ

Muokataksesi DPOF-tulostuspyyntöä valitse toistovalikosta **TULOST.PYYNTÖ(DPOF)** ja paina valitsinta ylös tai alas korostaaksesi kohdan **PÄIVÄKSELLÄ ** tai **EI PÄIVÄYSTÄ**.



PÄIVÄKSELLÄ : Tulosta kuviin tallennuspäivämäärä.

EI PÄIVÄYSTÄ: Tulosta kuvat ilman tallennuspäivämäärää.

Paina **MENU/OK** ja noudata alla olevia ohjeita.

- 1 Paina valitsinta vasemmalle tai oikealle näyttääksesi kuvan, jonka haluat lisätä tulostuspyyntöön tai poistaa siitä.

- 2 Paina valitsinta ylös tai alas valitaksesi kopioiden määrän (enintään 99). Poista kuva tulostuspyynnöstä painamalla valitsinta alas, kunnes kopioiden lukumäärä on 0.

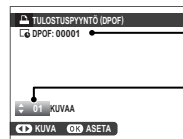

Tulosteiden kokonaismäärä

Kopioiden määrä

- 3 Viimeistele tulostuspyyntö toistamalla vaiheet 1–2. Tallenna tulostuspyyntö painamalla **MENU/OK**, kun asetukset ovat valmiit, tai poistu muuttamatta tulostuspyyntöä painamalla **DISP/BACK**.

4 Tulosteiden kokonaismäärä näkyy näytöllä.

Poistu painamalla **MENU/OK**.

Nykyisen tulostuspyynnön kuvat ilmaistaan -kuvakkeella toiston aikana.

■ TYHJENNÄ KAIKKI

Peruaksesi nykyisen tulostuspyynnön valitse **TYHJENNÄ KAIKKI** kohdassa  **TULOST. PYYNTÖ (DPOF)**. Oikealla oleva vahvistusikkuna tulee näkyviin; paina **MENU/OK** poistaaksesi kaikki tulostuspyynnön kuvat.

- 👉 Tulostuspyynnöt voivat sisältää enintään 999 kuvaa.
- 👉 Jos kameraan asetetaan toisella kameralla luodun tulostuspyynnön sisältävä muistikortti, näytölle tulee oikealla oleva viesti. **MENU/OK**-painikkeen painaminen peruu tulostuspyynnön; uusi tulostuspyyntö on luotava yllä kuvatulla tavalla.

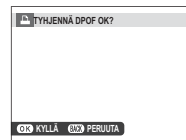

instax SHARE -tulostimet

Tulosta kuvia digitaalikamerastasi instax SHARE -tulostimiin.

Yhteyden muodostaminen

Valitse  **YHTEYSASETUS** > **instax-TUL. YHT. ASETUS** kameran asetusvalikosta ja syötä instax SHARE -tulostimen nimi (SSID) ja salasana.

Tulostimen nimi (SSID) ja salasana

Tulostimen nimi (SSID) löytyy tulostimen pohjasta; oletussalasana on "1111".
Jos olet jo valinnut eri salasanan älypuhelimtulostamiseen, syötä sen sijaan se salasana.

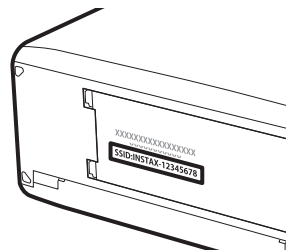

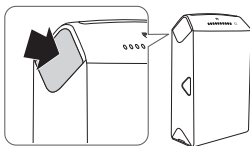
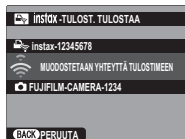
Kuvien tulostaminen**1** Käynnistä tulostin.**2** Valitse **instax-TULOSt. TULOStAA** kameras toistovalikosta. Kamera luo yhteyden tulostimeen.**3** Käytä valitsinta tuodaksesi näkyviin kuvan, jonka haluat tulostaa, ja paina sitten **MENU/OK**.

- ◆ Muilla kameroilla otettuja kuvia ei voi tulostaa.
- ◆ Tulostettava alue on pienempi kuin alue joka näkyy LCD-näytöllä.

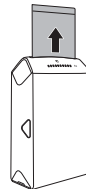
4 Kuva lähetetään tulostimeen ja tulostus alkaa.

Kuvien katselu TV:llä

Näyttääksesi kuvia ryhmälle liitä kamera TV:hen HDMI-kaapelilla (saatavilla erikseen muilta toimittajilta; huomaa, että TV:tä voi käyttää vain kuvien toistoon, ei niiden ottamiseen).

1 Sammuta kamera.

2 Kytke kaapeli alla olevan kuvan mukaisesti varmistaen samalla, että liittimet on kiinnitetty huolellisesti oikein päin.

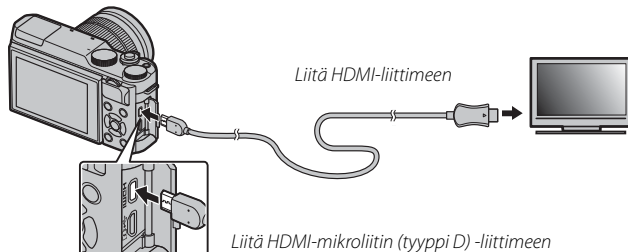

① Käytä HDMI-kaapelia, joka on enintään 1,5 m pitkä ja jossa on D-tyypin (HDMI-mikro) liitin kameraan liittämistä varten.

❖ Varmista, että liittimet on kiinnitetty huolellisesti.

3 Viritä televisio HDMI-tulokanavalle. Katso lisätietoja television mukana toimitetusta käyttöohjeesta.

4 Käynnistä kamera ja paina -painiketta. Kameran näyttö kytkeytyy pois päältä, ja kuvat ja videot toistetaan TV:ssä. Huomaa, että kameran äänenvoimakkuuden säätimillä ei ole vaikutusta TV:n ääneen; säädä äänenvoimakkuutta television äänenvoimakkuuden säätimillä.

❖ USB-kaapelia ei voi käyttää HDMI-kaapelin ollessa kytkettynä.

❖ Jotkin televisiot saattavat näyttää hetkellisesti mustan näytön, ennen kuin elokuvan toisto alkaa.

Tekniset lisätiedot

Valinnaiset lisävarusteet

Kamera tukee monia FUJIFILMin ja muiden valmistajien lisävarusteita.

FUJIFILM-lisävarusteet

FUJIFILM tarjoaa seuraavia valinnaisia lisävarusteita. Saat viimeisimmät tiedot alueellasi saatavilla olevista lisävarusteista paikalliselta FUJIFILM-edustajaltasi tai osoitteesta http://www.fujifilm.com/products/digital_cameras/index.html.

Ladattava litiumioniakut

NP-W126/NP-W126S: Suuren kapasiteetin NP-W126/NP-W126S-akkuja voi ostaa tarpeen mukaan lisää.



Akkulaturit

BC-W126: Korvaavia akkulatureita voi ostaa tarpeen mukaan. +20°C:n lämpötilassa BC-W126 lataa NP-W126/NP-W126S:n noin 150 minuutissa.

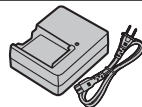

Vaihtovirtasovittimet

AC-9V (edellyttää CP-W126-tasavirtaliittintä): Käytä pitkään kestävään kuvaukseen ja toistoon tai kopioidessasi kuvia tietokoneelle.

Tasavirtaliittimet

CP-W126: Liitä AC-9V kameraan.

Kaukolaukaisimet

RR-90: Käytä kameran tärinän vähentämiseen tai laukaisimen pitämiseen auki aikavalotuksen aikana.

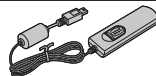

FUJINON-objektiivit

XF-sarjan objektiivit: Yksinomaan FUJIFILM X -kiinnityksen kanssa käytettäviksi tarkoitetut vaihdettavat objektiivit.



XC-sarjan objektiivit: Yksinomaan FUJIFILM X -kiinnityksen kanssa käytettäviksi tarkoitetut vaihdettavat objektiivit.

**Käsikahvojen hihnat**

GB-001: Parantaa otetta. Yhdistä käsikahvan kanssa varmempaa käsittelyä varten.

Makrojatkoputket

MCEX-11/16: Kiinnitä kameras ja objektiivin väliin ottaaksesi kuvia korkeilla suurennussuhteilla.

Suojaavat suotimet

PRF-39/PRF-43/PRF-52/PRF-58/PRF-62/PRF-67/PRF-72/PRF-77: Käytä objektiivin suojaamiseksi.

Telejatkeet

XF1.4X TC WR: Pidentää yhteensopivien objektiivien polttovälin noin 1,4-kertaiseksi.

XF2X TC WR: Pidentää yhteensopivien objektiivien polttovälin noin 2-kertaiseksi.

Sovittimet

FUJIFILM M MOUNT ADAPTER: Mahdollistaa kameras käyttämisen laajalla valikoimalla M-kiinnitykseen sopivia objektiiveja.

Rungon suojuukset

BCP-001: Suojaa kameras objektiivin kiinnikettä, kun kameras ei ole kiinnitetty objektiiviä.

instax SHARE -tulostimet

SP-1/SP-2: Yhdistä langattoman lähiverkon kautta tulostaaksesi kuvia instax-filmille.

Kameran liittäminen muihin laitteisiin

■ Kaukolaukaisu

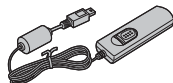

RR-90-kaukolaukaisin¹

■ Tulostaminen

instax SHARE -tulostin¹

Langaton lähiverkko



SP-2



SP-1

X-A20



SD-/SDHC-/SDXC-
muistikortti²



■ Tietokone



Tietokone²

USB-kaapeli (mukana)

■ Objektiivi



XF-sarjan objektiivit¹



XC-sarjan objektiivit¹

■ Makrojatkoputki



MCEX-11/16¹

■ M-kiinnityssovitin



FUJIFILM
M MOUNT
ADAPTER¹

■ Telejatkeet

XF1.4X TC WR¹
XF2X TC WR¹

■ Ääni/kuva

HDMI-kaapeli²

HDTV²

1 Saatavilla erikseen FUJIFILMiltä.

2 Saatavana erikseen kolmansilta osapuolilta. Käytä enintään 1,5 m pitkää HDMI-kaapelia.

Kameran hoito

Noudata seuraavia varotoimia voidaksesi nauttia tuotteen käytöstä mahdollisimman pitkään.

Säilytys ja käyttö

Jos kamera on pitkään käyttämättömänä, poista akku ja muistikortti. Älä säilytä tai käytä kameraa paikoissa, jotka ovat:

- alttiina sateelle, höyrylle tai savulle
- erittäin kosteita tai pölyisiä
- alttiina suoralle auringonvalolle tai korkeille lämpötiloille, esimerkiksi suljetussa ajoneuvossa aurinkoisena päivänä
- erittäin kylmiä
- alttiina voimakkaalle tärähtelylle
- alttiina voimakkaalle magneettikentille, esimerkiksi radioantennien, voimalinjojen, tutkalähettimien, moottoreiden, muuntajien tai magneettien lähellä
- kosketuksessa tulenarkojen kemikaalien, kuten hyönteismyrkkyjen, kanssa
- kumi- tai vinyylituotteiden vieressä

■ Vesi ja hiekka

Myös vedelle ja hiekalle altistuminen voi vahingoittaa kameraa ja sen sisäisiä virtapiirejä ja mekanismeja. Vältä kamerasi altistamista vedelle ja hiekalle, kun käytät sitä hiekkarannalla tai merellä. Älä aseta kameraa märälle pinnalle.

■ Kosteuden tiivistyminen

Äkillinen lämpötilan nousu, esimerkiksi siirryttäessä lämmitettyyn rakennukseen kylmänä päivänä, voi saada kosteuden tiivistymään kamerasi sisällä. Jos näin käy, kytke kamera pois päältä ja odota tunnin verran, ennen kuin kytket sen takaisin päälle. Jos kosteutta tiivistyy muistikorttiin, poista kortti ja odota, kunnes kosteus haihtuu.

Matkustaminen

Pidä kamera käsimatkatavaroissa. Ruumaan menevät matkatavarat voivat joutua voimakkaiden iskujen kohteiksi, jolloin kamera saattaa vahingoittua.

Kuvakennon puhdistaminen

Jos useissa valokuviissa on pilkkuja tai läiskiä samoissa kohdissa, kameran kuvakennossa voi olla pölyä. Puhdista kuvakenno käyttäen asetusvalikon toimintoa **KENNON PUHDISTUS** (📖 101); mikäli ongelma jatkuu, voit puhdistaa kuvakennon käsin alla olevien ohjeiden mukaisesti. Huomaa, että jos kuvakenno vaurioituu puhdistamisen yhteydessä, sen korjaamisesta tai vaihtamisesta uuteen peritään maksu.

- 1 Käytä puhallinta (ei harjaa) poistaaksesi pölyn kuvakennolta.

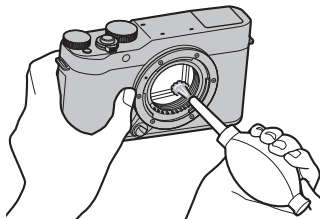

- ① Älä käytä harjaa tai harjalla varustettua puhallinta. Tämän varotoimen laiminlyönti saattaa vahingoittaa kennoa.
- 2 Tarkista, onko pöly poistunut kokonaan.
 - ◆ Toista tarvittaessa vaiheet 1 ja 2.
- 3 Aseta rungon suojus tai objektiivi takaisin paikalleen.

Ongelmia ja ratkaisuja

■ Virta ja akku

Ongelma	Ratkaisu
Kamera ei kytkeydy päälle.	<ul style="list-style-type: none">• Akku on tyhjä: Lataa akku (🔋 18) tai aseta kameraan täyteen ladattu vara-akku (🔋 14).• Akku on asetettu väärin: Aseta akku uudelleen oikein päin (🔋 14).• Akkutilan kansi ei ole kiinni: Sulje akkutilan kansi (🔋 15).
Näyttö ei kytkeydy päälle.	Näyttö ei välttämättä käynnisty, jos kamera on sammutettu ja käynnistetty uudelleen hyvin nopeasti. Paina laukaisin puoleenväliin aktivoiaksesi näytön.
Akku tyhjenee nopeasti.	<ul style="list-style-type: none">• Akku on kylmä: Lämmitä akkua laittamalla se taskuun tai muuhun lämpimään paikkaan ja laita se takaisin kameraan välittömästi ennen kuvan ottamista.• Akun navoissa on liikaa: Puhdista navat pehmeällä, kuivalla liinalla.• 🔋* on valittu kuvaustilaksi: Valitse jokin muu kuvaustila vähentääksesi akun kulutusta (🔋 41).• Akku on ladattu monta kertaa: Akun käyttöikä on lopussa. Hanki uusi akku.
Kamera kytkeytyy äkillisesti pois päältä.	Akku on tyhjä: Lataa akku (🔋 18) tai aseta kameraan täyteen ladattu vara-akku (🔋 14).
Lataus ei käynnisty.	Aseta akku uudelleen oikein päin ja varmista, että laturi on kytketty pistorasiaan (🔋 18).
Lataus on hidasta.	Lataa akku huoneenlämmössä (🔋 iv).
Latauksen merkivalo vilkkuu, mutta akku ei lataudu.	<ul style="list-style-type: none">• Akun navoissa on liikaa: Puhdista navat pehmeällä, kuivalla liinalla.• Akku on ladattu monta kertaa: Akun käyttöikä on lopussa. Hanki uusi akku. Jos akku ei vieläkään lataudu, ota yhteyttä FUJIFILM-jälleenmyyjään.

■ Valikot ja näytöt









Ongelma	Ratkaisu
Näyttö ei ole suomenkielinen.	Valitse SUOMI kohtaan  言語/LANG. (📖 98).

■ Kuvaus

Ongelma	Ratkaisu
Kuvaa ei oteta, kun laukaisinta painetaan.	<ul style="list-style-type: none"> • Muistikortti on täynnä: Aseta kameraan uusi muistikortti tai poista kuvia (📖 14, 35). • Muistikorttia ei ole alustettu: Alusta muistikortti (📖 105). • Muistikortin liittimissä on likaa: Puhdista liittimet pehmeällä, kuivalla liinalla. • Muistikortti on vioittunut: Aseta kameraan uusi muistikortti (📖 14). • Akku on tyhjä: Lataa akku (📖 18) tai aseta kameraan täyteen ladattu vara-akku (📖 14). • Kamera on kytkeytynyt automaattisesti pois päältä: Käynnistä kamera (📖 21). • Merkkivalo oli oranssi, kun yritit tallentaa panoraaman: Odota, kunnes merkkivalo sammuu (📖 45).
Näytössä näkyy rakeita ("kohinaa"), kun laukaisin painetaan puoleenväliin.	Herkkyyttä lisätään sommittelun helpottamiseksi, kun kohde on heikosti valaistu ja aukko on himmennetty, mikä voi aiheuttaa huomattavaa rakeisuutta, kun kuvia esikatsellaan näytöllä. Tämä ei vaikuta kameralla otettaviin kuviin.
Kamera ei tarkenna.	Kohde ei sovi automaattitarkennukseen: Käytä tarkennuksen lukitusta (📖 59) tai käsitarkennusta (📖 56).
Älykstä kasvotunnistusta ei voi käyttää.	Älykstä kasvotunnistusta ei voi käyttää nykyisessä kuvaustilassa: Valitse jokin muu kuvaustila (📖 41, 140).

Ongelma	Ratkaisu
Kasvoja ei havaita.	<ul style="list-style-type: none"> • Kohteen kasvat ovat aurinkolasien, hatun, pitkien hiusten tai muiden esineiden peitossa: Poista häiritsevät esineet. • Kohteen kasvat täyttävät vain pienen osan kuvasta: Muuta sommittelua niin, että kohteen kasvat täyttävät suuremman osan kuvasta (📖 59). • Kohteen pää on kallistunut tai vaakatasossa: Pyydä kohdetta pitämään päätä suorassa. • Kamera on kallistunut: Pidä kamera suorassa (📖 29). • Kohteen kasvat on heikosti valaistu: Kuvaa kirkaassa valossa.
Väärä kohde on valittu.	Valittu kohde on lähempänä kuvan keskustaa kuin pääkohde. Sommittele kuva uudelleen tai ota kasvojentunnistus pois päältä ja rajaa kuva käyttäen tarkennuksen lukitusta (📖 59).
Salama ei välähdä.	<ul style="list-style-type: none"> • Salamaa ei voi käyttää nykyisillä asetuksilla: Katso luettelosta, mitä asetuksia voi käyttää salaman kanssa (📖 140). • Salama on laskettu alas: Nosta salama (📖 74). • Akku on tyhjä: Lataa akku (📖 18) tai aseta kameraan täyteen ladattu vara-akku (📖 14). • Kamera on haarukointitilassa tai jatkuvassa tilassa: Valitse yksittäiskuvaustila (📖 63). • POIS on valittu kohtaan 📷 ÄÄNI JA SALAMA: Valitse PÄÄLLÄ (📖 98).
Kaikki salamatilat eivät ole käytettävissä.	POIS on valittu kohtaan 📷 ÄÄNI JA SALAMA. Valitse PÄÄLLÄ (📖 98).
Salama ei valaise kohdetta kokonaan.	<ul style="list-style-type: none"> • Kohde ei ole salaman kantoalueella: Sijoita kohde salaman kantoalueelle (📖 136). • Salamaikkuna on peitetty: Pidä kameraa oikein (📖 29). • Suljinaika on lyhyempi kuin 1/800 s: Valitse pidempi suljinaika (📖 51, 53, 75).
Kuvat ovat epätarkkoja.	<ul style="list-style-type: none"> • Objektiivi on liikainen: Puhdista objektiivi (📖 xi). • Objektiivi on peitetty: Pidä esineet loitolla objektiivista. • !AF näkyy kuvauksen aikana, ja tarkennusalue näkyy punaisena: Tarkista tarkennus ennen kuvaamista (📖 29).
Kuvat ovat rakeisia.	<ul style="list-style-type: none"> • Suljinaika on pitkä ja ympäristön lämpötila on korkea: Tämä on normaalia, eikä kyse ole viasta. • Kameraa on käytetty jatkuvasti korkeassa lämpötilassa tai lämpötilavaroitusta näkyy: Kytke kamera pois päältä ja odota, kunnes se on jäähtynyt.



■ Toisto

Ongelma	Ratkaisu
Kuvat ovat rakeisia.	Kuvat on otettu erimerkkisellä tai -mallisella kameralla.
Toiston zoomaus ei ole käytettävissä.	Kuvat on luotu  KOONMUUTOS -toiminnolla tai erimerkkisellä tai -mallisella kameralla.
Ääni ei kuulu videon toistossa.	<ul style="list-style-type: none"> • Toiston äänenvoimakkuus on liian matala: Säädä toiston äänenvoimakkuutta ( 99). • Mikrofoni oli peitetty: Pidä kameraa oikein tallennuksen aikana ( 2, 36). • Kaiutin on peitetty: Pidä kameraa oikein toiston aikana ( 2, 37). • POIS on valittu kohtaan  ÄÄNI JA SALAMA: Valitse PÄÄLLÄ ( 98).
Valittuja kuvia ei poisteta.	Osa poistettaviksi valituista kuvista on suojattu. Poista suojaus laitteella, jolla se alunperin asetettiin ( 94).
Tiedostonumerointi nollautuu yllättäen.	Akkutilan kansi avattiin kameran ollessa päällä. Sammuta kamera, ennen kuin avaat akkutilan kannen ( 14, 21).

■ Liitännät/sekalaiset

Lisätietoa langattomien yhteyksien vianmäärityksestä löytyy osoitteesta:



<http://digital-cameras.support.fujifilm.com/app?pid=x>

Ongelma	Ratkaisu
Ongelma yhdistettäessä tai ladattaessa kuvia älypuhelimien.	<ul style="list-style-type: none"> • Älypuhelin on liian kaukana: Siirrä laitteen lähemmäs toisiaan. • Lähistöllä olevat laitteet aiheuttavat radiohäiriötä: Siirrä kamera ja älypuhelin kauemmas mikroaaltouuneista tai langattomista puhelimista.
Kuvien lataus ei onnistu.	<ul style="list-style-type: none"> • Älypuhelin on kytketty toiseen laitteeseen: Älypuhelin ja kamera voivat muodostaa yhteyden vain yhteen laitteeseen kerrallaan. Katkaise yhteys ja yritä uudelleen. • Lähistöllä on useita älypuhelimia: Yritä muodostaa yhteys uudelleen. Useiden älypuhelimien läheisyys voi vaikeuttaa yhteyden muodostamista. • Kuva on luotu toisella laitteella: Kamera ei pysty lähettämään kaikkia muilla laitteilla luotuja kuvia. • Kuva on video: Videoiden lähettäminen kestää jonkin aikaa. Älypuhelimella tai tabletilla näytettäväksi tarkoitetut videot on tallennettava enintään kuvakoolla 1 280 × 720 (HD). Tietoja kameran kuvien näyttämisestä löytyy osoitteesta: http://app.fujifilm-dsc.com/en/camera_remote/
Älypuhelin ei näytä kuvia.	Valitse PÄÄLLÄ kohtaan  YHTEYSASETUS > WLAN-ASETUKSET > MUUTA KOKO  . Asetuksen POIS valitseminen pidentää suurten kuvien latausaikaa; lisäksi jotkin puhelimet ei välttämättä näytä kuvia, jotka ovat tiettyä kokoa suurempia.
Television kuva ei näy tai ääni ei kuulu.	<ul style="list-style-type: none"> • Kameraa ei ole liitetty oikein: Liitä kamera asianmukaisesti (🗨️ 117). Huomaa, että kun kamera on liitetty, kuvat näkyvät TV:ssä kameran näytön sijaan. • Television tuloksi on asetettu "TV": Aseta tuloksi "HDMI". • Television äänenvoimakkuus on liian matala: Säädä äänenvoimakkuutta television säätimien avulla.
Tietokone ei tunnista kameraa.	Varmista, että kamera ja tietokone on liitetty oikein (🗨️ 111).

Ongelma	Ratkaisu
RAW- tai JPEG-kuvia ei voi siirtää tietokoneelle.	Käytä MyFinePix Studio -ohjelmistoa kuvien siirtämiseen (vain Windows; 📖 110).
Kamera ei vastaa komentoihin.	<ul style="list-style-type: none"> • Kameran hetkellinen toimintavika: Poista akku ja aseta se takaisin paikalleen (📖 14, 16). • Akku on tyhjä: Lataa akku (📖 18) tai aseta kameraan täyteen ladattu vara-akku (📖 14). • Kamera on yhdistetty langattomaan verkkoon: Katkaise yhteys.
Kamera ei toimi odotetulla tavalla.	Poista akku ja aseta se takaisin paikalleen (📖 14, 16). Jos ongelma ei poistu, ota yhteyttä FUJIFILM -jälleenmyyjään.
Ei ääntä.	Valitse PÄÄLLÄ kohtaan 🔊 ÄÄNI JA SALAMA (📖 98).
Aika- ja päivämääräleimat.	<ul style="list-style-type: none"> • Aika- ja päivämääräleimat ovat virheellisiä: Aseta kameran kello (📖 22, 98). • Aika- ja päivämääräleimat näkyvät valokuvissa: Aika- ja päivämääräleimoja ei voi poistaa. Estääksesi leimojen näkymisen uusissa valokuvissa valitse POIS kohtaan 📷 TALLENN DATA-ASET > PÄIVÄYSLEIMA (📖 103).

Varoitusviestit ja -näytöt

Seuraavat varoitukset näkyvät näytöllä.











Varoitus	Kuvaus
 (punainen)	Akku on vähissä. Lataa akku (🔋 18) tai aseta kameraan täyteen ladattu vara-akku (🔋 14).
 (vilkku punaisena)	Akku on tyhjä. Lataa akku (🔋 18) tai aseta kameraan täyteen ladattu vara-akku (🔋 14).
!AF (näkyyn punaisena ja punaisessa tarkennuskehäksessä)	Kamera ei pysty tarkentamaan. • Tarkenna toiseen samalla etäisyydellä olevaan kohteeseen käyttäen tarkennuksen lukitusta ja sommittele kuva sitten uudelleen (🔍 59).
Aukko ja suljinaika näkyvät punaisena	Kohde on liian kirkas tai liian tumma, ja kuvasta tulee yli- tai alivalottunut. Käytä lisävalaistukseen salamaa, kun kuvaat heikosti valaistuja kohteita (🔦 74).
TARKENNUSVIRHE	
KATKAISE KAMERAN VIRTAA JA KYTKE UUELLEEN	Kameran toimintahäiriö. Sammuta kamera ja käynnistä se uudelleen. Jos viesti toistuu, ota yhteyttä FUJIFILM-jälleenmyyjään.
OBJEKTIIVIN OHJAUSVIRHE	
OBJEKTIIVIN VIRHE	Sammuta kamera, poista objektiivi ja puhdista liitännäspinnat ja aseta sitten objektiivi takaisin paikalleen ja käynnistä kamera. Jos ongelma ei poistu, ota yhteyttä FUJIFILM-jälleenmyyjään.
VARATTU	Muistikortti on alustettu väärin. Alusta kortti kamerasovelluksen avulla (🗑️ 105).
KORTTIA EI ALUSTETTU	<ul style="list-style-type: none">• Muistikorttia ei ole alustettu tai muistikortti on alustettu tietokoneessa tai muussa laitteessa: Alusta muistikortti kamerasovelluksen ALUSTA-toiminnon avulla (🗑️ 105).• Muistikortin liittimet täytyy puhdistaa: Puhdista liittimet pehmeällä, kuivalla liinalla. Jos viesti näytetään uudelleen, alusta kortti (🗑️ 105). Jos viesti toistuu, vaihda kortti.• Kameran toimintahäiriö: Ota yhteyttä FUJIFILM-jälleenmyyjään.
SUOJATTU KORTTI	Muistikortti on lukittu. Avaa kortin lukitus (🔒 15).

Varoitus	Kuvaus
KORTTIVIRHE	<ul style="list-style-type: none"> • Muistikorttia ei ole alustettu käytettäväksi kameras kanssa: Alusta kortti (📖 105). • Muistikortin liittimet täytyy puhdistaa, tai muistikortti on vioittunut: Puhdista liittimet pehmeällä, kuivalla liinalla. Jos viesti näytetään uudelleen, alusta kortti (📖 105). Jos viesti toistuu, vaihda kortti. • Muistikortti ei ole yhteensopiva: Käytä yhteensopivaa korttia (📖 17). • Kameran toimintahäiriö: Ota yhteyttä FUJIFILM-jälleenmyyjään.
📷 MUISTI TÄYNNÄ	Muistikortti on täynnä, eikä kuvia voida tallentaa. Poista kuvia (📖 35) tai aseta kameraan muistikortti, jossa on enemmän vapaata tilaa (📖 14).
EI KORTTIA	Suljin voidaan laukaista vain, kun kamerassa on muistikortti. Aseta muistikortti.
TALLENNUSVIRHE	<ul style="list-style-type: none"> • Muistikorttinvirhe tai liitäntävirhe: Aseta kortti uudelleen tai kytke kamera pois päältä ja takaisin päälle. Jos viesti toistuu, ota yhteyttä FUJIFILM-jälleenmyyjään. • Muisti ei riitä uusien kuvien tallentamiseen: Poista kuvia (📖 35) tai aseta kameraan muistikortti, jossa on enemmän vapaata tilaa (📖 14). • Muistikorttia ei ole alustettu: Alusta muistikortti (📖 105).
LUKUVIRHE	<ul style="list-style-type: none"> • Tiedosto on vioittunut, tai sitä ei ole luotu kameralla: Tiedostoa ei voi näyttää. • Muistikortin liittimet täytyy puhdistaa: Puhdista liittimet pehmeällä, kuivalla liinalla. Jos viesti näytetään uudelleen, alusta kortti (📖 105). Jos viesti toistuu, vaihda kortti. • Kameran toimintahäiriö: Ota yhteyttä FUJIFILM-jälleenmyyjään.
KUVANROMUISTI TÄYNNÄ	Kuvanumerot on käytetty loppuun (nykyisen kuvan numero on 999-9999). Alusta muistikortti ja valitse AUT. NOLLAUS kohdassa 📷 TALLENN DATA-ASET > KUVA NRO . Ota kuva nolatakseksi kuvien numeroinnin arvoon 100-0001 ja valitse sitten JATKUVA kohtaan KUVA NRO (📖 102).

Varoitus	Kuvaus
SUOJATTU KUVA	Suojattua kuvaa yritettiin poistaa tai kääntää. Poista suojaus ja yritä uudelleen (🔒 94).
EI VOI RAJATA	Kuva on vioittunut, tai sitä ei ole luotu tällä kameralla.
📷 EI VOI SUORITTA A	Punasilmäisyyden poistoa ei voi käyttää kuviin, jotka on luotu muilla laitteilla.
📺 EI VOI SUORITTA A	Punasilmäisyyden poistoa ei voi käyttää videoihin.
EI VOI KÄÄNTÄÄ	Valittua kuvaa ei voi kääntää.
📺 EI VOI KÄÄNTÄÄ	Videoita ei voi kääntää.
DPOF-TIEDOSTO VIRHE	Nykyisellä muistikortilla oleva DPOF-tulostuspyyntö sisältää enemmän kuin 999 kuvaa. Kopioi kuvat tietokoneelle ja luo uusi tulostuspyyntö.
DPOF-ASETUS EI ONNISTU	Kuvaa ei voi tulostaa DPOF-toiminnolla.
📺 DPOF-ASETUS EI ONNISTU	Videoita ei voi tulostaa DPOF-toiminnolla.
!⚠️	Kytke kamera pois päältä ja odota, kunnes se on jäähtynyt. Kuvissa, jotka otetaan tämän varoituksen näkyessä, voi olla enemmän rakeisuutta.

Muistikortin kapasiteetti

Seuraavasta taulukosta ilmenee eri kuvakoon asetuksilla käytettävissä oleva tallennusaika tai kuvien määrä. Kaikki luvut ovat likimääräisiä; tiedostokoko vaihtelee tallennetun näkymän mukaan, joten tallennettavissa olevien tiedostojen määrä vaihtelee suuresti. Valotusten määrä tai jäljellä oleva pituus ei välttämättä vähenetä tasaisella nopeudella.

Kapasiteetti		8 Gt		16 Gt	
		 FINE	 NORMAL	 FINE	 NORMAL
Valokuvat	 3:2	800	1270	1650	2630
	RAW	150		320	
Videot ¹	 1080/30P ²	26 min.		54 min.	
	 1080/25P ²				
	 1080/24P ²				
	 720/60P ³	51 min.		105 min.	
	 720/50P ³				
	 720/24P ³				

1 Käytä CLASSiC®-korttia tai parempaa.

2 Yksittäisen videon pituus ei voi olla yli 14 minuuttia.

3 Yksittäisen videon pituus ei voi olla yli 27 minuuttia.

Linkit

Lisätietoja FUJIFILM-digikameroista saat alla olevilta verkkosivuilta.

FUJIFILM X-A20:n tuotetiedot

Seuraavalta verkkosivulta löytyy lisävaruste- ja tukitietoa.



Laiteohjelman päivitykset

Jotkut tuotteen toiminnot saattavat poiketa laitteen mukana toimitetun käyttöoppaan kuvauksesta laiteohjelmiston päivityksen vuoksi. Kunkin mallin yksityiskohtaiset tiedot löydät vierailemalla sivustollamme:

http://www.fujifilm.com/support/digital_cameras/software/fw_table.html



Laiteohjelmiston version tarkistaminen

① Kamera näyttää laiteohjelmiston version vain, jos kamerassa on muistikortti.

- 1 Sammuta kamera ja varmista, että kamerassa on muistikortti.
- 2 Kytke kamera päälle painamalla samalla **DISP/BACK**-painiketta. Nykyinen laiteohjelmiston versio tulee näkyviin; tarkista laiteohjelmiston versio.
- 3 Kytke kamera pois päältä.

◆ Jos objektiivi on kiinnitetty kameraan, voit myös tarkistaa objektiivin laiteohjelmiston version.



Tekniset tiedot



Järjestelmä	
Malli	FUJIFILM X-A20
Tuotenumero	FF170004
Teholliset pikselit	16,28 miljoonaa
Kuvakenno	23,6 mm × 15,6 mm (APS-C-formaatti), CMOS (komplementaarinen metallioksidipuolijohde) -kuvakenno, jossa neliön muotoiset kuvapisteeet ja päävärisuodin
Tallennusväline	FUJIFILMin suosittelemat SD-/SDHC-/SDXC-muistikortit
Tiedostojärjestelmä	Yhteensopiva standardien Design Rule for Camera File System (DCF) , Exif 2.3 ja Digital Print Order Format (DPOF) kanssa
Tiedostomuoto	<ul style="list-style-type: none">• Valokuvat: Exif 2.3 JPEG (pakattu); RAW (alkuperäinen RAF-muoto, erityinen ohjelmisto vaaditaan); RAW+JPEG käytettävissä• Video: H.264-standardi stereoäänellä (MOV)
Kuvakoko	<ul style="list-style-type: none">• L 3:2: 4896 × 3264• M 3:2: 3456 × 2304• S 3:2: 2496 × 1664• L 16:9: 4896 × 2760• M 16:9: 3456 × 1944• S 16:9: 2496 × 1408• L panoraama: 2160 × 9600 (pysty) / 9600 × 1440 (vaaka)• M panoraama: 2160 × 6400 (pysty) / 6400 × 1440 (vaaka)• L 1:1: 3264 × 3264• M 1:1: 2304 × 2304• S 1:1: 1664 × 1664
Objektiivin kiinnitys	FUJIFILM X-kiinnitys
Herkkyys	Vakiolähtöherkkyys vastaa arvoja ISO 200 – 6400 ½ EV:n välein; laajennettu lähtöherkkyys arvoon ISO 100, 12800 tai 25600 asti
Mittaus	256 segmentin TTL-mittaus (through-the-lens); MONIPISTE, PISTE, KESKIARVO
Valotuksen hallinta	Valotusohjelma (ohjelman siirrolla); sulkimen valinta; aukon valinta; manuaalinen valotus
Valotuksen korjaus	–3 EV – +3 EV ½ EV:n välein

Järjestelmä

Suljinaika

- MEKAANINEN SULJIN
 - **P-tila:** 4 sek. – 1/4000 sek.
 - **Aikavalotus:** Maks. 60 min.
 - ELEKTRONINEN SULJIN
 - **P-, S-, A- ja M-tilat:** 1 sek. – 1/32000 sek.
 - MEKAANINEN + ELEKTRONINEN
 - **P-tila:** 4 sek. – 1/32000 sek.
 - **Aikavalotus:** Maks. 60 min.
- **Aika:** 30 sek. – 1/4000 sek.
 - **Kaikki muut tilat:** 30 sek. – 1/4000 sek.
 - **Aika:** 1 sek. – 1/32000 sek.
 - **Aika:** 30 sek. – 1/32000 sek.
 - **Kaikki muut tilat:** 30 sek. – 1/32000 sek.

Jatkuva

	Tila	Kuvausnopeus (fps)	Kuvia yhdessä sarjassa
		6,0	Enintään noin 20
		3,0	Kunnes kortti on täynnä

🔍 Käytä CLASS[®]-korttia tai parempaa.

🔍 Kuvausnopeus vaihtelee kuvausolosuhteista ja tallennettujen kuvien määrästä riippuen.

Tarkennus

- **Tila:** Yksittäinen tai jatkuva AF; käsisäätoinen tarkennus tarkennusrenkaalla; AF+MF
- **Tarkennusalueen valinta:** Käsitarkennus, monipiste, alue, jossa tarkennusalueen koon valinta (7 × 7 = 49 aluetta käytettävissä), jatkuva, kohteen seuranta
- **Autotarkennusjärjestelmä:** Kontrastin havaitseva TTL-automaattitarkennus AF-apuvalolla

Valkotasapaino

Mukautettu, värilämpötilan valinta, auto, suora auringonvalo, varjo, päivänvalo-loisteputki, lämminvalo-loisteputki, viileän valkoinen -loisteputki, hehkulamppu, vedenalainen

Itselaukaisin

Pois, 2 s, 10 s, Hymy, Kaveri, Ryhmä

Järjestelmä	
Salama	<ul style="list-style-type: none"> • Tyyppi: Käsin nostettava salamalaite • Ohjeluku: Noin 7 (ISO 200, m)
Tila	Automaattinen, täytesalama, pois, hidas täsmäys, jälkiverhon täsmäys, ohjaussalama (punasilmäisyyden poisto pois); automaattinen punasilmäisyyden poistolla, täytesalama punasilmäisyyden poistolla, pois, hidas täsmäys punasilmäisyyden poistolla, jälkiverhon täsmäys punasilmäisyyden poistolla, ohjaussalama (punasilmäisyyden poisto päällä)
Salamakenkä	–
LCD-näyttö	3,0 tuuman, 1040000 pisteen LCD-värinäyttö; kuva-ala noin 100 %
Videot	<ul style="list-style-type: none"> • HD 1080/30P: Kuvakoko 1920 × 1080 (1080p); 30 fps; stereoääni • HD 1080/25P: Kuvakoko 1920 × 1080 (1080p); 25 fps; stereoääni • HD 1080/24P: Kuvakoko 1920 × 1080 (1080p); 24 fps; stereoääni • HD 720/60P: Kuvakoko 1280 × 720 (720p); 60 fps; stereoääni • HD 720/50P: Kuvakoko 1280 × 720 (720p); 50 fps; stereoääni • HD 720/24P: Kuvakoko 1280 × 720 (720p); 24 fps; stereoääni
Tulo-/lähtöliitännät	
HDMI-lähtö	HDMI-mikroliitin (tyyppi D)
Digitaalinen tulo/lähtö	USB 2.0 High-Speed, Mikro-USB-liitin (mikro-B)

Virtalähde/muu**Virtalähde** NP-W126S-akku**Akun kesto** (arvioitu kuvamäärä, joka voidaan ottaa täyteen ladatulla akulla ja XF 35 mm f/1.4 R -objektiivilla)

Akkutyyppi	Kuvien arvioitu määrä
NP-W126S (kameran mukana toimitettava tyyppi)	410

CIPA-standardi, mitattu käyttäen kameran mukana toimitettavaa akkua ja SD-muistikorttia.

Huomaa: Akulla otettavissa olevien kuvien määrä vaihtelee akun varaustason mukaan ja laskee matalissa lämpötiloissa.**Latausaika** Noin 210 minuuttia (+20 °C)**Kameran koko** (L × K × S) 116,9 mm × 67,4 mm × 40,4 mm (32,1 mm ilman ulkonemia, mitattu ohuimmasta kohdasta)**Kameran paino** Noin 299 g ilman akkua, lisävarusteita ja muistikorttia**Kuvauspaino** Noin 348 g mukaan lukien akku ja muistikortti**Käyttöolosuhteet** • **Lämpötila:** 0 °C – +40 °C • **Kosteus:** 10 % – 80 % (ei tiivistymistä)**Langaton lähetin****Standardit** IEEE 802.11b/g/n (langaton vakioprotokolla)**Toimintataajuus** • **Japani, Kiina:** 2412 MHz – 2472 MHz (13 kanavaa)
• **Muut maat:** 2412 MHz – 2462 MHz (11 kanavaa)**Yhteysprotokollat** Infrastruktuuri

NP-W126S-akku	
Nimellisjännite	7,2V DC
Nimelliskapasiteetti	1260 mAh
Käyttölämpötila	0°C – +40°C
Mitat (L × K × S)	36,4 mm × 47,1 mm × 15,7 mm
Paino	Noin 47 g

AC-5VF AC-virta-adaptteri	
Nimellistulo	100V–240V AC, 50/60 Hz
Tulokapasiteetti	11,6VA (100V), 15,5VA (240V)
Nimellislähtö	5,0V DC, 1000 mA
Käyttölämpötila	0°C – +40°C
Paino	Noin 32 g (vain verkkolaite)

Paino ja mitat vaihtelevat maan tai myyntialueen mukaan. Merkinnät, valikot ja muut näytöt saattavat poiketa itse kamerassa olevista.

■ Huomautuksia

- Tekniset tiedot voivat muuttua ilman ilmoitusta; katso viimeisimmät tiedot osoitteesta http://www.fujifilm.com/products/digital_cameras/index.html. FUJIFILM ei kannu vastuuta vahingoista, jotka ovat seurausta tässä käyttöoppaassa esiintyvistä virheistä.
- Vaikka LCD-näyttö on valmistettu erittäin tarkkaa teknologiaa käyttäen, pieniä kirkkaita pisteitä ja värivirheitä saattaa esiintyä erityisesti tekstin lähellä. Tämä on normaalia tämäntyyppisissä LCD-näytöissä eikä viittaa toimintahäiriöön; ilmiöllä ei ole vaikutusta kameralla tallennettaviin kuviin.
- Digikamerat saattavat toimia virheellisesti, kun ne altistuvat voimakkaalle radiohäiriölle (esim. sähkökentät, staattinen sähkö tai linjamelu).
- Käytetyn objektiivin tyypistä johtuen kuvien reunoilla saattaa esiintyä jonkin verran vääristymiä. Tämä on normaalia.

Kameran asetuksiin liittyvät rajoitukset

Kussakin kuvaustilassa käytettävissä olevat asetukset luetellaan alla.

	SB ⁺	Adv.				P	S	A	M	☺	▲	⚡	☾	SP										📺	📶				
		Adv.	☐	📷	📷									☺	☺	☺	☺	☺	☺	☺	☺	☺	☺			☺	☺	☺	☺
VALOTUS	✓	✓	✓	✓	✓	✓	✓	✓		✓	✓	✓	✓	✓	✓		✓	✓	✓	✓	✓	✓	✓	✓	✓	✓	✓		
JATKUVA KUVAUS	✓				✓	✓	✓	✓	✓	✓	✓	✓	✓	✓	✓	✓	✓	✓	✓	✓	✓	✓	✓						
HAARUKOINTI					✓	✓	✓	✓																					
AF/MF-ASETUS	TARKENNUS- TILA	TARKENNUSALUE	✓		✓	✓	✓	✓	✓																		✓		
		MF			✓	✓	✓	✓	✓			✓	✓	✓			✓	✓	✓	✓	✓	✓	✓	✓	✓				
		+			✓	✓	✓	✓	✓																				
		☐	✓ ³		✓	✓	✓	✓	✓	✓	✓	✓	✓	✓	✓	✓	✓	✓	✓	✓	✓	✓	✓	✓	✓	✓			
		☺	✓ ³		✓	✓	✓	✓	✓	✓	✓	✓	✓	✓	✓	✓	✓	✓	✓	✓	✓	✓	✓	✓	✓	✓			
	AF+MF			✓	✓	✓	✓	✓			✓	✓	✓			✓	✓	✓	✓	✓	✓	✓	✓	✓					
KASV./SIL- MIEN TUNN. ASETUS	KASVOJENTUN- NISTIN	✓	✓		✓	✓	✓	✓	✓	✓			✓	✓	✓		✓	✓	✓	✓						✓			
	SILMIEN TUN- NISTUS AF	✓	✓		✓	✓	✓	✓	✓	✓			✓	✓	✓		✓	✓	✓	✓									
	AF-APUVALO	✓	✓		✓	✓	✓	✓	✓	✓			✓	✓	✓			✓	✓						✓	✓	✓		
HERKKYYS	AUTO1-3		✓ ²	✓	✓	✓	✓	✓	✓																		✓		
	H (25600)				✓	✓	✓	✓	✓																		✓		
	H (12800)				✓	✓	✓	✓	✓																		✓		
	6400-1000			✓	✓	✓	✓	✓	✓																		✓		
	800		✓	✓	✓	✓	✓	✓	✓																		✓		
	640-400		✓	✓	✓	✓	✓	✓	✓																		✓		
	320-200		✓	✓	✓	✓	✓	✓	✓																		✓		
	L (100)				✓	✓	✓	✓	✓																		✓		

		SA+	Adv.	P	S	A	M	(C)					SP																
		Adv.																											
MF-APU	VAKIO		✓	✓ ³	✓	✓	✓	✓		✓	✓	✓		✓	✓	✓	✓	✓	✓	✓	✓	✓	✓	✓	✓	✓			
	TARKENNUSPIIKKIN KOROSTUS				✓	✓	✓	✓		✓	✓	✓		✓	✓	✓	✓	✓	✓	✓	✓	✓	✓	✓	✓	✓			
VALOTUKSEN MITTAUS		✓ ³	✓ ³	✓	✓	✓	✓	✓	✓ ³	✓ ³	✓ ³	✓ ³	✓ ³	✓ ³	✓ ³	✓ ³	✓ ³	✓ ³	✓ ³	✓ ³	✓ ³	✓ ³	✓ ³	✓ ³	✓ ³	✓	✓		
					✓	✓	✓	✓																			✓		
					✓	✓	✓	✓																			✓		
SALAMA ASETUKSET	PUNASILM. POISTO POIS	AUTOMAATTINEN	✓	✓		✓			✓		✓		✓					✓	✓	✓						✓			
			✓	✓		✓	✓	✓	✓	✓		✓		✓		✓	✓	✓							✓		✓		
				✓		✓	✓	✓	✓	✓			✓	✓														✓	
				✓		✓	✓	✓	✓	✓			✓	✓															✓
			✓	✓		✓	✓	✓	✓	✓		✓	✓	✓		✓	✓	✓	✓	✓	✓	✓	✓	✓	✓	✓	✓		✓
			✓	✓	✓	✓	✓	✓	✓	✓	✓ ³	✓	✓	✓	✓	✓	✓ ³	✓	✓	✓	✓	✓	✓	✓	✓	✓	✓ ³	✓	✓
	PUNASILM. POISTO PÄÄLLÄ	AUTO	✓			✓			✓				✓						✓	✓	✓						✓		
			✓			✓	✓	✓	✓	✓			✓			✓	✓	✓										✓	
						✓	✓	✓	✓	✓		✓	✓			✓	✓	✓										✓	
						✓	✓	✓	✓	✓		✓	✓			✓	✓	✓										✓	
			✓			✓	✓	✓	✓	✓		✓	✓	✓		✓	✓	✓										✓	
			✓	✓	✓	✓	✓	✓	✓	✓	✓ ³		✓	✓	✓	✓ ³	✓	✓	✓	✓	✓	✓	✓	✓	✓	✓ ³	✓	✓	
PUNASILM. POISTO	POIS	✓	✓ ¹	✓	✓ ¹	✓	✓	✓	✓	✓ ¹	✓ ¹	✓	✓	✓	✓ ¹	✓	✓	✓	✓	✓	✓	✓	✓	✓	✓ ¹	✓ ¹	✓		
	PÄÄLLÄ	✓			✓	✓	✓	✓	✓			✓	✓	✓	✓	✓	✓	✓	✓	✓	✓	✓	✓	✓	✓	✓			
IS-TILA ⁵		✓ ³						✓	✓	✓	✓	✓	✓	✓		✓	✓	✓	✓	✓	✓	✓	✓	✓	✓	✓	✓		
			✓		✓	✓	✓	✓	✓	✓	✓	✓	✓	✓	✓	✓	✓	✓	✓	✓	✓	✓	✓	✓	✓	✓	✓		
					✓	✓	✓	✓	✓	✓	✓	✓	✓	✓	✓	✓	✓	✓	✓	✓	✓	✓	✓	✓	✓	✓	✓		
	POIS		✓	✓	✓	✓	✓	✓	✓	✓	✓	✓	✓	✓	✓	✓	✓	✓	✓	✓	✓	✓	✓	✓	✓	✓	✓		

FUJIFILM

FUJIFILM Corporation

7-3, AKASAKA 9-CHOME, MINATO-KU, TOKYO 107-0052, JAPAN

http://www.fujifilm.com/products/digital_cameras/index.html