

# FUJIFILM

BL00004930-501 **ES**

DIGITAL CAMERA

# X-A20

## Manual del propietario

Le agradecemos el haber adquirido este producto. Este manual describe el funcionamiento de su cámara digital FUJIFILM X-A20. Asegúrese de leer y entender completamente el contenido antes de utilizar la cámara.

■ **Sitio web del producto:**

<http://fujifilm-x.com/x-a20/>

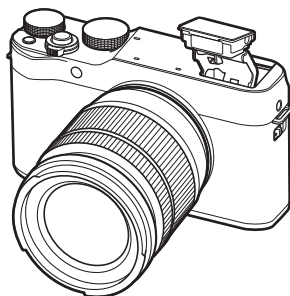

■ **Encontrará información adicional en los manuales en línea disponibles en:**

<http://fujifilm-dsc.com/manuals/>



Antes de empezar

Primeros pasos

Fotografía básica y reproducción

Grabación de vídeo básica y reproducción

El botón Q (menú rápido)  
El botón Fn (función)

Más sobre la fotografía y reproducción

Menús

Conexiones

Notas técnicas

Resolución de problemas

Apéndice



# Notas y precauciones

## Asegúrese de leer estas notas antes de utilizar el producto

### Instrucciones de seguridad

- Asegúrese de que utiliza su cámara correctamente. Antes del uso, lea estas notas de seguridad y su *Manual del propietario* con la máxima atención.
- Después de leer estas notas de seguridad, guárdelas en un lugar seguro.

### Acerca de los símbolos

Los símbolos que se explican a continuación indican la gravedad y el peligro que puede existir si no se tiene en cuenta la información indicada por el símbolo o si el producto se utiliza incorrectamente.



#### ADVERTENCIA

Este símbolo indica que si se ignora la advertencia, el uso inadecuado del producto puede causar la muerte o lesiones graves.



#### PRECAUCIÓN

Este símbolo indica que si se ignora este aviso, el uso inadecuado del producto puede causar lesiones personales o daños materiales.

Los símbolos que se reproducen más abajo son utilizados para indicar la naturaleza de las instrucciones que deben cumplirse.



Los símbolos triangulares indican al usuario una información que requiere su atención ("Importante").



Los símbolos circulares con una barra diagonal indican al usuario que la acción que se indica está prohibida ("Prohibido").



Los círculos en negro con un signo de exclamación indican al usuario que debe realizar alguna acción ("Obligatorio").

Los símbolos que aparecen en el producto (incluyendo los accesorios) representan lo siguiente:



CA



CC



Equipo de clase II (la construcción del producto es de doble aislamiento).



### ADVERTENCIA



Desenchufe  
del enchufe  
de red

**Si se presenta cualquier problema, desconecte la cámara, extraiga la pila, y desconecte y desenchufe el adaptador de alimentación de CA.** Si sigue utilizando la cámara al salir humo de la misma, se produce algún olor extraño o cuando está ocurriendo algo anormal, podría producirse un incendio o sufrir una descarga eléctrica. Póngase en contacto con su distribuidor FUJIFILM.



### ADVERTENCIA



**Evite la entrada de agua o de cualquier cuerpo extraño dentro de la cámara.** Si entra agua o algún cuerpo extraño en la cámara, desconéctela, extraiga la pila, y desconecte y desenchufe el adaptador de alimentación de CA. No continúe utilizando la cámara, ya que podría causar un incendio o sufrir una descarga eléctrica. Póngase en contacto con su distribuidor FUJIFILM.



No la utilice  
en el baño o la  
ducha

**No utilice esta cámara en el baño o la ducha.** Si lo hiciera podría producirse un incendio o sufrir descargas eléctricas.



No la  
desmonte.

**Nunca intente modificar o desensamblar la cámara (nunca abra la cubierta).** De no cumplir con esta precaución podría producirse un incendio o sufrir descargas eléctricas.



No toque  
las partes  
internas

**Si a causa de una caída o accidente la tapa se abre, no toque las partes expuestas.** Si hace caso omiso de esta precaución, podría producirse un incendio o sufrir una descarga eléctrica al tocar las partes dañadas. Extraiga las pilas inmediatamente, teniendo mucho cuidado de evitar lesiones o descargas eléctricas, y lleve el producto al punto de adquisición para consulta.



**No modifique, caliente ni retuerza el cable o tire del mismo de forma inadecuada y no coloque objetos pesados sobre el mismo.** Estas acciones pueden dañar el cable, lo que podría resultar en un incendio o una descarga eléctrica. Si el cable resulta dañado, póngase en contacto con su distribuidor FUJIFILM.



**No coloque la cámara sobre una superficie inestable.** Si lo hiciera podría caerse y causar lesiones.



**Nunca intente hacer fotos cuando se esté moviendo.** No use la cámara cuando vaya andando o conduciendo. Si lo hiciera podría caerse o causar un accidente.



**No toque las partes metálicas de la cámara durante una tormenta.** Si lo hiciera, podría sufrir una descarga eléctrica debido a la corriente inducida por los relámpagos.



**Utilice únicamente la pila especificada.** Coloque la pila tal y como muestra el indicador.



**No desarme, modifique ni caliente las baterías. No deje caer, golpee, ni arroje las baterías ni las someta de ningún otro modo a impactos violentos. No utilice baterías que muestren signos de fugas, deformaciones, decoloraciones o cualquier otro tipo de anomalía. Utilice únicamente cargadores designados para recargar las baterías recargables y no intente recargar baterías de iones de litio no recargables o pilas alcalinas. No cortocircuite ni guarde las baterías junto a objetos metálicos.** Hacer caso omiso de estas precauciones puede causar que las baterías se recalienten, prendan, rompan o sufran fugas, lo que podría causar un incendio, quemaduras u otras lesiones.

**ADVERTENCIA**

**Utilice sólo la pila o el adaptador de alimentación de CA que se especifican para el uso con esta cámara. Utilice sólo una fuente de alimentación del voltaje indicado.** El uso de otras fuentes de alimentación puede causar un incendio.



**Si la pila tiene fugas y el fluido entra en contacto con sus ojos, piel o ropa, lave repetidamente la parte afectada con agua limpia e inmediatamente busque asistencia médica o contacte con los servicios de emergencias.**



**No utilice el cargador para cargar pilas distintas a las que aquí se especifican.** El cargador suministrado debe ser utilizado exclusivamente con el tipo de pila suministrado con la cámara. Si utiliza el cargador para cargar pilas convencionales u otro tipo de pilas recargables, podría causar la fuga del líquido de las pilas, su calentamiento excesivo o incluso su explosión.



**Utilizar un flash demasiado cerca de los ojos de una persona puede causar problemas de visión.** Tenga especial cuidado al fotografiar a niños pequeños.



**No permanezca en contacto prolongado con las superficies calientes.** El incumplimiento de esta precaución puede resultar en quemaduras de primer grado, sobre todo a altas temperaturas o con los usuarios que sufren de mala circulación o disminución de la sensibilidad; en dicho caso se recomienda el uso de un trípode o precauciones similares.



**No deje una parte del cuerpo en contacto con el producto durante periodos largos de tiempo mientras el producto está encendido.** El incumplimiento de esta precaución puede resultar en quemaduras de primer grado, sobre todo durante su uso prolongado a altas temperaturas o con los usuarios que sufren de mala circulación o disminución de la sensibilidad; en dicho caso se recomienda el uso de un trípode o precauciones similares.



**No utilice el producto en la presencia de objetos inflamables, gases explosivos o polvo.**



**Cuando transporte la pila, colóquela en la cámara digital o manténgala dentro del estuche. Al almacenar la pila, guárdela en el estuche. Cuando la desee, tape los terminales de la misma con cinta aislante.** El contacto con otros objetos metálicos o pilas podría provocar la explosión o incendio de la pila.



**Mantenga las tarjetas de memoria, zapatitas y otras piezas pequeñas fuera del alcance de los niños.** Los niños podrían ingerir piezas pequeñas; mantener fuera del alcance de los niños. Si un niño ingiere una pieza pequeña, busque asistencia médica o de emergencia.



**Mantener fuera del alcance de los niños.** Entre los elementos que pueden causar lesiones están: la correa, que podría enredarse alrededor del cuello del niño causando estrangulación, y el flash, que podría provocar daños visuales.

**ADVERTENCIA**

**Siga las indicaciones del personal de la línea aérea o del hospital.** Este producto genera emisiones de radiofrecuencia que podrían interferir con equipos de navegación o médicos.

**PRECAUCIÓN**

**No utilice esta cámara en lugares en los que existan vapores de aceite o similares, humedad o polvo.** Si lo hiciera podría producirse un incendio o sufrir descargas eléctricas.



**No deje esta cámara en lugares expuestos a altas temperaturas.** No deje la cámara en lugares tales como un vehículo cerrado o donde dé la luz directa del sol. Podría producir un incendio.



**No coloque objetos pesados sobre la cámara.** Esto podría hacer que el objeto pesado se cayera y producir lesiones.



**No mueva la cámara mientras el adaptador de alimentación de CA esté conectado. No tire del cable de conexión para desconectar el adaptador de alimentación de CA.** Esto podría estropear el cable de alimentación y provocar un incendio o descargas eléctricas.



**No tape ni envuelva la cámara o el adaptador de alimentación de CA con un paño o manta.** Esto podría causar un recalentamiento que deformaría la carcasa o podría provocar un incendio.



**Cuando limpie la cámara o no tenga intención de utilizarla durante un tiempo prolongado, extraiga la pila y desconecte y desenchufe el adaptador de alimentación de CA.** Si no lo hiciera, podría producirse un incendio o sufrir descargas eléctricas.



**Al terminar de cargar la pila, desconecte el cargador del enchufe de la red.** Si deja el cargador enchufado a la red se puede producir un incendio.



**Cuando se extrae una tarjeta de memoria, la tarjeta puede salir rápidamente expulsada de la ranura. Utilice el dedo para sujetarla y suéltela cuidadosamente.** Podrían producirse lesiones al expulsar la tarjeta.



**Solicite periódicamente la revisión y limpieza interna de su cámara.** Si se acumula polvo en su cámara podría dar lugar a un incendio o descargas eléctricas. Póngase en contacto con su proveedor FUJIFILM habitual para que realice la limpieza interna cada dos años. Por favor, tenga en cuenta que este no es un servicio gratuito.



**Peligro de explosión si la pila se sustituye de forma incorrecta. Sustitúyala sólo con una del mismo tipo o equivalente.**

### La pila y el suministro eléctrico

**Nota:** Compruebe el tipo de pila que utiliza su cámara y lea las secciones correspondientes.

**⚠ ADVERTENCIA:** No exponga la pila a fuentes de calor excesivo, como por ejemplo la luz del sol, llamas o similares.

A continuación, se describe cómo utilizar correctamente las pilas y prolongar así su vida útil. El uso incorrecto reduciría la vida útil de la pila o podría causar fugas, sobrecalentamientos, incendios y explosiones.

#### **Pilas de ión de litio**

**Lea este apartado si su cámara utiliza pilas recargables de ión de litio.**

La pila no sale de fábrica cargada. Cargue la pila antes de utilizarla. Si no va a utilizar la pila, guárdela en su estuche.

#### **■ Notas sobre la pila**

La pila se va descargando gradualmente al no utilizarse. Cargue la pila uno o dos días antes de utilizarla.

Si apaga la cámara cada vez que no la utilice prolongará la vida útil de la pila.

La capacidad de la pila disminuye a bajas temperaturas; una pila descargada puede no funcionar en frío. Guarde una pila de repuesto completamente cargada en un lugar cálido y sustitúyala si fuese necesario, o conserve la pila en su bolsillo o en cualquier otro lugar cálido y colóquela en la cámara únicamente al realizar fotografías. No deje que la pila entre en contacto directo con calentadores de manos ni con cualquier otro dispositivo de calefacción.

#### **■ Carga de la pila**

Cargue la pila en el cargador de pilas suministrado. Los tiempos de carga podrán aumentar a temperaturas ambientales inferiores a los +10 °C o superiores a los +35 °C. No intente cargar la pila a temperaturas superiores a los 40 °C; a temperaturas inferiores a los 0 °C, la pila no se cargará.

No intente recargar una pila totalmente cargada. Sin embargo, la pila tampoco necesitará estar completamente descargada antes de cargarla.

La pila podría notarse caliente al tacto justo después de cargarla o de utilizarla. Esto es normal.

#### **■ Vida de la pila**

A temperaturas normales, la pila puede recargarse unas 300 veces. Una reducción considerable de la duración de la carga de la pila indica que ha llegado al final de su vida útil y debe ser reemplazada.

#### **■ Almacenamiento**

Si una pila permanece almacenada durante largos períodos de tiempo encontrándose cargada, el rendimiento de la pila puede resultar afectado negativamente. Antes de almacenar una pila, deje que se agote completamente.

Si no va a utilizar la cámara durante largos períodos de tiempo, extraiga la pila y guárdela en un lugar seco que posea una temperatura ambiental de entre +15 °C a +25 °C. No la guarde en lugares en los que esté expuesta a altas temperaturas.

#### **■ Precauciones: Manejo de la pila**

- No la transporte ni la guarde de manera que pueda entrar en contacto con objetos metálicos, como por ejemplo collares u horquillas del pelo.
- No la exponga a llamas o fuentes de calor.
- No la desmonte ni la modifique.
- Utilícela únicamente con los cargadores designados.
- Deseche las pilas usadas rápidamente.
- No someta la pila a fuertes impactos, ni la tire contra el suelo.
- Evite que entre en contacto con el agua.
- Mantenga los terminales limpios.
- La pila y la carcasa de la cámara podrían estar calientes al tacto tras un uso prolongado. Esto es normal.

#### **■ Precaución: Desecho**

Deshágase de las pilas usadas en conformidad con las normativas locales. Debe prestarse atención a los aspectos ambientales del desecho de baterías. Use el aparato en climas moderados.

#### **Adaptadores de alimentación de CA (disponibles por separado)**

Utilice únicamente los adaptadores de alimentación de CA FUJIFILM que se especifican para el uso con esta cámara. Utilizar otros adaptadores podría dañar la cámara.

- El adaptador de alimentación de CA está diseñado para su uso exclusivo en interiores.
- Asegúrese de comprobar que la clavija de CC esté firmemente conectada a la cámara.
- Apague la cámara antes de desconectar el adaptador. Desconecte el adaptador tirando de la clavija, no del cable.
- No lo utilice con otros dispositivos.

- No lo desmonte.
- No lo exponga a fuertes fuentes de calor o humedad.
- No la someta a fuertes impactos.
- Durante su uso, el adaptador podría emitir un olor extraño o notarse caliente al tacto. Esto es normal.
- Si el adaptador produce interferencias de radio, reoriente o coloque la antena receptora en otro lugar.

#### Manejo de la cámara

- No apunte la cámara a fuentes de luz extremadamente brillantes, como por ejemplo al sol en un día despejado. Si hace caso omiso de esta precaución podría dañar el sensor de imagen de la cámara.
- La luz solar intensa enfocada a través del visor puede dañar el panel del visor electrónico (EVF). No apunte al sol con el visor electrónico.

#### Realización de disparos de prueba

Antes de tomar fotografías de eventos importantes (como por ejemplo bodas o antes de llevarse la cámara en un viaje), realice disparos de prueba y compruebe los resultados para asegurarse de que la cámara funciona con normalidad. FUJIFILM Corporation no se hace responsable por los daños o pérdidas de ingresos incurridos como resultado de un mal funcionamiento del producto.

#### Notas sobre derechos de autor

Las imágenes grabadas mediante su sistema de cámara digital no se pueden utilizar de forma que infrinjan las leyes de los derechos de autor (copyright) sin consentimiento del propietario, a menos que estén destinadas exclusivamente al uso personal. Tenga en cuenta que algunas restricciones se aplican a las fotografías de espectáculos sobre un escenario, diversiones y exhibiciones, incluso aunque estén destinadas a un uso puramente personal. Se advierte a los usuarios de que la transferencia de tarjetas de memoria que contengan imágenes o datos protegidos por las leyes de propiedad intelectual sólo está autorizada siempre que cumplan con las leyes vigentes y dentro de las restricciones que las mismas incluyan.

#### Manejo

Para asegurarse de que las imágenes se graben correctamente, no someta la cámara a impactos o fuertes golpes mientras esté grabando las mismas.

#### Cristal líquido

Si la pantalla es dañada, deberá tomar las medidas necesarias para evitar todo contacto con el cristal líquido. Si se presenta alguna de las siguientes situaciones tome urgentemente las acciones indicadas:

- **Si el cristal líquido entra en contacto con su piel**, limpie el área afectada con un paño y a continuación lávela profusamente con jabón y agua corriente.
- **Si el cristal líquido entra en contacto con sus ojos**, lávese profusamente los ojos con agua limpia durante al menos 15 minutos y después busque asistencia médica.
- **Si ingiere cristal líquido**, lávese la boca profusamente con agua. Beba grandes cantidades de agua y trate de provocarse vómitos, a continuación busque asistencia médica.

Aunque la pantalla ha sido fabricada utilizando tecnología de la más alta precisión, podría contener píxeles que permanezcan siempre iluminados o que no se iluminen nunca. Esto no indica un mal funcionamiento y las imágenes grabadas con el producto no se verán afectadas.

#### Información sobre marcas comerciales

Digital Split Image es una marca comercial o una marca comercial registrada de FUJIFILM Corporation. xD-Picture Card y  son marcas comerciales de FUJIFILM Corporation. Los tipos de letra aquí introducidos han sido desarrollados exclusivamente por DynaComware Taiwan Inc. Macintosh, Mac OS, y macOS son marcas comerciales de Apple Inc. en los EE. UU. y en otros países. Windows es una marca comercial registrada de Microsoft Corporation en los EE. UU. y en otros países. Wi-Fi® y Wi-Fi Protected Setup® son marcas registradas de Wi-Fi Alliance. Los logotipos SDHC y SDXC son marcas comerciales de SD-3C, LLC. El logotipo HDMI es una marca comercial o una marca comercial registrada de HDMI Licensing LLC. El resto de nombres comerciales mencionados en este manual son marcas comerciales o marcas comerciales registradas de sus respectivos propietarios.

#### Interferencias eléctricas

Esta cámara puede producir interferencias en equipos de aviación o en equipos utilizados en hospitales. Consulte a los miembros del hospital o de la línea aérea antes de utilizar la cámara en un hospital o aeronave.

### Sistemas de televisión en color

NTSC (Comisión Nacional de Sistema de Televisión) es una especificación sobre la transmisión de señales de televisión en color utilizado principalmente en Estados Unidos, Canadá y Japón. PAL (Línea de Fase Alternada) es un sistema de televisión en color utilizado principalmente en Europa y China.

### Exif Print (Exif Versión 2.3)

Exif Print es un formato de archivo de cámaras digitales revisado recientemente en el cual se almacena información junto con las fotografías para obtener una reproducción en color óptima durante la impresión.

#### AVISO IMPORTANTE: Lea antes de utilizar el Software

Está prohibida la exportación directa o indirecta, completa o en parte, del software con licencia sin el permiso de las autoridades gubernamentales correspondientes.

#### AVISOS

*Para prevenir un incendio o riesgo de descargas eléctricas, no exponga la unidad a la lluvia o humedad.*

*Lea las "Notas de seguridad" y asegúrese de comprenderlas antes de utilizar la cámara.*

*Materiales de perclorato—pueden necesitar un manejo especial. Consulte <http://www.dtsc.ca.gov/hazardouswaste/perchlorate>.*

### Para los clientes en los EE.UU.

**Probada para cumplir con la normativa FCC**

**PARA USO EN EL HOGAR U OFICINA**



Contains IC : 7736B-02100002

Contains FCC ID : W22-02100002

**Declaración FCC:** Este dispositivo cumple con la Parte 15 de las normas FCC. El funcionamiento depende de las siguientes dos condiciones: (1) Este dispositivo no puede causar interferencias dañinas, y (2) este dispositivo debe aceptar las interferencias recibidas, incluyendo las interferencias que podrían causar un funcionamiento no deseado.

**PRECAUCIÓN:** Este dispositivo ha sido probado y encontrado en pleno cumplimiento con los límites para dispositivos digitales de Clase B en conformidad con la Parte 15 de las normas FCC. Dichos límites han sido diseñados para proporcionar una protección razonable contra interferencias dañinas en una instalación residencial. El equipo genera, utiliza, y puede radiar energía de radio frecuencia y, si no se instala y utiliza de acuerdo a las instrucciones, podría causar interferencias dañinas en las comunicaciones de radio. Sin embargo, no existe garantía alguna de que la interferencia no se producirá en una instalación en particular. Si este equipo produce interferencias dañinas en la recepción de radio o televisión, las cuales pueden determinarse encendiendo y apagando el equipo, se recomienda al usuario intentar corregir las interferencias mediante una de las siguientes medidas:

- Reoriente o coloque la antena receptora en otro lugar.
- Aumente la separación entre el equipo y el receptor.
- Conecte el equipo en una toma con diferente circuito al cual el receptor esté conectado.
- Consulte al distribuidor o a un técnico experimentado de radio/televisión para obtener ayuda.
- Se le advierte que cualquier cambio o modificación que no haya sido expresamente autorizado en este manual podría anular la autoridad del usuario para manejar el equipo.

**Notas sobre la concesión:** Para cumplir con la Parte 15 de las normas FCC, este producto debe utilizarse con un cable de A/V de núcleo de ferrita especificado por Fujifilm, un cable USB y un cable de suministro de CC.



El producto adquirido recibe el suministro de energía de una pila de ion de litio reciclable. Llame al teléfono 1-800-8-BATTERY para obtener información sobre cómo reciclar esta batería.

**Para los clientes en Canadá****CAN ICES-3 (B)/NMB-3(B)**

**PRECAUCIÓN:** Este aparato digital de clase B cumple con la ICES-003 canadiense.

**Declaración de la industria canadiense:** Este dispositivo cumple con las RSS libres de licencia de la industria canadiense. El funcionamiento está sujeto a las dos condiciones siguientes: (1) este dispositivo no debe causar interferencias perjudiciales; y (2) este dispositivo debe aceptar cualquier interferencia, incluyendo las interferencias que puedan causar un funcionamiento no deseado del dispositivo.

Este dispositivo y su(s) antena(s) no deben ser colocados ni utilizarse junto con ninguna otra antena o transmisor, a excepción de las radios incorporadas probadas. La función de selección de código de país se deshabilita para los productos comercializados en EE. UU./Canadá.

**Declaración de exposición a la radiación:** Las pruebas científicas disponibles no indican problemas de salud asociados al uso de dispositivos inalámbricos de baja potencia. Sin embargo, no existen pruebas de que estos dispositivos inalámbricos de baja potencia sean totalmente seguros. Los dispositivos inalámbricos de baja potencia emiten durante el uso niveles bajos de energía de radiofrecuencia (RF) en la gama de microondas. Mientras que altos niveles de RF pueden producir efectos en la salud (calentando los tejidos), la exposición a RF de bajo nivel no produce efectos de calentamiento y no causa efectos adversos conocidos para la salud. Muchos estudios sobre exposiciones a RF de bajo nivel no han encontrado ningún efecto biológico. Algunos estudios han sugerido que puede haber algunos efectos biológicos, pero tales conclusiones no se han visto confirmadas por investigaciones adicionales. X-A20 ha sido sometido a pruebas y se ha determinado que cumple con los límites de exposición a la radiación de IC establecidos para un entorno no controlado y cumple con RSS-102 de las normativas de exposición de radiofrecuencia (RF) de la IC.

**Desecho de equipos eléctricos y electrónicos en el hogar**

**En la Unión Europea, Noruega, Islandia y Liechtenstein:** Este símbolo en el producto, o en el manual y en la garantía, y/o en su envoltura indica que este producto no deberá ser tratado como residuo doméstico. Por el contrario, deberá llevarlo al punto de recolección aplicable para el reciclado del equipo electrónico y eléctrico.



Al asegurarse de que este producto sea desechado correctamente, ayudará a prevenir daños al medio ambiente y a la salud de las personas, que podrían derivarse del desecho incorrecto de este producto.

Este símbolo en las baterías o acumuladores indica que las pilas no deberán ser tratadas como residuos domésticos.



Si su equipo posee pilas extraíbles o acumuladores, deséchelos por separado en conformidad con sus requisitos locales.

El reciclaje de materiales ayudará a la conservación de los recursos naturales. Para obtener más información sobre el reciclaje de este producto, póngase en contacto con su oficina municipal local, su servicio de recogida de basuras o la tienda en la que adquirió el producto.

**En países fuera de la Unión Europea, Noruega, Islandia y Liechtenstein:** Si desea desechos este producto, incluyendo las pilas o acumuladores, póngase en contacto con sus autoridades locales y consulte cuál es el mejor modo de desecho.

**En Japón:** Este símbolo en las pilas indica que se deben desechar por separado.



### Dispositivos de red inalámbrica: Precauciones

Este producto cumple con las siguientes directivas de la UE:

- Directiva de RoHS 2011/65/UE
- Directiva de RE 2014/53/UE

Por la presente, FUJIFILM Corporation declara que el tipo de equipo radioeléctrico FF170004 es conforme con la Directiva 2014/53/UE.

El texto completo de la declaración UE de conformidad está disponible en la dirección Internet siguiente: [http://www.fujifilm.com/products/digital\\_cameras/x/fujifilm\\_x\\_a20/pdf/index/fujifilm\\_x\\_a20\\_cod.pdf](http://www.fujifilm.com/products/digital_cameras/x/fujifilm_x_a20/pdf/index/fujifilm_x_a20_cod.pdf)

Este cumplimiento está indicado por la siguiente marca de conformidad ubicada en el producto:



Esta marca es válida para productos que no son de telecomunicaciones y productos de telecomunicaciones armonizados de la UE (por ejemplo, Bluetooth).

**IMPORTANTE:** Antes de utilizar el transmisor inalámbrico integrado de la cámara, lea las siguientes advertencias.

① Este producto, el cual posee una función de encriptación desarrollada en los Estados Unidos, está regido por las normativas de la Administración de exportación de los Estados Unidos y no deberá ser exportado o re-exportado a ningún país sobre el cual los Estados Unidos haya decretado un embargo de bienes.

- **Utilizar únicamente como parte de una red inalámbrica.** FUJIFILM no se hace responsable por los daños producidos debidos al uso no autorizado. No utilizar con aplicaciones que requieran un alto grado de fiabilidad, por ejemplo con dispositivos médicos u otros sistemas que posean un impacto directo o indirecto sobre la vida humana. Al utilizar el dispositivo en un ordenador y en otros sistemas que demanden un nivel de fiabilidad superior al suministrado por las redes inalámbricas, asegúrese de tomar todas las precauciones necesarias para mantener un entorno seguro y evitar funcionamientos erróneos.
- **Utilizar únicamente en el país de adquisición.** Este dispositivo está en conformidad con las regulaciones vigentes respectivas a los dispositivos de redes inalámbricas del país de adquisición. Cumpla con todas las normativas locales al utilizar el dispositivo. FUJIFILM no se hace responsable por los problemas surgidos del uso en otras jurisdicciones.
- **Los datos inalámbricos (imágenes) podrían ser interceptados por terceras personas.** No se garantiza la seguridad de los datos transmitidos mediante redes inalámbricas.

- **No utilice el dispositivo en ubicaciones sometidas a campos magnéticos, electricidad estática o interferencias de radio.** No utilice el transmisor cerca de hornos microondas o en ubicaciones sometidas a campos magnéticos, electricidad estática o interferencias de radio que puedan bloquear la recepción de las señales inalámbricas. Si el transmisor se utiliza cerca de otros dispositivos inalámbricos que operen en la banda 2,4 GHz, podría producirse una interferencia mutua.
- **El transmisor inalámbrico emite en la banda 2,4 GHz y utiliza la modulación DSSS y OFDM.**
- **Este dispositivo emite en la misma frecuencia que los dispositivos médicos, educativos y comerciales y que los transmisores inalámbricos.** Igualmente emite en la misma frecuencia que la de los transmisores con licencia y algunos transmisores sin licencia de bajo voltaje especiales utilizados en sistemas de seguimiento RFID en líneas de producción en cadena y similares.
- **Para evitar interferir en dichos dispositivos, tenga en cuenta las siguientes precauciones.** Antes de utilizar este dispositivo, compruebe que el transmisor RFID no está activado. Si confirma que el dispositivo provoca interferencias en transmisores con licencia utilizados para el seguimiento RFID, deje de usar la frecuencia afectada o mueva el dispositivo a otra ubicación. Si nota que el dispositivo causa interferencias en sistemas de seguimiento RFID de bajo voltaje, contacte con un representante de FUJIFILM.



**Asegúrese de leer estas notas antes de utilizar el producto****Instrucciones de seguridad**

Le agradecemos haber adquirido este producto. Para más información acerca de reparaciones, inspecciones y pruebas internas, póngase en contacto con su proveedor FUJIFILM.

- Asegúrese de que utiliza el objetivo correctamente. Antes del uso, lea estas notas de seguridad y el *Manual del propietario* de la cámara con la máxima atención.
- Después de leer estas notas de seguridad, guárdelas en un lugar seguro.

**Acerca de los símbolos**

Los símbolos que se explican a continuación indican la gravedad y el peligro que puede existir si no se tiene en cuenta la información indicada por el símbolo o si el producto se utiliza incorrectamente.

**ADVERTENCIA**

Este símbolo indica que si se ignora la advertencia, el uso inadecuado del producto puede causar la muerte o lesiones graves.

**PRECAUCIÓN**

Este símbolo indica que si se ignora este aviso, el uso inadecuado del producto puede causar lesiones personales o daños materiales.

Los símbolos que se reproducen más abajo son utilizados para indicar la naturaleza de las instrucciones que deben cumplirse.



Los símbolos triangulares indican al usuario una información que requiere su atención ("Importante").



Los símbolos circulares con una barra diagonal indican al usuario que la acción que se indica está prohibida ("Prohibido").



Los círculos en negro con un signo de exclamación indican al usuario que debe realizar alguna acción ("Obligatorio").

**ADVERTENCIA**

No utilizar en el baño o la ducha

**No sumergir o exponer al agua.** Si se hace caso omiso de esta precaución, podría producirse un incendio o descargas eléctricas.



No desmontar

**No desmontar (no abrir la tapa).** Si se hace caso omiso de esta precaución, podría producirse un incendio, sufrir una descarga eléctrica o lesiones debido a un error en el funcionamiento del producto.

**ADVERTENCIA**

No toque las partes internas

**Si a causa de una caída o accidente la tapa se abre, no toque las partes expuestas.** Si hace caso omiso de esta precaución, podría sufrir una descarga eléctrica o una lesión al tocar las partes dañadas. Extraiga la pila de la cámara inmediatamente, teniendo mucho cuidado de evitar lesiones o descargas eléctricas, y lleve el producto al punto de adquisición para consulta.



**No colocar sobre superficies inestables.** El producto podría caer, provocando lesiones.



**No mire al sol a través del objetivo o de los visores de la cámara.** Si no cumple con esta precaución se podrían causar discapacidades visuales permanentes.

**PRECAUCIÓN**

**No utilizar ni almacenar en ubicaciones expuestas al vapor o humo o muy húmedas o extremadamente polvorientas.** Si se hace caso omiso de esta precaución, podrían producirse incendios o descargas eléctricas.



**No dejar expuesto a la luz solar directa o en ubicaciones sometidas a temperaturas muy altas, como por ejemplo en el interior de un vehículo en un día soleado.** Si se hace caso omiso de esta precaución podría producirse un incendio.



**Mantener fuera del alcance de los niños.** Este producto puede producir lesiones en manos de un niño.



**No utilizar con las manos mojadas.** Si se hace caso omiso de esta precaución podrían sufrir descargas eléctricas.



**Mantenga el sol apartado del encuadre al fotografiar sujetos a contraluz.** La luz solar incidiendo en la cámara con el sol en o cerca del encuadre puede causar un incendio o quemaduras.



**Si no va a utilizar el producto, vuelva a colocar las tapas del objetivo y almacénalo fuera del alcance de la luz solar.** La luz solar enfocada por el objetivo puede causar incendios o quemaduras.



**No desplace la cámara o el objetivo si están instalados en un trípode.** El producto podría caer o golpear objetos, provocando lesiones.

## Acerca de este manual

Antes de utilizar la cámara, lea este manual y los avisos en “Notas y precauciones” (📖 ii). Para obtener información sobre temas específicos, consulte las siguientes fuentes.

### **Tabla de contenido**..... 📖 **xii**

La “Tabla de contenido” le proporciona una visión general del manual. Aquí se indican las principales funciones de la cámara.

### **Resolución de problemas**..... 📖 **123**

¿Tiene un problema concreto con la cámara?  
Encuentre aquí la respuesta.

### **Mensajes y pantallas de advertencia**..... 📖 **129**

Averigüe el significado del símbolo parpadeante o del mensaje de error que aparece en pantalla.

### **Restricciones para los ajustes de la cámara**..... 📖 **140**

Consulte la página 140 para averiguar las restricciones de las opciones disponibles para cada modo de disparo.

### **Tarjetas de memoria**

Las imágenes se almacenan en tarjetas de memoria opcionales SD, SDHC y SDXC (📖 17), referidas en este manual como “tarjetas de memoria”.

## Cuidado del producto

---

**Cuerpo de la cámara:** Para disfrutar de forma continua de la cámara, utilice un paño suave y seco para limpiar el cuerpo de la cámara después de cada uso. No utilice alcohol, disolvente o cualquier otro producto químico volátil, que podrían decolorar o deformar el cuero del cuerpo de la cámara. Cualquier líquido sobre la cámara se debe limpiar de inmediato con un paño suave y seco. Utilice una perilla para extraer el polvo del monitor evitando rallarlo, y a continuación límpielo suavemente con un paño seco y suave. Las manchas se pueden eliminar limpiando suavemente con un papel de limpieza para objetivos de FUJIFILM, el cual debe tener una pequeña cantidad de líquido para limpieza de objetivos. Para evitar que el polvo penetre en la cámara, vuelva a colocar la tapa del cuerpo cuando no haya ningún objetivo instalado.

**Sensor de imagen:** Podrá retirar el polvo del sensor de imagen utilizando la opción  **LIMPIEZA DEL SENSOR** del menú de configuración (📖 101).

**Objetivos intercambiables:** Utilice una perilla para eliminar el polvo, a continuación limpie suavemente con un paño seco y suave. Las manchas se pueden eliminar limpiando suavemente con un papel de limpieza para objetivos de FUJIFILM, el cual debe tener una pequeña cantidad de líquido para limpieza de objetivos. Cuando no utilice el objetivo, vuelva a colocar las tapas delantera y trasera.

## Tabla de contenido

Notas y precauciones .....	ii
Instrucciones de seguridad.....	ii
AVISOS.....	vi
Instrucciones de seguridad.....	ix
Acerca de este manual .....	x
Cuidado del producto .....	xi
<b>Antes de empezar</b> .....	
Símbolos y convenciones .....	1
Accesorios suministrados .....	1
Partes de la cámara.....	2
Selector .....	3
Los diales de control principal y secundario.....	4
Lámpara indicadora.....	5
Monitor LCD.....	5
Indicadores de la cámara.....	6
Disparo.....	6
Reproducción .....	8
Objetivos .....	9
Partes del objetivo.....	9
Zoom motorizado.....	9
Extracción de las tapas .....	10
Objetivos con parasoles.....	10
Objetivos con anillos de apertura .....	10
Objetivos con O.I.S. Interruptores .....	11
Objetivos de enfoque manual.....	11

## Primeros pasos





Colocación de la correa.....	12
Colocación de un objetivo .....	13
Inserción de la pila y de la tarjeta de memoria.....	14
Tarjetas de memoria compatibles.....	17
Carga de la pila .....	18
Encender y apagar la cámara.....	21
Configuración básica .....	22
Modificación de los ajustes básicos.....	23
Modo de pantalla táctil .....	24
Botón DISP/BACK.....	25
Disparo .....	25
Reproducción .....	25
Personalización de la pantalla estándar .....	26

## Fotografía básica y reproducción

Toma de fotografías .....	28
Zoom táctil .....	30
Visualización de imágenes.....	31
Visualización de imágenes a tamaño completo.....	31
Zoom de reproducción.....	32
Reproducción de varias fotos.....	33
Controles táctiles de reproducción .....	34
Borrar imágenes.....	35

## Grabación de vídeo básica y reproducción

Grabación de vídeos .....	36
Visualización de los vídeos .....	37

<b>El botón Q (menú rápido)</b>		<b>Bloqueo de exposición/enfoque</b> .....	59
Uso del botón Q .....	38	<b>Equilibrio blanco</b> .....	61
La pantalla del menú rápido .....	38	<b>Modo de ráfaga y horquillado</b> .....	63
Visualización y cambio de los ajustes .....	38	Disparo continuo (modo ráfaga) .....	64
Edición del menú rápido.....	39	Horquillado .....	65
<b>El botón Fn (función)</b>		<b>Uso del autodisparador</b> .....	66
Uso del botón de función .....	40	<b>Fotografía con disparo a intervalos</b> .....	68
<b>Más sobre la fotografía y reproducción</b>		<b>Autorretratos</b> .....	69
<b>Modo de disparo</b> .....	41	<b>Sensibilidad</b> .....	70
SR AUTO AVANZADO .....	42	AUTO .....	71
<b>Adv. AVANZADO</b> .....	43	<b>Compensación de la exposición</b> .....	72
FILTRO AVANZADO.....	44	<b>Medición</b> .....	73
PANORAMA .....	45	<b>Uso del flash</b> .....	74
EXPOSICIÓN MÚLTIPLE .....	47	<b>Simulación de película</b> .....	76
<b>SP ESCENAS</b> /  /  /  /  /  .....	48	<b>Grabación de imágenes en formato RAW</b> .....	77
AE programado (P) .....	50	Creación de copias JPEG de las imágenes RAW.....	78
AE con prioridad a la obturación (S).....	51	<b>Uso de un adaptador de montura</b> .....	79
AE con prioridad a la apertura (A) .....	52	Ajustes del adaptador de montura.....	79
Exposición manual (M) .....	53	Selección de una distancia focal.....	79
Modo personalizado (C).....	54	Corrección de la distorsión .....	79
<b>Modo de enfoque</b> .....	55	Corrección de la degradación del color.....	80
<b>MF MANUAL</b> .....	56	Corrección de iluminación periférica.....	80
El indicador de enfoque .....	57	<b>Asistencia para álbum</b> .....	81
Selección del punto de enfoque.....	58	Creación de un álbum.....	81
		Ver álbumes .....	82
		Editar y eliminar álbumes .....	82

## Menús

<b>Uso de los menús: Modo de disparo</b> .....	83
Opciones del menú de disparo (fotografías) .....	83
ESCENAS .....	83
MODO adv.....	83
AJUSTE DE AF/MF .....	84
ISO .....	86
TAMAÑO IMAGEN.....	86
CALIDAD IMAGEN.....	86
RANGO DINÁMICO.....	87
SIMULAC. PELÍCULA .....	87
SIMULACIÓN PELÍC.CONT. ....	87
AUTODISPARADOR .....	87
DISPAR. TEMPORIZ. INTERV.....	87
EQUILIBRIO BLANCO .....	87
COLOR.....	87
NITIDEZ.....	87
TONO ALT. LUCES.....	87
TONO SOMBRAS .....	88
REDUCCIÓN RUIDO .....	88
RED.RUIDO EXP. LARG.....	88
AJUSTE PERSONALIZ.....	88
MODO DE PANTALLA TÁCTIL.....	88
ZOOM TÁCTIL.....	88
AJST ADPT MONT.....	88
DISPARAR SIN OBJETIVO.....	88
ASIST. MF.....	88

FOTOMETRÍA.....	88
INTERB. AE PUN.+ÁREA ENF. ....	89
FLASH CONFIGURACIÓN.....	89
CONFIG. VÍDEO.....	89
ESTABIL. IMAGEN .....	90
ESTABIL. IMAGEN DIG.....	91
COMUNIC. INALÁMB.....	91
TIPO DE OBTURADOR.....	91
AJUSTE DE ZOOM ELECT.....	91

## Uso de los menús: Modo de reproducción

Opciones del menú de reproducción.....	92
COMUNIC. INALÁMB.....	92
CONVERSIÓN RAW .....	92
BORRAR.....	92
REENCUADRE .....	93
REDIMENSIONAR .....	93
PROTEGER .....	94
GIRAR IMAGEN.....	94
SUPR. OJOS ROJOS .....	95
PROYECCIÓN .....	95
ASIST. PARA ÁLBUM.....	95
AUTOGUARDAR EN PC .....	96
PED. COPIAS (DPOF) .....	96
IMPRESIÓN IMPR. instax .....	96
RELACIÓN ASPECTO.....	96

<b>El menú de configuración</b> .....	97
Uso del menú de configuración.....	97
Opciones del menú de configuración .....	98
🕒 FECHA/HORA .....	98
🕒 DIF.HORARIA.....	98
🗣️ 言語/LANG. ....	98
🔄 REINICIAR.....	98
🔊 SONIDO Y FLASH .....	98
🎵 CONFIG. SONIDO .....	99
🖥️ CONFIG. PANTALLA.....	99
🔘 AJUSTE BOTÓN.....	101
🔍 ANILLO DE ENFOQUE.....	101
👉 AJUSTE DE PANTALLA TÁCTIL.....	101
🔋 CONTROL ENERGÍA.....	101
🧼 LIMPIEZA DEL SENSOR.....	101
📁 CONF. DAT. GUARD.....	102
🎨 ESPACIOS COLOR.....	103
👤 RES. AJUS. PERS.....	103
📶 AJUSTE DE CONEXIÓN .....	104
🗑️ FORMATEAR.....	105
<b>Ajustes predeterminados</b> .....	106

## Conexiones

<b>Transferencia inalámbrica (FUJIFILM Camera Remote/ FUJIFILM PC AutoSave)</b> .....	109
Conexiones inalámbricas: Teléfonos inteligentes.....	109
Conexiones inalámbricas: Ordenadores.....	109
<b>Visualización de imágenes en un ordenador (MyFinePix Studio/RAW FILE CONVERTER EX 2.0)</b> .....	110
Windows.....	110
Macintosh .....	110
Conexión de la cámara.....	111
<b>Creación de un pedido de copias DPOF</b> .....	113
CON FECHA 🕒/ SIN FECHA .....	113
REINICIAR TODAS .....	114
<b>Impresoras instax SHARE</b> .....	115
Establecer una conexión.....	115
Impresión de imágenes.....	116
<b>Visualización de imágenes en un televisor</b> .....	117

## Notas técnicas

Accesorios opcionales .....	118
Accesorios de FUJIFILM .....	118
Conexión de la cámara a otros dispositivos .....	120
Cuidados de la cámara .....	121
Almacenamiento y uso .....	121
Transporte .....	121
Limpieza del sensor de imagen .....	122

## Resolución de problemas

Problemas y soluciones .....	123
Mensajes y pantallas de advertencia .....	129

## Apéndice

Capacidad de la tarjeta de memoria .....	132
Enlaces .....	133
FUJIFILM X-A20 Información del producto .....	133
Actualizaciones del firmware .....	133
Especificaciones .....	134
Restricciones para los ajustes de la cámara .....	140



## Símbolos y convenciones

En este manual se utilizan los siguientes símbolos:

- ⓘ Esta información debe leerse antes de usar la cámara para garantizar un funcionamiento correcto.
- ◆ Información adicional que puede ser útil al utilizar la cámara.
- 📖 Otras páginas del manual en las que podrá encontrar información relacionada.

Los menús y otros textos que aparecen en las pantallas se muestran en **negrita**. En las ilustraciones de este manual, las pantallas pueden aparecer simplificadas con fines explicativos. Las ilustraciones son para fines explicativos únicamente; los dibujos pueden estar simplificados, mientras que las fotografías tal vez no sean necesariamente tomadas con el modelo de cámara descrito en este manual.

## Accesorios suministrados

Con la cámara se incluyen los siguientes artículos:



*Pila recargable NP-W126S*



*Adaptador de alimentación de CA AC-5VF*



*Adaptador de enchufe  
(La forma de los adaptadores varía dependiendo de la región de venta.)*

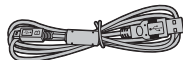

*Cable USB*

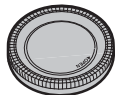

*Tapa del cuerpo*

- Manual del propietario (*este manual*)
- Correa para el hombro

- ◆ Si ha adquirido un kit de objetivo, compruebe que haya incluido un objetivo.

## Partes de la cámara

Para obtener más información, consulte la página que se indica a la derecha de cada elemento.

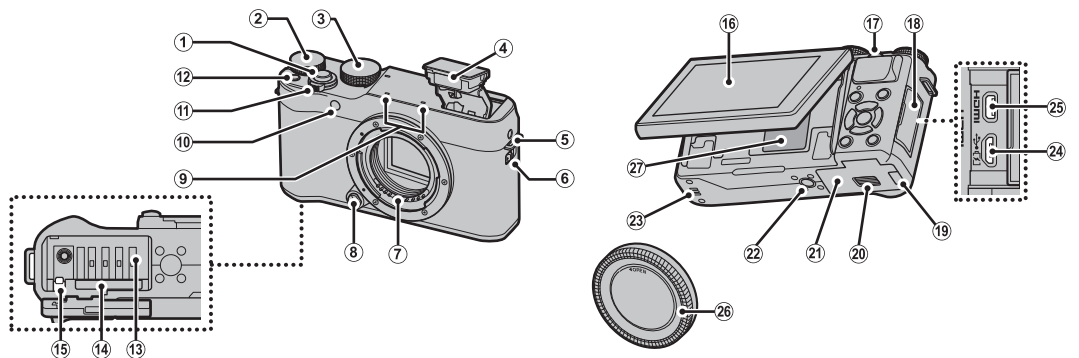

① Disparador .....	29	⑪ Interruptor <b>ON/OFF</b> .....	21	⑳ Tapa del compartimento de las pilas .....	14
② Dial de comando principal.....	4	⑫ Botón <b>Fn</b> (función).....	40	㉒ Montura del trípode .....	
③ Dial de modo.....	41	⑬ Compartimento de las pilas.....	14	㉓ Altavoz.....	37
④ Flash .....	74	⑭ Ranura de tarjeta de memoria .....	15	㉔ Micro USB (Micro-B)/ .....	111
⑤ Ojal para correa.....	12	⑮ Pestillo de la pila.....	14	Conector de liberación remoto .....	51, 53
⑥ Interruptor  (flash emergente).....	74	⑯ Monitor LCD .....	5	㉕ Micro conector HDMI (Tipo D) .....	117
⑦ Contactos de señal del objetivo .....		⑰ Dial de comando secundario .....	4	㉖ Tapa del cuerpo.....	13
⑧ Botón de liberación del objetivo.....	13	⑱ Tapa del conector .....	111, 117	㉗ Placa del número de serie .....	consulte a continuación
⑨ Micrófono.....	36	㉑ Tapa del canal del cable para el acoplador de CC .....			
⑩ Luz de ayuda de AF.....	86	㉒ Cerrojo de la tapa del compartimento de las pilas .....	14		
Luz del autodisparador.....	66				

### Placa del número de serie

No retire la placa del número de serie, la cual proporciona el ID FCC, la marca CE, el número de serie y otra información importante.

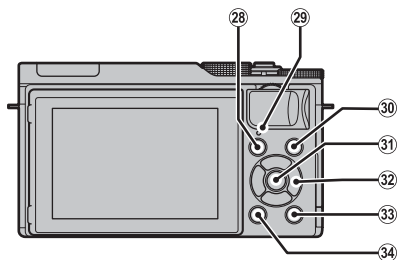

- 28 Botón (reproducción) ..... 31
- 29 Lámpara indicadora ..... 5
- 30 Botón (grabación de vídeo) ..... 36
- 31 Botón **MENU/OK** ..... consulte a continuación  
Botón (bloqueo de control)  
(mantener pulsado) ..... consulte a continuación
- 32 Selector ..... consulte a continuación
- 33 Botón **Q** (menú rápido) ..... 38  
Botón de conversión RAW  
(modo de reproducción) ..... 78
- 34 Botón **DISP** (visualización)/**BACK** ..... 25

### Bloqueo de control





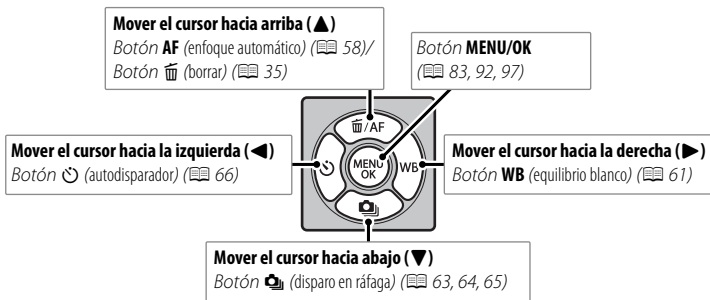



Para evitar accionar el selector ( ) y el botón **Q** accidentalmente durante los disparos, pulse **MENU/OK** hasta que sea visualizado. Los controles pueden desbloquearse pulsando **MENU/OK** hasta que deje de ser visualizado.

### Selector



**Los diales de control principal y secundario**

El papel desempeñado por los diales de control principal y secundario varían tal y como se indica a continuación.

		Modo					
							
		P (AE programado)	S (AE prioridad a la obturación)	A (AE prioridad a la apertura)	M (manual)	Menú rápido	Reproducción
Dial de comando principal		Compensación de la exposición (📖 72)			Velocidad de obturación (📖 53)	Seleccione las opciones (📖 38)	Avance de foto (📖 31)
Dial de comando secundario		Ajuste el zoom motorizado cuando la pantalla sea girada 180° para la captura de autorretratos ("selfies") <sup>1</sup>					—
		Cambio de programa (📖 50)	Velocidad de obturación (📖 51)	Apertura <sup>2</sup> (📖 52, 53)		<ul style="list-style-type: none"> <li>• Aumente el zoom en la zona de enfoque seleccionada (📖 57)</li> <li>• En el modo de enfoque manual, mantenga presionado para seleccionar las opciones del <b>MF ASIST. MF</b> (📖 56)</li> <li>• Libere el obturador cuando el monitor se gira 180° para autorretratos (📖 69)</li> </ul>	

<sup>1</sup> Objeto con zoom motorizado instalado y **S** seleccionado para **📖 AJUSTE DE ZOOM ELECT.**

<sup>2</sup> Use un anillo de apertura para ajustar la apertura.

## Lámpara indicadora

La lámpara indicadora muestra el estado de la cámara del siguiente modo:

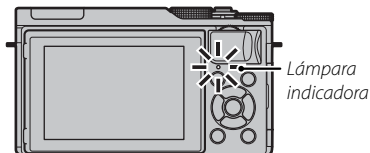

Lámpara indicadora	Estado de la cámara
Se ilumina en verde	Enfoque bloqueado.
Parpadea en verde	Advertencia de desenfoco, enfoque o exposición. Se puede tomar la fotografía.
Parpadea en verde y en naranja	Grabando imágenes. Se pueden tomar fotografías adicionales.
Se ilumina en naranja	Grabando imágenes. No se pueden tomar fotografías adicionales en este momento.
Parpadea en naranja	Flash cargando; no se disparará al tomar la fotografía.
Parpadea en rojo	Error de memoria o de objetivo.

- Las advertencias también pueden aparecer en la pantalla (📖 129).

## Monitor LCD

El monitor LCD puede invertirse para autorretratos (📖 69) o inclinarse para facilitar la visualización al encuadrar fotografías.

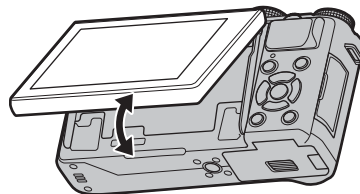

Punto de unión

Al inclinar el monitor, tenga cuidado de que sus dedos u otros objetos no queden atrapados entre el monitor y el cuerpo de la cámara. No toque los cables que se encuentran detrás de la pantalla; si hace caso omiso de esta precaución la cámara podría funcionar incorrectamente.

**Indicadores de la cámara**

Los siguientes tipos de indicadores pueden ser visualizados durante el disparo y la reproducción. En la siguiente descripción, se muestran todos los indicadores disponibles con fines ilustrativos; los indicadores actualmente visualizados dependen de los ajustes de la cámara.

## ■ Disparo

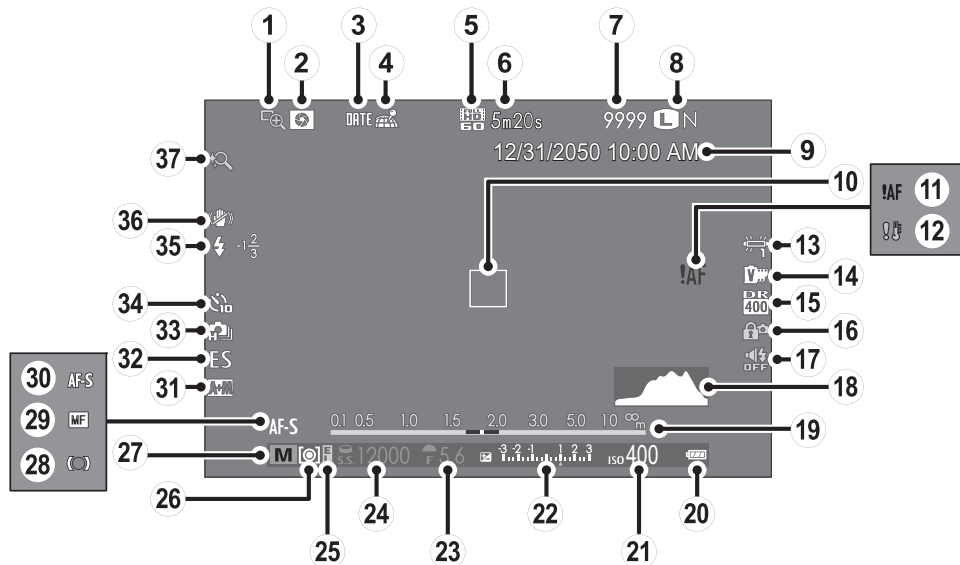

① Comprob. Enfoque .....	57	⑭ Simulación de película.....	76	⑳ Modo de disparo.....	41
② Vista previa de la profundidad de campo .....	52	⑮ Rango dinámico.....	87	㉑ Indicador de enfoque.....	57
③ Sello de fecha .....	103	⑯ Bloqueo de control.....	3	㉒ Indicador de enfoque manual.....	56
④ Estado de descarga de los datos de ubicación .....	104	⑰ Indicador de sonido y flash .....	98	㉓ Modo de enfoque .....	55
⑤ Modo vídeo.....	36	⑱ Histograma.....	27	㉔ Indicador AF+MF.....	84
⑥ Tiempo restante.....	36	⑲ Indicador de distancia.....	56	㉕ Tipo de obturador .....	91
⑦ Número de fotos disponibles* .....	132	⑳ Nivel de carga de la pila .....	21	㉖ Modo continuo .....	63
⑧ Calidad y tamaño de la imagen.....	86	㉑ Sensibilidad.....	70	㉗ Indicador del autodesparador.....	66
⑨ Fecha y hora.....	22	㉒ Indicador de compensación de la exposición/ exposición.....	53, 72	㉘ Modo flash .....	74
⑩ Cuadro de enfoque.....	29, 59	㉓ Apertura .....	50, 52, 53	Compensación de flash .....	89
⑪ Advertencia de enfoque.....	125, 129	㉔ Velocidad de obturación .....	50, 51, 53	㉙ Estabil. imagen.....	90
⑫ Advertencia de temperatura .....	131	㉕ Indicador de bloqueo de AE .....	59	㉚ Zoom táctil .....	30
⑬ Equilibrio blanco.....	61	㉖ Medición.....	73		

\* Muestra "9999" si hay espacio para más de 9999 fotografías.

### Bloqueo de control



Al pulsar un control bloqueado (🔒 3) se visualiza un icono .

## ■ Reproducción

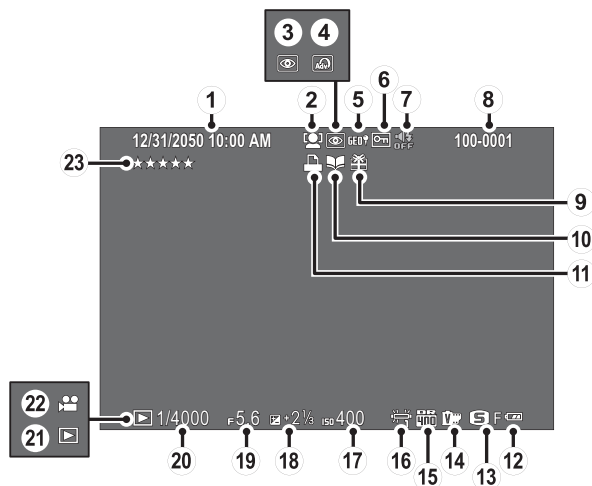

① Fecha y hora.....	22	⑨ Imagen de regalo.....	31	⑰ Sensibilidad.....	70
② Indicador de detección inteligente de rostros ...	85	⑩ Indicador de asistencia para álbum .....	81	⑱ Compensación de la exposición .....	72
③ Indicador de supresión de ojos rojos .....	95	⑪ Indicador de impresión DPOF.....	113	⑲ Apertura .....	50, 52, 53
④ Filtro avanzado .....	44	⑫ Nivel de carga de las pilas .....	21	⑳ Velocidad de obturación .....	50, 51, 53
⑤ Datos de ubicación.....	104	⑬ Tamaño de imagen/Calidad .....	86	㉑ Indicador de modo de reproducción .....	31
⑥ Imagen protegida.....	94	⑭ Simulación de vídeo .....	76	㉒ Icono de vídeo .....	37
⑦ Indicador de sonido y flash .....	98	⑮ Rango dinámico.....	87	㉓ Valoración.....	31
⑧ Número de foto.....	102	⑯ Equilibrio blanco.....	61		



## Objetivos

Puede utilizar la cámara con objetivos para montura X de FUJIFILM y el resto de accesorios indicados a partir de la página 118.

### Partes del objetivo

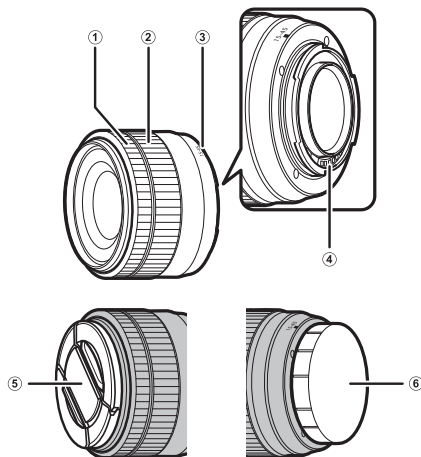

- ① Anillo de enfoque
- ② Anillo del zoom
- ③ Marcas de montaje
- ④ Contactos de señal del objetivo
- ⑤ Tapa de objetivo frontal
- ⑥ Tapa de objetivo trasera

◆ Un objetivo XC15-45mmF3.5-5.6 OIS PZ se utiliza aquí con fines ilustrativos.

### Zoom motorizado

Al seleccionar **SÍ** para  **AJUSTE DE ZOOM ELECT.**, podrá usar el dial de control secundario para ajustar el zoom cuando la pantalla LCD esté girada 180°.

◆ Se puede utilizar el anillo de enfoque para ajustar el zoom una vez que se haya habilitado autofocus.

### **Extracción de las tapas**

Retire las tapas tal y como se muestra.

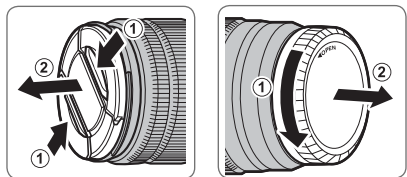

- Las tapas del objetivo podrían diferir de aquellas mostradas.

### **Objetivos con parasoles**

Una vez instalados, los parasoles reducen el deslumbramiento y protegen al elemento del objetivo frontal.

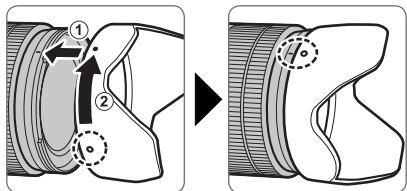

### **Objetivos con anillos de apertura**

En cualquier ajuste excepto **A**, podrá ajustar la apertura girando el anillo de apertura del objetivo (modos de exposición **A** y **M**).

Anillo de apertura

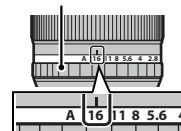

### **Interruptor de modo de apertura**

Si el objetivo posee un interruptor de modo de apertura, la apertura puede ajustarse manualmente deslizando el interruptor a  y girando el anillo de apertura.

Anillo de apertura

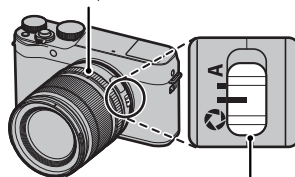

Interruptor de modo de apertura

- Cuando el anillo de apertura esté ajustado en **A**, gire el dial de comando secundario para ajustar la apertura.
- Para obtener información sobre las funciones de los diales de comando principal y secundario, consulte la página 4.

**Objetivos con O.I.S. Interruptores**

Si el objetivo es compatible con la función de estabilización de imagen óptica (O.I.S.), el modo de estabilización de imagen se puede seleccionar en los menús de la cámara. Para activar la estabilización de imagen, deslice el interruptor O.I.S. hacia **ON**.

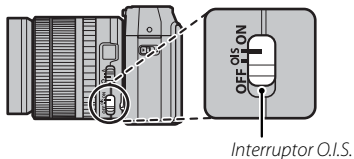
**Objetivos de enfoque manual**

Deslice el anillo de enfoque hacia delante para enfocar automáticamente.

Para el enfoque manual (📖 56), deslice el anillo de enfoque hacia atrás y gírelo mientras observa los efectos en la pantalla de la cámara. Para el enfoque manual puede ayudarse de los indicadores de la distancia de enfoque y de la profundidad de campo. Tenga en cuenta que el enfoque manual podría no estar disponible en todos los modos de disparo.

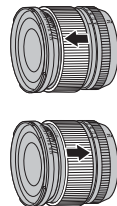

Antes de empezar

**Indicador de la profundidad de campo**

El indicador de profundidad de campo muestra la profundidad de campo aproximada (la distancia por delante y por detrás del punto de enfoque que aparece enfocada). El indicador se visualiza en formato de película.

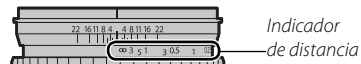

- ① La cámara no muestra la distancia focal cuando el objetivo está en el modo de enfoque manual.

## Primeros pasos

### Colocación de la correa

Coloque la correa en los dos ojales tal y como se indica a continuación.

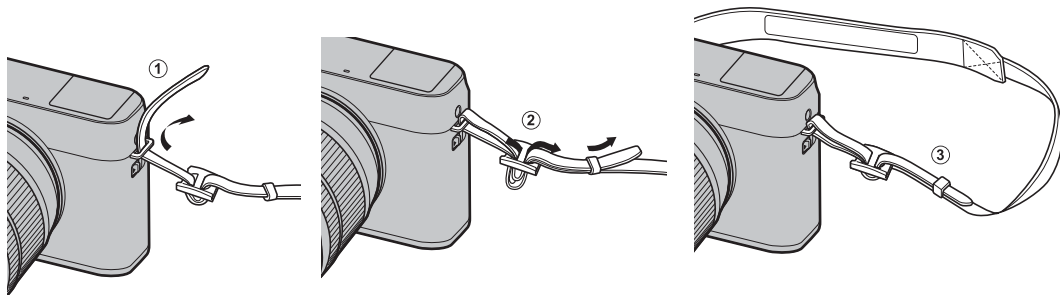

ⓘ Para evitar dejar caer la cámara, cerciórese de que la correa esté debidamente asegurada.

## Colocación de un objetivo

Los objetivos se instalan tal y como se indica a continuación.

① Tome precauciones para evitar que el polvo penetre en la cámara al colocar y extraer los objetivos.

### 1 Extraiga la tapa del cuerpo y la tapa trasera.

Extraiga la tapa del cuerpo de la cámara y la tapa trasera del objetivo.

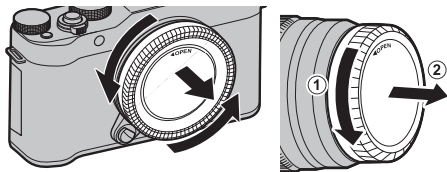

① No toque las partes internas de la cámara.

### 2 Coloque el objetivo.

Coloque el objetivo en la montura, manteniendo las marcas del objetivo y de la cámara alineadas, y a continuación gire el objetivo hasta que oiga un clic.

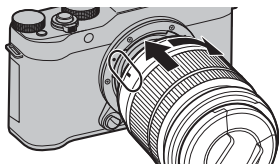

① No presione el botón de liberación del objetivo mientras lo esté instalando.

### ● Extracción de objetivos

Para extraer el objetivo, apague la cámara, a continuación pulse el botón de liberación del objetivo y gire el objetivo tal y como se indica.

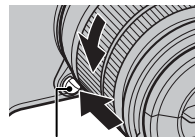

*Botón de liberación del objetivo*

① Para evitar la acumulación de polvo en el objetivo o en el interior de la cámara, coloque las tapas del objetivo y la tapa del cuerpo si el objetivo no está instalado.

### ● Objetivos y otros accesorios opcionales

Puede utilizar la cámara con objetivos para montura X de FUJIFILM y el resto de accesorios indicados a partir de la página 118.

## Inserción de la pila y de la tarjeta de memoria

La cámara no posee memoria interna; por lo tanto, las imágenes se almacenan en tarjetas de memoria opcionales SD, SDHC y SDXC (vendidas por separado). Introduzca la batería y la tarjeta de memoria tal y como se describe a continuación.

### 1 Abra la tapa del compartimento de las pilas.

Deslice el pestillo del compartimento de las pilas tal y como se indica para abrir la tapa del compartimento de las pilas.

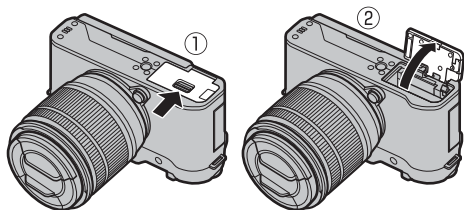

- ① No abra la tapa del compartimento de las pilas mientras la cámara esté encendida. Si se hace caso omiso de esta precaución, los archivos de imagen o las tarjetas de memoria podrían sufrir daños.
- ① No utilice fuerza excesiva al manipular la tapa del compartimento de las pilas.

### 2 Introduzca la pila.

Utilizando la pila para mantener el pestillo de la pila presionado hacia un lado, introduzca primero los contactos de la pila en la dirección indicada por la flecha. Confirme que la pila quede debidamente asegurada en el compartimento.

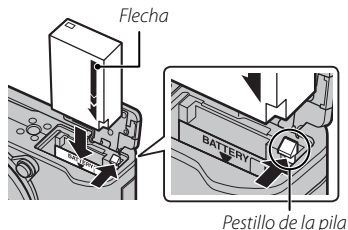

- ① Introduzca la pila en la orientación correcta. **No utilice la fuerza ni intente introducir la pila del revés o en sentido contrario.** La pila se deslizará fácilmente en la orientación correcta.

### 3 Introduzca la tarjeta de memoria.

Sujetando la tarjeta de memoria en la orientación mostrada, deslícela hasta que haga clic en su lugar en la parte trasera de la ranura.

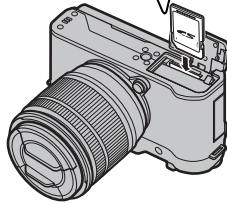
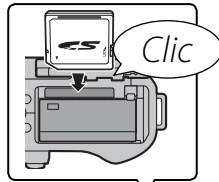

- ① Asegúrese de que la tarjeta esté en la orientación correcta; no la inserte en ángulo ni utilice fuerza.
- ⚠ Las tarjetas de memoria SD/SDHC/SDXC se pueden bloquear, impidiendo su formateo o la grabación o borrado de imágenes. Antes de insertar una tarjeta de memoria, deslice el interruptor de protección contra escritura a la posición de desbloqueo.

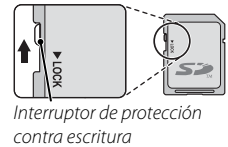

### 4 Cierre la tapa del compartimento de las pilas.

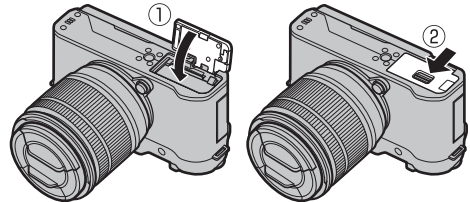

- ① Formatee las tarjetas de memoria antes de utilizarlas por primera vez y asegúrese de volver a formatear todas las tarjetas de memoria después de utilizarlas en un ordenador o en otro dispositivo. Para obtener más información sobre cómo formatear las tarjetas de memoria, consulte la página 105.

### Extracción de la pila y de la tarjeta de memoria

Antes de extraer la pila o la tarjeta de memoria, **apague la cámara** y abra la tapa del compartimento de las pilas.

Para extraer la pila, pulse el pestillo de la pila hacia un lado, y deslice la pila hacia afuera tal y como se muestra.

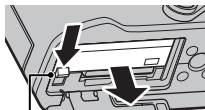

Pestillo de la pila

 La pila podría calentarse excesivamente al usarse en entornos con altas temperaturas. Tenga cuidado al extraer la pila.

Para extraer la tarjeta de memoria, púlsela y déjela salir lentamente. La tarjeta se podrá extraer con la mano. Cuando se extrae una tarjeta de memoria, la tarjeta puede salir rápidamente expulsada. Utilice el dedo para sujetarla y suéltela cuidadosamente.

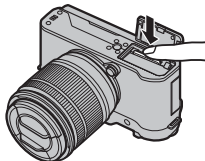

 Pulse el centro de la tarjeta al expulsar la misma.

### Pilas

- Quite la suciedad de los terminales de la pila con un paño suave y seco. Si hace caso omiso de esta precaución, la pila podría no cargarse.
- No use pegatinas ni adhiera ningún otro objeto a la pila. Si hace caso omiso de esta precaución podría no ser posible extraer la pila de la cámara.
- No cortocircuite los terminales de la pila. La pila podría sobrecalentarse.
- Lea las precauciones en “La pila y el suministro eléctrico” (iv).
- Utilice únicamente los cargadores de pila designados para el uso con la pila. Si se hace caso omiso de esta precaución, podría producirse un funcionamiento erróneo.
- No despegue las etiquetas de la pila ni intente extraer o pelar el recubrimiento exterior.
- La pila se va descargando gradualmente al no utilizarse. Cargue la pila uno o dos días antes de utilizarla.



## ■ Tarjetas de memoria compatibles

Las tarjetas de memoria FUJIFILM y SanDisk SD, SDHC y SDXC han sido aprobadas para utilizarse con la cámara. Puede acceder a una lista completa de tarjetas de memoria disponibles aprobadas en [http://www.fujifilm.com/support/digital\\_cameras/compatibility/](http://www.fujifilm.com/support/digital_cameras/compatibility/). No se garantiza el funcionamiento con otras tarjetas. La cámara no puede utilizarse con **tarjetas xD-Picture** ni con dispositivos **MultiMediaCard (MMC)**.

### ① Tarjetas de memoria

- **No apague la cámara ni extraiga la tarjeta de memoria mientras se formatea la tarjeta de memoria ni mientras se graban o borran datos de la tarjeta.** Si se hace caso omiso de esta precaución, la tarjeta podría dañarse.
- Debido a su reducido tamaño y al riesgo de ser ingeridas, mantenga las tarjetas de memoria fuera del alcance de los niños. Si un niño ingiere una tarjeta de memoria, obtenga atención médica inmediatamente.
- Los adaptadores para tarjetas miniSD o microSD que sean más grandes o más pequeños que las dimensiones estándar de una tarjeta SD/SDHC/SDXC pueden no expulsar la tarjeta normalmente; si la tarjeta no es expulsada, lleve la cámara a un representante de servicio autorizado. No extraiga la tarjeta a la fuerza.
- No pegue etiquetas en las tarjetas de memoria. Si las etiquetas se despegan, podrían ocasionar el mal funcionamiento de la cámara.
- Las grabaciones de vídeo pueden interrumpirse con determinados tipos de tarjetas de memoria SD/SDHC/SDXC. Utilice una tarjeta **CLASS10** o superior para vídeos y la fotografía a ráfagas.
- Cuando se formatea una tarjeta de memoria en la cámara, se crea una carpeta en la que se almacenan las imágenes. No cambie el nombre ni borre esta carpeta, y no utilice un ordenador u otro dispositivo para editar, borrar o cambiar el nombre de los archivos de imagen. Utilice siempre la cámara para borrar las imágenes; antes de editar o cambiar el nombre de los archivos, cópielos en un ordenador y edite o cambie el nombre de las copias, no el de las imágenes originales. Cambiar el nombre de los archivos de la cámara puede generar problemas durante la reproducción.

## Carga de la pila

La pila no sale de fábrica cargada. Apague la cámara y cargue la pila antes de utilizarla. La cámara carga la pila internamente.

- La cámara utiliza una pila recargable NP-W126S.
- Consulte las especificaciones (📖 137) para obtener información sobre los tiempos de carga.

### 1 Conecte el adaptador del conector al adaptador de alimentación de CA.

Conecte el adaptador del conector tal y como se ilustra, asegurándose de que esté totalmente insertado y de que queda bien encajado en los terminales del adaptador de alimentación de CA.

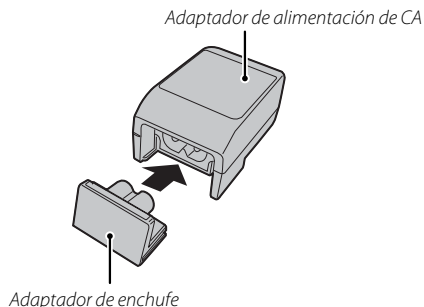

- ① El adaptador del conector está pensado exclusivamente para su utilización con el adaptador de alimentación de CA suministrado. No lo utilice con otros dispositivos.

### 2 Cargue la pila.

Conecte la cámara al adaptador de CA proporcionado mediante el cable USB proporcionado. A continuación, enchufe el adaptador de alimentación de CA a una toma de corriente de interior.

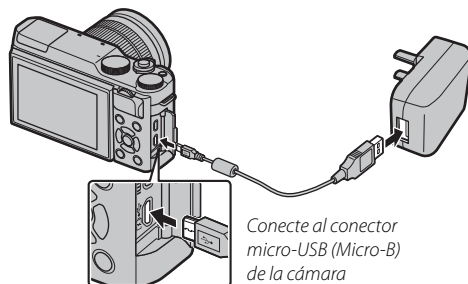

- ① Compruebe que los conectores están en la posición adecuada y, a continuación, insértelos por completo.

### Estado de carga

La lámpara indicadora muestra el estado de carga de la pila del siguiente modo:

Lámpara indicadora	Estado de la pila
Encendida	La pila se está cargando.
Apagada	Carga completa.
Parpadea	Error de la pila.

- ⓘ La pila no se cargará mientras la cámara esté encendida.
- ⓘ Use el cargador con el adaptador de conexión incluido en su país o región.
- ⓘ No pegue etiquetas ni adhiera ningún otro objeto a la pila. Si hace caso omiso de esta precaución podría no ser posible extraer la pila de la cámara.
- ⓘ No cortocircuite los terminales de la pila. La pila podría sobrecalentarse.
- ⓘ Lea las precauciones en “La pila y el suministro eléctrico”.
- ⓘ Utilice únicamente los cargadores de pila designados para el uso con la pila. Si se hace caso omiso de esta precaución podría producirse un funcionamiento erróneo.
- ⓘ No arranque las etiquetas de la pila ni intente extraer o pelar el recubrimiento exterior.
- ⓘ La pila se va descargando gradualmente al no utilizarse. Cargue la pila uno o dos días antes de utilizarla. Si la pila es incapaz de retener la carga, ha llegado al final de su vida útil y debe sustituirla.
- ⓘ Limpie cualquier resto de suciedad de los terminales de la pila con un paño limpio y seco. Si hace caso omiso de esta precaución, la pila podría no cargarse.
- ⓘ La duración de la carga puede aumentar a temperaturas muy bajas o muy altas.

### Carga por medio de un ordenador

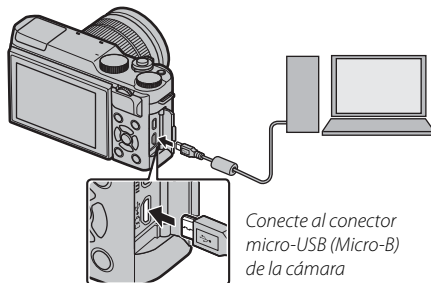

Se puede cargar la pila conectando la cámara a un ordenador. Conecte el cable USB proporcionado como se muestra en la imagen y asegúrese de que los conectores se inserten por completo.



- ⓘ La pila no se cargará mientras la cámara esté encendida.
- ⓘ Conecte la cámara directamente al ordenador; no utilice un concentrador USB o teclado.
- ⓘ La carga se detiene si el ordenador entra en modo de suspensión; para reanudar la carga, active el ordenador y desconecte y vuelva a conectar el cable USB.
- ⓘ En función del modelo del ordenador, de sus ajustes y de su estado actual, la carga podría no ser compatible.

## Encender y apagar la cámara



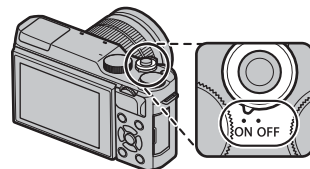

Gire el interruptor **ON/OFF** a la posición **ON** para encender la cámara. Seleccione **OFF** para apagar la cámara.

- ❖ Pulse el botón  para iniciar la reproducción. Pulse el disparador hasta la mitad para volver al modo de disparo.
  - ❖ La cámara se apagará automáticamente si no se realiza ninguna operación durante el tiempo especificado en  **CONTROL ENERGÍA** > **AUTODESCONEXIÓN** (📖 101). Para reactivar la cámara después de haberse apagado automáticamente, presione el disparador hasta la mitad o gire el interruptor **ON/OFF** hacia **OFF** y luego nuevamente hacia **ON**.
  - ❖ Para más información sobre las opciones de inicio, consulte la página 101.
- ⓘ Las huellas dactilares y otras marcas en el objetivo pueden afectar a las imágenes y a la vista a través del objetivo en la pantalla de la cámara. Mantenga limpio el objetivo.



### Nivel de carga de la pila

Después de encender la cámara, compruebe el nivel de carga de las pilas en la pantalla.

Indicador	Descripción
 (blanco)	Pila parcialmente descargada.
 (blanco)	La pila lleva cargados unos dos tercios del total.
 (blanco)	La pila lleva cargado alrededor de un tercio. Cárguela lo antes posible.
 (rojo)	Carga baja. Cargue la batería.
 (parpadea en rojo)	Pila agotada. Apague la cámara y cargue la pila.



## Configuración básica

Cuando se enciende la cámara por primera vez, aparece un cuadro de diálogo de selección de idioma.

### 1 Seleccione un idioma.

Resalte un idioma y pulse **MENU/OK**.

- ◆ Pulse **DISP/BACK** para saltarse el paso actual. Cualquier paso que se salte será visualizado la próxima vez que encienda la cámara.



### 2 Configure la fecha y la hora.



Pulse el selector hacia la izquierda o hacia la derecha para resaltar el año, mes, día, horas o minutos y púlselo hacia arriba o hacia abajo para cambiar los valores mostrados. Para cambiar el orden en el que se visualiza el año, mes y día, resalte el formato de fecha y pulse el selector hacia arriba o hacia abajo. Pulse **MENU/OK** para salir al modo de disparo cuando finalice los ajustes.



- ◆ Si se extrae la pila durante un período prolongado, el reloj de la cámara se restablecerá y al encender la cámara aparecerá el cuadro de diálogo de selección de idioma.

## **Modificación de los ajustes básicos**

Para cambiar el idioma o reajustar el reloj:

### **1 Visualice la opción deseada.**

Visualice el menú de configuración y seleccione  言語/LANG. para cambiar el idioma o  FECHA/HORA para reajustar el reloj ( 97).

### **2 Configure los ajustes.**





Para seleccionar un idioma, marque la opción deseada y pulse **MENU/OK**. Para ajustar el reloj, pulse el selector hacia la izquierda o derecha para marcar el año, mes, día, hora o minutos y pulse hacia arriba o hacia abajo para cambiar y, a continuación, pulse **MENU/OK** cuando el reloj se haya ajustado a su gusto.

## Modo de pantalla táctil

Podrá usar los controles táctiles para operaciones tales como la selección de la zona de enfoque y la captura de fotografías. La operación realizada puede seleccionarse pulsando el indicador de modo de pantalla táctil en la pantalla para alternar entre las siguientes opciones:

Indicador de modo de pantalla táctil



Modo	Descripción
<b>DISPARO TÁCTIL</b> 	Toque sobre su sujeto en la pantalla para enfocar y libere el obturador. ❖ En el modo de ráfaga, se tomarán fotos mientras se mantenga el dedo en la pantalla.
<b>AF</b> 	Toque para seleccionar un punto de enfoque y bloquear el enfoque. El obturador puede accionarse pulsando el disparador hasta el fondo.
<b>ÁREA</b> 	Toque para seleccionar un punto para el enfoque o el zoom. El marco de enfoque se moverá hacia el punto seleccionado.
<b>DESACTIVAD</b> 	Controles táctiles desactivados. La pantalla no responde al tocarla.

- ❖ Los ajustes de los controles táctiles pueden configurarse usando la opción **MODULO DE PANTALLA TÁCTIL** del menú de disparo.
- ❖ El indicador de modo de pantalla táctil no se visualizará y los controles táctiles no podrán usarse al seleccionar **NO** para **AJUSTE DE PANTALLA TÁCTIL** en el menú de configuración.
- ❖ Para más información sobre los controles táctiles disponibles durante la reproducción, consulte la página 34.



## Botón DISP/BACK

Pulse **DISP/BACK** para alternar entre los modos de visualización tal y como se indica a continuación:

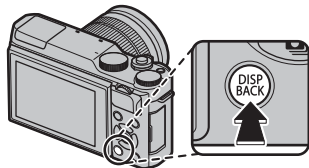

### ■ Disparo

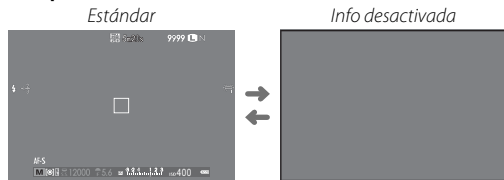

### ■ Reproducción

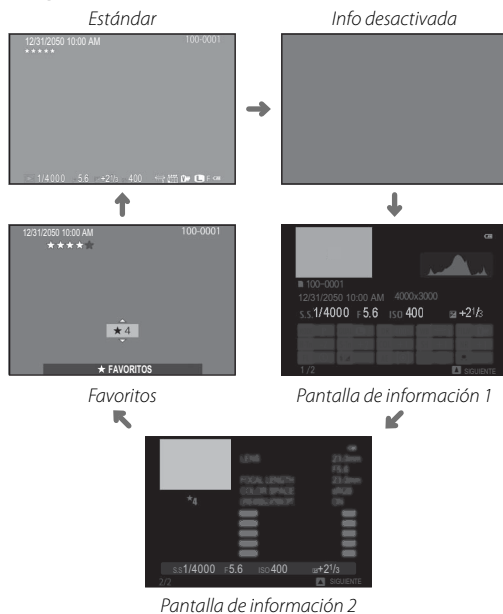

## ■ Personalización de la pantalla estándar

Para seleccionar los elementos mostrados en la pantalla estándar:

### 1 Visualice los indicadores estándar.

Pulse el botón **DISP/BACK** para visualizar los indicadores estándar.

### 2 Seleccione VER AJ. PERSONAL..

Seleccione  **CONFIG. PANTALLA** > **VER AJ. PERSONAL.** en el menú de configuración.

### 3 Seleccione los elementos.

Resalte los elementos y pulse **MENU/OK** para seleccionar o anular la selección.

- GUÍA ENCUADRE
- CUADRO DE ENFOQUE
- INDICADOR DISTANC. AF
- INDICADOR DISTANC. MF
- HISTOGRAMA
- MODO DE DISPARO
- ABERTURA/VEL.OB./ISO
- FONDO DE PANTALLA DE INFO.
- COMPENSACIÓN EXP.
- MODO DE ENFOQUE
- FOTOMETRÍA
- TIPO DE OBTURADOR
- FLASH
- MODO CONTINUO
- MODO ESTABIL. IMAGEN DUAL
- EQUILIBRIO BLANCO
- SIMULAC. PELÍCULA
- RANGO DINÁMICO
- FOTOS RESTANTES
- TAMAÑO/CALIDAD IMAG.
- MODO VÍDEO Y TIEMPO GRABAC.
- NIVEL BATERÍA

### 4 Guarde los cambios.

Pulse **DISP/BACK** para guardar los cambios.

### 5 Salga de los menús.

Pulse **DISP/BACK** según sea necesario para salir de los menús y regresar a la pantalla de disparo.

🔍 Consulte la página 6 para ver las ubicaciones de estos elementos en las pantallas.

## Histogramas

Los histogramas muestran la distribución de los tonos en la imagen. El brillo se muestra en el eje horizontal y la cantidad de píxeles en el eje vertical.

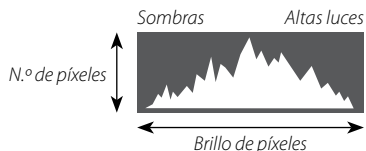

**Exposición óptima:** Los píxeles se distribuyen en una curva uniforme en todo el rango de tonos.



**Sobreexpuesta:** Los píxeles se agrupan a la derecha del gráfico.



**Subexpuesta:** Los píxeles se agrupan a la izquierda del gráfico.



# Fotografía básica y reproducción

## Toma de fotografías

Esta sección explica la fotografía básica.

### 1 Seleccione el modo **SR+**.

Gire el dial de modo a **SR+** (SR AUTO AVANZADO). La siguiente información se mostrará en el monitor LCD.

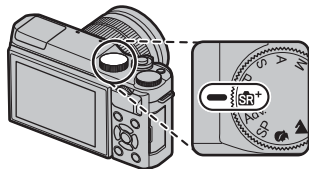

### **Icono de escena**

La cámara selecciona automáticamente la escena adecuada.



### **El icono**

En el modo **SR+**, la cámara ajusta continuamente el enfoque y busca ojos, incrementando el agotamiento de la batería; además, el sonido que la cámara hace al enfocar podría ser audible. Se visualiza **[icono]** en el monitor LCD.

- El botón **Q** puede ser utilizado para ver y configurar los ajustes de la cámara (página 38).

## 2 Prepare la cámara.

Sujete la cámara firmemente con ambas manos, pegando los codos a los costados del cuerpo. Si sus manos tiemblan o no permanecen firmes provocará la aparición de borrosidades en las tomas.



Para evitar que las imágenes salgan desenfocadas o demasiado oscuras (subexpuestas), mantenga sus dedos y cualquier otro objeto alejados del objetivo, del flash y de la luz auxiliar de AF.



## 3 Encadre la imagen.

Utilice el anillo del zoom para encuadrar la imagen en la pantalla.

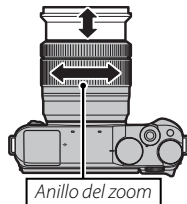

## 4 Enfoque.

Encadre la imagen con el sujeto en el centro de la pantalla y pulse el disparador hasta la mitad para enfocar.



◆ Si el sujeto se encuentra escasamente iluminado, la luz auxiliar de AF podría encenderse (86).

**Si la cámara puede enfocar**, sonará un pitido dos veces y el área de enfoque se iluminará en verde. El enfoque y la exposición se bloquearán mientras se pulsa el disparador hasta la mitad.

**Si la cámara no puede enfocar**, la zona de enfoque cambiará a color rojo y **!AF** será visualizado.

## 5 Dispare.

Pulse suavemente el disparador por completo para tomar la fotografía.



### **Zoom táctil**

Se pueden utilizar los controles táctiles para el zoom digital, sin importar el modo seleccionado para **📷 MODO DE PANTALLA TÁCTIL** en el menú de disparo.

- 1 Seleccione **ON** para **📷 ZOOM TÁCTIL** en el menú de disparo.
- 2 Use los gestos de encoger y ampliar (📖 34) para ampliar y reducir la imagen utilizando el zoom digital.

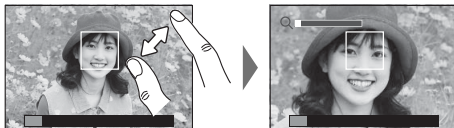

- ❖ Independientemente del lugar dónde coloque sus dedos, la cámara acercará y alejará el zoom del centro del encuadre.
- ❖ La cámara enfocará la zona seleccionada para **📷 AJUSTE DE AF/MF > ÁREA DE ENFOQUE**. Si se selecciona **ÁREA** para **📷 MODO DE PANTALLA TÁCTIL**, puede seleccionar el área de enfoque tocando la pantalla.

- 3 Realice las fotografías.



## Visualización de imágenes

### **Visualización de imágenes a tamaño completo**

Las imágenes se pueden ver en el monitor LCD. Al tomar imágenes importantes, haga un disparo de prueba y verifique los resultados.

Para ver las imágenes a tamaño completo, pulse .

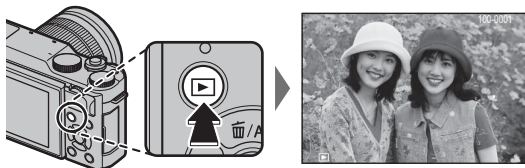

Podrá visualizar imágenes adicionales pulsando el selector hacia la izquierda o derecha o girando el dial de comando principal. Pulse el selector o gire el dial hacia la derecha para ver las imágenes en el orden en que se grabaron y hacia la izquierda para verlas en el orden inverso. Mantenga el selector pulsado para desplazarse rápidamente a la foto deseada.



- Las imágenes tomadas con otras cámaras se marcan con el icono  (“imagen de regalo”) para advertir que podrían no visualizarse correctamente y que el zoom de reproducción podría no estar disponible.

### **Favoritos: Valoración de imágenes**

Para valorar la imagen actual, pulse **DISP/BACK** y pulse el selector hacia arriba y hacia abajo para seleccionar de cero a cinco estrellas.

### **Acercar el zoom al punto de enfoque**

Pulse el centro del dial de comando secundario para acercar el zoom al punto de enfoque. Pulse de nuevo el centro del dial de comando secundario para volver a la reproducción a tamaño completo.

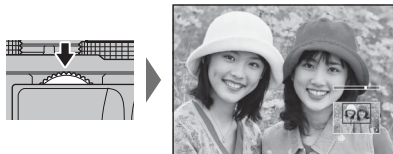

### **Zoom de reproducción**

Gire el dial de comando secundario para acercar o alejar el zoom de las imágenes en la reproducción a tamaño completo.



❖ Para visualizar múltiples imágenes, gire el dial de comando secundario hacia la izquierda al visualizar una imagen a tamaño completo.



Al acercar las imágenes, puede utilizar el selector para ver las áreas de la imagen que no están visibles en la pantalla. Para cancelar el zoom, pulse **DISP/BACK, MENU/OK** o el centro del dial de comando secundario.



*La ventana de navegación muestra la parte de la imagen visualizada actualmente*

❖ La relación máxima de zoom varía en función del tamaño de la imagen (86). El zoom de reproducción no está disponible con copias recortadas o redimensionadas grabadas a un tamaño de 640.



**Reproducción de varias fotos**

Para ver múltiples imágenes, gire el dial de comando secundario hacia la izquierda al visualizar una imagen a tamaño completo. Use el dial de comando secundario para seleccionar el número de imágenes visualizadas.

*Gire el dial de comando secundario hacia la izquierda para visualizar más imágenes.*



*Gire el dial de comando secundario hacia la derecha para visualizar menos imágenes.*

Utilice el selector para resaltar las imágenes y pulse **MENU/OK** para ver la imagen resaltada a tamaño completo. En la visualización de nueve y cien fotos, pulse el selector hacia arriba o abajo para ver más imágenes.

### **Controles táctiles de reproducción**

Al seleccionar **SÍ** para **AJUSTE DE PANTALLA TÁCTIL** en el menú de configuración, podrá utilizar los controles táctiles para realizar las siguientes operaciones de reproducción:

- **Pasar el dedo:** Pase un dedo por la pantalla para ver otras imágenes.



- **Zoom:** Coloque dos dedos sobre la pantalla y aléjelos para ampliar el zoom.

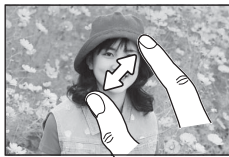

- **Encoger:** Coloque dos dedos sobre la pantalla y acérquelos para alejar el zoom.

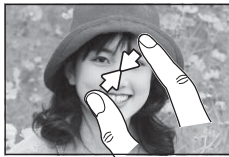

- ◆ Podrá alejar el zoom de las imágenes hasta que sea visualizada la imagen completa, pero no más.

- **Doble toque:** Toque la pantalla dos veces para acercar el zoom sobre el punto de enfoque.



- **Desplazarse:** Visualice otras zonas de la imagen durante el zoom de reproducción.

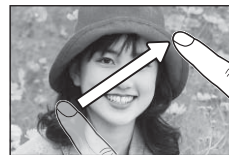

## Borrar imágenes

Para borrar imágenes individuales, múltiples imágenes seleccionadas o todas las imágenes, presione el selector hacia arriba (☒) y elija de entre las siguientes opciones. *Tenga en cuenta que las imágenes borradas no se pueden recuperar. Antes de borrar imágenes importantes, cópielas a un ordenador u otro dispositivo de almacenamiento.*

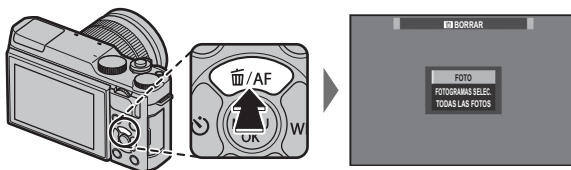

Opcional	Descripción
<b>FOTO</b>	Pulse el selector hacia la izquierda o hacia la derecha para desplazarse por las imágenes y pulse <b>MENU/OK</b> para borrar la imagen actual (no se mostrará ningún diálogo de confirmación). Repita para borrar imágenes adicionales.
<b>FOTOGRAMAS SELEC.</b>	Resalte las imágenes y pulse <b>MENU/OK</b> para seleccionar o anular la selección (las imágenes en álbumes o pedidos de copias se muestran mediante <b>■</b> ). Cuando haya finalizado esta operación, pulse <b>DISP/BACK</b> para mostrar un diálogo de confirmación, después resalte <b>ACEPTAR</b> y pulse <b>MENU/OK</b> para borrar las imágenes seleccionadas.
<b>TODAS LAS FOTOS</b>	Se mostrará un diálogo de confirmación; resalte <b>ACEPTAR</b> y pulse <b>MENU/OK</b> para eliminar todas las fotos sin protección. Pulsar <b>DISP/BACK</b> cancela la eliminación; tenga en cuenta que cualquier imagen eliminada antes de pulsar el botón no puede recuperarse.

- ❖ No es posible borrar las imágenes que están protegidas. Quite la protección de las imágenes que desea borrar (📖 94).
- ❖ También es posible borrar las imágenes mediante **☒ BORRAR** desde el menú de reproducción (📖 92).
- ❖ Si aparece un mensaje indicando que las imágenes seleccionadas forman parte de un pedido de copias DPOF (📖 113), pulse **MENU/OK** para borrar las imágenes.

# Grabación de vídeo básica y reproducción

## Grabación de vídeos



La cámara puede ser utilizada para grabar vídeos cortos en alta definición. El sonido es grabado en estéreo a través del micrófono incorporado; no cubra el micrófono durante la grabación.

- 1 Pulse  para iniciar la grabación.

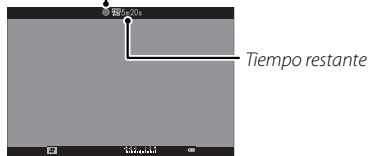
Indicador de grabación



- 2 Para finalizar la grabación, vuelva a pulsar el botón . La grabación termina automáticamente cuando el vídeo alcanza la duración máxima o cuando la memoria se llene.

- ❖ El zoom se puede ajustar durante la grabación.
- ❖ El zoom táctil (📖 30) no está disponible durante la grabación de vídeo.
- ❖ La sensibilidad y la velocidad y el tamaño de fotograma pueden seleccionarse usando la opción  **CONFIG. VÍDEO** (📖 89).
- ❖ Utilice la opción  **CONFIG. VÍDEO > MODO ENFOQUE** para seleccionar el modo en el que la cámara enfoca durante la grabación de vídeos.
- ❖ Durante la grabación, la compensación de la exposición puede ajustarse hasta  $\pm 2EV$ .

- ❖ La lámpara indicadora se enciende durante la grabación de vídeos.
- ❖ El área grabada cuando se selecciona **SÍ** para  **ESTABIL. IMAGEN DIG.** es menor que la que se muestra en la pantalla (📖 91).
- ❖ La grabación puede no estar disponible con ciertos ajustes, mientras que en otros casos es posible que los ajustes no se apliquen durante la grabación.
- ⚠ El micrófono puede captar el ruido del objetivo y demás sonidos que la cámara realiza durante la grabación.
- ⚠ Pueden aparecer franjas verticales u horizontales en los vídeos que contengan sujetos muy brillantes. Esto es normal y no indica mal funcionamiento.

### Profundidad de campo

El ajuste de apertura manual está disponible en los modos de disparo **A** y **M**; ajuste la apertura antes de comenzar la grabación. Elija números *f* bajos para suavizar los detalles del fondo. El efecto puede incrementarse aumentando la distancia entre el sujeto y el fondo.

## Visualización de los vídeos

Durante la reproducción, los vídeos se visualizan como se muestra a la derecha. Se pueden realizar las siguientes operaciones mientras se visualiza un vídeo:

Operación	Descripción
Iniciar/interrumpir la reproducción	<b>Pulse el selector hacia abajo</b> para iniciar la reproducción. Pulse nuevamente para pausar. Mientras la reproducción está pausada, podrá pulsar el selector hacia la izquierda o derecha para retroceder o avanzar una foto cada vez.
Finalizar la reproducción	<b>Pulse el selector hacia arriba</b> para finalizar la reproducción.
Ajuste de velocidad	<b>Pulse el selector hacia la izquierda o hacia la derecha</b> para ajustar la velocidad de reproducción durante la reproducción.
Ajuste del volumen	<b>Pulse MENU/OK</b> para hacer una pausa en la reproducción y visualizar los controles de volumen. Pulse el selector hacia arriba o abajo para ajustar el volumen; pulse <b>MENU/OK</b> nuevamente para reanudar la reproducción. El volumen también puede ser ajustado desde el menú de configuración (📖 99).



Icono de vídeo

El progreso se muestra en la pantalla durante la reproducción.

- ⓘ No cubra el altavoz durante la reproducción.
- ⓘ El sonido no se reproducirá si **DESACTIVADO** es seleccionado para **44** **SONIDO Y FLASH** (📖 98).

Barra de progreso



### ● Velocidad de reproducción

**Pulse el selector hacia la izquierda o hacia la derecha** para ajustar la velocidad de reproducción durante la reproducción. La velocidad se muestra mediante el número de flechas (▶ o ◀).

Flecha



# El botón Q (menú rápido)

## Uso del botón Q

Pulse **Q** para acceder rápidamente a las opciones seleccionadas.

### La pantalla del menú rápido

Bajo los ajustes predeterminados, el menú rápido está compuesto de los siguientes elementos.

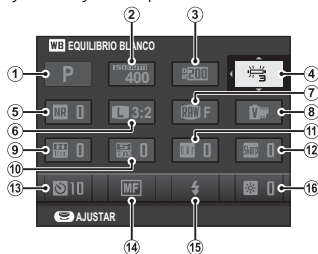

①	MODO DE DISPARO .....	41	⑨	TONO ALT.LUCES .....	87
②	ISO .....	70	⑩	TONO SOMBRAS .....	88
③	RANGO DINÁMICO .....	87	⑪	COLOR .....	87
④	WB EQUILIBRIO BLANCO .....	61	⑫	NITIDEZ .....	87
⑤	NR REDUCCIÓN RUIDO .....	88	⑬	AUTODISPARADOR .....	66
⑥	TAMAÑO IMAGEN .....	86	⑭	MODO ENFOQUE .....	58
⑦	CALIDAD IMAGEN .....	86	⑮	MODO FLASH .....	74
⑧	SIMULAC. PELÍCULA .....	76	⑯	BRILLO LCD .....	100

- ❖ El modo de disparo es el modo de disparo actual y no se puede cambiar desde el menú rápido.
- ❖ Las opciones del equilibrio blanco PERSONALIZADO y TEMPERATURA COLOR no pueden accederse usando el botón **Q**. Utilice un botón de función o el menú de disparo.

### Visualización y cambio de los ajustes

**1** Pulse **Q** para visualizar el menú rápido durante los disparos.

**2** Utilice el selector para resaltar elementos y gire el dial de comando principal/secundario para cambiar.

**3** Pulse **Q** para salir cuando finalice los ajustes.



## **Edición del menú rápido**

Para seleccionar los elementos mostrados en el menú rápido:

- 1 Mantenga pulsado el botón **Q** durante los disparos.

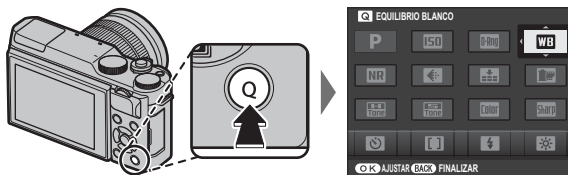

- 2 Se visualizará el menú rápido actual; use el selector para marcar el elemento que desee cambiar y pulse **MENU/OK**. Se le ofrecerá la siguiente gama de elementos para asignar a la posición seleccionada:

- |                     |                            |                    |                     |
|---------------------|----------------------------|--------------------|---------------------|
| • ISO               | • TONO ALT.LUCES           | • MODO ENFOQUE     | • AJUSTE NIVEL MIC. |
| • RANGO DINÁMICO    | • TONO SOMBRAS             | • MODO FLASH       | • SONIDO Y FLASH    |
| • EQUILIBRIO BLANCO | • COLOR                    | • COMPENSAC. FLASH | • BRILLO LCD        |
| • REDUCCIÓN RUIDO   | • NITIDEZ                  | • ESTABIL. IMAGEN  | • COLOR LCD         |
| • TAMAÑO IMAGEN     | • AUTODISPARADOR           | • ASIST. MF        | • TIPO DE OBTURADOR |
| • CALIDAD IMAGEN    | • AJ. DETEC. OCULAR/FACIAL | • MODO VÍDEO       | • NINGUNA           |
| • SIMULAC. PELÍCULA | • FOTOMETRÍA               | • ISO VÍDEO        |                     |

❖ Seleccione **NINGUNA** para no asignar ninguna opción a la posición seleccionada.

- 3 Marque el elemento deseado y pulse **MENU/OK** para asignarlo a la posición seleccionada.

❖ También podrá editar el menú rápido usando la opción **⚙ AJUSTE BOTÓN > EDIT./GUARD. MENÚ RÁP.** en el menú de configuración (📖 101).

## El botón Fn (función)

### Uso del botón de función

El rol que desempeña el botón **Fn** puede seleccionarse utilizando la opción

**📷 AJUSTE BOTÓN > AJUST. FUNC. (Fn)** del menú de configuración.

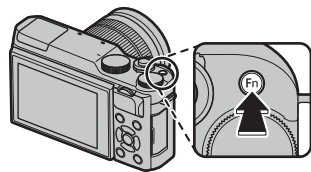

- |  |   |   |  |
|--|---|---|--|
| <ul style="list-style-type: none"><li>• PREVIS.PCAMPO</li><li>• ISO</li><li>• AUTODISPARADOR</li><li>• TAMAÑO IMAGEN</li><li>• CALIDAD IMAGEN</li><li>• RANGO DINÁMICO</li><li>• SIMULAC. PELÍCULA</li></ul> | <ul style="list-style-type: none"><li>• EQUILIBRIO BLANCO</li><li>• FOTOMETRÍA</li><li>• ZOOM TÁCTIL</li><li>• BLOQUEO-AE</li><li>• BLOQUEO-AF</li><li>• BLOQUEO AE/AF</li><li>• AF INSTANTÁNEO</li></ul> | <ul style="list-style-type: none"><li>• MODO ENFOQUE</li><li>• ÁREA DE ENFOQUE</li><li>• MODO FLASH</li><li>• COMPENSAC. FLASH</li><li>• VÍDEO</li><li>• AJ. DETEC. OCULAR/FACIAL</li><li>• RAW</li></ul> | <ul style="list-style-type: none"><li>• COMUNIC. INALÁMB.</li><li>• TIPO DE OBTURADOR</li><li>• VER EXP. M. MANUAL</li><li>• VER EFECTO IMAGEN</li><li>• NINGUNA</li></ul> |
|--|---|---|--|

🔍 Para deshabilitar el botón seleccionado, elija **NINGUNA**.

🔍 El menú **Fn AJUST. FUNC. (Fn)** también puede visualizarse manteniendo pulsado el botón **Fn** o **DISP/BACK**.



# Más sobre la fotografía y reproducción

## Modo de disparo

Elija un modo de disparo en conformidad con el tipo de escena o de sujeto. Para elegir un modo de disparo, gire el dial de modo hacia el ajuste deseado. Se encuentran disponibles los siguientes modos:

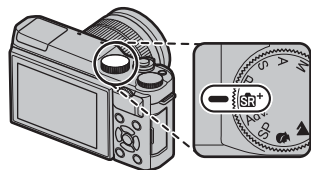

**P:** La apertura y la velocidad de obturación pueden ajustarse usando el cambio de programa (📖 50).

**S, A, M:** Seleccione esta opción para controlar completamente los ajustes de la cámara, incluyendo la apertura (**M** y **A**) y/o la velocidad de obturación (**M** y **S**) (📖 51, 52, 53).

**SR+ (SR AUTO AVANZADO):** La cámara optimiza automáticamente los ajustes a la escena (📖 42).

**C (PERSONALIZADO):** Para recuperar los ajustes guardados para los modos **P**, **S**, **A** y **M** (📖 54).







**Adv. (AVANZADO):** Sofisticadas técnicas de fácil manejo (📖 43).

**SP ESCENAS/🌊/🏔️/🌳/🌅/🌃:** Seleccione una escena apropiada para el sujeto o para las condiciones de disparo y deje que la cámara haga el resto (📖 48).

## **SR+ SR AUTO AVANZADO**

Cuando se gira el dial de modo a **SR+**, la cámara optimiza automáticamente los ajustes para adecuarse a la escena.

La escena se muestra mediante un icono en la pantalla.

-  (  ) **AUTO**
-  (  ) **RETRATO**
-  (  ) **PAISAJE**
-  (  ) **NOCTURNO**
-  (  ) **MACRO**
-  (  ) **RETRATO NOCTURNO**
-  (  ) **RETRATO A CONTRALUZ**

◆ Las escenas entre paréntesis se seleccionan si la cámara detecta que el sujeto se encuentra en movimiento.

! El modo seleccionado podría variar en función de las condiciones de disparo. Si el modo y el sujeto no coinciden, seleccione el modo **P** o seleccione **SP** (página 48) y elija una escena manualmente.



**Adv. AVANZADO**

Este modo combina la simplicidad “apuntar y disparar” con sofisticadas técnicas fotográficas.

◆ **MODO adv.** es compatible con la compensación de la exposición (📖 72) y el cambio de programa (📖 50).

**1** Pulse **MENU/OK** mientras la descripción del modo esté visualizada.















◆ Si la vista a través del objetivo se muestra en el monitor LCD, pulse **MENU/OK** y seleccione **MODO adv.** en el menú de disparo.

**2** Resalte **FILTRO AVANZADO** (📖 44), **PANORAMA** (📖 45), o **EXPOSICIÓN MÚLTIPLE** (📖 47) y pulse **MENU/OK**.



## FILTRO AVANZADO

Tome fotografías con efectos de filtro. Elija de entre los siguientes filtros.

Filtro	Descripción
 <b>CÁMARA DE JUGUETE</b>	Seleccione este modo para obtener un efecto de cámara de juguete retro.
 <b>MINIATURA</b>	Las partes superiores e inferiores de las imágenes aparecen borrosas para un efecto de diorama.
 <b>COLOR POP</b>	Seleccione este modo para crear imágenes de alto contraste con colores saturados.
 <b>TONO ALTO</b>	Cree imágenes con brillo y bajo contraste.
 <b>CLAVE BAJA</b>	Seleccione este modo para crear tonos oscuros uniformes con pocas zonas de reflejos acentuados.
 <b>TONO DINÁMICO</b>	La expresión de tono dinámico es utilizada para proporcionar un efecto de fantasía.
 <b>OJO DE PEZ</b>	Crea una distorsión de ojo de pez.
 <b>ENFOQUE SUAVE</b>	Seleccione este modo para crear una apariencia uniformemente suave en toda la imagen.
 <b>ESTRELLA</b>	Crea líneas que irradian de objetos brillantes. Los efectos del filtro de estrellas pueden visualizarse después de tomar la fotografía.
 <b>COLOR PARCIAL (ROJO)</b>	Las zonas de la imagen que tengan el color seleccionado son grabadas en dicho color. Las demás zonas de la imagen se graban en blanco y negro.
 <b>COLOR PARCIAL (NARANJA)</b>	
 <b>COLOR PARCIAL (AMAR.)</b>	
 <b>COLOR PARCIAL (VERDE)</b>	
 <b>COLOR PARCIAL (AZUL)</b>	
 <b>COLOR PARCIAL (MORADO)</b>	

- Dependiendo del sujeto y de los ajustes de la cámara, es posible que en algunos casos las imágenes sean granuloso o varíen en brillo y tono.

## ■ PANORAMA

Siga la guía en pantalla para crear una panorámica.

- 1 Para seleccionar el tamaño del ángulo a través del cual enfocará la cámara mientras dispara, pulse el selector hacia la izquierda. Resalte un tamaño y pulse **MENU/OK**.
- 2 Pulse el selector hacia la derecha para ver las opciones de direcciones panorámicas. Resalte una dirección panorámica y pulse **MENU/OK**.
- 3 Pulse el disparador por completo para iniciar la grabación. No es necesario mantener pulsado el disparador durante la grabación.
- 4 Enfoque la cámara en la dirección mostrada por la flecha. Los disparos finalizan automáticamente cuando la cámara se enfoca hacia el final de las guías y se completa la panorámica.
  - ◆ Los disparos finalizan si pulsa el disparador hasta el fondo durante los disparos. Podría no grabarse ninguna panorámica si el disparador se pulsa antes de que la panorámica haya sido completada.



### Para mejores resultados

Para obtener mejores resultados, utilice un objetivo con una distancia focal de 35 mm o inferior (50 mm o inferior en el formato 35 mm). Apoye los codos contra su costado y mueva la cámara lentamente formando un pequeño círculo a velocidad constante, manteniendo la cámara paralela o en ángulos rectos en relación al horizonte y teniendo cuidado de panear únicamente en la dirección mostrada por las guías. Utilice un trípode para obtener mejores resultados. Si no se logran los resultados deseados, intente enfocar a distinta velocidad.

- ❗ Las panorámicas se crean de múltiples imágenes; la exposición para toda la panorámica está determinada por la primera foto. En algunos casos la cámara puede registrar un ángulo mayor o inferior que el seleccionado o no ser capaz de unir las fotos perfectamente. La última parte de la panorámica podría no grabarse si los disparos finalizan antes de que la panorámica esté lista.
- ❗ Los disparos podrían interrumpirse si la cámara es enfocada demasiado deprisa o demasiado despacio. Si enfoca la cámara hacia cualquier otra dirección de la mostrada cancelará los disparos.
- ❗ Es posible que no se logren los resultados esperados con personas en movimiento, objetos cercanos a la cámara, temas invariables como el cielo o un campo de césped, temas en constante movimiento como por ejemplo olas y cascadas, o temas que sufren marcados cambios en el brillo. Las panorámicas pueden aparecer borrosas si el sujeto está escasamente iluminado.

### Visualización de panorámicas

En la reproducción a pantalla completa, puede utilizar el control secundario para ampliar o reducir las panorámicas. Alternativamente, puede reproducir la panorámica usando el selector. Pulse el selector hacia abajo para comenzar la reproducción, y vuelva a pulsarlo para realizar una pausa. Mientras la reproducción está pausada, podrá desplazar manualmente la panorámica pulsando el selector hacia la izquierda o derecha; las panorámicas verticales se desplazarán verticalmente y las panorámicas horizontales lo harán horizontalmente. Para salir a la reproducción a pantalla completa, pulse el selector hacia arriba.

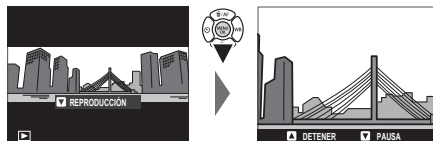

## ■ EXPOSICIÓN MÚLTIPLE

Seleccione este modo para crear una fotografía que combine dos exposiciones.







- 1 Realice la primera toma.
- 2 Pulse **MENU/OK**. La primera toma se muestra superpuesta en la vista a través del objetivo a modo de guía para realizar la segunda toma.
  - ◆ Para regresar al paso 1 y volver a realizar la primera toma, pulse el selector hacia la izquierda. Para guardar la primera toma y salir sin crear una exposición múltiple, pulse **DISP/BACK**.
- 3 Realice la segunda toma.
- 4 Pulse **MENU/OK** para crear la exposición múltiple, o pulse el selector hacia la izquierda para regresar al paso 3 y volver a realizar la segunda toma.

**SP ESCENAS** /  /  /  / 

La cámara ofrece distintas “escenas”, cada una adaptada a condiciones de disparo particulares o a un tipo específico de sujeto. Podrá seleccionar las siguientes escenas directamente utilizando el dial de modo:









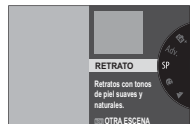

Escena	Descripción
 <b>SUAVIZADO FACIAL</b> (👤)	Seleccione este modo para obtener un efecto de suavizado de piel al fotografiar sujetos de retrato.
 <b>PAISAJE</b>	Elija esta opción para fotografiar edificios y paisajes con luz diurna.
 <b>DEPORTES</b>	Elija esta opción al fotografiar sujetos en movimiento.
 <b>NOCTURNO</b>	Seleccione este modo para fotografiar escenas nocturnas o crepúsculos escasamente iluminados.

Es posible seleccionar otras escenas girando el dial de modo a **SP** y siguiendo el procedimiento que se describe a continuación.

- 1 Pulse **MENU/OK** mientras la descripción del modo esté visualizada.
  - ❖ Si la vista a través del objetivo se muestra en el monitor LCD, pulse **MENU/OK** y seleccione  **ESCENAS** en el menú de configuración.
- 2 Resalte una de las siguientes opciones y pulse **MENU/OK**.





Escena	Descripción
 <b>RETRATO</b>	Elija esta opción para retratos.
 <b>NOCT. (TRIP)</b>	Seleccione este modo para utilizar velocidades de obturación lentas al fotografiar de noche.
 <b>FUEGOS ART.</b>	Se utilizan velocidades de obturación lentas para capturar el estallido de luz de los fuegos artificiales.
 <b>ATARDECER</b>	Seleccione este modo para grabar los colores vívidos de los amaneceres y atardeceres.
 <b>NIEVE</b>	Seleccione este modo para obtener imágenes nítidas y bien definidas que capturen la luminosidad de las escenas dominadas por el resplandor de la nieve blanca.
 <b>PLAYA</b>	Seleccione este modo para obtener imágenes nítidas y bien definidas que capturen el brillo de las playas iluminadas por el sol.
 <b>FIESTAS</b>	Seleccione este modo para capturar la iluminación de fondo en interiores en condiciones de poca luz.
 <b>FLORES</b>	Imágenes más vivas de pétalos de flores.
 <b>TEXTOS</b>	Seleccione este modo para tomar fotografías claras de textos o dibujos impresos.

## **AE programado (P)**

En este modo, la cámara ajusta la velocidad de obturación y la apertura para lograr una exposición óptima.



### **Cambio de programa**

Gire el dial de comando secundario para seleccionar la combinación deseada de velocidad de obturación y apertura (cambio de programa). Los nuevos valores de velocidad de obturación y apertura se indican en amarillo. El cambio de programa no está disponible si se selecciona una opción automática para **D-Ring RANGO DINÁMICO** en el menú de disparo (87). Para cancelar el cambio de programa, apague la cámara.

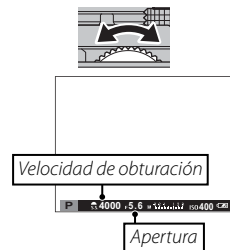

❖ Para obtener información sobre las funciones de los diales de comando principal y secundario, consulte la página 4.

**AE con prioridad a la obturación (S)**

En este modo, el usuario elige la velocidad de obturación girando el dial de comando secundario, mientras que la cámara ajusta la apertura para obtener una exposición óptima.

- ❖ Para obtener información sobre las funciones de los diales de comando principal y secundario, consulte la página 4.
- ① Si no se puede lograr la exposición correcta con la velocidad de obturación seleccionada, la apertura se visualizará en rojo al pulsar el disparador hasta la mitad. Ajuste la velocidad de obturación hasta que logre la exposición correcta.



### **Exposiciones prolongadas**

Las velocidades de obturación de 1 seg. o inferiores se denominan “exposiciones prolongadas”.

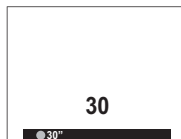

- ❖ Se recomienda utilizar un trípode para evitar que la cámara se mueva durante la exposición.
- ❖ Un temporizador de cuenta regresiva será visualizado mientras la exposición esté en progreso.
- ❖ Para disminuir el “ruido” (moteado) en las exposiciones prolongadas, seleccione **SÍ** para **RED.RUIDO EXP. LARG.** en el menú de disparo (88). Tenga en cuenta que esto puede aumentar el tiempo necesario para registrar imágenes después del disparo.
- ❖ Se puede utilizar un disparador remoto opcional RR-90 para las exposiciones prolongadas.

## **AE con prioridad a la apertura (A)**

En este modo, el usuario elige la apertura girando el dial de comando secundario, mientras que la cámara ajusta la velocidad de obturación para obtener una exposición óptima.

- ❖ Para obtener información sobre las funciones de los diales de comando principal y secundario, consulte la página 4.
- ① Si no se puede lograr la exposición correcta con la apertura seleccionada, la velocidad de obturación se visualizará en rojo al pulsar el disparador hasta la mitad. Ajuste la apertura hasta que se haya logrado la exposición correcta.



### **Vista previa de la profundidad de campo**

Al asignar **PREVIS.P.CAMPO** a un botón de función (40), pulsar el botón detiene la apertura en el ajuste seleccionado, permitiendo la previsualización de la profundidad de campo en la pantalla.

La profundidad de campo puede previsualizarse igualmente usando el indicador de profundidad de campo en la pantalla estándar al seleccionar **INDICADOR DISTANC. AF/INDICADOR DISTANC. MF** en el menú **CONFIG. PANTALLA > VER AJ. PERSONAL..** Pulse **DISP/BACK** para seleccionar los indicadores estándar.

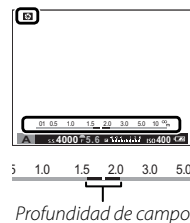

## Exposición manual (M)

En este modo, el usuario controla tanto la velocidad de obturación como la apertura. Gire el dial de comando principal para seleccionar una velocidad de obturación y el dial de comando secundario para seleccionar la apertura.



- ❖ Para obtener información sobre las funciones de los dials de comando principal y secundario, consulte la página 4.
- ❖ En la pantalla de exposición manual hay un indicador de exposición que muestra la cantidad de subexposición o sobreexposición que afectará a la imagen con los ajustes actuales.

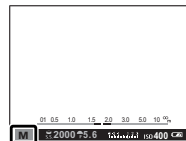

### Previsualización de la exposición

Para previsualizar la exposición en el monitor LCD, seleccione **SÍ** en **CONFIG. PANTALLA > VER EXP. M. MANUAL**. Seleccione **NO** al usar el flash o en otras situaciones en las que la exposición pueda variar al realizar la foto.

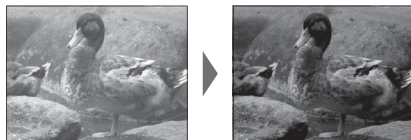

### Fotografía bulb

Para la fotografía bulb, gire el dial de comando principal para seleccionar una velocidad de obturación de **BULB**.



- ❖ Se recomienda utilizar un trípode para evitar que la cámara se mueva durante la exposición.
- ❖ Un temporizador de cuenta regresiva será visualizado mientras la exposición esté en progreso.
- ❖ Para disminuir el "ruido" (moteado) en las exposiciones prolongadas, seleccione **SÍ** para **RED.RUIDO EXP. LARG.** en el menú de disparo (88). Tenga en cuenta que esto puede aumentar el tiempo necesario para registrar imágenes después del disparo.
- ❖ Se puede utilizar un disparador remoto opcional RR-90 para las exposiciones prolongadas.

### **Modo personalizado (C)**

En los modos **P**, **S**, **A** y **M**, se puede utilizar la opción **[C] AJUSTE PERSONALIZ.** en el menú de disparo para guardar la configuración actual de la cámara y de los menús. Estos ajustes se recuperan cada vez que se gira el dial de modo a **C** (modo personalizado).



Menú/ajuste	Ajustes guardados
Menú de disparo	<b>[F]</b> AJUSTE DE AF/MF (MODO ENFOQUE/AJ. DETEC. OCULAR/FACIAL), <b>[ISO]</b> ISO, <b>[M]</b> TAMAÑO IMAGEN, <b>[Q]</b> CALIDAD IMAGEN, <b>[R]</b> RANGO DINÁMICO, <b>[P]</b> SIMULAC. PELÍCULA, <b>[S]</b> AUTODISPARADOR, <b>[B]</b> EQUILIBRIO BLANCO, <b>[Color]</b> COLOR, <b>[Sharp]</b> NITIDEZ, <b>[Tone]</b> TONO ALT.LUCES, <b>[Tone]</b> TONO SOMBRAS, <b>[NR]</b> REDUCCIÓN RUIDO, <b>[MF]</b> ASIST. MF, <b>[M]</b> FOTOMETRÍA, <b>[Flash]</b> FLASH CONFIGURACIÓN (MODO FLASH/COMPENSAC. FLASH), <b>[V]</b> CONFIG. VÍDEO (MODO VÍDEO/ISO VÍDEO/MODO ENFOQUE/AJUSTE NIVEL MIC.), <b>[Stabil.]</b> ESTABIL. IMAGEN, <b>[Shutter]</b> TIPO DE OBTURADOR
Menú de configuración	<b>[Sound]</b> SONIDO Y FLASH, <b>[LCD]</b> CONFIG. PANTALLA (BRILLO LCD/COLOR LCD)
Otros	Velocidad de obturación, Apertura

## Modo de enfoque

Seleccione el modo de enfoque de la cámara (tenga en cuenta que, sin importar la opción seleccionada, el enfoque manual será utilizado al instalar un objetivo de enfoque manual).

- 1 Pulse **MENU/OK** en el modo de disparo para mostrar el menú de disparo y, a continuación, seleccione **AF AJUSTE DE AF/MF**, resalte **MODO ENFOQUE** y, a continuación, pulse **MENU/OK**.
- 2 Pulse el selector hacia arriba o hacia abajo para resaltar la opción deseada y pulse **MENU/OK** para seleccionar.

Opcional	Descripción
<b>MF MANUAL</b>	Seleccione esta opción para el control manual del enfoque o en situaciones en las que la cámara no pueda enfocar con el enfoque automático (página 56).
<b>+ MULTI</b>	Cuando se pulsa el disparador hasta la mitad, la cámara detecta los sujetos de alto contraste cerca del centro de la foto y selecciona automáticamente la zona de enfoque. Las zonas de enfoque seleccionadas se resaltan en la pantalla.
<b>ÁREA</b>	Seleccione la zona de enfoque manualmente (página 58).
<b>CONTINUO</b>	La cámara ajusta continuamente el enfoque para reflejar los cambios en la distancia al sujeto ubicado en la zona de enfoque.
<b>BARRIDO</b>	Sitúe al sujeto en la zona de enfoque objetivo y pulse el selector hacia la izquierda. La cámara seguirá al sujeto y ajustará el enfoque mientras se desliza por la foto.

## MF MANUAL

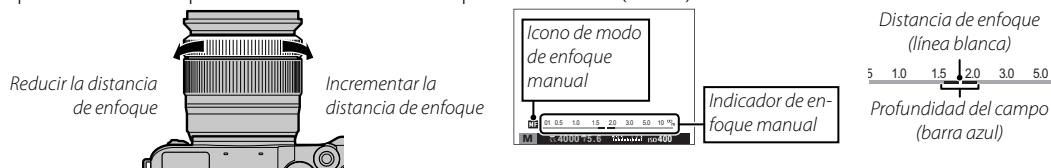

Al seleccionar **MF MANUAL** para **AF AJUSTE DE AF/MF > MODO ENFOQUE**, podrá enfocar manualmente usando el anillo de enfoque del objetivo. Gire el anillo hacia la izquierda para disminuir la distancia de enfoque y hacia la derecha para aumentarla. El indicador de enfoque manual indica el grado de coincidencia entre la distancia de enfoque y la distancia al sujeto en el marco de enfoque (la línea blanca indica la distancia de enfoque, la barra azul la profundidad de campo o, en otras palabras, la distancia delante y detrás del punto de enfoque que parece estar enfocado); también puede comprobar el enfoque visualmente en el monitor LCD. Seleccione esta opción para el control manual del enfoque o en situaciones en las que la cámara no pueda enfocar con el enfoque automático (📖 60).



- ❖ Utilice la opción **ANILLO DE ENFOQUE** en el menú de configuración (📖 101) para invertir la dirección de giro del anillo de enfoque.
- ❖ **AF INSTANTÁNEO** puede asignarse al botón **Fn**, permitiendo que el botón pueda usarse para enfocar rápidamente al sujeto de la zona de enfoque seleccionada cuando la cámara se encuentra en el modo de enfoque manual.
- ❖ Seleccionar **RESALTE ASIST. ENFOQUE** para **MF ASIST. MF** resalta los contornos de alto contraste. Gire el anillo de enfoque hasta que el sujeto sea resaltado. El menú **MF ASIST. MF** puede visualizarse manteniendo pulsado el centro del dial de control secundario.
- ❖ La cámara puede mostrar la distancia de enfoque en metros o en pies. Utilice la opción **CONFIG. PANTALLA > UNID. ESCALA ENF.** en el menú de configuración (📖 100) para escoger las unidades que desea utilizar.



## ■ El indicador de enfoque

El indicador de enfoque se ilumina en verde cuando el sujeto está enfocado y parpadea en blanco cuando la cámara no es capaz de enfocar. Los paréntesis (“ ( )”) indican que la cámara está enfocando; si se selecciona  **CONTINUO** o  **BARRIDO** para **AF AJUSTE DE AF/MF > MODO ENFOQUE**, los paréntesis se visualizarán de forma continua mientras el disparador es pulsado hasta la mitad. **MF** es visualizado en el modo de enfoque manual.

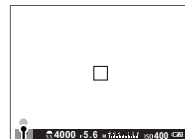



Indicador de enfoque

## Comprobación del enfoque

Para ampliar el zoom en la zona de enfoque actual para un enfoque preciso, pulse el centro del dial de comando secundario. Para ver otras áreas de la foto, pulse el selector hacia arriba (**AF**) y, a continuación, use el selector para desplazarse por la pantalla. Vuelva a pulsar para cancelar el zoom. Si selecciona **SÍ** para  **CONFIG. PANTALLA > COMPROB. ENFOQUE**, la cámara acercará automáticamente el zoom en el área de enfoque seleccionada al girar el anillo de enfoque.



### **Selección del punto de enfoque**

Al seleccionar  **ÁREA** para  **AJUSTE DE AF/MF > MODO ENFOQUE**, la cámara ofrecerá una selección de puntos de enfoque, lo que permite que las fotografías se compongan con el sujeto principal ubicado en prácticamente cualquier zona de la foto. Pulse el selector hacia arriba (**AF**) y, a continuación, use el selector para posicionar la zona de enfoque (la zona de enfoque puede devolverse al centro pulsando **DISP/BACK**). Pulse el botón **MENU/OK** para activar el ajuste.

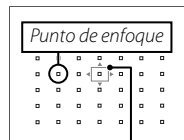
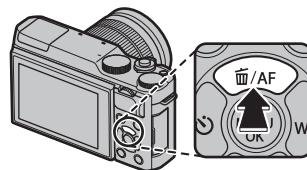

*Encuadre de enfoque*

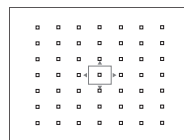
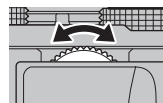
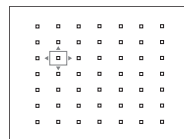

Para seleccionar el tamaño de la zona de enfoque, pulse el selector hacia arriba (**AF**) y gire el dial de comando secundario. Gire el dial hacia la izquierda para reducir la foto en hasta un 50%, hacia la derecha para aumentarla en hasta un 150%, o pulse el centro del dial para restaurar la foto a su tamaño original. Pulse el botón **MENU/OK** para activar el ajuste.

## Bloqueo de exposición/enfoque

Para componer fotografías con sujetos descentrados:

**1 Enfoque:** Sitúe al sujeto en la zona de enfoque y pulse el disparador hasta la mitad para bloquear el enfoque y la exposición. El enfoque y la exposición permanecen bloqueados mientras se pulsa el disparador hasta la mitad (bloqueo de AF/AE).

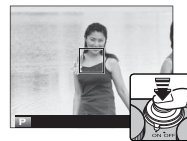

◆ Si se asigna **BLOQUEO-AE**, **BLOQUEO-AF** o **BLOQUEO AE/AF** al botón **Fn**, el enfoque y/o la exposición se bloquearán mientras el botón **Fn** es pulsado y permanecen bloqueados incluso al pulsar el disparador hasta la mitad.

**2 Reconponer:** Mantenga el disparador pulsado hasta la mitad o mantenga el botón **Fn** pulsado.



**3 Disparo:** Pulse el botón hasta el fondo.





### **Enfoque automático**





Aunque la cámara presume de un sistema de enfoque automático de alta precisión, podría no ser capaz de enfocar a los sujetos que se indican a continuación.

- Sujetos muy brillantes, tales como espejos o carrocerías de coches.
- Sujetos fotografiados a través de una ventana o de otro objeto reflectante.
- Sujetos oscuros o sujetos que absorban la luz en lugar de reflejarla, como el pelo o la piel.
- Sujetos que no son sólidos, como el humo o las llamas.
- Sujetos que tengan poco contraste con el fondo.
- Sujetos situados delante o detrás de un objeto de alto contraste que también se encuentre en la zona de enfoque (por ejemplo, un sujeto fotografiado contra un telón de fondo con elementos que producen un alto contraste).

## Equilibrio blanco

Para obtener colores naturales, pulse el selector hacia la derecha (**WB**) para visualizar las siguientes opciones, a continuación utilice el selector para resaltar una opción que coincida con la fuente de luz y pulse **MENU/OK**. El diálogo mostrado abajo a la derecha será visualizado; utilice el selector para ajustar con precisión el equilibrio blanco o pulse **DISP/BACK** para salir sin ajustar con precisión.

Opcional	Descripción
<b>AUTO</b>	El equilibrio blanco se ajusta automáticamente.
	Mida un valor para el equilibrio blanco (📖 62).
<b>K</b>	Seleccionar esta opción visualiza una lista de las temperaturas de color (📖 62); resalte una temperatura y pulse <b>MENU/OK</b> para seleccionar la opción resaltada y visualizar el cuadro de diálogo de ajuste de precisión.
	Para sujetos que están expuestos a la luz solar directa.
	Para sujetos que están a la sombra.



Opcional	Descripción
	Utilizar bajo luces fluorescentes "diurnas".
	Utilizar bajo luces fluorescentes "blancas cálidas".
	Utilizar bajo luces fluorescentes "blancas frías".
	Utilizar bajo iluminación incandescente.
	Disminuye el tinte azul asociado generalmente con la iluminación bajo el agua.



- ❖ El equilibrio de blanco se ajusta únicamente para la iluminación con flash en los modos **AUTO** y . Apague el flash utilizando otras opciones de equilibrio blanco.
- ❖ Los resultados varían en función de las condiciones de disparo. Reproduzca las fotografías después de tomarlas para comprobar los colores.
- ❖ Las opciones de equilibrio blanco pueden ser igualmente accedidas desde el menú de disparo (📖 87).

### **Equilibrio blanco personalizado**

Seleccione  para ajustar el equilibrio blanco en condiciones de iluminación extraordinarias. Se visualizarán las opciones de medición del equilibrio blanco; encuadre un objeto blanco de manera tal que llene la pantalla y pulse el disparador hasta el fondo para medir el equilibrio blanco (para seleccionar el valor personalizado más reciente y salir sin medir el equilibrio blanco, pulse **DISP/BACK**, o pulse **MENU/OK** para seleccionar el valor más reciente y visualizar el diálogo de ajuste de precisión).

- **Si se muestra "¡FINALIZADO!",** pulse **MENU/OK** para ajustar el equilibrio blanco al valor medido.
- **Si se muestra "SUBEXPOSICIÓN",** eleve la compensación de exposición ( 72) e inténtelo nuevamente.
- **Si se muestra "SOBREEXPOSICIÓN",** baje la compensación de exposición ( 72) e inténtelo nuevamente.

### **Temperatura de color**

La temperatura del color es una medición objetiva del color de una fuente de luz expresada en Kelvin (K). Las fuentes de luz con una temperatura de color cercana a la de la luz solar directa aparecen blancas; las fuentes de luz con una temperatura de color inferior tienen un tinte amarillo o rojo, mientras que las de una temperatura de color más alta tienen un tinte azul. Puede hacer coincidir la temperatura de color con la fuente de luz como se muestra en la siguiente tabla o seleccionar opciones que contrasten con el color de la fuente de luz para hacer las imágenes más "cálidas" o "frías".

◀ Escoja para fuentes de luz más rojizas  
o imágenes "más frías"

Escoja para fuentes de luz más azuladas  
o imágenes "más cálidas" ▶

2000 K

Luz de las velas

Atardecer/amanecer

5000 K

Luz solar directa

Sombra







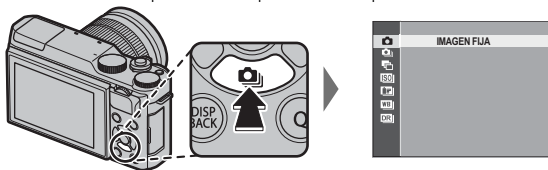

15000 K

Cielo azul

## Modo de ráfaga y horquillado





Para acceder a las opciones de disparo en ráfaga o de horquillado, pulse el selector hacia abajo cuando la cámara se encuentra en el modo de disparo. Las opciones disponibles varían con el modo de disparo.



Opción	Disponible en	
 IMAGEN FIJA	Todos los modos	—
 CONTINUO	<b>SR<sup>+</sup>, P, S, A, M, S, ▲, ✕, C, SP</b>	64
 CONTINUA AE	<b>P, S, A, M</b>	65
 CONTINUA ISO	<b>P, S, A, M</b>	65
 SIMULACIÓN PELÍC.CONT.	<b>P, S, A, M</b>	65
 BKT BAL. BLANCOS	<b>P, S, A, M</b>	65
 RANGO DINÁMICO CONTINUO	<b>P, S, A, M</b>	65

## **Disparo continuo (modo ráfaga)**

Capture el movimiento en una serie de imágenes.

- 1 Pulse el selector hacia abajo () cuando la cámara se encuentre en el modo disparo.
- 2 Pulse el selector hacia arriba o hacia abajo para marcar , a continuación, pulse el selector hacia la izquierda o hacia la derecha para seleccionar una velocidad de grabación de  (alta) o  (baja). Pulse **MENU/OK** para proceder al finalizar los ajustes.
- 3 Pulse el disparador hasta la mitad para enfocar.
- 4 Pulse el disparador por completo para iniciar los disparos. Los disparos finalizan al liberar el obturador, después de haber tomado el número de imágenes seleccionado o cuando la tarjeta de memoria se llene.







- ◆ El enfoque y la exposición se determinan en función de la primera fotografía de cada serie. El flash se apaga automáticamente; el modo de flash seleccionado anteriormente se restablecerá al desactivar el disparo en ráfaga.
- ◆ La velocidad de los fotogramas varía con la velocidad de obturación y puede ralentizarse al realizarse más tomas.
- ◆ Se puede requerir tiempo adicional para grabar las imágenes al finalizar la secuencia de disparo.
- ◆ Si la numeración de archivos llega a 999 antes de finalizar los disparos, las imágenes restantes se grabarán en una nueva carpeta ( 102).
- ◆ Los disparos en ráfaga podrían no comenzar si no existe suficiente espacio libre en la tarjeta de memoria.



## Horquillado

Cambia automáticamente los ajustes en una secuencia de imágenes.

- 1 Pulse el selector hacia abajo () cuando la cámara se encuentre en el modo disparo, y a continuación pulse el selector hacia arriba o hacia abajo para resaltar una de las siguientes opciones:

Opcional	Descripción
<b>CONTINUA AE</b>	Pulse el selector hacia la izquierda o derecha para resaltar una cantidad de horquillado. Cada vez que pulse el disparador, la cámara realizará tres tomas: una utilizando el valor medido para la exposición, la segunda sobreexpuesta por la cantidad seleccionada y la tercera subexpuesta por la misma cantidad (sin importar la cantidad seleccionada, la exposición no excederá los límites del sistema de medición de exposición).
<b>CONTINUA ISO</b>	Pulse el selector hacia la izquierda o derecha para resaltar una cantidad de horquillado. Cada vez que el obturador es liberado, la cámara tomará una imagen con la sensibilidad actual (  70) y la procesará para crear dos copias adicionales, una con la sensibilidad aumentada y otra con la sensibilidad disminuida por la cantidad seleccionada (sin importar la cantidad seleccionada, la sensibilidad no excederá ISO 6400 ni será inferior a ISO 200).
<b>SIMULACIÓN PELÍC. CONT.</b>	Cada vez que el obturador es liberado, la cámara realizará una toma y la procesará para crear copias con los ajustes de simulación de película seleccionados para  <b>SIMULACIÓN PELÍC.CONT.</b> del menú de disparo (  87).
<b>BKT BAL. BLANCOS</b>	Pulse el selector hacia la izquierda o derecha para seleccionar una cantidad de horquillado. Cada vez que se pulsa el disparador, la cámara realiza tres disparos: uno con el ajuste de equilibrio blanco actual, otro con el ajuste de precisión aumentado por la cantidad seleccionada y otro con el ajuste de precisión reducido por la cantidad seleccionada.
<b>RANGO DINÁMICO CONTINUO</b>	Cada vez que se pulse el disparador, la cámara tomará tres fotos con distintos rangos dinámicos (  87): 100% para la primera, 200% para la segunda y 400% para la tercera. Cuando se utilice el horquillado de rango dinámico, la sensibilidad se verá restringida hasta un mínimo de ISO 800 (o hasta un mínimo de ISO 200 a 800 al seleccionar una opción automática para la sensibilidad); la sensibilidad que estuviese en funcionamiento anteriormente se restablecerá tras la finalización del horquillado.

- 2 Pulse **MENU/OK** para seleccionar la opción resaltada.
- 3 Tome fotografías.

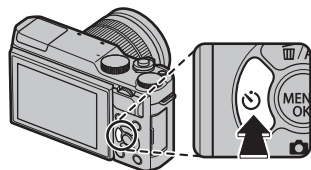

## Uso del autodesparador

Utilice el temporizador para autorretratos o retratos de grupo para evitar el desenfoque ocasionado por el movimiento de la cámara, o para abrir el obturador automáticamente cuando las condiciones seleccionadas se cumplen. Para usar el autodesparador, pulse el selector hacia la izquierda cuando la cámara se encuentre en el modo de disparo. Las opciones indicadas a continuación serán visualizadas; pulse el selector hacia arriba o hacia abajo para marcar una opción y pulse **MENU/OK** para seleccionar.

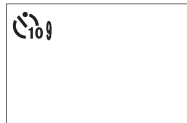

Opcional	Descripción
<p> <b>2 SEG</b></p>	<p>El obturador se libera dos o diez segundos después de pulsar el disparador. Pulse el disparador hasta la mitad para enfocar y, a continuación, presiónelo hasta el fondo para iniciar el temporizador. La visualización en la pantalla indica el número de segundos que faltan hasta que se abra el temporizador; inmediatamente antes de que se libere el obturador, la luz del disparador automático en el lado delantero de la cámara parpadea (si se selecciona el temporizador de dos segundos, la lámpara parpadeará conforme vaya disminuyendo el contador). Utilice el temporizador de dos segundos para reducir el desenfoque causado por el movimiento de la cámara al presionar el botón de disparo, el temporizador de diez segundos para hacer fotografías en las que usted quiera aparecer.</p> <p> Colóquese detrás de la cámara al utilizar el disparador. Colocarse delante del objetivo puede interferir con el enfoque y la exposición.</p>
<p> <b>10 SEG</b></p>	<p> <b>SONRISA</b></p> <p>La cámara detecta los rostros ( 85) y libera el obturador cuando cualquier sujeto sonrío. La cámara podría no detectar sujetos que no estén mirando hacia la cámara o cuyas caras están cubiertas por el pelo u otros objetos.</p>
<p> <b>COMPAÑERO</b></p>	<p>La cámara comienza el temporizador al detectar dos sujetos de retrato juntos. Cuando se le solicite elegir cuán cerca deberán estar los sujetos antes de que comience el temporizador, resalte la opción deseada y pulse <b>MENU/OK</b> (el grado apropiado de cercanía se muestra por medio de corazones en la pantalla de disparo: cuantos más corazones, más juntos deben encontrarse los sujetos). Elija entre <b>LV.1 (CERCA)</b>, <b>LV.2 (PRIMER PLANO)</b>, o <b>LV.3 (MUY CERCA)</b>. El temporizador se inicia solamente cuando los sujetos estén lo suficientemente cerca; el obturador se libera un segundo más tarde.</p>



Opcional	Descripción
 GRUPO	La cámara comenzará el temporizador cuando detecta el número de sujetos del retrato seleccionados. Resalte el número de sujetos deseados (de 1 a 4) y pulse <b>MENU/OK</b> (el número de sujetos se indican mediante iconos  en la pantalla de disparo). El temporizador se inicia sólo cuando el número de sujetos seleccionado están en el encuadre; el obturador se libera dos segundos más tarde.
<b>NO</b>	Disparador automático desactivado.



Para detener el temporizador antes de tomar la fotografía, pulse **DISP/BACK**.

- ❖ También se pueden seleccionar las opciones del autodisparador en el menú de disparo.
- ❖ La selección de  **SONRISA**,  **COMPAÑERO**, o  **GRUPO** ajusta **[M] AJUSTE DE AF/MF > AJ. DETEC. OCULAR/FACIAL** en **FAC. ACT./OCUL. DESAC.**. El ajuste original se restablece cuando se desactiva el disparador automático.
- ❖ El autodisparador se apaga automáticamente al apagar la cámara.

## Fotografía con disparo a intervalos

Siga los pasos indicados a continuación para configurar la cámara para que realice fotografías automáticamente a intervalos predefinidos.

- 1 Pulse **MENU/OK** en el modo de disparo para visualizar el menú de disparo. Pulse el selector hacia arriba o hacia abajo para resaltar **DISPAR. TEMPORIZ. INTERV.** y pulse **MENU/OK**.
- 2 Utilice el selector para elegir el intervalo y el número de tomas. Pulse **MENU/OK** para proceder.
- 3 Utilice el selector para elegir la hora de inicio y, a continuación, pulse **MENU/OK**. Los disparos comenzarán automáticamente.

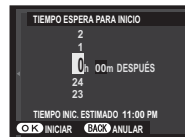
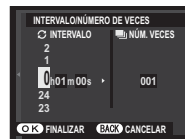

- ⓘ La fotografía a intervalos no puede ser utilizada con una velocidad de obturación de **B** (bulb) o durante la fotografía de exposición múltiple o panorámicas. En el modo de ráfaga, sólo se puede tomar una fotografía cada vez que se abre el obturador.
- 📌 Se recomienda el uso de un trípode.
- 🔋 Compruebe el nivel de la batería antes de comenzar. Se recomienda el uso de un adaptador de alimentación de CA AC-9V y un acoplador de CC CP-W126.
- 💡 La pantalla se apagaba durante las tomas y se ilumina durante unos segundos antes de la siguiente toma. La pantalla se puede activar en cualquier momento pulsando el disparador hasta el fondo.

## Autorretratos

Para realizar un autorretrato, gire el monitor LCD tal y como se indica.

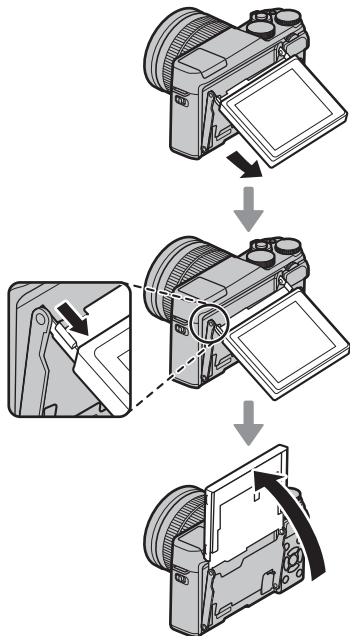

- ◆ Girar el monitor LCD 180° ajusta automáticamente **AF AJUSTE DE AF/MF > AJ. DETEC. OCULAR/FACIAL** en **FACIAL ACT./OCUL. AUTO** (85). Si **SÍ** es seleccionado para **AF AJUSTE DE ZOOM ELECT.** y hay instalado un objetivo con zoom motorizado, podrá girar el dial secundario para ajustar el zoom. También puede abrir el obturador pulsando el centro del dial de control. Independientemente de la opción seleccionada para **CONFIG. PANTALLA > MOSTRAR FOTO**, las imágenes se visualizarán durante 1,5 segundos después del disparo (99).

### ● La pantalla de autorretrato

Al girarse a la posición de autorretrato, la pantalla LCD muestra una imagen a modo de espejo de la vista a través del objetivo.

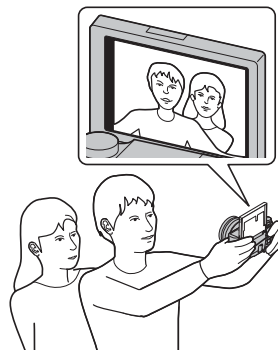

## Sensibilidad

---

“Sensibilidad” se refiere a la sensibilidad de la cámara a la luz. Seleccione valores entre 200 y 6400, o seleccione **L (100)**, **H (12800)** o **H (25600)** para situaciones especiales. Los valores más altos pueden utilizarse para reducir el desenfoque cuando la iluminación es escasa, mientras que los valores más bajos permiten velocidades de obturación más lentas o aperturas más grandes en presencia de luz brillante; sin embargo, tenga en cuenta que puede aparecer moteado en las imágenes tomadas con altas sensibilidades, especialmente en **H (25600)**, mientras que seleccionar **L (100)** reduce el rango dinámico. Los valores de ISO 200 a ISO 6400 son los recomendados para la mayoría de las situaciones. Si selecciona **AUTO1**, **AUTO2** o **AUTO3**, la cámara ajustará la sensibilidad automáticamente en respuesta a las condiciones de disparo.

- 1 Pulse **MENU/OK** en el modo disparo para mostrar el menú de disparo. Pulse el selector hacia arriba o hacia abajo para resaltar **ISO ISO** y pulse **MENU/OK**.
  - 2 Pulse el selector hacia arriba o abajo para resaltar la opción deseada y pulse **MENU/OK** para seleccionar.
- ❖ La sensibilidad no se restablece al apagar la cámara.
  - ❖ **L (100)** se reajusta a ISO 200 y **H (12800)** y **H (25600)** se reajustan a ISO 6400 al seleccionar **RAW**, **FINE+RAW** o **NORMAL+RAW** para calidad de imagen (📖 86). Para más información acerca de los ajustes disponibles con **L (100)**, **H (12800)** y **H (25600)**, consulte la página 140.

## ■ AUTO

Las siguientes opciones están disponibles cuando **AUTO1**, **AUTO2** o **AUTO3** está seleccionado:

Opcional	Predeterminado
<b>SENSIBILIDAD PREDETERM.</b>	200
<b>SENSIBILIDAD MÁXIMA</b>	800 ( <b>AUTO1</b> ) 1600 ( <b>AUTO2</b> ) 3200 ( <b>AUTO3</b> )
<b>VEL. OBTUR. MÍN.</b>	1/60

La cámara elige automáticamente la sensibilidad entre la predeterminada y los valores máximos. La sensibilidad solo se eleva por encima del valor predeterminado si la velocidad de obturación requerida para obtener una exposición óptima es menor que el valor seleccionado para **VEL. OBTUR. MÍN.**.

- ❖ Si el valor seleccionado para **SENSIBILIDAD PREDETERM.** es superior al valor seleccionado para **SENSIBILIDAD MÁXIMA**, **SENSIBILIDAD PREDETERM.** se ajustará en el valor seleccionado para **SENSIBILIDAD MÁXIMA**.
- ❖ Es posible que la cámara seleccione velocidades de obturación más lentas que **VEL. OBTUR. MÍN.** si las imágenes pudieran todavía estar subexpuestas al valor seleccionado para **SENSIBILIDAD MÁXIMA**.

## Compensación de la exposición

Gire el dial de comando principal para ajustar la exposición al fotografiar sujetos muy brillantes, muy oscuros o con alto contraste. El efecto es visible en la pantalla.



Indicador de compensación de la exposición

Gire el dial hacia la derecha para seleccionar valores más altos y aumentar la exposición



Gire el dial hacia la izquierda para seleccionar valores más bajos y reducir la exposición



### ● Valor de exposición (EV)

El valor de exposición está determinado por la sensibilidad del sensor de imagen y la cantidad de luz a la que se expone el sensor. Duplicar la cantidad aumenta el EV en uno, mientras que dividirla a la mitad reduce el EV en uno. Se puede controlar la cantidad de luz que entra en la cámara ajustando la apertura y la velocidad de obturación.

### ● Elección de un valor de compensación de exposición

- **Sujetos a contraluz:** Seleccione valores entre  $+2/3$  EV a  $+1 2/3$  EV.
- **Sujetos altamente reflectantes o escenas muy brillantes** (p. ej., campos nevados):  $+1$  EV
- **Escenas que son principalmente cielo:**  $+1$  EV
- **Sujetos iluminados** (especialmente si se fotografían en fondos oscuros):  $-2/3$  EV
- **Sujetos con poca reflectividad** (pinos o árboles con follaje oscuro):  $-2/3$  EV









## Medición

Seleccione el modo en el que la cámara mide la exposición.

- 1 Pulse **MENU/OK** en el modo disparo para mostrar el menú de disparo. Pulse el selector hacia arriba o hacia abajo para resaltar  **FOTOMETRÍA** y pulse **MENU/OK**.
- 2 Pulse el selector hacia arriba o hacia abajo para resaltar la opción deseada y pulse **MENU/OK** para seleccionar.

Modo	Descripción
 (MULTI)	La cámara determina instantáneamente la exposición según el análisis de la composición, color y distribución del brillo. Recomendado en la mayoría de las situaciones.
 (PUNTUAL)	La cámara mide las condiciones de iluminación en un área en el centro de la foto equivalente al 2% del total. Recomendado con sujetos a contraluz y en otros casos en los que el fondo sea mucho más brillante o más oscuro que el sujeto principal.
 (PROMEDIO)	La exposición se ajusta al promedio de toda la foto. Proporciona una exposición constante al realizar múltiples disparos con la misma iluminación, y es particularmente eficaz para paisajes y retratos de sujetos vestidos de blanco o negro.

- ⓘ La opción seleccionada tendrá efecto sólo cuando se selecciona **FAC. DES./OCUL. DES.** para  **AJUSTE DE AF/MF > AJ. DETEC. OCULAR/FACIAL** (📖 85).







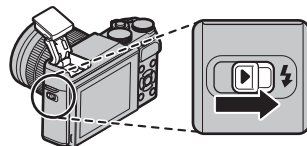

## Uso del flash



Utilice el flash integrado para obtener iluminación adicional al disparar por la noche o en interiores bajo iluminación escasa.

1 Deslice el interruptor  (flash emergente) para abrir el flash.



2 Seleccione  **FLASH CONFIGURACIÓN** > **MODO FLASH** en el menú de disparo. Las opciones indicadas a continuación serán visualizadas; pulse el selector hacia arriba o hacia abajo para resaltar una opción y pulse **MENU/OK** para seleccionar.

Modo	Descripción
<b>AUTO</b> (FLASH AUTO)/  (REDUC. OJOS ROJOS)*	El flash se dispara cuando sea necesario. Recomendado en la mayoría de las situaciones.
 (FLASH FORZADO)/  (FLASH FORZADO)*	El flash se dispara cada vez que se toma una fotografía. Utilícelo para sujetos a contraluz o para obtener una coloración natural al disparar en condiciones de iluminación intensa.
 (SINCRONIZ. LENTA)/  (OJOS R. Y S. LENTA)*	Permite capturar tanto al sujeto principal como al fondo en condiciones de baja iluminación (tenga en cuenta que las escenas con iluminación intensa pueden resultar sobreexpuestas).
 (SINC. 2.ª CORTINA)/  (SINC. 2.ª CORTINA)*	El flash se dispara inmediatamente antes de que se cierre el obturador.
 (CONTROLADOR)	El flash incorporado puede ser utilizado para controlar flashes opcionales remotos.
 (FLASH SUPRIMIDO)	El flash no dispara incluso cuando el sujeto se encuentra escasamente iluminado. Se recomienda utilizar un trípode.

\* La supresión de ojos rojos está disponible en estos modos al habilitar la detección inteligente de rostros ( 85) y activar la supresión de ojos rojos ( 89). La función de supresión de ojos rojos reduce al mínimo el efecto de “**ojos rojos**” que se produce cuando la luz del flash se refleja en la retina del sujeto, como se muestra en la ilustración de la derecha.



- ① Dependiendo de la distancia hasta el sujeto, algunos objetivos podrían proyectar sombras en las fotos realizadas con el flash.
- ❖ Bajar el flash hace que el flash se apague (📷) y evita que se dispare incluso cuando el sujeto está poco iluminado; se recomienda usar un trípode. En aquellos lugares en los que su uso esté prohibido o si desea capturar la iluminación natural en entornos con poca luz, baje el flash. Se recomienda igualmente bajar el flash cuando la cámara esté apagada.
- ❖ Si **f** se muestra cuando el disparador se pulsa hasta la mitad, el flash se disparará al tomar la foto.
- ❖ Excepto en el modo controlador, el flash podría dispararse varias veces con cada disparo. No mueva la cámara hasta que haya finalizado el disparo.







#### Velocidad de sincronización del flash

El flash se sincronizará con el obturador a velocidades de obturación de  $\frac{1}{180}$  seg. o más lentas.

## Simulación de película

Imita los efectos de diferentes tipos de vídeo, incluyendo blanco y negro.

- 1 Pulse **MENU/OK** en el modo disparo para mostrar el menú de disparo. Pulse el selector hacia arriba o hacia abajo para resaltar  **SIMULAC. PELÍCULA** y pulse **MENU/OK**.
- 2 Pulse el selector hacia arriba o hacia abajo para resaltar una de las siguientes opciones y pulse **MENU/OK** para seleccionar.

Opcional	Descripción
 (PROVIA/ESTÁNDAR)	Reproducción estándar de los colores. Adecuado para una amplia gama de temas, desde retratos hasta paisajes.
 (Velvia/VÍVIDA)	Una paleta de colores saturados de alto contraste, adecuado para fotografías de la naturaleza.
 (ASTIA/BAJO)	Mejora la gama de tonalidades disponibles para los tonos de piel en los retratos a la vez que preserva los azules luminosos de los cielos diurnos. Recomendado para la fotografía de retratos en exteriores.
 (CLASSIC CHROME)	Suavice el color y mejore el contraste de las sombras para lograr un aspecto relajado.
 (MONOCROMO)	Permite tomar fotografías estándar en blanco y negro.
 (SEPIA)	Permite tomar fotografías en sepia.

-  Las opciones de simulación de película pueden combinarse con los ajustes de tono y nitidez ( 87, 88).

## Grabación de imágenes en formato RAW

Para grabar los datos no procesados RAW provenientes del sensor de imagen de la cámara, seleccione una opción **RAW** para la calidad de imagen en el menú de disparo tal y como se describe a continuación. Las copias JPEG de las imágenes RAW pueden crearse usando la opción **RAW CONVERSIÓN RAW** del menú de reproducción, o las imágenes RAW podrán visualizarse en un ordenador usando la aplicación RAW FILE CONVERTER EX 2.0 (📖 110).

- 1 Pulse **MENU/OK** en el modo disparo para mostrar el menú de disparo. Pulse el selector hacia arriba o hacia abajo para resaltar **📷 CALIDAD IMAGEN** y pulse **MENU/OK**.
- 2 Resalte una opción y pulse **MENU/OK**. Seleccione **RAW** para grabar únicamente imágenes RAW, o **FINE+RAW** o **NORMAL+RAW** para grabar la copia JPEG junto con las imágenes RAW. **FINE+RAW** utiliza relaciones de compresión JPEG más bajas para una mayor calidad de las imágenes JPEG, mientras que **NORMAL+RAW** usa relaciones de compresión JPEG más altas para incrementar la cantidad de imágenes que pueden almacenarse.

### Botón Fn

Para alternar entre la activación y desactivación de la calidad de imagen RAW para un solo disparo, asigne **RAW** al botón **Fn**. Si una opción JPEG está seleccionada actualmente para la calidad de imagen, pulsar el botón **Fn** seleccionará de forma temporal la opción equivalente JPEG+RAW. Si una opción JPEG+RAW está actualmente seleccionada, pulsar el botón **Fn** selecciona temporalmente la opción equivalente JPEG, mientras que si se selecciona **RAW**, pulsar el botón **Fn** selecciona temporalmente **FINE**. Tomar una foto o pulsar nuevamente el botón **Fn** restablece los ajustes anteriores.

- ◆ Las sensibilidades **L (100)**, **H (12800)** y **H (25600)** no están disponibles cuando la calidad de imagen RAW está activada (📖 70).

**Creación de copias JPEG de las imágenes RAW**

Las imágenes RAW almacenan información de los ajustes de la cámara de forma separada de los datos capturados por el sensor de imagen de la cámara. Con la opción **RAW CONVERSIÓN RAW** en el menú de reproducción, puede crear copias JPEG de las imágenes RAW usando diferentes opciones para los ajustes enumerados a continuación. Los datos de la imagen original no se verán afectados, lo que permitirá que una única imagen RAW se procese de muchos modos.

- 1 Pulse **MENU/OK** durante la reproducción para visualizar el menú de reproducción, a continuación pulse el selector hacia arriba o hacia abajo para resaltar **RAW CONVERSIÓN RAW** y pulse **MENU/OK** para visualizar los ajustes indicados en la tabla de la derecha.

✦ Estas opciones también podrán visualizarse pulsando el botón **Q** durante la reproducción.

- 2 Pulse el selector hacia arriba o hacia abajo para resaltar un ajuste y pulse el selector hacia la derecha para seleccionar. Pulse el selector hacia arriba o hacia abajo para resaltar la opción deseada y pulse **MENU/OK** para seleccionar y volver al listado de ajustes. Repita este paso para configurar los ajustes adicionales.



- 3 Pulse el botón **Q** para previsualizar la copia JPEG y pulse **MENU/OK** para guardarla.

Configuración	Descripción
<b>REFLEJAR COND. DISP.</b>	Permite crear una copia JPEG con los ajustes en vigor en el momento en que se tomó la foto.
<b>FORZADO/SUBREVELADO</b>	Ajusta la exposición en -1 EV a +3 EV en incrementos de 1/3 EV (📖 72).
<b>RANGO DINÁMICO</b>	Aumenta los detalles en altas luces para un contraste natural (📖 87).
<b>SIMULAC. PELÍCULA</b>	Simula los efectos de diferentes tipos de película (📖 76).
<b>EQUILIBRIO BLANCO</b>	Ajusta el equilibrio blanco (📖 61).
<b>CAMBIO EQ. BLANCO</b>	Ajusta con precisión el equilibrio blanco (📖 61).
<b>COLOR</b>	Ajusta la densidad del color (📖 87).
<b>NITIDEZ</b>	Agudiza o suaviza los perfiles (📖 87).
<b>TONO ALT.LUCES</b>	Ajusta las altas luces (📖 87).
<b>TONO SOMBRAS</b>	Ajusta las sombras (📖 88).
<b>REDUCCIÓN RUIDO</b>	Procesa la copia para disminuir el moteado (📖 88).
<b>ESPACIOS COLOR</b>	Escoge el espacio de color utilizado para la reproducción a color (📖 103).

## Uso de un adaptador de montura

Al instalar objetivos con montura M utilizando un **FUJIFILM M MOUNT ADAPTER** opcional, la cámara procesa las imágenes según se realizan para mantener la calidad de imagen y corregir una serie de efectos.

- ◆ Instalar un adaptador de montura permite **DISPARAR SIN OBJETIVO** (📖 88) y oculta el indicador de distancia en la pantalla estándar.
- ◆ Para comprobar el enfoque, seleccione **MF MANUAL** para **AJUSTE DE AF/MF > MODO ENFOQUE** en el menú de disparo (📖 55).

### Ajustes del adaptador de montura

Pulsar el botón de función del adaptador de montura muestra las opciones de **AJST ADPT MONT**.

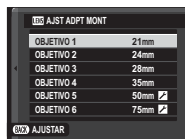

### Selección de una distancia focal

Si el objetivo posee una distancia focal de 21, 24, 28 o 35 mm, seleccione una opción acorde al menú **AJST ADPT MONT**.

Para el resto de objetivos, seleccione la opción 5 para visualizar el menú a la derecha, pulse el selector hacia la derecha para mostrar los ajustes de distancia focal y utilice el selector para introducir la distancia focal.



### Corrección de la distorsión

Seleccione entre las opciones **ALTO**, **MEDIO** o **BAJO** para corregir la distorsión de **BARRIL** o **COJÍN**.

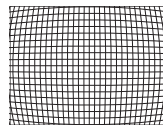

Distorsión de barril

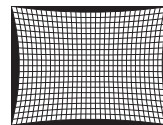

Distorsión de cojín

- ◆ Para determinar la cantidad necesaria, ajuste la corrección de la distorsión mientras toma fotografías de papel cuadriculado o de otros objetos que posean líneas verticales y horizontales repetidas, como por ejemplo las ventanas de un rascacielos.

## ■ Corrección de la degradación del color

Las variaciones de color (degradación) entre el centro y los bordes de la foto pueden ser ajustadas separadamente para cada esquina.



Para utilizar la corrección de degradación del color, siga los siguientes pasos.

**1** Gire el dial de comando secundario para seleccionar una esquina. La esquina seleccionada viene indicada por un triángulo.



**2** Utilice el selector para ajustar el sombreado hasta que no existan diferencias visibles en el color entre la esquina seleccionada y el centro de la imagen. Pulse el selector hacia la izquierda o derecha para ajustar los colores del eje cian-rojo, hacia arriba o hacia abajo para ajustar los colores del eje azul-amarillo. Existen un total de 19 posiciones disponibles en cada eje.



◆ Para determinar la cantidad necesaria, ajuste la corrección de degradación del color mientras realiza fotos del cielo azul o de una lámina de papel de color gris.

## ■ Corrección de iluminación periférica

Seleccione valores entre  $-5$  y  $+5$ . Seleccionar valores positivos aumenta la iluminación periférica, mientras que seleccionar valores negativos la reduce. Se recomiendan valores positivos para los objetivos de tipo clásico, valores negativos para crear el efecto de imágenes tomadas con un objetivo antiguo o con una cámara estenopeica.

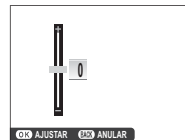

◆ Para determinar la cantidad necesaria, ajuste la corrección de iluminación periférica mientras realiza fotografías del cielo azul o de una lámina de papel gris.



## Asistencia para álbum

Cree álbumes con sus fotos preferidas.

### **Creación de un álbum**

**1** Seleccione **NUEVO ÁLBUM** para  **ASIST. PARA ÁLBUM** en el menú de reproducción (95):

- ❖ No se pueden seleccionar fotografías **640** o menores ni películas para los álbumes.
- ❖ La primera imagen seleccionada se convierte en la imagen de la carátula. Pulse el selector hacia abajo para seleccionar una imagen diferente para la carátula.

**2** Desplácese por las imágenes y pulse el selector hacia arriba para seleccionar o eliminar la selección. Para mostrar la imagen actual en la carátula, pulse el selector hacia abajo. Pulse **MENU/OK** para salir una vez completado el álbum.

**3** Resalte **FINALIZAR ÁLBUM** y pulse **MENU/OK** (para seleccionar todas las fotos o todas las fotos que coincidan con los criterios de búsqueda especificados para el álbum, seleccione **SELECCIONAR TODAS**). El nuevo álbum se añadirá a la lista en el menú de asistencia para álbum.

- ① Los álbumes pueden contener hasta 300 imágenes.
- ① Los álbumes que no contengan ninguna fotografía se eliminarán automáticamente.

### **Ver álbumes**

Resalte un álbum en el menú de asistencia para álbum y pulse **MENU/OK** para ver el álbum, a continuación, pulse el selector hacia la izquierda o derecha para desplazarse por las imágenes.

### **Editar y eliminar álbumes**

Visualice un álbum y pulse **MENU/OK**. Se mostrarán las siguientes opciones; seleccione la opción deseada y siga las instrucciones en pantalla.

- **EDITAR:** Edite el álbum tal y como se describe en "Creación de un álbum" (📖 81).
- **BORRAR:** Borre el álbum.

#### **Álbumes de fotos**

Los álbumes pueden copiarse en un ordenador utilizando el software MyFinePix Studio incluido (📖 110).

## Uso de los menús: Modo de disparo

El menú de disparo se utiliza para configurar los ajustes de una amplia gama de condiciones de disparo. Para visualizar el menú de disparo, pulse **MENU/OK** en el modo disparo. Resalte los elementos y pulse el selector hacia la derecha para ver las opciones, a continuación resalte una opción y pulse **MENU/OK**. Pulse **DISP/BACK** para salir cuando finalice los ajustes.



### Opciones del menú de disparo (fotografías)

Las opciones disponibles varían con el modo de disparo seleccionado.

#### ESCENAS

Seleccione una escena para el modo **SP** (🗨️ 48).

#### MODO adv.

Seleccione un modo de disparo avanzado (🗨️ 43).

**AF AJUSTE DE AF/MF**

Configure los ajustes del enfoque.

Opción	Descripción
<b>ÁREA DE ENFOQUE</b>	Seleccione el área de enfoque (📖 58).
<b>MODO ENFOQUE</b>	Seleccione el modo de enfoque de la cámara (📖 55).
<b>AF+MF</b>	<p>Esta opción se hace efectiva cuando se selecciona <b>[+] MULTI</b> o <b>[+] ÁREA</b> para <b>AF AJUSTE DE AF/MF &gt; MODO ENFOQUE</b>. Si se selecciona <b>SÍ</b>, el enfoque puede ajustarse manualmente girando el anillo de enfoque y manteniendo pulsado el disparador hasta la mitad. El incremento de enfoque es compatible (📖 88). Los objetivos con indicador de distancia de enfoque deben ajustarse en el modo de enfoque manual (MF) antes de poder usar esta opción. Seleccionar MF deshabilita el indicador de distancia de enfoque. Ajuste el anillo de enfoque en el centro del indicador de distancia de enfoque, ya que la cámara podría no enfocar si el anillo está ajustado en el infinito o en la distancia de enfoque mínima.</p> <div style="border: 1px solid gray; padding: 5px; margin-top: 10px;"> <p><b>Zoom de enfoque AF + MF</b></p> <p>Al seleccionar <b>SÍ</b> para <b>[+] CONFIG. PANTALLA &gt; COMPROB. ENFOQUE</b> en el menú de configuración y seleccionar <b>[+] MULTI</b> o <b>[+] ÁREA</b> para <b>AF AJUSTE DE AF/MF &gt; MODO ENFOQUE</b>, podrá utilizar el zoom de enfoque para acercar el zoom sobre la zona de enfoque seleccionada.</p> </div>

**AF AJUSTE DE AF/MF (continuación)**

Opción	Descripción												
<b>AJ. DETEC. OCULAR/ FACIAL</b>	<p>La función de detección inteligente de rostros ajusta el enfoque y la exposición de los rostros humanos en cualquier parte de la foto, evitando que la cámara enfoque el fondo en retratos de grupo. Seleccione para las tomas que enfatizan los sujetos de retrato. Los rostros pueden ser detectados con la cámara en la orientación vertical u horizontal; si se detecta un rostro, se indicará mediante un recuadro verde. Si hay más de un rostro en la foto, la cámara seleccionará el rostro que se encuentre más cerca del centro; el resto de rostros son indicados por recuadros blancos. También puede elegir si quiere que la cámara detecte y enfoque los ojos cuando está activada la detección inteligente de rostros. Elija entre las opciones siguientes:</p> <div data-bbox="1037 146 1233 294" style="float: right; border: 1px solid black; padding: 2px;"> </div> <table border="1" data-bbox="269 381 1233 616" style="width: 100%; border-collapse: collapse;"> <thead> <tr> <th style="width: 25%;">Opción</th> <th>Descripción</th> </tr> </thead> <tbody> <tr> <td><b>FAC. ACT./OCUL. DESAC.</b></td> <td>Detección inteligente de rostros solamente.</td> </tr> <tr> <td><b>FACIAL ACT./OCUL. AUTO</b></td> <td>La cámara selecciona automáticamente qué ojo enfocar cuando se detecta un rostro.</td> </tr> <tr> <td><b>FAC. ACT./PR. OJ. DRC.</b></td> <td>La cámara enfoca el ojo derecho de los sujetos detectados usando la detección inteligente de rostros.</td> </tr> <tr> <td><b>FAC. ACT./PR. OJ. IZQ.</b></td> <td>La cámara enfoca el ojo izquierdo de los sujetos detectados usando la detección inteligente de rostros.</td> </tr> <tr> <td><b>FAC. DES./OCUL. DES.</b></td> <td>Detección inteligente de rostros y prioridad ojos desactivada.</td> </tr> </tbody> </table>	Opción	Descripción	<b>FAC. ACT./OCUL. DESAC.</b>	Detección inteligente de rostros solamente.	<b>FACIAL ACT./OCUL. AUTO</b>	La cámara selecciona automáticamente qué ojo enfocar cuando se detecta un rostro.	<b>FAC. ACT./PR. OJ. DRC.</b>	La cámara enfoca el ojo derecho de los sujetos detectados usando la detección inteligente de rostros.	<b>FAC. ACT./PR. OJ. IZQ.</b>	La cámara enfoca el ojo izquierdo de los sujetos detectados usando la detección inteligente de rostros.	<b>FAC. DES./OCUL. DES.</b>	Detección inteligente de rostros y prioridad ojos desactivada.
	Opción	Descripción											
	<b>FAC. ACT./OCUL. DESAC.</b>	Detección inteligente de rostros solamente.											
	<b>FACIAL ACT./OCUL. AUTO</b>	La cámara selecciona automáticamente qué ojo enfocar cuando se detecta un rostro.											
	<b>FAC. ACT./PR. OJ. DRC.</b>	La cámara enfoca el ojo derecho de los sujetos detectados usando la detección inteligente de rostros.											
	<b>FAC. ACT./PR. OJ. IZQ.</b>	La cámara enfoca el ojo izquierdo de los sujetos detectados usando la detección inteligente de rostros.											
<b>FAC. DES./OCUL. DES.</b>	Detección inteligente de rostros y prioridad ojos desactivada.												
<ul style="list-style-type: none"> <li>◆ Si la cámara no es capaz de detectar los ojos del sujeto por estar ocultos por el pelo, gafas u otros objetos, la cámara enfocará los rostros.</li> </ul>													
<ul style="list-style-type: none"> <li>① En algunos modos, la cámara podría ajustar la exposición de la foto como conjunto, en lugar de limitarse al sujeto retratado.</li> </ul>													
<ul style="list-style-type: none"> <li>① Si el sujeto se mueve al pulsar el disparador, el rostro podría no estar en el área indicada por el recuadro verde al tomar la imagen.</li> </ul>													

**AF AJUSTE DE AF/MF (continuación)**

Opción	Descripción
<b>LUZ AUX. AF</b>	Si se selecciona <b>SÍ</b> , la luz auxiliar AF se iluminará para ayudar al enfoque automático.
	<ul style="list-style-type: none"> <li>◆ La luz de ayuda de AF se apaga automáticamente al seleccionar <b>DESACTIVADO</b> para <b>SONIDO Y FLASH</b> en el menú de configuración.</li> </ul>
	<ul style="list-style-type: none"> <li>① En algunos casos, es posible que la cámara no pueda enfocar usando la luz auxiliar de AF. Si la cámara no es capaz de enfocar, intente aumentar la distancia al sujeto.</li> <li>① Evite dirigir la luz auxiliar de AF directamente a los ojos del sujeto.</li> </ul>

**ISO ISO**

Permite controlar la sensibilidad de la cámara a la luz (☞ 70).

**TAMAÑO IMAGEN**

Permite elegir el tamaño y la relación de aspecto en la cual se grabarán las imágenes estáticas.

**Relación de aspecto**

Las imágenes con una relación de aspecto de 3:2 tendrán las mismas proporciones que un fotograma de vídeo de 35 mm, mientras que una relación de aspecto de 16:9 es adecuada para la visualización en dispositivos de Alta Definición (HD). Las imágenes con una relación de aspecto de 1:1 son cuadradas.

Opcional	Impresión a tamaños de hasta	Opcional	Impresión a tamaños de hasta
<b>L 3:2</b>	41 × 28 cm	<b>S 3:2</b>	21 × 14 cm
<b>L 16:9</b>	41 × 23 cm	<b>S 16:9</b>	21 × 12 cm
<b>L 1:1</b>	28 × 28 cm	<b>S 1:1</b>	14 × 14 cm
<b>M 3:2</b>	29 × 20 cm		
<b>M 16:9</b>	29 × 16 cm		
<b>M 1:1</b>	20 × 20 cm		

**TAMAÑO IMAGEN** no se restablece al apagar la cámara o al seleccionar otro modo de disparo.

**CALIDAD IMAGEN**

Seleccione un formato de archivo y una relación de compresión. Seleccione **FINE** o **NORMAL** para grabar imágenes JPEG, **RAW** para grabar imágenes RAW o **FINE+RAW** o **NORMAL+RAW** para grabar imágenes JPEG y RAW. **FINE** y **FINE+RAW** utilizan relaciones de compresión JPEG más bajas para una mayor calidad de las imágenes JPEG, mientras que **NORMAL** y **NORMAL+RAW** usan relaciones de compresión JPEG más altas para incrementar la cantidad de imágenes que pueden almacenarse.

**RANGO DINÁMICO**

Controla el contraste. Seleccione valores inferiores para incrementar el contraste al tomar fotos en interiores o bajo cielos nublados, valores más altos para disminuir la pérdida de detalles en altas luces y sombras al fotografiar escenas con grandes contrastes. Se recomiendan los valores altos para las escenas que incluyan tanto luz del sol como sombras profundas, para sujetos con un alto contraste tales como la luz del sol sobre el agua, el brillo de las hojas otoñales y los retratos realizados contra un cielo azul, y objetos blancos o personas vestidas de blanco; tenga en cuenta, sin embargo, que podría aparecer un moteado en las fotografías tomadas con valores altos.

- ◆ Si se selecciona **AUTO**, la cámara escogerá automáticamente **100%** o **200%** en conformidad con el sujeto y las condiciones de disparo. La velocidad de obturación y el diafragma serán visualizados al pulsar el disparador hasta la mitad.
- ◆ **200%** está disponible a sensibilidades ISO 400 y superiores, **400%** a sensibilidades ISO 800 y superiores.

**SIMULAC. PELÍCULA**

Simula los efectos de diferentes tipos de película (📖 76).

**SIMULACIÓN PELÍC.CONT.**

Seleccione los tipos de película para el horquillado de simulación de película (📖 65).

**AUTODISPARADOR**

Permite tomar imágenes con el autodesparador (📖 66).

**DISPAR. TEMPORIZ. INTERV.**

Configure los ajustes para la fotografía con disparo a intervalos (📖 68).

**EQUILIBRIO BLANCO**

Ajusta los colores para que coincidan con la fuente de luz (📖 61).

**COLOR**

Permite ajustar la densidad del color.

**NITIDEZ**

Permite agudizar o suavizar los perfiles.

**TONO ALT. LUCES**

Permite ajustar la apariencia de las altas luces.

### TONO SOMBRAS

Permite ajustar la apariencia de sombras.

### REDUCCIÓN RUIDO

Permite reducir el ruido en las imágenes que se toman con sensibilidades altas.

### RED.RUIDO EXP. LARG.

Seleccione **Sf** para disminuir el moteado en las exposiciones prolongadas (📖 51, 53).

### AJUSTE PERSONALIZ.

Guarde los ajustes de los modos **P, S, A y M** (📖 54).

### MODO DE PANTALLA TÁCTIL

Seleccione si los controles táctiles pueden usarse para seleccionar la zona de enfoque o para liberar el obturador (📖 24).

### ZOOM TÁCTIL

Habilite el zoom digital táctil (📖 30).

### AJST ADPT MONT

Configure los ajustes de los objetivos con montura M conectados mediante un **FUJIFILM M MOUNT ADAPTER** opcional (📖 79).

### DISPARAR SIN OBJETIVO

Seleccione si el disparador estará habilitado al no haber un objetivo instalado.

### ASIST. MF

Seleccione el modo en el que el enfoque es visualizado en el modo de enfoque manual (📖 56).

Opcional	Descripción
ESTÁNDAR	El enfoque se visualiza normalmente (el pico de enfoque no está disponible).
RESALTE ASIST. ENFOQUE	La cámara intensifica los contornos de alto contraste. Seleccione un color y nivel.

### FOTOMETRÍA

Seleccione el modo en el que la cámara mide la exposición al desactivar la Detección inteligente de rostros (📖 73).



**INTERB. AE PUN.+ÁREA ENF.**

Seleccione **SÍ** para medir al área de enfoque actual al seleccionar **ÁREA** para **RF AJUSTE DE AF/MF > MODO ENFOQUE** y **PUNTUAL** para **FOTOMETRÍA**.

**FLASH CONFIGURACIÓN**

Configure los ajustes del flash.

Opción	Descripción
<b>MODO FLASH</b>	Elija un modo de flash (📖 74).
<b>COMPENSAC. FLASH</b>	Permite ajustar el brillo del flash. Escoja valores entre +2 EV y -2 EV. Tenga en cuenta que es posible no conseguir los resultados deseados según las condiciones de disparo y la distancia al sujeto.
<b>SUPR. OJOS ROJOS</b>	Escoja <b>SÍ</b> para eliminar los efectos de ojos rojos ocasionados por el flash. ◆ La reducción de ojos rojos es realizada únicamente si se detecta un rostro. ◆ La supresión de ojos rojos no está disponible con las imágenes RAW.

**CONFIG. VÍDEO**

Configure los ajustes de vídeo.

Opción	Descripción
<b>MODO VÍDEO</b>	Seleccione un tamaño de fotograma y una velocidad para la grabación de vídeo. • <b>1080/30 P</b> : Full HD (30 fps) • <b>1080/25 P</b> : Full HD (25 fps) • <b>1080/24 P</b> : Full HD (24 fps) • <b>720/60 P</b> : HD (60 fps) • <b>720/50 P</b> : HD (50 fps) • <b>720/24 P</b> : HD (24 fps)
<b>ISO VÍDEO</b>	Seleccione la sensibilidad de la grabación de vídeo de <b>AUTO</b> o de ajustes entre ISO 400 y 6400. ◆ Este ajuste no tiene efecto en las fotografías.

CONFIG. VÍDEO (continuación)	
Opción	Descripción
<b>MODO ENFOQUE</b>	<p>Esta opción controla la forma en la que la cámara enfoca durante la grabación de vídeos.</p> <ul style="list-style-type: none"> <li>•  <b>CENTRO</b>: Al comenzar los disparos, la cámara enfoca al sujeto ubicado en el centro de la foto.</li> <li>•  <b>CONTINUO</b>: La cámara ajusta continuamente el enfoque para reflejar los cambios en la distancia de los sujetos ubicados cerca del centro de la foto.</li> <li>•  <b>MANUAL</b>: Enfoque manualmente.</li> </ul> <p>⚠ Tenga en cuenta que en el modo , la cámara enfoca continuamente, incrementando el agotamiento de la batería, y que el sonido que la cámara hace al enfocar podría ser audible.</p> <p>⚠ Si se detecta un rostro cuando  está seleccionado, un icono  será visualizado y la cámara ajustará continuamente el enfoque para mantener el enfoque sobre el rostro.</p>
<b>AJUSTE NIVEL MIC.</b>	Ajuste el nivel de grabación del micrófono.

### ESTABIL. IMAGEN

Elija de entre las siguientes opciones de estabilización de imagen:

Opcional	Descripción
<b>CONTINUO+MOVIMIENTO</b>	Estabilización de imagen activada. Si <b>+ MOVIMIENTO</b> es seleccionado, la cámara ajustará la velocidad de obturación para reducir el desenfoque causado por el movimiento al detectar sujetos móviles.
<b>CONTINUO</b>	
<b>DISPARO+MOVIMIENTO</b>	Igual que el anterior, excepto que la estabilización de la imagen es realizada únicamente cuando se pulsa el disparador hasta la mitad o cuando se libera el obturador. Si <b>+ MOVIMIENTO</b> es seleccionado, la cámara ajustará la velocidad de obturación para reducir el desenfoque causado por el movimiento al detectar sujetos móviles.
<b>SÓLO DISPARO</b>	
<b>NO</b>	Estabilización de imagen desactivada. Elija esta opción al utilizar un trípode.

- ⚠ **+ MOVIMIENTO** no tiene ningún efecto cuando la sensibilidad se ajusta a un valor fijo, y podría no estar disponible con algunas otras combinaciones de ajustes. El efecto podría variar según las condiciones de iluminación y de la velocidad a la que se mueve el objeto.
- ⚠ El modo IS únicamente está disponible al instalar un objetivo compatible con la estabilización de imagen.

**ESTABIL. IMAGEN DIG.**

Seleccione si desea o no activar la estabilización de imagen digital durante la grabación de vídeo.

**COMUNIC. INALÁMB.**

Para conectar un teléfono inteligente o una tableta mediante una red inalámbrica (📶 109).

❖ Si desea información adicional, visite <http://fujifilm-dsc.com/wifi/>.

**TIPO DE OBTURADOR**

Seleccione el tipo de obturador. Seleccione el obturador electrónico para silenciar el sonido de obturador.

Opción	Descripción
<b>MS OBTURADOR MECÁNICO</b>	Capture imágenes con el obturador mecánico.
<b>ES OBTURADOR ELECTRÓNICO</b>	Capture imágenes con el obturador electrónico.
<b>MS MECÁNICO + ES ELECTRÓNICO</b>	La cámara selecciona el tipo de obturador en función de las condiciones de disparo.

- ❖ Cuando se usa el obturador electrónico, el flash se deshabilita, la sensibilidad queda restringida a valores de ISO 6400–200 y la reducción de ruido de exposición prolongada no tiene efecto alguno. En el modo ráfaga, el enfoque y la exposición quedan fijados en los valores para la primera toma de cada ráfaga.
- ① Podría aparecer distorsión en las tomas de sujetos en movimiento con el obturador electrónico, mientras que en las tomas capturadas bajo iluminación fluorescente u otras fuentes de iluminación parpadeante o errática podrían aparecer bandas y niebla. Al tomar imágenes con el obturados silenciado, respete los derechos de imagen de su sujeto así como su derecho a la privacidad.

**AJUSTE DE ZOOM ELECT.**

Seleccione **Sf** para habilitar el zoom motorizado cuando se gira la pantalla LCD 180°. Podrá ajustar el zoom girando el dial de control secundario.

## Uso de los menús: Modo de reproducción

Para visualizar el menú de reproducción, pulse **MENU/OK** en el modo de reproducción. Resalte los elementos y pulse el selector hacia la derecha para ver las opciones, a continuación resalte una opción y pulse **MENU/OK**. Pulse **DISP/BACK** para salir cuando finalice los ajustes.



### **Opciones del menú de reproducción**

#### **COMUNIC. INALÁMB.**

Para conectar un teléfono inteligente o una tableta mediante una red inalámbrica (📞 109).

❖ Si desea información adicional, visite <http://fujifilm-dsc.com/wifi/>.

#### **CONVERSIÓN RAW**

Cree copias JPEG de las imágenes RAW (📖 78).

#### **BORRAR**

Elimine todas las imágenes o las imágenes seleccionadas.

- **FOTO:** Pulse el selector hacia la izquierda o hacia la derecha para desplazarse por las fotos y pulse **MENU/OK** para eliminar la imagen actual (no se mostrará ningún diálogo de confirmación).
- **FOTOGRAMAS SELEC.:** Resalte las imágenes y pulse **MENU/OK** para seleccionar o anular la selección. Cuando haya finalizado esta operación, pulse **DISP/BACK** para visualizar un diálogo de confirmación, después resalte **ACEPTAR** y pulse **MENU/OK**.
- **TODAS LAS FOTOS:** Se mostrará un diálogo de confirmación; resalte **ACEPTAR** y pulse **MENU/OK** para eliminar todas las fotos sin protección.

**REENCUADRE**

Permite crear una copia recortada de la imagen actual.

- 1 Visualice la imagen deseada.
  - 2 Seleccione **REENCUADRE** en el menú de reproducción.
  - 3 Utilice el dial de comando secundario para acercar y alejar la imagen, y pulse el selector hacia arriba, abajo, izquierda o derecha para desplazarse por la imagen hasta visualizar la parte deseada.
  - 4 Pulse **MENU/OK** para mostrar un diálogo de confirmación.
  - 5 Pulse de nuevo **MENU/OK** para guardar la copia recortada en otro archivo.
- ◆ Los recortes más grandes generan copias más grandes; todas las copias tienen una relación de 3:2. Si el tamaño de la copia final va a ser **640**, se mostrará **ACEPTAR** en color amarillo.

**REDIMENSIONAR**

Cree una copia pequeña de la imagen actual.

- 1 Visualice la imagen deseada.
  - 2 Seleccione **REDIMENSIONAR** en el menú de reproducción.
  - 3 Resalte un tamaño y pulse **MENU/OK** para mostrar un diálogo de confirmación.
  - 4 Pulse de nuevo **MENU/OK** para guardar la copia redimensionada en otro archivo.
- ◆ Los tamaños disponibles varían dependiendo del tamaño original de la imagen.

### PROTEGER

Permite proteger imágenes contra el borrado accidental. Resalte una de las siguientes opciones y pulse **MENU/OK**.



- **FOTO**: Permite proteger las imágenes seleccionadas. Pulse el selector hacia la izquierda o derecha para ver las imágenes y pulse **MENU/OK** para seleccionar o cancelar la selección. Pulse **DISP/BACK** al finalizar la operación.
- **AJUSTAR TODAS**: Protege todas las imágenes.
- **REINICIAR TODAS**: Elimina la protección de todas las imágenes.

① Las imágenes protegidas se borrarán al formatear la tarjeta de memoria ( 105).

### GIRAR IMAGEN

Gira las imágenes.

- 1 Visualice la imagen deseada.
- 2 Seleccione  **GIRAR IMAGEN** en el menú de reproducción.
- 3 Pulse el selector hacia abajo para girar la imagen 90° en sentido horario o hacia arriba para girarla 90° en sentido antihorario.
- 4 Pulse **MENU/OK**. La imagen se visualizará automáticamente en la orientación seleccionada al reproducirse en la cámara.

- ❖ Las imágenes protegidas no se pueden girar. Elimine la protección antes de girar las imágenes.
- ❖ Es posible que la cámara no pueda girar imágenes que se hayan creado con otros dispositivos. Las imágenes giradas en la cámara no serán giradas al visualizarse en un ordenador o en otras cámaras.
- ❖ Las imágenes tomadas con  **CONFIG. PANTALLA > VIS. GIRO AUTO** se muestran automáticamente en la orientación correcta durante la reproducción ( 100).



## SUPR. OJOS ROJOS

Permite eliminar los ojos rojos de los retratos. La cámara analizará la imagen; si detecta ojos rojos, la cámara procesará la imagen para crear una copia con el efecto de ojos rojos reducido.

**1** Visualice la imagen deseada.

**2** Seleccione  **SUPR. OJOS ROJOS** en el menú de reproducción.

**3** Pulse **MENU/OK**.

- ❖ No se podrán suprimir los ojos rojos si la cámara no detecta un rostro o si el rostro está de perfil. Los resultados pueden variar según la escena. No es posible suprimir el efecto de ojos rojos de fotografías que ya se han procesado con la función de supresión de ojos rojos ni de fotografías creadas con otros dispositivos.
- ❖ La cantidad de tiempo que se necesita para procesar la imagen varía según el número de rostros detectados.
- ❖ Las copias creadas con  **SUPR. OJOS ROJOS** se indican con un icono  durante la reproducción.
- ❖ La supresión de ojos rojos no se puede realizar en las imágenes RAW.

## PROYECCIÓN

Permite ver las imágenes en un pase de diapositivas automático. Pulse **MENU/OK** para comenzar y pulse el selector hacia la derecha o hacia la izquierda para avanzar o retroceder. Pulse **DISP/BACK** en cualquier momento durante la presentación para ver la ayuda en pantalla. El pase puede finalizarse en cualquier momento pulsando **MENU/OK**.

## ASIST. PARA ÁLBUM

Cree álbumes con sus fotos favoritas ( 81).

### **AUTOGUARDAR EN PC**

Cargue las imágenes en un ordenador a través de una red inalámbrica ( 109).

◆ Si desea información adicional, visite <http://fujifilm-dsc.com/wifi/>.

### **PED. COPIAS (DPOF)**

Cree un "pedido de copias" digital para las impresoras compatibles con DPOF ( 113).

### **IMPRESIÓN IMPR. instax**

Imprima imágenes desde impresoras FUJIFILM instax SHARE ( 115).

### **RELACIÓN ASPECTO**

Seleccione cómo los dispositivos de Alta Definición (HD) visualizarán las imágenes con una relación de aspecto de 3:2 (esta opción está disponible únicamente al conectar un cable HDMI). Seleccione 16:9 para visualizar la imagen de manera que llene la pantalla con la parte superior e inferior recortada, 3:2 para visualizar la totalidad de la imagen con bandas negras a cada lado.

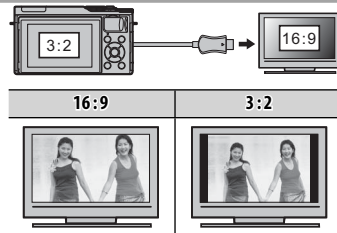



# El menú de configuración

## Uso del menú de configuración

1 Visualice el menú de configuración.

1.1 Pulse **MENU/OK** para visualizar el menú del modo actual.

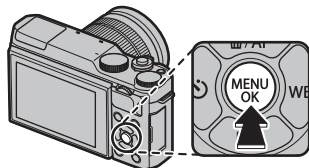

1.2 Pulse el selector hacia la izquierda para resaltar la pestaña del menú actual.



1.3 Pulse el selector hacia abajo para resaltar la pestaña que contenga la opción deseada.



Pestaña

1.4 Pulse el selector hacia la derecha para colocar el cursor en el menú de configuración.



2 Configure los ajustes.

Resalte los elementos y pulse el selector hacia la derecha para ver las opciones, a continuación resalte una opción y pulse **MENU/OK**. Pulse **DISP/BACK** para salir cuando finalice los ajustes.

## ***Opciones del menú de configuración***

### **🕒 FECHA/HORA**

Ajuste el reloj de la cámara (🗨 22).

### **🕒 DIF.HORARIA**

Al viajar, cambia el reloj de la cámara instantáneamente de la zona horaria de origen a la hora local de su destino. Para especificar la diferencia entre la hora local y su zona horaria de origen:

- 1 Resalte **← LOCAL** y pulse **MENU/OK**.
- 2 Utilice el selector para elegir la diferencia horaria entre la hora local y su zona horaria de origen. Pulse **MENU/OK** al finalizar la configuración.

Para ajustar el reloj de la cámara a la hora local, resalte **← LOCAL** y pulse **MENU/OK**. Para ajustar el reloj a la hora de su zona horaria, seleccione **🏠 ORIGEN**. Si selecciona **← LOCAL**, **←** se visualizará durante tres segundos al encender la cámara.

### **🗨 言語/LANG.**

Seleccione un idioma (🗨 22).

### **🔄 REINICIAR**

Reinicie las opciones del menú de disparo o de configuración a sus valores predeterminados.

- 1 Marque la opción deseada y pulse **MENU/OK**.

Opción	Descripción
<b>RETAB. MENÚ DISPARO</b>	Reinicie todos los ajustes del menú de disparo, excepto el equilibrio blanco y los bancos de configuración personalizada creados con <b>📷 AJUSTE PERSONALIZ.</b> , a los valores predeterminados.
<b>RETAB. CONFIG.</b>	Reinicie todos los ajustes del menú de configuración, excepto <b>🕒 FECHA/HORA</b> , <b>🕒 DIF.HORARIA</b> y <b>📶 AJUSTE DE CONEXIÓN</b> , a los valores predeterminados.

- 2 Se mostrará un diálogo de confirmación; resalte **ACEPTAR** y pulse **MENU/OK**.

### **🔊 SONIDO Y FLASH**

Seleccione **DESACTIVADO** para deshabilitar el altavoz, el flash y el iluminador en aquellos casos en los que los sonidos y luces de la cámara puedan resultar inoportunos. 🔊 aparece en la pantalla al seleccionar **DESACTIVADO**.

**CONFIG. SONIDO**



Configure los ajustes de sonido.

Opcional	Descripción
<b>VOLUMEN BOTONES</b>	Permite ajustar el volumen de los sonidos producidos al manejar los controles de la cámara. Seleccione <b>NO</b> (silencioso) para deshabilitar los sonidos de control.
<b>VOL.OBTURADOR</b>	Ajuste el volumen de los sonidos producidos por el obturador electrónico. Elija <b>NO</b> (silencioso) para deshabilitar el sonido del obturador.
<b>SONIDO OBTURADOR</b>	Elija el sonido producido por el obturador electrónico.
<b>VOL.REPRODUCCIÓN</b>	Permite ajustar el volumen de la reproducción de vídeos.

**CONFIG. PANTALLA**

Ajuste la configuración de la pantalla.

Opcional	Descripción	
<b>MOSTRAR FOTO</b>	Seleccione durante cuánto tiempo se mostrarán las imágenes después del disparo. Los colores pueden diferir ligeramente de aquéllos de la imagen final y podría apreciarse "ruido" (moteado) a altas sensibilidades. Tenga en cuenta que, en algunos ajustes, la cámara mostrará fotografías después de tomarlas, independientemente de la opción seleccionada.	
	Opcional	Descripción
	<b>CONTINUO</b>	Las imágenes se visualizan hasta que se pulse el botón <b>MENU/OK</b> o hasta que se pulse el disparador hasta la mitad. Para acercar el zoom al punto de enfoque activo, pulse el centro del dial de comando secundario; vuelva a pulsarlo para cancelar el zoom.
	<b>1,5 SEG</b>	Las imágenes se visualizan durante 1,5 segundos ( <b>1,5 SEG</b> ) o 0,5 segundos ( <b>0,5 SEG</b> ) o hasta que se pulse el disparador hasta la mitad.
	<b>0,5 SEG</b>	Las imágenes se visualizan durante 0,5 segundos ( <b>0,5 SEG</b> ) o hasta que se pulse el disparador hasta la mitad.
<b>NO</b>	Las imágenes no se visualizan después de tomar la fotografía.	
<b>VER EXP. M. MANUAL</b>	Seleccione <b>SÍ</b> para activar la previsualización de la exposición en el modo de exposición manual. Seleccione <b>NO</b> al usar el flash o en otras situaciones en las que la exposición pueda variar al realizar la foto.	

CONFIG. PANTALLA (continuación)			
Opcional	Descripción		
<b>BRILLO LCD</b>	Ajuste el brillo del monitor.		
<b>COLOR LCD</b>	Ajuste el tono del monitor.		
<b>VER EFECTO IMAGEN</b>	<p>Seleccione <b>SÍ</b> para previsualizar los efectos de la simulación de película, el equilibrio blanco y otros ajustes en el monitor. Seleccione <b>NO</b> para hacer más visibles las sombras con poco contraste, las escenas a contraluz y otros sujetos difíciles de ver.</p> <p>❖ Si selecciona <b>NO</b>, los efectos de los ajustes de la cámara no serán visibles en el monitor y los colores y el tono diferirán de aquellos obtenidos en la imagen final. La pantalla no obstante, será ajustada para mostrar los efectos de los filtros avanzados y de los ajustes monocromo y sepia.</p>		
<b>GUÍA ENCUADRE</b>	Permite escoger el tipo de cuadrícula de encuadre disponible en modo disparo.		
	<b>CUADRÍCULA 9</b>	<b>CUADRÍCULA 24</b>	
	<b>ENCUADRE HD</b>		
	 <p><i>Para composición de "regla de los tercios".</i></p>	 <p><i>Una cuadrícula de seis por cuatro.</i></p>	 <p><i>Encuadre las imágenes HD en el reencuadre que muestran las líneas en la parte superior e inferior de la pantalla.</i></p>
<b>VIS. GIRO AUTO</b>	Seleccione <b>SÍ</b> para girar automáticamente las imágenes en orientación "vertical" (retrato) durante la reproducción.		
<b>COMPROB. ENFOQUE</b>	Si <b>SÍ</b> está seleccionado, la cámara acercará automáticamente el zoom sobre la vista a través del objetivo al girar el anillo de enfoque en el modo de enfoque manual (🗨 57).		
<b>UNID. ESCALA ENF.</b>	Permite escoger las unidades utilizadas para el indicador de distancia de enfoque (🗨 56).		
<b>VER AJ. PERSONAL.</b>	Seleccione elementos para la pantalla estándar (🗨 26).		

**🔘 AJUSTE BOTÓN**

Seleccione las funciones que desempeñarán los controles de la cámara.

Opción	Descripción
<b>AJUST. FUNC. (Fn)</b>	Elija los papeles desempeñados por los botones de función (📖 40).
<b>EDIT./GUARD. MENÚ RÁP.</b>	Seleccione las opciones visualizadas en el menú rápido (📖 39).

**🔘 ANILLO DE ENFOQUE**

Permite escoger la dirección en la cual se gira el anillo de enfoque para incrementar la distancia de enfoque.

**🔘 AJUSTE DE PANTALLA TÁCTIL**

Habilitar o deshabilitar los controles de pantalla táctil (📖 24, 30, 34).

**🔘 CONTROL ENERGÍA**

Ajuste la configuración del control de energía.

Opcional	Descripción
<b>AUTODESCONEXIÓN</b>	Permite seleccionar cuánto tiempo debe transcurrir antes de que la cámara se apague automáticamente cuando no se realiza ninguna operación. Tiempos más reducidos aumentan la vida de la pila; si selecciona <b>NO</b> , deberá apagar la cámara manualmente. Tenga en cuenta que en algunas situaciones la cámara se apaga automáticamente incluso si ha seleccionado <b>NO</b> .
<b>ALTO RENDIMIENTO</b>	Seleccione <b>SÍ</b> para un enfoque más rápido y para reducir el tiempo necesario para reiniciar la cámara después de apagarse.

**🔘 LIMPIEZA DEL SENSOR**

Elimina el polvo del sensor de imagen de la cámara.

- **ACEPTAR:** Limpia el sensor inmediatamente (📖 xi).
  - **CUANDO ESTÁ ENCENDIDA:** Si selecciona esta opción, la limpieza del sensor será realizada al encender la cámara.
  - **CUANDO ESTÁ APAGADA:** Si selecciona esta opción, la limpieza del sensor será realizada al apagar la cámara (sin embargo, la limpieza del sensor no se realizará si la cámara se apaga estando en el modo de reproducción).
- 🔘 El polvo que no pueda ser eliminado utilizando la limpieza del sensor podrá eliminarse manualmente (📖 122).

**CONF. DAT. GUARD.**

Ajuste la configuración de la gestión de archivos.

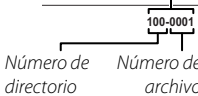
Opción	Descripción						
<b>CONTADOR</b>	Las nuevas imágenes se guardan en archivos de imágenes cuyos nombres se crean utilizando un número de cuatro dígitos asignado al sumar uno al último número de archivo utilizado. El número de archivo se visualiza durante la reproducción como se muestra a la derecha. <b>CONTADOR</b> determina si la numeración de los archivos se reinicia desde 0001 al insertar una nueva tarjeta de memoria o al formatear la tarjeta de memoria actual. <div style="text-align: right; margin-top: 10px;"> <p>Número de foto</p>  <p>Número de directorio      Número de archivo</p> </div>						
	<table border="1" style="width: 100%;"> <thead> <tr> <th>Opción</th> <th>Descripción</th> </tr> </thead> <tbody> <tr> <td><b>SEGUIR</b></td> <td>La numeración continúa a partir del último número de archivo utilizado o del primer número de archivo disponible, el que sea mayor. Seleccione esta opción para reducir el número de imágenes con nombres de archivo duplicados.</td> </tr> <tr> <td><b>RENOVAR</b></td> <td>La numeración se reinicia desde 0001 después de formatear la tarjeta de memoria o al insertar una nueva tarjeta de memoria.</td> </tr> </tbody> </table>	Opción	Descripción	<b>SEGUIR</b>	La numeración continúa a partir del último número de archivo utilizado o del primer número de archivo disponible, el que sea mayor. Seleccione esta opción para reducir el número de imágenes con nombres de archivo duplicados.	<b>RENOVAR</b>	La numeración se reinicia desde 0001 después de formatear la tarjeta de memoria o al insertar una nueva tarjeta de memoria.
	Opción	Descripción					
	<b>SEGUIR</b>	La numeración continúa a partir del último número de archivo utilizado o del primer número de archivo disponible, el que sea mayor. Seleccione esta opción para reducir el número de imágenes con nombres de archivo duplicados.					
<b>RENOVAR</b>	La numeración se reinicia desde 0001 después de formatear la tarjeta de memoria o al insertar una nueva tarjeta de memoria.						
<ul style="list-style-type: none"> <li>◆ Si el número de fotos alcanza 999-9999, el disparador queda inhabilitado (🗨 130).</li> <li>◆ Seleccionar <b>REINICIAR</b> (🗨 98) ajusta <b>CONTADOR</b> a <b>CONTINUO</b> pero no reinicia el número de archivos.</li> <li>◆ El número de foto para imágenes tomadas con otras cámaras puede diferir.</li> </ul>							
<b>GUARDAR ORIGINAL</b>	Escoja <b>SÍ</b> para guardar copias sin procesar de las imágenes realizadas con <b>SUPR. OJOS ROJOS</b> .						
<b>EDIT. NOM. ARCH.</b>	Cambie el prefijo del nombre del archivo. Las imágenes sRGB usan prefijos de cuatro letras (predeterminado "DSCF"), las imágenes Adobe RGB un prefijo de tres letras ("DSF") precedido por un guion bajo.						

**CONF. DAT. GUARD. (continuación)**

Opción	Descripción
<b>INCLUIR FECHA</b>	Incluya la hora y/o fecha de grabación en las fotografías según las vaya realizando. <ul style="list-style-type: none"> <li>• <b>[ ]+⊕</b>: Incluya la fecha y hora de grabación en las nuevas fotografías.</li> <li>• <b>[ ]</b>: Incluya la fecha de grabación en las nuevas fotografías.</li> <li>• <b>NO</b>: No incluye la hora y fecha en las nuevas fotografías.</li> </ul>
	① La hora y fecha incluidas no pueden borrarse. Desactive <b>INCLUIR FECHA</b> para evitar que la hora y fecha aparezcan en las nuevas fotografías.
	① Si el reloj de la cámara no está ajustado, se le solicitará su ajuste a la fecha y hora actuales (📅 22).
	① Se recomienda la desactivación de la opción DPOF "imprimir fecha" al imprimir imágenes con la hora y fecha incluidas (📄 113).
	① La hora y fecha no aparecen incluidas en vídeos ni en imágenes RAW.

**ESPACIOS COLOR**

Permite escoger el espectro de colores disponibles para la reproducción a color.

Opción	Descripción
<b>sRGB</b>	Recomendado en la mayoría de las situaciones.
<b>Adobe RGB</b>	Para impresión comercial.

**RES. AJUS. PERS.**

Reinicie todos los ajustes del modo **C**. Aparecerá un cuadro de diálogo de confirmación, pulse el selector hacia arriba o hacia abajo para resaltar **ACEPTAR** y pulse **MENU/OK**.

 **AJUSTE DE CONEXIÓN**

Configure los ajustes para la conexión de dispositivos inalámbricos, incluyendo teléfonos inteligentes, ordenadores e impresoras FUJIFILM instax SHARE.

Opción	Descripción								
<b>CONFIG. INALÁMB.</b>	Ajuste la configuración para la conexión a las redes inalámbricas.								
	<table border="1"> <thead> <tr> <th>Opción</th> <th>Descripción</th> </tr> </thead> <tbody> <tr> <td><b>CONFIG. GENERAL</b></td> <td>Seleccione un nombre (<b>NOMBRE</b>) para identificar la cámara en la red inalámbrica (a la cámara se le asigna un nombre único de forma predeterminada), o seleccione <b>RESTABLECER CONFIG. INALÁMB.</b> para restaurar los ajustes predeterminados.</td> </tr> <tr> <td><b>REDUC. IMAG. 8M</b></td> <td>Elija <b>SÍ</b> (el ajuste predeterminado, recomendado en la mayoría de los casos) para cambiar el tamaño de las imágenes a <b>8M</b> para cargarlas en teléfonos inteligentes, <b>NO</b> para cargar las imágenes en su tamaño original. El cambio de tamaño únicamente es aplicable a la copia cargada en el teléfono inteligente; el original no se ve afectado.</td> </tr> <tr> <td><b>CONFIG. AUTOG. PC</b></td> <td>Elija <b>ELIMINAR PC DEST.</b> para eliminar los destinos seleccionados, <b>DATOS CONEX. PREV.</b> para ver los ordenadores a los cuales la cámara se ha conectado recientemente.</td> </tr> </tbody> </table>	Opción	Descripción	<b>CONFIG. GENERAL</b>	Seleccione un nombre ( <b>NOMBRE</b> ) para identificar la cámara en la red inalámbrica (a la cámara se le asigna un nombre único de forma predeterminada), o seleccione <b>RESTABLECER CONFIG. INALÁMB.</b> para restaurar los ajustes predeterminados.	<b>REDUC. IMAG. 8M</b>	Elija <b>SÍ</b> (el ajuste predeterminado, recomendado en la mayoría de los casos) para cambiar el tamaño de las imágenes a <b>8M</b> para cargarlas en teléfonos inteligentes, <b>NO</b> para cargar las imágenes en su tamaño original. El cambio de tamaño únicamente es aplicable a la copia cargada en el teléfono inteligente; el original no se ve afectado.	<b>CONFIG. AUTOG. PC</b>	Elija <b>ELIMINAR PC DEST.</b> para eliminar los destinos seleccionados, <b>DATOS CONEX. PREV.</b> para ver los ordenadores a los cuales la cámara se ha conectado recientemente.
	Opción	Descripción							
	<b>CONFIG. GENERAL</b>	Seleccione un nombre ( <b>NOMBRE</b> ) para identificar la cámara en la red inalámbrica (a la cámara se le asigna un nombre único de forma predeterminada), o seleccione <b>RESTABLECER CONFIG. INALÁMB.</b> para restaurar los ajustes predeterminados.							
<b>REDUC. IMAG. 8M</b>	Elija <b>SÍ</b> (el ajuste predeterminado, recomendado en la mayoría de los casos) para cambiar el tamaño de las imágenes a <b>8M</b> para cargarlas en teléfonos inteligentes, <b>NO</b> para cargar las imágenes en su tamaño original. El cambio de tamaño únicamente es aplicable a la copia cargada en el teléfono inteligente; el original no se ve afectado.								
<b>CONFIG. AUTOG. PC</b>	Elija <b>ELIMINAR PC DEST.</b> para eliminar los destinos seleccionados, <b>DATOS CONEX. PREV.</b> para ver los ordenadores a los cuales la cámara se ha conectado recientemente.								
<b>CONFIG. AUTOG. PC</b>	Elija un destino de carga. Elija <b>CONFIG. SENCILLA</b> para conectar usando WPS, <b>CONFIG. MANUAL</b> para configurar los ajustes de red manualmente.								
<b>CONF. GEOETIQUET.</b>	Vea los datos de ubicación descargados desde un teléfono inteligente y seleccione si desea o no guardar los datos con sus imágenes.								
	<table border="1"> <thead> <tr> <th>Opción</th> <th>Descripción</th> </tr> </thead> <tbody> <tr> <td><b>GEOETIQUETADO</b></td> <td>Seleccione si los datos de ubicación descargados desde un teléfono inteligente se incrustarán o no en las fotografías a medida que se van tomando.</td> </tr> <tr> <td><b>INFO UBICACIÓN</b></td> <td>Visualiza los datos de ubicación descargados por última vez desde un teléfono inteligente.</td> </tr> </tbody> </table>	Opción	Descripción	<b>GEOETIQUETADO</b>	Seleccione si los datos de ubicación descargados desde un teléfono inteligente se incrustarán o no en las fotografías a medida que se van tomando.	<b>INFO UBICACIÓN</b>	Visualiza los datos de ubicación descargados por última vez desde un teléfono inteligente.		
	Opción	Descripción							
<b>GEOETIQUETADO</b>	Seleccione si los datos de ubicación descargados desde un teléfono inteligente se incrustarán o no en las fotografías a medida que se van tomando.								
<b>INFO UBICACIÓN</b>	Visualiza los datos de ubicación descargados por última vez desde un teléfono inteligente.								
<b>CONF.CONEX.IMPR. instax</b>	Ajuste la configuración para la conexión a impresoras FUJIFILM instax SHARE opcionales (🗨 115).								

📍 Para más información sobre las conexiones inalámbricas, visite <http://fujifilm-dsc.com/wifi/>.



**FORMATEAR**

Para formatear la tarjeta de memoria:













- 1 Resalte **FORMATEAR** en el menú de configuración y pulse **MENU/OK**.
  - 2 Se mostrará un diálogo de confirmación. Para formatear la tarjeta de memoria, resalte **ACEPTAR** y pulse **MENU/OK**. Para salir sin formatear la tarjeta de memoria, seleccione **ANULAR** o pulse **DISP/BACK**.
- ① Todos los datos, incluyendo las imágenes protegidas, se borrarán de la tarjeta de memoria. Asegúrese de copiar los archivos importantes en un ordenador o en otro dispositivo de almacenamiento.
- ① No abra la tapa del compartimento de la pila durante el formateo.









## Ajustes predeterminados









Los ajustes predeterminados para las opciones del menú de disparo y de configuración se indican a continuación. Estos ajustes pueden restaurarse utilizando la opción  **REINICIAR** en el menú de configuración (📖 98).

### ■ Menú de disparo







Menú	Predeterminado
 ESCENAS	 RETRATO
 MODO adv.	 FILTRO AVANZADO
 AJUSTE DE AF/MF	
MODO ENFOQUE	 ÁREA
AF+MF	NO
AJ. DETEC. OCULAR/FACIAL	FAC. DES./OCUL. DES.
LUZ AUX. AF	SÍ
 ISO	200
 TAMAÑO IMAGEN	 3:2
 CALIDAD IMAGEN	BUENA
 RANGO DINÁMICO	 100%











Menú	Predeterminado
 SIMULAC. PELÍCULA	 PROVIA/ESTÁNDAR
 SIMULACIÓN PELÍC.CONT.	
PELÍCULA 1	 PROVIA/ESTÁNDAR
PELÍCULA 2	 Velvia/VÍVIDA
PELÍCULA 3	 ASTIA/BAJO
 AUTODISPARADOR	NO
 EQUILIBRIO BLANCO	AUTO
 COLOR	(0) ESTÁNDAR
 NITIDEZ	(0) ESTÁNDAR
 TONO ALT.LUCES	(0) ESTÁNDAR
 TONO SOMBRAS	(0) ESTÁNDAR
 REDUCCIÓN RUIDO	(0) ESTÁNDAR
 RED.RUIDO EXP. LARG.	SÍ
 MODO DE PANTALLA TÁCTIL	DISPARO TÁCTIL
 ZOOM TÁCTIL	OFF

Menú	Predeterminado
 AJST ADPT MONT	OBJETIVO 5 (50 mm)
 DISPARAR SIN OBJETIVO	NO
 ASIST. MF	ESTÁNDAR
 FOTOMETRÍA	 MULTI
 INTERB. AE PUN.+ÁREA ENF.	SÍ
 FLASH CONFIGURACIÓN	
MODO FLASH	AUTO
COMPENSAC. FLASH	±0
SUPR. OJOS ROJOS	NO

Menú	Predeterminado
 CONFIG. VÍDEO	
MODO VÍDEO	 1080/30P
ISO VÍDEO	AUTO
MODO ENFOQUE	 CONTINUO
AJUSTE NIVEL MIC.	3
 ESTABIL. IMAGEN	 CONTINUO+MOVIMIENTO
 ESTABIL. IMAGEN DIG.	SÍ
 TIPO DE OBTURADOR	MS OBTURADOR MECÁNICO
 AJUSTE DE ZOOM ELECT.	SÍ

## ■ Menú de configuración

Menú	Predeterminado
 SONIDO Y FLASH	SÍ
 CONFIG. SONIDO	
VOLUMEN BOTONES	
VOL.OBTURADOR	
SONIDO OBTURADOR	♪ 1 SONIDO 1
VOL.REPRODUCCIÓN	7
 CONFIG. PANTALLA	
MOSTRAR FOTO	NO
VEREXP.M.MANUAL	SÍ
BRILLO LCD	0
COLOR LCD	0
VER EFECTO IMAGEN	SÍ
GUÍA ENCUADRE	 CUADRÍCULA 9
VIS. GIRO AUTO	SÍ
COMPROB. ENFOQUE	NO
UNID. ESCALA ENF.	METROS
VER AJ. PERSONAL.	<ul style="list-style-type: none"> <li>• GUÍA ENCUADRE: <input type="checkbox"/></li> <li>• INDICADOR DISTANC. AF: <input type="checkbox"/></li> <li>• HISTOGRAMA: <input type="checkbox"/></li> <li>• Todas las demás opciones: <input checked="" type="checkbox"/></li> </ul>

Menú	Predeterminado
 AJUSTE BOTÓN	
AJUST. FUNC. (Fn)	ISO
EDIT./GUARD. MENÚ RÁP.	Consulte la página 38.
 ANILLO DE ENFOQUE	 HACIA DERECHA
 AJUSTE DE PANTALLA TÁCTIL	SÍ
 CONTROL ENERGÍA	
AUTODESCONEXIÓN	2 MIN
ALTO RENDIMIENTO	NO
 LIMPIEZA DEL SENSOR	
CUANDO ESTÁ ENCENDIDA	NO
CUANDO ESTÁ APAGADA	SÍ
 CONF. DAT. GUARD.	
CONTADOR	CONTINUO
GUARDAR ORIGINAL	NO
INCLUIR FECHA	NO
 ESPACIOS COLOR	sRGB
 AJUSTE DE CONEXIÓN	
CONFIG. INALÁMB.	<ul style="list-style-type: none"> <li>• REDUC. IMAG. : SÍ</li> <li>• GEOETIQUETADO: SÍ</li> <li>• INFO UBICACIÓN: SÍ</li> </ul>

# Conexiones

## Transferencia inalámbrica (FUJIFILM Camera Remote/FUJIFILM PC AutoSave)

Acceso a redes inalámbricas y conexión a ordenadores, teléfonos inteligentes o tabletas. Para más detalles sobre las descargas y otra información relevante, visite <http://fujifilm-dsc.com/wifi/>.



fujifilm Wi-Fi app



### Conexiones inalámbricas: Teléfonos inteligentes

Instale la aplicación “FUJIFILM Camera Remote” en su teléfono inteligente para navegar por las imágenes de la cámara, descargar las imágenes seleccionadas, controlar la cámara remotamente o copiar los datos de ubicación en la cámara. Para conectar el teléfono inteligente, pulse el botón de función de la cámara (Fn).

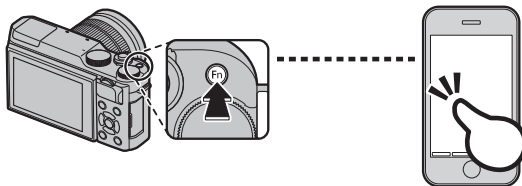

- ◆ También puede conectarse usando las opciones **COMUNIC. INALÁMB.** del menú de disparo y de reproducción de la cámara.

### Conexiones inalámbricas: Ordenadores

Una vez instalada la aplicación “FUJIFILM PC AutoSave” y configurado su ordenador como el destino de las imágenes copiadas desde la cámara, podrá cargar las imágenes desde la cámara usando la opción **AUTOGUARDAR EN PC** del menú de reproducción de la cámara o manteniendo pulsado el botón de función (Fn) en el modo de reproducción.

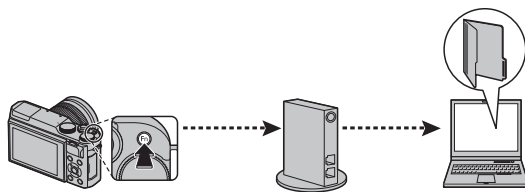

## Visualización de imágenes en un ordenador (MyFinePix Studio/ RAW FILE CONVERTER EX 2.0)

---

Lea esta sección para más información sobre cómo copiar imágenes en un ordenador.

### **Windows**

Use MyFinePix Studio para copiar imágenes en su ordenador, desde donde podrá almacenarlas, visualizarlas, organizarlas e imprimirlas. MyFinePix Studio está disponible para su descarga desde el siguiente sitio web:

<http://fujifilm-dsc.com/mfs/>



Una vez finalizada la descarga, haga doble clic en el archivo descargado ("MFPS\_Setup.EXE") y siga las instrucciones en pantalla para finalizar la instalación.

### **Macintosh**

Podrá copiar imágenes en su ordenador usando Image Capture (suministrado con su ordenador) u otro software.

#### **Visualización de archivos RAW**

Para ver archivos RAW en su ordenador, use RAW FILE CONVERTER EX 2.0, disponible para su descarga desde:

<http://fujifilm-dsc.com/rfc/>



### **Conexión de la cámara**

- 1** Busque la tarjeta de memoria que contenga las imágenes que desea copiar en el ordenador e introduzca la tarjeta en la cámara.
  - ⌚ La interrupción del suministro de energía durante la transferencia puede causar la pérdida de datos o daños a la tarjeta de memoria. Inserte una pila nueva o recién cargada antes de conectar la cámara.
- 2** Apague la cámara y conecte el cable USB suministrado como se muestra, asegurándose de insertar completamente los conectores. Conecte la cámara directamente al ordenador; no utilice un concentrador USB o teclado.

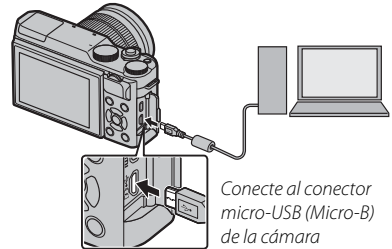

- ⌚ La cámara utiliza un conector Micro-B USB 2.0.
- 3** Encienda la cámara.
- 4** Copie las imágenes en el ordenador usando MyFinePix Studio o las aplicaciones proporcionadas con el sistema operativo.

Para más información sobre el uso del software, inicie la aplicación y seleccione la opción adecuada en el menú de **Ayuda**.

- ❗ Si inserta una tarjeta de memoria que contiene un gran número de imágenes, puede haber una demora antes de que se abra el software y no será posible importar o guardar imágenes. Utilice un lector de tarjetas de memoria para transferir las imágenes.
- ❗ Asegúrese de que el ordenador no muestre un mensaje que indique que el proceso de copiado está en progreso y que la lámpara indicadora esté apagada antes de apagar la cámara o de desconectar el cable USB (si el número de imágenes copiadas es muy grande, la lámpara indicadora podría permanecer encendida después de que haya desaparecido el mensaje del ordenador). No cumplir con esta precaución puede causar la pérdida de datos o daños a la tarjeta de memoria.
- ❗ Desconecte la cámara antes de insertar o de extraer las tarjetas de memoria.
- ❗ En algunos casos puede no ser posible acceder a imágenes guardadas en un servidor de red utilizando el software de la misma forma que en un ordenador independiente.
- ❗ Todos los costes facturados por la compañía telefónica o proveedor de servicios de Internet al utilizar servicios que requieren una conexión a Internet corren a cargo del usuario.

### **Desconexión de la cámara**

Después de confirmar que la lámpara indicadora se ha apagado, apague la cámara y desconecte el cable USB.



## Creación de un pedido de copias DPOF

La opción **PED. COPIAS (DPOF)** en el menú de reproducción se puede utilizar para crear un “pedido de copias” digital para las impresoras compatibles con DPOF.

### DPOF

DPOF (Digital Print Order Format (Formato de pedido de copias digitales)) es un estándar que permite que las imágenes se impriman desde los “pedidos de copias” almacenados en la tarjeta de memoria. La información en el pedido incluye las imágenes que se van a imprimir y el número de copias de cada imagen.



### ■ CON FECHA / SIN FECHA

Para modificar el pedido de copias DPOF, seleccione **PED. COPIAS (DPOF)** en el menú de reproducción y pulse el selector hacia arriba o abajo para resaltar **CON FECHA ** o **SIN FECHA**.



**CON FECHA **: *Imprime la fecha de grabación en las imágenes.*

**SIN FECHA**: *Imprime las imágenes sin fecha.*

Pulse **MENU/OK** y siga los pasos indicados a continuación.

- 1 Pulse el selector hacia la izquierda o hacia la derecha para visualizar la imagen que desee incluir o quitar del pedido de copias.

- 2 Pulse el selector hacia arriba o hacia abajo para seleccionar el número de copias (hasta 99). Para quitar una imagen del pedido de copias, pulse el selector hacia abajo hasta que el número de copias sea 0.

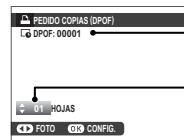

Número total de impresiones

Número de copias

- 3 Repita los pasos 1–2 para completar el pedido de copias. Pulse **MENU/OK** para guardar el pedido de copias cuando haya finalizado la configuración o **DISP/BACK** para salir sin cambiar el pedido de copias.

**4** El número total de impresiones se muestra en el monitor. Pulse **MENU/OK** para salir.

Las imágenes en el pedido de copias actual se indican con un icono  durante la reproducción.

## ■ REINICIAR TODAS

Para cancelar el pedido de copias actual, seleccione **REINICIAR TODAS** para  **PED. COPIAS (DPOF)**. Se visualizará el cuadro de confirmación de la derecha; pulse **MENU/OK** para eliminar todas las imágenes del pedido.

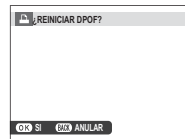

❖ Los pedidos de impresión pueden contener un máximo de 999 imágenes.

❖ Si introduce una tarjeta de memoria que contenga un pedido de copias creado con otra cámara, se visualiza el mensaje que se muestra a la derecha. Pulsar **MENU/OK** cancela este pedido de copias; deberá crear un nuevo pedido de copias tal y como se ha descrito anteriormente.



## Impresoras instax SHARE

Imprima imágenes desde su cámara digital en impresoras instax SHARE.

### **Establecer una conexión**

Seleccione  **AJUSTE DE CONEXIÓN > CONF. CONEX. IMPR. instax** en el menú de configuración de la cámara e introduzca el nombre de la impresora instax SHARE (SSID) y la contraseña.

#### **El nombre de la impresora (SSID) y la contraseña**

El nombre de la impresora (SSID) se puede encontrar en la parte inferior de la impresora; la contraseña por defecto es "1111". Si ya ha elegido una contraseña distinta para imprimir desde un teléfono inteligente, introduzca esa contraseña en su lugar.

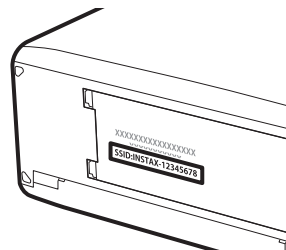

## ***Impresión de imágenes***

**1** Encienda la impresora.

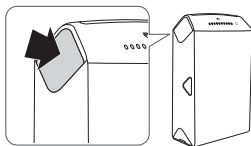

**2** Seleccione **IMPRESIÓN IMPR. instax** en el menú de reproducción de la cámara. La cámara se conectará a la impresora.



**3** Utilice el selector para visualizar la imagen que desea imprimir y, a continuación, pulse **MENU/OK**.



- ❖ Las imágenes tomadas con otras cámaras no se pueden imprimir.
- ❖ El área impresa es menor que el área visible en el monitor LCD.

**4** La imagen se enviará a la impresora y comenzará la impresión.



## Visualización de imágenes en un televisor

Para mostrar las imágenes a un grupo, conecte la cámara a un televisor con un cable HDMI (disponible por separado en terceros proveedores; tenga en cuenta que el televisor solo se puede utilizar para la reproducción, no para la toma de imágenes).

- 1 Apague la cámara.
- 2 Conecte el cable tal y como se muestra a continuación, asegurándose de insertar completamente los conectores en la dirección correcta.

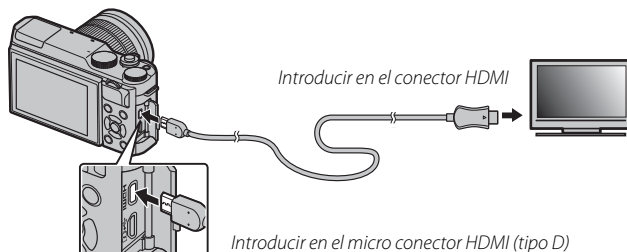

- 3 Utilice un cable HDMI de no más de 1,5 m de longitud con un conector tipo D (HDMI Micro) para la conexión con la cámara.
  - ◆ Asegúrese de introducir completamente los conectores.
- 3 Sintonice la televisión en el canal de entrada HDMI. Consulte la documentación suministrada con la televisión para más información.
- 4 Encienda la cámara y pulse el botón **▶**. El monitor de la cámara se apaga y las imágenes y los vídeos se reproducen en el televisor. Tenga en cuenta que los controles de volumen de la cámara no tienen ningún efecto sobre los sonidos reproducidos en el televisor; utilice los controles de volumen del televisor para ajustar el volumen.
  - ◆ El cable USB no se puede utilizar mientras haya conectado un cable HDMI.
  - ◆ Algunos televisores pueden mostrar brevemente una pantalla negra cuando comienza la reproducción del vídeo.

# Notas técnicas

## Accesorios opcionales

La cámara es compatible con una amplia gama de accesorios de FUJIFILM y de otros fabricantes.

### Accesorios de FUJIFILM

FUJIFILM ofrece los siguientes accesorios opcionales. Para obtener la información más reciente sobre los accesorios disponibles en su región, consulte a su representante local de FUJIFILM o visite [http://www.fujifilm.com/products/digital\\_cameras/index.html](http://www.fujifilm.com/products/digital_cameras/index.html).

#### Pilas de ión de litio recargables

**NP-W126/NP-W126S:** Las pilas recargables adicionales de gran capacidad NP-W126/NP-W126S pueden ser adquiridas según se necesite.



#### Cargador de pilas

**BC-W126:** Los cargadores de pilas de repuesto pueden adquirirse según se necesite. A +20°C, el BC-W126 carga una NP-W126/NP-W126S en aproximadamente 150 minutos.

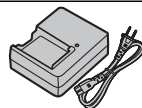

#### Adaptadores de alimentación de CA

**AC-9V** (requiere del acoplador de CC CP-W126): Utilizar durante los disparos y reproducción prolongados o al copiar imágenes a un ordenador.

#### Acopladores de CC

**CP-W126:** Conecte el AC-9V a la cámara.

#### Disparadores remotos

**RR-90:** Utilizar para reducir las sacudidas de la cámara o para mantener el obturador abierto durante una exposición prolongada.

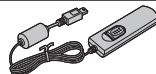

**Objetivos**

**Objetivos de la serie XF:** Objetivos intercambiables de uso exclusivo con la montura X de FUJIFILM.



**Objetivos de la serie XC:** Objetivos intercambiables de uso exclusivo con la montura X de FUJIFILM.

**Bandas de agarre**

**GB-001:** Mejora el agarre. Combinada con una empuñadura para un manejo más seguro.

**Tubo de extensión macro**

**MCEX-11/16:** Coloque entre la cámara y el objetivo para disparar a tasas altas de reproducción.

**Filtros protectores**

**PRF-39/PRF-43/PRF-52/PRF-58/PRF-62/PRF-67/PRF-72/PRF-77:** Utilizar para proteger el objetivo.

**Teleconvertidores**

**XF1.4X TC WR:** Aumenta la distancia focal de los objetivos compatibles en aproximadamente 1,4x.

**XF2X TC WR:** Aumenta la distancia focal de los objetivos compatibles en aproximadamente 2x.

**Adaptadores de montura**

**FUJIFILM M MOUNT ADAPTER:** Permite que la cámara sea utilizada con una amplia gama de objetivos con montura M.

**Tapas del cuerpo**

**BCP-001:** Tapa la montura del objetivo de la cámara cuando no hay un objetivo instalado.

**Impresoras instax SHARE**

**SP-1/SP-2:** Conecte a través de una red inalámbrica LAN para imprimir imágenes en película instax.

## Conexión de la cámara a otros dispositivos

### Disparador remoto

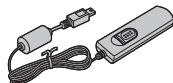

Disparador remoto RR-90<sup>1</sup>

### Impresión

Impresora instax SHARE<sup>1</sup>

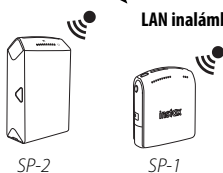

LAN inalámbrica

SP-2

SP-1

X-A20



Tarjeta de memoria SD/  
SDHC/SDXC<sup>2</sup>



### Relacionados con ordenadores



Ordenador<sup>2</sup>

Cable USB (suministrado)

### Objetivo



Objetivos de la serie XF<sup>1</sup>



Objetivos de la serie XC<sup>1</sup>

### Tubo de extensión macro



MCEX-11/16<sup>1</sup>

### Adaptador de montura M



FUJIFILM  
M MOUNT  
ADAPTER<sup>1</sup>

### Teleconvertidores

XF1.4X TC WR<sup>1</sup>  
XF2X TC WR<sup>1</sup>

### Audio/Visual

Cable HDMI<sup>2</sup>



HDTV<sup>2</sup>

<sup>1</sup> Disponible por separado en FUJIFILM.

<sup>2</sup> Disponible por separado en terceros proveedores.

Utilice un cable HDMI de no más de 1,5 m de longitud.



## Cuidados de la cámara

Para poder disfrutar de forma continua de este producto, tenga en cuenta las siguientes precauciones.

### **Almacenamiento y uso**

Si no va a utilizar la cámara durante un período prolongado, extraiga la pila y la tarjeta de memoria.

No almacene o utilice la cámara en lugares:

- expuestos a la lluvia, vapor o humo
- muy húmedos o extremadamente sucios
- expuestos a la luz solar directa o a temperaturas muy altas, como en el interior de un vehículo cerrado en un día soleado
- extremadamente fríos
- afectados por vibraciones fuertes
- expuestos a campos magnéticos fuertes, como por ejemplo cerca de antenas transmisoras, líneas de alimentación, emisores de radar, motores, transformadores o imanes
- expuestos a productos químicos volátiles tales como pesticidas
- junto a productos de caucho o vinilo

### **■ Agua y arena**

La exposición al agua y a la arena puede dañar la cámara, sus circuitos internos y sus mecanismos. Al utilizar la cámara en la playa o en la costa, evite exponerla al agua o a la arena. No coloque la cámara sobre una superficie mojada.

### **■ Condensación**

El incremento repentino de la temperatura, como al ingresar en un edificio con calefacción en un día frío, puede hacer que se produzca condensación dentro de la cámara. Si esto ocurre, apague la cámara y espere una hora antes de volver a encenderla. Si se produce condensación en la tarjeta de memoria, extraiga la tarjeta y espere a que se disipe la condensación.

### **Transporte**

Mantenga la cámara en su equipaje de mano. El equipaje facturado podría sufrir golpes violentos que podrían dañar la cámara.

## Limpieza del sensor de imagen

Si hay múltiples fotografías marcadas por puntos o manchas en los mismos lugares podría indicar la presencia de polvo en el sensor de imagen de la cámara. Limpie el sensor utilizando la opción  **LIMPIEZA DEL SENSOR** en el menú de configuración (📖 101); si el problema persiste, podrá limpiar el sensor manualmente tal y como se describe a continuación. Tenga en cuenta que las reparaciones o sustituciones del sensor de imagen a causa de un daño durante la limpieza están sometidas a cargos.

- 1 Utilice una perilla (no un cepillo) para eliminar el polvo del sensor.

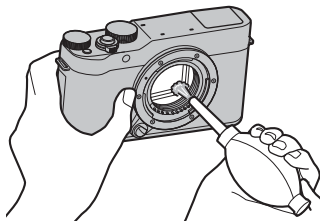

- ⓘ No utilice un cepillo o una perilla con cepillo. Si se hace caso omiso de esta precaución, el sensor podría dañarse.
- 2 Compruebe si el polvo ha sido eliminado.
  - ♦ Repita los pasos 1 y 2 según sea necesario.
- 3 Vuelva a colocar la tapa del cuerpo o el objetivo.

# Resolución de problemas

## Problemas y soluciones

### ■ Energía y pila

Problema	Solución
La cámara no se enciende.	<ul style="list-style-type: none"><li>• <b>La pila está agotada:</b> Cargue la pila (🔋 18) o introduzca una pila de repuesto completamente cargada (🔋 14).</li><li>• <b>No ha colocado la pila correctamente:</b> Vuelva a colocarla en la posición correcta (🔋 14).</li><li>• <b>La tapa del compartimento de las pilas no está cerrada:</b> Cierre la tapa del compartimento de las pilas (🔋 15).</li></ul>
El monitor no se enciende.	El monitor podría no encenderse si apaga y vuelve a encender la cámara rápidamente. Pulse el disparador hasta la mitad para encender el monitor.
La pila se agota rápidamente.	<ul style="list-style-type: none"><li>• <b>La pila está fría:</b> Caliente la pila colocándola en su bolsillo o en otro lugar cálido y vuelva a introducirla en la cámara justo antes de tomar una fotografía.</li><li>• <b>Los terminales de la pila están sucios:</b> Limpie los terminales con un paño suave y seco.</li><li>• <b>📷* ha sido seleccionado para el modo de disparo:</b> Seleccione un modo de disparo distinto para reducir el agotamiento de la pila (🔋 41).</li><li>• <b>La pila ha sido cargada muchas veces:</b> La pila ha llegado al final de su vida útil. Adquiera una pila nueva.</li></ul>
La cámara se apaga repentinamente.	<b>La pila está agotada:</b> Cargue la pila (🔋 18) o introduzca una pila de repuesto completamente cargada (🔋 14).
La carga no comienza.	Vuelva a introducir la pila en la orientación correcta y asegúrese de que el cargador esté conectado (🔋 18).
La carga tarda mucho tiempo.	Cargue la pila a temperatura ambiente (🔋 iv).
La lámpara indicadora de carga parpadea, pero la pila no se carga.	<ul style="list-style-type: none"><li>• <b>Los terminales de la pila están sucios:</b> Limpie los terminales con un paño suave y seco.</li><li>• <b>La pila ha sido cargada muchas veces:</b> La pila ha llegado al final de su vida útil. Adquiera una pila nueva. Si la pila sigue sin cargar, póngase en contacto con su distribuidor FUJIFILM.</li></ul>

## ■ Menús y visualizaciones









Problema	Solución
Las pantallas no están en español.	Seleccione <b>ESPAÑOL</b> para  言語/LANG. (📖 98).

## ■ Disparo

Problema	Solución
No se toma ninguna imagen al pulsar el disparador.	<ul style="list-style-type: none"> <li>• <b>La tarjeta de memoria está llena:</b> Introduzca una tarjeta de memoria nueva o borre imágenes (📖 14, 35).</li> <li>• <b>La tarjeta de memoria no está formateada:</b> Formatee la tarjeta de memoria (📖 105).</li> <li>• <b>Hay suciedad en los contactos de la tarjeta de memoria:</b> Limpie los contactos con un paño suave y seco.</li> <li>• <b>La tarjeta de memoria está dañada:</b> Introduzca una tarjeta de memoria nueva (📖 14).</li> <li>• <b>La pila está agotada:</b> Cargue la pila (📖 18) o introduzca una pila de repuesto completamente cargada (📖 14).</li> <li>• <b>La cámara se apaga automáticamente:</b> Encienda la cámara (📖 21).</li> <li>• <b>La lámpara indicadora se ilumina en color naranja al intentar grabar una panorámica:</b> Espere hasta que la lámpara indicadora se apague (📖 45).</li> </ul>
Aparece moteado (“ruido”) en el monitor al pulsar el disparador hasta la mitad.	Cuando el sujeto se encuentra escasamente iluminado, se aumenta la ganancia para ayudar a la composición y se reduce la apertura, lo que podría provocar un moteado perceptible cuando se muestre una vista previa de las imágenes en las pantallas. No afecta a las imágenes que se toman con la cámara.
La cámara no enfoca.	<b>El sujeto no es adecuado para el enfoque automático:</b> Utilice el bloqueo del enfoque (📖 59) o el enfoque manual (📖 56).
La función Detección inteligente de rostros no está disponible.	<b>La función Detección inteligente de rostros no está disponible en el modo de disparo actual:</b> Elija un modo de disparo diferente (📖 41, 140).

Problema	Solución
No se detecta ningún rostro.	<ul style="list-style-type: none"> <li>• <b>El rostro del sujeto está oscurecido por gafas de sol, por un sombrero, cabello largo o cualquier otro objeto:</b> Elimine las obstrucciones.</li> <li>• <b>El rostro del sujeto ocupa únicamente un área pequeña de la foto:</b> Cambie la composición de modo que el rostro del sujeto ocupe un área más grande de la foto (📖 59).</li> <li>• <b>La cabeza del sujeto está inclinada u horizontal:</b> Pida al sujeto que mantenga su cabeza erguida.</li> <li>• <b>La cámara está inclinada:</b> Mantenga la cámara nivelada (📖 29).</li> <li>• <b>El rostro del sujeto está escasamente iluminado:</b> Fotografe en condiciones de iluminación intensa.</li> </ul>
Se ha seleccionado el sujeto incorrecto.	El sujeto seleccionado se encuentra más cerca del centro de la foto que el sujeto principal. Recomponga la imagen o desactive la detección de rostros y encuadre la imagen utilizando el bloqueo de enfoque (📖 59).
El flash no se dispara.	<ul style="list-style-type: none"> <li>• <b>No se puede utilizar el flash con los ajustes actuales:</b> Consulte la lista de los ajustes que pueden utilizarse con el flash (📖 140).</li> <li>• <b>El flash está bajado:</b> Eleve el flash (📖 74).</li> <li>• <b>La pila está agotada:</b> Cargue la pila (📖 18) o introduzca una pila de repuesto completamente cargada (📖 14).</li> <li>• <b>La cámara está en el modo horquillado o continuo:</b> Seleccione el modo fotograma único (📖 63).</li> <li>• <b>DESACTIVADO es seleccionado para  SONIDO Y FLASH:</b> Seleccione <b>SÍ</b> (📖 98).</li> </ul>
Algunos modos de flash no están disponibles.	<b>DESACTIVADO</b> es seleccionado para  <b>SONIDO Y FLASH</b> . Seleccione <b>SÍ</b> (📖 98).
El flash no ilumina completamente al sujeto.	<ul style="list-style-type: none"> <li>• <b>El sujeto no está dentro del alcance del flash:</b> Coloque al sujeto dentro del rango de alcance del flash (📖 136).</li> <li>• <b>La ventana del flash está obstruida:</b> Sujete la cámara correctamente (📖 29).</li> <li>• <b>La velocidad de obturación es más rápida que <math>\frac{1}{180}</math> s:</b> Elija una velocidad de obturación más lenta (📖 51, 53, 75).</li> </ul>
Las imágenes están desenfocadas.	<ul style="list-style-type: none"> <li>• <b>El objetivo está sucio:</b> Limpie el objetivo (📖 xi).</li> <li>• <b>El objetivo está bloqueado:</b> Mantenga los objetos lejos del objetivo.</li> <li>• <b>!AF se visualiza durante el disparo y la zona de enfoque aparece visualizada en color rojo:</b> Compruebe el enfoque antes de disparar (📖 29).</li> </ul>
Las imágenes están manchadas.	<ul style="list-style-type: none"> <li>• <b>La velocidad de obturación es lenta y la temperatura ambiente es elevada:</b> Esto es normal y no indica mal funcionamiento.</li> <li>• <b>La cámara ha sido utilizada continuamente a altas temperaturas o se visualiza una advertencia de temperatura:</b> Apague la cámara y espere a que se enfríe.</li> </ul>

■ Reproducción

Problema	Solución
Las imágenes tienen puntos.	Las imágenes se tomaron con otra cámara o modelo diferente.
El zoom de reproducción no está disponible.	Las imágenes fueron creadas utilizando  <b>REDIMENSIONAR</b> o se tomaron con otra cámara o modelo diferente.
No se reproduce ningún sonido en los videos.	<ul style="list-style-type: none"> <li>• <b>El volumen de reproducción es demasiado bajo:</b> Ajuste el volumen de reproducción ( 99).</li> <li>• <b>El micrófono estaba obstruido:</b> Sujete la cámara correctamente durante la grabación ( 2, 36).</li> <li>• <b>El altavoz está obstruido:</b> Sujete la cámara correctamente durante la reproducción ( 2, 37).</li> <li>• <b>DESACTIVADO es seleccionado para  SONIDO Y FLASH:</b> Seleccione <b>SÍ</b> ( 98).</li> </ul>
Las imágenes seleccionadas no se borran.	Algunas de las imágenes seleccionadas para borrarse están protegidas. Quite la protección utilizando el dispositivo en el que inicialmente protegió las imágenes (  94).
La numeración de archivos se reinicia inesperadamente.	Se abrió la tapa del compartimento de las pilas mientras la cámara estaba encendida. Apague la cámara antes de abrir la tapa del compartimento de las pilas (  14, 21).

## ■ Conexiones/Varios

Para obtener más información sobre la solución de problemas de las conexiones inalámbricas, visite:

<http://digital-cameras.support.fujifilm.com/app?pid=x>



Problema	Solución
Problemas al conectar o cargar imágenes a un teléfono inteligente.	<ul style="list-style-type: none"> <li>• <b>El teléfono inteligente está demasiado lejos:</b> Acerque los dispositivos.</li> <li>• <b>Algunos dispositivos cercanos están provocando interferencias de radio:</b> Aleje la cámara y el teléfono inteligente de hornos microondas o teléfonos inalámbricos.</li> </ul>
No puede cargar imágenes.	<ul style="list-style-type: none"> <li>• <b>El teléfono inteligente está conectado a otro dispositivo:</b> El teléfono inteligente y la cámara pueden estar conectados únicamente a un dispositivo simultáneamente. Finalice la conexión y vuelva a intentarlo.</li> <li>• <b>Existen diversos teléfonos inteligentes en los alrededores:</b> Intente volver a realizar la conexión. La presencia de varios teléfonos inteligentes puede dificultar la conexión.</li> <li>• <b>La imagen fue creada en otro dispositivo:</b> Es posible que la cámara no pueda cargar imágenes creadas en otros dispositivos.</li> <li>• <b>La imagen es un vídeo:</b> Cargar vídeos lleva tiempo. Los vídeos destinados a ser visualizados en teléfonos inteligentes o tabletas deben grabarse con un tamaño de fotograma de 1280 × 720 (HD) o menor. Para más información sobre la visualización de imágenes en la cámara, visite: <a href="http://app.fujifilm-dsc.com/en/camera_remote/">http://app.fujifilm-dsc.com/en/camera_remote/</a></li> </ul>
El teléfono inteligente no mostrará imágenes.	<p>Seleccione <b>SI</b> para  <b>AJUSTE DE CONEXIÓN &gt; CONFIG. INALÁMB. &gt; REDUC. IMAG.</b> . Seleccionar <b>NO</b> aumenta los tiempos de carga de las imágenes de gran tamaño; además, algunos teléfonos podían no ser capaces de mostrar imágenes superiores a cierto tamaño.</p>
Ausencia de imagen o sonido en la TV.	<ul style="list-style-type: none"> <li>• <b>La cámara no está conectada correctamente:</b> Conecte la cámara correctamente ( 117). Tenga en cuenta que una vez la cámara esté conectada, las imágenes aparecerán en el televisor en lugar de en el monitor de la cámara.</li> <li>• <b>La entrada del televisor está configurada en "TV":</b> Ajuste la entrada a "HDMI".</li> <li>• <b>El volumen del televisor es demasiado bajo:</b> Utilice los controles del televisor para ajustar el volumen.</li> </ul>
El ordenador no reconoce la cámara.	<p>Asegúrese de que la cámara y el ordenador estén correctamente conectados ( 111).</p>

Problema	Solución
No puede transferir archivos RAW o JPEG al ordenador.	Use MyFinePix Studio para transferir imágenes (solo Windows; 110).
La cámara no responde.	<ul style="list-style-type: none"> <li>• <b>Funcionamiento erróneo temporal de la cámara:</b> Extraiga y vuelva a introducir la pila (14, 16).</li> <li>• <b>La pila está agotada:</b> Cargue la pila (18) o introduzca una pila de repuesto completamente cargada (14).</li> <li>• <b>La cámara está conectada a una red inalámbrica:</b> Finalice la conexión.</li> </ul>
La cámara no funciona de la forma esperada.	Extraiga y vuelva a introducir la pila (14, 16). Si el problema vuelve a aparecer, póngase en contacto con su distribuidor FUJIFILM.
Sin sonido.	Seleccione <b>SÍ</b> para <b>SONIDO Y FLASH</b> (98).
Inclusión de la hora y fecha	<ul style="list-style-type: none"> <li>• <b>La hora y fecha incluidas no son correctas:</b> Ajuste el reloj de la cámara (22, 98).</li> <li>• <b>La hora y fecha aparecen en las fotografías:</b> La hora y fecha incluidas no pueden borrarse. Para evitar su aparición en las nuevas fotografías, seleccione <b>NO</b> para <b>CONF. DAT. GUARD. &gt; INCLUIR FECHA</b> (103).</li> </ul>



## Mensajes y pantallas de advertencia

Las siguientes advertencias aparecen en la pantalla.











Advertencia	Descripción
 (rojo)	Carga baja. Cargue la pila (📖 18) o introduzca una pila de repuesto completamente cargada (📖 14).
 (parpadea en rojo)	Pila agotada. Cargue la pila (📖 18) o introduzca una pila de repuesto completamente cargada (📖 14).
<b>!AF</b> (se visualiza en rojo con zonas de enfoque rojas)	La cámara no puede enfocar. <ul style="list-style-type: none"><li>Utilice la función de bloqueo de enfoque para enfocar otro sujeto a la misma distancia y, a continuación, vuelva a componer la imagen (📖 59).</li></ul>
La apertura o la velocidad de obturación se visualizan en rojo	El sujeto es demasiado brillante o demasiado oscuro y la imagen estará sub o sobreexpuesta. Utilice el flash para obtener iluminación adicional al realizar fotografías de sujetos escasamente iluminados (📖 74).
<b>ERROR DE ENFOQUE</b>	La cámara funciona de forma incorrecta. Apague la cámara y vuelva a encenderla. Si el mensaje vuelve a aparecer, póngase en contacto con un distribuidor FUJIFILM.
<b>APAGUE LA CÁMARA Y ENCIÉNDALA DE NUEVO</b>	
<b>ERROR CONTROL DEL OBJETIVO</b>	
<b>ERROR DE OBJETIVO</b>	Apague la cámara, retire el objetivo y limpie las superficies de montaje, a continuación vuelva a colocar el objetivo y encienda la cámara. Si el problema persiste, póngase en contacto con un distribuidor FUJIFILM.
<b>OCUPADO</b>	La tarjeta de memoria está formateada de forma incorrecta. Utilice la cámara para formatear la tarjeta (📖 105).
<b>TARJETA NO INICIALIZADA</b>	<ul style="list-style-type: none"><li><b>La tarjeta de memoria no está formateada o la tarjeta de memoria fue formateada en un ordenador u otro dispositivo:</b> Formatee la tarjeta de memoria utilizando la opción  <b>FORMATEAR</b> del menú de configuración de la cámara (📖 105).</li><li><b>Los contactos de la tarjeta de memoria deben ser limpiados:</b> Limpie los contactos con un paño suave y seco. Si el mensaje vuelve a aparecer, formatee la tarjeta (📖 105). Si el mensaje persiste, sustituya la tarjeta.</li><li><b>La cámara funciona de forma incorrecta:</b> Póngase en contacto con un distribuidor FUJIFILM.</li></ul>
<b>TARJETA PROTEGIDA</b>	La tarjeta de memoria está bloqueada. Desbloquee la tarjeta (📖 15).

Advertencia	Descripción
ERROR DE TARJETA	<ul style="list-style-type: none"> <li>• <b>La tarjeta de memoria no está formateada para utilizarse en la cámara:</b> Formatee la tarjeta (📖 105).</li> <li>• <b>Los contactos de la tarjeta de memoria requieren limpieza o la tarjeta de memoria está dañada:</b> Limpie los contactos con un paño suave y seco. Si el mensaje vuelve a aparecer, formatee la tarjeta (📖 105). Si el mensaje persiste, sustituya la tarjeta.</li> <li>• <b>Tarjeta de memoria incompatible:</b> Utilice una tarjeta compatible (📖 17).</li> <li>• <b>La cámara funciona de forma incorrecta:</b> Póngase en contacto con un distribuidor FUJIFILM.</li> </ul>
SD MEMORIA LLENA	La tarjeta de memoria está llena y no se pueden grabar imágenes. Borre algunas imágenes (📖 35) o introduzca una tarjeta de memoria con más espacio libre (📖 14).
NO HAY TARJETA	El obturador únicamente se abre al haber introducida una tarjeta de memoria. Introduzca una tarjeta de memoria.
ERROR DE ESCRITURA	<ul style="list-style-type: none"> <li>• <b>Error de tarjeta de memoria o error de conexión:</b> Vuelva a introducir la tarjeta o apague la cámara y luego vuelva a encenderla. Si el mensaje vuelve a aparecer, póngase en contacto con un distribuidor FUJIFILM.</li> <li>• <b>No hay espacio suficiente en la memoria para grabar imágenes adicionales:</b> Borre algunas imágenes (📖 35) o introduzca una tarjeta de memoria con más espacio libre (📖 14).</li> <li>• <b>La tarjeta de memoria no está formateada:</b> Formatee la tarjeta de memoria (📖 105).</li> </ul>
ERROR DE LECTURA	<ul style="list-style-type: none"> <li>• <b>El archivo está dañado o no fue creado con la cámara:</b> El archivo no puede ser visualizado.</li> <li>• <b>Los contactos de la tarjeta de memoria deben ser limpiados:</b> Limpie los contactos con un paño suave y seco. Si el mensaje vuelve a aparecer, formatee la tarjeta (📖 105). Si el mensaje persiste, sustituya la tarjeta.</li> <li>• <b>La cámara funciona de forma incorrecta:</b> Póngase en contacto con un distribuidor FUJIFILM.</li> </ul>
¡FIN DE CONTADOR!	La cámara ya no dispone de más números de foto (el número del foto actual es 999-9999). Formatee la tarjeta de memoria y seleccione <b>RENOVAR</b> para <b>CONF. DAT. GUARD.</b> > <b>CONTADOR</b> Tome una fotografía para restaurar el contador a 100-0001, a continuación seleccione <b>SEGUIR</b> para <b>CONTADOR</b> (📖 102).

Advertencia	Descripción
<b>FOTO PROTEGIDA</b>	Se ha intentado borrar o girar una imagen protegida. Elimine la protección y vuelva a intentarlo (🔒 94).
<b>NO SE PUEDE REENCUADRAR</b>	La imagen está dañada o no fue creada con la cámara.
<b>🚫 NO SE PUEDE EJECUTAR</b>	La supresión de ojos rojos no se puede aplicar a imágenes creadas con otros dispositivos.
<b>🚫 NO SE PUEDE EJECUTAR</b>	La supresión de ojos rojos no es aplicable a los vídeos.
<b>NO SE PUEDE GIRAR</b>	La imagen seleccionada no se puede girar.
<b>🚫 NO SE PUEDE GIRAR</b>	Los vídeos no se pueden girar.
<b>ERROR DE ARCHIVO DPOF</b>	El pedido de copias DPOF de la tarjeta de memoria actual contiene más de 999 imágenes. Copie las imágenes en un ordenador y cree un nuevo pedido de copias.
<b>NO SE PUEDE CONFIGURAR DPOF</b>	La imagen no se puede imprimir utilizando DPOF.
<b>🚫 NO SE PUEDE CONFIGURAR DPOF</b>	Los vídeos no se pueden imprimir utilizando DPOF.
<b>!⚠️</b>	Apague la cámara y espere a que se enfríe. El moteado puede aumentar en las imágenes tomadas cuando se visualiza esta advertencia.

## Capacidad de la tarjeta de memoria

En la siguiente tabla se muestra el tiempo de grabación o el número de imágenes disponibles con distintos tamaños de imagen. Todos los valores son aproximados; el tamaño de archivo varía en función de la escena grabada, lo que se traduce en grandes variaciones en el número de archivos que se puede almacenar. El número de exposiciones o el tiempo de grabación restante pueden no disminuir en la misma proporción.

Capacidad		8 GB		16 GB	
		 FINE	 NORMAL	 FINE	 NORMAL
Fotografías	 3:2	800	1270	1650	2630
	RAW	150		320	
Videos <sup>1</sup>	 1080/30P <sup>2</sup>	26 min.		54 min.	
	 1080/25P <sup>2</sup>				
	 1080/24P <sup>2</sup>				
	 720/60P <sup>3</sup>	51 min.		105 min.	
	 720/50P <sup>3</sup>				
 720/24P <sup>3</sup>					

<sup>1</sup> Utilice una tarjeta CLASS<sup>®</sup> o superior.

<sup>2</sup> Los vídeos individuales no podrán exceder los 14 minutos de duración.

<sup>3</sup> Los vídeos individuales no podrán exceder los 27 minutos de duración.

## Enlaces

Para obtener más información sobre la cámara digital FUJIFILM, visite los sitios web que se indican a continuación.

### ***FUJIFILM X-A20 Información del producto***

Los accesorios opcionales y la información de ayuda se pueden encontrar en el siguiente sitio web.



### ***Actualizaciones del firmware***

Algunas funciones del producto pueden diferir de los descritas en el manual suministrado debido a la actualización del firmware. Visite nuestro sitio Web a fin de obtener información detallada sobre cada modelo: [http://www.fujifilm.com/support/digital\\_cameras/software/fw\\_table.html](http://www.fujifilm.com/support/digital_cameras/software/fw_table.html)



#### **Comprobación de la versión del firmware**

① La cámara sólo mostrará la versión del firmware si hay una tarjeta de memoria insertada.

- 1 Apague la cámara y asegúrese de que hay una tarjeta de memoria insertada.
- 2 Encienda la cámara mientras pulsa el botón **DISP/BACK**. Se visualizará la versión actual del firmware; compruebe la versión del firmware.
- 3 Apague la cámara.



◆ Si hay un objetivo montado en la cámara, también puede comprobar la versión del firmware del objetivo.



## Especificaciones

<b>Sistema</b>	
<b>Modelo</b>	FUJIFILM X-A20
<b>Número de producto</b>	FF170004
<b>Píxeles efectivos</b>	16,28 millones
<b>Sensor de imagen</b>	23,6 mm × 15,6 mm (formato APS-C), sensor de imagen CMOS (semiconductor de óxido de metal complementario) con píxeles cuadrados y filtro de color primario
<b>Medio de almacenamiento</b>	Tarjetas de memoria recomendadas SD/SDHC/SDXC FUJIFILM
<b>Sistema de archivos</b>	En conformidad con <b>Design Rule for Camera File System (DCF)</b> (Norma de diseño para el sistema de archivos de la cámara), <b>Exif 2.3</b> , y <b>Digital Print Order Format (DPOF)</b> (Formato de orden de impresión digital)
<b>Formato de archivos</b>	<ul style="list-style-type: none"><li>• <b>Fotografías estáticas:</b> Exif 2.3 JPEG (comprimidas); RAW (formato RAF original, es necesario software especializado); disponible RAW+JPEG</li><li>• <b>Videos:</b> Estándar H.264 con sonido estéreo (MOV)</li></ul>
<b>Tamaño de imagen</b>	<ul style="list-style-type: none"><li>• <b>L 3:2:</b> 4896 × 3264</li><li>• <b>M 3:2:</b> 3456 × 2304</li><li>• <b>S 3:2:</b> 2496 × 1664</li><li>• <b>L 16:9:</b> 4896 × 2760</li><li>• <b>M 16:9:</b> 3456 × 1944</li><li>• <b>S 16:9:</b> 2496 × 1408</li><li>• <b>L panorámica:</b> 2160 × 9600 (vertical) / 9600 × 1440 (horizontal)</li><li>• <b>M panorámica:</b> 2160 × 6400 (vertical) / 6400 × 1440 (horizontal)</li><li>• <b>L 1:1:</b> 3264 × 3264</li><li>• <b>M 1:1:</b> 2304 × 2304</li><li>• <b>S 1:1:</b> 1664 × 1664</li></ul>
<b>Montura del objetivo</b>	Montura X FUJIFILM
<b>Sensibilidad</b>	Sensibilidad de salida estándar equivalente a ISO 200–6400 en incrementos de 1/3 EV; AUTO; sensibilidad de salida extendida equivalente a ISO 100, 12800 o 25600
<b>Medición</b>	Medición de 256 segmentos a través de la lente (TTL); MULTI, PUNTUAL, PROMEDIO
<b>Control de exposición</b>	AE programado (con cambio de programa); AE con prioridad a la obturación; AE con prioridad a la apertura; exposición manual
<b>Compensación de la exposición</b>	–3 EV – +3 EV en incrementos de 1/3 EV

## Sistema

## Velocidad de obturación

- **OBTURADOR MECÁNICO**
    - **Modo P:** 4 seg. a  $\frac{1}{4000}$  seg.
    - **Bulb:** Máx. 60 min.
  - **OBTURADOR ELECTRÓNICO**
    - **Modos P, S, A y M:** 1 seg. a  $\frac{1}{32000}$  seg.
  - **MECÁNICO + ELECTRÓNICO**
    - **Modo P:** 4 seg. a  $\frac{1}{32000}$  seg.
    - **Bulb:** Máx. 60 min.
- **Tiempo:** 30 seg. a  $\frac{1}{4000}$  seg.  
- **El resto de modos:** 30 seg. a  $\frac{1}{4000}$  seg.
- **Tiempo:** 1 seg. a  $\frac{1}{32000}$  seg.
- **Tiempo:** 30 seg. a  $\frac{1}{32000}$  seg.  
- **El resto de modos:** 30 seg. a  $\frac{1}{32000}$  seg.

Modo	Continuo		Velocidad de fotograma (fps)	Fotos por ráfaga
				6,0
			3,0	Hasta que la tarjeta se llene

- Utilice una tarjeta **CLASS** o superior.
- La velocidad de fotograma varía dependiendo de las condiciones de disparo y del número de imágenes grabadas.

## Enfoque

- **Modo:** AF único o continuo; enfoque manual con anillo de enfoque; AF+MF
- **Selección de zona de enfoque:** Enfoque manual, multi, área con selección de tamaño de zona de enfoque ( $7 \times 7 = 49$  áreas disponibles), continuo, seguimiento de sujeto
- **Sistema de enfoque automático:** AF con detección de contraste TTL con con luz auxiliar de AF

## Equilibrio blanco

Personalizado, selección de la temperatura de color, automático, luz solar directa, sombra, luz fluorescente diurna, luz fluorescente blanca cálida, luz fluorescente blanca fría, iluminación incandescente, iluminación bajo el agua

## Autodisparador

Desactivado, 2 seg., 10 seg., Sonrisa, Compañero, Grupo

Sistema	
<b>Flash</b>	<ul style="list-style-type: none"> <li>• <b>Tipo:</b> Flash de elevación manual</li> <li>• <b>Número guía:</b> Aprox. 7 (ISO 200, m)</li> </ul>
<b>Modo</b>	Automático, flash de relleno, desactivado, sincronización lenta, sincronización a la cortinilla trasera, controlador (supresión de ojos rojos desactivado); automático con supresión de ojos rojos, flash de relleno con supresión de ojos rojos, desactivado, sincronización lenta con supresión de ojos rojos, sincronización a la cortinilla trasera con supresión de ojos rojos, controlador (supresión de ojos rojos activado)
<b>Zapata</b>	–
<b>Monitor LCD</b>	Monitor LCD de 3,0 pulg., con 1040k puntos de color; cobertura de encuadre aprox. 100%
<b>Videos</b>	<ul style="list-style-type: none"> <li>• <b>FHD 1080/30P:</b> Tamaño de fotograma 1920 × 1080 (1080p); 30 fps; sonido estéreo</li> <li>• <b>FHD 1080/25P:</b> Tamaño de fotograma 1920 × 1080 (1080p); 25 fps; sonido estéreo</li> <li>• <b>FHD 1080/24P:</b> Tamaño de fotograma 1920 × 1080 (1080p); 24 fps; sonido estéreo</li> <li>• <b>HD 720/60P:</b> Tamaño de fotograma 1280 × 720 (720p); 60 fps; sonido estéreo</li> <li>• <b>HD 720/50P:</b> Tamaño de fotograma 1280 × 720 (720p); 50 fps; sonido estéreo</li> <li>• <b>HD 720/24P:</b> Tamaño de fotograma 1280 × 720 (720p); 24 fps; sonido estéreo</li> </ul>
Terminales de entrada/salida	
<b>Salida HDMI</b>	Micro conector HDMI (Tipo D)
<b>Entrada/salida digital</b>	USB 2.0 de alta velocidad, conector micro USB (Micro-B)



**Suministro de alimentación/otros****Suministro de alimentación** Pila recargable NP-W126S

Duración de la pila (número aproximado de fotos que se pueden tomar con una pila totalmente cargada y un objetivo XF 35 mm f/1.4 R)	Tipo de pila	Número aproximado de fotografías
	NP-W126S (tipo suministrado con la cámara)	410

Estándar CIPA, medido utilizando la pila suministrada con la cámara y una tarjeta de memoria SD.

**Nota:** El número de disparos que se pueden realizar con la pila varía en función del nivel de carga de la pila y disminuirá a bajas temperaturas.**Tiempo de carga** Aprox. 210 minutos (+20 °C)**Dimensiones de la cámara** (An. × Al. × Pr.) 116,9 mm × 67,4 mm × 40,4 mm (32,1 mm excluyendo proyecciones, medido en la zona más delgada)/4,6 pulg. × 2,7 pulg. × 1,6 pulg. (1,3 pulg.)**Peso de la cámara** Aprox. 299 g/10,5 oz, excluyendo la pila, accesorios y tarjeta de memoria**Peso de disparo** Aprox. 348 g/12,3 oz, incluyendo la pila y la tarjeta de memoria**Condiciones de funcionamiento**

- **Temperatura:** 0 °C a +40 °C
- **Humedad:** 10% – 80% (sin condensación)

**Transmisor inalámbrico****Estándares** IEEE 802.11b/g/n (protocolo inalámbrico estándar)**Frecuencia de funcionamiento**

- **Japón, China:** 2412 MHz – 2472 MHz (13 canales)
- **Otros países:** 2412 MHz – 2462 MHz (11 canales)

**Protocolos de acceso** Infraestructura

<b>Pila recargable NP-W126S</b>	
<b>Tensión nominal</b>	7,2V CC
<b>Capacidad nominal</b>	1260 mAh
<b>Temperatura de funcionamiento</b>	0 °C a +40 °C
<b>Dimensiones (An. × Al. × Pr.)</b>	36,4 mm × 47,1 mm × 15,7 mm/1,4 pulg. × 1,8 pulg. × 0,6 pulg.
<b>Peso</b>	Aprox. 47 g/1,7 oz
<b>Adaptador de alimentación de CA AC-5VF</b>	
<b>Entrada nominal</b>	100V–240V CA, 50/60 Hz
<b>Capacidad de entrada</b>	11,6VA (100V), 15,5VA (240V)
<b>Salida nominal</b>	5,0V CC, 1000 mA
<b>Temperatura de funcionamiento</b>	0 °C a +40 °C
<b>Peso</b>	Aprox. 32 g/1,1 oz (solamente adaptador de alimentación CA)

El peso y las dimensiones varían dependiendo del país o región de venta. Las etiquetas, los menús y otras pantallas pueden diferir de aquellos de la propia cámara.

**■ Avisos**

- Las especificaciones están sujetas a cambios sin previo aviso; para obtener la información más reciente, visite [http://www.fujifilm.com/products/digital\\_cameras/index.html](http://www.fujifilm.com/products/digital_cameras/index.html). FUJIFILM no se hace responsable por los daños resultantes de los errores en este manual.
- A pesar de que el monitor LCD ha sido fabricado mediante una avanzada tecnología de alta precisión, pueden aparecer pequeños puntos brillantes y colores irregulares, particularmente cerca del texto. Esto es normal para este tipo de monitor LCD y no indica mal funcionamiento; las imágenes grabadas con la cámara no se verán afectadas.
- Las cámaras digitales pueden funcionar incorrectamente si se las expone a interferencias de radio fuertes (p. ej., campos eléctricos, electricidad estática o ruido de línea).
- Debido al tipo de objetivo utilizado, puede producirse una cierta distorsión en la periferia de las imágenes. Esto es normal.





## Restricciones para los ajustes de la cámara

		St+	Adv.	P	S	A	M	(●)	▲	▲	☾	SP																		
		Adv.	Adv.									☾	☾	☾	☾	☾	☾	☾	☾	☾	☾	☾	☾	☾	☾	☾	☾			
ASIST. MF	ESTÁNDAR	✓	✓ <sup>3</sup>	✓	✓	✓	✓		✓	✓	✓		✓	✓	✓	✓	✓	✓	✓	✓	✓	✓	✓	✓	✓	✓	✓	✓		
	RESALTE ASIST. ENFOQUE			✓	✓	✓	✓		✓	✓	✓		✓	✓	✓	✓	✓	✓	✓	✓	✓	✓	✓	✓	✓	✓	✓	✓		
FOTOMETRÍA	☒	✓ <sup>3</sup>	✓ <sup>3</sup>	✓	✓	✓	✓	✓ <sup>3</sup>	✓ <sup>3</sup>	✓ <sup>3</sup>	✓ <sup>3</sup>	✓ <sup>3</sup>	✓ <sup>3</sup>	✓ <sup>3</sup>	✓ <sup>3</sup>	✓ <sup>3</sup>	✓ <sup>3</sup>	✓ <sup>3</sup>	✓ <sup>3</sup>	✓ <sup>3</sup>	✓ <sup>3</sup>	✓ <sup>3</sup>	✓ <sup>3</sup>	✓ <sup>3</sup>	✓ <sup>3</sup>	✓ <sup>3</sup>	✓ <sup>3</sup>	✓ <sup>3</sup>		
	☐			✓	✓	✓	✓	✓																				✓		
	☐			✓	✓	✓	✓	✓																				✓		
FLASH CONFIGURACIÓN	MODO FLASH	SUPR. OJOS ROJOS NO	AUTO	✓	✓		✓		✓		✓		✓				✓	✓	✓									✓		
			⚡	✓	✓		✓	✓	✓	✓	✓		✓		✓		✓	✓	✓									✓		
			S⚡		✓		✓	✓	✓	✓	✓			✓	✓	✓														✓
			⚡ RECIBIR		✓		✓	✓	✓	✓	✓			✓	✓	✓														✓
			⚡	✓	✓		✓	✓	✓	✓	✓		✓	✓	✓	✓			✓	✓	✓	✓	✓	✓	✓	✓	✓	✓	✓	✓
			Ⓜ	✓	✓	✓	✓	✓	✓	✓	✓	✓ <sup>3</sup>	✓	✓	✓	✓	✓	✓ <sup>3</sup>	✓	✓	✓	✓	✓	✓	✓	✓	✓	✓	✓	✓
	MODO FLASH	SUPR. OJOS ROJOS SÍ	AUTO	✓			✓		✓				✓					✓	✓	✓								✓		
			⚡	✓			✓	✓	✓	✓				✓				✓	✓	✓								✓		
			Ⓜ				✓	✓	✓	✓	✓			✓	✓	✓													✓	
			⚡ RECIBIR				✓	✓	✓	✓	✓			✓	✓	✓													✓	
			⚡	✓	✓	✓	✓	✓	✓	✓	✓	✓ <sup>3</sup>		✓	✓	✓	✓ <sup>3</sup>	✓	✓	✓	✓	✓	✓	✓	✓	✓	✓	✓	✓	✓
			Ⓜ	✓	✓	✓	✓	✓	✓	✓	✓	✓ <sup>3</sup>		✓	✓	✓	✓ <sup>3</sup>	✓	✓	✓	✓	✓	✓	✓	✓	✓	✓	✓	✓	✓
SUPR. OJOS ROJOS	NO	✓	✓ <sup>1</sup>	✓	✓ <sup>1</sup>	✓	✓	✓	✓	✓ <sup>1</sup>	✓ <sup>1</sup>	✓	✓	✓	✓	✓	✓	✓	✓	✓	✓	✓	✓	✓	✓	✓	✓	✓		
	SÍ	✓				✓	✓	✓	✓			✓	✓	✓	✓	✓	✓	✓	✓	✓	✓	✓	✓	✓	✓	✓	✓	✓		
ESTABIL. IMAGEN <sup>5</sup>	(●)1●	✓ <sup>3</sup>						✓	✓	✓	✓	✓	✓	✓	✓	✓	✓	✓	✓	✓	✓	✓	✓	✓	✓	✓	✓	✓		
	(●)1		✓		✓	✓	✓	✓	✓	✓	✓	✓	✓	✓	✓	✓	✓	✓	✓	✓	✓	✓	✓	✓	✓	✓	✓	✓		
	(●)2●			✓	✓	✓	✓	✓	✓	✓	✓	✓	✓	✓	✓	✓	✓	✓	✓	✓	✓	✓	✓	✓	✓	✓	✓	✓		
	NO		✓	✓	✓	✓	✓	✓	✓	✓	✓	✓	✓	✓	✓	✓	✓	✓	✓	✓	✓	✓	✓	✓	✓	✓	✓	✓		



# FUJIFILM

---

**FUJIFILM Corporation**

7-3, AKASAKA 9-CHOME, MINATO-KU, TOKYO 107-0052, JAPAN

[http://www.fujifilm.com/products/digital\\_cameras/index.html](http://www.fujifilm.com/products/digital_cameras/index.html)