

قبل أن تبدأ

الخطوات الأولى

التصوير والعرض الأساسيين

التصوير والعرض الأساسيين للفيديو

Q زر (القائمة السريعة)

Fn زر (الوظيفة)

المزيد حول التصوير والعرض

القوائم

الاتصال

ملاحظات فنية

استكشاف الأخطاء وإصلاحها

الملحق

دليل المالك

شكراً لشرايك هذا المنتج. يوضح هذا الدليل كيفية استخدام كاميرا FUJIFILM X-A20 الرقمية. تأكد من قراءتك واستيعابك لمحتويات الدليل قبل استخدام الكاميرا.

موقع المنتج: ■

<http://fujifilm-x.com/x-a20/>

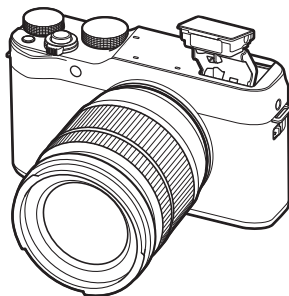

يمكن الاطلاع على المزيد من المعلومات في الكتيبات المتاحة على الإنترنت من خلال: ■

<http://fujifilm-dsc.com/manuals/>



احرص على قراءة هذه التعليمات قبل الاستعمال

تعليمات السلامة

- تأكد من استعمالك للكاميرا بالشكل الصحيح. اقرأ تعليمات السلامة هذه ودليل المالك الخاص بك بعناية قبل الاستعمال.
- بعد الانتهاء من قراءة تعليمات السلامة، احتفظ بها في مكان آمن.

حول هذه الأيقونات

يتم استخدام الرموز الموضحة بالأसفل في هذا المستند لتشير إلى خطورة الإصابة أو التلف التي قد تنتج في حال تجاهل المعلومات التي يشير إليها الرمز وتنتج عن ذلك استعمال المنتج بشكل خاطئ.

تحذير !
المعلومات
يدل هذا الرمز على احتمال التعرض للوفاة أو الإصابة الجسيمة في حال تجاهل المعلومات.

تنبيه !
يدل هذا الرمز على احتمال التعرض للإصابة الشخصية أو وقوع تلفيات عينية في حال تجاهل المعلومات.

يتم استخدام الرموز الموضحة بالأسفل للإشارة إلى طبيعة التعليمات التي يجب مراعاتها.

! تشير الرموز المثلثة إلى أن هذه المعلومات تتطلب انتباهك ("هامة").

! تشير الرموز الدائرية التي يتوسطها خط مائل إلى أن الفعل المشار إليه ممنوع ("ممنوع").

! تشير الدوائر المصمتة التي يتوسطها علامة تعجب إلى فعل يجب القيام به ("مطلوب").

! تحذير

! في حال وقوع أي مشاكل، اغلق الكاميرا، انزع البطارية، وافصل وانزع محول التيار الكهربائي. يمكن أن يتسبب الاستمرار في استعمال الكاميرا أثناء انبعاث دخان، أي رائحة غريبة أو عندما تكون في حالة غير طبيعية في وقوع حريق أو صدمة كهربائية. اتصل ببيائع FUJIFILM الخاص بك.

! لا تسمح بدخول الماء أو أي أجسام غريبة في الكاميرا. في حال دخول ماء أو أجسام غريبة في الكاميرا، اغلق الكاميرا، انزع البطارية، وافصل وانزع محول التيار الكهربائي. يمكن أن يتسبب الاستمرار في استعمال الكاميرا في وقوع حريق أو صدمة كهربائية. اتصل ببيائع FUJIFILM الخاص بك.

! تحذير

	لا تُشغف في المرحاض أو عند مرشة الاغتسال. قد يتسبب هذا في وقوع حريق أو صدمة كهربائية.
	لا تحاول مطلقاً تغير أو تفكيك الكاميرا (لا تقم مطلقاً بفتح الغطاء). عدم الالتزام باتباع هذا التنبيه الوفاي قد يؤدي إلى نشوب حريق أو حدوث صدمة كهربائية.
	في حالة كسر الغطاء الخارجي نتيجة لسقوط أو لأي حادث آخر، لا تلمس الأجزاء الداخلية المكشوفة. عدم اتباع هذا التنبيه الوفاي قد يتسبب في التعرض لصدمة كهربائية أو إصابة نتيجة للمس الأجزاء المتحممة. انزع البطارية فوراً، مع الانتباه تقادياً للتعرض للإصابة أو لصدمة كهربائية، واتوجه بالمنتج إلى نقطة الشراء للاستشارة.
	لا تغفر، تسخن أو تلو بشكل غير مناسب أو تشد كبل التوصيل أو تضع أجسام ثقيلة عليه. قد تتسبب هذه الأفعال في تلف الكبل وتؤدي إلى اشتعال حريق أو صدمة كهربائية. في حال تلف الكبل، اتصل ببيائع FUJIFILM الخاص بك.
	لا تضع الكاميرا على أسطح غير مستوية. قد يتسبب هذا في سقوط الكاميرا أو انقلابها مسببة إصابة.
	لا تحاول إطلاقاً التقاط صور أثناء التحرك. لا تستخدم الكاميرا أثناء السير أو القيادة. قد يتسبب هذا في سقوطك أو تعرضك لحادث مروري.
	لا تلمس أي جزء معدني للكاميرا أثناء عاصفة رعدية. قد يتسبب هذا في صدمة كهربائية نتيجة لتيار مستحث ناتج عن البرق.
	لا تستخدم البطارية إلا كما هو موضح. ركب البطارية كما يوضح المؤشر.
	تجنب تفكيك البطاريات أو تعديلها أو تسخينها. تجنب إسقاط البطاريات أو الدق عليها أو رميها أو تعريضها لصدمة قوية بشكل أو بآخر. لا تستخدم البطاريات التي تظهر علامات تسرب أو تشوه أو تغير اللون أو أية عيوب أخرى. استخدم أجهزة الشحن المخصصة فقط لإعادة شحن البطاريات القابلة لإعادة الشحن ولا تحاول إعادة شحن بطاريات أيون الليثيوم أو البطاريات القلوية غير قابلة لإعادة الشحن. تجنب تقصير دائرة البطاريات أو تخزينها مع الأجسام المعدنية. عدم مراعاة هذه الاحتياطات قد يؤدي إلى ارتفاع درجة حرارة البطاريات، أو اشتعالها أو انفجارها أو تسربها، مما يسبب نشوب حريق، أو الإصابة بحروق، أو أي إصابة أخرى.
	استخدم فقط البطارية أو محول التيار الكهربائي المحدد للاستخدام مع هذه الكاميرا. لا تستخدم جهد كهربائي غير ذلك الذي ينص عليه مزود الطاقة الكهربائية. استخدام مصادر طاقة كهربائية أخرى قد يؤدي إلى حريق.

⚠ تنبيه	
	لا تستخدم هذه الكاميرا في أماكن تكثر فيها عوادم الوقود، البخار، الرطوبة والأتربة. قد يتسبب هذا في وقوع حريق أو صدمة كهربية.
	لا تترك هذه الكاميرا في أماكن قد تتعرض لدرجات حرارة مرتفعة جداً. لا تترك الكاميرا في أماكن مثل سيارة مغلقة أو ضوء شمس مباشر. قد يتسبب هذا في وقوع حريق.
	لا تضع أجسام ثقيلة على الكاميرا. قد يؤدي هذا إلى سقوط أو انقلاب الأجسام الثقيلة ما يؤدي إلى الإصابة.
	لا تحرك الكاميرا أثناء توصيل محول التيار الكهربائي المتعدد بها. لا تشد كبل التوصيل لتفصل محول طاقة التيار الكهربائي المتعدد. قد يتسبب هذا في تلف كبل الطاقة أو الأسلاك ويؤدي إلى حريق أو صدمة كهربية.
	لا تغط أو تلف الكاميرا أو محول الطاقة بقمش أو بطانية. قد يتسبب هذا في ارتفاع درجة الحرارة ما ينتج عنه تشوه الغطاء أو وقوع حريق.
	عند تنظيف الكاميرا أو إذا كنت لا تنوي استخدامها لفترات ممتدة، اخرج البطارية وافصل والنزع محول التيار الكهربائي. قد يتسبب عدم فعل ذلك في وقوع حريق أو صدمة كهربية.
	عند الانتهاء من الشحن، انزع الشاحن من قابس التيار الكهربائي. قد يتسبب ترك الشاحن موصلاً بقياس التيار الكهربائي في وقوع حريق.
	عند إخراج بطاقة الذاكرة، قد تدفع البطاقة من الفنتحة بسرعة كبيرة. استخدام إصبعك لتثبيت البطاقة ثم أخرجها برفق. قد تحدث إصابة للشخص الذي يتعرض للإرتطام بواسطة البطاقة التي تم إخراجها.
	تحتاج الكاميرا إلى الكفوف على الأجزاء الداخلية والتنظيف بشكل منتظم. قد تتسبب الأتربة المتراكمة في الكاميرا إلى وقوع حريق أو صدمة كهربية. اتصل ببيع FUJIFILM الخاص بك لتنظيف الأجزاء الداخلية كل سنتين. برجاء ملاحظة أن هذه الخدمة ليست خدمة مجانية.
	خطر حدوث انفجار في حال تركيب البطارية بطريقة غير صحيحة. استبدل من نفس النوع أو نوع مماثل فقط.

⚠ تحذير	
	في حالة تسرب البطارية ولايس السائل عينيك، جلدك أو ملابسك، اغسل المنطقة المصابة فوراً بماء نظيف واستشر طبيب أو اتصل برقم طوارئ.
	لا تستخدم شاحن لشحن البطاريات غير المحدد هنا لشحن البطاريات. يستخدم الشاحن المرفق فقط في شحن نوع البطارية المرفقة مع الكاميرا. قد يتسبب استخدام الشاحن في شحن بطاريات تقليدية أو أنواع أخرى من البطاريات القابلة للشحن في تسرب البطارية، أو ارتفاع درجة حرارتها أو انفجارها.
	استخدام ضوء الفلاش بالقرب من عيني الشخص قد يسبب خللاً في الرؤية. انتبه بشكل خاص عند تصوير الرضع والأطفال الصغار.
	تجنب ملامسة الأسطح الساخنة لفترة طويلة. عدم مراعاة هذه الاحتياطات قد يؤدي إلى الإصابة بحروق درجة الحرارة المنخفضة، وخاصة عند ارتفاع درجات الحرارة المحيطة أو مع المستخدمين الذين يعانون من ضعف الدورة الدموية أو قصور في الإحساس، وفي تلك الحالة ينصح باستخدام حامل ثلاثي القوائم أو الاحتياطات المماثلة.
	لا تترك أبداً من أعضاء الجسم ملامساً للمنتج لفترات طويلة والمنتج يعمل. عدم مراعاة هذا التنبيه قد يؤدي إلى حروقات ناتجة عن درجة حرارة متدنية، خاصة خلال الاستخدام لفترات طويلة أو في درجات الحرارة المحيطة المرتفعة أو مع المستخدمين الذين يعانون من ضعف الدورة الدموية أو انخفاض الإحساس، وفي هذه الحالة يُوصى باستخدام حامل ثلاثي أو احتياطات مماثلة.
	لا تستخدم المنتج في وجود أي مواد قابلة للاشتعال، أو الغازات القابلة للانفجار أو الأتربة.
	عند حمل البطارية، ركبها في الكاميرا الرقمية أو احتفظ بها في الصندوق الصلب. احتفظ بالبطارية في الصندوق الصلب عند تخزينها. ازل البطارية عند التخلص منها بتغطية أطرافها بشرط عازل. قد يتسبب اتصال أطراف البطارية بأجسام معدنية أو بطاريات أخرى في حدوث اشتعال أو انفجار.
	احفظ بطاقات الذاكرة، قاعدة تثبيت الفلاش الخارجي وغيرها من الأجزاء الدقيقة بعيداً عن متناول الأطفال الصغار. قد يتسبب اتصال الأطفال الأجزاء الدقيقة، لذا يجب إبقاؤها بعيداً عن متناولهم. وفي حالة قيام طفل بابتلاع أحد هذه الأجزاء الدقيقة، فلا بد من استشارة الطبيب أو الاتصال بخدمة الطوارئ على الفور.
	تُحفظ بعيداً عن متناول الأطفال الصغار. ومن بين العناصر التي قد تسبب الإصابة حزام الرقبة، والذي قد يتشابك حول رقبة الطفل، مما يتسبب في الاختناق، والفلاش، الذي يمكن أن يُسبب خللاً في الرؤية.
	اتبع التوجيهات الصادرة عن مسؤولي المستشفى والخطوط الجوية. ينبعث عن هذا المنتج ترددات لاسلكية والتي يمكن أن تتداخل مع المعدات الملاحة أو الطبية.

البطارية وإمداد الطاقة

ملاحظة: تحقق من نوع البطارية المستخدمة في الكاميرا الخاصة بك وقراءة الأقسام المناسبة.

⚠ تحذير: يجب ألا تتعرض البطارية إلى الحرارة الشديدة، كأشعة الشمس أو النار أو ما شابه.

فيما يلي وصف للاستخدام المثالي للبطاريات وكيفية الحفاظ على طول حياتها. قد يتسبب الاستخدام الخاطئ في تقصير عمر البطارية ويؤدي إلى التسرب، ارتفاع درجة الحرارة، الحريق، أو الانفجار.

بطاريات الليثيوم أيون

قم بقراءة هذا القسم إذا كانت الكاميرا الخاصة بك تستخدم بطاريات الليثيوم أيون القابلة لإعادة الشحن.

لا تأتي البطارية مشحونة. اشحن البطارية قبل استعمالها. احتفظ بالبطارية في علبتها في حالة عدم الاستخدام.

ملاحظات حول البطارية

تفقد البطارية شحنها بشكل تدريجي في حالة عدم الاستعمال. اشحن البطارية قبل الاستعمال لمدة يوم أو يومين.

يمكن إطالة عمر البطارية بإغلاق الكاميرا في حالة عدم الاستعمال.

تقل قدرة البطارية في درجات الحرارة المنخفضة؛ قد لا تعمل البطارية المنخفضة في المناخ البارد.

احتفظ ببطارية إضافية مشحونة في مكان دافئ واستبدل البطارية عند اللزوم، أو احتفظ بالبطارية

في جيبيك أو في مكان دافئ آخر وركبها في الكاميرا عند التصوير فقط. لا تضع البطارية مباشرة على

أجهزة تدفئة الأيدي أو أجهزة التدفئة الأخرى.

شحن البطارية

اشحن البطارية فقط باستخدام شاحن البطارية المرفق. سيؤدي وقت الشحن عند درجات الحرارة المحيطة التي تقل عن 10+ درجة مئوية، أو أعلى من 35+ درجة مئوية، لا تحاول شحن البطارية عند درجات حرارة تزيد عن 40 درجة مئوية، أو عند درجات حرارة تقل عن 0 درجة مئوية، فلن يتم شحن البطارية.

لا تحاول أن تشحن بطارية مشحونة بالكامل. إلا أنه ليس بالضرورة أن تستنفذ البطارية بالكامل قبل الشحن.

قد تشعر بارتفاع درجة حرارة البطارية عند لمسها مباشرة بعد الشحن أو الاستعمال. هذا أمر طبيعي.

عمر البطارية

في درجات الحرارة الطبيعية، يمكن أن تُشحن البطارية 300 مرة تقريبًا. يدل نفاذ شحن البطارية بسرعة ملحوظة على أن البطارية قد وصلت إلى نهاية فترة صلاحية استخدامها ويجب استبدالها.

التخزين

قد يضعف أداء الكاميرا إذا تركت البطارية دون استخدام لفترة طويلة بعد شحنها بالكامل. افرغ البطارية قبل التخزين.

في حال عدم استخدام الكاميرا لفترة طويلة، انزع البطارية واحفظها في مكان جاف في درجة حرارة ما بين 15+ درجة مئوية و 25+ درجة مئوية. لا تحفظ البطارية في مكان يتعرض لدرجات حرارة مرتفعة.

محولات التيار الكهربائي المتعدد (متاح بشكل منفرد)

- استخدم فقط محولات التيار الكهربائي المتعدد من FUJIFILM المخصصة للاستخدام مع هذه الكاميرا.
- قد يؤدي استخدام محولات التيار الأخرى في إتلاف الكاميرا.
- محول التيار الكهربائي المتعدد مخصص للاستخدام داخل المنازل فقط.
- تأكد من اتصال قابس التيار المستمر بالكاميرا بإحكام.
- اغلق الكاميرا قبل فصل محول التيار. افصل محول الطاقة عن طريق شد القابس وليس الكبل.
- لا تستخدم محول التيار مع أجهزة أخرى.
- لا تفكك المنتج.
- لا تعرضه لدرجات حرارة مرتفعة أو رطوبة.
- لا تعرضها لصددمات عنيفة.
- قد يصدر محول التيار الكهربائي صوت طنين أو يصبح ساخن عند لمس أثناء الاستعمال. هذا أمر طبيعي.
- إذا تسبب محول التيار الكهربائي في تشويش موجات الراديو، اعد توجيهه أو غير مكان هوائي الاستقبال.

■ تنبيهات: معاملة البطارية

- لا تنقل البطارية أو تخزنها مع أجسام معدنية مثل القلائد أو دبابيس الشعر.
 - لا تعرضها للهب أو التسخين.
 - لا تفكك البطارية أو تعُدّلها.
 - اشحنها بشاحن البطارية المخصص لها فقط.
 - تخلص فوراً من البطاريات المستعملة.
 - لا تسقطها أو تعرضها لصددمات عنيفة.
 - لا تعرضها للماء.
 - حافظ على نظافة أطرافها.
 - قد ترتفع درجة حرارة البطارية وهيكل الكاميرا قليلاً بعد الاستخدام لمدة طويلة. هذا أمر طبيعي.
- ### ■ تنبيه: التخلص من البطاريات
- اتباع القوانين المحلية عند التخلص من البطاريات المستعملة. ينبغي لفت الانتباه إلى الجوانب البيئية للتخلص من البطارية. استخدم الجهاز في مناخ مُعتدل.

استخدام الكاميرا

- لا توجه الكاميرا نحو مصادر الضوء الساطعة جداً، مثل الشمس في سماء خالية من السحب. عدم اتباع هذا التحذير قد يؤدي إلى تلف حساس الصورة في الكاميرا.
- قد يتسبب ضوء الشمس الذي يتم تركيزه من خلال معين المنظر في تلف لوحة معين المنظر الإلكتروني (EVF). لا توجه معين المنظر الإلكتروني نحو الشمس.

التقاط صورة تجريبية

قبل التقاط الصور في المناسبات الهامة (مثل حفلات الزفاف أو قبل أخذ الكاميرا في رحلة)، التقط صورة تجريبية وعابثاً على الشاشة لتأكد من عمل الكاميرا بشكل طبيعي. لا يمكن أن تتحمل FUJIFILM المسؤولية عن التلفيات أو الخسائر المادية الناتجة عن أي قصور في المنتج.

تعليقات حول حقوق النسخ

لا يمكن استخدام الصور التي تسجلها بالكاميرا الرقمية بطريقة تنتهك قوانين حقوق النسخ بدون موافقة المالك، إلا في حالة نية الاستخدام الشخصي فقط. لاحظ وجود بعض القيود التي تفرض على تصوير التمثيل المسرحي، الحفلات، والمعارض، حتى في حالة نية الاستخدام الشخصي. يُطلب أيضاً من المستخدمين ملاحظة أنه يسمح فقط بنسخ بطاقات الذاكرة التي تحتوي على صور أو بيانات محمية بموجب حقوق النسخ طبقاً للقيود التي تفرضها قوانين حقوق النسخ هذه.

طريقة التعامل

للتأكد من تسجيل الصور بشكل صحيح، لا تعرض الكاميرا لصدمات أثناء التصوير.

الكريستال السائل

- في حال تحطم شاشة العرض، يجب تفادي ملامسة الكريستال السائل. اتخذ الإجراءات الوقائية المبينة في حال حدوث أي من الحالات التالية:
- في حال ملامسة الكريستال السائل لجلدك، نظف المنطقة بقطعة قماش وغسليها جيداً بالماء الجاري والصابون.
- في حال دخول الكريستال السائل إلى عينيك، قم بشطف العين المصابة بماء نظيف لمدة لا تقل عن 15 دقيقة واحصل على العناية الطبية فوراً.
- في حال ابتلاع الكريستال السائل، اغسل فمك كاملاً بالماء. اشرب كمية كبيرة من الماء وحاول التقيؤ، ثم احصل على المساعدة الطبية.
- على الرغم من أن شاشة العرض يتم تصنيعها بأحدث التقنيات عالية الدقة على الإطلاق، إلا أنها قد تحتوي على وحدات بيكسل تكون في حالة إضاءة أو عدم إضاءة دوماً. لا يعد ذلك خلل بالشاشة، ولن تتضرر الصور المسجلة بواسطة الكاميرا من جراء ذلك.

معلومات العلامة التجارية

Digital Split Image هي علامة تجارية أو علامة تجارية مسجلة لشركة FUJIFILM. و xD-Picture Card و SD. هما علامتين تجاريتين لشركة FUJIFILM. حروف الطباعة المذكورة هنا منطورة بشكل حصري من قبل DynaComware Taiwan Inc. تعد Macintosh، Mac OS و macOS علامات تجارية خاصة بشركة Apple Inc. في الولايات المتحدة، والبلدان الأخرى. تعد Windows علامة تجارية مسجلة لشركة Microsoft Corporation في الولايات المتحدة والبلدان الأخرى. و Wi-Fi® و Wi-Fi Protected Setup® هما علامتان تجاريتان مسجلتان لصالح Wi-Fi Alliance. الشعارات SDHC و SDXC هي علامات تجارية خاصة بشركة HDMI Licensing LLC. شعار SD، LLC. هو علامة تجارية أو علامة تجارية مسجلة لـ HDMI Licensing LLC. جميع الأسماء التجارية الأخرى المذكورة في هذا الدليل تعد علامات تجارية أو علامات تجارية مسجلة لأصحابها المعنيين.

التشويش الكهربي

قد تشوش هذه الكاميرا على الأجهزة الطبية أو معدات الملاحه. استشر القائمين على المستشفى أو الخطوط الجوية قبل استخدام الكاميرا في مستشفى أو على متن طائرة.

أنظمة التلفزيون الملون

نظام NTSC (لجنة نظام التلفزيون الوطني) هو مواصفة البث التلفزيوني الملون المعمول به بشكل رئيسي في الولايات المتحدة وكندا واليابان. نظام PAL (خط الطور البديل) هو نظام البث التلفزيوني الملون بشكل رئيسي في البلدان الأوروبية والصين.

Exif Print (إصدار 2.3)

Exif Print هو تنسيق ملف منقح للكاميرا الرقمية حيث يتم استخدام المعلومات المخزنة مع الصور للحصول على أفضل نسخة ملونة طبق الأصل أثناء الطباعة.

التخلص من المعدات الكهربائية والإلكترونية المنزلية



في دول الاتحاد الأوروبي، النرويج، أيسلندا وليختنشتاين: يشير هذا الرمز الموجود على المنتج، أو في هذا الدليل وفي شهادة الضمان، و / أو على العلبة أن هذا المنتج يجب ألا تتم معاملته كمخلفات منزلية. بدلاً من ذلك يجب التوجه به إلى نقطة تجميع مناسبة خاصة بإعادة تدوير المعدات الكهربائية والإلكترونية.

بتأكد من التخلص من هذا المنتج بالشكل الصحيح، ستساعد على تجنب العواقب السلبية المحتملة التي قد تؤثر على البيئة وعلى صحة الإنسان، والتي قد تحدث نتيجة معالجة هذا المنتج كمخلفات بطريقة خاطئة.



يشير هذا الرمز الموجود على البطاريات أو المراكم إلى أن هذه البطاريات يجب ألا تتم معاملتها كمخلفات منزلية.

إذا كان جهازك مزودة ببطاريات أو مراكم سهلة الفك، برجاء التخلص منها على انفراد طبقاً للشروط المحلية.

ستساعد عملية إعادة التدوير في الحفاظ على المصادر الطبيعية، لمزيد من المعلومات التفصيلية حول إعادة تدوير هذا المنتج، برجاء الاتصال بالمكتب المحلي لمدينتك، الجهة القائمة على التخلص من المخلفات المنزلية أو المحل الذي اشترت منه المنتج.

في الدول خارج دول الاتحاد الأوروبي، النرويج، أيسلندا وليختنشتاين: إذا أردت التخلص من هذا المنتج، بما في ذلك البطاريات والمراكم، برجاء الاتصال بالسلطات المحلية واسأل عن طريقة التخلص الصحيحة.



Li-ion

في اليابان: يشير هذا الرمز الموجود على البطاريات إلى أنه يتم التخلص منها بشكل منفصل.

ملاحظة هامة: اقرأ هذا الكتيب قبل استخدام البرنامج

يتم أي تصدير مباشر أو غير مباشر، لجزء من أو لكامل، البرنامج المرخص بدون موافقة الجهات المختصة المناسبة.

ملاحظات

لتجنب الحريق أو الصدمات الكهربائية، لا تعرض الوحدة للمطر أو الرطوبة.

يرجى قراءة "تعليمات السلامة"، وتأكد من استيعابك لها قبل استخدام الكاميرا.

التصنيف في كندا

NMB-3(B)/CAN/ICES-3 (B)

تنبيه: تتوافق هذه المعدة من الفئة B مع المعايير الكندية ICES-003.





بيان وزارة الصناعة الكندية: هذا الجهاز متوافق مع معايير RSS لإعفاء الترخيص بوزارة الصناعة الكندية. يخضع التشغيل للترين التاليين: (1) ألا يسبب هذا الجهاز أي تداخل، و (2) يجب أن يقبل هذا الجهاز أي تداخل يتم تلقيه، بما في ذلك التداخل الذي يمكن أن يؤدي إلى التشغيل غير المرغوب فيه.









يجب ألا يتواجد أو يعمل هذا الجهاز والهوائي الخاص به معاً في مكان واحد أو جنباً إلى جنب مع أي هوائي أو جهاز إرسال آخر، باستثناء أجهزة الراديو المدمجة المعتمدة. تم تعطيل خاصية اختيار كود الدولة للمنتجات التي يتم تسويقها في الولايات المتحدة/كندا.

بيان التعرض للإشعاع: لا تظهر الأداة العلمية المتاحة وجود أي مشكلات صحية مرتبطة باستخدام الأجهزة اللاسلكية منخفضة الطاقة. إلا أن ذلك لا يعد دليلاً على سلامة هذه الأجهزة اللاسلكية منخفضة الطاقة بشكل مطلق. فالأجهزة اللاسلكية منخفضة الطاقة تصدر مستويات طاقة ترددات لاسلكية منخفضة في نطاق الموجات الصغيرة أثناء استخدامها. في حين أن المستويات العالية من الترددات اللاسلكية يمكن أن تؤدي إلى إنتاج تأثيرات صحية (نتيجة تسخين الأنسجة)، إلا أن التعرض الضوئي للترددات اللاسلكية منخفضة المستوى التي لا تنتج تأثيرات تسخين لا يسبب أي تأثيرات صحية عكسية. ولم تكتشف العديد من الدراسات حول التعرض الضوئي للترددات اللاسلكية منخفضة المستوى أية تأثيرات بيولوجية. وقد اقترحت بعض الدراسات إمكانية حدوث بعض التأثيرات البيولوجية، إلا أن هذه النتائج لم يتم تأكيدها من خلال الأبحاث الإضافية. تم اختبار الكاميرا X-A20 ووجد أنها تتوافق مع حدود التعرض للإشعاع المحددة من قبل وزارة الصناعة الكندية للبيئات غير الخاضعة للرقابة كما تتوافق مع معايير RSS-102 الخاصة بقواعد التعرض للترددات اللاسلكية المحددة من قبل وزارة الصناعة الكندية.

أجهزة شبكة اللاسلكي: تنبيهات

- هام: اقرأ التنبيهات التالية قبل استخدام وحدة الإرسال اللاسلكي المدمجة الخاصة بالكاميرا.
- ① يحكم هذا المنتج، الذي يحتوي على وظيفة تشفير تم تطويرها في الولايات المتحدة، اللوائح الأمريكية الخاصة بإدارة التصدير وقد لا يتم تصديره أو إعادة تصديره إلى أي دولة تحظر الولايات المتحدة تصدير البضائع إليها.
- **تستخدم فقط كجزء من شبكة اللاسلكي.** FUJIFILM لا تتحمل مسؤولية أية تلفيات تحدث بسبب الاستخدام غير المصرح به. لا يستخدم الجهاز في التطبيقات التي تنطوي على درجة كبيرة من الموثوقية، على سبيل المثال في الأجهزة الطبية أو الأجهزة الأخرى التي قد تؤثر بشكل مباشر أو غير مباشر على حياة الأشخاص. عند استخدام الجهاز في الحاسب أو الأجهزة الأخرى التي تتطلب درجة أكبر من الموثوقية من الشبكات اللاسلكية، تأكد من اتخاذ كافة الاحتياطات الضرورية لضمان السلامة ومنع حدوث أية أعطال.
 - **يستخدم فقط في الدولة التي تم شراء الجهاز منها.** يتوافق هذا الجهاز مع اللوائح الحاكمة لأجهزة شبكة اللاسلكي في الدولة التي تم شراء الجهاز منها. التزم بجميع لوائح ونظم المكان عند استخدامك للجهاز. FUJIFILM لا تتحمل أية مسؤولية عن أية مشكلات قد تنشأ عن الاستخدام في مناطق ذات سلطات قضائية أخرى.
 - **قد يتم اعتراض بيانات اللاسلكي (الصور) من قبل جهات خارجية.** سلامة البيانات التي يتم إرسالها عبر شبكات اللاسلكي أمر غير مضمون.
 - **لا تستخدم الجهاز في الأماكن المعرضة إلى مجالات مغناطيسية أو كهربائية إستاتيكية أو تداخل من موجات الراديو.** لا تستخدم وحدة الإرسال بالقرب من أفران الميكروويف أو في الأماكن الأخرى المعرضة لمجالات مغناطيسية أو كهربائية إستاتيكية أو تداخل من موجات الراديو والتي قد تحول دون استقبال إشارات اللاسلكي. قد يحدث تداخل مشترك عند استخدام وحدة الإرسال بالقرب من أجهزة لاسلكي أخرى تعمل على حزمة التردد 2,4 جيجاهرتز.
 - **هذا الجهاز يعمل على نفس التردد الخاص بالأجهزة التجارية والتعليمية والطبية ووحدات إرسال اللاسلكي.** كما أنه يعمل أيضاً على نفس التردد الخاص بوحدات الإرسال المرخصة ووحدات الإرسال الخاصة منخفضة الجهد غير المرخصة والتي تستخدم في أجهزة تتبع RFID لخطوط التجمع وفي التطبيقات الأخرى الشبيهة.
 - **لمنع حدوث تداخل مع الأجهزة الواردة أعلاه، التزم بالاحتياطات التالية.** تأكد من أن وحدة إرسال RFID لا تعمل قبل استخدام هذا الجهاز. إذا لاحظت أن الجهاز يسبب تداخلاً مع وحدات الإرسال المرخصة والتي تستخدم في أجهزة تتبع RFID، توقف فوراً عن استخدام التردد المتأثر أو انقل الجهاز إلى مكان آخر. إذا لاحظت أن هذا الجهاز يسبب تداخلاً مع أجهزة تتبع RFID منخفضة الجهد، اتصل بوكيل FUJIFILM.

تحذير 	
في حالة كسر الغطاء الخارجي نتيجة لسقوط أو لحادث آخر، لا تلمس الأجزاء الداخلية المكشوفة. عدم اتباع هذا التحذير قد يتسبب في التعرض لصدمة كهربية أو إصابة نتيجة لللمس الأجزاء المتحطمة. انزع بطارية الكاميرا فوراً، مع الانتباه لتفادي التعرض للإصابة أو لصدمة كهربية، وتوجه بالمنتج إلى نقطة الشراء للاستشارة.	 لا تلمس الأجزاء الداخلية
لا تضعها على أسطح غير مستقرة. فقد يسقط المنتج مسبباً الإصابة.	
لا تنظر إلى الشمس عبر معينات المنظر الخاصة بالعدسة أو الكاميرا. عدم اتباع هذه التعليمات قد يتسبب في فقدان حاسة الإبصار بشكل نهائي.	

تنبيه 	
لا تخزن أو تستخدم في المناطق المعرضة للبخار أو الدخان أو المناطق شديدة الرطوبة أو المليئة بالأتربة. عدم اتباع هذا التحذير قد يتسبب في نشوب حريق أو صدمة كهربية.	
لا تركبها في ضوء الشمس المباشر أو في المناطق المعرضة لدرجات الحرارة شديدة الارتفاع كسيارة مغلقة في يوم مشمس. عدم اتباع هذا التحذير قد يتسبب في نشوب حريق.	
تحفظ بعيد عن متناول الأطفال. قد يتسبب هذا المنتج في إصابة الأطفال بالأذى إذا ترك في متناولهم.	
لا تمسك به ويديك مبتلة. عدم اتباع هذا التحذير قد يتسبب في حدوث صدمة كهربية.	
اجعل الشمس خارج الإطار عند تصوير الأهداف ذات الإضاءة الخلفية. إذا كانت الشمس داخل أو على مقربة من الإطار فقد يتسبب تركيز ضوءها في الكاميرا في نشوب حريق أو الإصابة بحروق.	
عندما لا يكون المنتج قيد الاستخدام، استبدل غطاء العدسة وخرنه بعيداً عن ضوء الشمس المباشر. فقد يتسبب تركيز ضوء الشمس بواسطة العدسة في نشوب حريق أو الإصابة بحروق.	
لا تحمل الكاميرا أو العدسة إذا كانوا مبتئين على حامل ثلاثي القوائم. فقد يسقط المنتج أو يصطدم بأشياء أخرى مسبباً الإصابة.	

احرص على قراءة هذه التعليمات قبل الاستعمال

تعليمات السلامة	
شكراً لشرائك هذا المنتج. للفحص الداخلي والصيانة والإصلاح يرجى الاتصال ببيع FUJIFILM الخاص بك.	
• تأكد من استعمالك للعدسة بالشكل الصحيح. اقرأ تعليمات السلامة هذه ودليل المالك الخاص بالكاميرا قبل الاستعمال.	
• بعد الانتهاء من قراءة تعليمات السلامة، احتفظ بها في مكان آمن.	
حول الرموز	
يتم استخدام الرموز الموضحة بالأسفل في هذا المستند لتشير إلى خطورة الإصابة أو التلف الذي قد ينتج في حال تجاهل المعلومات التي يشير إليها الرمز وتنتج عن ذلك استعمال المنتج بشكل غير صحيح.	
يدل هذا الرمز على احتمال التعرض للوقاية أو الإصابة الحرجة في حال تجاهل المعلومات.	 تحذير
يدل هذا الرمز على احتمال التعرض للإصابة الشخصية أو وقوع تلفيات عينية في حال تجاهل المعلومات.	 تنبيه
يتم استخدام الرموز الموضحة بالأسفل للإشارة إلى طبيعة التعليمات التي يجب مراعاتها.	
تشير الرموز المثلثة أن هذه المعلومات تتطلب انتباهك ("هامة").	
تشير الرموز الدائرية التي يتوسطها خط مائل أن الفعل المشار إليه ممنوع ("ممنوع").	
تشير الدوائر المصمتة التي يتوسطها علامة تعجب إلى فعل يجب القيام به ("مطلوب").	
تحذير 	
لا تعثرها بالماء أو تعرضها له. عدم اتباع هذا التحذير قد يتسبب في نشوب حريق أو صدمة كهربية.	 لا تستخدم في الحمام أو عند الاستحمام
لا تفككها (لا تفتح الغطاء الخارجي). عدم اتباع هذا التحذير قد يتسبب في نشوب حريق أو صدمة كهربية بسبب حدوث خلل بالمنتج.	 لا تفككها

قبل استعمال الكاميرا، الرجاء قراءة هذا الدليل والتحذيرات الموجودة في قسم "من أجل سلامتك" (ii). للحصول على معلومات حول موضوعات محددة، برجاء الرجوع إلى المراجع المذكورة أدناه.

123 استكشاف الأخطاء وإصلاحها.
لديك مشكلة محددة مع الكاميرا؟ اعثر على الإجابة هنا.

xii جدول المحتويات
يعطي "جدول المحتويات" نظرة سريعة على كافة محتويات هذا الدليل.
كافة عمليات الكاميرا الأساسية مدرجة هنا.

140 قيود على إعدادات الكاميرا.
اطلع على صفحة 140 لمعرفة قيود الخيارات المتوفرة في كل وضع تصوير.

129 عروض ورسائل التحذير
اكتشف ما وراء العلامة الواضحة أو رسالة الخطأ على الشاشة.

جسم الكاميرا: لمواصلة التمتع بالكاميرا الخاصة بك، استخدم فكةة قماش ناعمة جافة لتنظيف هيكل الكاميرا بعد كل استعمال. لا تستخدم الكحول، أو مخفف الطلاء أو أي مواد كيميائية متطايرة أخرى، فقد يؤدي ذلك إلى تشوه اللون أو تشوه الجزء الجلدي لهيكل الكاميرا. يجب إزالة أي سائل موجود على الكاميرا فوراً باستخدام قطعة قماش جافة ناعمة. استخدم منفاخ هواء للتخلص من الأتربة المتراكمة على الشاشة، مع توخي الحذر لتجنب إحداث خدوش، ثم امسحها برفق بقطعة قماش ناعمة جافة. يمكن إزالة إى بقع متبقية من خلال مسحها برفق بمناديل FUJIFILM المنظفة للعدسة والتي تم إضافة القليل من سائل تنظيف العدسة إليها. لتجنب دخول التراب إلى الكاميرا، استبدل غطاء الجسم عندما لا تكون العدسة في موضعها.

مستشعر الصورة: يمكن إزالة التراب من مستشعر الصورة باستخدام الخيار  **تنظيف المستشعر** في قائمة الإعداد (101).

عدسات قابلة للتغيير: استخدم منفاخ هواء للتخلص من الأتربة، ثم امسحها برفق بقطعة قماش ناعمة وجافة. يمكن إزالة إى بقع متبقية من خلال مسحها برفق بمناديل FUJIFILM المنظفة للعدسة والتي تم إضافة القليل من سائل تنظيف العدسة إليها. استبدل الغطاء الأمامي والخلفي في حالة عدم استخدام العدسة.

الخطوات الأولى	
تركيب شريط التعليق.....	12
تركيب عدسة.....	13
إدخال البطارية وبطاقة ذاكرة.....	14
بطاقات الذاكرة المتوافقة.....	17
شحن البطارية.....	18
تشغيل وإغلاق الكاميرا.....	21
الإعداد الأساسي.....	22
تغيير الإعدادات الأساسية.....	23
وضع شاشة اللمس.....	24
زر DISP/BACK.....	25
التصوير.....	25
عرض.....	25
تخصيص العرض القياسي.....	26

التصوير والعرض الأساسيين

التقاط صور.....	28
زوم اللمس.....	30
عرض الصور.....	31
عرض الصور في إطار كامل.....	31
زوم العرض.....	32
عرض عدة إطارات.....	33
عناصر التحكم في العرض.....	34
حذف صور.....	35

التصوير والعرض الأساسيين للفيلم

تسجيل أفلام.....	36
عرض الأفلام.....	37





من أجل سلامتك.....	ii
تعليمات السلامة.....	ii
ملاحظات.....	vii
تعليمات السلامة.....	ix
معلومات حول هذا الدليل.....	x
العناية بالمنتج.....	xi

قبل أن تبدأ

























الرموز والمصطلحات.....	1
الإكسسوارات المرفقة.....	1
أجزاء الكاميرا.....	2
زر الاختيار.....	3
قرص التحكم الرئيسي وقرص التحكم الفرعي.....	4
مصباح المؤثر.....	5
شاشة LCD.....	5
شاشات الكاميرا.....	6
التصوير.....	6
عرض.....	8
عدسات.....	9
أجزاء العدسة.....	9
الزوم الكهربائي.....	9
إزالة الغطاء.....	10
العدسات المزودة بواقبات عدسة.....	10
العدسات مع حلقات الفتحة.....	10
عدسات مع مفاتيح O.I.S. (ثبات الصورة البصري).....	11
عدسات التركيز البؤري اليدوي.....	11

59	قفل التركيز/التعريض الضوئي
61	توازن البياض.....
63	وضع سلسلة اللقطات والتصوير القوسي
64	التصوير المستمر (وضع سلسلة اللقطات).....
65	تصحیح
66	استخدام المؤقت الذاتي.....
68	التصوير بفاصل زمني
69	الصور الذاتية
70	الحساسية
71	AUTO
72	تعويض التعريض الضوئي.....
73	المعايرة.....
74	استخدام الفلاش
76	محاكاة فيلم
77	تسجيل صور بصيغة RAW
78	إنشاء نسخ JPEG من صور RAW
79	استخدام وصلة القاعدة
79	إعدادات وصلة القاعدة
79	اختيار طول بؤري
79	تصحیح التشوه
80	تصحیح تظليل اللون
80	تصحیح الإضاءة الطرفية.....
81	مساعدة دفتر الصور
81	إنشاء دفتر الصور
82	مشاهدة دفاتر الصور.....
82	تحرير وحذف دفاتر صور.....

Q زر (القائمة السريعة)	38
استخدام زر Q	38
عرض القائمة السريعة.....	38
عرض وتغيير الإعدادات	38
تحرير القائمة السريعة.....	39
Fn زر (الوظيفة)	40
استخدام زر الوظيفة	40
المزيد حول التصوير والعرض	41
وضع التصوير.....	41
SR تلقائي متقدم	42
Adv. متقدم	43
مرشح متقدم.....	44
بانوراما.....	45
تعريض ضوئي متعدد	47
SP موضع المشهد / / /	48
ميرج AE (P)	50
أولوية حاجب AE (S)	51
أولوية فتحة العدسة AE (A)	52
التعرض اليدوي (M)	53
وضع خاص (C)	54
وضع التركيز البؤري	55
MF يدوي.....	56
مؤشر التركيز البؤري.....	57
اختيار نقطة التركيز	58

88.....	 قياس ضوئي
89.....	 تشابك SPOT AE ومنطقة تركيز
89.....	 فلاش إعداد
89.....	 إعداد الفيلم.....
90.....	 وضع مثبت الصورة
91.....	 مثبت الصور الرقمية
91.....	 الاتصال اللاسلكي
91.....	 نوع الغالق
91.....	 إعداد زوم إلكتروني
92.....	استخدام القوائم: وضع العرض
92.....	خيارات قائمة العرض
92.....	 الاتصال اللاسلكي
92.....	 تحويل RAW
92.....	 مسح
93.....	 تشذيب
93.....	 تغيير الحجم
94.....	 حماية
94.....	 تدوير الصورة
95.....	 إزالة احمرار عين
95.....	 سلايد شو
95.....	 مساعدة دفتر الصور
96.....	 حفظ PC تلقائي
96.....	 أمر الطباعة (DPOF)
96.....	 طباعة بطابعة instax
96.....	 أبعاد العرض

القوائم

83.....	استخدام القوائم: وضع التصوير
83.....	خيارات قائمة التصوير (الصور)
83.....	 موضع المشهد
83.....	 وضع Adv.
84.....	 إعداد AF/MF
86.....	 ISO ISO
86.....	 حجم الصورة
86.....	 جودة الصورة
87.....	 نطاق ديناميكي
87.....	 محاكاة فيلم
87.....	 تصوير قوسي لمحاكاة فيلم
87.....	 مؤقت ذاتي
87.....	 التصوير بفواصل زمني
87.....	 توازن البياض
87.....	 لون Color
87.....	 الحدة Sharp
87.....	 درجة لون بارزة
88.....	 درجة لون مظلمة
88.....	 تخفيف الضوضاء NR
88.....	 تعريض ضوئي طويل NR
88.....	 تهيئة خاصة
88.....	 وضع شاشة اللمس
88.....	 زوم اللمس
88.....	 ضبط وصلة القاعدة
88.....	 تصوير بدون عدسة
88.....	 مساعد MF

الاتصال	
109.....	نقل الالاسكي (FUJIFILM PC AutoSave/FUJIFILM Camera Remote).....
109.....	توصيلات لاسلكية: الهواتف الذكية.....
109.....	توصيلات لاسلكية: أجهزة الكمبيوتر.....
110.....	عرض الصور على الحاسب (MyFinePix Studio /RAW FILE CONVERTER EX 2.0).....
110.....	نظام التشغيل Windows.....
110.....	نظام التشغيل Macintosh.....
111.....	توصيل الكاميرا.....
113.....	إنشاء أمر الطباعة DPOF.....
113.....	مع تاريخ / بدون تاريخ.....
114.....	إعادة تهيئة الكل.....
115.....	طباعات instax SHARE.....
115.....	إنشاء اتصال.....
116.....	طباعة الصور.....
117.....	عرض الصور على جهاز تلفزيون.....
97.....	قائمة الإعداد.....
97.....	استخدام قائمة الإعداد.....
98.....	خيارات قائمة الإعداد.....
98.....	تاريخ/وقت.....
98.....	فرق التوقيت.....
98.....	言語/LANG.....
98.....	إعادة التهيئة.....
98.....	الصوت والفلش.....
99.....	إعداد الصوت.....
99.....	إعداد الشاشة.....
101.....	إعداد الزر.....
101.....	حلقة التركيز.....
101.....	ضبط شاشة اللمس.....
101.....	إدارة الطاقة.....
101.....	تنظيف المستشعر.....
102.....	حفظ بيانات الإعداد.....
103.....	حيز اللون.....
103.....	إعادة تهيئة خاصة.....
104.....	ضبط التوصيل.....
105.....	صياغة.....
106.....	إعدادات المصنع الافتراضية.....

الملحق	ملاحظات فنية
132.....سعة بطاقة الذاكرة.....	118.....إكسسوارات اختيارية.....
133.....الروابط.....	118.....إكسسوارات من FUJIFILM.....
133.....معلومات المنتج FUJIFILM X-A20.....	120.....توصيل الكاميرا بأجهزة أخرى.....
133.....تحديثات البرنامج الثابت.....	121.....العناية بالكاميرا.....
134.....المواصفات.....	121.....التخزين والاستخدام.....
140.....قيود على إعدادات الكاميرا.....	121.....السفر.....
	122.....تنظيف مستشعر الصورة.....
	استكشاف الأخطاء وإصلاحها
	123.....المشكلات والحلول.....
	129.....عروض ورسائل التحذير.....

الرموز والمصطلحات

الرموز التالية مستخدمة في هذا الدليل:

① يجب قراءة هذه المعلومات قبل الاستعمال للتأكد من التشغيل الصحيح.

◆ معلومات إضافية قد تكون مفيدة عند استخدام الكاميرا.

📖 يمكن الاطلاع على صفحات أخرى في هذا الدليل حول المعلومات ذات الصلة.

يتم توضيح القوائم والنصوص الأخرى على شاشات العرض بخط سميك. في الرسوم التوضيحية في هذا الدليل، يمكن تبسيط شاشات العرض لأغراض تفسيرية. الرسوم هي لأغراض توضيحية فقط؛ وقد تكون الرسومات مبسطة، بينما الصور الفوتوغرافية ليست بالضرورة مأخوذة بموديل الكاميرا المذكور في هذا الدليل.

الإكسسوارات المرفقة

العناصر التالية مرفقة مع الكاميرا:



محول القابس
(يختلف شكل المحول تبعاً لمنطقة البيع.)



محول التيار المتردد AC-5VF



بطارية قابلة لإعادة للشحن طراز NP-W126S

- دليل المالك (هذا الدليل)
- حزام الكتف

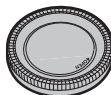

غطاء الجسم

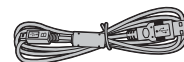

كبل USB

◆ إذا اشتريت طاقم عدسة، تحقق من أن العدسة موجودة به.

لمزيد من المعلومات، يرجى الرجوع إلى الصفحة الموجودة على يمين كل بند.

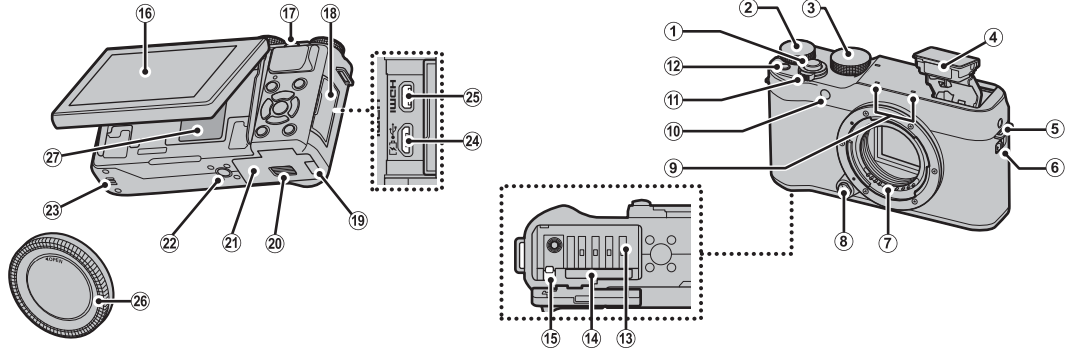

- | | | | | | |
|-------------|---------------------------------|----------|---|----|-----------------------------------|
| ٢٢ | موضع تركيب الحامل ثلاثي القوائم | ٢١ | مفتاح ON/OFF (تشغيل / إيقاف القفل) | ١١ | زر الحاجب |
| ٣٧ | ساعة | ٤٠ | زر Fn (وظيفة) | ١٢ | قرص التحكم الرئيسي |
| ١١١ | USB صغير (Micro-B) | ١٤ | تجوف البطارية | ١٣ | قرص الأوضاع |
| ٥٣، ٥١ | موصل جهاز التحكم عن بعد | ١٥ | فتحة بطاقة الذاكرة | ١٤ | الفلش |
| ١١٧ | موصل HDMI مايكرو (النوع D) | ١٤ | مزلاج البطارية | ١٥ | ثقب شريط التعليق |
| ١٣ | غطاء الجسم | ٥ | شاشة LCD | ١٦ | مفتاح ⏏ (رفع الفلاش) |
| انتظر أدناه | لوحة الرقم التسلسلي | ٤ | قرص التحكم الفرعي | ١٧ | موصلات إشارة العدسة |
| | | ١١٧، ١١١ | غطاء الموصل | ١٨ | زر تحرير العدسة |
| | | ١٩ | غطاء قناة كبل خاص بتوصيلة التيار المستمر | ١٩ | الميكروفون |
| | | ١٤ | مزلاج غطاء تجوف البطارية | ٢٠ | الضوء المساعد للتركيز التلقائي AF |
| | | ١٤ | غطاء تجوف البطارية | ٢١ | مصباح المؤقت الذاتي |

لوحة الرقم التسلسلي

لا تقم بإزالة لوحة الرقم التسلسلي، والتي تبين معرف لجنة الاتصالات الفيدرالية (FCC ID)، علامة CE، الرقم التسلسلي، وغيرها من المعلومات الهامة.

- 31 زر (العرض) ▶ (28) زر (العرض).....
- 5 مصباح المؤشر (29).....
- 36 زر (تسجيل فيديو) (30).....
- انظر أدناه زر MENU/OK
- (31) زر (قفل التحكم) (اضغط واستمر بالضغط)
انظر أدناه.....
- (32) زر الاختيار انظر أدناه
- 38 زر Q (قائمة سريعة)..... (33) زر تحويل RAW (وضع العرض).....
- 78 زر DISP (العرض)/زر BACK (الرجوع)..... (34) زر

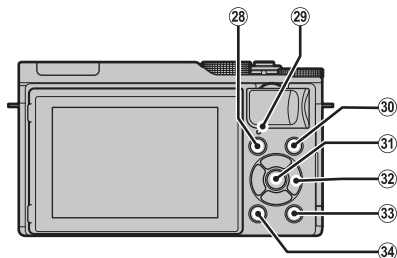

قفل التحكم

لمنع التشغيل غير المقصود لزر الاختيار (▶◀▼▲) و زر Q أثناء التصوير، اضغط على MENU/OK حتى يتم عرض . يمكن إلغاء قفل عناصر التحكم بالضغط على MENU/OK حتى تختفي من شاشة العرض.

زر الاختيار.

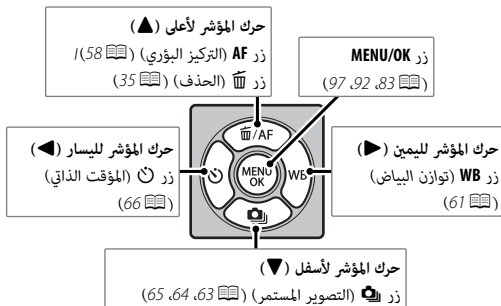

قرص التحكم الرئيسي وقرص التحكم الفرعي.

تختلف الأدوار التي يلعبها قرص التحكم الرئيسي وقرص التحكم الفرعي على النحو المبين أدناه.

الوضع							
							
عرض	القائمة السريعة	M (يدوي)	A (أولوية الفتحة AE)	S (أولوية الغالق AE)	P (برنامج AE)		
تقدم الإطار (31)	حدد الخيارات (38)	سرعة الحاجب (53)	تعويض التعريض الضوئي (72)				قرص التحكم الرئيسي
• زوم العرض (32) • عرض عدة إطارات (33)		ضبط الزوم الكهربائي عند تدوير الشاشة بزاوية 180 درجة لالتقاط صور شخصية ("صور ذاتية") ¹			تغيير البرنامج (50)		
قم بتكبير نقطة التركيز البؤري النشطة (31)	—	• قم بتكبير نقطة التركيز البؤري المحددة (57) • في وضع التركيز اليدوي، اضغط مع الاستمرار لتحديد خيارات MF مساعد (56) • حرر الغالق عند تدوير الشاشة 180° للصور الشخصية الذاتية (69)					قرص التحكم الفرعي

1 يتم تركيب عدسة الزوم الكهربائي وتحديد **ON** للخيار **MF** إعداد زوم إلكتروني.
2 استخدم حلقة الفتحة لضبط الفتحة.

شاشة LCD

يمكن عكس شاشة LCD للصور الشخصية الذاتية (📷 69) أو عنوانها
لسهولة العرض عند تأطير الصور.

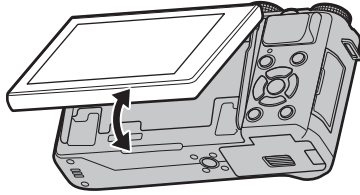

عند إمالة الشاشة، انتبه لكي لا تنحصر أصابعك أو أية أشياء أخرى بين
الشاشة وجسم الكاميرا. لا تلمس الأسلاك الموجودة خلف الشاشة؛ وعدم
مراعاة هذا التحذير قد تؤدي إلى عطل بالكاميرا.



نقطة التلمس

مصباح المؤشر

يوضح مصباح المؤشر حالة الكاميرا كما يلي:

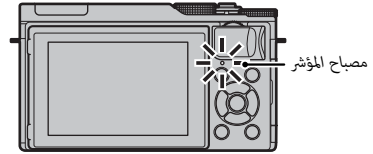

حالة الكاميرا	مصباح المؤشر
ضبط التركيز مقل.	يتوهج بلون أخضر
تحذير التشويش أو التركيز أو التعرض للضوء. يمكن التقاط الصورة.	وميض أخضر
تسجيل الصور. يمكن التقاط صور إضافية.	وميض باللون الأخضر والبرتقالي
تسجيل الصور. لا يمكن إلتقاط صور إضافية في هذا الوقت.	تتوهج بلون برتقالي
جاري شحن الفلاش، لن يضيء الفلاش عند التقاط الصورة.	وميض بلون برتقالي
خطأ في العدسة أو الذاكرة.	وميض أحمر

قد تظهر كذلك تحذيرات في شاشة العرض (📷 129).

شاشات الكاميرا

قد يتم عرض أنواع المؤشرات التالية أثناء التصوير أو العرض. في الوصف التالي، يتم عرض جميع المؤشرات المتاحة لأغراض التوضيح؛ والمؤشرات المعروضة فعلياً تتغير حسب إعدادات الكاميرا.

التصوير

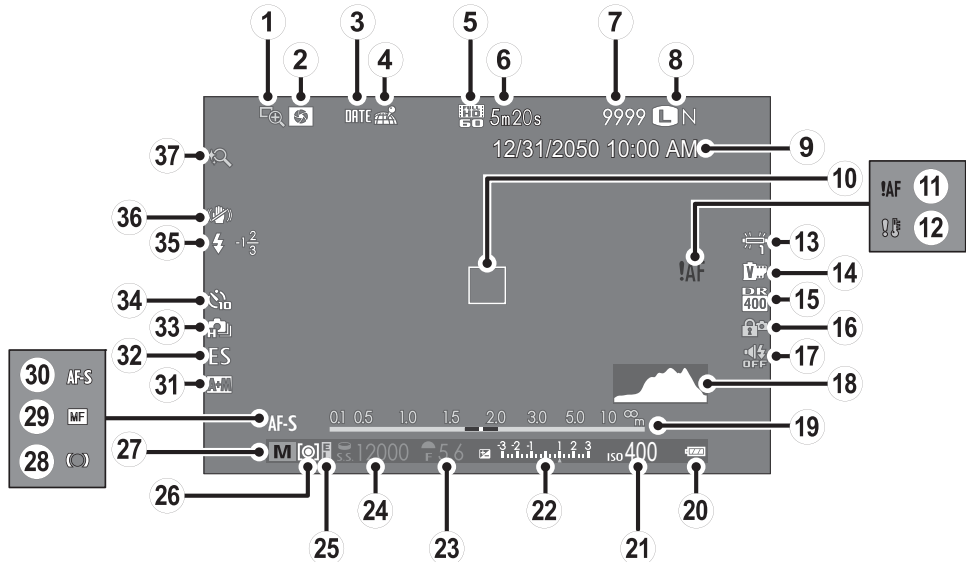

- ① حقق من تركيز بؤري..... 57..... ⑮ نطاق ديناميكي..... 87..... ⑲ مؤشر التركيز البؤري..... 56.....
- ② مراجعة عمق النطاق..... 52..... ⑯ قفل التحكم..... 3..... ⑳ وضع التركيز البؤري..... 55.....
- ③ ختم التاريخ..... 103..... ⑰ مؤشر الصوت والفلش..... 98..... ㉑ مؤشر AF+MF..... 84.....
- ④ حالة تنزيل بيانات الموقع..... 104..... ⑱ رسم بياني نسيجي..... 27..... ㉒ نوع الغالق..... 91.....
- ⑤ وضع فيلم..... 36..... ⑲ مؤشر المسافة..... 56..... ㉓ الوضع المستمر..... 63.....
- ⑥ الوقت المتبقي..... 36..... ㉔ مستوى البطارية..... 21..... ㉔ مؤشر المؤقت الذاتي..... 66.....
- ⑦ عدد الإطارات المتاحة*..... 132..... ㉕ الحساسية..... 70..... ㉕ وضع الفلاش..... 74.....
- ⑧ جودة وحجم الصورة..... 86..... ㉖ مؤشر تعويض التعريض الضوئي/التعريض..... 72, 53..... ㉖ تعويض الفلاش..... 89.....
- ⑨ الوقت والتاريخ..... 22..... ㉗ الفتحة..... 53, 52, 50..... ㉗ وضع مثبت الصورة..... 90.....
- ⑩ إطار التركيز..... 59, 29..... ㉘ سرعة الحاجب..... 53, 51, 50..... ㉘ زوم اللمس..... 30.....
- ⑪ تحذير التركيز..... 129, 125..... ㉙ مؤشر قفل AE..... 59.....
- ⑫ تحذير الحرارة..... 131..... ㉚ المعايرة..... 73.....
- ⑬ توازن البياض..... 61..... ㉚ وضع التصوير..... 41.....
- ⑭ محاكاة فيلم..... 76..... ㉛ مؤشر التركيز البؤري..... 57.....

* يظهر "9999" إذا كان هناك مساحة لأكثر من 9999 إطار.

قفل التحكم

يؤدي الضغط على عنصر تحكم مقفل () (3) إلى عرض أيقونة .



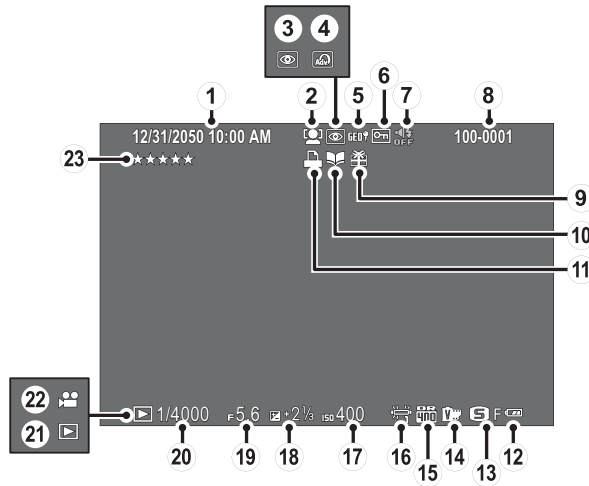

- 70..... الحساسية..... 17 31..... صورة هدية..... 9 22..... الوقت والتاريخ..... 1
- 72..... تعويض التعريض الضوئي..... 18 81..... مؤشر مساعدة دفتر الصور..... 10 85..... مؤشر التعقب الذي للوجه..... 2
- 53 ,52 ,50..... فتحة العدسة 19 113..... مؤشر طباعة DPOF..... 11 95..... مؤشر إزالة احمرار العين..... 3
- 53 ,51 ,50..... سرعة الحاج..... 20 21..... مستوى البطارية..... 12 44..... مرشح متقدم..... 4
- 31..... مؤشر وضع العرض..... 21 86..... حجم الصورة/الجودة..... 13 104..... بيانات الموقع..... 5
- 37..... رمز الفيلم..... 22 76..... محاكاة الأقلام..... 14 94..... صورة محمية..... 6
- 31..... التصنيف..... 23 87..... نطاق ديناميكي..... 15 98..... مؤشر الصوت والFLASH..... 7
- 61..... توازن البياض..... 16 102..... رقم الصورة..... 8

يمكن استخدام الكاميرا مع العدسات لقاعدة FUJIFILM X والاكسسوارات الأخرى المدرجة من الصفحة 118.

أجزاء العدسة

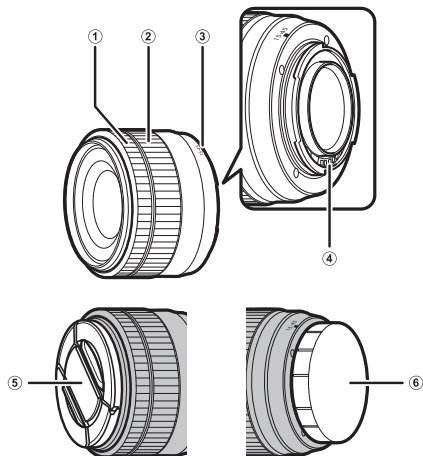

- | | |
|-----------------------|-----------------------|
| ① حلقة التركيز البؤري | ④ موصلات إشارة العدسة |
| ② حلقة التكبير | ⑤ غطاء العدسة الأمامي |
| ③ علامات التركيب | ⑥ غطاء العدسة الخلفي |

تُستخدم عدسة XC15-45mmF3.5-5.6 OIS PZ هنا لأغراض توضيحية.

الزوم الكهربائي

عند تحديد ON للإعداد  إعداد زوم إلكتروني، يمكن استخدام قرص التحكم الفرعي لضبط الزوم عند تدوير شاشة LCD بمقدار 180 درجة. يمكن استخدام حلقة التركيز لضبط الزوم في حالة تمكين التركيز التلقائي.

إزالة الغطاء

أزل الغطاء كما هو موضح.

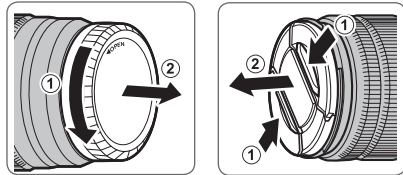

❖ قد تختلف أغطية العدسات عن تلك المعروضة هنا.

العدسات المزودة بواقيات عدسة

تقلل واقيات العدسة عند تركيبها من الوهج وتحمي عنصر العدسة الأمامي.

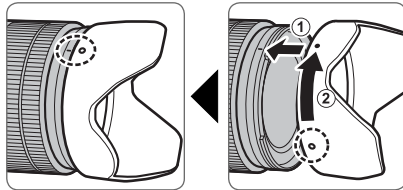
**العدسات مع حلقات الفتحة**

في الإعدادات بخلاف A، يمكنك ضبط الفتحة عن طريق تدوير حلقة فتحة العدسة (وضعا التعريض الضوئي A و M).

حلقة الفتحة

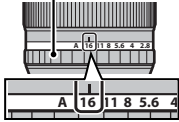
**مفتاح وضع الفتحة**

❖ إذا كانت العدسة بها مفتاح لوضع الفتحة، يمكن ضبط الفتحة يدويًا عن طريق تحريك المفتاح إلى  وتدوير حلقة الفتحة.

حلقة الفتحة

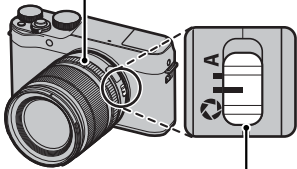

مفتاح وضع فتحة

❖ عند ضبط حلقة الفتحة على A، أدر قرص التحكم الفرعي لضبط الفتحة.

❖ لمعرفة معلومات حول أدوار قرصي التحكم الرئيسي والفرعي، انظر صفحة 4.

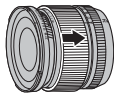

عدسات التركيز البؤري اليدوي.

قم بإمالة حلقة التركيز للأمام للتركيز البؤري التلقائي.

لتركيز البؤري اليدوي (56)، قم بإمالة حلقة التركيز للخلف وقم بتدويرها أثناء التحقق من النتائج في شاشة الكاميرا. يمكن استخدام مسافة التركيز البؤري ومؤشرات عمق النطاق للمساعدة في التركيز البؤري اليدوي. لاحظ أن التركيز البؤري اليدوي قد لا يكون متاحًا في جميع أوضاع التصوير.

مؤشر عمق النطاق

مؤشرات عمق النطاق تعرض عمق النطاق التقريبي (المسافة أمام وخلف نقطة التركيز البؤري التي تبدو خاضعة للتركيز). يظهر المؤشر في تنسيق فيلم.

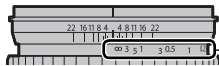

مؤشر المسافة

❗ لا تعرض الكاميرا مسافة التركيز البؤري عندما تكون العدسة في وضع التركيز البؤري اليدوي.

عدسات مع مفاتيح O.I.S. (ثبات الصورة البصري).

إذا كانت العدسة تدعم ميزة ثبات الصورة البصري (O.I.S.)، يمكن اختيار وضع ثبات الصورة في قوائم الكاميرا. لتنشيط ميزة ثبات الصورة، حرك مفتاح O.I.S. إلى الوضع **ON** (تشغيل).

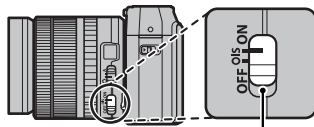

مفتاح O.I.S.

تركيب شريط التعليق

مرر الشريط من خلال ثقب الشريط كما هو موضح أدناه.

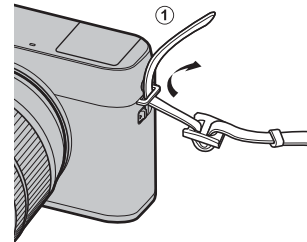
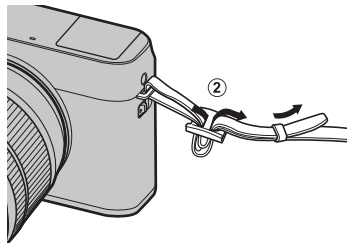
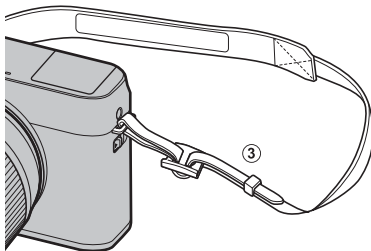

❗ لتجنب سقوط الكاميرا، تأكد من أن الشريط مثبت بشكل صحيح.

يتم تركيب العدسة كما هو مبين أدناه.

① ينبغي توخي الحذر لتجنب دخول التراب إلى الكاميرا أثناء تركيب أو إزالة العدسات.

1 انزع غطاء الجسم والغطاء الخلفي.

انزع غطاء الجسم من الكاميرا والغطاء الخلفي من العدسة.

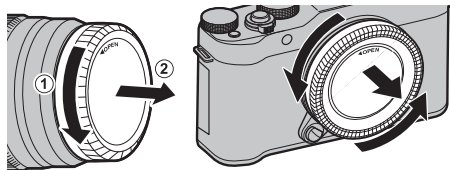

① لا تلمس الأجزاء الداخلية للكاميرا.

2 ركب العدسة.

ضع العدسة على قاعدة التثبيت، مع جعل العلامات الموجودة على العدسة متطابقة لتلك الموجودة على الكاميرا، ثم أدر العدسة حتى تستقر وتصدر صوت نقرة.

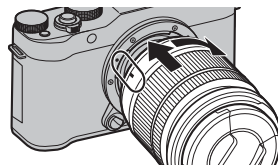

① لا تضغط على زر تحرير العدسة أثناء تركيب العدسة.

إزالة العدسات

لإزالة العدسة، أطفئ الكاميرا، ثم اضغط على زر تحرير العدسة وقم بتدوير العدسة كما هو موضح.

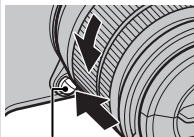

زر تحرير العدسة

① لتجنب تراكم الأتربة على العدسة أو داخل الكاميرا، استبدل أغطية العدسة وغطاء جسم الكاميرا عندما لا تكون هناك عدسات مركبة.

العدسات والإكسسوارات الاختيارية الأخرى

يمكن استخدام الكاميرا مع العدسات لقاعدة FUJIFILM X والاكسسوارات الأخرى المدرجة من الصفحة 118.

لا تحتوي الكاميرا على ذاكرة داخلية؛ بدلاً من ذلك، يتم تخزين الصور على بطاقات ذاكرة اختيارية من طراز SD وSDHC وSDXC (والتي تباع بشكل منفصل). أدخل البطارية وبطاقة الذاكرة على النحو الموضح أدناه.

1 افتح غطاء تجويف البطارية.

حرك مزلاج تجويف البطارية كما هو موضح وافتح غطاء تجويف البطارية.

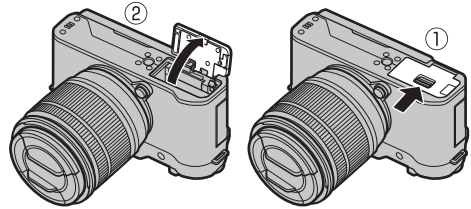

❶ لا تفتح غطاء تجويف البطارية أثناء عمل الكاميرا. عدم اتباع هذا التدبير الوقائي قد يؤدي إلى تلف ملفات الصور أو بطاقات الذاكرة.

❷ انزع غطاء تجويف البطارية برفق بدون عنف.

2 أدخل البطارية.

باستخدام البطارية للإبقاء على مزلاج البطارية مضغوطاً على جانب واحد، أدخل موصلات البطارية أولاً في الاتجاه الموضح بالسهم. تأكد من أن البطارية مغلقة بإحكام.

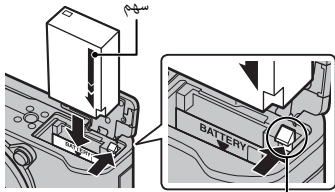

مثبت البطارية

❶ أدخل البطارية في الوضع الصحيح. لا تستخدم أو تحاول استخدام القوة مع البطارية سواء في حالة إدخالها أو إخراجها. ستنتزق البطارية بسهولة في الوضع الصحيح.

① تأكد من أن البطاقة في الاتجاه الصحيح، أدخل البطاقة بشكل عمودي ولا تستخدم القوة.

① من الممكن قفل بطاقات الذاكرة من النوع SDXC/SDHC/SD، حيث يصبح من غير الممكن تهيئة البطاقة أو التسجيل عليها أو حذف الصور. قبل إدخال بطاقة الذاكرة، ازلني مفتاح حماية الكتابة إلى وضع عدم الإقفال.

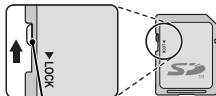

مفتاح الحماية ضد الكتابة

4 اغلق غطاء تجويف البطارية.

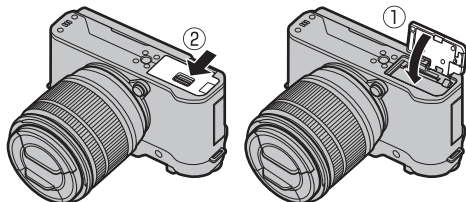

① هين بطاقات الذاكرة قبل استخدامها لأول مرة، وتأكد من إعادة تهيئة كل بطاقات الذاكرة بعد استعمالها مع الحاسب أو أي جهاز آخر. لمزيد من المعلومات حول إعادة تهيئة بطاقات الذاكرة، انظر صفحة 105.

3 أدخل بطاقة الذاكرة.

امسك بطاقة الذاكرة بالاتجاه الموضح، ادفعها داخل التجويف حتى يصدر عنها صوت نقرة وتستقر في مكانها بشكل صحيح خلف الفتحة.

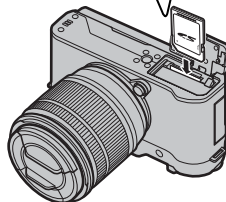
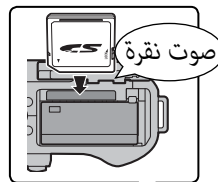

⚠️ البطاريات

- نظف الغبار عن طرفي البطارية بقطعة قماش نظيفة وجافة. عدم ملاحظة هذا التحذير قد يمنع البطارية من الشحن.
- لا تلتصق أي ملامسات أو أي أشياء أخرى على البطارية. عدم اتباع هذه التعليمات قد يسبب صعوبة نزع البطارية من الكاميرا.
- لا توصل طرفي البطارية ببعضهم البعض (قصر البطارية). قد ترتفع درجة حرارة البطارية.
- الرجاء قراءة التنبيهات الموجودة في قسم "البطارية وإمداد الطاقة" (iv).
- استخدم فقط شاحن البطارية المخصص للاستخدام معها. عدم اتباع هذه التعليمات قد يتسبب في عطل المنتج.
- لا تنزع الملامسات عن البطارية أو تمزق أو تقشر الغطاء الخارجي.
- تفقد البطارية شحنها بشكل تدريجي في حالة عدم الاستعمال. اشحن البطارية قبل الاستعمال بمدة يوم أو يومين.

إخراج البطارية وبطاقة الذاكرة

قبل إزالة البطارية أو بطاقة الذاكرة، اغلق الكاميرا وافتح غطاء تجويف البطارية.

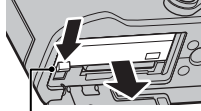

مثبت البطارية

لإخراج البطارية، اضغط على مزلاج البطارية إلى أحد الجانبين وازلق البطارية لإخراجها من الكاميرا كما هو موضح بالشكل.

⚠️ قد تصبح البطارية ساخنة عند استخدامها في البيئات ذات درجة الحرارة العالية. توخ الحذر عند إزالة البطارية.

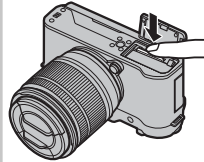

لإخراج بطاقة الذاكرة، اضغط عليها للداخل واطرفها ببطء. بعد ذلك، يمكن إخراج البطاقة باليد. عند إخراج بطاقة الذاكرة، قد تخرج البطاقة بسرعة كبيرة. استخدام إصبعك لتصد البطاقة ثم أخرجها برفق.

⚠️ اضغط على وسط البطاقة عند إخراجها.

■ بطاقات الذاكرة المتوافقة

يمكن استخدام بطاقات FUJIFILM و SanDisk SD و SDHC و SDXC مع الكاميرا. توجد قائمة كاملة ببطاقات الذاكرة التي يمكن استخدامها من خلال الرابط التالي http://www.fujifilm.com/support/digital_cameras/compatibility/. لا تضمن كفاءة التشغيل مع أي بطاقات أخرى. لا يمكن استخدام الكاميرا مع بطاقات **xD-Picture Cards** أو مع أجهزة بطاقات الوسائط المتعددة (MMC) MultiMediaCard.

① بطاقات الذاكرة

- لا تغلق الكاميرا أو تنزع بطاقة الذاكرة أثناء إعادة تهيئة بطاقة الذاكرة أو أثناء تسجيل أو مسح أي بيانات من بطاقة الذاكرة. عدم اتباع هذه التعليمات قد يؤدي إلى تلف بطاقة الذاكرة.
- بطاقات الذاكرة صغيرة الحجم ومن الممكن ابتلاعها، لذا احفظها بعيداً عن متناول الأطفال. في حالة ابتلاع طفل لبطاقة ذاكرة، اطلب المساعدة الطبية فوراً.
- محولات miniSD أو microSD الأكبر أو الأصغر من الأحجام القياسية لبطاقة SDXC/SDHC/SD قد لا تخرج بشكل طبيعي؛ وفي حالة عدم خروج البطاقة، اذهب بالكاميرا إلى أحد مندوبي الخدمة المعتمدة. لا تحاول إخراج البطاقة بالقوة.
- لا تضع ملصقات على بطاقات الذاكرة. تقشير الملصقات قد يسبب في تلف الكاميرا.
- قد تسبب بعض أنواع بطاقات الذاكرة SDXC/SDHC/SD في اعتراض تسجيل الفيديو. استخدم بطاقة **CLASS10** أو أفضل منها للأفلام والتصوير الفوتوغرافي المتتابع.
- تعمل تهيئة بطاقة الذاكرة في الكاميرا على إنشاء مجلد والذي يتم تخزين الصور فيه. لا تعيد تسمية أو حذف هذا المجلد ولا تستخدم الحاسب أو أي جهاز آخر لتعديل أو حذف أو إعادة تسمية ملفات الصور. استخدم دائماً الكاميرا لمسح الصور؛ قبل إجراء أي تعديل أو إعادة تسمية للملفات، انسخ الملفات على جهاز كمبيوتر وعدّل أو أعد تسمية النسخ، وليس الملفات الأصلية. إعادة تسمية الملفات في الكاميرا قد يؤدي إلى حدوث مشكلات أثناء التشغيل.

لا تأتي البطارية مشحونة. أطفئ الكاميرا وغير البطارية قبل الاستخدام. تقوم الكاميرا بشحن البطارية داخليًا.

- تستخدم الكاميرا بطارية طراز NP-W126S قابلة لإعادة للشحن.
- راجع المواصفات (137) لمعرفة مدة الشحن.

2 قم بشحن البطارية.

قم بتوصيل الكاميرا بمحول طاقة التيار المتردد المزود باستخدام كابل USB المزود. ثم قم بتوصيل محول التيار المتردد داخل مأخذ طاقة داخلي.

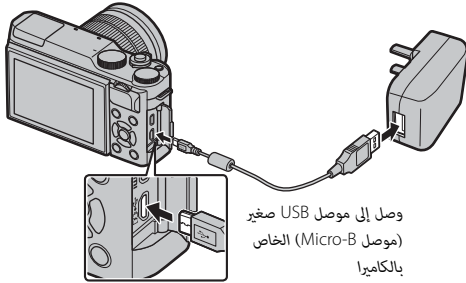

❶ تأكد من أن الموصلات في الاتجاه الصحيح، ثم أدخلها بشكل كامل.

1 قم بتوصيل مهائئ المقبس مهايئ التيار المتردد.

قم بتوصيل مهائئ المقبس كما هو مبين، وأحرص على إدخاله بالكامل وسماع صوت الطقطقة بعد تركيبه في مكانه بوصلات مهائئ التيار المتردد.

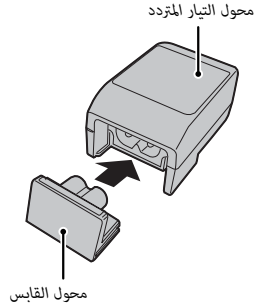

❶ يخصص مهائئ المقبس للاستخدام فقط مع مهائئ التيار المتردد المرفق. لا تستخدمه مع أي جهاز آخر.

حالة الشحن

يشير مصباح الشحن إلى وضع شحن البطارية كما يلي:

حالة البطارية	مصباح المؤشر
يتم شحن البطارية.	مضيء
اكتمل الشحن.	غير مضيء
خلل بالبطارية.	يومض

- ① لن تشحن البطارية أثناء تشغيل الكاميرا.
- ① استخدم الشاحن مع محول القابس الخاص ببلدك أو منطقتك.
- ① لا تضع أي ملصقات أو أي أشياء أخرى على البطارية. عدم اتباع هذه التعليمات قد يسبب صعوبة نزع البطارية من الكاميرا.
- ① لا توصل طرفي البطارية ببعضهما البعض. قد ترتفع درجة حرارة البطارية.
- ① اقرأ التحذيرات الواردة في قسم "البطارية وإمداد الطاقة".
- ① استخدم فقط شاحن البطارية المخصص للاستخدام معها. عدم اتباع هذه التعليمات قد يتسبب في عطل المنتج.
- ① لا تنزع الملصقات عن البطارية أو تمزق أو تقشر الغطاء الخارجي.
- ① تفقد البطارية شحنها بشكل تدريجي في حالة عدم الاستعمال. اشحن البطارية قبل الاستعمال مدة يوم أو يومين. إذا نفذ شحن البطارية بسرعة، فإن البطارية قد وصلت إلى نهاية فترة صلاحيتها ويجب استبدالها.
- ① ظف الغبار عن أطراف توصيل البطارية بقطعة قماش نظيفة وجافة. عدم ملاحظة هذا التحذير قد يمنع البطارية من الشحن.
- ① قد تزيد أوقات الشحن عند درجات الحرارة شديدة الانخفاض أو شديدة الارتفاع.

الشحن من خلال جهاز كمبيوتر

يمكن شحن البطارية عن طريق توصيل الكاميرا بجهاز كمبيوتر. قم بتوصيل كابل USB المزود كما هو موضح مع الحرص على إدخال الموصلات بالكامل.

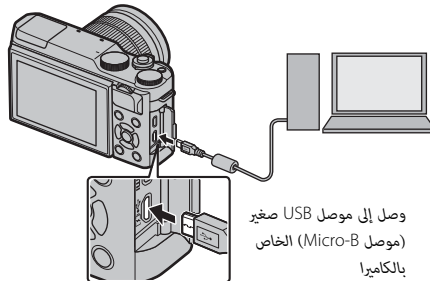

- ❗ لن تشحن البطارية أثناء تشغيل الكاميرا.
- ❗ وصل الكاميرا مباشرة بالكمبيوتر، لا تستخدم مشترك USB أو لوحة مفاتيح.
- ❗ يتوقف الشحن إذا دخل الكمبيوتر في وضع السكون؛ ولاستئناف الشحن، قم بتنشيط جهاز الحاسب وافصل كبل USB ثم أعد توصيله.
- ❗ قد لا يكون الشحن مدعومًا تبعًا لطراز الكمبيوتر، إعدادات الكمبيوتر وحالة الكمبيوتر الحالية.

أدر المفتاح **ON/OFF** على **ON** لتشغيل الكاميرا. اختر **OFF** لإيقاف تشغيل الكاميرا.

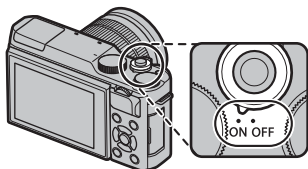

- ❖ اضغط على زر لبدء العرض. اضغط على زر حاجب الكاميرا لضغطه جزئية للعودة لوضع التصوير.
- ❖ ستغلق الكاميرا تلقائيًا في حالة عدم تنفيذ أي عمليات خلال المدة الزمنية التي تم اختيارها لـ إدارة الطاقة < إيقاف تلقائي (101). لإعادة تنشيط الكاميرا بعد إطفائها تلقائيًا، اضغط على زر الغالق نصف ضغطة أو أدر مفتاح **ON/OFF** إلى **OFF**، ثم العودة إلى **ON**.
- ❖ لمعرفة المعلومات المتعلقة بخيارات بدء التشغيل، انظر الصفحة 101.

❗ بصمات الأصابع والعلامات الأخرى على العدسة يمكن أن تؤثر على الصور وعلى عرضها من خلال العدسة في شاشة الكاميرا. حافظ على نظافة العدسة.

مستوى البطارية

بعد تشغيل الكاميرا، افحص مستوى البطارية على شاشة العرض.

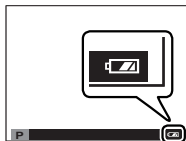

المؤشر	الوصف
	البطارية فارغة جزئيًا.
	البطارية مشحونة بمقدار الثلثين تقريبًا.
	البطارية مشحونة بمقدار الثلث تقريبًا. اشحن البطارية بأسرع ما يمكن.
	البطارية منخفضة. اشحن البطارية.
	البطارية مستنفدة. قم بإطفاء الكاميرا وأعد شحن البطارية.

تظهر نافذة اختيار اللغة عند تشغيل الكاميرا لأول مرة.

1 اختر اللغة.

حدد اللغة، واضغط على **MENU/OK**.

اضغط **DISP/BACK** لتخطي الخطوة الحالية. سيتم عرض أي خطوة يتم تخطيها في المرة التالية التي تشغل فيها الكاميرا.

2 اضبط الوقت والتاريخ.

اضغط على زر الاختيار لليسار ولليمين لتظليل السنة، الشهر، اليوم، الساعة أو الدقيقة واضغط لأعلى أو لأسفل للتغيير. لتغيير ترتيب عرض السنة، والشهر، واليوم، ظلل نظام عرض التاريخ ثم اضغط على زر الاختيار لأعلى أو لأسفل. اضغط زر **MENU/OK** للخروج من وضع التصوير عند إتمام الإعدادات.

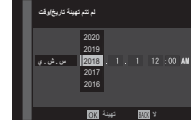

في حالة نزع بطارية الكاميرا لمدة طويلة، سيتم إعادة ضبط الساعة وسيظهر حوار اختيار اللغة عند تشغيل الكاميرا.



تغيير الإعدادات الأساسية

لتغيير اللغة أو إعادة ضبط الساعة:

1 اعرض الخيار المرغوب فيه.

اعرض قائمة الإعداد واختر **言語/LANG**  لتغيير اللغة أو **🕒** تاريخ/وقت لإعادة ضبط الساعة (📖 97).

2 تعديل الإعدادات.

لاختيار لغة، قم بتظليل الخيار المرغوب واضغط على **MENU/OK**. لضبط الساعة، اضغط يسار أو يمين زي التحديد لتظليل السنة أو الشهر أو اليوم أو الساعة أو الدقيقة واضغط لأعلى أو لأسفل للتغيير، ثم اضغط **MENU/OK** بمجرد ضبط الساعة على ما تريده.

مؤش وضع شاشة اللمس

يمكن استخدام عناصر التحكم في اللمس في عمليات مثل اختيار منطقة التركيز البؤري والتقاط الصور الفوتوغرافية. ويمكن اختيار العملية التي ستجري عن طريق الضغط على مؤشر وضع شاشة اللمس في الشاشة للتبديل بين الاختيارات التالية:



- ❖ يمكن تعديل إعدادات عناصر التحكم في اللمس باستخدام **وضع شاشة اللمس** خيار في قائمة التصوير.
- ❖ لا يظهر مؤشر وضع شاشة اللمس ولا يمكن استخدام عناصر التحكم في اللمس عندما يتم اختيار **OFF** لـ **ضبط شاشة اللمس** في قائمة الإعداد.
- ❖ لمعلومات عن عناصر التحكم في اللمس المتاحة أثناء التشغيل، رجاء انظر صفحة 34.

الوصف	الوضع
اضغط على هدفك في الشاشة لضبط التركيز عليه وارك الغالق. ❖ في وضع سلسلة اللقطات، سيتم التقاط الصور أثناء مواصلتك الضغط بإصبعك على الشاشة.	التصوير باللمس 
انقر لتحديد نقطة التركيز البؤري وقفل التركيز البؤري. يمكن تحرير الغالق بالضغط على زر الغالق ضغطة كاملة حتى النهاية.	AF 
انقر لتحديد نقطة للتركيز البؤري أو التكبير. سينتقل إطار التركيز البؤري إلى النقطة المحددة.	منطقة 
إيقاف تشغيل عناصر التحكم في اللمس. الشاشة لا تستجيب عند الضغط عليها.	إيقاف 

اضغط DISP/BACK للانتقال بين أوضاع العرض كما يلي:

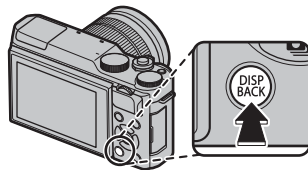

التصوير

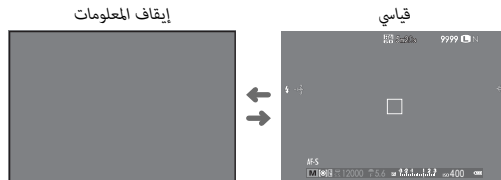

عرض

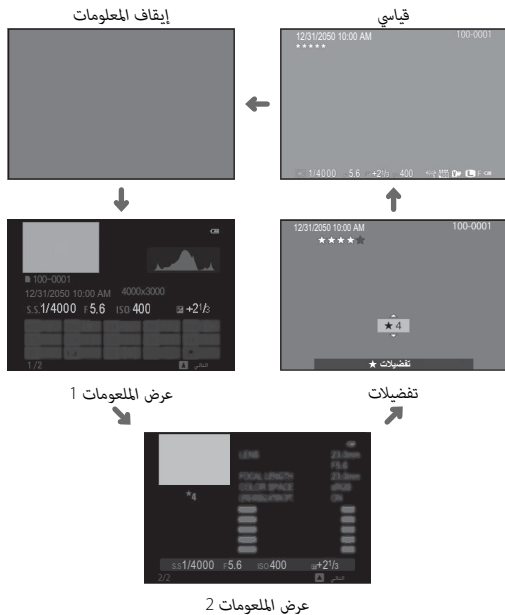

■ تخصيص العرض القياسي

لاختيار العناصر التي يتم عرضها في العرض القياسي:

1 عرض المؤشرات القياسية.

اضغط على زر **DISP/BACK** لعرض المؤشرات القياسية.

2 اختر تهيئة العرض حسب طلب.

اختر  إعداد الشاشة < تهيئة العرض حسب طلب في قائمة الإعداد.

3 اختر العناصر.

ظلل العناصر واضغط على **MENU/OK** للتحديد أو إلغاء التحديد.

- | | | |
|--------------------------|------------------------------|----------------------------|
| • محاكاة فيلم | • خطوط إرشادية للتأطير | • تعويض تعريض ضوئي |
| • نطاق ديناميكي | • إطار التركيز | • وضع التركيز |
| • المتبقي من الاطارات | • مؤشر مسافة AF | • قياس ضوئي |
| • جودة/حجم الصورة | • مؤشر مسافة MF | • نوع الغالق |
| • وضع فيلم ومدّة التسجيل | • رسم بياني نسيجي | • فلاش |
| • مستوى البطارية | • تصوير مختار | • وضع متواصل |
| | • فتحة/سرعة/S-وضع حساسية ISO | • وضع تثبيت الصورة المزدوج |
| | • حول الخلفية | • توازن البياض |

4 حفظ التغييرات.

اضغط **DISP/BACK** لحفظ التغييرات.

5 الخروج من القوائم.

اضغط **DISP/BACK** حسب الحاجة للخروج من القوائم والعودة إلى شاشة التصوير.

❖ الرجاء الإطلاع على صفحة 6 لمعرفة مواقع هذه العناصر في العروض.



التعرض الأمثل للضوء: يتم توزيع نقاط الضوء (البيكسل) على منحنى منتظم على طول المدى اللوني.



تعرض زائد: تتجمع النقاط الضوئية (البيكسل) على الجانب الأيمن من المخطط.



تعرض ناقص: تتجمع النقاط الضوئية (البيكسل) على الجانب الأيسر من المخطط.

المخططات البيانية

تُظهر المخططات توزيع الألوان في الصورة. يمثل المحور الأفقي السطوع، بينما يمثل المحور الرأسي عدد النقاط الضوئية (بيكسل).

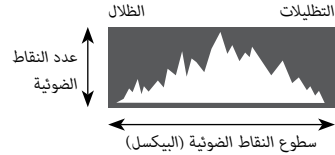

يتناول هذا القسم التصوير الفوتوغرافي الأساسي.

1 اختر الوضع SR+.

قم بتدوير قرص الوضع إلى SR+ (تلقائي متقدم). يتم عرض المعلومات التالية على شاشة LCD.

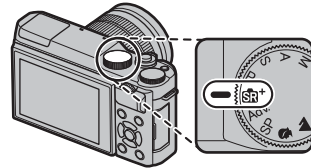

رمز المشهد

تختار الكاميرا تلقائياً المشهد المناسب.

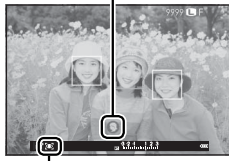

الرمز

في وضع SR+، تعدل الكاميرا التركيز باستمرار وتبحث عن عيون، ما يزيد من استهلاك البطارية؛ إضافة إلى ذلك، قد يكون صوت تركيز الكاميرا مسموعاً. يتم عرض على شاشة LCD.

يمكن استخدام زر Q لعرض وضبط إعدادات الكاميرا (38).

4 التركيز البؤري.



ضع إطاراً للصورة مع الهدف المراد تصويره في منتصف الشاشة واضغط على زر الحاجب ضغطة جزئية للحصول على التركيز البؤري.

❖ إذا كان الهدف المراد تصويره بإضاءة ضعيفة، فقد يضيء ضوء مساعدة التركيز البؤري التلقائي (86).

إذا كانت الكاميرا قادرة على ضبط التركيز، ستصدر صفارة مرتين وتضيء منطقة التركيز باللون الأخضر. سيتم قفل التركيز والتعريض أثناء الضغط الجزئي على زر الحاجب.

إذا لم تتمكن الكاميرا من التركيز، فسيصبح إطار التركيز باللون الأحمر، وسيتم عرض **AF!**.

5 صَوْر.



اضغط زر حاجب الكاميرا برفق إلى النهاية لالتقاط الصورة.

2 جهّز الكاميرا.

أمسك الكاميرا بثبات بكلتا اليدين وأسند مرفقيك إلى جانبك. اهتزاز اليدين أو عدم ثباتهما يمكن أن يؤدي إلى تشويش الصور.



لمنع الصور التي تكون خارج التركيز أو القائمة جداً (ذات التعرض الناقص)، أبقِ أصابعك والأشياء الأخرى بعيداً عن العدسة، والفلاش، والضوء المساعد للتركيز التلقائي.

3 اضبط الصورة في الإطار.

استخدم حلقة التكبير لضبط الصورة في الإطار في الشاشة.

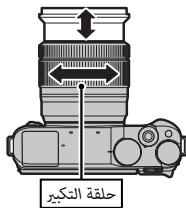

حلقة التكبير

زوم اللمس.

يمكن استخدام عناصر التحكم في اللمس للزوم الرقمي، بغض النظر عن الوضع المحدد لـ **[Q]** وضع شاشة اللمس في قائمة التصوير.

1 اختر **ON** من أجل **[Q]** زوم اللمس في قائمة التصوير.

2 استخدم إيماءات التكبير والتصغير (📖 34) للتكبير والتصغير باستخدام الزوم الرقمي.

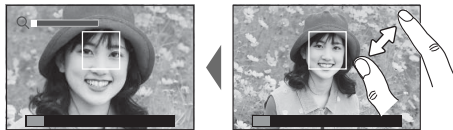

❖ بغض النظر عن المكان الذي تضع فيه أصابعك، فإن الكاميرا ستقوم بالتكبير والتصغير من منتصف الإطار.

❖ وستركز الكاميرا على المنطقة المحددة من أجل **[AF]** إعداد **AF/MF** < منطقة التركيز. إذا تم تحديد منطقة من أجل **[Q]** وضع شاشة اللمس، فيمكنك تحديد منطقة التركيز بواسطة النقر على الشاشة.

3 التقط الصور.



عرض الصور في إطار كامل

يمكن عرض الصور على الشاشة LCD. عند التقاط الصور ذات الأهمية، التقط صورة تجريبية وعاین النتائج.

لعرض الصور في إطار كامل، اضغط .

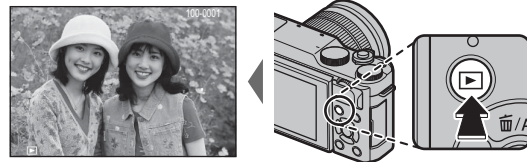

من الممكن عرض الصور الإضافية بالضغط على زر الاختيار اليسار أو اليمين أو تدوير قرص التحكم الرئيسي. اضغط زر الاختيار أو قم بتدوير قرص التحكم لليمين لعرض الصور بالترتيب المسجل، أو اليسار لعرض الصور بترتيب عكسي. استمر في الضغط على زر الاختيار للتنقل بسرعة حتى الصورة المطلوبة.

❖ الصور الملتقطة باستخدام كاميرات أخرى توجد عليها علامة أيقونة  م ("صورة هدية") للتحذير من أنها قد لا تظهر بشكل صحيح وأن زوم العرض قد لا يكون متاحًا.

التفضيلات: تقييم الصور

لتقييم الصورة الحالية، اضغط على **DISP/BACK**. واضغط على زر الاختيار لأعلى ولأسفل للتحديد من صفر إلى خمس نجوم.

التكبير في نقطة التركيز البؤري

اضغط على منتصف قرص التحكم الفرعي للتكبير على نقطة التركيز البؤري. اضغط على منتصف قرص التحكم الفرعي مرة أخرى للعودة إلى عرض الإطار الكامل.

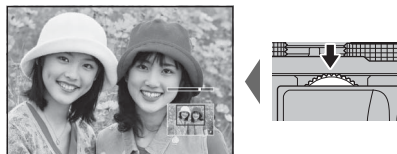

في حالة تكبير الصور، يمكن استخدام زر الاختيار لرؤية مساحات من الصورة غير ظاهرة على الشاشة. للخروج من التكبير/التصغير، اضغط **DISP/BACK** أو **MENU/OK** أو منتصف قرص التحكم الفرعي.



تعرض نافذة التنقل جزء من الصورة المعروضة حالياً



تختلف نسبة الزوم القصوى حسب حجم الصورة (86). لا يتاح زوم المشاهدة مع النسخ المقصوصة أو الذي تم تغيير حجمها المحفوظة عند حجم 640.

زوم العرض.

أدر قرص التحكم الفرعي لتكبير الصور أو تصغيرها في عرض الإطار الكامل.

لعرض صور متعددة، أدر قرص التحكم الفرعي لليسار عند عرض الصورة في إطار كامل.



مؤشر الزوم



عرض عدة إطارات

لمشاهدة صور متعددة، أدر قرص التحكم الفرعي ليسار عند عرض الصورة في إطار كامل. استخدم قرص التحكم الفرعي لاختيار عدد الصور المراد عرضها.



قم بتدوير قرص التحكم الفرعي لعرض المزيد من الصور.



قم بتدوير قرص التحكم الفرعي لعرض صور أقل.



استخدم زر الاختيار لتظليل الصور واضغط **MENU/OK** لعرض الصور المظلمة في إطار كامل. أثناء عرض تسعة أو مائة إطار، اضغط زر الاختيار لأعلى أو لأسفل لمشاهدة صور أكثر.

عناصر التحكم في العرض.

عند اختيار **ON** في **ضبط شاشة اللمس** في قائمة الإعداد، يمكن استخدام عناصر التحكم في اللمس لعمليات العرض التالية:

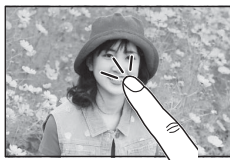

- الضغط مرتين: اضغط على الشاشة مرتين لتكبير نقطة التركيز.

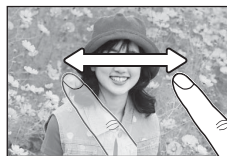

- حركة سريعة: حرك إصبعك سريعاً على الشاشة لعرض صور أخرى.



- التمرير: شاهد مناطق أخرى من الصورة أثناء ضبط زوم العرض.

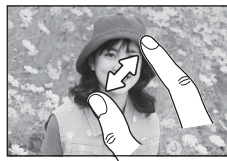

- زوم: ضع إصبعين على الشاشة وافرّق بينهما للتكبير.

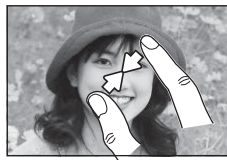

- قرص: ضع إصبعين على الشاشة وحرّكهما معاً للتصغير.

يمكن تصغير الصور إلى أن تكون الصورة كلها مرئية، وليس أكثر من ذلك. ❖

لحذف صور فردية أو عدة صور مختارة أو كافة الصور، اضغط زر الاختيار للأعلى (⏏)، واختر من بين الخيارات أدناه. لاحظ أن الصور المحذوفة لا يمكن استرجاعها. انسخ الصور المهمة إلى جهاز كمبيوتر أو أي وحدة تخزين قبل الحذف.

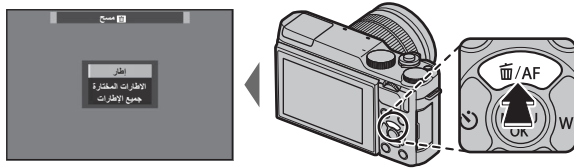

الخيار	الوصف
إطار	اضغط على زر الاختيار لليساار أو اليمين عبر الصور، واضغط على MENU/OK لحذف الصورة الحالية (لن يتم عرض مربع حوار التأكيد). كرر هذا الإجراء لحذف المزيد من الصور.
الاطارات المختارة	ظلل الصور، واضغط على MENU/OK للتحديد أو إلغاء التحديد (الصور الموجودة في دفاتر الصور أو أوامر الطباعة موضحة من خلال [L]). عند الانتهاء من العملية، اضغط DISP/BACK لعرض حوار تأكيد، ثم ظلل موافق واضغط MENU/OK لحذف الصور المختارة.
جميع الإطارات	سيتم عرض حوار تأكيد؛ ظلل موافق واضغط زر MENU/OK لحذف كل الصور غير المحمية. اضغط على زر DISP/BACK يؤدي إلى إلغاء الحذف؛ لاحظ أنه أي صور تم حذفها قبل الضغط على الزر لا يمكن استرجاعها.

❖ الصور المحمية لا يمكن حذفها. أزل الحماية عن الصور التي ترغب في حذفها (104).

❖ يمكن حذف الصور أيضًا بواسطة **[M]** مسح من قائمة العرض (92).

❖ إذا ظهرت رسالة تفيد بأن الصور المختارة جزء من أمر طباعة DPOF (113)، اضغط **MENU/OK** لحذف الصور.

تسجيل أفلام

يمكن استخدام الكاميرا لتسجيل أفلام قصيرة عالية الوضوح. يتم تسجيل الصوت بشكل مجسم ستريو عبر الميكروفون المدمج؛ لا تغطي الميكروفون أثناء التسجيل.

1 اضغط ● لبدء التسجيل.

◆ المساحة المسجلة عند اختيار **ON** من أجل **+** مثبت الصور الرقمية تكون أصغر من المساحة الظاهرة على الشاشة (91).
◆ قد لا يكون التسجيل متاحًا في بعض الإعدادات، بينما في حالات أخرى قد لا تنطبق الإعدادات أثناء التسجيل.

◆ قد يلتقط الميكروفون الصوت الناتج عن العدسة والأصوات الأخرى التي تصدرها الكاميرا أثناء التسجيل.

◆ قد تظهر خطوط أفقية أو رأسية في الأفلام التي تحوي أجسام ساطعة جداً. هذا طبيعي ولا يدل على قصور في الأداء.

◆ قد تظهر خطوط أفقية أو رأسية في الأفلام التي تحوي أجسام ساطعة جداً. هذا طبيعي ولا يدل على قصور في الأداء.

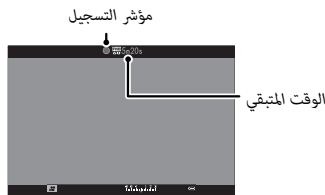

2 لإنهاء التسجيل، اضغط الزر ● مرة أخرى. ينتهي التسجيل تلقائياً عند وصول الفيلم للحد الأقصى لمدة التسجيل أو عند امتلاء الذاكرة.

◆ يمكن تعديل الزوم أثناء التسجيل.

◆ لا يتوافر زوم اللمس (30) أثناء تسجيل الفيلم.

◆ يمكن اختيار الحساسية وحجم الإطار باستخدام خيار **إعداد الفيلم** (89).

◆ استخدم خيار **إعداد الفيلم** < وضع التركيز لاختيار كيفية تركيز الكاميرا أثناء تسجيل الفيلم.

◆ أثناء التسجيل، يمكن تعديل تعويض التعريض الضوئي بمقدار يصل إلى ± 2 EV.

◆ يضيء مصباح المؤشر أثناء تسجيل الأفلام.

عمق النطاق

ضبط الفتحة يدويًا متاح في وضعي التصوير **A** و **M**: اضبط الفتحة قبل بدء التسجيل. اختر أرقام التركيز المنخفضة لتفاصيل خلفية أكثر نعومة. من الممكن مضاعفة التأثير عن طريق زيادة المسافة بين هدفك المراد تصويره والخلفية.

أثناء العرض، تُعرض الأفلام كما هو موضح على اليسار. يمكن تنفيذ العمليات التالية بينما يتم عرض الأفلام:

الوصف	العملية
اضغط زر الاختيار لأسفل لبدء العرض. اضغط مرة أخرى للإيقاف المؤقت. أثناء إيقاف المشاهدة مؤقتًا، يمكنك الضغط على المحدد لليسر أو اليمين من أجل الإرجاع أو التقديم بمعدل إطار واحد في المرة الواحدة.	التشغيل/الإيقاف المؤقت للعرض
اضغط زر الاختيار لأعلى لإنهاء المشاهدة.	إنهاء المشاهدة
اضغط زر الاختيار لليسر أو اليمين لتعديل سرعة العرض أثناء العرض.	ضبط السرعة
اضغط MENU/OK لإيقاف العرض مؤقتًا وعرض التحكم في الصوت. اضغط زر الاختيار لأعلى أو لأسفل لتعديل مستوى الصوت، اضغط MENU/OK مرة أخرى لاستئناف العرض. يمكن أيضاً تعديل حجم الصوت من قائمة الإعدادات (99).	تعديل مستوى الصوت

يتم عرض التقدم على شاشة العرض أثناء التشغيل.

❗ لا تغطي السماعه أثناء العرض.

❗ لا يعمل الصوت إذا تم اختيار إيقاف التشغيل لـ **الصوت والفلش** (98).

سرعة العرض

اضغط زر الاختيار لليسر أو اليمين لتعديل سرعة العرض أثناء العرض. يتم عرض السرعة بواسطة عدد من الأسهم (▶ أو ◀).



رمز الفيلم

شريط التقدم



اضغط Q للوصول السريع للخيارات المحددة.

عرض القائمة السريعة

في الإعدادات الافتراضية، تحتوي القائمة السريعة على العناصر التالية:

87.....	9	وضع التصوير	1	41.....	2
88.....	10	درجة لون بارزة	3	70.....	3
87.....	11	ISO	4	87.....	4
87.....	12	نطاق ديناميكي	5	61.....	5
66.....	13	توازن البياض	6	88.....	6
58.....	14	تخفيض الضوضاء	7	86.....	7
74.....	15	حجم الصورة	8	86.....	8
100.....	16	وضع التركيز		76.....	
		وضع الفلاش			
		سطوح LCD			

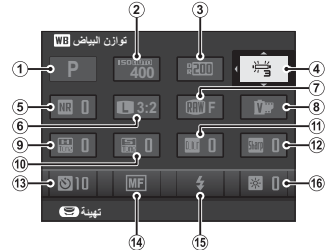

يكون وضع التصوير عبارة عن وضع التصوير الحالي، ولا يمكن تغييره من القائمة السريعة.

لا يمكن الوصول إلى خيارات توازن البياض مثل **K** خاصة و **K** درجة حرارة اللون باستخدام زر Q. استخدم زر الوظيفة أو قائمة التصوير.

عرض وتغيير الإعدادات

1 اضغط Q لعرض القائمة السريعة أثناء التصوير.

2 استخدم زر الاختيار لتظليل العناصر وتدوير قرص التحكم الرئيسي/الفرعي للتغيير.

3 اضغط Q للخروج عند اكتمال الإعدادات.



تحرير القائمة السريعة

لاختيار العناصر التي يتم عرضها في القائمة السريعة:

1 اضغط مع الاستمرار على الزر Q أثناء التصوير.

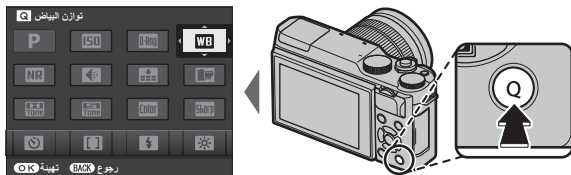

2 ستظهر القائمة السريعة الحالية؛ استخدم زر المحدد لتظليل العنصر الذي تريد تغييره واضغط **MENU/OK**. ستعطى لك الخيارات التالية للعناصر التي

ستقوم بتعيينها للزر المختار:

- | | | | |
|------------------------|-------------------|----------------------------|-----------------|
| • ضبط مستوى الميكروفون | • وضع التركيز | • درجة لون بارزة | • ISO |
| • الصوت والفلش | • وضع الفلاش | • درجة لون مظلمة | • نطاق ديناميكي |
| • سطوع LCD | • تعويض الفلاش | • لون | • توازن البياض |
| • لون LCD | • وضع مثبت الصورة | • الحدة | • تخفيض الضوضاء |
| • نوع الغالق | • مساعد MF | • مؤقت ذاتي | • حجم الصورة |
| • لا شيء | • وضع فيلم | • إعداد اكتشاف الوجه/العين | • جودة الصورة |
| | • ISO الفيلم | • قياس ضوئي | • محاكاة فيلم |

✦ اختر لا شيء لعدم تعيين خيار للوضع المختار.

3 ظلل العنصر المرغوب واضغط **MENU/OK** لتعيينه إلى الوضع المختار.

✦ يمكن تحرير القائمة السريعة باستخدام خيار **إعداد الزر < تحرير/حفظ قائمة سريعة في القائمة السريعة (101)**.

يمكن تحديد الدور الذي يلعبه زر **Fn** باستخدام  إعداد الزر < ضبط الوظيفة (Fn) في قائمة الإعداد.

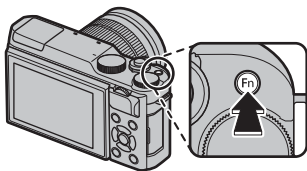

- الاتصال اللاسلكي
- نوع الغالق
- تعريض في وضع يدوي
- مؤثر صورة المعاينة
- لا شيء

- وضع التركيز
- منطقة التركيز
- وضع الفلاش
- تعويض الفلاش
- فيلم
- إعداد اكتشاف الوجه/العين
- RAW

- توازن البياض
- قياس ضوئي
- زوم للمس
- قفل AE
- قفل AF
- القفل AE/AF
- تركيز بؤري فوري

- مراجعة عمق النطاق
- ISO
- مؤقت ذاتي
- حجم الصورة
- جودة الصورة
- نطاق ديناميكي
- محاكاة فيلم

❖ لتعطيل الخيار المحدد، اختر لا شيء.

❖ يمكن كذلك عرض قائمة **Fn** ضبط الوظيفة (Fn) بالضغط مع الاستمرار على زر **Fn** أو **DISP/BACK**.

وضع التصوير

اختر وضع تصوير حسب المشهد أو نوع الهدف المراد تصويره. لاختيار وضع تصوير، أدر قرص الأوضاع إلى الإعداد المطلوب. الأوضاع التالية متاحة:

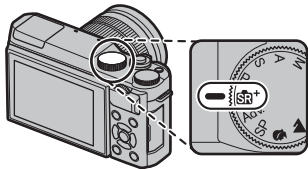

P: يمكن ضبط الفتحة وسرعة الغالق باستخدام خاصية تغيير البرنامج (50).
(50)

M, A, S: اختر أحد هذه الأوضاع للتحكم الكامل في إعدادات الكاميرا بما في ذلك الفتحة (M) و/أو سرعة الغالق (S) (51, 52, 53).

SR+ (تلقائي متقدم): تضبط الكاميرا الإعدادات الخاصة بالمشهد تلقائياً (42).
(42)

C (خاص): يستدعي الإعدادات المخزنة للأوضاع P و A و M (54).
(54)

Adv. (متقدم): تبسيط تقنيات التصوير المتقدمة (43).
(43)

SP موضع المشهد: اختر المشهد المناسب للهدف المراد تصويره أو ظروف التصوير ودع الكاميرا تتولى بقية الإعدادات (48).
(48)

SR SR+ تلقائي متقدم

عند تدوير قرص الوضع إلى SR+، تضبط الكاميرا الإعدادات تلقائيًا لتناسب المشهد.



يتم المشهد بواسطة رمز على الشاشة.

- **AUTO** (📷) (📷)
- صورة شخصية (👤) (👤)
- منظر طبيعي (🌄) (🌄)
- ليلي (🌙) (🌙)
- ماكرو (🔍) (🔍)
- صورة شخصية ليلية (👤🌙) (👤🌙)
- صورة بإضاءة خلفية (👤💡) (👤💡)

📌 المشاهد التي بين أقواس يتم تحديدها إذا اكتشفت الكاميرا أن الهدف يتحرك.

① قد يختلف الوضع المختار مع اختلاف ظروف التصوير. في حالة عدم تطابق الهدف والوضع، اختر الوضع **P** أو اختر **SP** (📖 48) واختر أحد المشاهد يدويًا.

Adv. متقدم.

يجمع هذا الوضع بين بساطة أسلوب "صوب وصور" وبين تقنيات التصوير المعقدة.



يدعم وضع Adv. تعويض التعريض الضوئي (72) وتغيير البرنامج (50) .

1 اضغط زر MENU/OK أثناء عرض وصف الوضع.

إذا كان المشاهد من العدسة معروضًا في شاشة LCD، اضغط MENU/OK واختر وضع Adv. في قائمة التصوير.



2 ظلل مرشح متقدم (44)، بانوراما (45)، أو تعريض ضوئي متعدد (47) واضغط MENU/OK.



Adobe Photoshop مرشح متقدم

يلتقط الصور باستخدام مؤثرات المرشح. اختر من بين المرشحات التالية.

الوصف	مرشح
اختره لتأثير كاميرا لعبة رجعي.	كاميرا لعبة
تبدو الأطراف العلوية والسفلية للصور غير واضحة للتأثير ثلاثي الأبعاد (الديوراما).	مصغر
يقوم بإنشاء صور عالية التباين مع ألوان مشبعة.	لون POP
يقوم بإنشاء صورة ساطعة قليلة التباين.	مفتاح عالي
يقوم بإنشاء درجات لون معتمة بشكل موحد في القليل من مناطق الإضاءة التي يتم التركيز عليها.	مفتاح منخفض
يستخدم تعبير درجة لون ديناميكية لتأثير فانتازيا.	درجة لون ديناميكية
انشاء مؤثر تشويه لعدسة عين السمكة.	عين السمكة
يقوم بإنشاء منظر ناعم بشكل موحد عبر الصورة بأكملها.	تركيز ناعم
انشاء نموذج نجمة من خطوط شعاعية من الاجسام الساطعة. يمكن مشاهدة تأثيرات فلتر الشاشة العرضي بعد التصوير.	عبر الشاشة
مساحات الصورة يتم تسجيلها باللون المحدد لها. جميع مساحات الصورة الأخرى يتم تسجيلها باللون الأبيض والأسود.	لون جزئي (احمر)
	لون جزئي (برتقالي)
	لون جزئي (اصفر)
	لون جزئي (اخضر)
	لون جزئي (ازرق)
	لون جزئي (بنفسجي)

بناء على الجسم المراد تصويره وإعدادات الكاميرا، قد تظهر أحياناً حبيبات بالصور أو تختلف درجة وضوحها أو تشبع الألوان.

اتبع التعليمات التي تظهر على الشاشة لإنشاء صور بانوراما.

- 1 لتحديد حجم الزاوية التي ترغب في تدوير الكاميرا خلالها أثناء التصوير، اضغط على زر الاختيار لليساار. ظلل أحد الأحجام، واضغط على **MENU/OK**.
 - 2 اضغط زر الاختيار لليمين لعرض اختيار اتجاهات التدوير. ظلل اتجاه التدوير، واضغط على **MENU/OK**.
 - 3 اضغط على زر الحاجب ضغطة كاملة لأسفل لبدء التسجيل. لا داعي للاستمرار في الضغط على زر الحاجب أثناء التسجيل.
 - 4 قم بتدوير الكاميرا في الاتجاه الموضح وفقاً للسهم. ينتهي التصوير أوتوماتيكياً عندما يتم تدوير الكاميرا إلى طرف الخطوط الإرشادية والانتهاء من وضع البانوراما.
- ◆ ينتهي التصوير إذا تم الضغط على زر تحرير الحاجب إلى النهاية أثناء التصوير. قد لا يتم تسجيل أي بانوراما إذا تم الضغط على زر الحاجب قبل أن تكتمل البانوراما.

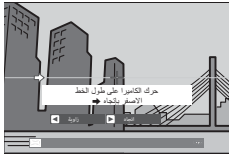

للحصول على أفضل النتائج

للحصول على أفضل النتائج، استخدم عدسة ذات طول بؤري 35 ملم أو أقل (50 ملم أو أقل بتنسيق 35 ملم)، أسند مرفقك على جانبك وحرك الكاميرا ببطء في دائرة صغيرة على سرعة ثابتة، مع الحفاظ على الكاميرا بشكل متوازي أو بزواوية قائمة إلى الأفق وتوخي الحيطة فقط عند التدوير في الاتجاه الموضح بواسطة الخطوط الإرشادية. استخدم حامل ثلاثي القوائم للحصول على أفضل النتائج، إذا لم يتم الحصول على النتائج المرغوبة، فحاول التدوير عند سرعة مختلفة.

- ❗ يتم إنشاء صور بانوراما من إطارات متعددة، ويتم تحديد التعريض الضوئي لصور البانوراما الكلية بواسطة الإطار الأول. قد تقوم الكاميرا في بعض الحالات بتسجيل زاوية أكبر أو أصغر من الزاوية المحددة، أو يتعدر عليها تجميع الإطارات سوياً بشكل متكامل. قد لا يتم تسجيل الجزء الأخير من البانوراما إذا انتهى التصوير قبل اكتمال البانوراما.
- ❗ قد يتم مقاطعة التصوير إذا تم تدوير الكاميرا بسرعة أو ببطء. يتم إلغاء التصوير في حالة تدوير الكاميرا في اتجاه غير الاتجاه المشار إليه.
- ❗ قد لا يتم تحقيق النتائج المرغوبة مع الأهداف المتحركة، الأهداف القريبة من الكاميرا، الأهداف غير المتبانية مثل السماء أو حقل عشب، الأهداف ذات الحركة الثابتة، مثل الأمواج والشلالات، أو الأهداف التي تتعرض لتغير كبير في السطوع. قد تصبح البانوراما مشوشة إذا كان الهدف بإضاءة ضعيفة.

مشاهدة صور البانوراما

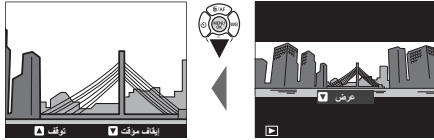

في عرض الإطار الكامل، يمكنك استخدام قرص التحكم الفرعي لتكبير صور البانوراما أو تصغيرها. وبدلاً من ذلك يمكنك تشغيل البانوراما مرة أخرى باستخدام زر الاختيار. اضغط زر الاختيار لأسفل لبدء العرض واضغطه مرة أخرى للتوقف. أثناء إيقاف العرض، يمكنك تمرير جميع صور البانوراما يدوياً بالضغط على زر الاختيار لليسار أو اليمين؛ صور البانوراما الرأسية سوف تتحرك رأسياً، وصور البانوراما الأفقية ستتحرك أفقياً. للخروج إلى عرض الإطار الكامل، اضغط زر الاختيار لأعلى.

تعرض ضوئي متعدد

قم بإنشاء صورة فوتوغرافية تجمع بين تعريضين مختلفين.



1 التقط الصورة الأولى.

2 اضغط **MENU/OK**. سيتم عرض الصورة الأولى مركبة على الشاشة من خلال العدسات لكي تكون بمثابة دليل للتقاط الصورة الثانية.

3 للعودة إلى الخطوة 1 وإعادة التقاط الصورة الأولى اضغط على زر الاختيار لليساار. لحفظ الصورة الأولى والخروج دون إنشاء مرات تعرض متعددة، اضغط على **.DISP/BACK**





3 التقط الصورة الثانية.

4 اضغط **MENU/OK** لإنشاء تعريض ضوئي متعدد، أو اضغط على زر الاختيار لليساار للعودة إلى الخطوة 3 وإعادة التقاط الصورة الثانية.

SP موضع المشهد /  /  /  /  /  /  /  /  /  /  / 

توفر الكاميرا اختيار "مشاهد"، كل منها يتكيف مع ظروف تصوير خاصة أو مع هدف محدد. يمكن اختيار المشاهد التالية مباشرة باستخدام قرص الوضع:



المشهد	الوصف
 محسن صورة شخصية (P)	لإضفاء تأثير البشرة الناعمة عند التقاط صور شخصية.
 منظر طبيعي	للحصول على صور للمباني والمناظر الطبيعية في ضوء النهار.
 رياضي	اختر هذا الخيار عند تصوير أهداف متحركة.
 ليل	اختر هذا الوضع لتصوير أوقات الشفق ضعيفة الإضاءة أو المشاهد الليلية.

يمكن اختيار المشاهد الأخرى عن طريق تدوير قرص الوضع إلى SP واتباع الخطوات أدناه.

1 اضغط زر MENU/OK أثناء عرض وصف الوضع.

إذا كانت المشهد من العدسة معروضًا في شاشة LCD، اضغط MENU/OK واختر  موضع المشهد في قائمة التصوير.



2 ظلل أحد الخيارات التالية واضغط MENU/OK.

المشهد	الوصف
صورة شخصية	لاتقاط صور لأشخاص.
ليل (الحامل)	اختر هذا الوضع للحصول على سرعات حاجب بطيئة عند التقاط الصور ليلاً.
ألعاب نارية	يتم استخدام سرعات حاجب بطيئة للتقاط الضوء الناتج عن انفجار الألعاب النارية.
غروب الشمس	اختر هذا الوضع لتسجل الألوان المفعمة بالحيوية أثناء الشروق والغروب.
ثلج	للحصول على لقطات واضحة وصافية تصور سطوع المشاهد التي يسود فيها بريق و سطوع الجليد الأبيض.
شاطئ	للحصول على لقطات واضحة وصافية تصور سطوع الشواطئ المشمسة.
حفلة	تصوير الخلفية الداخلية المضيئة تحت ظروف الإضاءة المنخفضة.
زهرة	فعال لأخذ لقطات أكثر حيوية للأزهار.
نص	لتصوير النصوص أو الرسومات المطبوعة بوضوح.

ميريج AE (P)

في هذا الوضع، تقوم الكاميرا بضبط سرعة الغالق والفتحة للحصول على أفضل تعريض ضوئي.

**تغيير البرنامج**

أدر قرص التحكم الفرعي لاختيار التوليفة المطلوبة لسرعة الغالق والفتحة (تغيير البرنامج). القيم الجديدة الخاصة بسرعة الحاجب والفتحة موضحة باللون الأصفر. لا يتوافر تغيير البرنامج إذا تم تحديد خيار تلقائي من أجل **نطاق ديناميكي** في قائمة التصوير (87). لإلغاء تغيير البرنامج، أوقف تشغيل الكاميرا.

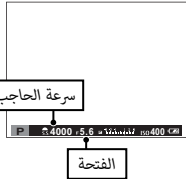

لمعرفة معلومات حول أدوار قرصي التحكم الرئيسي والفرعي، انظر صفحة 4.

أولوية حاجب AE (S)

في هذا الوضع، تختار أنت سرعة الغالق عن طريق تدوير قرص التحكم الفرعي، بينما تقوم الكاميرا بضبط الفتحة للحصول على أفضل تعريض ضوئي.

لمعرفة معلومات حول أدوار قرصي التحكم الرئيسي والفرعي، انظر صفحة 4.

إذا لم تتمكن من الحصول على التعرض الصحيح عند سرعة المغلاق المختارة، فسيتم عرض فتحة الضوء باللون الأحمر عند الضغط جزئياً على زر المغلاق. عدّل سرعة الحاجب للحصول على التعريض الصحيح.



التعريض الضوئي لمدة طويلة

يُشار إلى سرعات الغالق البالغة 1 ثانية أو أبطأ بأنها "تعريض ضوئي لمدة طويلة".

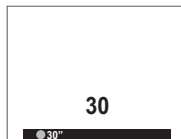

يوصى باستخدام حامل ثلاثي القوائم لمنع تحرك الكاميرا أثناء التعرض الضوئي.

سيتم عرض مؤقت تنازلي بينما يكون التعريض الضوئي قيد التشغيل.

لخفض "التشويش" (البقع) في التعريض الضوئي الطويل، حدد ON للحصول على [] تعريض ضوئي طويل NR في قائمة التصوير (88)، يرجى الانتباه إلى أن ذلك قد يؤدي إلى

زيادة الوقت اللازم لتسجيل الصور بعد التصوير.

يمكن استخدام جهاز تحكم عن بعد RR-90 اختياري للتعريض الضوئي الطويل.

أولوية فتحة العدسة AE (A)

في هذا الوضع، تختار أنت الفتحة عن طريق تدوير قرص التحكم الفرعي، بينما تقوم الكاميرا بضبط سرعة الغالق للحصول على أفضل تعريض ضوئي.

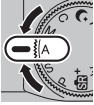

❖ لمعرفة معلومات حول أدوار قرصي التحكم الرئيسي والفرعي، انظر صفحة 4.

❗ إذا لم تتمكن من الحصول على التعريض الصحيح عند الفتحة المختارة، فسيتم عرض سرعة الحاجب باللون الأحمر عند الضغط جزئيًا على زر الحاجب. عدّل فتحة العدسة إلا أن تحصل على التعريض الصحيح.

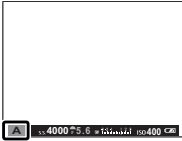
**مراجعة عمق النطاق**

في حالة تخصيص **MF** مراجعة عمق النطاق لأحد أزرار الوظيفة (40)، فإن الضغط على هذا الزر يوقف فتحة العدسة على الإعداد المحدد، مما يسمح بمعاينة عمق النطاق على شاشة العرض.

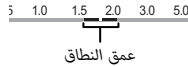
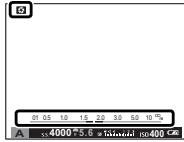

يمكن أيضًا معاينة عمق النطاق باستخدام مؤشر عمق النطاق في الشاشة القياسية عند تحديد مؤشر مسافة AF/مؤشر مسافة MF في قائمة **MF** إعداد الشاشة > تهيئة العرض حسب طلب. اضغط على زر **DISP/BACK** لتحديد المؤشرات القياسية.

التعرض اليدوي (M)

في هذا الوضع، تتحكم أنت كل من سرعة الحجاب وفتحة العدسة. أدر قرص التحكم الرئيسي لاختيار سرعة الغلق وقرص التحكم الفرعي لاختيار الفتحة.



لمعرفة معلومات حول أدوار قرصي التحكم الرئيسي والفرعي، انظر صفحة 4.

تشتمل شاشة عرض التعريض اليدوي على مؤشر التعريض الذي يوضح مقدار الصورة الواجب تعرضها للتعريض الضوئي الزائد أو الناقص في ظل الإعدادات الحالية.

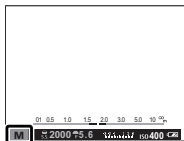
**مراجعة التعريض الضوئي**

لمراجعة التعريض الضوئي في شاشة LCD، اختر **ON** من أجل إعداد الشاشة < تعريض في وضع يدوي. حدد **OFF** عند استخدام الفلاش أو في الحالات الأخرى التي قد يتغير فيها التعريض الضوئي عند التقاط الصورة.

**تصوير بمصباح**

للتصوير بمصباح، أدر قرص التحكم الرئيسي لتحديد سرعة الغالق الخاصة بـ **BULB**.

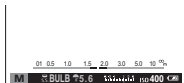

يوصى باستخدام حامل ثلاثي القوائم لمنع تحرك الكاميرا أثناء التعريض الضوئي.

سيتم عرض مؤقت تنازلي بينما يكون التعريض الضوئي قيد التشغيل.

لخفض "التشويش" (البقع) في التعريض الضوئي الطويل، حدد **ON** للحصول على **تعريض ضوئي طويل NR** في قائمة التصوير (88). يرجى الانتباه إلى أن ذلك قد يؤدي إلى زيادة الوقت اللازم لتسجيل الصور بعد التصوير.

يمكن استخدام جهاز تحكم عن بعد RR-90 اختياري للتعريض الضوئي الطويل.

وضع خاص (C).

في الأوضاع P و S و A و M، يمكن استخدام الخيار **C** تهينة خاصة من قائمة التصوير لحفظ الإعدادات الحالية للكاميرا والقائمة. يتم استرجاع هذه الإعدادات كلما تم ضبط قرص الأوضاع على الوضع C (خاص).



قائمة / إعداد	الإعدادات المحفوظة
قائمة التصوير	AF إعداد AF/MF (وضع التركيز/إعداد اكتشاف الوجه/العين)، ISO ISO ، C حجم الصورة، + جودة الصورة، + نطاق ديناميكي، + محاكاة فيلم، + مؤقت ذاتي، + توازن البياض، + لون، + الحدة، + درجة لون بارزة، + درجة لون مظلمة، NR تخفيض الضوضاء، MF مساعد MF . + قياس ضوئي، + فلاش إعداد (وضع الفلاش/تعويض الفلاش)، + إعداد الفيلم (وضع فيلم/ISO الفيلم/وضع التركيز/ضبط مستوى الميكروفون)، + وضع مثبت الصورة، + نوع الغالق
قائمة الإعداد	+ إعداد الشاشة (سطوع LCD/لون LCD)
أخرى	سرعة الحاجب، الفتحة

اختر كيفية تركيز الكاميرا (لاحظ أنه بغض النظر عن الخيار الذي يتم تحديده، سوف يتم استخدام التركيز البؤري اليدوي عندما يتم تركيب عدسة بتركيز بؤري يدوي).

1 اضغط **MENU/OK** في قائمة التصوير لعرض قائمة التصوير، ثم اختر **MF** إعداد **AF/MF**، ظلل وضع التركيز، واضغط **MENU/OK**.

2 اضغط على زر الاختيار لأعلى أو لأسفل من أجل تظليل الخيار المرغوب، واضغط على **MENU/OK** للتحديد.

الخيار	الوصف
MF يدوي	يتم اختياره للتحكم اليدوي في التركيز أو في الحالات التي تكون فيها الكاميرا غير قادرة على التركيز باستخدام التركيز التلقائي (56).
+ متعدد	عند الضغط الجزئي على زر حاجب الكاميرا، ترصد الكاميرا العناصر عالية التباين الموجود بالقرب من مركز الإطار وتختار منطقة التركيز تلقائياً. يتم تظليل مناطق التركيز المختارة في الشاشة.
MF منطقة	اختر منطقة التركيز يدوياً (58).
□ مستمر	تقوم الكاميرا بضبط التركيز بشكل مستمر لتعكس التغيرات في المسافة بينها وبين الهدف في إطار التركيز.
MF متابعة	ضع الهدف في مجال التركيز واضغط على زر الاختيار لليسار. سوف تتابع الكاميرا الهدف وتضبط التركيز أثناء تحركه عبر الإطار.

MF يدوي

عند تحديد MF يدوي لـ AF/MF إعداد < وضع التركيز، يمكنك ضبط التركيز يدويًا باستخدام حلقة تركيز العدسة. أدر الحلقة ليسار لتقليل مسافة التركيز، لليمين لزيادتها. يشير مؤشر التركيز البؤري اليدوي إلى مدى قرب مسافة التركيز البؤري التي تتطابق مع المسافة بالنسبة للهدف المراد تصويره في أقواس التركيز البؤري (يشير الخط الأبيض إلى مسافة التركيز البؤري، والشريط الأزرق إلى عمق النطاق، أو بعبارة أخرى المسافة التي أمام وخلف نقطة التركيز البؤري التي تظهر في التركيز)، يمكنك كذلك التحقق من التركيز البؤري بالعين المجردة في شاشة LCD. يتم اختياره للتحكم اليدوي في التركيز أو في الحالات التي تكون فيها الكاميرا غير قادرة على التركيز باستخدام التركيز التلقائي (60).

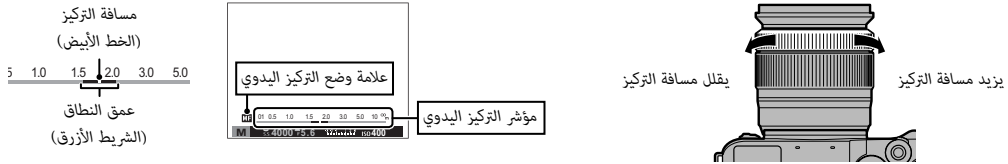

- استخدم خيار **MF** حلقة التركيز في قائمة الإعداد (101) للحفاظ على اتجاه التدوير الخاص بحلقة التركيز.
- يمكن تعيين تركيز بؤري فوري لزر Fn، مما يسمح باستخدام الزر للتركيز السريع على الهدف في إطار التركيز المحدد عندما تكون الكاميرا في وضع التركيز البؤري اليدوي.
- يؤدي تحديد إبراز ذروة التركيز لـ MF مساعد إلى تظليل الحدود عالية التباين. قم بتدوير حلقة التركيز البؤري حتى يتم تظليل الهدف. يمكن عرض قائمة MF مساعد MF بالضغط مع الاستمرار على مركز قرص التحكم الفرعي.
- يمكن للكاميرا إظهار مسافة التركيز البؤري في شكل أمتار أو أقدام. استخدم خيار **MF** إعداد الشاشة < وحدات نطاق التركيز البؤري في قائمة الإعداد (100) لاختيار الوحدات المستخدمة.

■ مؤشر التركيز البؤري

يتحول مؤشر التركيز البؤري إلى الأخضر عندما يكون الهدف في التركيز البؤري ويومض باللون الأبيض عندما لا تتمكن الكاميرا من التركيز. تشير الأقواس (" ") إلى أن الكاميرا تقوم بالتركيز، إذا تم تحديد مستمر أو مؤقتًا متابعة لـ **AF** إعداد **AF/MF** < وضع التركيز، فسيتم عرض الأقواس باستمرار عند الضغط على زر الغالق حتى المنتصف. يظهر **MF** في وضع تركيز بؤري يدوي.

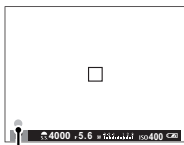

مؤشر التركيز البؤري

● التحقق من التركيز البؤري

لتكبير منطقة التركيز البؤري الحالية للتركيز البؤري الدقيق، اضغط على منتصف قرص التحكم الفرعي. لعرض جوانب أخرى من الإطار، اضغط زر الاختيار لأعلى (**AF**) ثم استخدم زر الاختيار للتمرير على الشاشة. اضغط مرة أخرى لإلغاء التكبير. عند اختيار **ON** من أجل إعداد الشاشة < تحقق من تركيز بؤري، فستقوم الشاشة تلقائيًا بتكبير منطقة التركيز البؤري المحددة عند تدوير حلقة التركيز البؤري.



اختيار نقطة التركيز

عندما يتم تحديد  منطقة للحصول على **AF** إعداد **AF/MF** < وضع التركيز في قائمة التصوير، تقدم الكاميرا مجموعة من نقاط التركيز، بما يتيح إنشاء وتكوين الصور مع وضع الهدف الرئيسي المراد تصويره في أي مكان تقريبًا في الإطار. اضغط على زر الاختيار لأعلى (**AF**)، واستخدم زر الاختيار لتوجيه إطار التركيز (يمكن إعادة إطار التركيز إلى المنتصف بالضغط على **DISP/BACK**). اضغط **MENU/OK** لبدء تفعيل الإعداد.

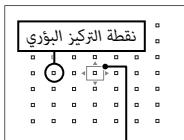
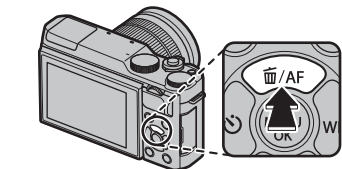

إطار التركيز

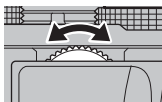
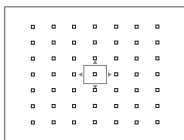
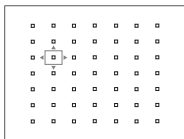

لاختيار حجم إطار التركيز، اضغط على زر الاختيار لأعلى (**AF**) وأدر قرص التحكم الفرعي. قم بتدوير القرص لليسا لتصغير الإطار بمقدار 50%، أو لليمين للتكبير بمقدار يصل إلى 150%، أو اضغط منتصف القرص لاستعادة حجم الإطار الأصلي. اضغط **MENU/OK** لبدء تفعيل الإعداد.

لتكوين الصور مع وجود الأهداف المراد تصويرها خارج المركز:

1 اضبط التركيز البؤري: قم بوضع الهدف المراد تصويره في إطار التركيز البؤري، واضغط على زر الحاجب ضغطة جزئية لقفل التركيز والتعريض الضوئي. سيتم قفل التركيز والتعريض الضوئي أثناء الضغط الجزئي على زر حاجب الكاميرا (قفل التركيز/التعريض التلقائي).



❖ إذا تم تعيين قفل AE أو قفل AF أو القفل AE/AF للزر Fn، سيتم قفل التركيز و/أو التعريض الضوئي أثناء الضغط على زر Fn وسيظل مغلقاً حتى لو تم الضغط على الغالق نصف ضغطة.

2 إعادة تكوين الصورة: استمر بالضغط على زر الغالق ضغطة جزئية أو اضغط باستمرار على زر Fn.



3 صور: اضغط الزر ضغطة كاملة.

التركيز البؤري التلقائي

بالرغم من أن الكاميرا تتمتع بدقة عالية في نظام التركيز التلقائي، إلا أنها ربما لا تستطيع أن تضبط التركيز على بعض الأهداف المدرجة أدناه.

- الأهداف اللمعة جداً مثل المرايا أو أجسام السيارات.
- الأهداف المصورة عبر نافذة أو أشياء أخرى عاكسة.
- الأهداف الداكنة والأهداف التي تمتص الضوء أكثر من عكسه، مثل الشعر والفراء.
- الأهداف غير الجوهرية، مثل الدخان أو اللهب.
- الأهداف التي تُظهر تباين قليل مع الخلفية.
- الأهداف التي تأتي أمام أو خلف شيء عالي التباين والذي يوجد أيضاً في إطار التركيز (على سبيل المثال، هدف تم تصويره أمام ستارة ذات عناصر عالية التباين).

للألوان الطبيعية، اضغط زر الاختيار لليمين (WB) لعرض الخيارات التالية، ثم استخدم زر الاختيار لتظليل الخيار الذي يطابق مصدر الإضاءة، واضغط على **MENU/OK**. سيتم عرض مربع الحوار المبين أسفل الجهة اليمنى؛ استخدم زر الاختيار لضبط توازن البياض بدقة أو اضغط **DISP/BACK** للخروج دون الضبط الدقيق.



الخيار	الوصف
	تستخدم تحت لمبات الفلوريسنت من نوع "ضوء النهار".
	يستخدم تحت لمبات الفلوريسنت من نوع "الأبيض الدافئ".
	يستخدم تحت لمبات الفلوريسنت من نوع "الأبيض البارد".
	يستخدم تحت الضوء الساطع.
	تقليل الظلال الزرقاء بشكل نموذجي المصحوبة مع الإضاءة تحت الماء.

الخيار	الوصف
AUTO	يتم تعديل توازن البياض تلقائياً.
	قم بقياس قيمة توازن البياض (62).
K	تحديد هذا الخيار يعرض قائمة بدرجات حرارة اللون (62)، ظلل إحدى درجات الحرارة واضغط على MENU/OK لتحديد الخيار المفضل وعرض مربع حوار الضبط الدقيق.
	للأهداف الموجودة في ضوء الشمس المباشر.
	للأهداف الموجودة في الظل.

- يتم ضبط توازن البياض للحصول على إضاءة الفلاش فقط في الأوضاع **AUTO** و . اغلق الفلاش باستخدام خيارات توازن البياض الأخرى.
- تختلف النتائج باختلاف ظروف التصوير. شاهد الصور بعد التصوير للتحقق من الألوان.
- يمكن أيضاً الوصول لخيارات توازن البياض من قائمة التصوير (87).

📌 توازن البياض المخصص

اختر 📌 لتعديل توازن الأبيض لظروف الإضاءة غير العادية. سيتم عرض خيارات توازن البياض، قم بتأطير هدف أبيض بحيث يملأ الشاشة واضغط على زر الغالق بالكامل لأسفل لقياس توازن البياض (لتحديد أحدث قيمة مخصصة والخروج دون قياس توازن البياض، اضغط **DISP/BACK** أو اضغط **MENU/OK** لتحديد أحدث قيمة وعرض مربع حوار الضبط الدقيق).

- إذا ظهرت عبارة "مكتمل!" على الشاشة، اضغط على زر **MENU/OK** لتعيين توازن البياض عند القيمة التي تم قياسها.
- إذا تم عرض "تحت" على الشاشة، فقم بزيادة تعويض التعريض الضوئي (📖 72)، وأعد المحاولة.
- إذا ظهرت كلمة "فوق" على الشاشة، فقم بخفض تعويض التعريض الضوئي (📖 72)، وأعد المحاولة.

📌 : درجة حرارة اللون

درجة حرارة اللون هي عبارة عن قياس موضوعي للون مصدر الإضاءة، يتم التعبير عنه في شكل درجة كلفن (ك). مصادر الإضاءة ذات درجة حرارة اللون القريبة من أشعة الشمس المباشرة تظهر باللون الأبيض، ومصادر الإضاءة ذات درجة حرارة اللون المنخفضة يكون لديها ظل أصفر أو أحمر، في حين أن درجة حرارة اللون العالية تظهر بلون أزرق. يمكنك مطابقة درجة حرارة اللون بمصدر الإضاءة كما هو موضح في الجدول التالي، أو اختيار الخيارات التي تختلف بحددة عن لون مصدر الإضاءة لجعل الصور "أكثر سطوعاً" أو "أقل سطوعاً".

اختر مصادر الإضاءة الأكثر حمرة
أو الصور "الأقل لمعاناً"

اختر مصادر الإضاءة الأكثر زرقاً
أو الصور "الأكثر لمعاناً"

K2000

ضوء الشمعة

غروب الشمس/ شروق الشمس

K5000

ضوء الشمس المباشر





الظل

K15000

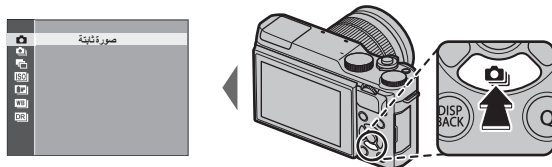
لون السماء الأزرق

للدخول إلى خيارات التصوير في سلسلة اللقطات والتصوير القوسي، اضغط على زر الاختيار عندما تكون الكاميرا في وضع التصوير. تختلف الخيارات المتاحة باختلاف وضع التصوير.



الخيار	مفتاح في	الخيار
صورة ثابتة	جميع الأوضاع	صورة ثابتة
مستمر	SP, C,  ,  ,  ,  , M, A, S, P, 	مستمر
تصوير قوسي AE	M, A, S, P	تصوير قوسي AE
ISO سناد	M, A, S, P	ISO سناد
تصوير قوسي لمحاكاة فيلم	M, A, S, P	تصوير قوسي لمحاكاة فيلم
BKT توازن البياض	M, A, S, P	BKT توازن البياض
تصوير قوسي ديناميكي	M, A, S, P	تصوير قوسي ديناميكي

التصوير المتقدم (وضع سلسلة اللقطات)

يلتقط الحركة في سلسلة من الصور.

1 اضغط زر الاختيار لأسفل (⏻) عندما تكون الكاميرا في وضع التصوير.

2 اضغط على زر الاختيار لأعلى أو لأسفل لتظليل ⏻، ثم اضغط على زر الاختيار لليساار أو اليمين لاختيار معدل تسجيل الصور الإطار من بين ⏻ (مرتفع) أو ⏻ (منخفض). اضغط زر MENU/OK للمتابعة عند إتمام الإعدادات.

3 اضغط زر حاجب الكاميرا جزئياً لضبط التركيز.



4 اضغط زر حاجب الكاميرا بالكامل حتى النهاية لبدء التصوير. يتوقف التصوير عند تحرير زر الحاجب، أو عند الوصول للعدد المختار من اللقطات أو عند امتلاء بطاقة الذاكرة.

♦ يتم تحديد التركيز والتعرض بواسطة الإطار الأول في كل سلسلة. يتم غلق الفلاش تلقائياً، ويتم استرجاع وضع الفلاش المختار مسبقاً عند إغلاق التصوير المستمر.

♦ يتغير عدد الإطارات في الثانية مع سرعة الحاجب وقد يبطؤ عند التقاط المزيد من الصور.

♦ ربما تحتاج الكاميرا إلى وقت إضافي لتسجيل الصور عندما ينتهي التصوير.

♦ في حال وصول ترقيم الملفات إلى 999 قبل الانتهاء من التصوير، فسيتم تسجيل الصور المتبقية على المجلد الجديد (102).

♦ قد لا يبدأ التصوير المستمر إذا كانت المساحة المتوفرة على بطاقة الذاكرة غير كافية.

تختلف الإعدادات أوتوماتيكياً عبر سلسلة من الصور.

1 اضغط زر الاختيار لأسفل (⏏) عندما تكون الكاميرا في وضع التصوير ثم اضغط زر الاختيار لأعلى أو لأسفل لتظليل واحد مما يلي:

الخيار	الوصف
تصوير قوسي AE	اضغط زر الاختيار لليسار أو اليمين لتظليل مقدار التصوير القوسي. تلتقط الكاميرا ثلاث لقطات كل مرة يتم الضغط فيها على زر الحاجب: لقطة تستخدم القيمة المقاسة للحصول على التعريض الضوئي، واللقطة الثانية تتعرض للتعريض الضوئي الزائد بواسطة المقدار المحدد، واللقطة الثالثة تتعرض للتعريض الضوئي الناقص بنفس المقدار (بصرف النظر عن المقدار المحدد، فلن يتجاوز التعريض الضوئي حدود نظام معايرة التعريض الضوئي).
سناد ISO	اضغط زر الاختيار لليسار أو اليمين لتظليل مقدار التصوير القوسي. في كل مرة يتم فيها تحرير الحاجب، ستقوم الكاميرا بالتقاط الصورة عند الحساسية الحالية (70) ومعالجتها لإنشاء نسختين إضافيتين، نسخة مزودة بحساسية زائدة والنسخة الأخرى مزودة بحساسية منخفضة بواسطة المقدار المحدد (بصرف النظر عن المقدار المحدد، لن تتجاوز الحساسية ISO 6400 أو تنخفض عن ISO 200).
تصوير قوسي لمحاكاة فيلم	في كل مرة يتم خلالها الضغط على الحاجب، تقوم الكاميرا بالتقاط لقطة واحدة ومعالجتها لإنشاء نسخ بإعدادات محاكاة الفيلم التي تم تحديدها لـ تصوير قوسي لمحاكاة فيلم في قائمة التصوير (87) .
BKT توازن البياض	اضغط زر الاختيار لليسار أو اليمين لاختيار مقدار التصوير القوسي. تلتقط الكاميرا ثلاث لقطات كل مرة يتم الضغط فيها على زر الحاجب: إحداها باستخدام إعداد توازن البياض الحالي، والأخرى بالضبط الدقيق للزيادة حسب المقدار المحدد، والثالثة بالضبط الدقيق للخفض حسب المقدار المحدد.
تصوير قوسي ديناميكي	في كل مرة تقوم خلالها بالضغط على زر الحاجب، تقوم الكاميرا بالتقاط ثلاث لقطات ذات نطاقات ديناميكية مختلفة (87): 100% لللقطة الأولى، و200% لللقطة الثانية، و400% لللقطة الثالثة. عندما يكون التصوير القوسي ذو النطاق الديناميكي قيد التمكين، سيتم تقييد الحساسية إلى أدنى مستويات ISO 800 (أو إلى أدنى من ISO 200 إلى 800 عند تحديد خيار تلقائي للحساسية)؛ وستتم استعادة الحساسية التي كانت قيد التمكين مسبقاً عند الانتهاء من التصوير القوسي.

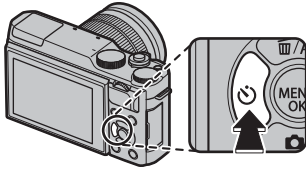

2 اضغط MENU/OK لتظليل الخيار.

3 التقط صور.



استخدم المؤقت للحصول على صور شخصية أو جماعية أو لمنع حدوث تشويش بسبب اهتزاز الكاميرا أو تحرير الغالق تلقائيًا عند استيفاء الظروف المحددة. لاستخدام المؤقت الذاتي، اضغط على زر الاختيار الأيسر عندما تكون الكاميرا في وضع التصوير. ستظهر الخيارات التالية؛ اضغط على زر الاختيار الأعلى أو الأسفل لتظليل أحد الخيارات و اضغط **MENU/OK** للاختيار.

	الوصف	الخيار
	<p>يتم تحرير الغالق بعد ثانيتين أو عشر ثوانٍ من الضغط على زر الغالق. اضغط زر حاجب الكاميرا لضغطة جزئية للحصول على التركيز البؤري ثم اضغطه لضغطة كاملة لبدء المؤقت. تبين شاشة العرض عدد الثواني المتبقية حتى يبدأ المؤقت؛ قبل تحرير الغالق مباشرة، ستومض لمبة المؤقت الذاتي في مقدمة الكاميرا (إذا تم اختيار مؤقت ثانيتين، سوف تومض لمبة المؤقت عندما يبدأ المؤقت في العد التنازلي). استخدم مؤقت ثانيتين لتقليل التشويش الناتج عن تحرك الكاميرا عند الضغط على زر تحرير الغالق، ومؤقت عشر ثوانٍ للصور الفوتوغرافية التي ترغب في الظهور فيها بنفسك.</p> <p>Ⓛ قف خلف الكاميرا عند استخدام زر الحاجب. الوقوف أمام العدسة يمكن أن يتعارض مع ضبط إعدادات التركيز والتعرض للضوء.</p>	<p>Ⓛ 2 ثانية</p> <p>Ⓛ 10 ثوانٍ</p>
	<p>تقوم الكاميرا باكتشاف الوجوه (85) وتُحرر الغالق عندما يتسم أي هدف. قد يتعذر على الكاميرا اكتشاف الأهداف التي لا تواجه الكاميرا أو الذين تكون وجوههم محجوبة بواسطة الشعر أو أشياء أخرى.</p>	<p>Ⓛ ابتسامة</p>
	<p>تبدأ الكاميرا تشغيل المؤقت عندما تكتشف وجود شخصين بالقرب من بعضهما البعض. عندما يطلب منك اختيار مدى قرب الأهداف من بعضها البعض قبل بدء المؤقت، فقم بتظليل الخيار المطلوب واضغط MENU/OK (تظهر درجة التقارب المطلوبة من خلال أيقونات القلب في شاشة التصوير: كلما زاد عدد القلوب، كلما قلت المسافة بين الأهداف). اختر من LV.1 (قريب)، LV.2 (تقريب)، أو LV.3 (قريب جدًا). يبدأ المؤقت فقط عندما تكون الأهداف قريبة بما يكفي؛ يتم تحرير الغالق بعدها بثانية واحدة.</p>	<p>Ⓛ صديق</p>

الخيار	الوصف
مجموعة	 <p>ستشغل الكاميرا المؤقت عندما تكتشف وجود عدد الأشخاص الذي تم تحديده. ظلل العدد المرغوب من الأهداف (1 إلى 4) واضغط MENU/OK (تم الإشارة إلى عدد الأهداف بأيقونات  في شاشة التصوير). يبدأ المؤقت فقط عندما يكون العدد المحدد من الأهداف موجوداً بداخل الإطار؛ يتم تحرير الغالق بعدها بثانيتين.</p>
OFF	المؤقت الذاتي مغلق.

لإيقاف المؤقت قبل التقاط الصورة، اضغط **DISP/BACK**.

- يمكن أيضاً الوصول لخيارات المؤقت الذاتي من قائمة التصوير.
- عند اختيار  ابتسامة،  صديق، أو  مجموعة، يتم ضبط **AF** إعداد **AF/MF** < إعداد اكتشاف الوجه/العين على تشغيل وجه/إيقاف عين. تتم استعادة الإعداد الأصلي عند إيقاف تشغيل المؤقت الذاتي.
- يغلق المؤقت الذاتي أوتوماتيكياً عندما يتم غلق الكاميرا.

اتبع الخطوات الواردة أدناه لتهيئة الكاميرا على التقاط الصور تلقائيًا حسب فاصل زمني محدد مسبقًا.

- 1 اضغط زر **MENU/OK** في وضع التصوير لعرض قائمة التصوير. اضغط على زر الاختيار لأعلى أو لأسفل لتظليل  تصوير حسب فاصل المؤقت (التصوير بفاصل زمني)، واضغط على **MENU/OK**.



- 2 استخدم زر الاختيار لاختيار الفاصل الزمني وعدد اللقطات. اضغط **MENU/OK** للاستمرار.



- 3 اضغط زر الاختيار لاختيار وقت البدء ثم اضغط **MENU/OK**. سيبدأ التصوير تلقائيًا.

❶ لا يمكن استخدام التصوير بفاصل زمني بسرعة حاجب **B** (مصباح) أو أثناء تصوير بانوراما أو تعريض ضوئي متعدد. في وضع سلسلة اللقطات، يجري التقاط صورة واحدة في كل مرة يجري فيها تحرير الحاجب.

❷ ينصح باستخدام حامل.

❸ تأكد من مستوى البطارية قبل البدء. ننصحك باستخدام محول طاقة اختياري تيار متردد AC-9V وتوصيلة تيار مستمر CP-W126.

❹ تتوقف الشاشة بين اللقطات وتضيء قبل اللقطة التالية لمدة ثوانٍ قليلة. يمكن تنشيط الشاشة في أي وقت بالضغط على زر الحاجب ضغطة كاملة.

عند تدوير شاشة LCD بزواوية 180°، يتم ضبط **AF** إعداد **AF/MF** < إعداد
 اكتشاف الوجه/العين تلقائيًا على تشغيل وجه/عين تلقائي (85). في حالة
 تحديد **ON** للإعداد **إعداد زوم إلكتروني** مع تركيب عدسة الزوم الكهربائي،
 يمكنك تدوير قرص التحكم الفرعي لضبط الزوم. يمكنك أيضًا تحرير الغالق
 بالضغط على وسط قرص التحكم. بغض النظر عن الخيار المحدد من أجل
إعداد الشاشة < عرض الصورة، فسيتم عرض الصور لمدة 1.5 ثانية بعد
 التصوير (99).

عرض الصورة الشخصية

عند تدوير شاشة LCD إلى وضع الصورة الشخصية، تعرض الشاشة صورة
 معكوسة للمشاهد من خلال العدسة.

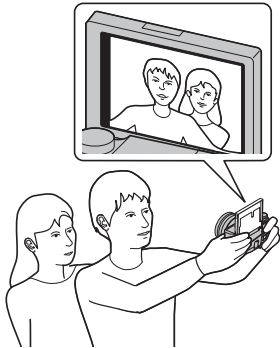

لاتقاط صورة ذاتية، أدر شاشة LCD كما هو موضح.

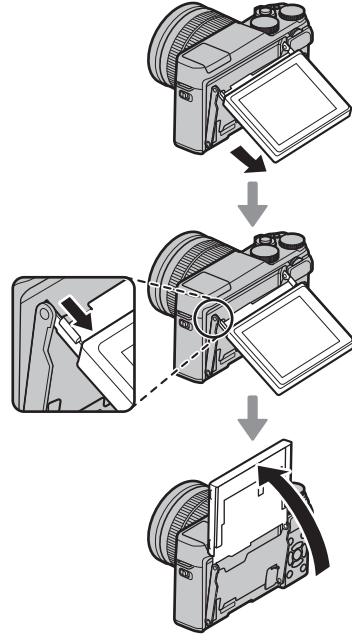

"الحساسية" تشير إلى التحكم في حساسية الكاميرا للضوء. اختر من القيم من بين 200 و6400، أو حدد **L (100)** أو **H (12800)** أو **H (25600)** للحالات الخاصة. يمكن استخدام قيم أعلى لخفض التشوش في الصور عندما تكون الإضاءة ضعيفة، في حين تتيح القيم الأدنى الحصول على سرعة حاجب أكثر بطءً أو فتحة أعرض في الضوء الساطع، ومع ذلك، الرجاء الانتباه إلى أنه البقع قد تظهر في الصور الملتقطة عند مستويات حساسية عالية، بالأخص عند **H (25600)**، بينما يؤدي اختيار **L (100)** إلى خفض النطاق الديناميكي. القيم التي تتراوح ما بين ISO 200 إلى ISO 6400 يوصى باستخدامها في معظم الحالات. إذا تم اختيار **AUTO1** أو **AUTO2** أو **AUTO3** فإن الكاميرا سوف تعدل قيمة الحساسية تلقائياً طبقاً لظروف التصوير.

1 اضغط زر **MENU/OK** في وضع التصوير لعرض قائمة التصوير. أدر زر الاختيار لأعلى أو لأسفل لتظليل **ISO**، واضغط على **MENU/OK**.

2 اضغط على زر الاختيار لأعلى أو لأسفل من أجل تظليل الخيار المرغوب، واضغط على **MENU/OK** للتحديد.

❖ لا يتم إعادة تعيين الحساسية عند إغلاق الكاميرا.

❖ يتم إعادة ضبط **L (100)** على ISO 200 ويتم إعادة ضبط **H (12800)** و **H (25600)** على ISO 6400 عند تحديد **RAW** أو **FINE+RAW** أو **NORMAL+RAW** لجودة الصورة (86). للحصول على مزيد من المعلومات حول الإعدادات المتاحة مع **L (100)** و **H (12800)** و **H (25600)**، الرجاء الاطلاع على صفحة 140.

تتوافر الخيارات التالية عند اختيار **AUTO1** أو **AUTO2** أو **AUTO3**:

الخيار	الإعداد الافتراضي
حساسية افتراضية	200
الحد الأقصى من الحساسية	(AUTO1) 800 (AUTO2) 1600 (AUTO3) 3200
الحد الأدنى من سرعة الغالق	1/60

تختار الكاميرا الحساسية تلقائيًا بين القيم الافتراضية والقصوى. تزيد الحساسية عن القيمة الافتراضية فقط عندما تبطأ سرعة الغالق المطلوبة للتعريض الضوئي الأمثل عن القيمة المختارة من أجل الحد الأدنى من سرعة الغالق.

- ❖ إذا كانت القيمة المختارة من أجل حساسية افتراضية أعلى من تلك المختارة من أجل الحد الأقصى من الحساسية، فسيتم ضبط حساسية افتراضية على القيمة المختارة من أجل الحد الأقصى من الحساسية.
- ❖ قد تختار الكاميرا سرعات غالق أبطأ من الحد الأدنى من سرعة الغالق إذا كان تعريض الصور لا يزال ناقصًا عند القيمة المختارة من أجل الحد الأقصى من الحساسية.

أدر قرص التحكم الرئيسي لضبط التعريض الضوئي عند تصوير أهداف عالية الإضاءة أو مظلمة أو عالية التباين. التأثير واضح في شاشة العرض.



قيمة التعريض الضوئي (EV)

قيمة التعريض يتم تحديدها عن طريق حساسية مستشعر الصورة وكمية الضوء التي يتعرض لها المستشعر. مضاعفة الكمية تزيد من قيمة التعريض الضوئي بمقدار واحد، بينما مناصفتها تقلل من قيمة التعريض الضوئي بمقدار واحد. يمكن التحكم في كمية الضوء الداخل للكاميرا عن طريق تعديل فتحة العدسة وسرعة الحاجب.

اختيار قيمة تعويض التعرض للضوء

• الأهداف ذات الإضاءة الخلفية: اختر القيم التي تتراوح من $+2/3$ EV إلى $+1 2/3$ EV.



• الأجسام شديدة الانعكاس أو المشاهد شديدة الإضاءة (مثل الحقول الجليدية): $+1$ EV



• المشاهد التي تملتها السماء: $+1$ EV

• الأهداف ذات الإضاءة الجزئية (خاصة إذا ما تم تصويرها أمام خلفية مظلمة): $-2/3$ EV

• الأجسام ذات الانعكاس المنخفض (أشجار الصنوبر أو النباتات ذات الأوراق الداكنة): $-2/3$ EV



مؤشر تعويض التعريض الضوئي



أدر قرص التحكم لليمين لاختيار قيم أعلى وزيادة التعريض الضوئي



أدر قرص التحكم لليساار لاختيار قيم أدنى وتقليل التعريض الضوئي



اختر كيفية قياس الكاميرا للتعرض الضوئي.

1 اضغط زر **MENU/OK** في وضع التصوير لعرض قائمة التصوير. أدر زر الاختيار لأعلى أو لأسفل لتظليل **[Q]** قياس ضوئي، واضغط على **MENU/OK**.

2 اضغط على زر الاختيار لأعلى أو لأسفل من أجل تظليل الخيار المرغوب، واضغط على **MENU/OK** للتحديد.

الوصف	الوضع
ستحدد الكاميرا على الفور التعريض الضوئي بناءً على تحليل التركيب، واللون، وتوزيع السطوع. يوصى به في معظم الأحوال.	[Q] (متعدد)
تقوم الكاميرا بقياس ظروف الإضاءة في المنطقة الموجودة في مركز الإطار المساوية لـ 2% من العدد الكلي. يوصى به مع الأهداف ذات الإضاءة الخلفية وفي الحالات الأخرى التي تكون فيها الخلفية أكثر سطوعاً أو قتامة من الهدف الرئيسي.	[P] (بقعي)
يتم تحديد التعرض عند المتوسط بالنسبة لكامل الإطار. يوفر تعرض ثابت عبر عديد من اللقطات التي لها نفس الإضاءة، ويكون فعال بصورة خاصة للمناظر الطبيعية وصور البورتريه للأشخاص الذين يرتدون الأسود أو الأبيض.	[M] (متوسط)

① سيسري الخيار المحدد فقط عند اختيار إيقاف وجه/إيقاف عين من أجل **[AF]** إعداد **AF/MF** < إعداد اكتشاف الوجه/العين (85).

استخدم الفلاش الداخلي للإضاءة الإضافية عند التقاط الصور أثناء الليل أو داخل البيوت تحت الإضاءة المنخفضة.

1 حرك مفتاح **4** (رفع الفلاش) لرفع الفلاش.

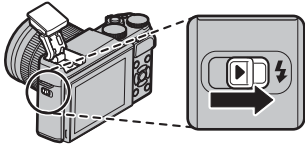

2 حدد **4** فلاش إعداد < وضع الفلاش في قائمة التصوير. سيتم عرض الخيارات المبينة أدناه؛ اضغط زر الاختيار لأعلى أو لأسفل لتظليل أحد الخيارات ثم اضغط **MENU/OK**.

الوصف	الوضع
يضيء الفلاش عند الحاجة. يوصى به في معظم الأحوال.	AUTO (فلاش تلقائي) / * (تقليل احمرار عين)
يضيء الفلاش عند تصوير كافة الصور. يستخدم لتصوير الأجسام ذات الإضاءة الخلفية أو للتلوين الطبيعي عند التقاط صور في ضوء ساطع.	4 (فلاش إلزامي) / 4 (فلاش إلزامي)*
التقاط الهدف الأساسي والخلفية معاً تحت ظروف الإضاءة المنخفضة (لاحظ أن المشاهد ساطعة الإضاءة ربما تكون معرضة للضوء بصورة مفرطة).	S4 (مزامنة بطيئة) / (احمرار عين وبطيء)*
ينطلق الفلاش على الفور قبل إغلاق الغالق.	(مزامنة حاجر ثاني) / (مزامنة حاجر ثاني)*
يمكن استخدام الفلاش الداخلي للتحكم في وحدات الفلاش البعيدة الاختيارية.	(الامر)
لا يعمل الفلاش حتى إذا كان الهدف غير مضاء بصورة كافية. يُصح باستخدام حامل ثلاثي القوائم.	3 (فلاش مدعوم)



* يتوفر خيار إزالة احمرار العين في هذه الأوضاع عند تشغيل الرصد الذي لوجه (85) وخيار إزالة احمرار العين (89). إزالة العين الحمراء يقلل من تأثير "العين الحمراء" الناتج عندما تنعكس إضاءة الفلاش من خلال شبكية العين للأشخاص كما هو موضح بالمثال التوضيحي على اليسار.

① بحسب المسافة إلى الهدف، يمكن أن تُلقَى بعض العدسات ظلالاً على الصور الملتقطة باستخدام الفلاش.







- ❖ يؤدي خفض الفلاش إلى إطفاء الفلاش (Ⓣ) ويمنعه من الانطلاق حتى عندما تكون إضاءة الهدف سيئة؛ يُنصح باستخدام حامل ثلاثي الأرجل. أخفض الفلاش عندما يكون التصوير باستخدام الفلاش محظوراً أو لالتقاط الإضاءة الطبيعية تحت ضوء خافت. نوصي أيضاً بخفض الفلاش عندما تكون الكاميرا متوقفة.
- ❖ إذا تم عرض [4] عند الضغط على زر الحاجب ضغطة جزئية، سيتم تشغيل الفلاش عندما يتم التقاط الصورة.
- ❖ ربما يضيء الفلاش عدة مرات مع كل صورة، ما عدا في وضع الأمر. لا تحرك الكاميرا حتى يكتمل التصوير.

سرعة مزامنة الفلاش

سيقوم الفلاش بالمزامنة باستخدام الحاجب عند سرعات حاجب تصل إلى $1/180$ ثانية أو أقل.

قم بمحاكاة تأثيرات الأنواع المخلفة من الأفلام بما في ذلك الأبيض والأسود.

- 1 اضغط زر **MENU/OK** في وضع التصوير لعرض قائمة التصوير. اضغط زر الاختيار لأعلى أو لأسفل لتظليل  محاكاة فيلم، واضغط على **MENU/OK**.
- 2 اضغط على زر الاختيار لأعلى أو لأسفل من أجل تظليل أحد الخيارات التالية، واضغط على **MENU/OK** للتحديد.

الخيار	الوصف
 (PROVIA/قياسي)	إنتاج لون قياسي. تناسب مدى واسع من الأهداف المراد تصويرها، من صور البورتريه حتى المناظر الطبيعية.
 (Velvia/حيوي)	مجموعة ألوان عالية التباين من الألوان المشبعة، تناسب الصور الطبيعية.
 (ASTIA/ضعيف)	يقوم بتحسين مدى التدرجات اللونية المتاحة لدرجات لون البشرة في الصور الشخصية مع الحفاظ على درجات اللون الأزرق الساطع للسموات في ضوء النهار. يوصى به لتصوير الصور الشخصية بالخارج.
 (CLASSIC CHROME)	لون ناعم وتباين ظل معزز من أجل فقل هادئ.
 (احادي اللون)	التقاط الصور بالأبيض والأسود القياسي.
 (سيبيا)	التقاط صور باللون البني الداكن.

يمكن دمج خيارات محاكاة فيلم مع إعدادات التدرج اللوني والحدة (87، 88).

لتسجيل البيانات بصيغة raw وغير المعالجة من مستشعر صور الكاميرا، حدد خيار **RAW** لجودة الصورة في قائمة التصوير كما هو محدد أدناه. يمكن إنشاء نسخ JPEG من صور RAW باستخدام الخيار **RAW** لتحويل RAW في قائمة العرض، أو يمكن عرض صور RAW على جهاز كمبيوتر باستخدام تطبيق RAW FILE CONVERTER EX 2.0 الاختياري (110).

- 1 اضغط **MENU/OK** في وضع التصوير لعرض قائمة التصوير. اضغط على زر الاختيار لأعلى أو لأسفل لتظليل جودة الصورة واضغط على **MENU/OK**.
- 2 ظلل أحد الخيارات واضغط **MENU/OK**. اختر **RAW** لتسجيل صور RAW فقط، أو **FINE+RAW** أو **NORMAL+RAW** لتسجيل نسخة JPEG مع صور RAW. يستخدم **FINE+RAW** نسب ضغط أدنى في JPEG من أجل صور JPEG ذات جودة أعلى، بينما يستخدم **NORMAL+RAW** نسب ضغط أعلى لزيادة عدد الصور التي يمكن حفظها.

زر Fn

للتبديل بين تشغيل وإيقاف جودة الصورة RAW للحصول على لقطة فردية، اضغط **RAW** على الزر **Fn**. إذا كان خيار JPEG محدد حاليًا لجودة الصورة، فالضغط على زر **Fn** سيؤدي إلى التحديد المؤقت للخيار JPEG+RAW المرادف له. إذا كان خيار JPEG+RAW هو الخيار المحدد حاليًا، فسيؤدي الضغط على زر **Fn** إلى التحديد المؤقت لخيار JPEG المرادف، بينما إذا كان **RAW** هو المحدد، فسيؤدي الضغط على الزر **Fn** إلى تحديد **FINE** بشكل مؤقت. التقاط الصور أو الضغط على الزر **Fn** مرة أخرى يؤدي إلى استعادة الإعداد السابق.

♦ درجات الحساسية (100) L و(12800) H و(25600) H غير متاحة عندما تصبح جودة الصورة RAW قيد التشغيل (110). (70).

إنشاء نسخ JPEG من صور RAW

تقوم صور RAW بتخزين المعلومات حول إعدادات الكاميرا بشكل منفصل عن البيانات التي يتم التقاطها بواسطة مستشعر صور الكاميرا. استخدام خيار **RAW** تحويل RAW في قائمة العرض، يمكنك إنشاء نسخ JPEG من صور RAW باستخدام خيارات مختلفة للإعدادات المسردة أدناه. لن تتأثر بيانات الصورة الأصلية بما يتيح إمكانية معالجة صورة RAW الفردية في عدد وافر من الطرق المختلفة.

الإعداد	الوصف
يعكس ظروف التصوير.	إنشاء نسخة JPEG باستخدام الإعدادات قيد التمكن في الوقت الذي تم فيه التقاط الصورة.
تقديم بضغط/ بسحب	ضبط التعويض الضوئي بمقدار EV -1 إلى +3 بزيادة تبلغ $\frac{1}{3}$ EV (72). تباين طبيعي (87).
نطاق ديناميكي	يحسن التفاصيل في المناطق المضيئة من الصورة من أجل تحقيق تباين طبيعي (87).
محاكاة فيلم	يحاكي تأثير الأنواع المختلفة من أفلام التصوير (76).
توازن البياض	ضبط توازن البياض (61).
تغيير توازن البياض	الضبط الدقيق لتوازن البياض (61).
لون	ضبط كثافة الألوان (87).
الحدة	حدة ونعومة الحدود (87).
درجة لون بارزة	ضبط أماكن الإضاءة (87).
درجة لون مظلمة	ضبط الظلال (88).
تخفيض الضوضاء	معالجة النسخة لتقليل البقع (88).
حيز اللون	اختر حيز اللون المستخدم لإعادة إنتاج اللون (103).

1 اضغط على **MENU/OK** أثناء المشاهدة عرض قائمة المشاهدة، ثم اضغط على زر الاختيار لأعلى أو لأسفل لتظليل **RAW** تحويل RAW واضغط على **MENU/OK** لعرض الإعدادات المسردة في الجدول على اليمين.

يمكن أيضًا عرض هذه الخيارات بالضغط على زر **Q** أثناء العرض.



2 اضغط على زر الاختيار لأعلى أو لأسفل من أجل تظليل أحد الإعدادات، واضغط على زر الاختيار جهة اليمين للتحديد. اضغط على زر الاختيار لأعلى أو لأسفل لتظليل الخيار المرغوب، واضغط على **MENU/OK** للتحديد والعودة إلى قائمة الإعدادات. كرر هذه الخطوة لضبط الإعدادات الإضافية.

3 اضغط على الزر **Q** لمعاينة نسخة بصيغة JPEG واضغط **MENU/OK** للحفاظ.

عند تركيب عدسات M-mount باستخدام FUJIFILM M MOUNT ADAPTER، تقوم الكاميرا بمعالجة الصور كما تم التقاطها من أجل الحفاظ على جودة الصورة وتصحيح العديد من التأثيرات.

- تثبيت وصلة قاعدة يتيح **LENS** تصوير بدون عدسة (88) ويُخفي مؤشر المسافة في الشاشة القياسية.
- للتحقق من التركيز، اختر **MF** يدوي لـ **AF** إعداد **AF/MF** < وضع التركيز في قائمة التصوير (55).

إعدادات وصلة القاعدة

الضغط على زر الوظيفة في وصلة القاعدة يؤدي إلى عرض خيارات **LENS** ضبط وصلة القاعدة.



اختيار طول بؤري

إذا كان الطول البؤري للعدسة هو 21 أو 24 أو 28 أو 35 مم، اختر خياراً مطابقاً في قائمة **LENS** ضبط وصلة القاعدة. بالنسبة للعدسات الأخرى، حدد الخيار 5 أو 6 لعرض القائمة على اليمين، واضغط زر الاختيار إلى اليمين لعرض إعدادات الطول البؤري، واستخدم زر الاختيار لإدخال الطول البؤري.



تصحيح التشوه

اختر من بين خيارات قوية، متوسطة أو ضعيفة لتصحيح التشوه في أسطوانة أو وظيفة.

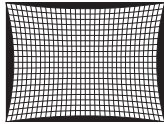

تشوه وظيفة

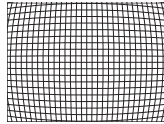

تشوه أسطوانة

- لتحديد القدر المطلوب، قم بضبط تصحيح التشوه أثناء التقاط صور لورقة رسم بياني أو غيرها من الأهداف التي تتميز بوجود خطوط رأسية وأفقية متكررة، مثل النوافذ الموجود في ارتفاع شاهق.

تصحيح تظليل اللون

يمكن تعديل اختلافات اللون (التظليل) بين مركز وحواف الإطار بشكل منفصل لكل ركن.

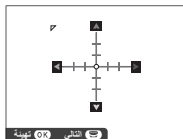

لاستخدام تصحيح تظليل اللون، اتبع الخطوات أدناه.

1 قم بتدوير قرص التحكم الفرعي لاختيار ركن. تتم الإشارة إلى الركن المحدد بمثلث.



2 استخدم زر الاختيار لضبط التظليل إلى أن يختفي

الفرق في اللون بين الركن المحدد ومركز الصورة. اضغط زر الاختيار لليساار أو اليمين لضبط الألوان على المحور السماوي-الأحمر، واضغطه لأعلى أو لأسفل لضبط الألوان على المحور الأزرق-الأصفر. هناك مجموع 19 موضع متوفر في كل محور.



لتحديد القدر المطلوب، قم بضبط تصحيح تظليل اللون أثناء التقاط صور للسماء الزرقاء أو لورقة رمادية اللون.

تصحيح الإضاءة الطرفية

اختر القيم من بين -5 و +5. اختيار قيم موجبة يزيد من الإضاءة الطرفية، بينما اختيار قيم سالبة يقلل من الإضاءة الطرفية. يوصى باختيار القيم الموجبة مع العدسات القديمة، والقيم السالبة لإحداث تأثير الصور التي تم التقاطها بعدسة قديمة أو بكاميرا ذات ثقب.

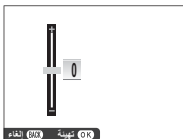

لتحديد القدر المطلوب، قم بضبط تصحيح الإضاءة الطرفية أثناء التقاط صور للسماء الزرقاء أو لورقة رمادية اللون.

إنشاء دفتر صور من صورك المفضلة.

إنشاء دفتر الصور.

1 اختر دفتر جديد لـ  مساعدة دفتر الصور في قائمة العرض (📖 95):

- ❖ لا يمكن اختيار صور قياس **640** أو أصغر أو أفلام فيديو لتضاف إلى دفاتر الصور.
- ❖ أول صورة يتم اختيارها تصبح صورة الغلاف. اضغط زر الاختيار لأسفل لاختيار صورة مختلفة للغلاف.

2 تنقل بين الصور واضغط زر الاختيار لأعلى للتحديد أو إلغاء التحديد. لعرض الصورة الحالية على الغلاف، اضغط زر الاختيار لأسفل. اضغط زر **MENU/OK** للخروج عندما يكتمل الدفتر.

3 قم بتظليل إتمام دفتر الصور واضغط **MENU/OK** (لتحديد كل الصور أو كل الصور التي تتطابق مع حالات البحث المحددة الخاصة بالدفتر، اختر تحديد الكل). ستتم إضافة الدفتر الجديد إلى القائمة في قائمة مساعدة دفتر الصور.

- ❶ قد تحتوي الدفاتر على عدد يصل إلى 300 صورة.
- ❶ الدفاتر التي لا تحتوي على أي صور يتم حذفها تلقائياً.

مشاهدة دقاتر الصور.

ظلل دفتر من قائمة مساعدة دفتر الصور واضغط **MENU/OK** لعرض الدفاتر، ثم اضغط زر الاختيار لليساار أو اليمين للتمرير خلال الصور.

تحرير وحذف دقاتر صور.

- قم بعرض دفتر الصور واضغط على **MENU/OK**. سيتم عرض الخيارات التالية، حدد الخيار المرغوب من واتبع التعليمات التي تظهر على الشاشة.
- تحرير: يحرر الدفاتر كما هو موصوف في "إنشاء دفتر صور" (81).
 - مسح: حذف الدفاتر.

دقاتر الصور

يمكن نسخ دقاتر الصور إلى جهاز الكمبيوتر باستخدام برنامج MyFinePix Studio المرفق (81) (110).

استخدام القوائم: وضع التصوير

تستخدم قائمة التصوير لتعديل إعدادات مجموعة كبيرة من ظروف التصوير. لعرض قائمة التصوير، اضغط الزر **MENU/OK**. في وضع التصوير، ظلل العناصر واضغط زر الاختيار لليمين لعرض الخيارات، ثم ظلل أحد الخيارات واضغط زر **MENU/OK**. اضغط **DISP/BACK** للخروج عند اكتمال الإعدادات.



خيارات قائمة التصوير (الصور)

تختلف الخيارات المتاحة باختلاف وضع التصوير المختار.



يختار مشهد للوضع **SP** (48).



يختار أحد أوضاع التصوير المتقدمة (43).

إعداد AF/MF

ضبط إعدادات التركيز البؤري.

الخيار	الوصف
منطقة التركيز	اختر منطقة التركيز (88). اختر كيفية تركيز الكاميرا (55).
وضع التركيز	يتم تفعيل هذا الخيار عند تحديد + متعدد أو ☒ منطقة لـ AF إعداد AF/MF < وضع التركيز. إذا تم اختيار ON ، فيمكن تعديل التركيز يدويًا عن طريق تدوير حلقة التركيز أثناء الضغط على زر الغالق جزئيًا. ذروة التركيز مدعومة (88). يجب ضبط العدسات التي بها مؤشر مسافة تركيز على وضع التركيز اليدوي (MF) قبل أن تتمكن من استخدام هذا الخيار. يؤدي اختيار MF إلى تعطيل مؤشر مسافة التركيز. اضبط حلقة التركيز على منتصف مؤشر مسافة التركيز، لأن الكاميرا قد تفشل في التركيز إذا تم ضبط الحلقة على لا نهاية أو مسافة التركيز الدنيا.
AF+MF	<p>AF + MF منطقة الزوم</p> <p>عند اختيار ON من أجل ☒ إعداد الشاشة < تحقق من تركيز بؤري في قائمة الإعداد واختيار + متعدد أو ☒ منطقة لـ AF إعداد AF/MF < وضع التركيز، فيمكن استخدام منطقة الزوم لتكبير منطقة التركيز المحددة.</p>

الوصف	الخيار	
	<p>يضببط رصد الوجه الذكي التركيز والتعريض الضوئي على وجوه الأشخاص الموجودة في أي مكان داخل الإطار، بحيث يمنع الكاميرا من التركيز على عناصر الخلفية أثناء تصوير صور البورتريه لمجموعة. مناسب للصور التي تركز على أهداف صور البورتريه الشخصية. يمكن اكتشاف الوجوه والكاميرا في وضع أفقي أو رأسي؛ في حالة اكتشاف وجه، سيتم الإشارة إليه بإطار أخضر. في حال وجود أكثر من وجه في الإطار، ستختار الكاميرا الوجه الأقرب للمركز؛ سيتم إحاطة الوجوه الأخرى بإطار أبيض. يمكنك كذلك تحديد ما إذا كانت الكاميرا تكتشف وترکز على العيون عند تشغيل رصد الوجه الذي من عدمه. اختر من بين الخيارات التالية::</p>	
الوصف	الخيار	
	الرصد الذكي للوجه فقط.	تفعيل وجه/إيقاف عين
	تختار الكاميرا تلقائيًا العين التي تركز عليها عندما يتم اكتشاف وجه.	تفعيل وجه/عين تلقائي
	تركز الكاميرا على العين اليمنى للأهداف المكتشفة باستخدام الرصد الذكي للوجه.	شغل وجه/أولى عين اليمنى
	وترکز الكاميرا على العين اليسرى للأهداف المكتشفة باستخدام الرصد الذكي للوجه.	شغل وجه/أولى عين اليسرى
	الرصد الذكي للوجه وإزالة العين الحمراء لا يعمل.	إيقاف وجه/إيقاف عين
	<p>❖ إذا لم تتمكن الكاميرا من اكتشاف عيون الهدف لأنها مخفية بالشعر أو النظارات أو أشياء أخرى، ستقوم الكاميرا بالتركيز على الوجوه بدلاً من العيون.</p>	إعداد اكتشاف الوجه/العين
	① في بعض الأوضاع، تضبط الكاميرا التعرض للإطار ككل بدلاً من ضبطه بالنسبة لهدف البورتريه فقط.	
	① إذا تحرك الهدف المراد تصويره أثناء الضغط على زر غالق الكاميرا، فقد لا يكون الوجه في المنطقة التي يحددها الإطار الأخضر عند التقاط الصورة.	

AF/MF إعداد (مستمر)

الوصف	الخيار
<p>إذا تم اختيار ON، لن يعمل ضوء مساعدة التركيز البؤري التلقائي لمساعدة عملية التركيز البؤري التلقائي.</p> <p>ينطفئ ضوء مساعد التركيز البؤري تلقائيًا عند اختيار إيقاف التشغيل لـ AF الصوت والفلش في قائمة الإعداد.</p> <p>① في بعض الحالات قد تصبح الكاميرا غير قادرة على ضبط التركيز باستخدام لمبة مساعدة التركيز التلقائي. إذا تعذر على الكاميرا ضبط التركيز، حاول زيادة المسافة إلى الهدف.</p> <p>② تجنب توجيه الضوء المساعد للتركيز التلقائي AF مباشرة نحو عين الشخص الذي تقوم بتصويره.</p>	مصباح AF

ISO

للتحكم في حساسية الكاميرا بالنسبة للضوء (ISO 70).

حجم الصورة

اختر الحجم و نسبة الأبعاد التي سيتم عندها تسجيل الصور الثابتة.

الخيار	تُطبع بأحجام حتى	الخيار	تُطبع بأحجام حتى
L 3:2	28 × 41 سم	S 3:2	14 × 21 سم
L 16:9	23 × 41 سم	S 16:9	12 × 21 سم
L 1:1	28 × 28 سم	S 1:1	14 × 14 سم
M 3:2	20 × 29 سم		
M 16:9	16 × 29 سم		
M 1:1	20 × 20 سم		

نسبة الأبعاد

الصور ذات نسبة أبعاد 3:2 لها نفس أبعاد الفيلم مقاس 35 ملميمتر، بينما نسبة أبعاد 16:9 تلامس العرض على الأجهزة عالية الوضوح (HD). الصور ذات نسبة أبعاد 1:1 تكون مربعة.

حجم الصورة لا تتم إعادة تعيين حجم الصورة عند إغلاق الكاميرا أو عند اختيار وضع تصوير آخر.

جودة الصورة

اختر تنسيق الملف و معدل الضغط. حدد **FINE** أو **NORMAL** لتسجيل صور JPEG، أو **RAW** لتسجيل صور RAW، أو **FINE+RAW** أو **NORMAL+RAW** لتسجيل صور و JPEG RAW. خيارات **FINE** و **FINE+RAW** تستخدم معدلات ضغط JPEG أقل للحصول على صور JPEG ذات جودة أعلى، بينما تستخدم خيارات **NORMAL** و **NORMAL+RAW** نسب ضغط JPEG أعلى لزيادة عدد الصور التي يمكن تخزينها.

نطاق ديناميكي

يتحكم التباين. اختر القيم الأقل لزيادة التباين أثناء التصوير داخل المنازل أو تحت المناخ الملبد بالغيوم، واستخدم القيم الأعلى لتقليل فقدان التفاصيل في السطوع والظلال عند تصوير المشاهد ذات التباين العالي. يوصى بالقيم العالية للمُشاهد التي تحتوي على ضوء شمس وظل عميق، ومن أجل الأهداف المراد تصويرها ذات التباين العالي مثل ضوء الشمس على الماء، أوراق الخريف ساطعة الإضاءة، والصورة الشخصية المصورة مقابل خلفية سماء زرقاء، أو الأشياء البيضاء أو الأشخاص ترتدي ملابس بيضاء؛ لاحظ، مع ذلك، احتمالية ظهور بقع في الصور التي يتم تصويرها عند قيم عالية.

❖ في حالة تحديد AUTO، سوف تقوم الكاميرا تلقائيًا باختيار أي من 100% أو 200% حسب الهدف المراد تصويره وظروف التصوير. يجري عرض سرعة الغالق وفتحة العدسة عند الضغط على زر الغالق حتى المنصف.

❖ يتاح 200% عند مستويات الحساسية ISO 400، وأعلى، و 400% عند مستويات الحساسية ISO 800 وأعلى.

محاكاة فيلم

يحاكي تأثير الأنواع المختلفة من أفلام التصوير (76).

تصوير قوسي لمحاكاة فيلم

اختر أنواع الأفلام لمحاكاة الفيلم التسلسلية (65).

مؤقت ذاتي

التقاط صور باستخدام المؤقت الذاتي (66).

التصوير بفاصل زمني

يعدل الإعدادات للتصوير بفاصل زمني (68).

توازن البياض

ضبط الألوان بحيث تطابق مصدر الضوء (61).

لون

ضبط كثافة الألوان.

حدة

حدة ونعومة الحدود.

درجة لون بارزة

ضبط مظهر أماكن الإضاءة.

📷 درجة لون مظلة

ضبط مظهر الظلال.

NR تخفيض الضوضاء

يقلل الضوضاء في الصور التي يتم تصويرها بحساسيات ضوء عالية.

📷 تعريض ضوئي طويل، NRحدد **ON** لتقليل البقع التي تظهر في التعريض الضوئي الطويل (📷 51، 53).**📷** تهيئة خاصةيحفظ الإعدادات للأوضاع **M.A.S.P** (📷 54).**📷** وضع شاشة اللمس

اختر ما إذا كان سيتم اختيار عناصر التحكم في اللمس لاختيار منطقة التركيز أو تحرير الغالق (📷 24).

📷 زوم اللمس

تمكين زوم رقمي باللمس (📷 30).

LEIS ضبط وصلة القاعدةقم بضبط إعدادات عدسات M-mount باستخدام **FUJIFILM M MOUNT ADAPTER** اختياري (📷 79).**📷** تصوير بدون عدسة

حدد ما إذا تم تمكين تحرير الحاجب عندما لا تكون هناك عدسة مركبة أم لا.

MF مساعد

اختر طريقة عرض التركيز البؤري في وضع التركيز البؤري اليدوي (📷 56).

الخيار	الوصف
قياسي	يتم عرض التركيز البؤري بشكل عادي (لا تتوافر ذروة التركيز).
إبراز ذروة التركيز	تزيد الكاميرا الحدود عالية التباين. اختر لون ومستوى ذروة.

📷 قياس ضوئي



اختر كيف تقيس الكاميرا التعرض عندما يكون رصد الوجه الذي مغلماً (📷 73).

تشارك SPOT AE ومنطقة تركيز

اختر **ON** لقياس إطار التركيز الحالي عند تحديد **☑** منطقة لـ **AF** إعداد AF/MF < وضع التركيز و **●** بقعي لـ **☑** قياس ضوئي.

فلاش إعداد

عدّل إعدادات الفلاش.

الخيار	الوصف
وضع فلاش	اختر وضع فلاش (74).
تعويض الفلاش	تعديل سطوع الفلاش. اختر من بين القيم +2EV و -2EV. لاحظ أنه قد لا تتحقق النتائج المرغوبة حسب ظروف التصوير وبعد الهدف المراد تصويره.
إزالة احمرار عين	اختر ON لإزالة تأثيرات احمرار العين التي يسببها الفلاش.  يتم تنفيذ تقليل احمرار عين فقط عندما يتم الكشف عن الوجه.  إزالة احمرار العين غير متاح مع صور RAW.

إعدادات الفيلم

عدّل إعدادات الفيلم.

الخيار	الوصف
وضع فيلم	اختر حجم الإطار وأدر لتسجيل الأفلام. 1080/30 P : عالي الدقة كامل (30 ط/ث) 1080/25 P : عالي الدقة كامل (25 ط/ث) 1080/24 P : عالي الدقة كامل (24 ط/ث) 720/60 P : عالي الدقة (60 ط/ث) 720/50 P : عالي الدقة (50 ط/ث) 720/24 P : عالي الدقة (24 ط/ث)
ISO الفيلم	اختر الحساسية لتسجيل الفيلم من AUTO أو من الإعدادات بين 400 ISO و 6400.  هذا الإعداد لا يؤثر على الصور.

إعداد الفيلم (مستمر)	
الوصف	الخيار
يتحكم هذا الخيار في كيفية قيام الكاميرا بالتركيز أثناء تسجيل الفيلم. <ul style="list-style-type: none"> • □ وسطي: عند بدء التصوير، تركز الكاميرا على الهدف الموجود في وسط الإطار. • □ مستمر: تقوم الكاميرا بضبط التركيز بشكل متواصل لتعكس التغيرات في المسافة بينها وبين الأهداف القريبة من منتصف الإطار. • MF يدوي: التركيز يدويًا. 	وضع التركيز
<ul style="list-style-type: none"> ◆ لاحظ أنه في الوضع □، تضبط الكاميرا التركيز باستمرار، ما يزيد من استهلاك البطارية، وقد يكون صوت تركيز الكاميرا مسموع. ◆ إذا تم رصد أحد الوجوه عند اختيار □، فسيتم عرض الرمز □ وستتولى الكاميرا ضبط إعدادات التركيز باستمرار لضمان التركيز على الوجه. 	ضبط مستوى الميكروفون
قم بضبط مستوى تسجيل الميكروفون.	

وضع مثبت الصورة

اختر من بين الخيارات التالية لثبات الصورة:

الوصف	الخيار
ثبات الصورة قيد التشغيل. في حالة تحديد حركة +، ستقوم الكاميرا بضبط سرعة الغالق بما يتيح تقليل عدم الوضوح الذي تسببه الحركة عند رصد أهداف متحركة.	●● (●) حركة+استمرارية
كما هو موضح في السابق، باستثناء استخدام ثبات الصورة فقط عند ضغط زر الغالق بشكل جزئي أو عند تحرير الغالق. في حالة تحديد حركة +، ستقوم الكاميرا بضبط سرعة الغالق بما يتيح تقليل عدم الوضوح الذي تسببه الحركة عند رصد أهداف متحركة.	●● (●) حركة+تصوير
ثبات الصورة متوقف. حدد هذا الخيار عند استخدام حامل ثلاثي.	● (●) تصوير فقط
	OFF

◆ الخيار حركة+ ليس له أي تأثير عند ضبط الحساسية على قيمة ثابتة، وقد لا يكون متاحًا مع بعض التوليفات الأخرى من الإعدادات. وقد يختلف التأثير وفقًا لظروف الإضاءة والسرعة التي يتحرك بها الهدف.

◆ وضع مثبت الصورة متاح فقط عند تركيب العدسة التي تدعم تثبيت لصورة.

📷 مثبت الصور الرقمية

اختر ما إذا كنت تريد تمكين تثبيت الصورة الرقمية أثناء تسجيل الفيلم، من عدمه.

📶 الاتصال اللاسلكي

وصل الكاميرا بهاتف ذكي أو جهاز لاسلكي عبر شبكة لاسلكية (WLAN) (109).

لمزيد من المعلومات، تفضل بزيارة <http://fujifilm-dsc.com/wifi/>.

📷 نوع الغالق

يختار نوع الغالق. يختار الغالق الإلكتروني لكم صوت الغالق.

الخيار	الوصف
MS غالق ميكانيكي	يلتقط صور باستخدام الغالق الميكانيكي.
ES غالق إلكتروني	يلتقط صور باستخدام الغالق الإلكتروني.
MS ميكانيكي + ES إلكتروني	تختار الكاميرا نوع الغالق حسب ظروف التصوير.

📌 عند استخدام الغالق الإلكتروني، يتم تعطيل الفلاش، ويتم حصر الحساسية على قيم ISO 6400-200، ولا يكون لخفض ضواء التعريض الضوئي الطويل أي تأثير. في وضع التتابع، يتم تثبيت التركيز والتعريض على القيم الخاصة باللقطة الأولى في كل تتابع.

① قد يظهر التشوه في لقطات الأهداف المتحركة مع الغالق الإلكتروني، بينما قد تظهر أشربة أو ضباب في اللقطات المأخوذة تحت أضواء فلوريسنت أو إضاءة أخرى وامضة أو غير منتظمة. عند التقاط الصور وصوت الغالق مكتوم، فعليك باحترام حقوق صور الأهداف وحققهم في الخصوصية.

📷 إعداد زوم إلكتروني

حدد ON لتمكين الزوم الكهربائي عند تدوير شاشة LCD بمقدار 180 درجة. يمكن ضبط الزوم عن طريق تدوير قرص التحكم الفرعي.

عرض قائمة العرض، اضغط زر **MENU/OK** في وضع العرض. ظلل العناصر واضغط زر الاختيار لليمين لعرض الخيارات، ثم ظلل أحد الخيارات واضغط زر **MENU/OK**. اضغط **DISP/BACK** للخروج للاهتمام الإعدادات.



خيارات قائمة العرض

الاتصال اللاسلكي

وصل الكاميرا بهاتف ذكي أو جهاز لوجي عبر شبكة لاسلكية (صفحة 109).

لمزيد من المعلومات، تفضل بزيارة <http://fujifilm-dsc.com/wifi/>.

RAW تحويل

إنشاء نسخ JPEG من صور RAW (صفحة 78).

مسح

حذف كل الصور أو الصور المحددة.

- إطار: اضغط على زر الاختيار لليساار أو لليمين عبر الصور، واضغط على **MENU/OK** لحذف الصورة الحالية (لن يتم عرض مربع حوار التأكيد).
- الاطارات المختارة: ظلل الصور واضغط زر **MENU/OK** للتحديد أو لإلغاء التحديد. عند اكتمال العملية، اضغط على **DISP/BACK** لعرض مربع حوار التأكيد، ثم ظلل موافق، واضغط على **MENU/OK**.
- جميع الاطارات: سيتم عرض حوار تأكيد؛ ظلل موافق واضغط زر **MENU/OK** لحذف كل الصور غير المحمية.

تشذيب

لإنشاء نسخة مقصوفة من الصورة الحالية.

- 1 عرض الصورة المرغوبة.
 - 2 حدد  تشذيب في قائمة المشاهدة.
 - 3 استخدم زر التحكم الفرعي للتكبير والتصغير، واضغط على زر الاختيار لأعلى، أو لأسفل، أو لليسار أو اليمين للتنقل في الصورة حتى يتم عرض الجزء المطلوب.
 - 4 اضغط زر **MENU/OK** لعرض حوار تأكيد.
 - 5 اضغط على **MENU/OK** مرة أخرى لحفظ النسخة المقصوفة إلى ملف منفصل.
- ◆ أحجام التشذيب الكبيرة تنشأ نسخ كبيرة، كافة النسخ لها نسبة أبعاد 2:3. إذا كان حجم النسخة النهائية سيصبح **640**، فسوف يتم عرض موافق بلون أصفر.

تغيير الحجم

أنشئ نسخة صغيرة من الصورة الحالية.



- 1 عرض الصورة المرغوبة.
 - 2 حدد  تغيير الحجم في قائمة المشاهدة.
 - 3 ظلل الحجم، واضغط على **MENU/OK** لعرض حوار تأكيد.
 - 4 اضغط على **MENU/OK** مرة أخرى لحفظ نسخة تم تغيير حجمها إلى ملف منفصل.
- ◆ تختلف الأحجام المتاحة حسب حجم الصورة الأصلية.

حماية

- حماية الصور من الحذف بطريق الخطأ. ظلل أحد الخيارات التالية واضغط **MENU/OK**.
 - إطار: حماية صور مختارة. اضغط زر الاختيار لليسار أو لليمين لعرض الصور واضغط الزر **MENU/OK** للاختيار أو لإلغاء الاختيار. اضغط زر **DISP/BACK** عندما تكتمل العملية.
 - تهيئة الكل: حماية كل الصور.
 - إعادة تهيئة الكل: إزالة الحماية عن كافة الصور.
- ① سيتم حذف الصور المحمية عند تهيئة بطاقة الذاكرة (105).

تدوير الصورة

تدوير الصور.

- 1 عرض الصورة المرغوبة.
 - 2 حدد  تدوير الصورة في قائمة المشاهدة.
 - 3 اضغط قرص التحكم لأسفل لإدارة الصورة بمقدار 90 درجة باتجاه حركة عقارب الساعة، أو لأعلى لإدارة الصورة بمقدار 90 درجة بعكس اتجاه عقارب الساعة.
 - 4 اضغط **MENU/OK**. يتم عرض الصورة تلقائياً في الاتجاه المحدد كلما تم عرض الصورة على الكاميرا.
- ❖ الصور المحمية لا يمكن تدويرها. قم بإزالة الحماية قبل تدوير الصور.
 - ❖ قد لا تكون الكاميرا قادرة على تدوير الصور التي تم إنشائها بواسطة أجهزة أخرى. الصور التي يتم تدويرها على الكاميرا لن يتم تدويرها عند عرضها على كمبيوتر أو على كاميرات أخرى.
 - ❖ الصور المنتقلة بواسطة  إعداد الشاشة > عرض التدوير التلقائي يتم عرضها تلقائياً في الاتجاه الصحيح أثناء المشاهدة (100).



إزالة احمرار عين

إزالة احمرار العين من الصور الشخصية. ستقوم الكاميرا بتحليل الصورة، وإذا تم الكشف عن وجود عين حمراء، ستتم معالجة الصورة لتكوين نسخة مع الحد من تأثير العين الحمراء.

1 عرض الصورة المرغوبة.

2 حدد  إزالة احمرار عين في قائمة المشاهدة.

3 اضغط MENU/OK.

- ◆ ربما لا يتم إزالة احمرار العين إذا كانت الكاميرا غير قادرة على رصد الوجه أو كان الوجه في صورة جانبية. ربما تختلف النتائج باختلاف المشهد. لا يمكن إزالة احمرار العين من الصور التي تم معالجتها بالفعل باستخدام إزالة احمرار العين أو الصور التي تم تكوينها بأجهزة أخرى.
- ◆ كمية الوقت اللازمة لمعالجة الصورة تختلف باختلاف عدد الوجوه التي تم الكشف عنها.
- ◆ النسخ التي تم إنشائها بواسطة  إزالة احمرار عين تمت الإشارة إليها بالأيقونة  خلال المشاهدة.
- ◆ لا يمكن تطبيق إزالة العين الحمراء على الصور بصيغة RAW.

سلايد شو

شاهد الصور في عرض تلقائي للشرائح. اضغط MENU/OK للبدء واضغط زر الاختيار لليمين أو اليسار للرجوع للخلف أو للتقدم للأمام. اضغط DISP/BACK في أي وقت خلال العرض لمشاهدة المساعدة على الشاشة. يمكن إنهاء العرض في أي وقت بالضغط على MENU/OK.

◆ لن تقوم الكاميرا بالإغلاق التلقائي أثناء تقدم عرض الشرائح.

مساعدة دفتر الصور

إنشاء دفاتر من صورك المفضلة (81).

حفظ PC تلقائي

تحميل الصور إلى جهاز الحاسب عبر شبكة لاسلكية (109).

لمزيد من المعلومات، تفضل بزيارة <http://fujifilm-dsc.com/wifi/>.

أمر الطباعة (DPOF)

قم بإنشاء "أمر طباعة" رقمي للطابعات المتوافقة مع DPOF (113).

طباعة بطباعة instax

اطبع الصور على طابعات FUJIFILM instax SHARE الاختيارية (115).

أبعاد العرض

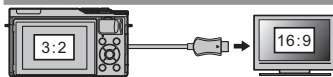

اختر كيفية عرض الأجهزة عالية الوضوح للصور بنسبة أبعاد تبلغ 3:2 (هذا الخيار يتوفر فقط عندما يكون كبل HDMI متصلاً).
حدد 16:9 لعرض الصورة بحيث يتم ملء الشاشة مع قص الحواف العلوية والسفلية، و3:2 لعرض الصورة الكاملة مع شرائط سوداء على كل جانب.



استخدام قائمة الإعداد

1 عرض قائمة الإعداد.

1.1 اضغط MENU/OK لعرض قائمة الوضع الحالي.

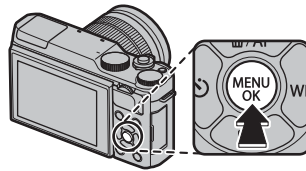

1.2 اضغط زر الاختيار لليسار لتظليل التبويب الخاص بالوضع الحالي.



1.3 اضغط زر الاختيار لأسفل لتظليل التبويب الذي يحتوي على الخيار المطلوب.



تبويب

1.4 اضغط زر الاختيار لليمين للدخول بالمؤشر في قائمة الإعداد.



2 عدّل الإعدادات.

ظلل العناصر واضغط زر الاختيار لليمين لعرض الخيارات، ثم ظلل أحد الخيارات واضغط زر MENU/OK. اضغط DISP/BACK للخروج عند اكتمال الإعدادات.

خيارات قائمة الإعداد

🕒 تاريخ/وقت

ضبط ساعة الكاميرا (🕒 22).

⚙️ فرق التوقيت

عند السفر، استخدم هذا الخيار لتغير ساعة الكاميرا مباشرة من توقيت دولتك للتوقيت المحلي للبلد التي سافرت إليها. لتحديد الفرق بين التوقيت المحلي وتوقيت دولتك:

1 ظلل **+** موضعي، ثم اضغط على **MENU/OK**.

2 استخدم زر الاختيار لاختيار فرق التوقيت بين التوقيت المحلي وبين توقيت دولتك. اضغط زر **MENU/OK** عند إتمام الإعدادات.

لضبط ساعة الكاميرا على التوقيت المحلي، ظلل **+** موضعي واضغط **MENU/OK**. لضبط الساعة على توقيت دولتك، اختر **محلي**. في حالة تحديد **+** موضعي، سيتم عرض **+** لمدة ثلاث ثواني عندما تكون الكاميرا قيد التشغيل.

🗣️ 言語/LANG

اختر اللغة (🗣️ 22).

🔄 إعادة التهيئة

قم بإعادة تعيين قائمة التصوير أو قائمة الإعداد إلى القيم الافتراضية.

1 ظلل الخيار المرغوب واضغط على **MENU/OK**.

الوصف	الخيار
يُستخدم لإعادة تعيين كافة إعدادات قائمة التصوير باستثناء توازن البياض المخصص ومخازن الإعدادات المخصصة التي تم إنشاؤها باستخدام + تهيئة خاصة إلى القيم الافتراضية.	إعادة ضبط قائمة التصوير
يُستخدم لإعادة تعيين كافة إعدادات قائمة الإعداد باستثناء 🕒 تاريخ/وقت و ⚙️ فرق التوقيت و 📶 ضبط التوصيل إلى القيم الافتراضية.	إعادة ضبط الإعداد

2 سيتم عرض نافذة اختيار التأكيد؛ ظلل موافق، واضغط على **MENU/OK**.

🔊 الصوت والفلش

حدد إيقاف التشغيل لتعطيل السماعة، والفلش، والمصباح في الحالات التي تكون فيها أصوات وأضواء الكاميرا غير مرغوب فيها. **🔊** يظهر عند اختيار إيقاف التشغيل.

إعدادات الصوت



عدّل إعدادات الصوت.

الوصف	الخيار
لضبط حجم صوت التي تصدره الكاميرا عند الضغط على مفاتيح التحكم. اختر OFF (صامت) لإلغاء أصوات مفاتيح التحكم.	مستوى صوت تشغيل
لضبط مستوى الأصوات التي يصدرها الغالق الإلكتروني. اختر OFF (صامت) لتعطيل صوت حاجب الفتحة.	مستوى صوت الحاجب
لاختيار الصوت الصادر عن الغالق الإلكتروني.	صوت حاجب الفتحة
تعديل حجم صوت عرض الأفلام.	مستوى صوت العرض

إعدادات الشاشة

عدّل إعدادات الشاشة.

الوصف	الخيار	
اختيار مدة عرض الصور بعد التصوير. قد تختلف الألوان قليلاً عن تلك الموجودة في الصورة النهائية، وقد يظهر "تشوش" اضطراب عند مستويات الحساسية العالية. لاحظ أن الكاميرا تعرض الصور، في بعض الإعدادات، بعد التصوير بغض النظر عن الخيار المحدد.	عرض الصورة	
يتم عرض الصور حتى يتم الضغط على زر MENU/OK أو الضغط على زر الغالق ضغطة جزئية. للتكبير على نقطة التركيز البؤري النشطة، اضغط على منتصف قرص التحكم، واضغط مرة أخرى لإلغاء الزوم.		مستمر
يتم عرض الصور لمدة 1.5 ثانية (1.5 ثانية)، أو 0.5 ثانية (0.5 ثانية) أو حتى يتم الضغط على زر الغالق حتى المنتصف.		1.5 ثانية
الصور لا تظهر بعد التصوير.		0.5 ثانية
	OFF	
حدد ON لتمكين مراجعة التعريض الضوئي في وضع التعريض الضوئي اليدوي. حدد OFF عند استخدام الفلاش أو في الحالات الأخرى التي قد يتغير فيها التعريض الضوئي عند التقاط الصورة.	تعريض في وضع يدوي	

إعداد الشاشة (مستمر)		
الخيار	الوصف	
LCD سطوع	تعديل سطوع الشاشة.	
LCD لون	تعديل تدرج لون الشاشة.	
مؤثر صورة المعاينة	<p>اختر ON (تشغيل) لمعاينة تأثيرات محاكاة فيلم وتوازن البياض والإعدادات الأخرى في الشاشة. اختر OFF لجعل الظلال منخفضة التباين والمناظر ذات الإضاءة الخلفية والأجسام الأخرى التي يصعب رؤيتها أكثر وضوحًا.</p> <p>عند تحديد OFF، لن تكون تأثيرات إعدادات الكاميرا واضحة على الشاشة وستكون الألوان وكذلك درجة الألوان مختلفة عن تلك الموجودة في الصورة النهائية. ومع ذلك، سوف يتم ضبط الشاشة لإظهار تأثيرات المرشحات المتقدمة والإعدادات أحادية اللون وإعدادات سيبيا.</p> <p>اختر نوع الشبكة الإطارية المتاحة في وضع التصوير.</p>	
خطوط إرشادية للتأطير	شبكة 9	شبكة 24
	 <p>لمعرفة تركيب "القواعد الثلاثة".</p>	 <p>شبكة ستة-في-أربعة.</p>
	 <p>الصور عالية الوضوح الموضوعه بإطار في الاقتصاد موضحة بواسطة خطوط في الجزأين العلوي والسفلي من شاشة العرض.</p>	
عرض التدوير التلقائي	اختر ON لتدوير الصور "الطولية" (الرأسية) بشكل تلقائي أثناء المشاهدة.	
تحقق من تركيز بؤري	إذا تم تحديد ON فستقوم الكاميرا تلقائيًا بتكبير العرض من خلال العدسة عند تدوير حلقة التركيز البؤري في وضع تركيز بؤري يدوي (57).	
وحدات نطاق التركيز البؤري	اختر الوحدات المستخدمة لمؤشر مسافة التركيز البؤري (56).	
تهيئة العرض حسب طلب	اختر عناصر للشاشة القياسية (26).	

إعداد الزر

اختر الأدوار التي تقوم بها عناصر التحكم في الكاميرا.

الوصف	الخيار
ضبط الوظيفة (Fn)	اختر الأدوار التي تقوم بها أزرار الوظيفة (40).
تحرير/حفظ قائمة سريعة	اختر الخيارات التي يتم عرضها في القائمة السريعة (39).

حلقة التركيز

اختر الاتجاه الذي ترغب في أن يتم تدوير حلقة التركيز عليه لزيادة مسافة التركيز.

ضبط شاشة اللمس

قم بتمكين أو تعطيل عناصر التحكم في اللمس (24، 30، 34).

إدارة الطاقة

عدّل إعدادات إدارة الطاقة.

الوصف	الخيار
إيقاف تلقائي	اختر المدة الزمنية التي بعدها يتم إغلاق الكاميرا تلقائياً في حالة عدم إجراء أي عمليات. تطيل الفترات القصيرة من عمر البطارية، إذا تم اختيار OFF. فيجب إيقاف تشغيل الكاميرا يدوياً. لاحظ أنه في بعض المواقف يتم إيقاف الكاميرا تلقائياً حتى مع اختيار OFF.
إداء عالي	حدد ON للحصول على تركيز أسرع ولتقليل الوقت اللازم لإعادة بدء تشغيل الكاميرا بعد إطفائها.

تنظيف المستشعر

قم بإزالة الأتربة من على مستشعر الصورة بالكاميرا.

- موافق: قم بتنظيف المستشعر على الفور (Xi).
- عند التشغيل: إذا تم تحديد هذا الخيار، يتم إجراء تنظيف المستشعر عند تشغيل الكاميرا.
- عند الإطفاء: إذا تم تحديد هذا الخيار، تتم عملية تنظيف المستشعر عند إطفاء الكاميرا (ومع ذلك فلا تتم عملية تنظيف المستشعر إذا تم إطفاء الكاميرا في وضع العرض).
- الأتربة التي لا يمكن إزالتها باستخدام تنظيف المستشعر يمكن إزالتها يدوياً (122).

حفظ بيانات الإعداد

عدّل إعدادات إدارة الملفات.

الخيار	الوصف
	<p>الصور الجديدة يتم تخزينها في ملفات صور باستخدام اسم ملف مكون من أربعة أرقام بإضافة رقم واحد لرقم آخر ملف مستخدم. رقم الصورة يُعرض رقم الملف أثناء المشاهدة كما هو موضح على اليسار. يحدد رقم الإطار إما أن تتم إعادة تعيين ترقيم الملفات إلى 0001 عند إدخال بطاقة ذاكرة جديدة أو تهيئة بطاقة الذاكرة الحالية.</p> 
رقم الإطار	
الخيار	الوصف
مستمر	يستمر الترقيم من رقم آخر ملف مستخدم أو أول رقم ملف متاح، أيهما أعلى. اختر هذا الخيار لتقليل عدد الصور ذات أسماء الملفات المكررة.
تجديد	يعاد تعيين الترقيم إلى 0001 بعد التهيئة أو عند إدخال بطاقة ذاكرة جديدة.
	<ul style="list-style-type: none"> ❖ إذا وصل عدد الإطارات إلى 9999-999، ستتوقف الكاميرا عن التصوير (130). ❖ تحديد [إعادة التهيئة] (98) سيؤدي إلى تعيين رقم الإطار على مستمر، لكن لا يؤدي إلى إعادة تهيئة رقم الملف. ❖ قد تختلف أرقام إطارات الصور التي تم التقاطها بكاميرات أخرى.
حفظ صورة أصلية	اختر ON لحفظ النسخ غير المعالجة للصور الملتقطة باستخدام خاصية [إزالة احمرار عين].
تحرير اسم الملف	قم بتغيير بادئة اسم الملف. تستخدم صور sRGB بادئة مكونة من 4 أحرف (الأحرف الافتراضية "DSCF")، أما صور Adobe RGB فتستخدم بادئة مكونة من 3 أحرف ("DSF") مسبوقة بشرطة سفلية.

حفظ بيانات الإعداد (مستمر)

الخيار	الوصف
ختم التاريخ	<p>يختم وقت و/أو تاريخ التسجيل على الصور بمجرد التقاطها.</p> <ul style="list-style-type: none"> • [31] + C: يختم الصور الجديدة بتاريخ ووقت التسجيل. • [31]: يختم الصور الجديدة بتاريخ التسجيل. • OFF: لا يتم ختم الوقت والتاريخ على الصور الجديدة. <p>① لا يمكن حذف أختام الوقت والتاريخ. قم بإيقاف تشغيل ختم التاريخ لمنع أختام الوقت والتاريخ من الظهور على الصور الجديدة.</p> <p>① إذا لم يتم ضبط ساعة الكاميرا، فسيُطلب منك ضبط الساعة على التاريخ والوقت الحاليين ([22]).</p> <p>① نوصيك بإيقاف تشغيل الخيار DPOF "طباعة التاريخ" عند طباعة الصور ذات ختم الوقت والتاريخ ([113]).</p> <p>① لا تظهر أختام الوقت والتاريخ على الأفلام وصور RAW.</p>

حيز اللون

اختر سلسلة الألوان المتاحة لإعادة إنتاج اللون.

الخيار	الوصف
sRGB	يوصى به في معظم الأحوال.
Adobe RGB	للطباعة التجارية.

إعادة تهيئة خاصة

يعيد تعيين كافة إعدادات الوضع C. سيتم عرض حوار تأكيدي، اضغط زر الاختيار لأعلى أو لأسفل لتطبيق موافق واضغط زر MENU/OK.



اضبط إعدادات التوصيل بالأجهزة اللاسلكية، بما فيها الهواتف الذكية وأجهزة الكمبيوتر وطابعات FUJIFILM instax SHARE.

الوصف		الخيار
اضبط الإعدادات للاتصال بشبكات لاسلكية.		
الوصف		الخيار
اختر اسمًا (الاسم) لتحديد الكاميرا على الشبكة اللاسلكية (يتم تخصيص اسم مميز للكاميرا بشكل افتراضي) أو حدد إعادة ضبط إعدادات لاسلكية لاستعادة الإعدادات الافتراضية.		إعدادات لاسلكية
اختر ON (الإعداد الافتراضي، ينصح به في أغلب الحالات) لتغيير حجم الصور الكبيرة إلى 3M من أجل التحميل إلى الهواتف الذكية، واختر OFF لتحميل الصور بحجمها الأصلي. ينطبق تغيير الحجم فقط على النسخة التي يتم تحميلها إلى الهاتف الذكي؛ ولا تتأثر النسخة الأصلية.		تغيير حجم الصورة لهاتف ذكي 3M
اختر حذف PC تلقائيًا		تهنئات حفظ PC تلقائيًا
اختر وجهة مسح لإزالة الوجهات المحددة، وتفصيل اتصال سابق لعرض أجهزة الحاسب التي اتصلت بها الكاميرا مؤخرًا.		اضبط حفظ PC تلقائيًا
اختر وجهة تحميل. اختر إعداد سهل للاتصال باستخدام WPS، أو إعداد يدوي لتهيئة إعدادات الشبكة يدويًا.		إعداد موقع جغرافي
اعرض بيانات الموقع التي تم تنزيلها من الهاتف الذكي واختر ما إذا كنت تريد حفظ هذه البيانات مع الصور أم لا.		
الوصف		
اختر ما إذا كنت تريد تضمين بيانات الموقع التي تم تنزيلها من الهاتف الذكي مع الصور أثناء استيرادها.		معلومات عن الموقع
اعرض بيانات الموقع التي تم تنزيلها أخيرًا من الهاتف الذكي.		
اضبط إعدادات الاتصال بطابعات FUJIFILM instax SHARE الاختيارية (115).		ضبط توصيل طابعة instax

للحصول على مزيد من المعلومات حول التوصيلات اللاسلكية، قم بزيارة <http://fujifilm-dsc.com/wifi/>

تهيئة بطاقة الذاكرة:

1 ظلل **صياغة** في قائمة الإعداد واضغط **MENU/OK**.**2** سيظهر مربع حوارى للتأكيد. لتهيئة بطاقة الذاكرة، ظلل موافق واضغط **MENU/OK**. للخروج دون تهيئة بطاقة الذاكرة، اختر إلغاء أو اضغط **DISP/BACK**.

① جميع البيانات—بما في ذلك الصور المحمية—سوف يتم حذفها من بطاقة الذاكرة. تأكد من أن الملفات المهمة قد تم نسخها على الحاسب أو جهاز تخزين آخر.













① لا تفتح غطاء تجويف البطارية أثناء التهيئة.



إعدادات المصنع الافتراضية الخاصة بالخيارات في قوائم التصوير والإعداد واردة أدناه. يمكن استعادة هذه الإعدادات باستخدام خيار  إعادة التهيئة في قائمة الإعداد (98).

قائمة التصوير

الإعداد الافتراضي	القائمة
قياسي/PROVIA 	محاكاة فيلم 
قياسي/PROVIA 	1 فيلم 
حيوي/Velvia 	2 فيلم 
ضعيف/ASTIA 	3 فيلم 
OFF	مؤقت ذاتي 
AUTO	توازن البياض WB 
قياسي (0)	لون 
قياسي (0)	الحدة 
قياسي (0)	درجة لون بارزة 
قياسي (0)	درجة لون مظلمة 
قياسي (0)	تخفيض الضوضاء NR 
ON	تعريض ضوئي طويل 
التصوير باللمس	وضع شاشة اللمس 
OFF	زوم اللمس 

الإعداد الافتراضي	القائمة
صورة شخصية 	وضع المشهد 
مرشح متقدم 	وضع Adv. 
منطقة 	إعداد AF/MF 
OFF	وضع التركيز 
إيقاف وجه/إيقاف عين	AF+MF
ON	إعداد اكتشاف الوجه/العين
200	مصباح AF
3:2 	ISO 
FINE	حجم الصورة 
100% 	جودة الصورة 
	نطاق ديناميكي 

الإعداد الافتراضي	القائمة
1080/30 P AUTO مستمر <input type="checkbox"/> 3	إعداد الفيلم وضع فيلم ISO الفيلم وضع التركيز ضبط مستوى الميكروفون
●●●●●●●●●● ON	وضع مثبت الصورة مثبت الصور الرقمية
MS غالق ميكانيكي	نوع الغالق
ON	إعداد زوم إلكتروني

الإعداد الافتراضي	القائمة
عدسة 5 (50 مم) OFF	ضبط وصلة القاعدة تصوير بدون عدسة
قياسي	MF مساعد
متعدد	قياس ضوئي
ON	تشابك SPOT AE ومنطقة تركيز
تلقائي ±0 OFF	فلاش إعداد وضع الفلاش تعويض الفلاش إزالة احمرار عين

قائمة الإعداد

الإعداد الافتراضي	القائمة
إعداد الزر	إعداد الزر
ISO	ضبط الوظيفة (Fn)
انظر صفحة 38.	تحرير/حفظ قائمة سريعة
CW	حلقة التركيز
ON	ضبط شاشة اللمس
2	إدارة الطاقة
OFF	إيقاف تلقائي إداء عالي
تنظيف المستشعر	تنظيف المستشعر
OFF	عند التشغيل
ON	عند الإطفاء
حفظ بيانات الإعداد	حفظ بيانات الإعداد
رقم الإطار	رقم الإطار
مستمر	حفظ صورة أصلية
OFF	ختم التاريخ
OFF	ختم التاريخ
sRGB	حيز اللون
ضبط التوصيل	ضبط التوصيل
إعدادات لاسلكية	إعدادات لاسلكية
إعداد موقع جغرافي	إعداد موقع جغرافي
تغيير حجم الصورة لهاتف ذكي: ON	
موقع جغرافي: ON	
معلومات عن الموقع: ON	

الإعداد الافتراضي	القائمة
ON	الصوت والفلاش
إعداد الصوت	إعداد الصوت
مستوى صوت تشغيل	مستوى صوت تشغيل
مستوى صوت الحاجب	مستوى صوت الحاجب
صوت حاجب الفتحة	صوت حاجب الفتحة
مستوى صوت العرض	مستوى صوت العرض
7	إعداد الشاشة
عرض الصورة	عرض الصورة
OFF	تعريض في وضع يدوي
ON	تعريض في وضع يدوي
0	سطوع LCD
0	لون LCD
ON	مؤثر صورة المعاينة
خطوط إرشادية للتأطير	خطوط إرشادية للتأطير
شبكة 9	خطوط إرشادية للتأطير
ON	عرض التدوير التلقائي
OFF	تحقق من تركيز بؤري
متر	وحدات نطاق التركيز البؤري
خطوط إرشادية للتأطير:	تهيئة العرض حسب طلب
<input type="checkbox"/>	خطوط إرشادية للتأطير:
<input type="checkbox"/>	مؤشر مسافة AF:
<input type="checkbox"/>	رسم بياني نسيجي:
<input checked="" type="checkbox"/>	كل الخيارات الأخرى:

ناقل الالاسكي (FUJIFILM PC AutoSave/FUJIFILM Camera Remote)



الوصول إلى شبكات لاسلكية والتوصيل بأجهزة الكمبيوتر أو الهواتف الذكية أو الأجهزة اللوحية. للتنزيلات والمعلومات الأخرى، قم بزيارة <http://fujifilm-dsc.com/wifi/>

fujifilm Wi-Fi app



توصيلات لاسلكية: أجهزة الكمبيوتر.

بعد تثبيت تطبيق "FUJIFILM PC AutoSave" وتهيئة الكمبيوتر كوجهة للصور المنسوخة من الكاميرا، يمكنك تحميل الصور من الكاميرا باستخدام خيار  **حفظ PC تلقائي** في قائمة العرض بالكاميرا أو بالضغط على زر **(Fn)** في وضع العرض.

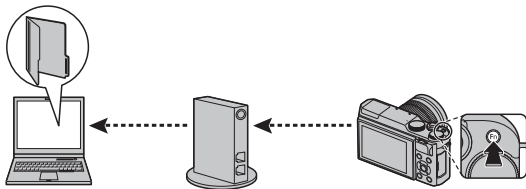

الاتصال

توصيلات لاسلكية: الهواتف الذكية

قم بتثبيت تطبيق "FUJIFILM Camera Remote" على هاتفك الذكي لتصفح الصور على الكاميرا أو تنزيل الصور المحددة أو التحكم في الكاميرا عن بعد أو نسخ بيانات الموقع إلى الكاميرا. للتوصيل بالهاتف الذكي، اضغط على زر الوظيفة الكاميرا **(Fn)**.

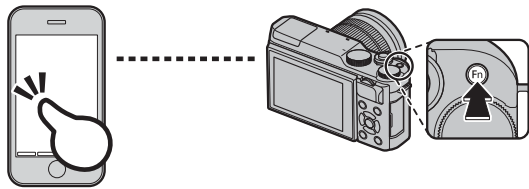

يمكنك التوصيل أيضًا باستخدام خيارات  الاتصال الالاسكي في قائمة التصوير والعرض بالكاميرا.

اقرأ هذا الخيار لمعرفة معلومات حول نسخ الصور إلى جهاز كمبيوتر.

نظام التشغيل Windows

استخدام MyFinePix Studio لنسخ الصور إلى الحاسب، حيث يمكن تخزينها، وعرضها، وتنظيمها وطباعتها. يتوفر MyFinePix Studio للتنزيل من الموقع التالي:

<http://fujifilm-dsc.com/mfs/>



عند اكتمال التنزيل، انقر مرتين على الملف الذي تم تنزيله ("MFPS_Setup.EXE") واتبع التعليمات المعروضة على الشاشة لإكمال التثبيت.

نظام التشغيل Macintosh

يمكن نسخ الصور إلى الكمبيوتر باستخدام Image Capture (المرفق مع الكمبيوتر) أو برنامج آخر.

عرض ملفات RAW

لعرض ملفات RAW على الكمبيوتر، استخدم RAW FILE CONVERTER EX 2.0، وهو متاح للتنزيل من:

<http://fujifilm-dsc.com/rfc/>



توصيل الكاميرا

1 انتقل إلى بطاقة الذاكرة التي تحتوي على الصور التي ترغب في نسخها إلى الكمبيوتر وأدخل البطاقة إلى الكاميرا.

① قد يتسبب انقطاع التيار الكهربائي أثناء النقل في ضياع البيانات أو تلف بطاقة الذاكرة. أدخل بطارية جديدة أو مشحونة تمامًا قبل توصيل الكاميرا.

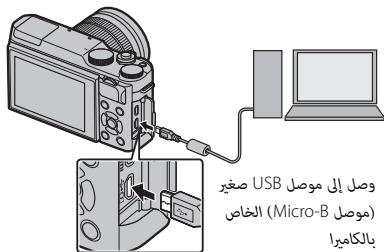

2 أغلق الكاميرا وقم بتوصيل كبل USB المرفق كما هو موضح، وتأكد من إدخال التوصيلات بالكامل. وصل الكاميرا مباشرة بالحاسب، لا تستخدم مشترك USB أو لوحة مفاتيح.

① تستخدم الكاميرا موصل Micro-B USB 2.0.

3 شغل الكاميرا.

4 انسخ الصور إلى الكمبيوتر باستخدام برنامج MyFinePix Studio أو التطبيقات القادمة مع نظام التشغيل لديك.

لمزيد من المعلومات حول استخدام البرامج، شغل التطبيق واختر الخيار المناسب من قائمة **Help** (تعليمات).

- ❗ إذا تم إدخال بطاقة ذاكرة تحتوي على عدد ضخم من الصور، فقد يحدث تأخير قبل بدء البرنامج وقد يتعذر عليك استيراد أو حفظ الصور. استخدم قارئ بطاقات ذاكرة لنقل الصور.
- ❗ تأكد من عدم عرض جهاز الحاسب لرسالة تفيد بتقدم عملية النسخ وأن لمبة المؤشر غير مضيئة وذلك قبل إغلاق الكاميرا أو فصل كبل USB (في حالة نسخ عدد كبير جداً من الصور، قد تظل لمبة المؤشر مضيئة بعد اختفاء رسالة النسخ مع شاشة الحاسب). عدم الالتزام بهذا الاحتياط قد يؤدي إلى فقد البيانات أو تلف الكاميرا أو بطاقة الذاكرة.
- ❗ افصل الكاميرا قبل إدخال أو إخراج بطاقات الذاكرة.
- ❗ في بعض الحالات، ربما يكون من غير الممكن الوصول إلى الصور المخزنة على خادم شبكة باستخدام البرامج بنفس طريقة الوصول كما هو في حاسب مستقل.
- ❗ يتحمل المستخدم كافة الرسوم المطبقة من قبل شركة الهاتف أو مزود خدمة الإنترنت عند استخدام الخدمات التي تتطلب الاتصال بالإنترنت.

فصل الكاميرا

بعد التأكد من أن لمبة المؤشر غير مضيئة، اغلق الكاميرا وافصل كبل USB.

يمكن استخدام خيار  أمر الطباعة (DPOF) في قائمة العرض لإنشاء "أمر طباعة" رقمي للطابعات المتوافقة مع DPOF.



DPOF



DPOF (صيغة أمر طباعة رقمي) عبارة عن نظام قياسي يتيح طباعة الصور من "أوامر الطباعة" المخزنة على بطاقة ذاكرة. تحتوي المعلومات في أمر الطباعة على الصور التي سيتم طباعتها وعدد النسخ لكل صورة.

- 2 اضغط زر الاختيار لأعلى أو لأسفل لاختيار عدد النسخ (حتى 99).
لإزالة صورة من أمر الطباعة، اضغط زر الاختيار حتي يصبح عدد النسخ 0.



- 3 كرر الخطوات 1-2 لإكمال أمر الطباعة. اضغط زر MENU/OK لحفظ أمر الطباعة عند اكتمال الإعدادات، أو DISP/BACK للخروج دون تغيير أمر الطباعة.

■ مع تاريخ / بدون تاريخ

لتعديل أمر الطباعة DPOF، حدد  أمر الطباعة (DPOF) في قائمة العرض واضغط على زر الاختيار لأعلى أو لأسفل لتظليل مع تاريخ  أو بدون تاريخ.

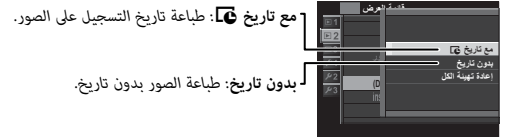

اضغط زر MENU/OK واتبع الخطوات الموضحة بالأعلى.

- 1 اضغط زر الاختيار لليسار أو اليمين لعرض صورة ترغب في إدراجها أو إزالتها من أمر الطباعة.

4 يتم عرض العدد الكلي للصور المطبوعة في الشاشة. اضغط زر **MENU/OK** للخروج.

تتم الإشارة إلى الصور في أمر الطباعة الحالي بأيقونة  أثناء العرض.

■ إعادة تهيئة الكل

لإلغاء أمر الطباعة الحالي، اختر إعادة تهيئة الكل من قائمة  أمر الطباعة (DPOF). سوف يظهر الحوار التأكيدي الموضح على اليسار، اضغط زر **MENU/OK** لإزالة كافة الصور من الأمر.

◆ أوامر الطباعة يمكن أن تحتوي حتى 999 صورة كحد أقصى.

◆ إذا تم إدخال بطاقة ذاكرة تحوي أمر طباعة تم إنشائه بواسطة كاميرا أخرى، سوف يتم عرض الرسالة الموضحة على اليسار. اضغط على **MENU/OK** بلغي أمر الطباعة، يجب تكوين أمر طباعة جديد كما هو مذكور بالأعلى.



اطبع الصور من الكاميرا الرقمية إلى طابعات instax SHARE.

إنشاء اتصال.

حدد  ضبط التوصيل < ضبط توصيل طابعة instax في قائمة إعداد الكاميرا وأدخل اسم طابعة instax SHARE (SSID) وكلمة المرور الخاصة بها.

اسم الطابعة (SSID) وكلمة المرور

يمكنك العثور على اسم الطابعة (SSID) أسفل الطابعة؛ كما أن كلمة المرور الافتراضية هي "1111". إذا كنت قد اخترت كلمة مرور مختلفة بالفعل للطباعة من هاتف ذكي، أدخل كلمة المرور هذه بدلاً من تلك.

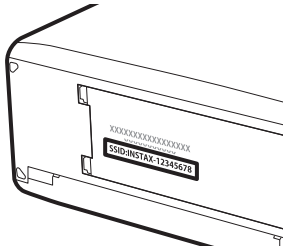

طباعة الصور.

1 شغل الطابعة.

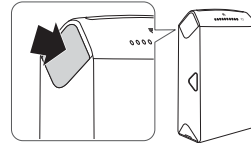

2 حدد طباعة بطابعة instax في قائمة العرض بالكاميرا. سوف تتصل

الكاميرا بالطابعة.



3 استخدم زر الاختيار لعرض الصورة التي تريد طباعتها، ثم اضغط على

زر **.MENU/OK**



لا يمكن طباعة الصور التي تم التقاطها بكاميرات أخرى.

المنطقة المطبوعة أصغر من المنطقة المرئية في شاشة LCD.

4 سيتم إرسال الصور إلى الطابعة وتبدأ عملية الطباعة.



لإظهار الصور أمام مجموعة، قم بتوصيل الكاميرا بجهاز التلفزيون باستخدام كابل HDMI (متوفر بشكل منفصل من مصادر بيع خارجية، الرجاء الانتباه إلى أنه يمكن استخدام جهاز التلفزيون فقط للمشاهدة وليس للتصوير).

1 اغلق الكاميرا.

2 وصل الكبل كما هو موضح أدناه، وتأكد من إدخال التوصيلات بالكامل في الاتجاه الصحيح.

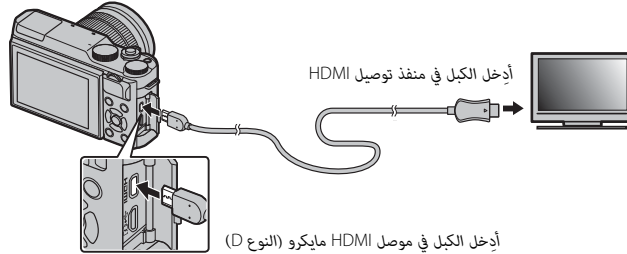

ⓘ استخدام كابل HDMI لا يزيد طوله عن 1.5 مترًا مع موصل من النوع D (موصل HDMI صغير) للاتصال بالكاميرا.

❖ تأكد من أن الموصلات مدخلة بشكل كامل.

3 اضبط التلفزيون على قناة مدخل HDMI. راجع الدليل المرفق مع التلفزيون لمزيد من التفاصيل.

4 شغل الكاميرا واضغط على الزر . تُغلق شاشة الكاميرا ويتم عرض الصور والأفلام على التلفزيون. لاحظ أن مفاتيح التحكم في الصوت الخاصة بالكاميرا لا تؤثر على الأصوات التي يتم تشغيلها على التلفزيون، تحكم في الصوت من خلال جهاز التلفزيون.

❖ لا يمكن استخدام كبل USB أثناء توصيل كبل HDMI.

❖ بعض أجهزة التلفزيون قد تعرض لفترة وجيزة شاشة سوداء عند بدء تشغيل الفيلم.

إكسسوارات اختيارية

تدعم الكاميرا مجموعة كبيرة من إكسسوارات FUJIFILM ومن مصنعين آخرين.

إكسسوارات من FUJIFILM

توفر FUJIFILM الإكسسوارات الاختيارية التالية. للحصول على أحدث المعلومات حول الإكسسوارات الاختيارية المتاحة في منطقتك، راجع وكيل FUJIFILM المحلي أو قم بزيارة الرابط التالي http://www.fujifilm.com/products/digital_cameras/index.html.

بطاريات Li-ion (ليثيوم أيون) قابلة للشحن

NP-W126S/NP-W126: يمكن عند الحاجة شراء بطاريات ذات سعة عالية إضافية طراز NP-W126S/NP-W126 قابلة لإعادة للشحن حسب الحاجة.



شواحن البطارية

BC-W126: يمكن شراء أجهزة شحن بطارية بديلة عند الحاجة. عند +20 درجة مئوية، يقوم جهاز BC-W126 بشحن NP-W126S/NP-W126 في حوالي 150 دقيقة.

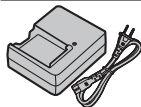

محولات التيار الكهربائي

AC-9V (يتطلب توصيلة التيار المستمر CP-W126): استخدم هذه الملحقات للتصوير والعرض المطول أو عند نسخ الصور إلى الكمبيوتر.

توصيلات التيار الكهربائي

CP-W126: توصل محول التيار الكهربائي AC-9V بالكاميرا.

أجهزة تحكم عن بعد

RR-90: يُستخدم لتقليل اهتزاز الكاميرات والإبقاء على الحاجب مفتوحًا أثناء التعريض الضوئي.

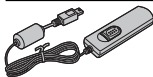

عدسات FUJINON

عدسات سلسلة **XF**: عدسات قابلة للتغيير للاستخدام الحصري مع قاعدة FUJIFILM X.



عدسات سلسلة **XC**: عدسات قابلة للتغيير للاستخدام الحصري مع قاعدة FUJIFILM X.

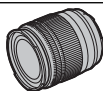

حزام المقبض

GB-001: يحسن المقبض. يتم تثبيته مع مقبض اليد لإحكام الإمساك أكثر.

قنوات تمديد ماكرو

MCEX-11/16: ركب بين الكاميرا والعدسة للتصوير على نسب إعادة إنتاج عالية.

مرشحات حماية

PRF-77/PRF-72/PRF-67/PRF-62/PRF-58/PRF-52/PRF-43/PRF-39: تستخدم لحماية العدسة.

محولات تقريب

XF1.4X TC WR: يزيد الطول البؤري للعدسات المتوافقة بحوالي 1.4x.

XF2X TC WR: يزيد الطول البؤري للعدسات المتوافقة بحوالي 2x.

وصلات القاعدة

FUJIFILM M MOUNT ADAPTER: يسمح باستخدام الكاميرا مع مجموعة كبيرة من عدسات M-mount.

أغطية الجسم

BCP-001: تغطية قاعدة عدسة الكاميرا عند عدم تركيب العدسة.

طباعات instax SHARE

SP-2/SP-1: اتصل عن طريق شبكة LAN اللاسلكية لطباعة الصور على فيلم instax.

توصيل الكاميرا بأجهزة أخرى.

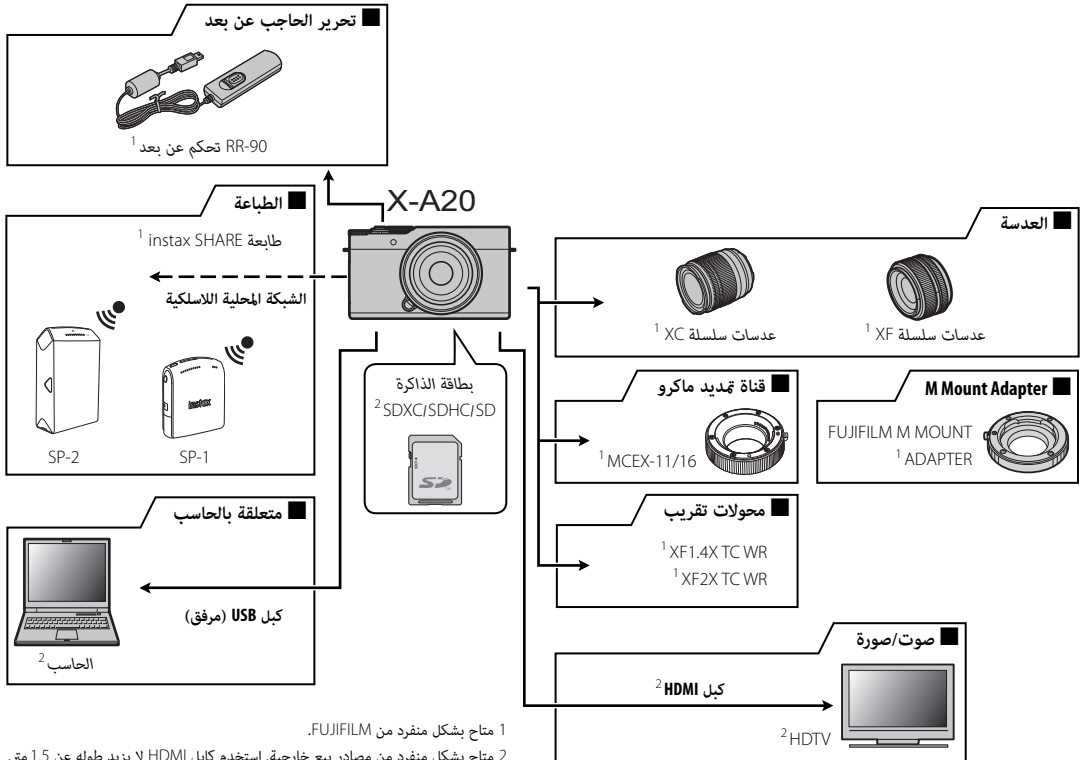

للتأكد من استمرار الاستمتاع بالمنتج، اتبع الاحتياطات التالية.

التخزين والاستخدام

- إذا كانت الكاميرا لن تستخدم لفترة طويلة، انزع البطارية وبطاقة الذاكرة. لا تخزن أو تستخدم الكاميرا في المناطق:
- المعرضة للأمطار أو البخار أو الدخان
 - شديدة الرطوبة أو المليئة بالأتربة
 - المعرضة لضوء الشمس المباشر أو درجات الحرارة شديدة الارتفاع، كسيارة مغلقة في يوم مشمس
 - شديدة البرودة
 - المعرضة للاهتزاز الشديد
 - المعرضة لمجال مغناطيسي قوي، كالمناطق القريبة من هوائيات البث الإذاعي أو أسلاك الضغط العالي أو أجهزة بث موجات الرادار أو المحركات أو المحولات أو الأجسام الممغنطة
 - المتصلة مع المواد الكيميائية سريعة التبخر مثل المبيدات الحشرية
 - القريبة من المنتجات المطاطية أو الفينيل

الماء والرمال

التعرض للماء أو الرمال قد يدمر الكاميرا ودوائرها الكهربائية وآلية عملها. عند استخدام الكاميرا على الشاطئ أو بجانب البحر، تجنب تعريضها للماء أو الرمل. لا تضع الكاميرا على الأسطح المبتلة.

تكتف بخار الماء

الارتفاع المفاجئ في درجة الحرارة، مثل ما يحدث عند الدخول إلى مباني بها أجهزة تدفئة في يوم بارد، قد يسبب تكتف بخار الماء داخل الكاميرا. في حالة حدوث هذا، أطفئ الكاميرا وانتظر مدة ساعة قبل تشغيلها مرة أخرى. في حالة تكتف بخار الماء على بطاقة الذاكرة، انزع البطاقة وانتظر حتى يتبدد البخار المتكتف.

السفر

احمل الكاميرا في حقيبة اليد الخاصة بك. قد تتعرض حقائب السفر إلى صدمات عنيفة قد تلف الكاميرا.

قد تشير الصور الفوتوغرافية المتعددة التي يشوبها بقع أو لطخات في الأماكن المتماثلة إلى وجود تراب على مستشعر صورة الكاميرا. قم بتنظيف المستشعر باستخدام الخيار  تنظيف المستشعر في قائمة الإعداد (101)؛ إذا استمرت المشكلة في الظهور، يمكنك تنظيف المستشعر يدويًا كما هو مبين أدناه. لاحظ أنه سيتم فرض رسوم على تصليح أو استبدال مستشعر الصورة إذا تعرض للتلف أثناء التنظيف.

1 استخدم منفاخًا كهربائيًا (وليس فرشاة) لإزالة الأتربة من على المستشعر.

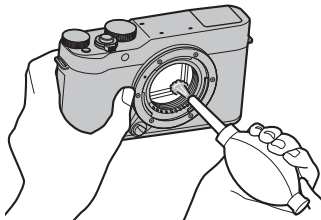

❗ لا تستخدم فرشاة تنظيف أو منفاخ بفرشاة. عدم اتباع هذه التعليمات قد يؤدي إلى تلف المستشعر.

2 تتحقق مما إذا كانت الأتربة قد تمت إزالتها بنجاح.

🔁 كرر الخطوات 1 و2 حسب الضرورة.

3 استبدل غطاء الجسم أو العدسة.

المشكلات والحلول

الكهرباء والبطارية

المشكلة	الحل
الكاميرا لا تعمل.	<ul style="list-style-type: none"> • البطارية مستنفدة: اشحن البطارية (18)، أو أدخل بطارية احتياطية كاملة الشحن (14). • البطارية مدخلة بطريقة غير صحيحة: أعد الإدخال في الاتجاه الصحيح (14). • غطاء تجويف البطارية غير مغلق: أغلق غطاء تجويف البطارية (15).
الشاشة لا تعمل.	<ul style="list-style-type: none"> • قد لا تعمل الشاشة إذا كانت الكاميرا لا تعمل ثم تعود إلى العامل بسرعة شديدة. اضغط على زر الحاجب ضغطة جزئية لتنشيط الشاشة. • البطارية باردة: دفئ البطارية بوضعها في جيبك أو في مكان دافئ وأعد إدخالها في الكاميرا على الفور قبل التقاط الصورة. • توجد أتربة على أطراف البطارية: نظف الأطراف بقطعة قماش ناعمة وجافة. • تم اختبار Li-ion^+ لوضع التصوير: اختر وضعاً آخر للتصوير لتقليل استهلاك البطارية (41). • تم شحن البطارية مرات عديدة: انتهى عمر البطارية الافتراضي. اشترى بطارية جديدة.
أغلقت الكاميرا بشكل مفاجئ.	<ul style="list-style-type: none"> • البطارية مستنفدة: اشحن البطارية (18)، أو أدخل بطارية احتياطية كاملة الشحن (14).
عملية الشحن لم تبدأ.	<ul style="list-style-type: none"> • أعد إدخال البطارية في الاتجاه الصحيح وتأكد من توصيل الشاحن (18).
تسير عملية الشحن ببطء.	<ul style="list-style-type: none"> • اشحن البطارية في درجة حرارة الغرفة (iv). • توجد أتربة على أطراف البطارية: نظف الأطراف بقطعة قماش ناعمة وجافة. • تم شحن البطارية مرات عديدة: انتهى عمر البطارية الافتراضي. اشترى بطارية جديدة. إذا استمرت مشكلة عدم شحن البطارية، اتصل ببيانات FUJIFILM الخاص بك.
مصباح الشحن يومض، ولكن البطارية لا تشحن.	

القوائم والشاشات

المشكلة	الحل
العروض لا تعرض باللغة العربية.	اختر عربي بالنسبة للخيار LANG/言語 (صفحة 98).

التصوير

المشكلة	الحل
لا يتم التقاط الصور عند الضغط على حاجب الكاميرا.	<ul style="list-style-type: none"> بطاقة الذاكرة ممتلئة: أدخل بطاقة ذاكرة جديدة، أو امسح صور (صفحة 14، 35). بطاقة الذاكرة غير مهيأة: قم بتهيئة بطاقة الذاكرة (صفحة 105). توجد أتربة على أطراف توصيل بطاقة الذاكرة: نظف أطراف التوصيل بقطعة قماش ناعمة وجافة. بطاقة الذاكرة تالفة: أدخل بطاقة ذاكرة جديدة (صفحة 14). البطارية مستنفدة: اشحن البطارية (صفحة 18)، أو أدخل بطارية احتياطية كاملة الشحن (صفحة 14). تم إغلاق الكاميرا تلقائياً: شغل الكاميرا (صفحة 21). كانت لمبة المؤشر مضاءة باللون البرتقالي عند محاولتك تسجيل بانوراما: انتظر حتى تنطفئ لمبة المؤشر (صفحة 45).
يظهر التشويش "البقع" على الشاشة عند الضغط على زر الغالق ضغطة جزئية.	تمت زيادة الاكتساب للمساعدة في التركيب عندما يكون الهدف المراد تصويره ذو إضاءة ضعيفة، والفتحة متوقفة لأسفل، مما يؤدي إلى تشوش لافت للنظر عندما تتم معاينة الصور على شاشة العرض. لا تتأثر الصور التي يتم التقاطها بواسطة الكاميرا.
لا تنفذ الكاميرا عملية التركيز.	الهدف غير مناسب للتركيز التلقائي: استخدم قفل التركيز (صفحة 59)، أو التركيز البؤري اليدوي (صفحة 56).
التعقب الذي لوجه غير متاح.	التعقب الذي لوجه غير متاح في وضع التصوير الحالي: اختر وضع تصوير آخر (صفحة 41، 140).

المشكلة	الحل
لم يتم رصد أي وجه.	<ul style="list-style-type: none"> • وجه الشخص غامض بسبب نظارة شمسية، قبعة، شعر طويل أو نتيجة لسبب آخر: تخلص من العوائق. • يشغل وجه الشخص حيز صغير من الصورة: غيّر تكوين الصور بحيث يشغل الوجه حيز أكبر من الصورة (٥9). • رأس الشخص مائلة أو في وضع أفقي: اطلب من الشخص إقامة رأسه. • الكاميرا مائلة: حافظ على استواء مستوى الكاميرا (29). • وجه الهدف غير مضاء بصورة كافية: التقط الصورة في ضوء ساطع.
يتم اختيار هدف خاطئ.	<p>الهدف المختار أقرب من الهدف الرئيسي تجاه مركز الإطار. أعد تكوين الصورة أو أغلق خاصية تعقب الوجه، واضبط الصورة داخل الإطار باستخدام قفل التركيز (59).</p>
ال فلاش لا يعمل.	<ul style="list-style-type: none"> • لا يمكن استخدام الفلاش تبعاً للإعدادات الحالية: يرجى الإطلاع على قائمة الإعدادات التي يمكن استخدامها مع الفلاش (140). • الفلاش منخفض: ارفع الفلاش (74). • البطارية مستنفدة: اشحن البطارية (18)، أو أدخل بطارية احتياطية كاملة الشحن (14). • الكاميرا في وضع التصوير القوسي أو التصوير المستمر: حدد وضع إطار واحد (63). • يتم اختيار إيقاف التشغيل لـ الصوت والفلاش: اختر ON (98).
بعض أوضاع الفلاش غير متاحة.	<p>يتم اختيار إيقاف التشغيل لـ الصوت والفلاش: اختر ON (98).</p>
الفلاش لا يضيء الهدف بشكل كامل.	<ul style="list-style-type: none"> • الهدف ليس في مجال ضوء الفلاش: قم بوضع الهدف ليصبح في مجال ضوء الفلاش (136). • تم حجب نافذة الفلاش: احمل الكاميرا بشكل صحيح (29). • سرعة غالق أسرع من 1/180 ثانية: اختر سرعة حاجب أبطأ (53، 51، 75).
الصور مشوشة.	<ul style="list-style-type: none"> • العدسة غير نظيفة: نظف العدسة (xi). • تم حجب مجال رؤية العدسة: ابعد الأهداف المراد تصويرها عن العدسة. • تظهر علامة AF! أثناء التصوير ويظهر إطار التركيز باللون الأحمر: تحقق من التركيز قبل التصوير (29).
الصور بها بقع.	<ul style="list-style-type: none"> • سرعة الغالق بطيئة ودرجة الحرارة المحيطة عالية: هذا طبيعي ولا يدل على قصور في الأداء. • تم استخدام الكاميرا باستمرار عند درجة حرارة عالية أو يتم عرض تحذير الحرارة: اغلق الكاميرا وانتظر حتى تبرد.

■ عرض

المشكلة	الحل
ظهور حبيبات بالصور.	تم التقاط الصور بطراز أو ماركة كاميرا مختلفة.
زوم العرض غير متاح.	تم إنشاء الصور باستخدام خيار [Z] تغيير الحجم، أو بطراز أو ماركة كاميرا مختلفة.
لا يوجد صوت عند مشاهدة الفيلم.	<ul style="list-style-type: none"> • حجم الصوت منخفض للغاية: اضبط حجم الصوت ([99]). • الميكروفون محجوب: أمسك الكاميرا بطريقة صحيحة أثناء التسجيل ([2, 36]). • السماعة محجوبة: أمسك الكاميرا بطريقة صحيحة أثناء المشاهدة ([2, 37]). • يتم اختيار إيقاف التشغيل لـ [OFF] الصوت والفلش: اختر ON ([98]).
لم يتم حذف الصور المختارة.	لم يتم مسح بعض الصور التي تم اختيارها لأنها محمية. أزل حماية الصور باستخدام الجهاز الذي قام بتطبيقها في الأصل ([94]).
تم إعادة ضبط ترقيم الملفات بشكل غير متوقع.	غطاء تجويف البطارية كان مفتوح أثناء تشغيل الكاميرا. قم بإيقاف تشغيل الكاميرا قبل فتح غطاء تجويف البطارية ([14, 21]).

■ الاتصال / مشاكل متنوعة

للمزيد من المعلومات حول استكشاف الأخطاء وإصلاحها فيما يخص التوصيلات اللاسلكية، تفضل بزيارة:

<http://digital-cameras.support.fujifilm.com/app?pid=x>

المشكلة	الحل
مشكلة توصيل أو تحميل الصور إلى الهاتف الذكي.	<ul style="list-style-type: none"> • الهاتف الذكي بعيد للغاية: حرك الأجهزة إلى مسافة أقرب. • تسبب الأجهزة القريبة تداخل من موجات الراديو: حرك الكاميرا والهاتف الذكي بعيدًا عن أفران الميكروويف أو الهواتف اللاسلكية.
لا يمكن تحميل الصور.	<ul style="list-style-type: none"> • الهاتف الذكي متصل بجهاز آخر: يمكن للهاتف الذكي والكاميرا أن يتصلا بجهاز واحد في كل مرة. قم بإنهاء الاتصال وحاول مرة أخرى. • هناك عدة هواتف ذكية في الجوار: حاول التوصيل مرة أخرى. وجود عدة هواتف ذكية يجعل من التوصيل أمرًا صعبًا. • تم إنشاء الصورة على جهاز آخر: قد يتعذر على الكاميرا تحميل الصور التي تم إنشاؤها على أجهزة أخرى. • الصورة عبارة عن فيلم: يحتاج تحميل الأفلام إلى بعض الوقت. يجب تسجيل الأفلام المخصصة للعرض على الهاتف الذكي أو الكمبيوتر اللوحي بحجم إطار 1280×720 (عالي الوضوح) أو أصغر. لمزيد من المعلومات حول عرض الصور على الكاميرا، يرجى زيارة: http://app.fujifilm-dsc.com/en/camera_remote/
لن يعرض الهاتف الذكي الصور.	<ul style="list-style-type: none"> • اختر ON للخيار  ضبط التوصيل < اعداد لاسلكي > تغيير حجم الصورة لهاتف ذكي . اختيار OFF يزيد من مدة التحميل للصور الكبيرة؛ بالإضافة إلى أن بعض الهواتف قد لا تعرض صورًا أكبر من حجم معين.
لا توجد صورة أو صوت في التلفزيون.	<ul style="list-style-type: none"> • الكاميرا غير متصلة بشكل صحيح: صل الكاميرا بطريقة صحيحة (117). لاحظ أنه بعد توصيل الكاميرا، سيتم عرض الصور على جهاز التلفزيون بدلًا من شاشة الكاميرا. • تم ضبط داخل التلفزيون على الوضع "TV": اضبط الدخول على الوضع "HDMI". • حجم الصوت في التلفزيون منخفض للغاية: استخدم أزرار التحكم في التلفزيون لضبط مستوى الصوت.
لا يتعرف الحاسب على الكاميرا.	<ul style="list-style-type: none"> • تأكد من أن الكاميرا والكمبيوتر في حالة توصيل صحيحة (111).

المشكلة	الحل
يتعذر نقل ملفات RAW أو JPEG إلى الحاسب.	استخدم MyFinePix Studio لنقل الصور (Windows فقط؛ 110).
الكاميرا لا تستجيب.	<ul style="list-style-type: none"> • خلل مؤقت في تشغيل الكاميرا: قم بإخراج البطارية وأعد إدخالها (14، 16). • البطارية مستنفدة: اشحن البطارية (18)، أو أدخل بطارية احتياطية كاملة الشحن (14). • الكاميرا متصلة بشبكة لاسلكية: قم بإنهاء الاتصال.
لم تعمل الكاميرا وفق ما هو متوقع.	قم بإخراج البطارية وأعد إدخالها (14، 16). في حال استمرار المشكلة، اتصل ببيئع FUJIFILM الخاص بك.
لا يوجد صوت.	اختر ON لـ الصوت والفلش (98).
أختام الوقت والتاريخ	<ul style="list-style-type: none"> • أختام الوقت والتاريخ غير صحيحة: اضبط ساعة الكاميرا (22، 98). • أختام الوقت والتاريخ تظهر على الصور: لا يمكن حذف أختام الوقت والتاريخ. لمنع أختام الوقت والتاريخ من الظهور على الصور الجديدة، حدد OFF للخيار حفظ بيانات الإعداد < ختم التاريخ (103).

التحذيرات المفصلة التالية على شاشة العرض.





الوصف	تحذيرات
البطارية منخفضة. اشحن البطارية (18)، أو أدخل بطارية احتياطية كاملة الشحن (14).	⚡ (أحمر)
البطارية مستنفدة. اشحن البطارية (18)، أو أدخل بطارية احتياطية كاملة الشحن (14).	⚡ (وميض أحمر)
الكاميرا غير قادرة على التركيز. • استخدم قفل التركيز للتركيز على هدف آخر على نفس المسافة، ثم أعد ضبط الصورة (59).	!AF (تظهر حمراء مع إطار تركيز أحمر)
الهدف ساطع جداً أو مظلم جداً وستصبح الصورة بتعريض ضوئي ناقص أو زائد. استخدم الفلاش لإضاءة إضافية إذا كان الهدف المراد تصويره إضاءته ضعيفة (74).	تظهر فتحة الضوء أو سرعة المغلاق باللون الأحمر
خلل في عمل الكاميرا. اغلق الكاميرا ثم تشغليها مرة أخرى. في حال استمرار رسالة الخطأ، اتصل ببنائ FUJIFILM.	خطأ في التركيز البؤري قم بإيقاف الكاميرا وتشغيلها مرة أخرى خطأ في ضبط العدسة
أطفئ الكاميرا وقم بإخراج العدسة وتنظيف أسطح القاعدة، ثم استبدل العدسة وأعد تشغيل الكاميرا مرة أخرى. في حال استمرار المشكلة، اتصل ببنائ FUJIFILM.	خطأ عدسة
تم تهيئة بطاقة الذاكرة بشكل غير صحيح. استخدم الكاميرا لتهيئة البطاقة (105).	مشغول
• بطاقة الذاكرة غير مهيأة أو تمت تهيئتها في جهاز كمبيوتر أو جهاز آخر: قم بتهيئة بطاقة الذاكرة باستخدام الخيار ⚡ صياغة من قائمة إعداد الكاميرا (105). • أطراف توصيل بطاقة الذاكرة تحتاج إلى تنظيف: نظف أطراف التوصيل بقطعة قماش ناعمة وجافة. إذا تكررت الرسالة، قم بتهيئة بطاقة الذاكرة (105). إذا استمرت تلك الرسالة، استبدل بطاقة الذاكرة. • خلل في عمل الكاميرا: اتصل ببنائ FUJIFILM.	لم تتم تهيئة البطاقة ميدنيا
بطاقة الذاكرة مقفلة. افتح حماية بطاقة الذاكرة (15).	بطاقة محمية

تحذيرات	الوصف
خطأ في البطاقة	<ul style="list-style-type: none"> لم تتم تهيئة بطاقة الذاكرة لتستخدم في الكاميرا: قم بتهيئة البطاقة (105). تحتاج أطراف توصيل بطاقة الذاكرة إلى تنظيف، أو أن بطاقة الذاكرة تالفة: نظف أطراف التوصيل بقطعة قماش ناعمة وجافة. إذا تكررت الرسالة، قم بتهيئة بطاقة الذاكرة (105). إذا استمرت تلك الرسالة، استبدل بطاقة الذاكرة. بطاقة ذاكرة غير متوافقة: استخدم بطاقة متوافقة (17). خلل في عمل الكاميرا: اتصل ببيع FUJIFILM.
الذاكرة ممتلئة	بطاقة الذاكرة ممتلئة ولا يمكن تسجيل الصور. احذف الصور (35)، أو أدخل بطاقة الذاكرة المزودة بمساحة خالية إضافية (14).
لا يوجد بطاقة	يمكن تحرير الغالق فقط عند إدخال بطاقة ذاكرة. أدخل بطاقة ذاكرة.
خطأ في الكتابة	<ul style="list-style-type: none"> حدث خطأ في بطاقة ذاكرة أو في التوصيل: أعد إدخال بطاقة الذاكرة أو قم بإطفاء الكاميرا وتشغيلها مرة أخرى. في حال استمرار رسالة الخطأ، اتصل ببيع FUJIFILM. لا توجد مساحة متبقية كافية في الذاكرة لتسجيل صور إضافية: احذف الصور (35)، أو أدخل بطاقة الذاكرة المزودة بمساحة خالية إضافية (14). بطاقة الذاكرة غير مهيأة: قم بتهيئة بطاقة الذاكرة (105).
خطأ في القراءة	<ul style="list-style-type: none"> الملف تالف أو لم يتم إنشاؤه باستخدام الكاميرا: لا يمكن معاينة الملف. أطراف توصيل بطاقة الذاكرة تحتاج إلى تنظيف: نظف أطراف التوصيل بقطعة قماش ناعمة وجافة. إذا تكررت الرسالة، قم بتهيئة بطاقة الذاكرة (105). إذا استمرت تلك الرسالة، استبدل بطاقة الذاكرة. خلل في عمل الكاميرا: اتصل ببيع FUJIFILM.
اكتمل عدد الإطارات	لقد وصل ترقيم الصور في الكاميرا إلى أقصى حد (رقم الصورة الحالي 999-999). قم بتهيئة بطاقة الذاكرة واختر تجديد في خيار  حفظ بيانات الإعداد < رقم الإطار. التقط صورة لإعادة ضبط ترقيم الصور إلى 100-0001، ثم اختر مستمر بالنسبة لخيار رقم الإطار. (102).

الوصف	تحذيرات
محاولة حذف أو تدوير صورة محمية. أزل حماية وحاول مرة أخرى (94). الصورة تالفة أو لم يتم إنشاؤها باستخدام الكاميرا.	إطار محمي لا يستطيع التشذيب
لا يمكن تطبيق إزالة احمرار العين على الصور التي تم إنشاؤها بواسطة أجهزة أخرى. يتعذر تطبيق إزالة احمرار العين على الأفلام.	لا يستطيع التنفيذ لا يستطيع التنفيذ
الصورة المحددة لا يمكن تدويرها. لا يمكن تدوير الأفلام.	لا يستطيع التدوير لا يستطيع التدوير
يحتوي أمر طباعة DPOF في بطاقة الذاكرة الحالية على أكثر من 999 صورة. انسخ الصور إلى كمبيوتر وقم بإنشاء أمر طباعة جديد. لا يمكن طباعة الصورة باستخدام DPOF.	خطأ في ملف DPOF لا يستطيع تهيئة DPOF
لا يمكن طباعة الأفلام باستخدام DPOF. اغلق الكاميرا وانتظر حتى تبرد. قد تزداد البقع في الصور الملتقطة عندما يتم عرض هذا التحذير.	لا يمكن تهيئة DPOF !

سعة بطاقة الذاكرة

يعرض الجدول التالي وقت التسجيل أو عدد الصور المتاحة عند الأحجام المختلفة لصورة. كافة الأرقام تقريبية؛ يختلف حجم الملف باختلاف المشهد الذي يتم تصويره، مما ينتج عنه اختلاف كبير في عدد الملفات التي يمكن تخزينها. لا يقل عدد مرات التعرض أو المدة المتبقية بمعدل منتظم.

16 جيجابايت		8 جيجابايت		السعة	
NORMAL 	FINE 	NORMAL 	FINE 		
2630	1650	1270	800	3:2	صور
320		150			
54 دقيقة		26 دقيقة		1080/30 P 1080/25 P 1080/24 P	الأفلام ¹
105 دقيقة		51 دقيقة			

1 استخدم بطاقة CLASS¹⁰ أو أفضل.

2 لا يمكن أن يتعدى طول الأفلام الواحدة 14 دقيقة.

3 لا يمكن أن يتعدى طول الأفلام الواحدة 27 دقيقة.

لمزيد من المعلومات حول كاميرا FUJIFILM الرقمية، تفضل بزيارة المواقع الموضحة أدناه.

معلومات المنتج FUJIFILM X-A20

يمكن العثور على معلومات حول الملحقات الإضافية والدعم في الموقع التالي.

fujifilm X-A20



تحديثات البرنامج الثابت

قد تختلف بعض وظائف المنتج عن تلك المتوفرة بالدليل المقدم بسبب تحديث البرامج الثابتة. للحصول على معلومات تفصيلية عن كل موديل، يرجى زيارة موقعنا الإلكتروني:

http://www.fujifilm.com/support/digital_cameras/software/fw_table.html

fujifilm firmware



التحقق من إصدار البرنامج الثابت

ⓘ ستعرض الكاميرا فقط إصدار البرنامج الثابت إذا تم إدخال بطاقة ذاكرة.

1 أوقف تشغيل الكاميرا وتأكد من إدخال بطاقة ذاكرة.

2 قم بتشغيل الكاميرا أثناء الضغط على زر **DISP/BACK**. سوف يتم عرض إصدار البرنامج الثابت الحالي؛ تحقق من إصدار البرنامج الثابت.

3 أوقف تشغيل الكاميرا.



◆ إذا تم تركيب عدسة بالكاميرا، فيمكنك أيضًا التحقق من إصدار البرنامج الثابت للعدسة.

النظام	
الطراز	FUJIFILM X-A20
رقم المنتج	FF170004
وحدات بيكسل الفعالة	16,28 مليون
مستشعر الصورة	23,6 × 15,6 مم (تنسيق APS-C)، مستشعر صور CMOS (موصل أكسيد الفلز المكتمل) مع النقاط الضوئية المربعة ومرشح اللون الرئيسي
وسائط التخزين	بطاقات الذاكرة SDXC/SDHC/SD الموصى بها من FUJIFILM
نظام الملفات	متوافق مع قاعدة تصميم أنظمة ملفات الكاميرا (DCF)، و Exif 2.3، وصيغة أمر تنسيق الطباعة الرقمي (DPOF)
صيغة الملفات	• الصور الثابتة: مناحة بصيغ JPEG 2.3 Exif (مضغوطة)، RAW (صيغة RAF أصلية، يتعين استخدام البرنامج المرفق): RAW+JPEG متاح • أفلام: H.264 قياسي مع صوت ستريو (MOV)
حجم الصورة	<p>• L 3:2 : 3264 × 4896</p> <p>• M 3:2 : 2304 × 3456</p> <p>• S 3:2 : 1664 × 2496</p> <p>• L بانوراما: 9600 × 2160 (عمودي) / 1440 × 9600 (أفقي)</p> <p>• M بانوراما: 6400 × 2160 (عمودي) / 1440 × 6400 (أفقي)</p>
قاعدة تركيب العدسة	قاعدة FUJIFILM X
الحساسية	ناتج حساسية قياسي يساوي ISO 200 – 6400 بزيادة قدرها $\frac{1}{3}$ EV؛ تلقائي؛ وناتج حساسية ممتد يساوي ISO 100 أو 12800 أو 25600
المعايرة	معايرة من خلال العدسة (TTL) مكون من 256 قطاع؛ متعدد، يقعي، متوسط
التحكم بالتعرض للضوء	تعرض تلقائي مبرمج (مع تغيير البرنامج)، وأولوية حاجب AE، وأولوية فتحة العدسة AE، والتعريض اليدوي
تعويض التعريض الضوئي	3EV – –3EV +3 بدرجات زيادة بمقدار $\frac{1}{3}$ EV

النظام
سرعة الحاجب

- غالق ميكانيكي
- الوضع P: 4 ثانية. إلى 1/4000 ثانية.
- مفتوح: أقصى. 60 دقيقة.
- غالق إلكتروني
- الأوضاع A, S, P, M: 1 ثانية. إلى 1/32000 ثانية.
- ميكانيكي + إلكتروني
- الوضع P: 4 ثانية. إلى 1/32000 ثانية.
- مفتوح: أقصى. 60 دقيقة.
- مدة زمنية: 30 ثانية. إلى 1/4000 ثانية.
- كل الأوضاع الأخرى: 30 ثانية إلى 1/4000 ثانية.
- مدة زمنية: 1 ثانية. إلى 1/32000 ثانية.
- مدة زمنية: 30 ثانية. إلى 1/32000 ثانية.
- كل الأوضاع الأخرى: 30 ثانية إلى 1/32000 ثانية.

مستمر	الوضع	معدل الإطار (ط/ث)	الإطارات في السلسلة
		6,0	حتى 20 تقريبًا
		3,0	حتى امتلاء البطاقة

استخدم بطاقة CLASS[®] أو أفضل.

يختلف معدل تسجيل الصور بالإطار حسب أحوال التصوير وعدد الصور الممسَّجة.

- الوضع: تركيز تلقائي واحد أو مستمر، تركيز يدوي مع حلقة التركيز، AF+MF
- اختيار مجال التركيز: تركيز يدوي، متعدد، المنطقة مع تحديد حجم منطقة التركيز (7 × 7 = منطقة متاحة)، مستمر، تتبع الهدف
- نظام التركيز التلقائي: تعقب التباين AF TTL مع لمبة مساعدة التركيز التلقائي

التركيز البؤري

خاصة، تحديد درجة حرارة اللون، تلقائي، لضوء شمس مباشر، ظل، لمبات فلوريسنت من نوع ضوء النهار، لمبات فلوريسنت من نوع الأبيض الدافئ، لمبات فلوريسنت من نوع الأبيض البارد، الضوء المتوهج وتحت الماء

توازن البياض

مغلق، 2 ثانية، 10 ثوان، ابتسامة، صديق، مجموعة

المؤقت الذاتي

<p>النظام</p> <p>• النوع: وحدة فلاش يدوية منبثقة • رقم الدليل: حوالي 7 (ISO 200، م)</p>	<p>الوضع</p> <p>تلقائي، فلاش ملء، مغلق، مزامنة بطيئة، مزامنة ستارة خلفية، الامر (إزالة احمرار العين مغلق)؛ تلقائي مع إزالة احمرار العين، فلاش ملء مع إزالة احمرار العين، مغلق مزامنة بطيئة مع إزالة احمرار العين، مزامنة ستارة خلفية مع إزالة احمرار العين، الامر (إزالة احمرار العين يعمل)</p>
<p>قاعدة تثبيت فلاش خارجي -</p>	
<p>LCD شاشة LCD ملونة 3,0 بوصة، 1040 نقطة؛ تغطية الإطار حوالي 100%</p>	<p>الأفلام</p> <p>• HD 1080/30 P : حجم الإطار 1080 × 1920 (1080p)؛ 30 ط/ث، صوت ستيريو • HD 1080/25 P : حجم الإطار 1080 × 1920 (1080p)؛ 25 ط/ث، صوت ستيريو • HD 1080/24 P : حجم الإطار 1080 × 1920 (1080p)؛ 24 ط/ث، صوت ستيريو • HD 720/60 P : حجم الإطار 720 × 1280 (720p)؛ 60 ط/ث، صوت ستيريو • HD 720/50 P : حجم الإطار 720 × 1280 (720p)؛ 50 ط/ث، صوت ستيريو • HD 720/24 P : حجم الإطار 720 × 1280 (720p)؛ 24 ط/ث، صوت ستيريو</p>
<p>أطراف الدخل والخروج</p>	
<p>HDMI مخرج HDMI مايكرو (النوع D)</p>	<p>منفذ USB 2.0 عالي السرعة، موصل USB مايكرو (Micro-B)</p>

مزود الطاقة/أخرى	
بطارية قابلة لإعادة للشحن طراز NP-W126S	
مصدر الطاقة	
عدد الإطارات التقريبي	نوع البطارية
410	NP-W126S (النوع المرفق مع الكاميرا)
عمر البطارية (عدد الإطارات التقريبي التي يمكن التقاطها باستخدام بطارية مشحونة بالكامل وعدسة XF 35 مم f/1.4R)	
طبقاً للمواصفات القياسية لجمعية الكاميرا ومنتجات التصوير (CIPA)، تم القياس باستخدام البطارية المرفقة مع الكاميرا وبطاقة ذاكرة من نوع SD. ملاحظة: عدد الصور التي يمكن التقاطها باستخدام البطارية يختلف باختلاف مستوى شحن البطارية وسوف ينخفض في درجات الحرارة المنخفضة.	
فترة الشحن	
حوالي 210 دقيقة (درجة حرارة +20 درجة مئوية)	
حجم الكاميرا (عرض × ارتفاع × عمق)	
116,9 ملم × 67,4 ملم × 40,4 ملم (32,1 ملم باستثناء الأجزاء البارزة، المقاسة عند الجزء الأكثر نحافة)	
وزن الكاميرا	
حوالي 299 جم، باستثناء البطارية، الملحقات، وبطاقة الذاكرة	
وزن التصوير	
حوالي 348 جم، بما في ذلك البطارية وبطاقة الذاكرة	
ظروف التشغيل	
• درجة الحرارة: 0 درجة مئوية حتى +40 درجة مئوية	
• الرطوبة: 10% - 80% (بدون تكثيف)	
ناقل اللاسلكي	
قياسي	
IEEE 802.11b/g/n (بروتوكول اللاسلكي القياسي)	
تردد التشغيل	
• اليابان، الصين: 2412 ميغا هرتز-2472 ميغا هرتز (13 قناة)	
• دول أخرى: 2412 ميغا هرتز-2462 ميغا هرتز (11 قناة)	
بروتوكولات الوصول	
البنية التحتية	

بطارية قابلة لإعادة للشحن طراز NP-W126S	
الجهد الكهربائي الاسمي	7,2 فولت تيار مستمر
القدرة الاسمية	1260 مللي أمبير في الساعة
درجة حرارة التشغيل	0 درجة مئوية حتى +40 درجة مئوية
الأبعاد (عرض × ارتفاع × عمق)	36,4 ملم × 47,1 ملم × 15,7 ملم
الوزن	47 جم تقريبًا
محول التيار المتعدد AC-5VF	
الدخل المُقدَّر	100 فولت - 240 فولت تيار متغير، 60/50 هرتز
قدرة الدخل	11,6 فولت أمبير (100 فولت)، 15,5 فولت أمبير (240 فولت)
الخرج المُقدَّر	5,0 فولت تيار مستمر، 1000 مللي أمبير
درجة حرارة التشغيل	0 درجة مئوية حتى +40 درجة مئوية
الوزن	حوالي 32 جرام (محول طاقة التيار المتعدد فقط)

يختلف الوزن والأبعاد باختلاف الدولة أو منطقة البيع. الملصقات، والقوائم والعروض الأخرى قد تختلف عن تلك المعروضة على الكاميرا بالفعل.

■ ملاحظات

- تخضع المواصفات للتغيير بدون إشعار، للحصول على أحدث المعلومات، تفضل بزيارة الموقع http://www.fujifilm.com/products/digital_cameras/index.html. لن تتحمل FUJIFILM مسؤولية الأضرار الناجمة عن أخطاء في هذا الدليل.
- رغم أن الشاشة مصنوعة باستخدام تكنولوجيا متقدمة عالية الدقة، قد تظهر نقاط صغيرة مضيئة وألوان شاذة، خاصة في المناطق القريبة من النصوص. هذا طبيعي بالنسبة لهذا النوع من شاشات العرض LCD، ولا يشير إلى وجود عطل؛ لا تتأثر الصور المسجلة بهذه الكاميرا بهذه الظاهرة.
- يمكن أن تتعطل الكاميرات الرقمية عندما تتعرض لمجال تداخل موجات قوي (على سبيل المثال، مجالات كهربية، كهرباء ستاتيكية، أو وضوء خط التيار الكهربائي).
- بسبب نوع العدسة المستخدمة، قد يحدث بعض التشويه على هامش الصور. هذا أمر طبيعي.

FUJIFILM

FUJIFILM Corporation

7-3, AKASAKA 9-CHOME, MINATO-KU, TOKYO 107-0052, JAPAN

http://www.fujifilm.com/products/digital_cameras/index.html