

FUJIFILM

DIGITAL CAMERA

X-A10

Manuale dell'utente

Grazie per avere acquistato questo prodotto. Nel presente manuale sono descritte le modalità di utilizzo della fotocamera digitale FUJIFILM X-A10. Assicurarsi di aver letto e compreso il contenuto prima di utilizzare la fotocamera.

■ **Sito web del prodotto:**

<http://fujifilm-x.com/x-a10/>

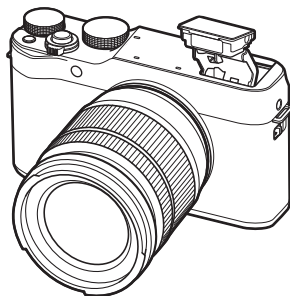

■ **Ulteriori informazioni possono essere trovate nei manuali online disponibili all'indirizzo:**

<http://fujifilm-dsc.com/manuals/>



BL00004845-A02 **IT**

Prima di iniziare

Primi passi

Fotografia di base e
riproduzione

Registrazione filmati di base e
riproduzione

Pulsante Q (menu rapido)
Il pulsante Fn (funzione)

Maggiori informazioni sulla
fotografia e sulla riproduzione

Menu

Collegamenti

Note tecniche

Risoluzione dei problemi

Appendice



Per la vostra sicurezza

Accertatevi di leggere queste informazioni prima dell'uso della fotocamera

Informazioni sulla sicurezza

- Assicuratevi di usare correttamente la fotocamera. Leggere attentamente le informazioni sulla sicurezza e il *Manuale dell'utente* prima dell'uso.
- Dopo aver letto le informazioni sulla sicurezza, conservarle in un luogo sicuro.



A proposito delle icone

Le icone mostrate di seguito vengono usate in questo documento per indicare la gravità delle ferite o dei danni alle cose che possono derivare se le informazioni segnalate dall'icona vengono ignorate e il prodotto viene di conseguenza utilizzato in modo scorretto.



 **AVVISO** Questa icona indica che, se non si seguono le informazioni, ne può risultare un rischio di morte o di ferite gravi.

 **ATTENZIONE** Questa icona indica che, se non si seguono le informazioni, ne può risultare un rischio di lesioni alle persone o di danni agli oggetti.

Le icone visualizzate di seguito sono utilizzate per indicare la natura delle istruzioni da osservare.

-  Le icone di forma triangolare segnalano all'utente informazioni che richiedono attenzione ("Importante").
-  Le icone di forma circolare con una barra diagonale segnalano all'utente azioni proibite ("Proibito").
-  Le icone di forma circolare piene con la presenza di un punto esclamativo segnalano all'utente un'azione da eseguire ("Richiesto").

I simboli sul prodotto (inclusi gli accessori) rappresentano quanto segue:

-  CA
-  CC
-  Apparecchio di classe II (La struttura del prodotto è a doppio isolamento.)

AVVISO



Scallegare la spina dalla presa di corrente

Se si verifica un problema, spegnete la fotocamera, togliete le batterie, staccate l'adattatore di rete dalla presa di corrente e scollegatelo dalla fotocamera. Continuare ad usare la fotocamera quando emette fumo, emette odori strani o manifesta qualsiasi altro stato anomalo può comportare il rischio di incendio o di scosse elettriche. Contattate il rivenditore FUJIFILM.



Evitate che all'interno della fotocamera entri acqua o oggetti estranei. Se nella fotocamera entra acqua o un oggetto estraneo, spengetela, togliete la batteria, staccate dalla presa di corrente l'adattatore di rete e scollegatelo dalla fotocamera. Continuare a utilizzare la fotocamera può comportare il rischio di incendio o di scosse elettriche. Contattate il rivenditore FUJIFILM.



Non utilizzare in bagno o nella doccia

Non usate la fotocamera nella vasca da bagno o mentre fate la doccia. Potrebbe causare un incendio o scosse elettriche.



Non smontare

Non tentare mai di modificare o smontare la fotocamera (non aprire mai il corpo macchina). La mancata osservanza di questa precauzione potrebbe causare un incendio o scosse elettriche.



Non toccare i componenti interni

Se il corpo macchina dovesse rompersi in seguito ad una caduta o a un altro incidente, non toccare i componenti esposti. In caso non ci si attenga a questa precauzione, potrebbero verificarsi scosse elettriche o infortuni derivanti dal contatto con le parti danneggiate. Rimuovere immediatamente la batteria, avendo cura di evitare infortuni o shock elettrici, e portare il prodotto presso il punto vendita per una consulenza.



Non modificate, non scaldate, non torcetate e non tirate in modo inopportuno il cavo di collegamento e non ponete sopra di esso degli oggetti pesanti. Queste azioni potrebbero danneggiare il cavo e causare un incendio o provocare scosse elettriche. Se il cavo è danneggiato, contattate il rivenditore FUJIFILM.















Non collocare la fotocamera su una superficie instabile. Ciò potrebbe causare la caduta o il rovesciamento della fotocamera e provocare danni alle persone.



Non tentate mai di usare la fotocamera quando siete in movimento. Non usate la fotocamera mentre state camminando o siete alla guida. Ciò potrebbe causare una vostra caduta o vi potrebbe coinvolgere in un incidente stradale.



Non toccate le parti metalliche della fotocamera durante un temporale. Ciò può causare scosse elettriche dovute alla corrente indotta dalla scarica del fulmine.

 AVVISO	
	Non utilizzate la batteria se non nel modo specificato. Inserite la batteria come mostrato dall'indicatore.
	Non riscaldate, non modificate e non cercate di smontare le batterie. Non fate cadere le batterie e non sottoponetele a impatti. Non riponete le batterie insieme a oggetti metallici. Qualunque di queste azioni può causare l'esplosione della batteria o la fuoriuscita di liquido con conseguente rischio di incendio o di danni alle persone.
	Utilizzate esclusivamente le batterie indicate e l'adattatore di rete specificato per questa fotocamera. Non utilizzate una tensione di rete diversa da quella specificata. L'impiego di altri tipi di alimentazione potrebbe causare un incendio.
	Se la batteria perde e il liquido vi entra negli occhi o viene a contatto con la pelle o con i vestiti, lavate l'area interessata con acqua pulita e consultate un medico o chiamate subito il numero del pronto soccorso sanitario.
	Non utilizzare il caricabatterie per caricare batterie diverse da quelle specificate di seguito. Il caricabatterie fornito in dotazione è destinato esclusivamente all'uso con il tipo di batterie fornito in dotazione con la fotocamera.
	L'utilizzo del caricabatterie per caricare le batterie convenzionali o altri tipi di batterie ricaricabili può causare una perdita di liquido dalle batterie, un surriscaldamento o un'esplosione.
	Usare il flash troppo vicino agli occhi di una persona può causare danni alla vista. Fate particolarmente attenzione quando fotografate dei bambini.
	Non rimanere a lungo in contatto con superfici molto calde. La mancata osservanza di questa precauzione potrebbe provocare ustioni a bassa temperatura, in particolare a temperature ambiente elevate o con utenti che soffrono di cattiva circolazione o sensibilità ridotta, nel qual caso si consiglia l'uso di un treppiedi o precauzioni simili.
	Non lasciare una parte del corpo in contatto con il prodotto per lunghi periodi di tempo mentre il prodotto è acceso. La mancata osservanza di questa precauzione potrebbe provocare ustioni a bassa temperatura, in particolare durante l'uso prolungato, a temperature ambiente elevate o con utenti che soffrono di cattiva circolazione o sensibilità ridotta, nel qual caso si consiglia l'uso di un treppiedi o precauzioni simili.
	Non usare in presenza di oggetti infiammabili, gas esplosivi o polvere.
	Quando trasportate la batteria, installatela nella fotocamera o tenetela nella sua custodia rigida. Quando la si conserva, riponetela nella sua custodia rigida. Prima di smaltirla, coprire i terminali della batteria con del nastro isolante. Il contatto con altri oggetti metallici o altre batterie potrebbe causare l'incendio o l'esplosione della batteria stessa.

 AVVISO	
	Tenere le schede di memoria, l'attacco del flash esterno ed altre piccole parti fuori dalla portata dei bambini. I bambini possono ingerire le piccole parti; tenere fuori dalla portata dei bambini. Se un bambino dovesse ingerire una piccola parte, rivolgersi ad un medico o chiamare i soccorsi.
	Tenere lontano dalla portata dei bambini. Tra gli elementi che potrebbero causare lesioni troviamo la tracolla, che potrebbe impigliarsi al collo di un bambino, causando strangolamento, e il flash, che può causare danni alla vista.
	Seguire le indicazioni del personale delle linee aeree e degli ospedali. Questo prodotto genera emissioni di radio frequenze che possono interferire con le apparecchiature di navigazione o mediche.
 ATTENZIONE	
	Non usate questa fotocamera in luoghi saturi di esalazioni di oli, di vapore, di umidità o di polvere. Potrebbe causare un incendio o scosse elettriche.
	Non lasciate la fotocamera in luoghi soggetti a temperature troppo alte. Non lasciate la fotocamera ad esempio all'interno dell'abitacolo di una vettura ermeticamente chiusa o alla luce diretta del sole. Ciò può causare un incendio.
	Non collocare oggetti pesanti sulla fotocamera. Gli oggetti pesanti potrebbero rovesciarsi o cadere e provocare danni alle persone.
	Non spostate la fotocamera quando l'adattatore di rete è ancora collegato. Non tirate il cavo di collegamento per scollegare l'adattatore di rete. Ciò potrebbe causare un incendio o provocare scosse elettriche.
	Non coprite e non avvolgete la fotocamera o l'adattatore di rete in un panno o in una coperta. Potrebbe surriscaldarsi con conseguente deformazione della struttura esterna o provocare un incendio.
	Quando pulite la fotocamera o quando non intendete utilizzarla per molto tempo, togliete la batteria e staccate sempre la fotocamera dall'adattatore di rete, dopo aver staccato quest'ultimo dalla presa di corrente. In caso contrario, potrebbe esservi pericolo d'incendio o di scosse elettriche.
	Quando termina l'operazione di carica della batteria, scollegate il caricabatterie dalla presa di corrente. Lasciare il caricabatterie collegato alla presa di corrente può causare un incendio.
	Quando si rimuove una memory card, questa potrebbe fuoriuscire dallo slot troppo velocemente. Usare un dito per trattenere la scheda e farla uscire lentamente. Potrebbero causarsi lesioni dovute all'espulsione della scheda.

 **ATTENZIONE**

Richiedete regolarmente un controllo e la pulizia delle parti interne della fotocamera. La formazione di polvere all'interno della fotocamera può provocare incendi o scosse elettriche. Contattate il rivenditore FUJIFILM ogni due anni per chiedere la pulizia interna della fotocamera. Tenete presente che questo non è un servizio gratuito.

Pericolo di esplosione se la batteria viene sostituita in modo errato. Sostituire solo con una dello stesso tipo o di tipo equivalente.

Alimentazione e batteria

Nota: Controllare il tipo di batteria utilizzata con la fotocamera e leggere le relative sezioni.

La sezione che segue descrive come impiegare correttamente le batterie e come prolungarne la vita utile. Un impiego scorretto può ridurre la vita utile delle batterie o causare perdite, surriscaldamenti, incendi o esplosioni.

Batterie agli ioni di litio

Leggere questa sezione se la vostra fotocamera utilizza una batteria ricaricabile agli ioni di litio.

Quando viene spedita, la batteria non è carica. Caricare la batteria prima dell'uso. Quando non è in uso, conservare la batteria nella custodia.

Note sulla batteria

La batteria perde gradualmente la propria carica anche quando non viene usata. Caricare la batteria uno o due giorni prima dell'uso.

La vita utile della batteria può essere prolungata spegnendo la fotocamera quando non in uso.

La capacità della batteria si riduce a basse temperature; una batteria con poca carica potrebbe non funzionare in un ambiente freddo. Conservare una batteria di ricambio in un luogo caldo e sostituirla se necessario, oppure conservare la batteria in tasca o in un altro luogo caldo inserendola nella fotocamera solo al momento dello scatto. Evitare di fare entrare la batteria in contatto diretto con scaldamani o con altri dispositivi che emanano calore.

Come caricare la batteria

Caricare la batteria con il caricabatterie fornito in dotazione. I tempi di ricarica aumentano a temperature ambiente al di sotto dei +10°C o sopra i +35°C. Non provare a ricaricare la batteria a temperature superiori ai 40°C; la batteria non si ricarica a temperature inferiori agli 0°C.

Non provare a ricaricare una batteria già completamente carica. Tuttavia, per ricaricare la batteria, non è necessario che questa sia completamente scarica.

La batteria potrebbe risultare bollente al tatto immediatamente dopo la ricarica o l'uso. Ciò è normale.

Vita della batteria

A temperature normali, la batteria può essere ricaricata circa 300 volte. Se il periodo di tempo in cui la batteria fornisce potenza si abbrevia in modo marcato, ciò indica che ha raggiunto la fine della sua vita utile e che deve essere sostituita.

Note sullo stoccaggio

Se la batteria viene conservata per lunghi periodi mentre è completamente carica, le sue prestazioni possono diminuire. Scaricate completamente la batteria prima di conservarla.

Se non intendete usare la fotocamera per un lungo periodo di tempo, togliete la batteria dalla fotocamera e conservatela in un luogo asciutto ad una temperatura ambiente tra +15°C e +25°C. Non conservatela in luoghi esposti a temperature troppo elevate.

Precauzioni: Sull'impiego della batteria

- Non trasportate, né conservate le batterie assieme a oggetti metallici come collane o forcine.
- Non scaldate la batteria, né gettatela nel fuoco.
- Non cercate di smontare o di modificare la batteria.
- Non ricaricate la batteria con caricabatterie diversi da quelli specificati.
- Smaltite prontamente le batterie usate.
- Non fate cadere la batteria e non sottoponetela a urti violenti.
- Non esponete la batteria all'acqua.
- Tenete sempre puliti i terminali della batteria.
- Se usate per un lungo periodo, il corpo della fotocamera e la batteria possono riscaldarsi. Ciò è normale.

Smaltimento delle batterie

Effettuate lo smaltimento delle batterie in conformità con le vigenti leggi locali in materia.

Adattatori di rete CA (disponibili separatamente)

Utilizzate esclusivamente adattatori di rete FUJIFILM specifici per questa fotocamera. L'uso di adattatori diversi può danneggiare la fotocamera.

- Usate l'adattatore di rete solo in ambienti interni.
- Inserite a fondo la spina del cavo di connessione nel terminale di ingresso CC.
- Spegnete la fotocamera prima di scollegare l'adattatore. Scollegare il cavo dell'adattatore afferrando la spina ed estraendola delicatamente. Non tirate il cavo.
- Utilizzate l'adattatore di rete esclusivamente con la vostra fotocamera.
- Non smontare.
- Non utilizzate l'adattatore di rete in ambienti con alte temperature o umidi.
- Non sottoponete l'adattatore di rete a urti violenti.
- Durante l'uso, l'adattatore di rete può emettere un ronzio o diventare molto caldo. Ciò è normale.
- Se l'adattatore di rete provoca disturbi di radioricezione, cambiate l'orientamento o la posizione dell'antenna di ricezione.

Come utilizzare la fotocamera

- Non puntare la fotocamera verso fonti di luce estremamente luminose, come il sole in una giornata senza nuvole. La mancata osservanza di questa precauzione potrebbe arrecare danni al sensore immagine della fotocamera.
- L'esposizione a forte luce solare attraverso il mirino, potrebbe danneggiare il pannello del mirino elettronico (EVF). Non puntare il mirino elettronico verso il sole.

Fare prove di scatto

Prima di fare fotografie in occasioni particolarmente importanti (come in occasione di un matrimonio o di una vacanza all'estero), eseguite sempre alcuni scatti di prova e visualizzate le immagini per controllare che la fotocamera funzioni correttamente. FUJIFILM Corporation non si assume alcuna responsabilità per eventuali danni o eventuali mancati guadagni imputabili al malfunzionamento del prodotto.

Note sul copyright

Le immagini registrate con la vostra fotocamera digitale non possono essere utilizzate in modo da violare le leggi sul copyright senza il consenso del titolare dei diritti, salvo i casi in cui vengano utilizzate esclusivamente a scopo personale. Si fa presente, inoltre, che alcune limitazioni si applicano alle riprese di opere teatrali, spettacoli e mostre, anche se intese esclusivamente a scopo personale. Si ricorda agli utenti che il trasferimento di memory card contenenti immagini o dati protetti dalle leggi sul copyright è consentito solamente entro i limiti previsti da tali leggi.

Manutenzione

Per assicurare la perfetta registrazione delle immagini, evitate di sottoporre la fotocamera a urti o impatti violenti durante la fase di registrazione delle immagini.

Cristalli liquidi

In caso di danneggiamento del display, fate particolare attenzione a non entrare in contatto con i cristalli liquidi del monitor. Se si verifica una delle seguenti condizioni, provvedete urgentemente nel modo indicato:

- **Se i cristalli liquidi vengono a contatto con la pelle**, pulire la parte interessata con un panno e poi lavare con sapone e acqua corrente.
- **Se i cristalli liquidi vengono a contatto con la pelle**, pulite con un panno la parte interessata e lavate a fondo con acqua corrente e sapone.
- **Se i cristalli liquidi vengono ingeriti**, sciacquatevi bene la bocca con acqua. Bevete molta acqua e provocate il vomito, poi rivolgetevi a un medico.

Sebbene il display sia fabbricato in base a tecnologie di assoluta alta precisione, potrebbe contenere pixel che rimangono sempre illuminati o che non si illuminano. Non si tratta di malfunzionamento e le immagini registrate con il prodotto non ne sono influenzate.

Informazioni sui marchi commerciali

xD-Picture Card e  sono marchi di fabbrica di FUJIFILM Corporation. I caratteri tipografici qui inclusi sono sviluppati esclusivamente da DynaComware Taiwan Inc. Macintosh e Mac OS sono marchi di fabbrica di Apple Inc. negli Stati Uniti e in altri Paesi. Il logo di Windows è un marchio di fabbrica del gruppo di aziende Microsoft. Wi-Fi® e Wi-Fi Protected Setup® sono marchi registrati di Wi-Fi Alliance. I logo SDHC e SDXC sono marchi di fabbrica di SD-3C, LLC. Il logo HDMI è un marchio di fabbrica. Tutti gli altri nomi di marchi menzionati nel presente manuale sono marchi di fabbrica o marchi registrati dei rispettivi proprietari.

Interferenze elettriche

La fotocamera può provocare interferenze con attrezzature ospedaliere o aeronautiche. Consultate il personale ospedaliero o della compagnia aerea prima di utilizzare la fotocamera in un ospedale o a bordo di un aereo.

Sistemi televisivi a colori

NTSC: National Television System Committee (Comitato nazionale per il sistema televisivo), è una specifica per la trasmissione di contenuti video delle televisioni a colori adottata principalmente negli Stati Uniti, in Canada e in Giappone. PAL: Phase Alternation by Line (Alternanza di fase per linea), un sistema di televisione a colori adottato principalmente dai Paesi europei e dalla Cina.

Exif Print (Exif versione 2.3)

Il formato di stampa Exif Print è un formato di file per le fotocamere digitali aggiornato di recente, che contiene diverse informazioni relative alla ripresa al fine di ottimizzarne la stampa.

AVVISO IMPORTANTE: Leggere prima di utilizzare il software

È vietata l'esportazione diretta o indiretta, totale o parziale, di un software licenziato senza l'autorizzazione degli enti governativi preposti.

AVVISI

Per prevenire incendi e pericoli di scosse, non esporre l'unità alla pioggia o all'umidità.

Leggere le "Note per la sicurezza" e accertarsi di comprenderle prima di utilizzare la fotocamera.

Per i clienti in Canada

CAN ICES-3 (B)/NMB-3(B)

ATTENZIONE: Questo dispositivo digitale di classe B rispetta la direttiva canadese ICES-003.

Dichiarazione della Industry Canada: questo dispositivo è conforme alle licenze RSS della Industry Canada. Il funzionamento è soggetto alle seguenti due condizioni: (1) questo dispositivo non deve causare interferenze; (2) questo dispositivo deve accettare qualsiasi interferenza, incluse le interferenze che possono causare un funzionamento indesiderato del dispositivo.

Questo dispositivo e la relativa antenna non devono essere collocati o fatti funzionare insieme ad un'altra antenna o un trasmettitore, salvo radio integrate collaudate. La funzione di Selezione del codice Paese è disattivata per i prodotti commercializzati in USA/Canada.

Dichiarazione sull'esposizione alle radiazioni: gli studi scientifici disponibili non hanno evidenziato problemi di salute associati all'utilizzo di dispositivi wireless a bassa potenza. Tuttavia, non c'è alcuna prova che questi dispositivi wireless a bassa potenza siano assolutamente sicuri. I dispositivi wireless a bassa potenza emettono bassi livelli di radiofrequenza (RF) nel campo delle microonde mentre vengono utilizzati. Mentre alti livelli di RF possono produrre effetti sulla salute (riscaldando i tessuti), l'esposizione a RF di basso livello che non produce riscaldamento non porta a conseguenze negative conosciute per la salute. Numerosi studi sulle esposizioni RF a basso livello non hanno evidenziato effetti biologici. Alcuni studi hanno suggerito che potrebbero verificarsi alcuni effetti biologici, ma queste scoperte non sono state confermate da ricerche aggiuntive. X-A10 è stato testato e trovato conforme ai limiti di esposizione alle radiazioni stabiliti dall'IC, definiti per un ambiente non controllato e soddisfa l'RSS-102 relativo alle norme sull'esposizione alle radiofrequenze (RF) dell'IC.

Smaltimento di apparecchi elettrici ed elettronici nelle abitazioni private

Nell'Unione Europea, in Norvegia, Islanda e Liechtenstein: Questo simbolo sul prodotto, oppure nel manuale e nella garanzia e/o sulla confezione, indica che il prodotto non deve essere trattato alla stregua dei rifiuti domestici. Invece, il prodotto dovrebbe essere portato in un punto di raccolta predisposto per il riciclo di apparecchiature elettriche ed elettroniche.



Assicurando un corretto smaltimento del prodotto, si potranno impedire possibili conseguenze negative per l'ambiente e la salute umana, che potrebbero essere causate da un inappropriato trattamento del prodotto.

Questo simbolo sulle batterie o sugli accumulatori indica che le batterie non devono essere trattate alla stregua di rifiuti domestici.



Se l'apparecchio contiene batterie o accumulatori facilmente rimovibili, si prega di smaltirli separatamente secondo le esigenze locali.

Il riciclo dei materiali aiuterà la conservazione delle risorse naturali. Per informazioni più dettagliate sul riciclo del prodotto, contattare l'ufficio della propria città, il servizio di smaltimento dei rifiuti domestici o il negozio dove si è acquistato il prodotto.

In Paesi diversi da Unione Europea, Norvegia, Islanda e Liechtenstein: Se si desidera smaltire questo prodotto, comprese le batterie o gli accumulatori, contattare le autorità locali per informazioni sul corretto metodo di smaltimento.

In Giappone: La presenza di questo simbolo sulle batterie indica che esse devono essere smaltite separatamente.



Accertatevi di leggere queste informazioni prima dell'uso della fotocamera



Informazioni sulla sicurezza

Grazie per avere acquistato questo prodotto. Per effettuare riparazioni, controlli e test delle parti interne, contattare il rivenditore FUJIFILM.



- Assicuratevi di usare correttamente l'obiettivo. Leggere attentamente le informazioni sulla sicurezza e il *Manuale utente* della fotocamera prima dell'uso.
- Dopo aver letto le informazioni sulla sicurezza, conservarle in un luogo sicuro.

A proposito delle icone



Le icone mostrate di seguito vengono usate in questo documento per indicare la gravità delle ferite o dei danni alle cose che possono derivare se le informazioni segnalate dall'icona vengono ignorate e il prodotto viene di conseguenza utilizzato in modo scorretto.

	AVVISO	Questa icona indica che, se non si seguono le informazioni, ne può risultare un rischio di morte o di ferite gravi.
	ATTENZIONE	Questa icona indica che, se non si seguono le informazioni, ne può risultare un rischio di lesioni alle persone o di danni agli oggetti.

Le icone visualizzate di seguito sono utilizzate per indicare la natura delle istruzioni da osservare.

	Le icone di forma triangolare segnalano all'utente informazioni che richiedono attenzione ("Importante").
	Le icone di forma circolare con una barra diagonale segnalano all'utente azioni proibite ("Proibito").
	Le icone di forma circolare piene con la presenza di un punto esclamativo segnalano all'utente un'azione da eseguire ("Richiesto").

AVVISO

	Non immergere o esporre all'acqua. La mancata osservanza di questa precauzione potrebbe causare incendi o scosse elettriche.
	Non smontare (non aprire la struttura esterna). La mancata osservanza di questa precauzione potrebbe causare incendi, scosse elettriche o infortuni derivanti dal malfunzionamento del prodotto.

AVVISO



Non toccare i componenti interni

Se la struttura esterna dovesse rompersi in seguito a una caduta o a un altro incidente, non toccare i componenti esposti. In caso non ci si attenga a questa precauzione, potrebbero verificarsi scosse elettriche o infortuni derivanti dal contatto con le parti danneggiate. Rimuovere immediatamente la batteria della fotocamera, avendo cura di evitare infortuni o scosse elettriche, e portare il prodotto presso il punto vendita per una consulenza.



Non appoggiare su superfici instabili. Il prodotto potrebbe cadere, causando lesioni personali.



Non guardare il sole attraverso l'obiettivo o i mirini della fotocamera. La mancata osservanza di questa precauzione può provocare danni permanenti alla vista.

ATTENZIONE



Non usare o conservare il prodotto in luoghi dove c'è presenza di vapore o fumo, e in luoghi molto umidi ed estremamente polverosi. La mancata osservanza di questa precauzione potrebbe causare incendi o scosse elettriche.



Non lasciare in luoghi esposti alla luce diretta del sole o ad elevate temperature, come ad esempio all'interno di un abitacolo chiuso in un giorno di sole. La mancata osservanza di questa precauzione potrebbe causare incendi.



Tenere fuori dalla portata dei bambini piccoli. Questo prodotto può provocare danni fisici se lasciato nelle mani di un bambino.



Non maneggiare il prodotto con le mani bagnate. La mancata osservanza di questa precauzione potrebbe causare scosse elettriche.



Non inquadrare il sole quando si scattano foto di soggetti in controluce. Luce solare messa a fuoco nella fotocamera quando il sole si trova all'interno o vicino all'inquadratura potrebbe causare incendi o bruciature.



Quando non si usa il prodotto, rimettere i tappi copri ottica e conservarlo lontano dalla luce diretta del sole. La luce del sole messa a fuoco dall'obiettivo potrebbe causare incendi o bruciature.



Non trasportare la fotocamera o l'obiettivo mentre sono attaccati ad un treppiede. Il prodotto potrebbe cadere o urtare altri oggetti, causando lesioni personali.

Nota sulla regolamentazione dell'Unione Europea

Questo prodotto è conforme alle seguenti direttive UE:

- Direttiva RoHS 2011/65/UE
- Direttiva RE 2014/53/UE

Il fabbricante, FUJIFILM Corporation, dichiara che il tipo di apparecchiatura radio FUJIFILM X-A10 è conforme alla direttiva 2014/53/UE.

Il testo completo della dichiarazione di conformità UE è disponibile al seguente indirizzo Internet: http://www.fujifilm.com/products/digital_cameras/x/fujifilm_x_a10/pdf/index/fujifilm_x_a10_cod.pdf

La conformità è indicata dal seguente marchio di conformità posizionato sul prodotto:



Questo marchio è valido per i prodotti non-Telecom e i prodotti Telecom armonizzati UE (per es. Bluetooth).

IMPORTANTE: Leggere i seguenti avvisi prima di usare il trasmettitore wireless incorporato della fotocamera.

- ① Questo prodotto, che contiene una funzione di criptaggio sviluppata negli Stati Uniti, è regolato dalle United States Export Administration Regulations (norme governative sull'esportazione degli Stati Uniti) e potrebbe non essere esportato o riesportato in qualsiasi paese in cui gli Stati Uniti applicano l'embargo.
- **Usare esclusivamente come parte di una rete wireless.** FUJIFILM non si assume alcuna responsabilità per i danni causati da uso improprio. Non usare in apparecchiature che richiedono un alto grado di affidabilità, come ad esempio dispositivi medici o altri sistemi che potrebbero influire, direttamente o indirettamente, sulla vita umana. Quando si usa il dispositivo con computer o altri sistemi che richiedono un grado di affidabilità più alto rispetto alle reti wireless, assicurarsi di prendere tutte le dovute precauzioni in modo da garantire la sicurezza ed evitare malfunzionamenti.
 - **Usare esclusivamente nel Paese in cui il dispositivo è stato acquistato.** Questo dispositivo è conforme alle disposizioni riguardanti i dispositivi wireless del Paese in cui è stato acquistato. Rispettare tutte le disposizioni locali quando si usa il dispositivo. FUJIFILM non si assume alcuna responsabilità per i problemi derivanti dall'uso in un'altra giurisdizione.
 - **I dati wireless (immagini) potrebbero essere intercettati da terzi.** La sicurezza dei dati trasmessi tramite reti wireless non è garantita.

- **Non usare il dispositivo in luoghi esposti a campi magnetici, elettricità statica o interferenze radio.** Non usare il trasmettitore in prossimità di forni a microonde o in altri luoghi esposti a campi magnetici, elettricità statica o interferenze radio che potrebbero ostacolare la ricezione del segnale wireless. Potrebbero verificarsi delle interferenze reciproche quando si usa il dispositivo in prossimità di altri dispositivi wireless funzionanti su banda 2,4 GHz.
- **Il trasmettitore wireless opera su banda 2,4 GHz con modulazione DSSS e OFDM.**

Dispositivi di rete wireless: Avvisi

- **Questo dispositivo opera sulla stessa frequenza di dispositivi commerciali, educativi, medici e trasmettitori wireless.** Inoltre opera sulla stessa frequenza di trasmettitori autorizzati e trasmettitori speciali non autorizzati a basso voltaggio, usati nei sistemi di tracciabilità RFID per catene di montaggio e in altre applicazioni simili.
- **Per evitare interferenze con tali dispositivi, rispettare le seguenti precauzioni.** Verificare che il trasmettitore RFID non sia in uso prima di usare questo dispositivo. Se si dovessero notare delle interferenze sui trasmettitori autorizzati usati per la tracciabilità RFID causate dal dispositivo, smettere immediatamente di usare la frequenza interessata o spostare il dispositivo in una diversa posizione. Se si notano delle interferenze sui sistemi di tracciabilità RFID a basso voltaggio causate da questo dispositivo, contattare un rappresentante FUJIFILM.



Questa etichetta indica che questo dispositivo opera su banda 2,4 GHz con modulazione DSSS e OFDM e che potrebbe causare interferenze fino ad una distanza di 40 m.

Informazioni sul presente manuale

Prima di utilizzare la fotocamera, leggere il presente manuale e gli avvisi all'interno della sezione "Per la vostra sicurezza" (📖 ii). Per ulteriori informazioni su argomenti specifici, consultare i riferimenti indicati di seguito.

Sommario 📖 xii

Nel "Sommario" è fornita una panoramica dell'intero manuale. Qui sono elencate le funzioni principali della fotocamera.

Messaggi di avviso e display 📖 126

Questa sezione spiega il significato di icone lampeggianti o messaggi d'errore visualizzati sul display.

Risoluzione dei problemi 📖 120

Si è verificato un problema specifico con la fotocamera? In questa sezione è possibile trovare la risposta.

Restrizioni relative alle impostazioni della fotocamera 📖 137

Fare riferimento a pagina 137 per informazioni sulle limitazioni relative alle opzioni disponibili per ciascuna modalità di scatto.

Memory Card

Le immagini vengono salvate nelle memory card opzionali SD, SDHC e SDXC (📖 17), riferite in questo manuale come "memory card."

Cura del prodotto

Corpo macchina: Per garantire l'utilizzo ottimale della fotocamera, usare un panno morbido e asciutto per pulire il corpo della fotocamera dopo ogni utilizzo. Non utilizzare alcol, solvente o altre sostanze chimiche volatili per evitare di deformare o scolorire la pelle sul corpo della fotocamera. Rimuovere immediatamente il liquido sulla fotocamera con un panno morbido e asciutto. Usare un soffiatore per rimuovere la polvere dal monitor facendo attenzione a non graffiarlo, e pulirlo con un panno morbido e asciutto. È possibile rimuovere eventuali macchie strofinando delicatamente con una carta per la pulizia dell'obiettivo FUJIFILM alla quale è stata applicata una quantità minima di liquido per la pulizia dell'obiettivo. Per evitare che la polvere penetri all'interno della fotocamera quando l'obiettivo non è montato, usare il tappo protezione corpo macchina.

Sensore immagine: È possibile rimuovere la polvere dal sensore immagine utilizzando l'opzione  **PULIZIA SENSORE** nel menu impostazioni (📖 98).

Obiettivi intercambiabili: Usare un soffiatore per rimuovere la polvere, poi strofinare delicatamente con un panno morbido e asciutto. È possibile rimuovere eventuali macchie strofinando delicatamente con una carta per la pulizia dell'obiettivo FUJIFILM alla quale è stata applicata una quantità minima di liquido per la pulizia dell'obiettivo. Quando l'obiettivo non è montato, usare il tappo copri ottica e il tappo protezione ottica posteriore.

Sommario

Per la vostra sicurezza	ii
Informazioni sulla sicurezza.....	ii
AVVISI.....	vii
Informazioni sulla sicurezza.....	viii
Informazioni sul presente manuale.....	x
Cura del prodotto.....	xi
Prima di iniziare	
Simboli e convenzioni	1
Accessori in dotazione	1
Componenti della fotocamera	2
Il selettore	3
Ghiere di comando principale e secondaria	4
La spia di stato	5
Il monitor LCD	5
Display della fotocamera	6
Ripresa.....	6
Riproduzione	8
Obiettivi.....	9
Componenti dell'obiettivo.....	9
Rimozione dei tappi copri ottica	9
Montaggio paraluce	9
Obiettivi con ghiera diaframma.....	10
Obiettivi con O.I.S. Interruttori.....	10
Obiettivi con messa a fuoco manuale	11

Primi passi	
Applicazione della cinghia.....	12
Montaggio di un obiettivo	13
Inserimento della batteria e di una scheda di memoria	14
Schede di memoria compatibili.....	17
Carica della batteria	18
Accendere e spegnere la fotocamera.....	21
Configurazione di base.....	22
Modifica delle impostazioni di base.....	23
Il pulsante DISP/BACK.....	24
Ripresa.....	24
Riproduzione	24
Personalizzazione del display standard	25
Fotografia di base e riproduzione	
Scatto di foto	27
Visualizzazione delle immagini	29
Visualizzazione delle immagini a pieno formato	29
Zoom durante la riproduzione	30
Riproduzione di immagini multiple	31
Eliminazione delle immagini	32
Registrazione filmati di base e riproduzione	
Registrazione di filmati.....	33
Visualizzazione di filmati	34

Pulsante Q (menu rapido)		Blocco messa a fuoco/esposizione	56
Uso del pulsante Q	35	Bil. bianco	58
Il display del menu rapido	35	Modalità burst e Bracketing	60
Visualizzazione e modifica delle impostazioni	35	Modalità di scatto continuo (modalità burst)	61
Modifica del menu rapido	36	Bracketing	62
Il pulsante Fn (funzione)		Uso dell'autoscatto	63
Utilizzo del pulsante funzione	37	Foto intervallate	65
Maggiori informazioni sulla fotografia e sulla riproduzione		Autoritratto	66
Modalità di scatto	38	Sensibilità	67
RS AUTO AVANZATO	39	AUTO	68
Adv. AVANZATO	40	Compensazione esposizione	69
FILTRO AVANZATO	41	Misurazione	70
PANORAMA	42	Uso del flash	71
ESPOSIZ. MULTIPLA	44	Simulazione film	73
SP POSIZIONE SCENA /  /  /  / 	45	Registrazione immagini in formato RAW	74
Programma AE (P)	47	Creazione di copie JPEG di immagini RAW	75
Priorità otturatore AE (S)	48	Uso di un adattatore di montaggio	76
Priorità diaframma AE (A)	49	Impostazioni adattatore	76
Esposizione manuale (M)	50	Scelta di una lunghezza focale	76
Modalità personalizzata (C)	51	Correzione della distorsione	76
Modalità messa a fuoco	52	Correzione aloni colore	77
MANUALE	53	Correzione illuminazione periferica	77
L'indicatore di messa a fuoco	54	Assist. per album	78
Selezione punto di messa a fuoco	55	Creazione di un album	78
		Visualizzazione di album	79
		Modifica e cancellazione di album	79

Menu

Utilizzo dei menu: Modalità di scatto	80
Opzioni del menu di scatto (Fotografie)	80
MODALITÀ	80
Adv. MODALITÀ	80
IMPOSTAZIONE AF/MF	81
ISO	83
DIMENSIONI IMM.	83
QUALITÀ IMM	83
GAMMA DINAMICA	84
SIMULAZIONE FILM	84
BKT SIMULAZIONE FILM	84
AUTOSCATTO	84
RIPR. A INT. CON TIMER	84
BIL. BIANCO	84
COLORE	84
NITIDEZZA	84
TONO ALTE LUCI	84
TONO OMBRE	85
RIDUZIONE DISTURBO	85
NR x ESPOS. LUNGA	85
IMP. PERSONAL	85
IMP ADATTATORE	85
SCATTA SENZA OBIETTIVO	85
ASSIST. MF	85

FOTOMETRIA	85
PTO INT. E AREA M. FUOCO	86
FLASH SET-UP	86
IMP FILMATO	86
MODALITÀ IS	87
STABILIZZ. IMM. DIGIT	88
COMUNIC. WIRELESS	88
TIPO OTTURATORE	88

Utilizzo dei menu: Modalità riproduzione	89
Opzioni del menu riproduzione	89
COMUNIC. WIRELESS	89
CONVERSIONE RAW	89
CANCELLA	89
TAGLIO	90
RIDIMENSIONA	90
PROTEGGI	91
RUOTA IMMAGINE	91
RIMOZ. OCCHI ROSSI	92
RIPROD. AUT. IMM.	92
ASSIST. PER ALBUM	92
SALVAT. AUTOM. PC	93
ORD. STAMPA (DPOF)	93
instax STAMPA CON STAMP	93
RAPPORTO ASPETTO	93

Il menu impostazioni	94
Utilizzo del menu impostazioni	94
Opzioni del menu impostazioni.....	95
🕒 DATA/ORA	95
🕒 DIFF. ORARIO	95
🗣️ 言語/LANG.	95
🔄 RESET	95
🔊 AUDIO e FLASH	95
🎵 IMPOSTAZ SUONI	96
🖥️ IMPOSTAZ SCHERMO.....	96
🔘 IMPOSTAZIONE PULSANTE.....	98
🔥 GHIERA MESSA A FUOCO	98
🔋 GESTIONE ENERGIA	98
🧼 PULIZIA SENSORE.....	98
📄 IMPOST SALV DATI	99
🎨 ESPACIOS COLOR.....	100
👤 RESET MODO PERS	100
📶 IMPOST. CONNESS	101
🗑️ FORMATTA	102
Impostazioni predefinite	103

Collegamenti

Trasferimento wireless (FUJIFILM Camera Remote/ FUJIFILM PC AutoSave)	106
Connessioni wireless: Smartphone	106
Connessioni wireless: Computer	106
Visualizzazione immagini su computer (MyFinePix Studio/RAW FILE CONVERTER)	107
Windows.....	107
Macintosh	107
Collegamento della fotocamera	108
Creazione di un ordine di stampa DPOF	110
CON DATA 🕒/SENZA DATA	110
RESETTA TUTTO	111
Stampanti instax SHARE	112
Stabilire una connessione	112
Stampa di immagini	113
Visualizzazione delle immagini sul televisore	114

Note tecniche

Accessori opzionali	115
Accessori di FUJIFILM	115
Collegamento della fotocamera ad altri dispositivi	117
Cura della fotocamera	118
Conservazione e utilizzo	118
In viaggio	118
Pulizia del sensore immagine	119

Risoluzione dei problemi

Problemi e soluzioni	120
Messaggi di avviso e display	126

Appendice

Capacità della scheda di memoria	129
Collegamenti	130
FUJIFILM X-A10 Informazioni sul prodotto	130
Aggiornamenti firmware	130
Specifiche	131
Restrizioni relative alle impostazioni della fotocamera	137

Simboli e convenzioni

Nel presente manuale sono utilizzati i seguenti simboli:

- ⓘ È consigliabile leggere queste informazioni prima dell'uso per garantire un funzionamento corretto.
- ◆ Informazioni supplementari che potrebbero essere utili quando si utilizza la fotocamera.
- 📖 Altre pagine del manuale in cui trovare informazioni correlate.

I menu e altro testo sui display sono mostrati in **grassetto**. Nelle illustrazioni del presente manuale, le immagini sul monitor possono essere semplificate a scopo illustrativo. Le illustrazioni sono solo a scopo illustrativo; i disegni potrebbero essere semplificati, mentre le fotografie non sono state necessariamente scattate con il modello di fotocamera descritto in questo manuale.

Accessori in dotazione

I seguenti componenti sono forniti in dotazione con la fotocamera:



Batteria ricaricabile NP-W126S



Adattatore AC AC-5VF



Adattatore di rete
(Il modello dell'adattatore varia a seconda della zona geografica di vendita.)

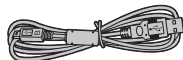

Cavo USB

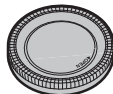

Tappo corpo macchina

- Manuale dell'utente (questo manuale)
- Tracolla

- ◆ Se si è acquistato un kit obiettivo, controllare che sia incluso un obiettivo.

Componenti della fotocamera

Per ulteriori informazioni, fare riferimento alle pagine indicate a destra di ciascuna voce.

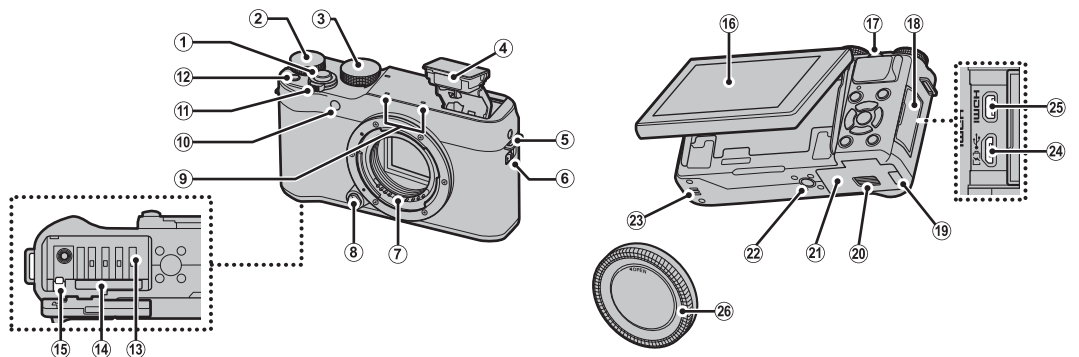

① Pulsante di scatto 28	⑪ Interruttore ON/OFF 21	⑳ Supporto treppiedi
② Ghiera comando principale 4	⑫ Pulsante Fn (funzione) 37	㉑ Altoparlante 34
③ Ghiera di selezione modo 38	⑬ Vano batteria 14	㉒ Micro USB (Micro-B)/ 108
④ Flash 71	⑭ Slot memory card 15	connettore telecomando per lo scatto a distanza 48, 50
⑤ Occhiello cinghia 12	⑮ Chiusura a scatto del vano batteria 14	㉓ Connettore Micro HDMI (Type D) 114
⑥ Interruttore ⚡ (fuoriuscita flash) 71	⑯ Monitor LCD 5	㉔ Tappo corpo macchina 13
⑦ Contatti segnale dell'obiettivo	⑰ Ghiera secondaria 4	
⑧ Pulsante di rilascio obiettivo 13	⑱ Coperchio di protezione connettori 108, 114	
⑨ Microfono 33	⑳ Sportello cavo per accoppiatore CC	
⑩ Spia di illuminazione AF-assist 83	㉑ Chiusura sportello vano batteria 14	
Spia autoscatto 63	㉒ Sportello vano batteria 14	

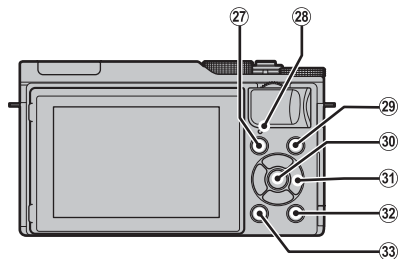

27	Pulsante (riproduzione).....	29
28	Spia di stato	5
29	Pulsante (registrazione filmato)	33
30	Pulsante MENU/OK	vedere di seguito
	Pulsante (blocco controllo) (premere e tenere premuto).....	vedere di seguito
31	Selettore	vedere di seguito
32	Pulsante Q (menu rapido)	35
	Pulsante conversione RAW (modalità riproduzione)	75
33	Pulsante DISP (display)/ BACK	24

Blocco di comandi

Per evitare attivazioni involontarie del selettore () e del pulsante **Q** durante la ripresa, premere **MENU/OK** finché non viene visualizzato . I comandi possono essere sbloccati premendo **MENU/OK** finché non è più visualizzato.

Il selettore

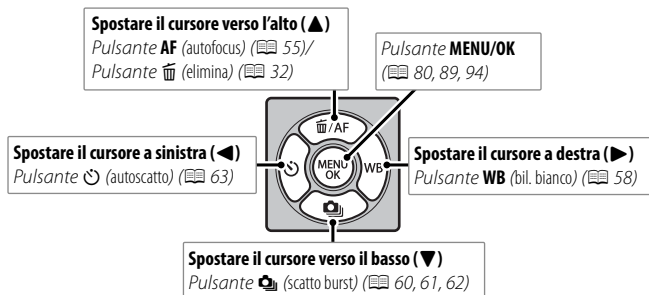

Ghiere di comando principale e secondaria

Le funzioni assegnate alle ghiere di comando principale e secondaria variano come illustrato di seguito.

		Modalità					
		P (programma AE)	S (priorità otturatore AE)	A (priorità apertura AE)	M (manuale)	Menu rapido	Riproduzione
Ghiera di comando principale		Compensazione esposizione (📖 69)			Velocità otturatore (📖 50)	Selezionare le opzioni (📖 35)	Avanzamento foto (📖 29)
	Ghiera secondaria	Ruotare 	Cambio programma (📖 47)	Velocità otturatore (📖 48)	Diaframma* (📖 49, 50)		<ul style="list-style-type: none"> • Zoom durante la riproduzione (📖 30) • Riproduzione di immagini multiple (📖 31)
		Premere 	<ul style="list-style-type: none"> • Ingrandire nel punto di messa a fuoco selezionato (📖 54) • In modalità di messa a fuoco manuale, tenere premuto per selezionare le opzioni MF ASSIST. MF (📖 53) • Rilasciare l'otturatore quando il monitor viene ruotato di 180° per gli autoritratti (📖 66) 			—	Ingrandire nel punto di messa a fuoco attivo (📖 29)

* Usare la ghiera diaframma per regolare il diaframma.

La spia di stato

La spia di stato indica lo stato della fotocamera come segue:

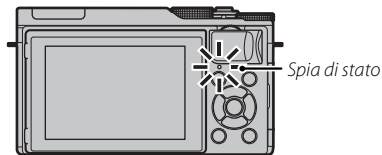

Spia di stato	Stato fotocamera
Accesa in verde	Messa a fuoco bloccata.
Lampeggia in verde	Avviso di sfocatura, messa a fuoco o esposizione. È possibile scattare la foto.
Lampeggia in verde e arancione	Registrazione immagini in corso. È possibile scattare altre foto.
Accesa in arancione	Registrazione immagini in corso. Non è possibile scattare ulteriori foto in questo momento.
Lampeggia in arancione	Caricamento flash in corso; il flash non si attiva quando si scatta un'immagine.
Lampeggia in rosso	Errore obiettivo o memoria.

- ◆ I messaggi di avviso potrebbero essere visualizzati anche sul display (📖 126).

Il monitor LCD

Il monitor LCD può essere invertito per autoritratti (📖 66) o inclinato per facilitare la visualizzazione quando si inquadrano immagini.

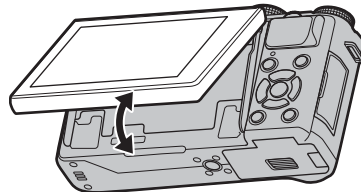

Punto di presa

Quando si inclina il monitor, fare attenzione che le dita o altri oggetti non rimangano intrappolati tra il monitor e il corpo macchina della fotocamera. Non toccare i cavi dietro il display; la mancata osservanza di questa precauzione potrebbe causare il malfunzionamento della fotocamera.

Display della fotocamera

Durante lo scatto e la riproduzione, potrebbero essere visualizzati i seguenti tipi di indicatori. Nella seguente descrizione, tutti gli indicatori disponibili sono mostrati a scopo esplicativo; gli indicatori effettivamente visualizzati variano in base alle impostazioni della fotocamera.

■ Ripresa

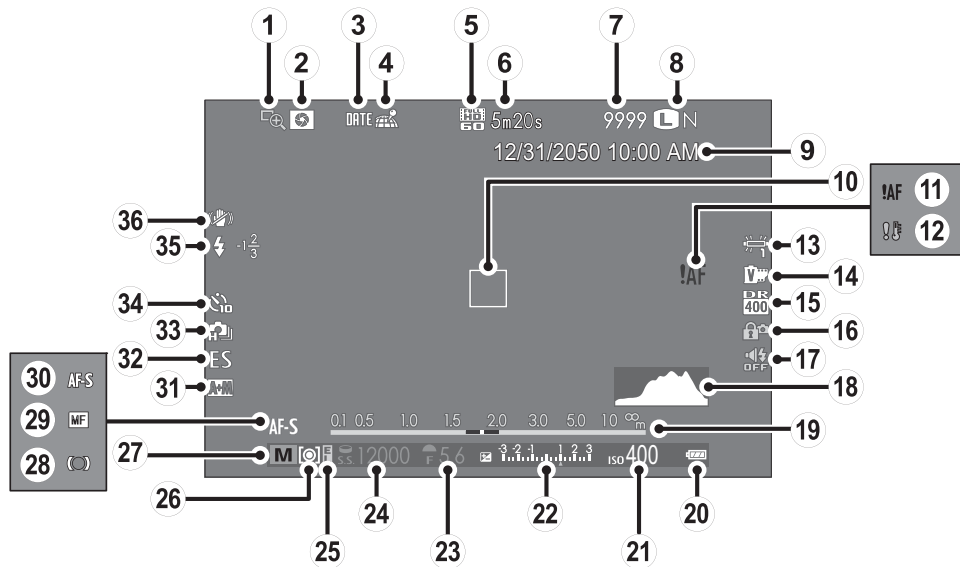

① Controllo fuoco	54	⑮ Gamma dinamica	84	⑳ Indicatore di messa a fuoco	54
② Antepresa profondità di campo.....	49	⑯ Blocco controlli	3	㉑ Indicatore di messa a fuoco manuale.....	53
③ Sovrainpr. data	100	⑰ Indicatore suono e flash.....	95	㉒ Modalità di messa a fuoco	52
④ Stato del download dati località	101	⑱ Istogramma	26	㉓ Indicatore AF+MF.....	81
⑤ Mod. Film	33	⑲ Indicatore distanza	53	㉔ Tipo otturatore.....	88
⑥ Tempo rimanente	33	㉚ Livello della batteria	21	㉕ Modalità continuo	60
⑦ Numero di foto disponibili *.....	129	㉛ Sensibilità.....	67	㉖ Spia autoscatto	63
⑧ Qualità e dimensione imm.....	83	㉜ Compensazione dell'esposizione/ indicatore di esposizione	50, 69	㉗ Modo flash.....	71
⑨ Data e ora	22	㉝ Diaframma	47, 49, 50	㉘ Compensaz. flash.....	86
⑩ Cornice di messa a fuoco	28, 56	㉞ Tempo di posa.....	47, 48, 50	㉙ Modalità IS	87
⑪ Avviso messa a fuoco	122, 126	㉟ Indicatore di blocco AE.....	56		
⑫ Avviso temperatura	128	㊱ Misurazione	70		
⑬ Bil. bianco	58	㊲ Modalità di scatto	38		
⑭ Simulazione film.....	73				

* Viene visualizzato "9999" se c'è spazio per oltre 9999 fotogrammi.

Blocco di controllo



La pressione di un comando bloccato (🔒 3) consente la visualizzazione di un'icona 📷.

■ Riproduzione

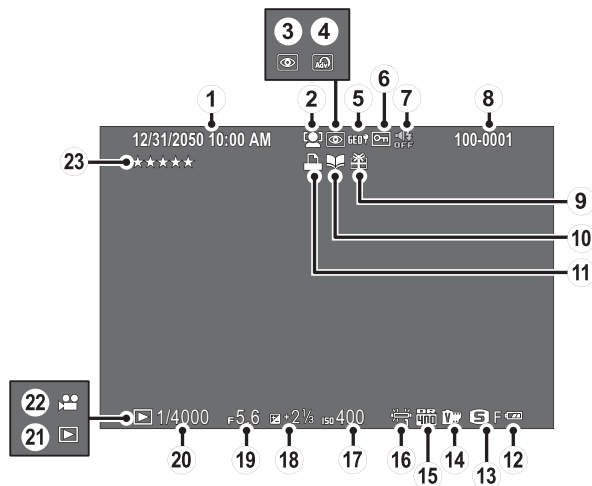

① Data e ora	22	⑨ Immagine regalo	29	⑰ Sensibilità.....	67
② Indicatore rilev. intelligente volto	82	⑩ Indicatore assist. per album	78	⑱ Compensazione dell'esposizione.....	69
③ Indicatore rimoz. occhi rossi.....	92	⑪ Indicatore di stampa DPOF.....	110	⑲ Diaframma	47, 49, 50
④ Filtro avanzato	41	⑫ Livello batteria.....	21	⑳ Tempi otturatore.....	47, 48, 50
⑤ Dati località	101	⑬ Dimensione immagine/Qualità.....	83	㉑ Indicatore modalità di riproduzione.....	29
⑥ Immagine protetta	91	⑭ Simulazione filmato.....	73	㉒ Icona del filmato.....	34
⑦ Indicatore suono e flash	95	⑮ Gamma dinamica	84	⑳ Valutazione.....	29
⑧ Numero foto	99	⑯ Bilanciamento del bianco	58		

Obiettivi

La fotocamera può essere utilizzata con obiettivi dotati di attacco FUJIFILM X e con gli altri accessori elencati da pagina 115.

Componenti dell'obiettivo

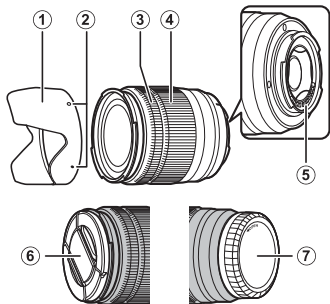

- ① Paraluce
- ② Guide per il montaggio
- ③ Ghiera messa a fuoco
- ④ Anello zoom
- ⑤ Contatti segnale dell'obiettivo
- ⑥ Tappo obiettivo anteriore
- ⑦ Tappo obiettivo posteriore

Rimozione dei tappi copri ottica

Rimuovere i tappi come illustrato in figura.

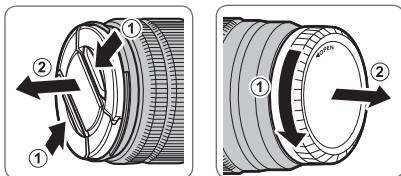

Montaggio paraluce

Quando è attaccato, il paraluce riduce i riflessi e protegge l'elemento anteriore obiettivo.

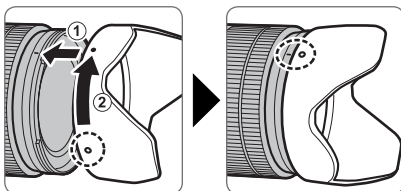

Obiettivi con ghiera diaframma

Con impostazioni diverse da **A**, è possibile regolare l'apertura ruotando la ghiera diaframma (modalità di esposizione **A** e **M**).

Ghiera diaframma

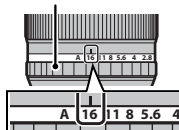

L'interruttore modalità diaframma

Se l'obiettivo è dotato di un interruttore modalità diaframma, il diaframma può essere regolato manualmente facendo scorrere l'interruttore su  e ruotando la ghiera diaframma.

Ghiera diaframma

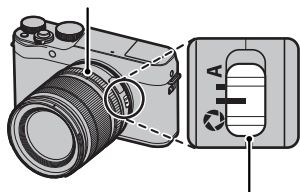

Interruttore modalità diaframma

- ① Quando la ghiera diaframma è impostata su **A**, ruotare la ghiera secondaria per regolare il diaframma.
- ◆ Per informazioni sulle funzioni della ghiera di comando principale e della ghiera secondaria, vedere pagina 4.

Obiettivi con O.I.S. Interruttori

Se l'obiettivo supporta la stabilizzazione ottica dell'immagine (O.I.S.), è possibile scegliere la modalità di stabilizzazione dell'immagine dai menu della fotocamera. Per attivare la stabilizzazione dell'immagine, fare scorrere l'interruttore O.I.S. su **ON**.

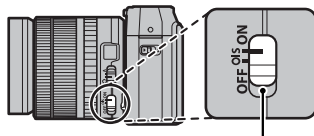

Interruttore O.I.S.

Obiettivi con messa a fuoco manuale

Far scorrere la ghiera messa a fuoco verso la parte anteriore per l'autofocus.

Per la messa a fuoco manuale (☞ 53), far scorrere la ghiera messa a fuoco verso la parte posteriore e ruotarla mentre si controllano i risultati nel display della fotocamera. La distanza di messa a fuoco e gli indicatori della profondità di campo possono essere usati per assistere la messa a fuoco manuale. Si noti che la messa a fuoco manuale potrebbe non essere disponibile in tutte le modalità di scatto.

**L'indicatore di profondità di campo**

L'indicatore di profondità di campo mostra la profondità di campo approssimativa (la distanza davanti e dietro al punto di messa a fuoco che appare essere a fuoco).

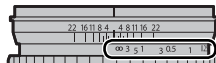

Indicatore distanza

- ① La fotocamera non visualizza la distanza di messa a fuoco quando l'obiettivo è in modalità di messa a fuoco manuale.

Primi passi

Applicazione della cinghia

Collegare la cinghia ai due occhielli come mostrato di seguito.

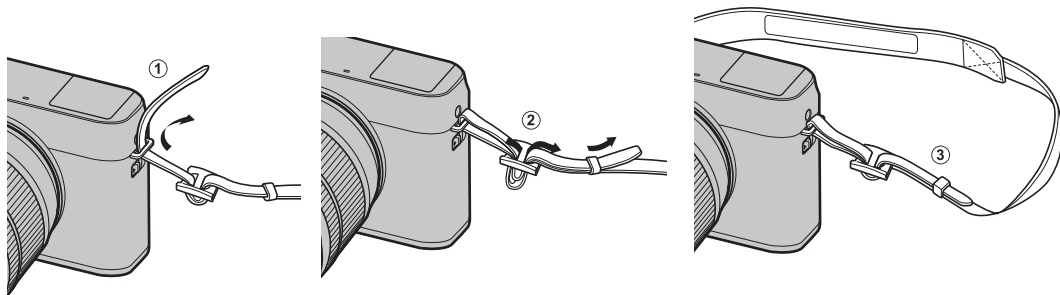

ⓘ Per evitare che la fotocamera cada, assicurarsi che la cinghia sia fissata correttamente.

Montaggio di un obiettivo

Montare l'obiettivo come descritto di seguito.

- ① Prestare attenzione quando si monta e si smonta un obiettivo in modo da prevenire l'ingresso della polvere nella fotocamera.

1 Rimuovere il tappo protezione corpo macchina e il tappo protezione ottica posteriore.

Rimuovere il tappo protezione corpo macchina dalla fotocamera e il tappo protezione ottica posteriore dall'obiettivo.

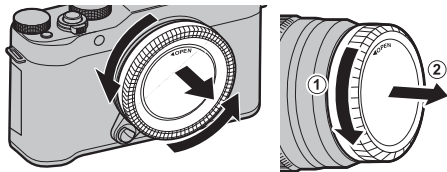

- ① Non toccare le parti interne della fotocamera.

2 Montare l'obiettivo.

Posizionare l'obiettivo sul supporto, mantenendo allineati i segni presenti sull'obiettivo e sulla fotocamera, quindi ruotare l'obiettivo fino a quando non scatta in posizione.

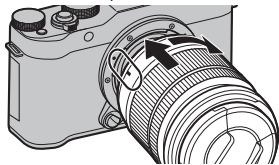

- ① Non premere il pulsante di rilascio mentre si monta l'obiettivo.

Smontaggio obiettivo

Per smontare l'obiettivo spegnere la fotocamera, quindi premere il pulsante di rilascio obiettivo e ruotare l'obiettivo come indicato.

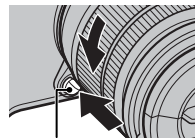

Pulsante di rilascio obiettivo

- ① Per evitare l'accumulo di polvere sull'obiettivo o all'interno della fotocamera, riposizionare i tappi copri ottica e il tappo protezione corpo macchina della fotocamera quando l'obiettivo non è montato.

Obiettivi e altri accessori opzionali

La fotocamera può essere utilizzata con obiettivi dotati di attacco FUJIFILM X e con gli altri accessori elencati da pagina 115.

Inserimento della batteria e di una scheda di memoria

La fotocamera non dispone di una memoria interna; invece, le immagini vengono memorizzate su schede di memoria opzionali SD, SDHC e SDXC (vendute separatamente). Inserire la batteria e la scheda di memoria come descritto di seguito.

1 Aprire lo sportello del vano batteria.

Far scorrere la chiusura a scatto del vano batteria come indicato e aprire lo sportello del vano batteria.

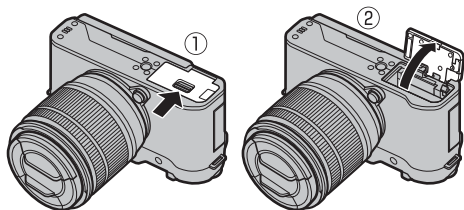

- ① Non aprire lo sportello del vano batteria quando la fotocamera è accesa. La mancata osservanza di questa precauzione potrebbe causare danni ai file immagine o alle schede di memoria.
- ① Non applicare forza eccessiva nell'aprire o chiudere lo sportello del vano batteria.

2 Inserire la batteria.

Premendo su un lato la chiusura a scatto del vano batteria con la batteria, inserire prima i contatti della batteria nella direzione indicata dalla freccia. Assicurarsi che la batteria sia bloccata correttamente.

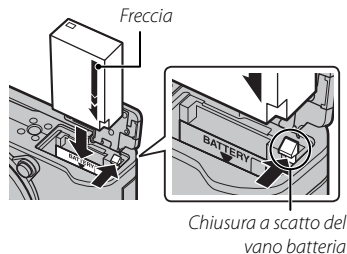

- ① Inserire la batteria nell'orientamento corretto. **Non usare la forza e non tentare di inserire la batteria capovolta o al contrario.** La batteria scorre facilmente nel corretto orientamento.

3 Inserire la scheda di memoria.

Tenendo la scheda di memoria nel verso mostrato, farla scorrere fino a farla scattare in posizione sul retro dello slot.

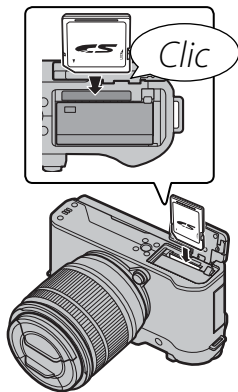

- ① Assicurarsi che la scheda sia orientata correttamente; non inserire trasversalmente e non applicare forza.
- ① Le schede di memoria SD/SDHC/SDXC possono essere bloccate, rendendo impossibile la formattazione della scheda o la registrazione e l'eliminazione delle immagini. Prima di inserire una scheda di memoria, far scorrere l'interruttore di protezione da scrittura nella posizione di sblocco.

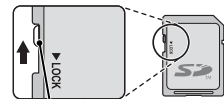

Interruttore di protezione da scrittura

4 Chiudere lo sportello del vano batteria.

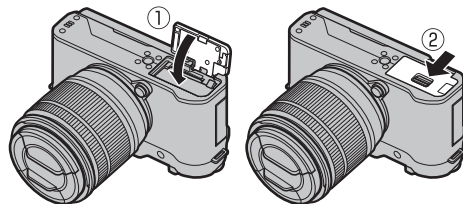

Rimozione della batteria e della scheda di memoria

Prima di rimuovere la batteria o la scheda di memoria, **spegnere la fotocamera** e aprire lo sportello del vano batteria.

Per rimuovere la batteria, premere la chiusura a scatto lateralmente e far scivolare la batteria fuori della fotocamera come illustrato.

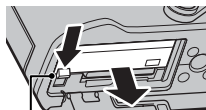

Chiusura a scatto del vano batteria

ⓘ La batteria potrebbe diventare molto calda quando viene usata in ambienti a temperatura elevata. Prestare attenzione durante la rimozione della batteria.

Per rimuovere la scheda di memoria, premerla e rilasciarla lentamente. Ora è possibile rimuovere la scheda manualmente. Quando si rimuove una scheda di memoria, questa potrebbe fuoriuscire troppo velocemente. Usare un dito per trattenere la scheda e farla uscire lentamente.

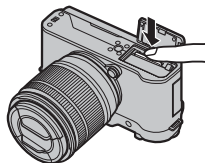

ⓘ Premere il centro della scheda quando la si espelle.

ⓘ **Batterie**

- Rimuovere la sporcizia dai terminali della batteria con un panno pulito e asciutto. La mancata osservanza di questa precauzione potrebbe compromettere la ricarica della batteria.
- Non applicare adesivi o altri oggetti alla batteria. La mancata osservanza di questa precauzione potrebbe rendere impossibile rimuovere la batteria dalla fotocamera.
- Non mettere in corto circuito i terminali della batteria. La batteria potrebbe surriscaldarsi.
- Leggere le avvertenze all'interno della sezione "Alimentazione e batteria" (📖 iv).
- Utilizzare esclusivamente i caricabatterie designati per l'uso con questa batteria. La mancata osservanza di questa precauzione potrebbe determinare il malfunzionamento del prodotto.
- Non rimuovere le etichette dalla batteria né tentare di rompere o staccare la custodia esterna.
- La batteria perde gradualmente la propria carica anche quando non viene usata. Caricare la batteria uno o due giorni prima dell'uso.

■ Schede di memoria compatibili

Le memory card FUJIFILM e SanDisk SD, SDHC e SDXC sono state approvate per l'uso con la fotocamera. Un elenco completo di schede di memoria approvate è disponibile all'indirizzo http://www.fujifilm.com/support/digital_cameras/compatibility/. Il funzionamento non è garantito con altre schede. Non è possibile utilizzare la fotocamera con **xD-Picture Cards** o dispositivi **MultiMediaCard** (MMC).

① Schede di memoria

- *Non spegnere la fotocamera né rimuovere la scheda di memoria durante la formattazione, la registrazione o l'eliminazione di dati dalla scheda.* In caso contrario, la scheda potrebbe danneggiarsi.
- Formattare le schede di memoria prima dell'uso e assicurarsi di riformattare tutte le schede di memoria dopo averle utilizzate in un computer o altro dispositivo. Per ulteriori informazioni sulla formattazione di schede di memoria, fare riferimento a pagina 102.
- Le schede di memoria sono di piccole dimensioni e potrebbero essere ingerite; tenerle lontane dalla portata dei bambini. Se un bambino ingerisce una scheda di memoria, rivolgersi immediatamente a un medico.
- Gli adattatori miniSD o microSD di dimensioni superiori o inferiori alle dimensioni standard delle schede SD/SDHC/SDXC potrebbero non essere espulsi normalmente; se non è possibile espellere la scheda, portare la fotocamera presso un centro assistenza autorizzato. Non rimuovere la scheda con la forza.
- Non applicare etichette alle schede di memoria. Il distacco dell'etichetta potrebbe causare il malfunzionamento della fotocamera.
- La registrazione dei filmati potrebbe essere interrotta con alcuni tipi di schede di memoria SD/SDHC/SDXC. Utilizzare una scheda **CLASS10** o migliore per i filmati e le fotografie con scatto a raffica.
- Quando si formatta una scheda di memoria nella fotocamera, viene creata una cartella nella quale sono memorizzate le immagini. Non rinominare o eliminare questa cartella né utilizzare un computer o un altro dispositivo per modificare, eliminare o rinominare i file di immagine. Utilizzare sempre la fotocamera per eliminare le immagini; prima di modificare o rinominare i file, copiarli su un computer e modificare e rinominare le copie, non gli originali. Rinominare i file presenti sulla fotocamera potrebbe causare problemi durante la riproduzione.

Carica della batteria

Quando viene spedita, la batteria non è carica. Spegnerla la fotocamera e caricare la batteria prima dell'uso. La batteria della fotocamera viene caricata internamente.

- La fotocamera utilizza una batteria ricaricabile NP-W126S.
- Fare riferimento alle specifiche tecniche (📖 134) per i tempi di ricarica.

1 Collegare l'adattatore per spina all'alimentatore AC.

Collegare l'adattatore per spina come indicato, assicurandosi che sia completamente inserito e bloccato in posizione sui terminali dell'adattatore AC.

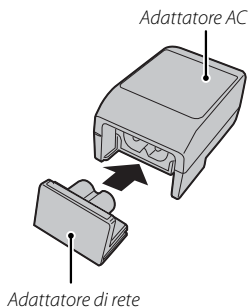

- ⓘ L'adattatore per spina è destinato esclusivamente all'uso con l'adattatore AC in dotazione. Non utilizzarlo con altri dispositivi.

2 Caricare la batteria.

Collegare la fotocamera all'adattatore di alimentazione CA in dotazione utilizzando il cavo USB. Quindi collegare l'adattatore AC alla presa elettrica interna.

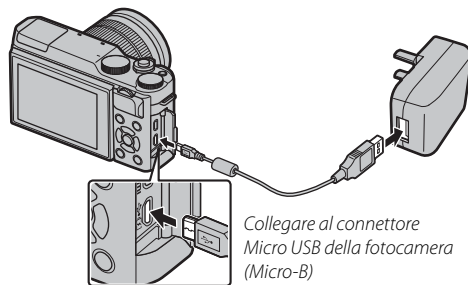

- ⓘ Assicurarsi che l'orientamento dei connettori sia corretto, quindi inserirli completamente.

Stato di carica

La spia di stato mostra lo stato di carica della batteria come segue:

Spia	Stato della batteria
On	Batteria in carica.
Off	Batteria completamente carica.
Lampeggia	Guasto della batteria.

- ① La batteria non si carica quando la fotocamera è accesa.
- ① Rimuovere lo sporco dai terminali della batteria con un panno pulito e asciutto. La mancata osservanza di questa precauzione potrebbe compromettere la ricarica della batteria.
- ① Non attaccare etichette autoadesive o altri oggetti alla batteria. La mancata osservanza di questa precauzione potrebbe rendere impossibile la rimozione della batteria dalla fotocamera.
- ① Non accorciare i terminali della batteria. La batteria potrebbe surriscaldarsi.
- ① Leggere le avvertenze all'interno della sezione "Alimentazione e batteria".
- ① Utilizzare esclusivamente i caricabatterie sviluppati designati per l'uso con questa batteria. La mancata osservanza di questa precauzione potrebbe determinare il malfunzionamento del prodotto.
- ① Non rimuovere le etichette della batteria né tentare di dividere o scortecciare la custodia esterna.
- ① La batteria perde gradualmente la propria carica quando non viene usata. Caricare la batteria uno o due giorni prima dell'uso. Se la batteria non riesce a mantenere la carica, ha raggiunto la fine della sua durata di carica e deve essere sostituita.
- ① I tempi di ricarica potrebbero aumentare a temperature molto basse o molto alte.

Ricarica tramite computer

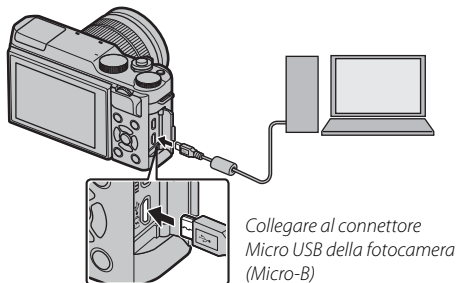

È possibile caricare la batteria collegandola al computer. Collegare il cavo USB in dotazione verificando che i connettori siano completamente inseriti.



- ⓘ La batteria non si carica quando la fotocamera è accesa.
- ⓘ Collegare la fotocamera direttamente al computer; non utilizzare hub o tastiere USB.
- ⓘ La ricarica si ferma se il computer entra in modalità sospensione; per riprendere la carica, attivare il computer, quindi scollegare e ricollegare il cavo USB.
- ⓘ La carica potrebbe non essere supportata a seconda del modello di computer, delle impostazioni del computer e dello stato attuale del computer.

Accendere e spegnere la fotocamera



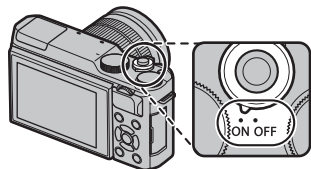

Ruotare l'interruttore **ON/OFF** su **ON** per accendere la fotocamera. Selezionare **OFF** per spegnere la fotocamera.

- ◆ Premere il pulsante  per avviare la riproduzione. Premere il pulsante di scatto a metà corsa per tornare alla modalità di scatto.
 - ◆ La fotocamera si spegne automaticamente se non viene eseguita alcuna operazione per il periodo di tempo selezionato per  **GESTIONE ENERGIA** > **SPEGN. AUTOM** (📖 98). Per riattivare la fotocamera dopo lo spegnimento automatico, premere il pulsante di scatto a metà corsa o ruotare l'interruttore **ON/OFF** su **OFF**, quindi riportarlo su **ON**.
 - ◆ Per informazioni sulle opzioni di avvio, fare riferimento a pagina 98.
- ❗ Impronte digitali e altri segni sull'obiettivo possono influire sulle immagini o sulla visualizzazione attraverso l'obiettivo nel display della fotocamera. Mantenere l'obiettivo pulito.



Livello batteria

Dopo aver acceso la fotocamera, controllare il livello di carica della batteria nel display.

Indicatore	Descrizione
 (bianco)	Batteria parzialmente scarica.
 (bianco)	Batteria carica per circa due terzi.
 (bianco)	Batteria carica per circa un terzo. Caricare il prima possibile.
 (rosso)	Batteria scarica. Caricare la batteria.
 (lampeggia in rosso)	Batteria completamente scarica. Spegner la fotocamera e caricare la batteria.



Configurazione di base

Al primo avvio della fotocamera viene visualizzata una finestra di dialogo per la selezione della lingua.

1 Scegliere una lingua.

Evidenziare una lingua e premere **MENU/OK**.

- ◆ Premere **DISP/BACK** per saltare il passaggio corrente. Qualsiasi passaggio si salti, verrà visualizzato la volta successiva in cui si accende la fotocamera.



2 Impostare la data e l'ora.



Premere il selettore verso sinistra o verso destra per evidenziare l'anno, il mese, il giorno, l'ora o i minuti e premerlo verso l'alto o verso il basso per apportare modifiche. Per modificare l'ordine di visualizzazione di anno, mese e giorno, evidenziare il formato della data e premere il selettore verso l'alto o verso il basso. Premere **MENU/OK** per tornare alla modalità di scatto una volta completate le impostazioni.





- ◆ Se la batteria viene rimossa per un periodo prolungato, l'orologio della fotocamera viene resettato e la finestra di dialogo per la selezione della lingua sarà visualizzata all'accensione della fotocamera.

Modifica delle impostazioni di base

Per modificare la lingua o reimpostare l'orologio:

1 Visualizzare l'opzione desiderata.

Visualizzare il menu di configurazione e selezionare  言語/LANG. per modificare la lingua o  **DATA/ORA** per reimpostare l'orologio ( 94).

2 Regolare le impostazioni.

Per scegliere una lingua, evidenziare l'opzione desiderata e premere **MENU/OK**. Per impostare l'orologio, premere il selettore verso sinistra o verso destra per evidenziare l'anno, il mese, il giorno, l'ora o i minuti e premere verso l'alto o verso il basso per apportare modifiche, quindi premere **MENU/OK** quando l'orologio è stato impostato in modo soddisfacente.

Il pulsante DISP/BACK

Premere **DISP/BACK** per scorrere le modalità di visualizzazione come segue:

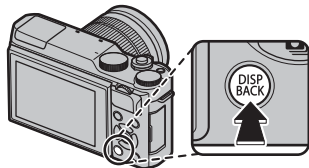

■ Ripresa

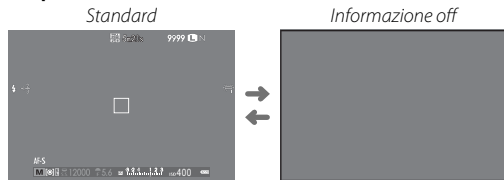

■ Riproduzione

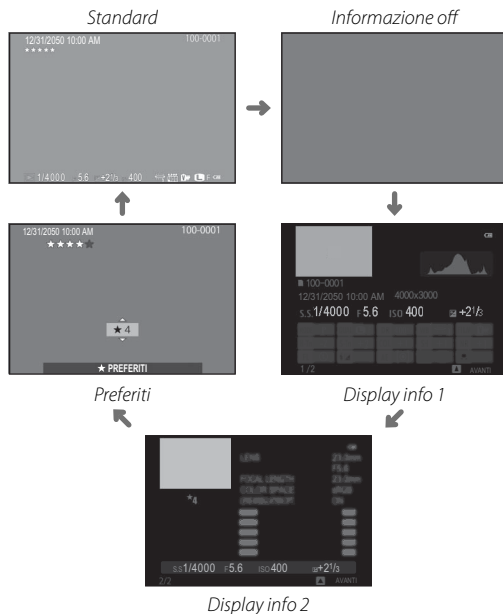

■ Personalizzazione del display standard

Per scegliere le voci visualizzate nel display standard:

1 Indicatori display standard.

Premere il pulsante **DISP/BACK** per visualizzare gli indicatori standard.

2 Selezionare **VIS. IMPOST. PERS..**

Selezionare **IMPOSTAZ SCHERMO** > **VIS. IMPOST. PERS.** nel menu impostazioni.

3 Scegliere le voci.

Evidenziare le voci e premere **MENU/OK** per selezionare o deselezionare.

- GUIDA INQUAD.
- QUADRO FUOCO
- INDIC. DISTANZE AF
- INDIC. DISTANZA MF
- ISTOGRAMMA
- MODO RIPRESA
- APERT./VEL. OTT./ISO
- BACKGROUND INFORMAZIONI
- COMPENSAZIONE ESP.
- MODO FUOCO
- FOTOMETRIA
- TIPO OTTURATORE
- FLASH
- MODO CONTINUO
- MODO STABILIZZ.IMM.DOPIO
- BIL. BIANCO
- SIMULAZIONE FILM
- GAMMA DINAMICA
- FOTOGRAMMI RIMASTI
- DIMENS. IMMAG./QUALITÀ
- MOD. FILM. E TEMPO REG.
- LIVELLO BATTERIA

4 Salvare le modifiche.

Premere **DISP/BACK** per salvare le modifiche.

5 Uscire dai menu.

Premere **DISP/BACK** in base alle necessità per uscire dai menu e tornare alla visualizzazione di ripresa.

- ◆ Vedere a pagina 6 per le posizioni di queste voci nei display.

Histogrammi

Gli histogrammi mostrano la distribuzione dei toni nell'immagine. La luminosità è indicata sull'asse orizzontale, il numero di pixel è indicato sull'asse verticale.

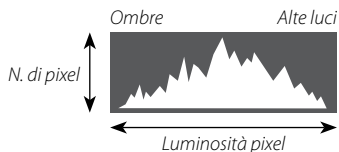

Esposizione ottimale: i pixel sono distribuiti su una curva uniforme su tutta la gamma dei toni.



Sovraesposto: i pixel sono raggruppati sul lato destro del grafico.



Sottoesposto: i pixel sono raggruppati sul lato sinistro del grafico.



Fotografia di base e riproduzione

Scatto di foto

Questa sezione illustra le nozioni di base sulla fotografia.

1 Selezionare la modalità **SR+**.

Ruotare la ghiera di selezione modo su **SR+** (RS AUTO AVANZATO). Le seguenti informazioni verranno visualizzate sul monitor LCD.

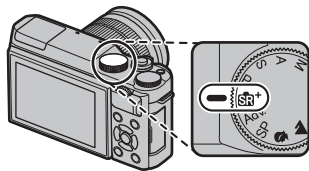

Icona scena

La fotocamera seleziona automaticamente la scena appropriata.

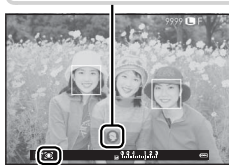

Icona **SR+**

In modalità **SR+**, la fotocamera regola la messa a fuoco in modo continuo e attiva la ricerca occhi, aumentando il consumo della batteria; inoltre, il suono della messa a fuoco della fotocamera potrebbe essere udibile. **SR+** viene visualizzato nel monitor LCD.

- Il pulsante **Q** può essere utilizzato per visualizzare e regolare le impostazioni della fotocamera (35).

2 Preparare la fotocamera.

Impugnare la fotocamera stabilmente con entrambe le mani e portare i gomiti vicino al corpo. Scossoni o mani tremolanti possono causare foto sfocate.



Per evitare foto non messe a fuoco o troppo scure (sottoesposte), tenere dita e altri oggetti lontano dall'obiettivo, dal flash e dalla spia di illuminazione AF-assist.



3 Inquadrare la foto.

Utilizzare l'anello zoom per inquadrare l'immagine nel display.

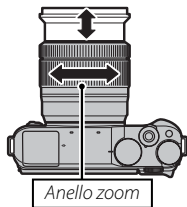

4 Mettere a fuoco.

Inquadrare l'immagine con il soggetto al centro del display e premere il pulsante di scatto a metà corsa per mettere a fuoco.



- Se il soggetto è scarsamente illuminato, la spia di illuminazione AF-assist potrebbe accendersi (83).

Se la fotocamera è in grado di mettere a fuoco, vengono emessi due segnali acustici e l'area di messa a fuoco si illumina in verde. La messa a fuoco e l'esposizione si bloccano quando si preme il pulsante di scatto a metà corsa.

Se la fotocamera non è in grado di mettere a fuoco, la cornice di messa a fuoco diventa rossa e viene visualizzato **!AF**.

5 Scattare.

Premere delicatamente il pulsante di scatto fino in fondo per scattare l'immagine.



Visualizzazione delle immagini

Visualizzazione delle immagini a pieno formato

Le foto possono essere visualizzate sul monitor LCD. Quando si scattano immagini importanti, eseguire uno scatto di prova e controllare i risultati.

Per visualizzare le immagini a pieno formato, premere .

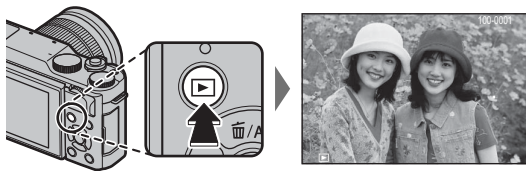

Ulteriori immagini possono essere visualizzate premendo il selettore verso sinistra o verso destra o ruotando la ghiera di comando principale. Premere il selettore o ruotare la ghiera verso destra per visualizzare le immagini nell'ordine di registrazione, verso sinistra per visualizzarle in ordine inverso. Tenere premuto il selettore per scorrere rapidamente fino alla foto desiderata.



- ◆ Le immagini scattate utilizzando altre fotocamere sono contrassegnate con l'icona  ("immagine regalo") per avvertire che le stesse potrebbero non essere visualizzate correttamente e che lo zoom in riproduzione potrebbe non essere disponibile.

Preferiti: Valutazione delle immagini

Per valutare l'immagine corrente, premere **DISP/BACK** e premere il selettore in alto e in basso per selezionare da zero a cinque stelle.

Ingrandimento del punto di messa a fuoco

Premere la parte centrale della ghiera secondaria per ingrandire il punto di messa a fuoco. Premere di nuovo la parte centrale della ghiera secondaria per tornare alla riproduzione a pieno formato.

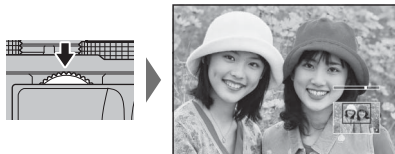

Zoom durante la riproduzione

Ruotare la ghiera secondaria per ingrandire o ridurre le immagini in riproduzione a pieno formato.



- ◆ Per visualizzare immagini multiple, ruotare la ghiera secondaria verso sinistra quando una foto è visualizzata a pieno formato.



Quando la foto viene ingrandita, è possibile utilizzare il selettore per visualizzare le aree dell'immagine non visibili correntemente sul display. Per uscire dallo zoom, premere **DISP/BACK**, **MENU/OK** o il centro della ghiera secondaria.



La finestra di navigazione mostra una parte dell'immagine correntemente visualizzata

- ◆ Il rapporto di zoom massimo varia in base alle dimensioni dell'immagine (83). Lo zoom durante la riproduzione non è disponibile per copie tagliate o ridimensionate salvate alla dimensione di **640**.

Riproduzione di immagini multiple

Per visualizzare immagini multiple, ruotare la ghiera secondaria verso sinistra quando una foto è visualizzata a pieno formato. Utilizzare la ghiera secondaria per scegliere il numero di immagini visualizzate.

Ruotare la ghiera secondaria a sinistra per visualizzare più immagini.



Ruotare la ghiera di comando secondaria a destra per visualizzare meno immagini.

Utilizzare il selettore per evidenziare immagini e premere **MENU/OK** per visualizzare l'immagine evidenziata a pieno formato. Durante le visualizzazioni di nove e cento foto, premere il selettore in alto o in basso per visualizzare altre immagini.

Eliminazione delle immagini

Per cancellare singole immagini, immagini multiple selezionate o tutte le immagini, premere il selettore verso l'alto (☑) e scegliere tra le seguenti opzioni. *Si noti che le immagini eliminate non possono essere recuperate. Prima di continuare, copiare le immagini importanti su un computer o su un altro dispositivo di memorizzazione.*

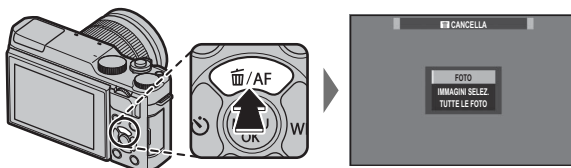

Opzione	Descrizione
FOTO	Premere il selettore a sinistra o a destra per scorrere tra le immagini e premere MENU/OK per eliminare l'immagine corrente (non viene visualizzata nessuna finestra di conferma). Ripetere per eliminare ulteriori immagini.
IMMAGINI SELEZ.	Evidenziare le immagini e premere MENU/OK per selezionare o deselezionare (le immagini incluse in un album o in un ordine di stampa sono indicate da I). Quando l'operazione è completa, premere DISP/BACK per visualizzare una finestra di conferma, poi evidenziare OK e premere MENU/OK per eliminare le immagini selezionate.
TUTTE LE FOTO	Viene visualizzata una finestra di conferma; evidenziare OK e premere MENU/OK per eliminare tutte le immagini non protette. Premendo DISP/BACK si annulla l'eliminazione; si noti che tutte le immagini eliminate prima della pressione del pulsante non possono essere recuperate.

- ❖ Le immagini protette non possono essere eliminate. Rimuovere la protezione dalle immagini se si desidera eliminarle (📖 91).
- ❖ È altresì possibile eliminare le immagini tramite **☑ CANCELLA** dal menu di riproduzione (📖 89).
- ❖ Se viene visualizzato un messaggio in cui è indicato che le immagini selezionate sono parte di un ordine di stampa DPOF (📖 110), premere **MENU/OK** per eliminare le immagini.

Registrazione filmati di base e riproduzione

Registrazione di filmati

La fotocamera può essere utilizzata per registrare brevi filmati in alta definizione. Il suono viene registrato in stereo tramite il microfono integrato; non ostruire il microfono durante la registrazione.

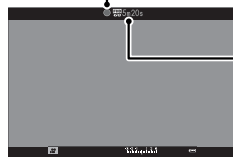

- 1 Premere  per avviare la registrazione.

Indicatore di registrazione



Tempo rimanente

- 2 Per terminare la registrazione, premere di nuovo il pulsante . La registrazione termina automaticamente quando il filmato raggiunge la lunghezza massima o quando la memoria è piena.

- ❖ Lo zoom può essere regolato durante la registrazione.
- ❖ La sensibilità, le dimensioni e la frequenza dei fotogrammi possono essere selezionate utilizzando l'opzione  **IMP FILMATO** (86).
- ❖ Utilizzare l'opzione  **IMP FILMATO > MODALITÀ FUOCO** per scegliere il modo in cui la fotocamera mette a fuoco durante la registrazione di filmati.
- ❖ Durante la registrazione, la compensazione dell'esposizione può essere regolata fino a ± 2 EV.
- ❖ La spia dell'indicatore si accende durante la registrazione di filmati.

- ❖ L'area registrata quando **ON** è selezionato per  **STABILIZZ.IMM.DIGIT.** è inferiore rispetto a quella mostrata nel monitor (88).
- ❖ La registrazione potrebbe non essere disponibile con alcune impostazioni, mentre in altri casi le impostazioni potrebbero non essere applicabili durante la registrazione.
- ⓘ Il microfono potrebbe recepire i rumori dell'obiettivo e altri suoni emessi dalla videocamera durante la registrazione.
- ⓘ Nei filmati contenenti soggetti molto luminosi possono apparire strisce verticali o orizzontali. Ciò è normale e non indica un malfunzionamento.

Profondità di campo

La regolazione manuale dell'apertura è disponibile nei modi di scatto **A** e **M**; regolare il diaframma prima dell'inizio della registrazione. Scegliere un numero *f*/ basso per attenuare i dettagli dello sfondo. L'effetto può essere accentuato aumentando la distanza tra il soggetto e lo sfondo.

Visualizzazione di filmati

Durante la riproduzione, i filmati vengono visualizzati come mostrato a destra. Durante la visualizzazione di un filmato è possibile eseguire le seguenti operazioni:

Operazione	Descrizione
Avvio/pausa riproduzione	Premere il selettore in basso per avviare la riproduzione. Premere nuovamente per mettere in pausa. Mentre la riproduzione è in pausa, si può premere il selettore verso sinistra o verso destra per riavvolgere o per avanzare di un fotogramma alla volta.
Fine riproduzione	Premere il selettore in alto per terminare la riproduzione.
Regolazione velocità	Premere il selettore verso sinistra o verso destra per regolare la velocità di riproduzione durante la riproduzione.
Regolazione volume	Premere MENU/OK per mettere in pausa la riproduzione e visualizzare i comandi del volume. Premere il selettore in alto o in basso per regolare il volume; premere di nuovo MENU/OK per riprendere la riproduzione. Il volume può essere regolato dal menu delle impostazioni (☰ 96).



Icona del filmato

Lo stato è indicato nel display durante la riproduzione.

- ❶ Non coprire l'altoparlante durante la riproduzione.
- ❷ Non sarà possibile riprodurre il suono se **OFF** viene selezionato per **AUDIO e FLASH** (☰ 95).

Barra di stato



●● Velocità di riproduzione

Premere il selettore verso sinistra o verso destra per regolare la velocità di riproduzione durante la riproduzione. La velocità viene indicata dal numero di frecce (▶ o ◀).

Freccia



Pulsante Q (menu rapido)

Uso del pulsante Q

Premere **Q** per un rapido accesso alle opzioni selezionate.

Il display del menu rapido

Con le impostazioni predefinite, il menu rapido contiene le seguenti voci.

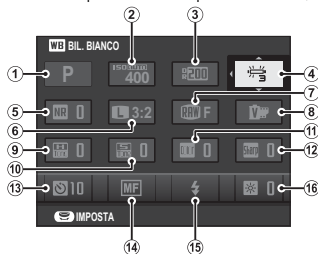

①	MODALITÀ SCATTO	38	⑨	TONO ALTE LUCI	84
②	ISO	67	⑩	TONO OMBRE	85
③	GAMMA DINAMICA	84	⑪	COLORE	84
④	WB BIL. BIANCO	58	⑫	NITIDEZZA	84
⑤	NR RIDUZIONE DISTURBO	85	⑬	AUTOSCATTO	63
⑥	DIMENSIONI IMM.	83	⑭	MODALITÀ FUOCO	55
⑦	QUALITÀ IMM.	83	⑮	MODO FLASH	71
⑧	SIMULAZIONE FILM	73	⑯	LUMINOS. LCD	97

- ❖ La modalità di ripresa è la modalità di ripresa corrente e non può essere modificata dal menu rapido.
- ❖ Le impostazioni di bil. bianco **PERSONALIZZATO** e **TEMPERATURA COLORE** non sono accessibili usando il pulsante **Q**. Utilizzare un pulsante funzione o il menu di scatto.

Visualizzazione e modifica delle impostazioni

1 Premere **Q** per visualizzare il menu rapido durante lo scatto.

2 Usare il selettore per evidenziare le voci e ruotare la ghiera di comando principale/ secondaria per cambiarle.

3 Premere **Q** per uscire al termine delle impostazioni.

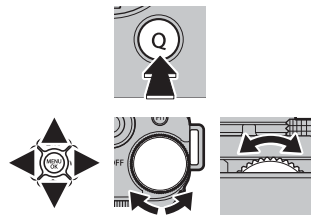

Modifica del menu rapido

Per scegliere le voci visualizzate nel menu rapido:

- 1 Tenere premuto il pulsante **Q** durante le riprese.

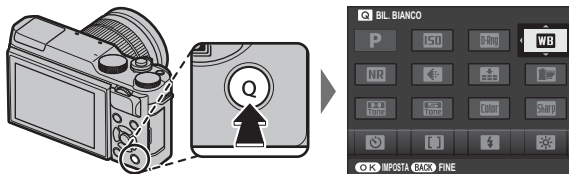

- 2 Verrà visualizzato il menu rapido; utilizzare il selettore per evidenziare la voce che si desidera modificare e premere **MENU/OK**. Verrà data la seguente scelta di elementi da assegnare alla posizione selezionata:

- | | | | |
|----------------------|------------------------------|--------------------|--------------------|
| • ISO | • TONO ALTE LUCI | • MODALITÀ FUOCO | • REGOL. LIV. MIC. |
| • GAMMA DINAMICA | • TONO OMBRE | • MODO FLASH | • AUDIO e FLASH |
| • BIL. BIANCO | • COLORE | • COMPENSAZ. FLASH | • LUMINOS. LCD |
| • RIDUZIONE DISTURBO | • NITIDEZZA | • MODALITÀ IS | • COLORE LCD |
| • DIMENSIONI IMM. | • AUTOSCATTO | • ASSIST. MF | • TIPO OTTURATORE |
| • QUALITÀ IMM. | • IMP. RICON. FACCIALE/OCCHI | • MOD. FILM. | • NESSUNA |
| • SIMULAZIONE FILM | • FOTOMETRIA | • ISO VIDEO | |

👉 Selezionare **NESSUNA** per non assegnare alcuna opzione alla posizione selezionata.

- 3 Evidenziare la voce desiderata e premere **MENU/OK** per assegnarla alla posizione selezionata.

👉 Il menu rapido può essere inoltre modificato mediante l'opzione **IMPOSTAZIONE PULSANTE > MOD./SALVA MENU RAPIDO** nel menu di configurazione (📖 98).

Il pulsante Fn (funzione)

Utilizzo del pulsante funzione

La funzione del pulsante **Fn** può essere selezionata usando l'opzione

IMPOSTAZIONE PULSANTE > IMP. FUNZ. (Fn) nel menu di impostazione.

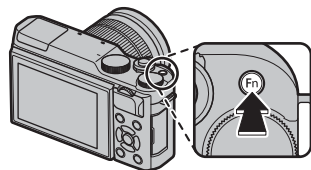

- | | | | |
|-----------------------|------------------|------------------------------|--------------------------|
| • ANTEPR. PROF. CAMPO | • BIL. BIANCO | • AREA MESSA A FUOCO | • TIPO OTTURATORE |
| • ISO | • FOTOMETRIA | • MODO FLASH | • ANTEPR. ESP. MAN. |
| • AUTOSCATTO | • BLOCCO AE | • COMPENSAZ. FLASH | • ANTEPRIMA EFFETTO IMM. |
| • DIMENSIONI IMM. | • BLOCCO AF | • VIDEO | • NESSUNA |
| • QUALITÀ IMM. | • BLOCCO AE/AF | • IMP. RICON. FACCIALE/OCCHI | |
| • GAMMA DINAMICA | • AF Istantaneo | • RAW | |
| • SIMULAZIONE FILM | • MODALITÀ FUOCO | • COMUNIC. WIRELESS | |

- ❖ Per disabilitare il pulsante selezionato, scegliere **NESSUNA**.
- ❖ Il menu **IMP. FUNZ. (Fn)** può anche essere visualizzato tenendo premuto il pulsante **Fn** o **DISP/BACK**.

Maggiori informazioni sulla fotografia e sulla riproduzione

Modalità di scatto

Scegliere una modalità di scatto in base alla scena o al tipo di soggetto. Per scegliere una modalità di scatto, ruotare la ghiera di selezione modo sull'impostazione desiderata. Sono disponibili le seguenti modalità:

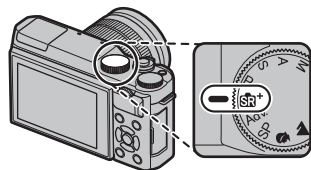

P: Il diaframma e il tempo di posa possono essere regolati utilizzando il cambio programma (☞ 47).

SR+ (RS AUTO AVANZATO): La fotocamera ottimizza automaticamente le impostazioni in base alla scena (☞ 39).

Adv. (AVANZATO): Tecniche sofisticate rese facili (☞ 40).

S, A, M: Selezionare per avere il controllo completo sulle impostazioni della fotocamera, compresi il diaframma (**M e A**) e/o la velocità otturatore (**M e S**) (☞ 48, 49, 50).

C (PERSONAL.): Per richiamare le impostazioni salvate per le modalità **P, S, A e M** (☞ 51).

SP POSIZIONE SCENA/☞/▲/☞/☞: Scegliere una scena adatta al soggetto o alle condizioni di ripresa e lasciare fare il resto alla fotocamera (☞ 45).

SR+ RS AUTO AVANZATO

Quando la ghiera di selezione modo viene ruotata su **SR+**, la fotocamera ottimizza le impostazioni automaticamente in base alla scena.

La scena è indicata da un'icona nel display.

-  (●) **AUTO**
-  (●) **RITRATTO**
-  (●) **PAESAGGIO**
-  (●) **NOTTE**
-  (●) **MACRO**
-  (●) **RITRATTO NOTTURNO**
-  (●) **RITRATTO CONTROLUCE**

◆ Le scene tra parentesi sono selezionate se la fotocamera rileva che il soggetto è in movimento.

ⓘ La modalità selezionata potrebbe variare in base alle condizioni di scatto. Se la modalità e il soggetto non corrispondono, selezionare la modalità **P** o scegliere **SP** (☰ 45) e selezionare una scena manualmente.



Adv. AVANZATO

Questa modalità combina la semplicità della fotografia “inquadra e scatta” con sofisticate tecniche fotografiche.

- 🔍 **Adv. MODALITÀ** supporta la compensazione dell'esposizione (📖 69) e il camio programma (📖 47).

1 Premere **MENU/OK** mentre è visualizzata la descrizione modalità.















- 🔍 Se la vista attraverso l'obiettivo viene visualizzata sul monitor LCD, premere **MENU/OK** e selezionare **Adv. MODALITÀ** nel menu di ripresa.

2 Evidenziare **Adv. FILTRO AVANZATO** (📖 41), **PANORAMA** (📖 42) o **ESPOSIZ. MULTIPLA** (📖 44) e premere **MENU/OK**.



■ FILTRO AVANZATO

Consente di scattare foto con effetti filtro. Scegliere fra i seguenti filtri.

Filtro	Descrizione
 TOY CAMERA	Scegliere un effetto toy camera rétro.
 MINIATURA	Le fasce superiori e inferiori delle immagini vengono sfocate per un effetto diorama.
 COLORE POP	Consente di creare immagini ad alto contrasto con colori saturi.
 HIGH-KEY	Consente di creare immagini chiare e a basso contrasto.
 LOW-KEY	Creare toni scuri uniformi con poche aree fortemente evidenziate.
 TONI DINAMICI	L'espressione dei toni dinamici viene utilizzata per creare un effetto fantasy.
 FISH-EYE	Crea l'effetto di distorsione di un obiettivo fish-eye.
 SOFT FOCUS	Per creare un aspetto che sia morbido in modo uniforme nell'intera immagine.
 CROSS SCREEN	Crea motivo a stella di linee che partono da oggetti luminosi. Gli effetti del filtro cross-screen possono essere visualizzati dopo la ripresa.
 COLORE PARZIALE (ROSSO)	Le aree dell'immagine del colore selezionato sono registrate in quel colore. Tutte le altre aree dell'immagine vengono registrate in bianco e nero.
 COLORE PARZIALE (ARANC)	
 COLORE PARZIALE (GIALL)	
 COLORE PARZIALE (VERDE)	
 COLORE PARZIALE (BLU)	
 COLORE PARZIALE (VIOLA)	

-  In base al soggetto e alle impostazioni della fotocamera, le immagini in alcuni casi potrebbero essere sgranate o variare in luminosità e tonalità.

■ PANORAMA

Per creare una panoramica, seguire la guida su schermo.

- 1 Per selezionare l'angolo di inquadratura della fotocamera durante lo scatto panoramico, premere il selettore verso sinistra. Evidenziare una dimensione e premere **MENU/OK**.
- 2 Premere il selettore verso destra per visualizzare le possibilità di scelta dell'inquadratura panoramica. Evidenziare una direzione panoramica e premere **MENU/OK**.
- 3 Premere il pulsante di scatto fino in fondo per avviare la registrazione. Durante la registrazione non è necessario tenere premuto il pulsante di scatto.
- 4 Spostare la fotocamera nella direzione indicata dalla freccia. Lo scatto termina se si preme il pulsante dell'otturatore fino in fondo durante lo scatto.
 - ◆ Lo scatto termina automaticamente quando si sposta la fotocamera alla fine delle guide e l'immagine panoramica è completa. Non è possibile salvare una panoramica se si preme il pulsante dell'otturatore prima che la panoramica sia stata completata.



Per migliori risultati

Per ottenere migliori risultati, usare un obiettivo con una lunghezza focale di 35 mm o inferiore (50 mm o inferiore con formato 35 mm). Portare i gomiti vicino al corpo e muovere lentamente la fotocamera compiendo dei piccoli cerchi a velocità costante, mantenendo la fotocamera parallela o alla giusta angolazione orizzontale e facendo attenzione a effettuare gli spostamenti nella direzione indicata dalle guide. Per ottenere risultati ottimali, utilizzare un treppiede. Se non si ottengono i risultati desiderati, provare a effettuare gli spostamenti a una differente velocità.

- ❗ Le panoramiche sono create da più inquadrature; l'esposizione per l'intera panoramica è determinata dalla prima immagine. In alcuni casi la fotocamera potrebbe registrare un angolo superiore o inferiore rispetto a quello selezionato e non essere in grado di unire le inquadrature perfettamente. L'ultima parte della panoramica potrebbe non essere registrata se lo scatto termina prima del completamento della panoramica.
- ❗ Lo scatto può essere interrotto se si sposta la fotocamera troppo velocemente o troppo lentamente. Lo spostamento della fotocamera in una direzione diversa da quella illustrata annulla lo scatto.
- ❗ Potrebbe non essere possibile ottenere i risultati desiderati in presenza di soggetti in movimento, soggetti molto vicini alla fotocamera, soggetti uniformi come il cielo o un prato, soggetti in movimento costante come onde o cascate, soggetti che subiscono cambiamenti di luminosità notevoli. Le panoramiche potrebbero risultare sfocate se il soggetto è scarsamente illuminato.

Visualizzazione immagini panoramiche

In riproduzione a pieno formato, è possibile utilizzare il comando secondario per ingrandire o rimpicciolire le panoramiche. In alternativa, è possibile riprodurre di nuovo il panorama utilizzando il selettore. Premere il selettore verso il basso per avviare la riproduzione e premerlo nuovamente per mettere in pausa. Mentre la riproduzione è in pausa, è possibile scorrere l'immagine panoramica manualmente premendo il selettore a sinistra o a destra; i panorami verticali scorrono verticalmente, i panorami orizzontali scorrono orizzontalmente. Per uscire dalla riproduzione a schermo intero, premere il selettore verso l'alto.

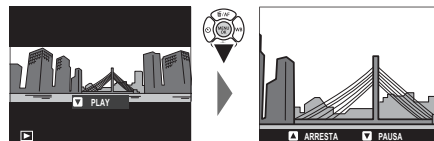

■ ESPOSIZ. MULTIPLA





Per creare una foto che combina due esposizioni.



- 1 Scattare la prima foto.
- 2 Premere **MENU/OK**. Il primo scatto verrà visualizzato sovrapposto alla vista attraverso l'obiettivo come guida per eseguire il secondo scatto.
 - ◆ Per ritornare al passaggio 1 e ripetere il primo scatto, premere il selettore verso sinistra. Per memorizzare il primo scatto e uscire senza creare un'esposizione multipla, premere **DISP/BACK**.
- 3 Effettuare il secondo scatto.
- 4 Premere **MENU/OK** per creare l'esposizione multipla o premere il selettore verso sinistra per tornare al passaggio 3 e ripetere il secondo scatto.

SP POSIZIONE SCENA /  /  /  / 

La fotocamera offre una scelta di “scene”, ciascuna adattata a particolari condizioni di scatto o a un tipo di soggetto specifico. Le scene seguenti possono essere selezionate direttamente con la ghiera di selezione modo:

Scena	Descrizione
 AMMORBIDIRE VOLTO (👤)	Scegliere per un effetto pelle più raffinato quando si scattano ritratti.
 PAESAGGIO	Scegliere questa modalità per scatti diurni di edifici e paesaggi.
 SPORT	Scegliere quando si fotografano soggetti in movimento.
 NOTTE	Scegliere questa modalità per scene notturne o al crepuscolo scarsamente illuminate.











È possibile selezionare altre scene ruotando la ghiera di selezione modo su **SP** e seguendo i passaggi di seguito.

1 Premere **MENU/OK** mentre è visualizzata la descrizione modalità.

- Se la vista attraverso l'obiettivo viene visualizzata sul monitor LCD, premere **MENU/OK** e selezionare  **MODALITÀ** nel menu di ripresa.

2 Evidenziare una delle seguenti opzioni e premere **MENU/OK**.



Scena	Descrizione
 RITRATTO	Scegliere per i ritratti.
 NOTTE (CAV.TO)	Scegliere questa modalità per velocità lente dell'otturatore quando si eseguono scatti notturni.
 FUOCHI ART.	Sono utilizzate velocità otturatore lente per catturare lo scoppio di luce in espansione dei fuochi d'artificio.
 TRAMONTO	Scegliere questa modalità per registrare i colori vivaci di albe e tramonti.
 NEVE	Scegliere questa modalità per scatti nitidi e chiari che catturano la luminosità delle scene dominate da neve bianca splendente.
 SPIAGGIA	Scegliere questa modalità per scatti nitidi e chiari che catturano la luminosità delle spiagge illuminate dal sole.
 PARTY	Per catturare la luce di sfondo in interni in condizioni di luce bassa.
 MACRO FIORE	Impostazione Macro e colori saturi.
 TESTO	Scegliere per scattare immagini nitide di testo o disegni nella stampa.

Programma AE (P)

In questa modalità, la fotocamera regola il tempo di posa e il diaframma per garantire un'esposizione ottimale.



Cambio programma

Ruotare la ghiera secondaria per scegliere la combinazione desiderata di velocità otturatore e diaframma (cambio programma). I nuovi valori della velocità dell'otturatore e dell'apertura vengono visualizzati in giallo. Il cambio programma non è disponibile se è selezionata un'opzione auto per **D-Range GAMMA DINAMICA** nel menu di ripresa (84). Per annullare il cambio di programma, spegnere la fotocamera.

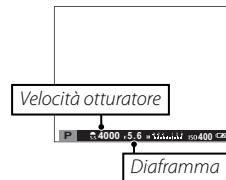

❖ Per informazioni sulle funzioni della ghiera di comando principale e della ghiera secondaria, vedere pagina 4.

Priorità otturatore AE (S)

In questa modalità, si sceglie la velocità dell'otturatore ruotando la ghiera secondaria, mentre la fotocamera regola il diaframma per garantire un'esposizione ottimale.

- ❖ Per informazioni sulle funzioni della ghiera di comando principale e della ghiera secondaria, vedere pagina 4.
- ① Se non è possibile ottenere un'esposizione adeguata con i tempi di posa selezionati, il diaframma viene visualizzato in rosso quando il pulsante di scatto è premuto a metà corsa. Regolare la velocità otturatore fino a raggiungere l'esposizione adeguata.



●● Tempi di esposizione lunghi

Tempi di posa di 1 sec. o più lunghi vengono indicati come "tempi di esposizione lunghi".

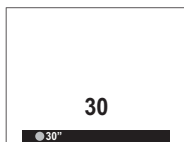

- ❖ Si consiglia l'utilizzo di un treppiede per evitare che la fotocamera si muova durante l'esposizione.
- ❖ Viene visualizzato un conto alla rovescia mentre l'esposizione è in corso.
- ❖ Per ridurre i "disturbi" (macchiettatura) nelle esposizioni lunghe, selezionare **ON** per **NR x ESPOS. LUNGA** nel menu di scatto (85). Si noti che ciò potrebbe aumentare il tempo necessario per la registrazione delle immagini dopo lo scatto.
- ❖ Può essere utilizzato un telecomando opzionale RR-90 per lo scatto a distanza per le esposizioni lunghe.

Priorità diaframma AE (A)

In questa modalità, si sceglie il diaframma ruotando la ghiera secondaria, mentre la fotocamera regola la velocità otturatore per garantire un'esposizione ottimale.

- ◆ Per informazioni sulle funzioni della ghiera di comando principale e della ghiera secondaria, vedere pagina 4.
- ① Se non è possibile ottenere un'esposizione adeguata con il diaframma selezionato, la velocità otturatore verrà visualizzata in rosso quando il pulsante di scatto è premuto a metà corsa. Regolare il diaframma fino ad ottenere l'esposizione adeguata.



Anteprima della profondità di campo

Quando **ANTEPR. PROF. CAMPO** viene assegnata a un pulsante funzione (37), premendo il pulsante si arresta il diaframma all'impostazione selezionata, consentendo di visualizzare l'anteprima della profondità di campo nel display.

La profondità di campo può anche essere visualizzata in anteprima utilizzando l'indicatore della profondità di campo nella visualizzazione standard quando **INDIC. DISTANZE AF/INDIC. DISTANZA MF** è selezionato nel menu **IMPOSTAZ SCHERMO > VIS. IMPOST. PERS.**. Premere **DISP/BACK** per selezionare gli indicatori standard.

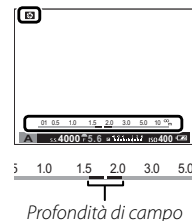

Esposizione manuale (M)

In questa modalità, l'utente controlla sia la velocità otturatore sia il diaframma. Ruotare la ghiera di comando principale per scegliere una velocità otturatore e la ghiera secondaria per scegliere il diaframma.



- ❖ Per informazioni sulle funzioni della ghiera di comando principale e della ghiera secondaria, vedere pagina 4.
- ❖ Il display dell'esposizione manuale comprende un indicatore di esposizione che mostra la quantità di cui l'immagine sarà sottoesposta o sovraesposta in base alle impostazioni correnti.

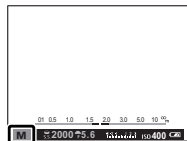

Anteprima dell'esposizione

Per visualizzare l'anteprima dell'esposizione nel monitor LCD, selezionare **ON** per **IMPOSTAZ SCHERMO > ANTEPR. ESP. MAN.**. Selezionare **OFF** quando si utilizza il flash, o in altre occasioni in cui l'esposizione potrebbe cambiare durante lo scatto dell'immagine.



Fotografia posa B

Per la fotografia con posa B, ruotare la ghiera di comando principale per scegliere un tempo di posa di **BULB**.

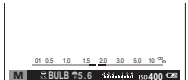

- ❖ Si consiglia l'utilizzo di un treppiede per evitare che la fotocamera si muova durante l'esposizione.
- ❖ Viene visualizzato un conto alla rovescia mentre l'esposizione è in corso.
- ❖ Per ridurre i "disturbi" (macchiettatura) nelle esposizioni lunghe, selezionare **ON** per **NR x ESPOS. LUNGA** nel menu di scatto (85). Si noti che ciò potrebbe aumentare il tempo necessario per la registrazione delle immagini dopo lo scatto.
- ❖ Può essere utilizzato un telecomando opzionale RR-90 per lo scatto a distanza per le esposizioni lunghe.

Modalità personalizzata (C)

Nelle modalità **P**, **S**, **A** e **M**, l'opzione **IMP. PERSONAL.** nel menu di scatto può essere utilizzata per salvare le impostazioni correnti della fotocamera e del menu. Queste impostazioni vengono richiamate tutte le volte in cui la ghiera di selezione modo viene ruotata su **C** (modalità personalizzata).



Menu/impostazione	Impostazioni salvate
Menu di scatto	AF IMPOSTAZIONE AF/MF (MODALITÀ FUOCO/IMP. RICON. FACCIALE/OCCHI), ISO ISO, IMM. DIMENSIONI IMM., QUALITÀ IMM. , GAMMA DINAMICA , SIMULAZIONE FILM , AUTOSCATTO , WB BIL. BIANCO, COLORE , NITIDEZZA , TONO ALTE LUCI , TONO OMBRE , RIDUZIONE DISTURBO , ASSIST. MF , FOTOMETRIA , FLASH SET-UP (MODO FLASH/COMPENSAZ. FLASH) , IMP FILMATO (MOD. FILM./ISO VIDEO/MODALITÀ FUOCO/REGOL. LIV. MIC.), MODALITÀ' IS , TIPO OTTURATORE
Menu impostazioni	AUDIO e FLASH , IMPOSTAZ SCHERMO (LUMINOS. LCD/COLORE LCD)
Altro	Velocità otturatore, Diaframma

Modalità messa a fuoco

Per scegliere il modo in cui la fotocamera mette a fuoco (si noti che, indipendentemente dall'opzione selezionata, la messa a fuoco manuale verrà utilizzata quando è montato un obiettivo con messa a fuoco manuale).

- 1 Premere **MENU/OK** in modo ripresa per visualizzare il menu di ripresa, quindi selezionare **MF IMPOSTAZIONE AF/MF**, evidenziare **MODALITÀ FUOCO**, quindi premere **MENU/OK**.
- 2 Premere il selettore in alto o in basso per evidenziare l'opzione desiderata e premere **MENU/OK** per selezionare.

Opzione	Descrizione
MF MANUALE	Selezionare questa opzione per il controllo manuale della messa a fuoco o in situazioni in cui la fotocamera non è in grado di mettere a fuoco con l'autofocus (☞ 53).
+ MULTI	Quando il pulsante di scatto viene premuto a metà corsa, la fotocamera rileva i soggetti ad alto contrasto vicini al centro della foto e seleziona automaticamente l'area di messa a fuoco. Le aree di messa a fuoco selezionate sono evidenziate nello schermo.
+ AREA	Per scegliere manualmente l'area di messa a fuoco (☞ 55).
☐ CONTINUO	La fotocamera regola continuamente la messa a fuoco in modo da riflettere i cambiamenti nella distanza dal soggetto nell'inquadratura di messa a fuoco.
+ TRACKING	Posizionare il soggetto entro il target della messa a fuoco e premere il selettore verso sinistra. La fotocamera insegue il soggetto e regola la messa a fuoco mentre esso si muove attraverso l'inquadratura.



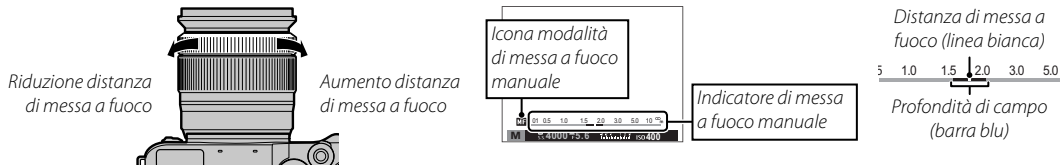

MF MANUALE

Quando **MF MANUALE** è selezionato per **RF IMPOSTAZIONE AF/MF > MODALITÀ FUOCO**, è possibile mettere a fuoco manualmente usando la ghiera di messa a fuoco obiettivo. Ruotare la ghiera verso sinistra per ridurre la distanza di messa a fuoco, verso destra per aumentarla. L'indicatore di messa a fuoco manuale mostra quanto la distanza di messa a fuoco corrisponde alla distanza dal soggetto nel bracketing di messa a fuoco (la linea bianca indica la distanza di messa a fuoco, la barra blu la profondità di campo, o in altre parole la distanza davanti e dietro il punto di messa a fuoco che appare messa a fuoco); è inoltre possibile controllare visivamente la messa a fuoco nel monitor LCD. Selezionare questa opzione per il controllo manuale della messa a fuoco o in situazioni in cui la fotocamera non è in grado di mettere a fuoco usando l'autofocus (☞ 57).



- ❖ Utilizzare l'opzione **GHIERA MESSA A FUOCO** nel menu delle impostazioni (☞ 98) per invertire il senso di rotazione della ghiera di messa a fuoco.
- ❖ **AF ISTANTANEO** può essere assegnato al pulsante **Fn**, consentendo al pulsante di essere usato per mettere a fuoco velocemente il soggetto nell'inquadratura selezionata di messa a fuoco quando la fotocamera è in modalità di messa a fuoco manuale.
- ❖ La selezione di **EVIDENZ. FOCUS PEAK** per **MF ASSIST. MF** evidenzia i contorni ad alto contrasto. Ruotare l'anello di messa a fuoco fino a quando il soggetto non è evidenziato. Il menu **MF ASSIST. MF** può essere visualizzato tenendo premuto il centro della ghiera di comando secondaria.
- ❖ La fotocamera è in grado di mostrare la distanza di messa a fuoco in metri o piedi. Utilizzare l'opzione **IMPOSTAZ SCHERMO > UNITÀ SCALA FUOCO** nel menu delle impostazioni (☞ 97) per selezionare le unità usate.

■ L'indicatore di messa a fuoco

L'indicatore di messa a fuoco si illumina in verde quando il soggetto è a fuoco e lampeggia in bianco quando la fotocamera non è in grado di mettere a fuoco. Le parentesi (“ ()”) indicano che la fotocamera sta mettendo a fuoco; se  **CONTINUO** o  **TRACING** è selezionato per  **IMPOSTAZIONE AF/MF > MODALITÀ FUOCO**, le parentesi vengono visualizzate continuamente mentre il pulsante di scatto viene premuto a metà corsa.  è visualizzato in modo messa a fuoco manuale.

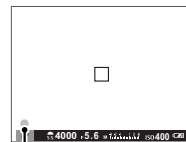

Indicatore di messa a fuoco

Controllo della messa a fuoco

Nel modo di messa a fuoco manuale, è possibile premere il centro della ghiera secondaria per ingrandire la visualizzazione sul monitor LCD. Per visualizzare altre aree della foto, premere il selettore verso l'alto (**AF**) e quindi utilizzare il selettore per scorrere il display. Premere nuovamente per annullare lo zoom. Se **ON** è selezionato per  **IMPOSTAZ SCHERMO > CONTROLLO FUOCO**, la fotocamera ingrandirà automaticamente l'area di messa a fuoco selezionata quando la ghiera di messa a fuoco viene ruotata.



Selezione punto di messa a fuoco

Quando  AREA è selezionato per  IMPOSTAZIONE AF/MF > MODALITÀ FUOCO, la fotocamera consente di scegliere fra diversi punti AF, consentendo la composizione di foto con il soggetto principale posizionato quasi ovunque nella foto. Premere il selettore verso l'alto (AF) e quindi usare il selettore per posizionare la cornice di messa a fuoco (la cornice di messa a fuoco può essere riportata al centro premendo DISP/BACK). Premere MENU/OK per rendere valide le impostazioni.

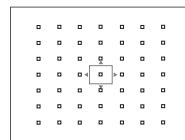
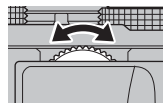
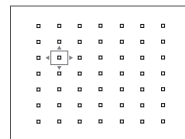
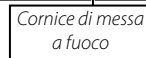
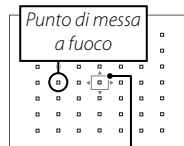
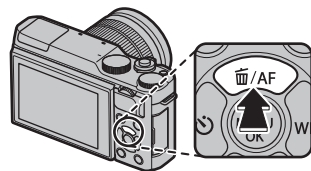

Per scegliere la dimensione della cornice di messa a fuoco, premere il selettore in alto (AF) e ruotare la ghiera secondaria. Ruotare la ghiera verso sinistra per ridurre la cornice fino al 50%, a destra per ingrandirla fino al 150%, o premere il centro della ghiera per ritornare alle dimensioni originali della cornice. Premere MENU/OK per rendere valide le impostazioni.

Blocco messa a fuoco/esposizione

Per comporre fotografie con soggetti non centrati:

1 Messa a fuoco: posizionare il soggetto nella cornice di messa a fuoco e premere il pulsante di scatto a metà corsa per bloccare la messa a fuoco e l'esposizione. Messa a fuoco ed esposizione rimangono bloccate mentre si mantiene premuto a metà corsa il pulsante di scatto (blocco AF/AE).



◆ Se **BLOCCO AE**, **BLOCCO AF** o **BLOCCO AE/AF** viene assegnato al pulsante **Fn**, la messa a fuoco e/o l'esposizione si bloccano quando il pulsante **Fn** viene premuto e rimangono bloccate anche quando il pulsante di scatto viene premuto a metà corsa.

2 Ricomporre: mantenere premuto il pulsante di scatto a metà corsa o mantenere premuto il pulsante **Fn**.



3 Scatto: premere il pulsante fino in fondo.





 **Messa a fuoco automatica**





Sebbene la fotocamera sia dotata di un sistema di messa a fuoco automatica ad alta precisione, potrebbe non essere in grado di mettere a fuoco i soggetti elencati di seguito.

- Soggetti molto lucidi come specchi o carrozzerie delle automobili.
- Soggetti fotografati attraverso una finestra o un altro oggetto riflettente.
- Soggetti scuri o che assorbono anziché riflettere la luce, come capelli o pellicce.
- Soggetti incorporei, come fumo o fiamme.
- Soggetti con contrasto quasi inesistente rispetto allo sfondo.
- Soggetti posizionati davanti o dietro un oggetto ad alto contrasto che si trova anch'esso nell'inquadratura di messa a fuoco (per esempio, un soggetto fotografato su uno sfondo di elementi a elevato contrasto).

Bil. bianco

Per ottenere colori naturali, premere il selettore verso destra (**WB**) per visualizzare le seguenti opzioni, quindi utilizzare il selettore per evidenziare un'opzione che corrisponda alla sorgente luminosa e premere **MENU/OK**. Viene visualizzata la finestra di dialogo riportata in basso a destra; usare il selettore per la regolazione fine del bilanciamento del bianco o premere **DISP/BACK** per uscire senza effettuare la regolazione fine.

Opzione	Descrizione
AUTO	Bilanciamento del bianco regolato automaticamente.
	Misurazione di un valore per il bilanciamento del bianco (☞ 59).
K	Selezionando questa opzione viene visualizzata una lista di temperature dei colori (☞ 59); evidenziare una temperatura e premere MENU/OK per selezionare l'opzione evidenziata e visualizzare la finestra di dialogo per la regolazione fine.
	Per soggetti sotto la luce diretta del sole.
	Per soggetti in ombra.



Opzione	Descrizione
	Utilizzo con luci fluorescenti "diurne".
	Utilizzo con luci fluorescenti "bianco caldo".
	Utilizzo con luci fluorescenti "bianco freddo".
	Utilizzo con luci a incandescenza.
	Riduce la dominante blu tipicamente associata con luce subacquea.



- ❖ Il bilanciamento del bianco viene regolato per l'illuminazione con flash solo nelle modalità **AUTO** e . Spegnerne il flash utilizzando altre opzioni di bilanciamento del bianco.
- ❖ I risultati variano in base alle condizioni di scatto. Riprodurre le immagini dopo lo scatto per controllare i colori.
- ❖ Le opzioni di bilanciamento del bianco sono accessibili anche dal menu di ripresa (☞ 84).

Bilanciamento del bianco personalizzato

Scegliere  per regolare il bilanciamento del bianco per condizioni di luce insolite. Vengono visualizzate le opzioni di misurazione del bilanciamento del bianco; inquadrare un oggetto bianco in modo che occupi il display e premere il pulsante di scatto fino in fondo per misurare il bilanciamento del bianco (per selezionare il valore personalizzato più recente e uscire senza effettuare la misurazione del bilanciamento del bianco, premere **DISP/BACK** o premere **MENU/OK** per selezionare il valore più recente e visualizzare la finestra di dialogo per la regolazione fine).

- **Se viene visualizzato "COMPLETATO!"**, premere **MENU/OK** per impostare il bilanciamento del bianco al valore misurato.
- **Se viene visualizzato "SOTTOESPOSTO"**, aumentare la compensazione dell'esposizione ( 69) e riprovare.
- **Se viene visualizzato "SOVRAESPOSTO"**, ridurre la compensazione dell'esposizione ( 69) e riprovare.

Temperatura colore

La temperatura del colore è una misura oggettiva del colore di una sorgente di illuminazione, espressa in gradi Kelvin (K). Le sorgenti di illuminazione con temperatura di colore vicina a quella della luce diretta del sole appaiono bianche; le sorgenti di illuminazione con temperatura di colore inferiore hanno una dominante gialla o rossa, mentre quelle con temperatura di colore superiore si tingono di blu. È possibile associare la temperatura di colore alla sorgente di illuminazione come illustrato nella seguente tabella o scegliere le opzioni che si differenziano nettamente dal colore della sorgente di illuminazione per rendere le immagini più "calde" o "fredde."

◀ Scegliere per sorgenti di illuminazione più rosse
o immagini più "fredde"

Scegliere per sorgenti di illuminazione più blu
o immagini più "calde" ▶

2000 K

Lume di candela

Tramonto/alba

5000 K

Luce diretta del sole

Ombra

15000 K

Cielo azzurro

Modalità burst e Bracketing



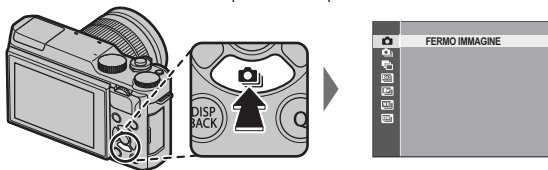



Per accedere alle opzioni ripresa a scatto continuo e bracketing, premere il selettore verso il basso quando la fotocamera si trova in modalità di scatto. Le opzioni disponibili variano in base alla modalità di scatto.



Opzione	Disponibile in	
FERMO IMMAGINE	Tutte le modalità	—
SCATTO CONT.	SR⁺, P, S, A, M, S, ▲, ✕, C, SP	61
BKT AE	P, S, A, M	62
ISO BKT	P, S, A, M	62
BKT SIMULAZIONE FILM	P, S, A, M	62
BIL. BIANCO BKT	P, S, A, M	62
BKT GAMMA DINAMICA	P, S, A, M	62

Modalità di scatto continuo (modalità burst)

Catturare il movimento in una serie di immagini.





- 1 Premere il selettore verso il basso () quando la fotocamera è in modalità di scatto.
- 2 Premere il selettore verso l'alto o verso il basso per evidenziare , quindi premere il selettore verso sinistra o verso destra per scegliere una frequenza fotogrammi di  (alta) o  (bassa). Premere **MENU/OK** per uscire al termine delle impostazioni.
- 3 Premere il pulsante di scatto a metà corsa per mettere a fuoco. 
- 4 Premere il pulsante di scatto fino in fondo per avviare lo scatto. Lo scatto termina quando si rilascia il pulsante di scatto, quando si è scattato il numero di foto selezionate oppure quando la scheda di memoria è piena. 

- ◆ La messa a fuoco e l'esposizione sono determinate dalla prima foto di ogni serie. Il flash si disattiva automaticamente; la modalità flash precedentemente selezionata è ripristinata quando si disattiva lo scatto in modalità burst.
- ◆ La frequenza fotogrammi varia a seconda della velocità dell'otturatore e può rallentare se vengono scattate molte foto.
- ◆ Potrebbe essere necessario altro tempo per la registrazione di immagini al termine dello scatto.
- ◆ Se il numero di file raggiunge 999 prima di terminare la ripresa, le foto rimanenti vengono registrate su una nuova cartella (📁 99).
- ◆ La modalità di scatto burst potrebbe non avviarsi se lo spazio disponibile sulla scheda di memoria è insufficiente.

Bracketing

Variare automaticamente le impostazioni in una serie di immagini.

- 1 Premere il selettore in basso () quando la fotocamera è in modalità di scatto, e quindi premere il selettore in alto o in basso per evidenziare uno dei seguenti:

Opzione	Descrizione
BKT AE	Premere il selettore verso sinistra o verso destra per evidenziare una quantità di bracketing. Ogni volta che si preme il pulsante di scatto, la fotocamera riprende tre scatti: uno utilizzando il valore misurato per l'esposizione, il secondo sovraesposto secondo il valore selezionato e il terzo sottoesposto della stessa quantità (indipendentemente dal valore selezionato, l'esposizione non supera i limiti del sistema di misurazione dell'esposizione).
ISO BKT	Premere il selettore verso sinistra o verso destra per evidenziare una quantità di bracketing. Ogni volta che si rilascia l'otturatore, la fotocamera scatta una fotografia alla sensibilità corrente ( 67) e la elabora per creare due copie supplementari, una con maggiore sensibilità e l'altra con minore sensibilità in base alla quantità selezionata (indipendentemente dalla quantità selezionata, la sensibilità non sarà superiore a ISO 6400 né inferiore a ISO 200).
BKT SIMULAZIONE FILM	Ogni volta che viene rilasciato l'otturatore, la fotocamera effettua uno scatto e lo elabora per creare copie con le impostazioni di simulazione film selezionate per  BKT SIMULAZIONE FILM nel menu di scatto ( 84).
BIL. BIANCO BKT	Premere il selettore a sinistra o a destra per selezionare il valore di bracketing. Ogni volta che si preme il pulsante di scatto, la fotocamera effettua tre scatti: uno con il bil. bianco corrente, una con l'impostazione regolazione fine aumentata per il valore selezionato e un'altra con la regolazione fine diminuita del valore selezionato.
BKT GAMMA DINAMICA	A ogni pressione del pulsante di scatto, la fotocamera realizza tre scatti con differenti gamme dinamiche ( 84): 100% per il primo, 200% per il secondo e 400% per il terzo. Quando il bracketing della gamma dinamica è attivo, la sensibilità viene ridotta a un minimo di ISO 800 (oppure a un minimo compreso tra ISO 200 e 800 quando è selezionata un'opzione auto per la sensibilità); la sensibilità precedentemente attiva viene ripresa quando termina il bracketing.

- 2 Premere **MENU/OK** per selezionare l'opzione evidenziata.



- 3 Scattare le foto.

Uso dell'autoscatto

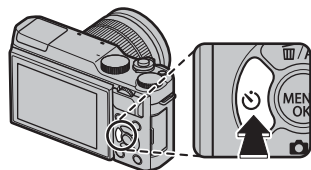
Utilizzare il timer per ritratti di gruppo o autoritratti in modo da evitare le sfocature causate dal movimento della fotocamera, oppure per rilasciare automaticamente l'otturatore quando le condizioni selezionate vengono soddisfatte. Per utilizzare l'autoscatto, premere il selettore verso sinistra quando la fotocamera è in modalità di scatto. Vengono visualizzate le opzioni mostrate di seguito; premere il selettore verso l'alto o verso il basso per evidenziare un'opzione e premere **MENU/OK** per selezionare.



Opzione	Descrizione	
2 SEC	L'otturatore viene rilasciato due o dieci secondi dopo la pressione del pulsante di scatto. Premere il pulsante di scatto a metà corsa per mettere a fuoco, quindi premerlo fino in fondo per avviare il timer. Il display nel monitor mostra il numero di secondi rimanenti prima che il timer venga rilasciato; subito prima che l'otturatore venga rilasciato, la spia dell'autoscatto sulla parte anteriore della fotocamera lampeggia (se viene selezionato il timer di 2 secondi, la spia lampeggia durante il conto alla rovescia del timer). Utilizzare il timer da due secondi per ridurre le sfocature provocate dal movimento della fotocamera quando si preme il pulsante di scatto, il timer di dieci secondi per foto in cui si desidera apparire personalmente.	
10 SEC	① Rimanere dietro alla fotocamera quando si utilizza il pulsante di scatto. Se ci si posiziona davanti all'obiettivo, messa a fuoco ed esposizione possono risentirne negativamente.	
SORRISO	La fotocamera rileva i volti (🗨️ 82) e l'otturatore scatta quando qualsiasi soggetto sorride. La fotocamera potrebbe non essere in grado di rilevare i soggetti che non sono rivolti verso la fotocamera o i cui volti sono coperti da capelli o altri oggetti.	
COMPAGNO	La fotocamera avvia il timer quando rileva due soggetti da ritrarre vicini. Quando richiesto, per scegliere quanto vicini devono essere i soggetti prima che il timer si avvii, evidenziare l'opzione desiderata e premere MENU/OK (il grado di vicinanza richiesto è indicato dalle icone del cuore nel display di riprese: maggiore è il numero di cuori, più vicini devono essere i soggetti). Selezionare da LV.1 (VICINO) , LV.2 (PRIMO PIANO) o LV.3 (PRIMISSIMO PIANO) . Il timer inizia solo quando i soggetti sono sufficientemente vicini; l'otturatore viene rilasciato circa un secondo dopo.	

Opzione	Descrizione
 GRUPPO	<p>La fotocamera avvia il timer quando viene rilevato il numero selezionato di soggetti da ritrarre. Evidenziare il numero desiderato di soggetti (da 1 a 4) e premere MENU/OK (il numero dei soggetti è indicato da icone  nel display di ripresa). Il timer inizia solo quando il numero selezionato di soggetti è compreso nell'inquadratura; l'otturatore viene rilasciato due secondi dopo.</p> 
OFF	Autoscatto disattivato.

Per interrompere il timer prima dello scatto della foto, premere **DISP/BACK**.





- ❖ Le opzioni di autoscatto possono essere selezionate anche dal menu di scatto.
- ❖ La selezione di  **SORRISO**,  **COMPAGNO** o  **GRUPPO** consente di impostare  **IMPOSTAZIONE AF/MF > IMP. RICON. FACCIALE/OCCHI** su **FACCIALE ON/OCCHI OFF**. L'impostazione originale viene ripristinata quando l'autoscatto è disattivato.
- ❖ L'autoscatto si spegne automaticamente quando si spegne la fotocamera.

Foto intervallate

Seguire i seguenti passaggi per configurare la fotocamera per scattare foto automaticamente a intervalli preimpostati.

- 1 Premere **MENU/OK** in modalità di scatto per visualizzare il menu di scatto. Premere il selettore verso l'alto o verso il basso per selezionare **RIPR. A INT. CON TIMER** e premere **MENU/OK**.
- 2 Utilizzare il selettore per scegliere l'intervallo e il numero di scatti. Premere **MENU/OK** per procedere.
- 3 Utilizzare il selettore per scegliere l'ora di avvio e premere **MENU/OK**. La ripresa viene avviata automaticamente.

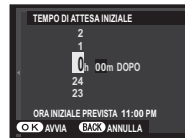
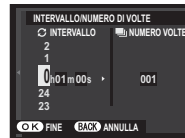

- ⓘ Le foto intervallate non possono essere utilizzate con tempi di posa di **B** (posa B), durante una panoramica o foto con esposizione multipla. In modalità burst, viene scattata una sola foto a ogni pressione del pulsante di scatto.
- 🔦 Si consiglia di utilizzare un treppiede.
- 🔦 Controllare il livello della batteria prima di iniziare. Si raccomanda l'utilizzo di un adattatore di alimentazione opzionale AC-9V CA e di un accoppiatore CP-W126 CC.
- 🔦 Il display si spegne fra uno scatto e l'altro e si accende qualche secondo prima che venga scattata la foto successiva. Il display può essere attivato in qualsiasi momento premendo il pulsante di scatto fino in fondo.

Autoritratto

Per scattare un autoritratto, ruotare il monitor LCD come mostrato in figura.

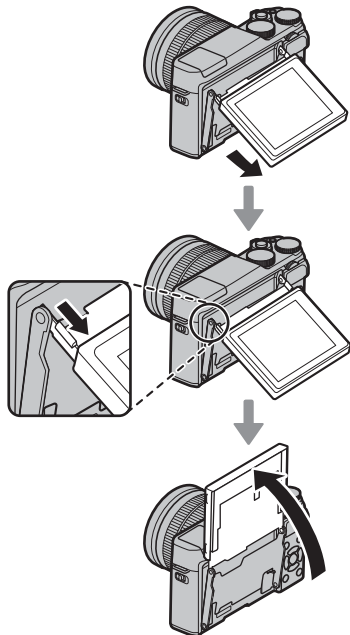

- ◆ La rotazione del monitor LCD di 180° imposta automaticamente **AF IMPOSTAZIONE AF/MF > IMP. RICON. FACCIALE/OCCHI** su **FACC. ON/OCCHI AUTOM.** (☰ 82). Il monitor LCD mostra una immagine speculare della vista attraverso l'obiettivo, in tal modo è possibile rilasciare l'otturatore premendo la parte centrale della ghiera secondaria. Indipendentemente dall'opzione selezionata per **☑ IMPOSTAZ SCHERMO > VISUAL. IMM.**, le immagini vengono visualizzate per 1,5 secondi dopo lo scatto (☰ 96).

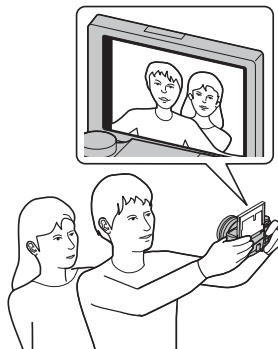

Sensibilità

“Sensibilità” si riferisce alla sensibilità della fotocamera alla luce. Selezionare da valori compresi tra 200 e 6400 oppure selezionare **L (100)**, **H (12800)** o **H (25600)** per situazioni speciali. È possibile utilizzare valori più alti per ridurre la sfocatura quando l’illuminazione è scarsa, mentre valori più bassi consentono tempi di posa più brevi o diaframmi più ampi in condizioni di luce intensa; si noti, tuttavia, che sulle immagini scattate con sensibilità elevate potrebbe apparire un effetto macchiettatura, in particolare a **H (25600)**, mentre se si sceglie **L (100)** si riduce la gamma dinamica. Si consigliano valori da ISO 200 a ISO 6400 nella maggior parte delle situazioni. Se viene selezionato **AUTO1**, **AUTO2** o **AUTO3**, la fotocamera regolerà automaticamente la sensibilità in risposta alle condizioni di ripresa.

- 1 Premere **MENU/OK** in modalità di scatto per visualizzare il menu di scatto. Premere il selettore in alto o in basso per evidenziare **ISO ISO** e premere **MENU/OK**.
 - 2 Premere il selettore in alto o in basso per evidenziare l’opzione desiderata e premere **MENU/OK** per selezionare.
- ❖ La sensibilità non viene ripristinata allo spegnimento della fotocamera.
 - ❖ **L (100)** viene reimpostato a ISO 200 e **H (12800)** e **H (25600)** vengono reimpostati a ISO 6400 quando **RAW**, **FINE+RAW** o **NORMAL+RAW** sono selezionati per la qualità dell’immagine (☰ 83). Per ulteriori informazioni sulle impostazioni disponibili con **L (100)**, **H (12800)** e **H (25600)**, fare riferimento a pagina 137.

■ AUTO

Le seguenti opzioni sono disponibili quando **AUTO1**, **AUTO2** o **AUTO3** è selezionato:

Opzione	Predefinito
SENSIBILITÀ PREDEFINITA	200
SENSIBILITÀ MASSIMA	800 (AUTO1) 1600 (AUTO2) 3200 (AUTO3)
VELOC. OTTUR. MIN.	1/60

La fotocamera sceglie automaticamente una sensibilità tra i valori predefinito e massimo. La sensibilità è portata sopra il valore predefinito solo se il tempo di posa richiesto per garantire un'esposizione ottimale sarebbe più lento rispetto al valore selezionato per **VELOC. OTTUR. MIN.**.

- ❖ Se il valore selezionato per **SENSIBILITÀ PREDEFINITA** è superiore a quello selezionato per **SENSIBILITÀ MASSIMA**, **SENSIBILITÀ PREDEFINITA** sarà impostata sul valore selezionato per **SENSIBILITÀ MASSIMA**.
- ❖ La fotocamera potrebbe selezionare tempi di posa più lenti di **VELOC. OTTUR. MIN.** se le immagini sarebbero ancora sottosposte al valore selezionato per **SENSIBILITÀ MASSIMA**.

Compensazione esposizione

Ruotare la ghiera di comando principale per regolare la compensazione dell'esposizione quando si fotografano soggetti molto luminosi, molto scuri o ad alto contrasto. L'effetto è visibile nel display.



Indicatore di compensazione esposizione

Ruotare la ghiera a destra per scegliere valori più alti e aumentare l'esposizione



Ruotare la ghiera a sinistra per scegliere valori più bassi e ridurre l'esposizione



● Valore esposizione (EV)

Il valore di esposizione è determinato dalla sensibilità del sensore dell'immagine e dalla quantità di luce alla quale è esposto il sensore. Raddoppiare la quantità aumenta EV di uno, mentre dimezzarla riduce EV di uno. È possibile controllare la quantità di luce che penetra nella fotocamera regolando diaframma e tempi di posa.

● Scelta di un valore di compensazione esposizione

- **Soggetti in controluce:** selezionare valori da $+2/3$ EV a $+1 2/3$ EV.



- **Soggetti altamente riflettenti o scene estremamente luminose** (es. campi innevati): +1 EV





- **Scene che includono principalmente cielo:** +1 EV
- **Soggetti sotto i riflettori** (in particolare se fotografati su sfondi scuri): $-2/3$ EV
- **Soggetti con scarsa riflettanza** (alberi di pino o foglie scure): $-2/3$ EV

Misurazione

Scegliere come la fotocamera misura l'esposizione.

- 1 Premere **MENU/OK** in modalità di scatto per visualizzare il menu di scatto. Premere il selettore verso l'alto o verso il basso per evidenziare  **FOTOMETRIA** e premere **MENU/OK**.
- 2 Premere il selettore in alto o in basso per evidenziare l'opzione desiderata e premere **MENU/OK** per selezionare.

Modalità	Descrizione
 (MULTI)	La fotocamera determina immediatamente l'esposizione in base a un'analisi di composizione, colore e distribuzione della luminosità. Consigliato nella maggior parte delle situazioni.
 (SPOT)	La fotocamera misura le condizioni di illuminazione in un'area al centro dell'inquadratura equivalente al 2% del totale. Raccomandato con soggetti in controluce e in altri casi in cui lo sfondo è più luminoso o più scuro del soggetto principale.
 (MEDIA)	L'esposizione viene impostata su un livello medio per l'intera foto. Fornisce un'esposizione costante in scatti multipli con la stessa luminosità ed è particolarmente adatto per i paesaggi e i ritratti di soggetti vestiti di bianco o nero.

- ① L'opzione selezionata diventa attiva solo quando **FACCIALE OFF/OCCHI OFF** è selezionato per **RF IMPOSTAZIONE AF/MF > IMP. RICON. FACCIALE/OCCHI** (🗨 82).

Uso del flash

Utilizzare il flash integrato per avere una maggiore illuminazione quando si scatta di notte o in luoghi chiusi poco illuminati.

1 Far scorrere l'interruttore ⚡ (sollevamento flash) per sollevare il flash.

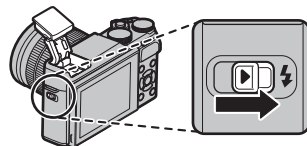

2 Selezionare **⚡ FLASH SET-UP > MODO FLASH** nel menu di ripresa. Vengono visualizzate le opzioni mostrate di seguito; premere il selettore in alto o in basso per evidenziare un'opzione e premere **MENU/OK** per selezionare.

Modalità	Descrizione
AUTO (FLASH AUTOMATICO)/ 👁️ AUTO (RID. OCCHI ROSSI)*	Il flash si attiva quando necessario. Consigliato nella maggior parte delle situazioni.
⚡ (FLASH FORZATO)/ 👁️⚡ (FLASH FORZATO)*	Il flash si attiva ogni volta che viene scattata una foto. Utilizzare questa opzione con soggetti in controluce o per ottenere una colorazione naturale quando si scatta in condizioni di luce intensa.
S ⚡ (SINCRLO LENTO)/ 👁️ (OCCHI ROSSI & LENTO)*	Utilizzare questa opzione per catturare sia il soggetto principale sia lo sfondo in condizioni di luce bassa (si noti che le scene fortemente illuminate potrebbero risultare sovraesposte).
⚡ (SINCRLO 2'TENDINA)/ 👁️ (SINCRLO 2'TENDINA)*	Il flash si attiva immediatamente prima che l'otturatore si chiuda.
📡 (COMMANDER)	Il flash integrato può essere utilizzato per controllare le unità flash opzionali in remoto.
🔇 (FLASH DISATTIV.)	Il flash non si attiva neppure se il soggetto è scarsamente illuminato. Si consiglia di utilizzare un treppiede.

* La rimozione occhi rossi è disponibile con queste modalità se è attivo il rilevam. volto intelligente (🗨 82) e la rimozione occhi rossi è accesa (🗨 86). La rimozione occhi rossi riduce al minimo l'effetto "occhi rossi" provocato quando la luce del flash è riflessa dalle retine del soggetto, come mostrato nella figura a destra.



- ① In base alla distanza dal soggetto, alcuni obiettivi potrebbero produrre delle ombre nelle foto scattate con il flash.
- 🔦 L'abbassamento del flash spegne il flash stesso (🚫) e impedisce che esso si attivi anche quando il soggetto è scarsamente illuminato; si raccomanda l'utilizzo di un treppiede. Abbassare il flash quando è vietato utilizzare il flash o per catturare la luce naturale in condizioni di luce debole. Consigliamo inoltre di abbassare il flash quando la fotocamera è spenta.
- 🔦 Se viene visualizzato 🚫 quando il pulsante di scatto viene premuto a metà corsa, il flash si attiva quando si scatta la foto.
- 🔦 Eccetto che in modalità commander, il flash potrebbe accendersi diverse volte durante ogni singolo scatto. Non muovere la fotocamera fino al termine dello scatto.







Velocità di sincronizzazione del flash

Il flash si sincronizza con l'otturatore a tempi di posa di $\frac{1}{180}$ s o più lenti.

Simulazione film

Simula gli effetti di diversi tipi di pellicola, incluso il bianco e nero.

- 1 Premere **MENU/OK** in modalità di scatto per visualizzare il menu di scatto. Premere il selettore in alto o in basso per evidenziare  **SIMULAZIONE FILM** e premere **MENU/OK**.
- 2 Premere il selettore verso l'alto o verso il basso per evidenziare una delle seguenti opzioni e premere **MENU/OK** per selezionare.

Opzione	Descrizione
 (PROVIA/STANDARD)	Riproduzione colore standard. Idoneo per una vasta gamma di soggetti, dai ritratti ai paesaggi.
 (Velvia/VIVACE)	Una tavolozza ad alto contrasto di colori saturi, idonea per fotografie della natura.
 (ASTIA/MORBIDA)	Aumenta la gamma dei colori disponibili per i toni della pelle nei ritratti, conservando allo stesso tempo il blu intenso di un cielo diurno. Consigliato per la fotografia di ritratti all'aperto.
 (CLASSIC CHROME)	Colore morbido e contrasto delle ombre aumentato per un aspetto calmo.
 (MONOCROMATICO)	Consente di scattare immagini in bianco e nero standard.
 (SEPPIA)	Scatta foto in color seppia.

- Le opzioni di simulazione film possono essere combinate con le impostazioni di tonalità e nitidezza ( 84, 85).

Registrazione immagini in formato RAW

Per registrare i dati RAW non elaborati dal sensore di immagine della fotocamera, selezionare un'opzione **RAW** per la qualità dell'immagine nel menu di scatto come descritto di seguito. È possibile creare copie JPEG di immagini RAW tramite l'opzione **RAW CONVERSIONE RAW** nel menu riproduzione oppure è possibile visualizzare immagini RAW su un computer utilizzando l'applicazione RAW FILE CONVERTER (📖 107).

- 1 Premere **MENU/OK** in modalità di scatto per visualizzare il menu di scatto. Premere il selettore verso l'alto o verso il basso per evidenziare **QUALITÀ IMM.** e premere **MENU/OK**.
- 2 Evidenziare un'opzione e premere **MENU/OK**. Selezionare **RAW** per registrare solo immagini RAW, oppure **FINE+RAW** o **NORMAL+RAW** per registrare una copia in formato JPEG insieme alle immagini RAW. **FINE+RAW** utilizza rapporti di compressione JPEG inferiori per immagini JPEG di qualità superiore, mentre **NORMAL+RAW** utilizza rapporti di compressione JPEG superiori per aumentare il numero di immagini che possono essere memorizzate.

Il pulsante Fn

Per commutare tra acceso e spento la qualità dell'immagine RAW per un singolo scatto, assegnare **RAW** al pulsante **Fn**. Se un'opzione JPEG è correntemente selezionata per la qualità immagine, premendo il pulsante **Fn** si seleziona temporaneamente l'opzione JPEG+RAW equivalente. Se un'opzione JPEG+RAW è correntemente selezionata, premendo il pulsante **Fn** si seleziona temporaneamente l'opzione JPEG equivalente, mentre se si seleziona **RAW**, premendo il pulsante **Fn** si seleziona temporaneamente l'opzione **FINE**. Scattando una foto o premendo di nuovo il pulsante **Fn** si ripristina la precedente impostazione.

- 🔍 Le sensibilità di **L (100)**, **H (12800)** e **H (25600)** non sono disponibili quando è attivata la qualità immagine RAW (📖 67).

Creazione di copie JPEG di immagini RAW

Le immagini RAW memorizzano le informazioni sulle impostazioni della fotocamera separatamente dai dati catturati dal sensore immagine della fotocamera. Utilizzando l'opzione **RAW CONVERSIONE RAW** nel menu di riproduzione, è possibile creare copie JPEG di immagini RAW tramite diverse opzioni per le impostazioni elencate di seguito. I dati dell'immagine originale non subiscono conseguenze, consentendo a una singola immagine RAW di essere elaborata in molti modi diversi.

- 1 Premere **MENU/OK** durante la riproduzione per visualizzare il menu di riproduzione, quindi premere il selettore in alto o in basso per evidenziare **RAW CONVERSIONE RAW** e premere **MENU/OK** per visualizzare le impostazioni elencate nella tabella a destra.

❖ Queste opzioni possono essere visualizzate anche premendo il pulsante **Q** durante la riproduzione.

- 2 Premere il selettore in alto o in basso per evidenziare un'impostazione e premere il selettore a destra per selezionare. Premere il selettore in alto o in basso per evidenziare l'opzione desiderata e premere **MENU/OK** per selezionare e tornare all'elenco delle impostazioni. Ripetere questo passaggio per regolare ulteriori impostazioni.



- 3 Premere il pulsante **Q** per l'anteprima della copia JPEG, quindi premere **MENU/OK** per salvare.

Impostazione	Descrizione
RIFL. COND. SCATTO	Creare una copia JPEG utilizzando le impostazioni utilizzate al momento dello scatto della foto.
ELABORAZ. PUSH/PULL	Regolare l'esposizione tra -1 EV e +3 EV con incrementi di 1/3 EV (☞ 69).
GAMMA DINAMICA	Aumenta i dettagli nelle zone di alte luci per un contrasto naturale (☞ 84).
SIMULAZIONE FILM	Simula gli effetti di diversi tipi di pellicola (☞ 73).
BIL. BIANCO	Regola il bilanciamento del bianco (☞ 58).
SPOST. BIL. BIANCO	Regola finemente il bilanciamento del bianco (☞ 58).
COLORE	Regola la densità di colore (☞ 84).
NITIDEZZA	Rende i contorni più nitidi o più morbidi (☞ 84).
TONO ALTE LUCI	Regola le alte luci (☞ 84).
TONO OMBRE	Regola le ombre (☞ 85).
RIDUZIONE DISTURBO	Elabora la copia per ridurre la macchiettatura (☞ 85).
ESPACIOS COLOR	Sceglie lo spazio colore usato per la riproduzione del colore (☞ 100).

Uso di un adattatore di montaggio

Quando sono installati degli adattatori per obiettivi M tramite un **FUJIFILM M MOUNT ADAPTER** opzionale, la fotocamera elabora le immagini mentre sono scattate per mantenere la qualità dell'immagine e correggere una varietà di effetti.

- ◆ Installare un adattatore abilita **LENS SCATTA SENZA OBIETTIVO** (📖 85) e nasconde l'indicatore di distanza nel display standard.
- ◆ Per controllare la messa a fuoco, selezionare **MF MANUALE** per **RF IMPOSTAZIONE AF/MF > MODALITÀ FUOCO** nel menu di scatto (📖 52).

Impostazioni adattatore

Premendo il pulsante funzione sull'adattatore si visualizzano le opzioni **LENS IMP ADATTATORE**.

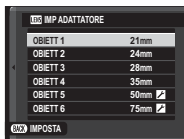

Scelta di una lunghezza focale

Se l'obiettivo ha una lunghezza focale di 21, 24, 28 o 35 mm, scegliere l'opzione corrispondente nel menu **LENS IMP ADATTATORE**. Per gli altri obiettivi, selezionare l'opzione 5 o 6 per visualizzare il menu a destra, premere il selettore a destra per visualizzare le impostazioni della lunghezza focale, quindi inserire la lunghezza focale utilizzando il selettore.



Correzione della distorsione

Scegliere tra le opzioni **FORTE**, **MEDIO** o **LIEVE** per correggere la distorsione **BARILE** o **CUSCINO**.

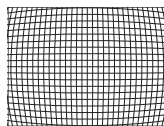

Distorsione a barile

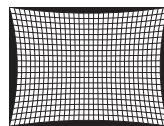

Distorsione a cuscino



- ◆ Per determinare la quantità necessaria, regolare la correzione della distorsione mentre si scattano foto di carta da grafici o altri oggetti che presentano linee verticali e orizzontali ripetute, come le finestre di un edificio molto alto.

■ Correzione aloni colore

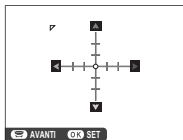
Le variazioni del colore (aloni) tra il centro e i bordi della foto possono essere regolate separatamente per ciascun angolo.



Per utilizzare la correzione aloni colore, seguire i passaggi di seguito.

- 1 Ruotare la ghiera secondaria per scegliere un angolo. L'angolo selezionato viene indicato da un triangolo. 
 - 2 Utilizzare il selettore per regolare l'alone fin quando non c'è alcuna differenza di colore visibile tra l'angolo selezionato e il centro dell'immagine. Premere il selettore verso sinistra o verso destra per regolare i colori sull'asse ciano-rosso, verso l'alto o verso il basso per regolare i colori sull'asse blu-giallo. Vi è un totale di 19 posizioni disponibili su ogni asse. 
- ◆ Per determinare la quantità richiesta, regolare la correzione degli aloni colore mentre si scattano foto di un cielo blu o di un foglio di carta grigio.

■ Correzione illuminazione periferica

Selezionare dai valori compresi tra -5 e $+5$. Scegliere valori positivi aumenta l'illuminazione periferica, mentre scegliere valori negativi riduce l'illuminazione periferica. I valori positivi sono consigliati per obiettivi d'epoca, valori negativi per creare l'effetto di immagini scattate con un obiettivo antico o con uno stenoscopio.

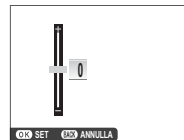

- ◆ Per determinare la quantità necessaria, regolare la correzione illuminazione periferica mentre si scattano foto di un cielo blu o di un foglio di carta grigio.

Assist. per album

Creare un album delle vostre foto preferite.

Creazione di un album

1 Selezionare **NUOVO ALBUM** per  **ASSIST. PER ALBUM** nel menu di riproduzione ( 92):

- ❖ Per gli album non possono essere selezionati né foto  o più piccole, né filmati.
- ❖ La prima immagine selezionata diventa la copertina. Premere il selettore in basso per selezionare un'immagine differente per la copertina.

2 Scorrere le immagini e premere il selettore in alto per selezionare o deselegionare. Per visualizzare l'immagine corrente sulla copertina, premere il selettore in basso. Premere **MENU/OK** per uscire quando l'album è completo.

3 Evidenziare **ALBUM COMPLETO** e premere **MENU/OK** (per selezionare tutte le foto, oppure tutte le foto che rispettano i parametri di ricerca selezionati per l'album, scegliere **SELEZIONA TUTTO**). Il nuovo album sarà aggiunto alla lista nel menu dell'assistenza per album.

- ① Gli album possono contenere fino a 300 immagini.
- ① Gli album che non contengono alcuna foto vengono cancellati automaticamente.

Visualizzazione di album

Evidenziare un album nel menu di assistenza dell'album e premere **MENU/OK** per visualizzare l'album, quindi premere il selettore verso sinistra o verso destra per scorrere le immagini.

Modifica e cancellazione di album

Visualizzare l'album e premere **MENU/OK**. Vengono visualizzate le seguenti opzioni; selezionare l'opzione desiderata e seguire le istruzioni a schermo.

- **MODIFICA:** Consente di modificare l'album come descritto in "Creazione di un album" (📖 78).
- **ELIMINA:** Consente di cancellare l'album.

Album

Gli album possono essere copiati su un computer usando il software MyFinePix Studio in dotazione (📖 107).

Utilizzo dei menu: Modalità di scatto

Il menu di scatto è utilizzato per regolare le impostazioni per una vasta gamma di condizioni di scatto. Per visualizzare il menu di scatto, premere **MENU/OK** in modalità di scatto. Evidenziare le voci e premere il selettore verso destra per visualizzare le opzioni, quindi evidenziare un'opzione e premere **MENU/OK**. Premere **DISP/BACK** per uscire al termine delle impostazioni.



Opzioni del menu di scatto (Fotografie)

Le opzioni disponibili variano in base alla modalità di scatto selezionata.

MODALITÀ

Consente di scegliere una scena per la modalità **SP** (45).

Adv. MODALITÀ

Consente di scegliere una modalità di scatto avanzata (40).

AF/MF IMPOSTAZIONE AF/MF

Regolare le impostazioni di messa a fuoco.

Opzione	Descrizione
AREA MESSA A FUOCO	Selezionare l'area messa a fuoco (📖 55).
MODALITÀ FUOCO	Per scegliere il modo in cui la fotocamera mette a fuoco (📖 52).
AF+MF	<p>Questa opzione ha effetto quando [F] MULTI o [A] AREA è selezionato per AF IMPOSTAZIONE AF/MF > MODALITÀ FUOCO. Se ON è selezionato, la messa a fuoco può essere regolata manualmente ruotando l'anello di messa a fuoco mentre si tiene premuto il pulsante di scatto a metà corsa. Il picco di messa a fuoco è supportato (📖 85). Gli obiettivi con un indicatore della distanza di messa a fuoco devono essere impostati in modalità di messa a fuoco manuale (MF) prima che questa opzione possa essere utilizzata. La selezione di MF disabilita l'indicatore della distanza di messa a fuoco. Impostare la ghiera di messa a fuoco al centro dell'indicatore della distanza di messa a fuoco, poiché la fotocamera potrebbe non riuscire a mettere a fuoco se la ghiera è impostata su infinito o sulla distanza minima di messa a fuoco.</p> <div style="border: 1px solid gray; padding: 5px; margin-top: 10px;"> <p>🔸 Zoom di messa a fuoco AF + MF</p> <p>Quando ON è selezionato per [M] IMPOSTAZ SCHERMO > CONTROLLO FUOCO nel menu di configurazione e [F] MULTI o [A] AREA è selezionato per AF IMPOSTAZIONE AF/MF > MODALITÀ FUOCO, lo zoom di messa a fuoco può essere utilizzato per ingrandire l'area di messa a fuoco selezionata.</p> </div>

IMPOSTAZIONE AF/MF (Continua)

Opzione	Descrizione	
IMP. RICON. FACCIALE/ OCCHI	Il rilevamento intelligente del volto imposta la messa a fuoco e l'esposizione per i volti umani in qualsiasi punto della foto, evitando che la fotocamera effettui la messa a fuoco sullo sfondo in ritratti di gruppo. Scegliere per scatti che enfatizzano i soggetti di ritratto. I volti possono essere rilevati con la fotocamera in orientamento orizzontale o verticale; se viene rilevato un volto, verrà indicato da un bordo verde. Se sono presenti più volti nell'inquadratura, verrà selezionato il volto più vicino al centro; gli altri volti saranno indicati da bordi bianchi. È anche possibile scegliere se la fotocamera rileva e mette a fuoco gli occhi quando la funzione di rilevamento intelligente dei volti è attivata. Scegliere tra le seguenti opzioni:	
		
	Opzione	Descrizione
	FACCIALE ON/OCCHI OFF	Solo rilevamento intelligente dei volti.
	FACC. ON/OCCHI AUTOM.	La fotocamera sceglie automaticamente quale occhio mettere a fuoco quando viene rilevato un volto.
	PR. FACC. ON/OCCH. DX	La fotocamera mette a fuoco l'occhio destro dei soggetti rilevati tramite il rilevamento intelligente dei volti.
	PR. FACC. ON/OCCH. SX	La fotocamera mette a fuoco l'occhio sinistro dei soggetti rilevati tramite il rilevamento intelligente dei volti.
FACCIALE OFF/OCCHI OFF	Rilevamento intelligente dei volti e priorità occhi disattivati.	
<ul style="list-style-type: none"> ◆ Se la fotocamera non è in grado di rilevare gli occhi del soggetto poiché questi sono nascosti da capelli, occhiali o altri oggetti, la fotocamera metterà invece a fuoco i volti. ① In alcune modalità, la fotocamera potrebbe impostare l'esposizione per l'intera foto piuttosto che per il soggetto del ritratto. ① Se il soggetto si sposta quando si preme il pulsante di scatto, il volto potrebbe non trovarsi nell'area indicata dal bordo verde quando viene scattata l'immagine. 		

AF IMPOSTAZIONE AF/MF (Continua)

Opzione	Descrizione
ILLUMIN. AF	Se viene selezionato ON , la spia di illuminazione AF-assist si accende per consentire la messa a fuoco automatica.
	<ul style="list-style-type: none"> La spia di illuminazione AF-assist si spegne automaticamente quando viene selezionato OFF per AUDIO e FLASH nel menu di configurazione.
	<ul style="list-style-type: none"> In alcune circostanze la fotocamera potrebbe non essere in grado di mettere a fuoco utilizzando la spia di illuminazione AF-assist. Se la fotocamera non è in grado di mettere a fuoco in modalità macro, provare ad aumentare la distanza dal soggetto. Evitare di puntare la spia di illuminazione AF-assist direttamente negli occhi del soggetto.

ISO ISO

Controlla la sensibilità della fotocamera alla luce (67).

IMM. DIMENSIONI IMM.

Consente di scegliere il formato e il rapporto d'aspetto ai quali sono registrate le immagini fisse.

Rapporto d'aspetto

Immagini con un rapporto d'aspetto di 3:2 hanno le stesse proporzioni di una foto con pellicola di 35 mm, mentre un rapporto d'aspetto di 16:9 è indicato per visualizzazioni su dispositivi High Definition (ad alta definizione). Immagini con un rapporto d'aspetto di 1:1 sono quadrate.

Opzione	Stampe in formati fino a	Opzione	Stampe in formati fino a
L 3:2	41 × 28 cm	S 3:2	21 × 14 cm
L 16:9	41 × 23 cm	S 16:9	21 × 12 cm
L 1:1	28 × 28 cm	S 1:1	14 × 14 cm
M 3:2	29 × 20 cm		
M 16:9	29 × 16 cm		
M 1:1	20 × 20 cm		

IMM. DIMENSIONI IMM. non viene ripristinato quando si spegne la fotocamera o si seleziona un'altra modalità di scatto.

QUALITÀ IMM.

Scegliere un formato di file e un rapporto di compressione. Selezionare **FINE** o **NORMAL** per registrare immagini JPEG, **RAW** per registrare immagini RAW o **FINE+RAW** o **NORMAL+RAW** per registrare sia immagini JPEG sia immagini RAW. **FINE** e **FINE+RAW** utilizzano rapporti di compressione JPEG inferiori per immagini JPEG di qualità superiore, mentre **NORMAL** e **NORMAL+RAW** utilizzano rapporti di compressione JPEG superiori per aumentare il numero di immagini che possono essere memorizzate.

GAMMA DINAMICA

Controllo contrasto. Scegliere valori inferiori per aumentare il contrasto quando si scatta in ambienti interni o con cielo nuvoloso e valori superiori per ridurre la perdita di dettagli in alte luci e ombre quando si fotografano scene ad alto contrasto. Valori più alti sono raccomandati per scene che includono sia la luce solare sia profonde zone d'ombra, per soggetti con contrasto elevato quali la luce solare sull'acqua, foglie autunnali illuminate dalla luce, ritratti scattati sullo sfondo di un cielo azzurro e oggetti bianchi o persone che indossano abiti bianchi; si noti, tuttavia, che la macchiettatura potrebbe apparire su immagini scattate con valori più alti.

- ❖ Se è selezionato **AUTO**, la fotocamera sceglierà automaticamente **100 100%** oppure **200 200%** in base al soggetto e alle condizioni di ripresa. Il tempo di posa e il diaframma verranno visualizzati quando il pulsante di scatto viene premuto fino a metà corsa.
- ❖ **200 200%** è disponibile con sensibilità ISO di 400 e superiori, **400 400%** con sensibilità ISO di 800 e superiori.

SIMULAZIONE FILM

Simula gli effetti di diversi tipi di pellicola ( 73).

BKT SIMULAZIONE FILM

Scegliere i tipi di pellicola per il bracketing simulazione film ( 62).

AUTOSCATTO

Scatta foto con l'autoscatto ( 63).

RIPR. A INT. CON TIMER

Regolare le impostazioni per la fotografia intervallata ( 65).

BIL. BIANCO

Regolare i colori in base alla sorgente di illuminazione ( 58).

COLORE

Regola la densità di colore.

NITIDEZZA

Consente di rendere i contorni più nitidi o più morbidi.

TONO ALTE LUCI

Consente di regolare l'aspetto delle alte luci.

☰ TONO OMBRE

Consente di regolare l'aspetto delle ombre.

NR RIDUZIONE DISTURBO

Consente di ridurre il disturbo nelle immagini scattate a sensibilità elevate.

☰ NR x ESPOS. LUNGA

Selezionare **ON** per ridurre la macchiettatura nelle esposizioni lunghe (☰ 48, 50).

☰ IMP. PERSONAL.

Salvare le impostazioni per le modalità **P, S, A e M** (☰ 51).

☰ IMP ADATTATORE

Regola le impostazioni per l'adattatore M per obiettivi collegato tramite un **FUJIFILM M MOUNT ADAPTER** opzionale (☰ 76).

☰ SCATTA SENZA OBIETTIVO

Scegliere se abilitare il rilascio dell'otturatore quando l'obiettivo non è montato.

☰ ASSIST. MF

Scegliere come la messa a fuoco è visualizzata in modalità messa a fuoco manuale (☰ 53).

Opzione	Descrizione
STANDARD	La messa a fuoco è visualizzata normalmente (il picco di messa a fuoco non è disponibile).
EVIDENZ. FOCUS PEAK	La fotocamera accentua i contorni ad alto contrasto. Scegliere un colore e un livello di picco.

☰ FOTOMETRIA



Consente di scegliere il modo in cui la fotocamera misura l'esposizione quando il rilevamento intelligente dei volti è spento (☰ 70).

PTO INT. E AREA M. FUOCO

Selezionare **ON** per misurare la cornice di messa a fuoco corrente quando  **AREA** è selezionato per  **IMPOSTAZIONE AF/MF > MODALITÀ FUOCO** e  **SPOT** è selezionato per  **FOTOMETRIA**.







FLASH SET-UP

Regolare le impostazioni del flash.







Opzione	Descrizione
MODO FLASH	Selezionare una modo flash ( 71).
COMPENSAZ. FLASH	Regola la luminosità del flash. Scegliere valori compresi tra +2 EV e -2 EV. Osservare che potrebbe non essere possibile ottenere i risultati desiderati a seconda delle condizioni di scatto e della distanza dal soggetto.
RIMOZ. OCCHI ROSSI	Scegliere ON per eliminare l'effetto occhi rossi causato dal flash.  La riduzione occhi rossi è eseguita solo quando viene rilevato un volto.  La rimoz. occhi rossi non è disponibile con immagini RAW.

IMP FILMATO

Regolare le impostazioni dei filmati.





Opzione	Descrizione
MOD. FILM.	Selezionare la dimensione e la frequenza dei fotogrammi per la registrazione di filmati. <ul style="list-style-type: none"> •  1080/30P: Full HD (30 fps) •  1080/25P: Full HD (25 fps) •  1080/24P: Full HD (24 fps) •  720/60P: HD (60 fps) •  720/50P: HD (50 fps) •  720/24P: HD (24 fps)
ISO VIDEO	Scegliere la sensibilità per la registrazione di filmati da AUTO o da impostazioni tra ISO 400 e 6400.  Questa impostazione non influisce sulle fotografie.

 **IMP FILMATO (Continua)**

Opzione	Descrizione
MODALITÀ FUOCO	<p>Questa opzione consente di controllare il modo in cui la fotocamera mette a fuoco durante la registrazione di filmati.</p> <ul style="list-style-type: none">  CENTRALE: Quando inizia la ripresa, la fotocamera mette a fuoco il soggetto che si trova al centro dell'inquadratura.  CONTINUO: La fotocamera regola continuamente la messa a fuoco a seconda della distanza dei soggetti vicini al centro dell'inquadratura.  MANUALE: Mettere a fuoco manualmente. <p>❖ Si noti che in modalità , la fotocamera mette a fuoco in modo continuo, aumentando il consumo della batteria, e che il suono della messa a fuoco della fotocamera potrebbe essere udibile.</p> <p>❖ Se viene rilevato un volto quando  è selezionato, un'icona  viene visualizzata e la fotocamera regola continuamente la messa a fuoco in modo da mantenere la messa a fuoco sul volto.</p>
REGOL. LIV. MIC.	Regola il livello di registrazione del microfono.

 **MODALITÀ IS**

Scegliere tra le seguenti opzioni di stabilizzazione dell'immagine:

Opzione	Descrizione
 RILEV CONT MOV	Stabilizzazione immagine attiva. Se RILEV MOV è selezionato, la fotocamera regolerà la velocità dell'otturatore per ridurre l'effetto mosso quando sono rilevati oggetti in movimento.
 CONTINUO	
 RILEV MOV RIPRESA	Come sopra, con la differenza che la stabilizzazione dell'immagine viene eseguita solo quando il pulsante di scatto viene premuto a metà corsa o l'otturatore viene rilasciato. Se RILEV MOV è selezionato, la fotocamera regolerà la velocità dell'otturatore per ridurre l'effetto mosso quando sono rilevati oggetti in movimento.
 SOLO SCATTO	
OFF	Stabilizzazione immagine disattivata. Scegliere questa opzione quando si utilizza un treppiede.

- ❖ **RILEV MOV** non ha alcun effetto quando la sensibilità è impostata su un valore fisso e potrebbe non essere disponibile anche con altre combinazioni di impostazioni. L'effetto può variare in base alle condizioni di illuminazione e alla velocità alla quale l'oggetto si muove.
- ❖ La modalità IS è disponibile solo quando l'obiettivo che supporta la funzione di stabilizzazione dell'immagine è collegato.

STABILIZZ. IMM. DIGIT.

Selezionare se attivare la stabilizzazione dell'immagine digitale durante la registrazione di filmati.

COMUNIC. WIRELESS

Collegare a un tablet o uno smartphone tramite rete wireless (☎ 106).

◆ Per ulteriori informazioni, visitare il sito <http://fujifilm-dsc.com/wifi/>.

TIPO OTTURATORE

Scegliere il tipo otturatore. Scegliere l'otturatore elettronico per disattivare il suono otturatore.

Opzione	Descrizione
MS OTTURATORE MECCANICO	Scattare foto con l'otturatore meccanico.
ES OTTURATORE ELETTRONICO	Scattare foto con l'otturatore elettronico.
MS MECCANICO + ES ELETTRONICO	La fotocamera sceglie il tipo otturatore in base alle condizioni di ripresa.

- ◆ Quando viene usato l'otturatore elettronico, il flash si disattiva, il tempo di posa e la sensibilità sono limitati a valori di $1/32000$ – 1 sec e ISO 6400 – 200 rispettivamente, e la riduzione disturbo su esposizioni lunghe non ha alcun effetto. In modalità burst, messa a fuoco ed esposizione sono fissate ai valori del primo scatto in ciascuna sequenza.
- ① Distorsioni potrebbero essere visibili in scatti di soggetti in movimento con l'otturatore elettronico, mentre righe e nebbia possono verificarsi in scatti eseguiti con luci fluorescenti o altre illuminazioni sfarfallanti o irregolari. Quando si scattano foto con l'otturatore silenziato, rispettare i diritti di immagine dei soggetti e il loro diritto alla privacy.

Utilizzo dei menu: Modalità riproduzione

Premere **MENU/OK** per visualizzare il menu di riproduzione in modalità di riproduzione. Evidenziare le voci e premere il selettore verso destra per visualizzare le opzioni, quindi evidenziare un'opzione e premere **MENU/OK**. Premere **DISP/BACK** per uscire al termine delle impostazioni.



Opzioni del menu riproduzione

COMUNIC. WIRELESS

Collegare a un tablet o uno smartphone tramite rete wireless (📄 106).

🔍 Per ulteriori informazioni, visitare il sito <http://fujifilm-dsc.com/wifi/>.

CONVERSIONE RAW

Consente di creare copie JPEG di immagini RAW (📄 75).

CANCELLA

Consente di eliminare tutte le immagini o quelle selezionate.

- **FOTO:** Premere il selettore a sinistra o a destra per scorrere tra le immagini e premere **MENU/OK** per eliminare l'immagine corrente (non viene visualizzata nessuna finestra di conferma).
- **IMMAGINI SELEZ.:** Evidenziare le immagini e premere **MENU/OK** per selezionare o deselezionare. Al termine dell'operazione, premere **DISP/BACK** per visualizzare una finestra di conferma, quindi evidenziare **OK** e premere **MENU/OK**.
- **TUTTE LE FOTO:** Viene visualizzata una finestra di conferma; evidenziare **OK** e premere **MENU/OK** per eliminare tutte le immagini non protette.

TAGLIO

Creare una copia ritagliata dell'immagine corrente.

- 1 Visualizzare l'immagine desiderata.
 - 2 Selezionare  **TAGLIO** nel menu riproduzione.
 - 3 Usare la ghiera secondaria per ingrandire e ridurre l'immagine e premere il selettore in alto, in basso, verso sinistra o verso destra per scorrere l'immagine finché non viene visualizzata la porzione desiderata.
 - 4 Premere **MENU/OK** per visualizzare una finestra di conferma.
 - 5 Premere di nuovo **MENU/OK** per salvare la copia ritagliata in un file separato.
- ❖ Ritagli grandi producono copie grandi; tutte le copie hanno un rapporto d'aspetto di 3:2. Se la dimensione della copia finale è **640**, **OK** viene visualizzato in giallo.

RIDIMENSIONA

Creare una copia di dimensioni ridotte della foto corrente.

- 1 Visualizzare l'immagine desiderata.
 - 2 Selezionare  **RIDIMENSIONA** nel menu di riproduzione.
 - 3 Evidenziare una dimensione e premere **MENU/OK** per visualizzare una finestra di conferma.
 - 4 Premere di nuovo **MENU/OK** per salvare la copia ridimensionata in un file separato.
- ❖ Le dimensioni disponibili variano con la dimensione dell'immagine originale.

🔒 PROTEGGI

Protegge le immagini dall'eliminazione accidentale. Evidenziare una delle seguenti opzioni e premere **MENU/OK**.

- **FOTO**: Protegge le immagini selezionate. Premere il selettore verso sinistra o verso destra per visualizzare le immagini e premere **MENU/OK** per selezionare o deselezionare. Premere **DISP/BACK** al termine dell'operazione.
- **IMPOSTA TUTTO**: Protegge tutte le immagini.
- **RESETTA TUTTO**: Rimuove la protezione da tutte le immagini.

① Le immagini protette vengono eliminate quando si formatta la scheda di memoria (🗨 102).

🔄 RUOTA IMMAGINE



Ruotare le immagini.

- 1 Visualizzare l'immagine desiderata.
 - 2 Selezionare **🔄 RUOTA IMMAGINE** nel menu di riproduzione.
 - 3 Premere il selettore in basso per ruotare l'immagine di 90° in senso orario, in alto per ruotarla di 90° in senso antiorario.
 - 4 Premere **MENU/OK**. L'immagine viene visualizzata automaticamente nell'orientamento selezionato ogni volta che è riprodotta sulla fotocamera.
- ❖ Le immagini protette non possono essere ruotate. Rimuovere la protezione prima di ruotare le immagini.
 - ❖ La fotocamera potrebbe non essere in grado di ruotare le immagini create con altri dispositivi. Le immagini ruotate sulla fotocamera non vengono ruotate quando si visualizzano su un computer o su un'altra fotocamera.
 - ❖ Le immagini scattate con **📷 IMPOSTAZ SCHERMO > RIPR. ROT. AUTO** vengono automaticamente visualizzate nell'orientamento corretto durante la riproduzione (🗨 97).

RIMOZ. OCCHI ROSSI

Rimuove l'effetto occhi rossi dai ritratti. La fotocamera analizza l'immagine; se viene rilevato l'effetto occhi rossi, l'immagine sarà elaborata per creare una copia con l'effetto occhi rossi ridotto.

- 1 Visualizzare l'immagine desiderata.
- 2 Selezionare  **RIMOZ. OCCHI ROSSI** nel menu riproduzione.
- 3 Premere **MENU/OK**.

- ❖ È possibile che l'effetto occhi rossi non venga rimosso se la fotocamera non è in grado di rilevare il volto o se il volto è di profilo. I risultati possono essere diversi in base alla scena. Non è possibile rimuovere l'effetto occhi rossi dalle immagini che sono già state elaborate utilizzando la funzione di rimozione occhi rossi o dalle immagini create con altri dispositivi.
- ❖ L'intervallo di tempo necessario per elaborare l'immagine varia in base al numero di volti rilevati.
- ❖ Le copie create con  **RIMOZ. OCCHI ROSSI** sono indicate con un'icona  durante la riproduzione.
- ❖ La rimozione effetto occhi rossi non può essere eseguita su immagini RAW.

RIPROD. AUT. IMM.

Visualizzare le immagini in una presentazione automatica. Premere **MENU/OK** per avviare e premere il selettore verso destra o verso sinistra per saltare avanti o indietro. Premere **DISP/BACK** in qualsiasi momento durante la presentazione per visualizzare la Guida su schermo. È possibile terminare la presentazione in qualsiasi momento premendo **MENU/OK**.

- ❖ La fotocamera non si spegnerà automaticamente durante una presentazione.

ASSIST. PER ALBUM

Per creare un album delle proprie foto preferite (🗨 78).

SALVAT. AUTOM. PC

Caricamento delle immagini su un computer tramite una rete wireless (📖 106).

🔹 Per ulteriori informazioni, visitare il sito <http://fujifilm-dsc.com/wifi/>.

ORD. STAMPA (DPOF)

Creare un "ordine di stampa" digitale per le stampanti compatibili con DPOF (📖 110).

instax STAMPA CON STAMP

Stampare le immagini su stampanti opzionali FUJIFILM instax SHARE (📖 112).

RAPPORTO ASPETTO

Seleziona la modalità secondo cui i dispositivi High Definition (ad alta definizione) visualizzano le immagini con un rapporto d'aspetto di 3:2 (questa opzione è disponibile solo se è connesso un cavo HDMI). Selezionare 16:9 per visualizzare l'immagine in modo che occupi lo schermo con la parte superiore e inferiore tagliate, 3:2 per visualizzare l'intera immagine con delle fasce nere sui due lati.

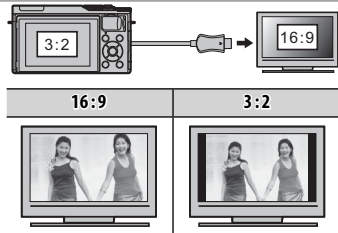

Il menu impostazioni

Utilizzo del menu impostazioni

1 Visualizzare il menu impostazioni.

1.1 Premere **MENU/OK** per visualizzare il menu per la modalità corrente.

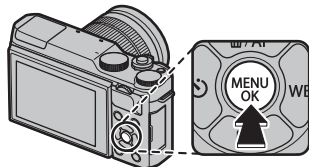

1.2 Premere il selettore verso sinistra per evidenziare la scheda per il menu corrente.



1.3 Premere il selettore verso il basso per evidenziare la scheda contenente l'opzione desiderata.

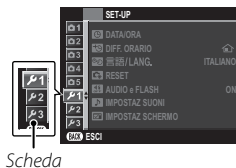

1.4 Premere il selettore verso destra per posizionare il cursore nel menu impostazioni.



2 Regolare le impostazioni.

Evidenziare le voci e premere il selettore verso destra per visualizzare le opzioni, quindi evidenziare un'opzione e premere **MENU/OK**. Premere **DISP/BACK** per uscire al termine delle impostazioni.

Opzioni del menu impostazioni

DATA/ORA

Imposta l'orologio della fotocamera (🗨 22).

DIFF. ORARIO

Quando si viaggia, commutare immediatamente l'orologio della fotocamera dal proprio fuso orario all'ora locale della propria destinazione. Per specificare la differenza tra ora locale e fuso orario di residenza:



- 1 Evidenziare **← LOCAL** e premere **MENU/OK**.
- 2 Utilizzare il selettore per scegliere la differenza di orario tra l'ora locale e il fuso orario di residenza. Premere **MENU/OK** al termine delle impostazioni.

Per impostare l'orologio della fotocamera sull'ora locale, evidenziare **← LOCAL** e premere **MENU/OK**. Per impostare l'orologio sul proprio fuso orario, selezionare **🏠 CASA**. Se **← LOCAL** viene selezionato, **←** viene visualizzato per tre secondi quando si accende la fotocamera.

言語/LANG.

Scegliere una lingua (🗨 22).

RESET

Ripristinare le opzioni del menu di ripresa o del menu di configurazione ai valori predefiniti. Le opzioni del bil. bianco personalizzato, dei gruppi di impostazioni personalizzate create utilizzando  **IMP. PERSONAL.**,  **IMPOST. WIRELESS** e del menu di configurazione  **DATA/ORA**,  **DIFF. ORARIO** non vengono influenzate.

- 1 Evidenziare l'opzione desiderata e premere il selettore verso destra.
- 2 Viene visualizzata una finestra di conferma; evidenziare **OK** e premere **MENU/OK**.

AUDIO e FLASH

Selezionare **OFF** per disattivare l'altoparlante, il flash e la spia di illuminazione in situazioni nelle quali i suoni o le luci della fotocamera potrebbero non essere graditi.  compare sul display quando viene selezionato **OFF**.

▶ IMPOSTAZ. SUONI

Regolare le impostazioni audio.



















Opzione	Descrizione
IMPOSTA VOLUME	Consente di regolare il volume del suono prodotto quando si azionano i controlli della fotocamera. Scegliere OFF (muto) per disattivare i suoni dei pulsanti di controllo.
VOL. OTTUR.	Regolare il volume dei suoni prodotti dall'otturatore elettronico. Scegliere OFF (muto) per disattivare il suono otturatore.
SUONO OTTUR	Scegliere il suono prodotto dall'otturatore elettronico.
VOLUME PLAY	Consente di regolare il volume per la riproduzione di filmati.

☑ IMPOSTAZ. SCHERMO

Regola le impostazioni del display.

Opzione	Descrizione	
VISUAL. IMM.	Consente di scegliere il tempo di visualizzazione delle immagini dopo lo scatto. I colori potrebbero differire leggermente da quelli dell'immagine finale e la macchiettatura di "disturbi" potrebbe essere visibile ad alte sensibilità. Si noti che con alcune impostazioni, la fotocamera visualizza le immagini dopo la ripresa, indipendentemente dall'opzione selezionata.	
	Opzione	Descrizione
	CONTINUO	Le immagini vengono visualizzate finché non viene premuto il pulsante MENU/OK o il pulsante di scatto viene premuto a metà corsa. Per ingrandire il punto di messa a fuoco attivo, premere il centro della ghiera secondaria; premere di nuovo per annullare lo zoom.
	1.5 SEC	Le immagini vengono visualizzate per 1,5 secondi (1.5 SEC) o 0,5 secondi (0.5 SEC) o finché il pulsante di scatto viene premuto a metà corsa.
	0.5 SEC	
OFF	Le immagini non vengono visualizzate dopo lo scatto.	
ANTEPR. ESP. MAN.	Selezionare ON per abilitare l'anteprima dell'esposizione nel modo di esposizione manuale. Selezionare OFF quando si utilizza il flash o in altre occasioni in cui l'esposizione potrebbe cambiare durante lo scatto dell'immagine.	

 IMPOSTAZ. SCHERMO (Continua)

Opzione	Descrizione						
LUMINOS. LCD	Regolare la luminosità del monitor.						
COLORE LCD	Regolare la tinta del monitor.						
ANTEPRIMA EFFETTO IMM	<p>Scegliere ON per visualizzare in anteprima gli effetti di simulazione film, bil. bianco e di altre impostazioni nel monitor. Scegliere OFF per rendere più visibili le ombre in scena a basso contrasto, controluce e altri soggetti difficili da vedere.</p> <p>◆ Se è selezionato OFF, gli effetti delle impostazioni della fotocamera non saranno visibili sul monitor e colori e toni saranno diversi da quelli dell'immagine finale. Tuttavia, il display sarà regolato per mostrare gli effetti dei filtri avanzati e delle impostazioni monocromatico e seppia.</p>						
GUIDA INQUAD.	<p>Scegliere il tipo di griglia di inquadratura disponibile in modalità di scatto.</p> <table border="1" data-bbox="310 410 1213 684"> <thead> <tr> <th> GRIGLIA 9</th> <th> GRIGLIA 24</th> <th> INQUADRATURA HD</th> </tr> </thead> <tbody> <tr> <td>  <p><i>Per composizione "regola dei terzi".</i></p> </td> <td>  <p><i>Una griglia sei per quattro.</i></p> </td> <td>  <p><i>Inquadrare immagini HD nel ritaglio mostrato dalle righe nelle parti superiore e inferiore del display.</i></p> </td> </tr> </tbody> </table>	 GRIGLIA 9	 GRIGLIA 24	 INQUADRATURA HD	 <p><i>Per composizione "regola dei terzi".</i></p>	 <p><i>Una griglia sei per quattro.</i></p>	 <p><i>Inquadrare immagini HD nel ritaglio mostrato dalle righe nelle parti superiore e inferiore del display.</i></p>
 GRIGLIA 9	 GRIGLIA 24	 INQUADRATURA HD					
 <p><i>Per composizione "regola dei terzi".</i></p>	 <p><i>Una griglia sei per quattro.</i></p>	 <p><i>Inquadrare immagini HD nel ritaglio mostrato dalle righe nelle parti superiore e inferiore del display.</i></p>					
RIPR. ROT. AUTO	Scegliere ON per ruotare automaticamente le immagini "verticali" (orientamento ritratto) durante la riproduzione.						
CONTROLLO FUOCO	Se è selezionato ON , la fotocamera effettuerà automaticamente l'ingrandimento della vista attraverso l'obiettivo quando la ghiera di messa a fuoco viene ruotata nella modalità di messa a fuoco manuale (🗨 54).						
UNITÀ SCALA FUOCO	Consente di scegliere le unità usate per l'indicatore della distanza di messa a fuoco (🗨 53).						
VIS. IMPOST. PERS.	Scegliere le voci per il display standard (🗨 25).						

IMPOSTAZIONE PULSANTE

Scegliere le funzioni esercitate dai comandi della fotocamera.

Opzione	Descrizione
IMP. FUNZ. (Fn)	Consente di selezionare la funzione svolta dai pulsanti (📖 37).
MOD./SALVA MENU RAPIDO	Scegliere le opzioni visualizzate nel menu rapido (📖 36).

GHIERA MESSA A FUOCO

Scegliere il senso di rotazione della ghiera di messa a fuoco per aumentare la distanza di messa a fuoco.

GESTIONE ENERGIA

Regola le impostazioni di gestione energia.

Opzione	Descrizione
SPEGN. AUTOM	Consente di scegliere il periodo di tempo dopo il quale la fotocamera si spegne automaticamente quando non viene eseguita alcuna operazione. Periodi di tempo ridotti aumentano la durata della batteria; se si seleziona OFF , la fotocamera deve essere spenta manualmente. Si noti che in alcune situazioni la fotocamera si spegne automaticamente anche se è selezionato OFF .
PRESTAZIONI ELEVATE	Selezionare ON per velocizzare la messa a fuoco e per ridurre il tempo necessario per riavviare la fotocamera una volta spenta.

PULIZIA SENSORE

Rimuove la polvere dal sensore immagine della fotocamera.





- **OK:** Pulire il sensore immediatamente (📖 xi).
 - **SE ATTIVATO:** Se si seleziona questa opzione, la pulizia del sensore viene effettuata quando la fotocamera viene accesa.
 - **SE DISATTIVATO:** Se è selezionata questa opzione, la pulizia sensore verrà effettuata quando la fotocamera viene spenta (tuttavia, la pulizia sensore non viene effettuata se la fotocamera viene spenta in modo riproduzione).
- 🔍 La polvere non rimossa usando la funzione pulizia sensore può essere rimossa manualmente (📖 119).

IMPOST SALV DATI

Regola le impostazioni di gestione file.

Opzione	Descrizione	
FRAME NO.	Le nuove immagini vengono memorizzate in file immagine denominati utilizzando un numero file a quattro cifre assegnato aggiungendo uno all'ultimo numero utilizzato. Il numero file è visualizzato durante la riproduzione come mostrato a destra. FRAME NO. controlla se la numerazione file deve essere azzerata a 0001 quando viene inserita una nuova scheda di memoria o la scheda di memoria corrente viene formattata.	
	Opzione	Descrizione
	CONT.	La numerazione continua dall'ultimo numero file utilizzato o dal primo numero file disponibile, a seconda di quale dei due è più alto. Scegliere questa opzione per ridurre il numero di immagini con nomi file doppi.
AZZERA	La numerazione viene azzerata a 0001 dopo la formattazione o quando viene inserita una nuova scheda di memoria.	
	<ul style="list-style-type: none"> ◆ Se il numero di foto raggiunge 999-9999, il pulsante di scatto viene disattivato (☎ 127). ◆ La selezione di RESET (☎ 95) imposta FRAME NO. su CONT. ma non azzerà il numero file. ◆ I numeri delle foto per immagini scattate con altre fotocamere possono essere diversi. 	
SALVA IMM. ORIG.	Scegliere ON per salvare le copie non elaborate di immagini scattate utilizzando RIM. OCCHI ROSSI .	
MODIF. NOME FILE	Modifica il prefisso del nome file prefix. Le immagini sRGB utilizzano un prefisso composto da quattro lettere (predefinito "DSCF"), le immagini Adobe RGB un prefisso a tre lettere ("DSF") preceduto da un trattino basso.	

 **IMPOST SALV DATI (Continua)**

Opzione	Descrizione
SOVRAIMPR. DATA	<p>Stampa la data e/o l'ora di registrazione sulle foto mentre vengono scattate.</p> <ul style="list-style-type: none"> • +: Stampa nuove foto con la data e l'ora di registrazione. • : Stampa nuove foto con la data di registrazione. • OFF: Non stampa la data e l'ora su nuove foto. <p>ⓘ Le sovraimpressioni di data e ora non possono essere cancellate. Ruotare SOVRAIMPR. DATA su OFF per evitare che la data e l'ora appaiano sulle nuove foto.</p> <p>ⓘ Se l'orologio della fotocamera non è impostato, sarà richiesta l'impostazione dell'orologio alla data e all'ora attuali ( 22).</p> <p>ⓘ È consigliabile disattivare l'opzione DPOF "stampa data" quando si stampano immagini con la data e l'ora ( 110).</p> <p>ⓘ La data e l'ora non appaiono nei filmati o nelle immagini RAW.</p>

 **ESPACIOS COLOR**

Scegliere la gamma di colori disponibile per la riproduzione del colore.



Opzione	Descrizione
sRGB	Consigliato nella maggior parte delle situazioni.
Adobe RGB	Per stampa commerciale.

 **RESET MODO PERS**

Reseta tutte le impostazioni per la modalità **C**. Verrà visualizzata una finestra di conferma, premere il selettore verso l'alto o verso il basso per evidenziare **OK** e premere **MENU/OK**.

 **IMPOST. CONNESS**

Regolare le impostazioni per il collegamento a dispositivi wireless, inclusi smartphone, computer e stampanti FUJIFILM instax SHARE.

Opzione	Descrizione	
IMPOST. WIRELESS	Regolare le impostazioni per la connessione alle reti wireless.	
	Opzione	Descrizione
	IMPOSTAZ. GENERALI	Consente di selezionare un nome (NOME) per identificare la fotocamera sulla rete wireless (alla fotocamera viene assegnato un nome unico per impostazione predefinita) o selezionare RIPRISTINO IMPOST. WIRELESS per ripristinare le impostazioni predefinite.
	RIDIM. IMM. SM 	Consente di selezionare ON (impostazione predefinita, raccomandata per la maggior parte dei casi) per ridimensionare le immagini a  per il caricamento su uno smartphone, OFF per caricare immagini con le loro dimensioni originali. Il ridimensionamento interessa esclusivamente la copia caricata sullo smartphone; l'originale non viene modificata.
IMP. SALVAT. AUT. PC	Consente di selezionare ELIM PC DEST. REG. per rimuovere le destinazioni selezionate, DATI CONN. PRECED. per visualizzare i computer ai quali la fotocamera è stata recentemente collegata.	
IMP. SALV. AUT. PC	Scegliere una destinazione di caricamento. Selezionare IMPOSTAZ. SEMPLICE per collegare tramite WPS, IMPOSTAZ. MANUALE per configurare manualmente le impostazioni di rete.	
IMP GEOTAGGING	Visualizzare i dati località scaricati da uno smartphone e scegliere se salvare i dati con le immagini.	
	Opzione	Descrizione
	GEOTAGGING	Consente di scegliere se i dati località scaricati da uno smartphone devono essere incorporati nelle foto mentre vengono scattate.
	INFO LOCALITÀ	Visualizza gli ultimi dati località scaricati da uno smartphone.
instax IMP. COLL. STAMP.	Regolare le impostazioni per il collegamento alle stampanti opzionali FUJIFILM instax SHARE (🗨 112).	

📍 Per ulteriori informazioni sulle connessioni wireless, visitare <http://fujifilm-dsc.com/wifi/>.

FORMATTA

Per formattare la scheda di memoria:













- 1 Evidenziare  **FORMATTA** nel menu di setup e premere **MENU/OK**.
 - 2 Verrà visualizzata una finestra di conferma. Per formattare la scheda di memoria, evidenziare **OK** e premere **MENU/OK**. Per uscire senza formattare la scheda di memoria, selezionare **ANNULLA** oppure premere **DISP/BACK**.
- ⓘ Tutti i dati — incluse le immagini protette — vengono cancellati dalla scheda di memoria. Assicurarsi che i file importanti siano stati copiati su un computer o un altro dispositivo di memorizzazione.
 - ⓘ Non aprire lo sportello del vano batteria durante la formattazione.











Impostazioni predefinite







Le impostazioni predefinite per le opzioni del menu di ripresa e di impostazione sono elencate di seguito. Queste impostazioni possono essere ripristinate utilizzando l'opzione  **RESET** nel menu di configurazione (📖 95).







■ Menu di scatto

Menu	Predefinito
 MODALITÀ	 RITRATTO
 Adv. MODALITÀ	 FILTRO AVANZATO
 IMPOSTAZIONE AF/MF	
MODALITÀ FUOCO	
AF+MF	 AREA
IMP. RICON. FACCIALE/OCCHI	OFF
ILLUMIN. AF	FACCIALE OFF/OCCHI OFF
	ON
 ISO	200
 DIMENSIONI IMM.	 3:2
 QUALITÀ IMM.	FINE
 GAMMA DINAMICA	 100%

Menu	Predefinito
 SIMULAZIONE FILM	 PROVIA/STANDARD
 BKT SIMULAZIONE FILM	
PELLICOLA 1	 PROVIA/STANDARD
PELLICOLA 2	 Velvia/VIVACE
PELLICOLA 3	 ASTIA/MORBIDA
 AUTOSCATTO	OFF
 BIL. BIANCO	AUTO
 COLORE	(0) STANDARD
 NITIDEZZA	(0) STANDARD
 TONO ALTE LUCI	(0) STANDARD
 TONO OMBRE	(0) STANDARD
 RIDUZIONE DISTURBO	(0) STANDARD
 NR x ESPOS. LUNGA	ON

Impostazioni predefinite

Menu	Predefinito
 IMP ADATTATORE	OBIETT5 (50 mm)
 SCATTA SENZA OBIETTIVO	OFF
 ASSIST. MF	STANDARD
 FOTOMETRIA	 MULTI
 PTO INT. E AREA M. FUOCO	ON
 FLASH SET-UP	
MODO FLASH	AUTO
COMPENSAZ. FLASH	±0
RIMOZ. OCCHI ROSSI	OFF

Menu	Predefinito
 IMP FILMATO	
MOD. FILM.	 1080/30P
ISO VIDEO	AUTO
MODALITÀ FUOCO	 CONTINUO
REGOL. LIV. MIC.	3
 MODALITA' IS	 RILEV CONT MOV
 STABILIZZ. IMM. DIGIT.	ON
 TIPO OTTURATORE	MS OTTURATORE MECCANICO

Menu impostazioni

Menu	Predefinito
AUDIO e FLASH	ON
IMPOSTAZ SUONI	
IMPOSTA VOLUME	
VOL. OTTUR.	
SUONO OTTUR	♪ 1 SUONO 1
VOLUME PLAY	7
IMPOSTAZ SCHERMO	
VISUAL. IMM.	OFF
ANTEPR. ESP.MAN.	ON
LUMINOS. LCD	0
COLORE LCD	0
ANTEPRIMA EFFETTO IMM.	ON
GUIDA INQUAD.	GRIGLIA 9
RIPR. ROT. AUTO	ON
CONTROLLO FUOCO	OFF
UNITÀ SCALA FUOCO	METRI
VIS. IMPOST. PERS.	<ul style="list-style-type: none"> • GUIDA INQUAD.: <input type="checkbox"/> • INDIC. DISTANZE AF: <input type="checkbox"/> • ISTOGRAMMA: <input type="checkbox"/> • Tutte le altre opzioni: <input checked="" type="checkbox"/>

Menu	Predefinito
IMPOSTAZIONE PULSANTE	
IMP. FUNZ. (Fn)	ISO
MOD./SALVA MENU RAPIDO	Vedere a pagina 35.
GHIERA MESSA A FUOCO	SENSO ORARIO
GESTIONE ENERGIA	
SPEGN. AUTOM	2 MIN
PRESTAZIONI ELEVATE	OFF
PULIZIA SENSORE	
SE ATTIVATO	OFF
SE DISATTIVATO	ON
IMPOST SALV DATI	
FRAME NO.	CONT.
SALVA IMM. ORIG.	OFF
SOVRAIMPR. DATA	OFF
ESPACIOS COLOR	sRGB
IMPOST. CONNESS	
IMPOST. WIRELESS	<ul style="list-style-type: none"> • RIDIM.IMM.SM : ON • GEOTAGGING: ON • INFO LOCALITÀ: ON
IMP GEOTAGGING	

Collegamenti

Trasferimento wireless (FUJIFILM Camera Remote/FUJIFILM PC AutoSave)

Per accedere a reti wireless e collegarsi a computer, smartphone o tablet. Per scaricamento di software e altre informazioni, visitare il sito <http://fujifilm-dsc.com/wifi/>.



fujifilm Wi-Fi app



Connessioni wireless: Smartphone

Installare l'app "FUJIFILM Camera Remote" sul proprio smartphone per visualizzare le immagini presenti sulla fotocamera, scaricare le immagini selezionate, controllare la fotocamera da remoto o copiare i dati posizione sulla fotocamera. Per collegare lo smartphone, premere il pulsante funzione della fotocamera (**Fn**).

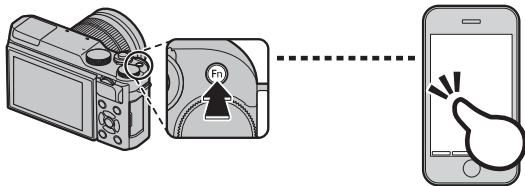

- ◆ È inoltre possibile eseguire il collegamento utilizzando le opzioni **COMUNIC. WIRELESS** nel menu di ripresa e nel menu di riproduzione della fotocamera.

Connessioni wireless: Computer

Dopo avere installato l'applicazione "FUJIFILM PC AutoSave" e configurato il computer come una destinazione per le immagini copiate dalla fotocamera, è possibile caricare le immagini dalla fotocamera utilizzando l'opzione **SALVAT. AUTOM. PC** nel menu di riproduzione della fotocamera o premendo e tenendo premuto il pulsante funzione (**Fn**) in modalità di riproduzione.

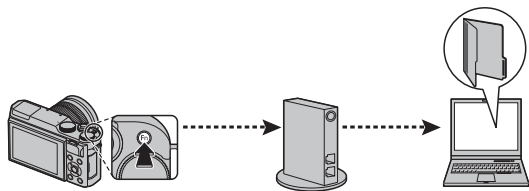

Visualizzazione immagini su computer (MyFinePix Studio/RAW FILE CONVERTER)

Leggere questa sezione per informazioni relative a come copiare immagini su un computer.

Windows

Utilizzare MyFinePix Studio per copiare immagini sul computer, sul quale possono essere memorizzate, visualizzate, organizzate e stampate. MyFinePix Studio è disponibile per il download dal seguente sito web:
<http://fujifilm-dsc.com/mfs/>

fujifilm mfs



Al termine del download, fare doppio clic sul file scaricato ("MFPS_Setup.EXE") e seguire le istruzioni a schermo per completare l'installazione.

Macintosh

Le immagini possono essere copiate sul computer utilizzando Image Capture (in dotazione con il computer) o altro software.

Visualizzazione di file RAW

Per visualizzare file RAW sul proprio computer, utilizzare RAW FILE CONVERTER, disponibile per il download al link:
<http://fujifilm-dsc.com/rfc/>

fujifilm rfc



Collegamento della fotocamera

- 1** Inserire nella fotocamera una memory card contenente immagini che si desiderano salvare su un computer.
 - Ⓛ L'interruzione di corrente durante il trasferimento potrebbe causare la perdita dei dati o danni alla memory card. Inserire una batteria nuova o completamente carica prima di collegare la fotocamera.
- 2** Spegnere la fotocamera e collegare il cavo USB in dotazione come illustrato, assicurandosi che i connettori siano inseriti completamente. Collegare la fotocamera direttamente al computer; non utilizzare hub USB o tastiere.

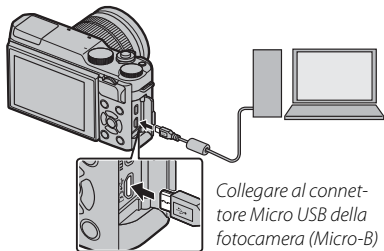

Ⓛ La fotocamera utilizza un connettore USB 2.0 Micro-B.

- 3** Accendere la fotocamera.
- 4** Copiare le immagini sul computer utilizzando MyFinePix Studio o applicazioni fornite con il sistema operativo.

Per ulteriori informazioni sull'utilizzo del software, avviare l'applicazione e selezionare l'opzione appropriata dal menu **Guida**.

- ❗ Se viene inserita una scheda di memoria che contiene un elevato numero di immagini, l'avvio del software potrebbe verificarsi con ritardo e potrebbe non essere possibile importare o salvare immagini. Per trasferire le immagini, utilizzare un lettore di schede di memoria.
- ❗ Prima di spegnere la fotocamera o disconnettere il cavo USB, assicurarsi che il computer non visualizzi un messaggio che indica la copia di file in atto e che la spia sia spenta (se il numero di immagini copiate è molto grande, la spia potrebbe rimanere illuminata anche dopo che il messaggio è scomparso dal monitor del computer). La mancata osservanza di questa precauzione potrebbe causare la perdita dei dati o danni alla scheda di memoria.
- ❗ Disconnettere la fotocamera prima di inserire o rimuovere schede di memoria.
- ❗ In alcuni casi, potrebbe non essere possibile accedere alle immagini salvate su un server di rete utilizzando il software con lo stesso metodo utilizzato su un computer autonomo.
- ❗ Quando si utilizzano servizi che richiedono la connessione a Internet, tutte le tariffe applicabili addebitate dalla compagnia telefonica o dal proprio provider di servizi Internet sono a carico dell'utente.

Scollegamento della fotocamera

Dopo avere verificato che la spia di stato è spenta, spegnere la fotocamera e scollegare il cavo USB.

Creazione di un ordine di stampa DPOF

L'opzione **ORD. STAMPA (DPOF)** nel menu di riproduzione può essere utilizzata per creare un "ordine di stampa" digitale per le stampanti compatibili DPOF.

DPOF

POF (**D**igital **P**rint **O**rdere **F**ormat) è lo standard che consente di stampare le immagini da "ordini di stampa" memorizzati nella scheda di memoria. Le informazioni nell'ordine includono le immagini da stampare e il numero di copie di ciascuna immagine.



CON DATA /SENZA DATA

Per modificare l'ordine di stampa DPOF, selezionare **ORD. STAMPA (DPOF)** nel menu riproduzione e premere il selettore in alto o in il basso per evidenziare **CON DATA ** o **SENZA DATA**.



CON DATA : Stampa la data di registrazione sulle immagini.

SENZA DATA: Stampa le immagini senza data.

Premere **MENU/OK** e seguire i passaggi riportati di seguito.

- 1 Premere il selettore a sinistra o a destra per visualizzare un'immagine da includere o rimuovere dall'ordine di stampa.

- 2 Premere il selettore in alto o in basso per scegliere il numero di copie (fino a 99). Per rimuovere un'immagine dall'ordine di stampa, premere il selettore in basso finché il numero di copie non è 0.

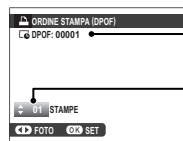

Numero totale di stampe

Numero di copie

- 3 Ripetere i passaggi 1–2 per completare l'ordine di stampa. Premere **MENU/OK** per salvare l'ordine di stampa al completamento delle impostazioni o **DISP/BACK** per uscire senza modificare l'ordine di stampa.

4 Nel monitor viene visualizzato il numero totale di stampe. Premere **MENU/OK** per uscire.

Le immagini nell'ordine di stampa corrente sono indicate da un'icona  durante la riproduzione.

■ RESETTA TUTTO

Per annullare l'ordine di stampa corrente, selezionare **RESETTA TUTTO** per  **ORD. STAMPA (DPOF)**. Viene visualizzata la conferma mostrata a destra; premere **MENU/OK** per rimuovere tutte le immagini dall'ordine.

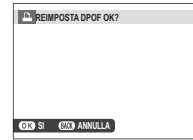

- ◆ Gli ordini di stampa possono contenere un massimo di 999 immagini.
- ◆ Se viene inserita una scheda di memoria contenente un ordine di stampa creato da un'altra fotocamera, verrà visualizzato il messaggio mostrato a destra. Premendo **MENU/OK** si annulla l'ordine di stampa; deve essere creato un nuovo ordine di stampa, come descritto in precedenza.

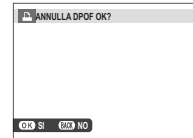

Stampanti instax SHARE

Stampare le immagini dalla fotocamera digitale su stampanti instax SHARE.

Stabilire una connessione

Selezionare **IMPOST. CONNESS** > **instax IMP. COLL.STAMP.** nel menu di configurazione della fotocamera e inserire il nome della stampante instax SHARE (SSID) e la password.

Il nome della stampante (SSID) e la password

Il nome della stampante (SSID) si trova nella parte inferiore della stampante; la password predefinita è "1111". Se è già stata scelta un'altra password per stampare da uno smartphone, immettere invece quella password.

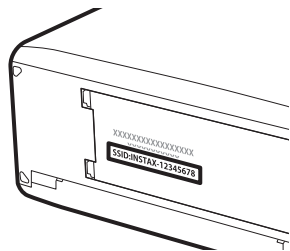

Stampa di immagini

- 1 Accendere la stampante.

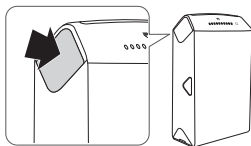

- 2 Selezionare **instax STAMPA CON STAMP** nel menu di riproduzione della fotocamera. La fotocamera si collegherà alla stampante.

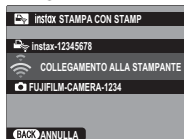

- ◆ Per stampare un fotogramma che è parte di una sequenza, visualizzare il fotogramma prima di selezionare **instax STAMPA CON STAMP**.

- 3 Utilizzare il selettore per visualizzare l'immagine che si desidera stampare, quindi premere **MENU/OK**.



- ◆ Le immagini scattate con altre fotocamere non possono essere stampate.
- ◆ L'area di stampa è più piccola dell'area visibile nel monitor LCD.

- 4 L'immagine verrà inviata alla stampante e verrà avviata la stampa.

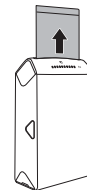

Visualizzazione delle immagini sul televisore

Per visualizzare immagini per un gruppo di persone, collegare la fotocamera a un televisore con un cavo HDMI (disponibile presso fornitori terzi; il televisore può essere utilizzato solo per la riproduzione, non per lo scatto).

- 1 Spegner la fotocamera.
- 2 Collegare il cavo come illustrato di seguito, assicurandosi che i connettori siano inseriti completamente nell'orientamento corretto.

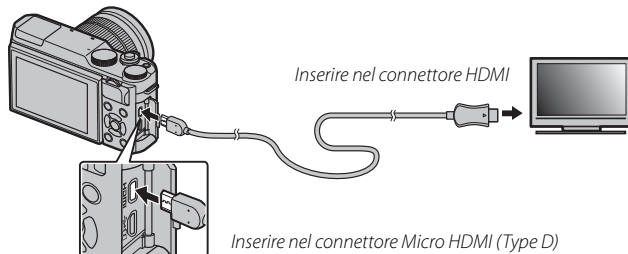

- ① Utilizzare un cavo HDMI lungo non più di 1,5 m con un connettore di tipo D (HDMI Micro) per il collegamento alla fotocamera.
 - ◆ Assicurarsi che i connettori siano inseriti completamente.
 - 3 Sintonizzare il televisore sul canale di ingresso HDMI. Per ulteriori dettagli, vedere la documentazione fornita con il televisore.
 - 4 Accendere la fotocamera e premere il pulsante . Il monitor della fotocamera si spegne e le immagini e i filmati sono riprodotti sul televisore. Si noti che i controlli del volume della fotocamera non hanno effetto sui suoni riprodotti dal televisore; per regolare il volume, utilizzare i relativi comandi del televisore.
- ◆ Il cavo USB non può essere usato mentre è collegato il cavo HDMI.
 - ◆ Alcuni televisori potrebbero visualizzare una schermata nera per un breve istante prima di iniziare la riproduzione filmato.

Note tecniche

Accessori opzionali

La fotocamera supporta un'ampia gamma di accessori di FUJIFILM e di altri produttori.

Accessori di FUJIFILM

I seguenti accessori opzionali sono disponibili presso FUJIFILM. Per le ultime informazioni sugli accessori disponibili nella propria zona, contattare il rivenditore FUJIFILM di zona o visitare il sito http://www.fujifilm.com/products/digital_cameras/index.html.

Batterie agli ioni di litio ricaricabili

NP-W126/NP-W126S: Batterie ricaricabili aggiuntive NP-W126/NP-W126S di grande capacità possono essere acquistate secondo le necessità.



Caricabatterie

BC-W126: Caricabatterie di ricambio possono essere acquistati secondo le necessità. A +20°C, il BC-W126 ricarica una batteria NP-W126/NP-W126S in circa 150 minuti.

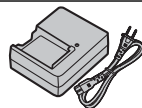

Adattatori di alimentazione CA

AC-9V (richiede accoppiatore CC CP-W126): Usare per la ripresa e la riproduzione estesa o quando si copiano immagini su un computer.

Accoppiatori CC

CP-W126: Collegare l'adattatore CA AC-9V alla fotocamera.

Telecomandi per lo scatto a distanza

RR-90: Utilizzato per ridurre le vibrazioni della fotocamera o per tenere aperto l'otturatore durante il tempo dell'esposizione.

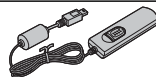

Obiettivi FUJINON

Obiettivi serie XF: obiettivi intercambiabili per l'uso esclusivo con l'attacco FUJIFILM X.



Obiettivi serie XC: obiettivi intercambiabili per l'uso esclusivo con l'attacco FUJIFILM X.



Cinghie dell'impugnatura

GB-001: Migliora la presa. Combinare con un'impugnatura manuale per una manipolazione più sicura.

Tubo Estensione Macro

MCEX 11/16: Fissare tra la fotocamera e l'obiettivo per scattare ad alti rapporti di riproduzione.

Filtri di protezione

PRF-39/PRF-43/PRF-52/PRF-58/PRF-62/PRF-67/PRF-72/PRF-77: Usare per proteggere l'obiettivo.

Teleconvertitori

XF1.4X TC WR: Aumenta la lunghezza focale dell'obiettivo compatibile di circa 1,4x.

XF2X TC WR: Aumenta la lunghezza focale dell'obiettivo compatibile di circa 2x.

Adattatori di montaggio

FUJIFILM M MOUNT ADAPTER: Consente di utilizzare la fotocamera con un'ampia selezione di obiettivi con adattatore M.

Tappi corpo

BCP-001: Coprire l'attacco dell'obiettivo della fotocamera quando l'obiettivo non è montato.

Stampanti instax SHARE

SP-1/SP-2: Collegarsi tramite LAN wireless per stampare immagini su pellicola instax.

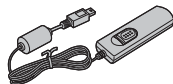
Collegamento della fotocamera ad altri dispositivi**■ Scatto remoto dell'otturatore**

Telecomando per lo scatto a distanza RR-90*

■ Stampa in corso

Stampante instax SHARE*

LAN wireless



SP-2



SP-1

■ Relativo al computer

Computer†

Cavo USB (in dotazione)

X-A10

Scheda di memoria
SD/SDHC/SDXC†**■ Obiettivo**

Obiettivi serie XF*



Obiettivi serie XC*

■ Tubo Estensione Macro

MCEX-11/16*

■ Adattatore M-MountFUJIFILM
M MOUNT
ADAPTER***■ Teleconvertitori**XF1.4X TC WR*
XF2X TC WR***■ Audio/video**

Cavo HDMI†

HDTV†



* Disponibile separatamente presso FUJIFILM.

† Disponibile separatamente presso fornitori terzi. Utilizzare un cavo HDMI lungo non più di 1,5 m.

Cura della fotocamera

Per garantire l'utilizzo ottimale della fotocamera, adottare le seguenti precauzioni.

Conservazione e utilizzo

Se la fotocamera non sarà utilizzata per un lungo periodo di tempo, rimuovere la batteria e la scheda di memoria. Non conservare né utilizzare la fotocamera in luoghi:

- esposti a pioggia, vapore o fumo
- molto umidi o estremamente polverosi
- esposti alla luce diretta del sole o a temperature molto alte, come in un veicolo chiuso in una giornata soleggiata
- estremamente freddi
- soggetti a forti vibrazioni
- esposti a campi magnetici forti, come in prossimità di antenne per la trasmissione, linee elettriche, emittenti radar, motori, trasformatori o magneti
- in contatto con sostanze chimiche volatili, come i pesticidi
- vicino a prodotti in vinile o gomma

■ Acqua e sabbia

Anche l'esposizione all'acqua e alla sabbia può danneggiare la fotocamera, i circuiti e i meccanismi interni. Quando si utilizza la fotocamera in spiaggia o al mare, evitare di esporla ad acqua e sabbia. Non collocare la fotocamera su superfici umide.

■ Condensa

Gli aumenti improvvisi della temperatura, come quando si entra in un edificio riscaldato in una giornata fredda, possono provocare la formazione di condensa all'interno della fotocamera. In tal caso, spegnere la fotocamera e attendere un'ora prima di riaccenderla. Se si forma della condensa sulla scheda di memoria, rimuovere la scheda e attendere che la condensa si asciughi.

In viaggio

Riporre la fotocamera nel bagaglio a mano. Il bagaglio imbarcato può subire urti violenti che possono danneggiare la fotocamera.

Pulizia del sensore immagine

La presenza di macchie nella stessa posizione su varie foto potrebbe indicare la presenza di polvere sul sensore immagine della fotocamera. Pulire il sensore usando l'opzione  **PULIZIA SENSORE** nel menu impostazioni (📖 98); se il problema persiste, è possibile effettuare la pulizia manuale del sensore come descritto di seguito. Se durante le operazioni di pulizia il sensore viene danneggiato, ci sono dei costi per la sua riparazione o sostituzione.

- 1 Usare un soffiatore (non una spazzola) per rimuovere la polvere dal sensore.

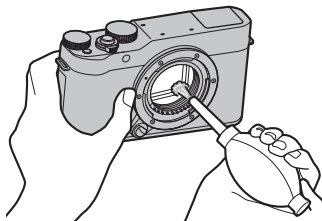

- ① Non usare una spazzola o una pompetta con spazzola. La mancata osservanza di questa precauzione potrebbe arrecare danni al sensore.
- 2 Verificare che la polvere sia stata effettivamente rimossa.
 - ◆ Ripetere i passaggi 1 e 2 se necessario.
- 3 Riposizionare il tappo protezione corpo macchina o l'obiettivo.

Risoluzione dei problemi

Problemi e soluzioni

■ Alimentazione e batteria

Problema	Soluzione
La fotocamera non si accende.	<ul style="list-style-type: none">• La batteria è scarica: caricare la batteria (🔋 18) o inserire una batteria di ricambio carica (🔋 14).• La batteria è inserita in modo scorretto: reinserirla nell'orientamento corretto (🔋 14).• Lo sportello del vano batteria non è chiuso correttamente: chiudere lo sportello del vano batteria (🔋 15).
Il monitor non si accende.	Il monitor potrebbe non accendersi se la fotocamera viene spenta e accesa nuovamente molto rapidamente. Premere il pulsante di scatto a metà corsa per attivare il monitor.
La batteria si scarica velocemente.	<ul style="list-style-type: none">• La batteria è fredda: riscaldare la batteria collocandola in una tasca o in un altro luogo caldo e reinserirla nella fotocamera immediatamente prima di scattare un'immagine.• È presente dello sporco sui terminali della batteria: pulire i terminali con un panno morbido e asciutto.• 📷* è selezionato come modalità di scatto: selezionare una modalità di scatto diversa per ridurre il consumo della batteria (🔋 38).• La batteria è stata ricaricata molte volte: la batteria ha raggiunto il termine della sua vita utile. Acquistare una batteria nuova.
La fotocamera si spegne all'improvviso.	La batteria è scarica: caricare la batteria (🔋 18) o inserire una batteria di ricambio carica (🔋 14).
La ricarica non viene avviata.	Reinserire la batteria nell'orientamento corretto e assicurarsi che il caricatore sia collegato (🔋 18).
La carica è lenta.	Caricare la batteria a temperatura ambiente (🔋 iv).
La spia di ricarica lampeggia, ma la batteria non si carica.	<ul style="list-style-type: none">• È presente dello sporco sui terminali della batteria: pulire i terminali con un panno morbido e asciutto.• La batteria è stata ricaricata molte volte: la batteria ha raggiunto il termine della sua vita utile. Acquistare una batteria nuova. Se la batteria non si carica ancora, contattare il rivenditore FUJIFILM.

■ Menu e display

Problema	Soluzione
La visualizzazione non è in italiano.	Selezionare ITALIANO per  言語/LANG. (📖 95).

■ Ripresa

Problema	Soluzione
Non vengono scattate immagini quando si preme il pulsante di scatto.	<ul style="list-style-type: none"> • La scheda di memoria è piena: inserire una nuova scheda di memoria o eliminare foto (📖 14, 32). • La scheda di memoria non è formattata: formattare la scheda di memoria (📖 102). • I terminali della scheda di memoria sono sporchi: pulire i contatti con un panno morbido e asciutto. • La scheda di memoria è danneggiata: inserire una nuova scheda di memoria (📖 14). • La batteria è scarica: caricare la batteria (📖 18) o inserire una batteria di ricambio carica (📖 14). • La fotocamera si è spenta automaticamente: accendere la fotocamera (📖 21). • La spia di stato era arancione durante la ripresa di un'immagine panoramica: attendere finché la spia di stato non si spegne (📖 42).
Una macchiettatura ("disturbo") appare sul monitor quando si preme il pulsante di scatto a metà corsa.	Quando il soggetto è scarsamente illuminato e il diaframma viene ristretto, aumenta il guadagno per aiutare la composizione, il che potrebbe determinare una macchiettatura percepibile quando le immagini sono visualizzate in anteprima sui display. Le immagini scattate con la fotocamera non ne subiscono conseguenze.
La fotocamera non mette a fuoco.	Il soggetto non è adatto per la messa a fuoco automatica: usare il blocco della messa a fuoco (📖 56) o la messa a fuoco manuale (📖 53).
Il rilevamento intelligente dei volti non è disponibile.	Il rilevamento intelligente dei volti non è disponibile nella modalità di scatto corrente: scegliere una differente modalità di scatto (📖 38, 137).

Problema	Soluzione
Nessun volto rilevato.	<ul style="list-style-type: none"> • Il volto del soggetto è oscurato da occhiali da sole, un cappello, capelli lunghi o altri oggetti: rimuovere gli ostacoli. • Il volto del soggetto occupa solo una piccola area della foto: cambiare la composizione in modo che il volto del soggetto occupi un'area maggiore della foto (📖 56). • La testa del soggetto è inclinata o orizzontale: chiedere al soggetto di tenere la testa dritta. • La fotocamera è inclinata: mantenere la fotocamera orizzontale (📖 28). • Il volto del soggetto è scarsamente illuminato: riprendere in condizioni di luce chiara.
Selezionato soggetto errato.	<p>Il soggetto selezionato è più vicino al centro della foto rispetto al soggetto principale. Ricomporre l'immagine o disattivare il rilevamento dei volti e inquadrare l'immagine utilizzando il blocco della messa a fuoco (📖 56).</p>
Il flash non si attiva.	<ul style="list-style-type: none"> • Non è possibile utilizzare il flash con le impostazioni correnti: fare riferimento all'elenco delle impostazioni utilizzabili con il flash (📖 137). • Il flash è abbassato: sollevare il flash (📖 71). • La batteria è scarica: caricare la batteria (📖 18) o inserire una batteria di ricambio carica (📖 14). • La fotocamera è in modalità bracketing o scatto continuo: selezionare la modalità fotogramma singolo (📖 60). • OFF viene selezionato per  AUDIO e FLASH: selezionare ON (📖 95).
Alcune modalità flash non sono disponibili.	<p>OFF viene selezionato per  AUDIO e FLASH. Selezionare ON (📖 95).</p>
Il flash non illumina completamente il soggetto.	<ul style="list-style-type: none"> • Il soggetto non rientra nella portata del flash: posizionare il soggetto entro la portata del flash (📖 133). • La finestra del flash è ostruita: sorreggere correttamente la fotocamera (📖 28). • Il tempo di posa è superiore a 1/100 s: scegliere un tempo di posa più lungo (📖 48, 50, 72).
Le immagini sono sfocate.	<ul style="list-style-type: none"> • L'obiettivo è sporco: pulire l'obiettivo (📖 xi). • L'obiettivo è bloccato: tenere gli oggetti lontani dall'obiettivo. • !AF viene visualizzato durante lo scatto e la cornice di messa a fuoco è visualizzata in rosso: verificare la messa a fuoco prima dello scatto (📖 28).
Le immagini presentano un effetto macchiettatura.	<ul style="list-style-type: none"> • Il tempo di posa è lungo e la temperatura ambiente alta: ciò è normale e non indica un malfunzionamento. • La fotocamera è stata utilizzata in modo continuo a temperature elevate o è visualizzato un avviso temperatura: spegnere la fotocamera e attendere che si raffreddi.

■ Riproduzione











Problema	Soluzione
Le immagini sono granulose.	Le immagini sono state scattate con una marca o un modello di fotocamera diverso.
Lo zoom durante la riproduzione non è disponibile.	Le immagini sono state create con  RIDIMENSIONA o con una marca o un modello di fotocamera diverso.
Nessun audio durante la riproduzione di filmati.	<ul style="list-style-type: none"> • Il volume di riproduzione è troppo basso: regolare il volume di riproduzione ( 96). • Il microfono era ostruito: tenere la fotocamera correttamente durante la registrazione ( 2, 33). • L'altoparlante è ostruito: tenere la fotocamera correttamente durante la riproduzione ( 2, 34). • OFF viene selezionato per  AUDIO e FLASH: selezionare ON ( 95).
Le immagini selezionate non vengono eliminate.	Alcune immagini selezionate per l'eliminazione sono protette. Rimuovere la protezione utilizzando il dispositivo utilizzato originariamente per applicare la protezione stessa ( 91).
La numerazione dei file viene azzerata inaspettatamente.	Lo sportello del vano batteria è stato aperto con la fotocamera accesa. Spegnerla la fotocamera prima di aprire lo sportello del vano batteria ( 14, 21).

■ Collegamenti/Varie

Per ulteriori informazioni sulla risoluzione dei problemi di connessione wireless, visitare il sito:



<http://digital-cameras.support.fujifilm.com/app?pid=x>

Problema	Soluzione
Problemi con la connessione o con il caricamento delle immagini su smartphone.	<ul style="list-style-type: none"> • Lo smartphone è troppo lontano: avvicinare il dispositivo. • I dispositivi nelle vicinanze causano interferenze radio: allontanare la fotocamera e lo smartphone da forni a microonde o da telefoni cordless.
Caricamento immagini impossibile.	<ul style="list-style-type: none"> • Lo smartphone è connesso a un altro dispositivo: lo smartphone e la fotocamera possono essere collegati a un solo dispositivo per volta. Terminare la connessione e riprovare. • Sono presenti diversi smartphone nelle vicinanze: riprovare il collegamento. La presenza di più smartphone può creare problemi di connessione. • L'immagine corrente è un filmato o è stata creata con un altro dispositivo e non può essere caricata su uno smartphone.
Lo smartphone non visualizza immagini.	Selezionare ON per  IMPOST. CONNESS > IMPOST. WIRELESS > RIDIM.IMM.SM  . Selezionando OFF si aumenta il tempo necessario per caricare immagini più grandi; inoltre, alcuni telefoni potrebbero non visualizzare immagini superiori a certe dimensioni.
Nessuna immagine o suono sul televisore.	<ul style="list-style-type: none"> • La fotocamera non è collegata correttamente: collegare correttamente la fotocamera (🗨 114). Una volta collegata la fotocamera, le immagini vengono visualizzate sul televisore piuttosto che sul monitor della fotocamera. • L'ingresso sul televisore è impostato su "TV": impostare l'ingresso su "HDMI". • Il volume del televisore è troppo basso: per regolare il volume, utilizzare i relativi comandi del televisore.
Il computer non rileva la fotocamera.	Assicurarsi che la fotocamera e il computer siano collegati correttamente (🗨 108).





Problema	Soluzione
Impossibile trasferire file RAW o JPEG a un computer.	Utilizzare MyFinePix Studio per trasferire immagini (solo Windows;  107).
La fotocamera non risponde.	<ul style="list-style-type: none"> • Malfunzionamento temporaneo della fotocamera: rimuovere e reinserire la batteria ( 14, 16). • La batteria è scarica: caricare la batteria ( 18) o inserire una batteria di ricambio carica ( 14). • La fotocamera è collegata ad una rete wireless: terminare la connessione.
La fotocamera non funziona come previsto.	Rimuovere e reinserire la batteria ( 14, 16). Se il problema persiste, contattare il proprio rivenditore FUJIFILM.
La fotocamera non emette alcun suono.	Selezionare ON per  AUDIO e FLASH ( 95).
Sovraimpressione di data e ora	<ul style="list-style-type: none"> • Data e ora non sono corrette: impostare l'orologio della fotocamera ( 22, 95). • La data e l'ora vengono visualizzate sulle foto: le sovraimpressioni di data e ora non possono essere cancellate. Per evitare che le sovraimpressioni appaiano sulle nuove foto, selezionare OFF per  IMPOST SALV DATI > SOVRIMPR. DATA ( 100).

Messaggi di avviso e display

I seguenti messaggi di avviso vengono visualizzati sul display.











Avviso	Descrizione
 (rosso)	Batteria scarica. Caricare la batteria (📖 18) o inserire una batteria di ricambio carica (📖 14).
 (lampeggia in rosso)	Batteria completamente scarica. Caricare la batteria (📖 18) o inserire una batteria di ricambio carica (📖 14).
!AF (visualizzato in rosso con cornice di messa a fuoco rossa)	La fotocamera non riesce a mettere a fuoco. <ul style="list-style-type: none">• utilizzare il blocco di messa a fuoco su un altro soggetto alla stessa distanza, quindi ricomporre l'immagine (📖 56).
Diaframma o velocità dell'otturatore visualizzati in rosso	Il soggetto è troppo chiaro o troppo scuro e l'immagine sarà sovraesposta o sottoesposta. Utilizzare il flash per avere ulteriore illuminazione quando si scattano foto di soggetti scarsamente illuminati (📖 71).
ERRORE FUOCO	
SPEGNI E RIACCENDI LA FOTOCAMERA	Malfunzionamento della fotocamera. Spegner e riaccendere la fotocamera. Se il messaggio non scompare, contattare il rivenditore FUJIFILM.
ERRORE CONTROLLO LENTI	
ERRORE OBIETTIVO	Spegner e la fotocamera, smontare l'obiettivo e pulire le superfici del supporto obiettivo sul corpo macchina, quindi rimontare l'obiettivo e accendere la fotocamera. Se il problema persiste, contattare un rivenditore FUJIFILM.
ATTENDERE	La scheda di memoria è formattata in modo errato. Utilizzare la fotocamera per formattare la scheda (📖 102).
MEMORIA NON INIZIALIZZATA	<ul style="list-style-type: none">• La scheda di memoria non è formattata o è stata formattata in un computer o su un altro dispositivo: formattare la scheda di memoria usando l'opzione  FORMATTA nel menu di impostazioni della fotocamera (📖 102).• È necessario pulire i contatti della scheda di memoria: pulire i contatti con un panno morbido e asciutto. Se il messaggio viene ripetuto, formattare la scheda (📖 102). Se il messaggio non scompare, sostituire la scheda.• Malfunzionamento della fotocamera: contattare un rivenditore FUJIFILM.
MEMORIA PROTETTA	La scheda di memoria è bloccata. Sbloccare la scheda (📖 15).

Avviso	Descrizione
ERRORE MEMORIA	<ul style="list-style-type: none"> • La scheda di memoria non è formattata per l'uso nella fotocamera: formattare la scheda (📄 102). • I contatti della scheda di memoria devono essere puliti o la scheda di memoria è danneggiata: pulire i contatti con un panno morbido e asciutto. Se il messaggio viene ripetuto, formattare la scheda (📄 102). Se il messaggio non scompare, sostituire la scheda. • Scheda di memoria non compatibile: utilizzare una scheda compatibile (📄 17). • Malfunzionamento della fotocamera: contattare un rivenditore FUJIFILM.
SD MEMORIA PIENA	La scheda di memoria è piena e le immagini non possono essere registrate. Eliminare immagini (📄 32) o inserire una scheda di memoria con maggiore spazio libero (📄 14).
NESSUNA MEMORIA	L'otturatore può essere rilasciato solo quando è inserita una scheda di memoria. Inserire una scheda di memoria.
ERRORE SCRITTURA	<ul style="list-style-type: none"> • Errore della scheda di memoria o errore di collegamento: reinserire la scheda di memoria o spegnere e quindi riaccendere la fotocamera. Se il messaggio non scompare, contattare il rivenditore FUJIFILM. • Memoria insufficiente per registrare altre immagini: eliminare immagini (📄 32) o inserire una scheda di memoria con maggiore spazio libero (📄 14). • La scheda di memoria non è formattata: formattare la scheda di memoria (📄 102).
ERRORE LETTURA	<ul style="list-style-type: none"> • Il file è danneggiato o non è stato creato con la fotocamera: il file non può essere visualizzato. • È necessario pulire i contatti della scheda di memoria: pulire i contatti con un panno morbido e asciutto. Se il messaggio viene ripetuto, formattare la scheda (📄 102). Se il messaggio non scompare, sostituire la scheda. • Malfunzionamento della fotocamera: contattare un rivenditore FUJIFILM.
NUM. FOTO PIENA	I numeri di foto della fotocamera sono esauriti (il numero della foto corrente è 999-9999). Formattare la scheda di memoria e selezionare AZZERA per IMPOST SALV DATI > FRAME NO. Scattare una foto per azzerare la numerazione dei fotogrammi a 100-0001, quindi selezionare CONT. per FRAME NO. (📄 99).

Avviso	Descrizione
IMM. PROTETTA	È stato eseguito un tentativo di cancellare o ruotare un'immagine protetta. Rimuovere la protezione e riprovare (🗨️ 91).
IMP. TAGLIARE	L'immagine è danneggiata o non è stata creata con la fotocamera.
 COMANDO NON ESEGUIBILE	Non è possibile rimuovere l'effetto occhi rossi dalle immagini create con altri dispositivi.
 COMANDO NON ESEGUIBILE	La rimozione effetto occhi rossi non può essere applicata ai filmati.
IMPOSSIBILE RUOTARE	L'immagine selezionata non può essere ruotata.
 IMPOSSIBILE RUOTARE	Impossibile ruotare i filmati.
ERRORE FILE DPOF	L'ordine di stampa DPOF sulla scheda di memoria corrente contiene oltre 999 immagini. Copiare le immagini su un computer e creare un nuovo ordine di stampa.
DPOF NON IMPOSTAB.	Non è possibile stampare l'immagine utilizzando DPOF.
 DPOF NON IMPOSTAB.	Non è possibile stampare i filmati utilizzando DPOF.
	Spegnere la fotocamera e attendere che si raffreddi. La macchiettatura potrebbe aumentare nelle immagini scattate mentre è visualizzato questo avviso.

Capacità della scheda di memoria

Nella seguente tabella è mostrato il tempo di registrazione o il numero di immagini disponibili con diverse dimensioni di immagine. Tutte le cifre sono approssimative; la dimensione dei file varia in base alla scena registrata, generando notevoli variazioni nel numero di file memorizzabili. Il numero di esposizioni o il tempo rimanente potrebbero non diminuire uniformemente.

Capacità		8 GB		16 GB	
		 FINE	 NORMAL	 FINE	 NORMAL
Foto	 3:2	800	1270	1650	2630
	RAW	150		320	
Filmati ¹	 1080/30P ²	26 min.		54 min.	
	 1080/25P ²				
	 1080/24P ²				
	 720/60P ³	51 min.		105 min.	
 720/50P ³					
 720/24P ³					

¹ Utilizzare una scheda CLASSIC o superiore.

² I singoli filmati non possono superare 14 minuti di lunghezza.

³ I singoli filmati non possono superare 27 minuti di lunghezza.

Collegamenti

Per ulteriori informazioni sulla fotocamera digitale FUJIFILM, visitare i siti web elencati di seguito.

FUJIFILM X-A10 Informazioni sul prodotto

Gli accessori opzionali e le informazioni di supporto possono essere trovati nel seguente sito web.



Aggiornamenti firmware

Alcune funzioni del prodotto possono differire da quelle descritte nel manuale a causa dell'aggiornamento del firmware. Per maggiori informazioni su ogni modello, visitate il nostro sito web:

http://www.fujifilm.com/support/digital_cameras/software/fw_table.html



Controllo della versione del firmware

① La fotocamera visualizza la versione del firmware solo se viene inserita una scheda di memoria.

- 1 Spegnerla fotocamera e verificare che la scheda di memoria sia inserita.
- 2 Accendere la fotocamera mentre si preme il pulsante **DISP/BACK**. Viene visualizzata la versione attuale del firmware; controllare la versione del firmware.
- 3 Spegnerla fotocamera.

◆ Se un obiettivo è collegato alla fotocamera, è possibile controllare anche la versione del firmware dell'obiettivo.



Specifiche



Sistema	
Modello	FUJIFILM X-A10
Pixel effettivi	16,28 milioni
Sensore immagine	23,6 mm × 15,6 mm (formato APS-C), sensore immagine CMOS (complementary metal-oxide semiconductor) con square pixel e filtro colore primario
Supporti di memorizzazione	FUJIFILM consiglia schede di memoria SD/SDHC/SDXC
Sistema di file	Conforme agli standard Design Rule for Camera File System (DCF), Exif 2.3 e Digital Print Order Format (DPOF)
Formato file	<ul style="list-style-type: none">• Immagine fisse: Exif 2.3 JPEG (compresso); RAW (formato RAF originale, si richiede software apposito); RAW+JPG disponibili• Filmati: H.264 standard con audio stereo (MOV)
Dimensioni immagine	<ul style="list-style-type: none">• L 3:2: 4896 × 3264• M 3:2: 3456 × 2304• S 3:2: 2496 × 1664• L panorama: 2160 × 9600 (verticale) / 9600 × 1440 (orizzontale)• M panorama: 2160 × 6400 (verticale) / 6400 × 1440 (orizzontale)• L 16:9: 4896 × 2760• M 16:9: 3456 × 1944• S 16:9: 2496 × 1408• L 1:1: 3264 × 3264• M 1:1: 2304 × 2304• S 1:1: 1664 × 1664
Supporto obiettivo	Supporto FUJIFILM X
Sensibilità	Sensibilità di uscita standard equivalente a ISO 200–6400 con incrementi di 1/3 EV; AUTO; sensibilità di uscita estesa equivalente a ISO 100, 12800 o 25600
Misurazione	Misurazione through-the-lens (TTL) (attraverso l'obiettivo) 256 segmenti; MULTI, SPOT, MEDIA
Controllo esposizione	AE programmata (con cambio programma), AE a priorità di tempi, AE a priorità di diaframmi; esposizione manuale
Compensazione esposizione	-3 EV – +3 EV con incrementi di 1/3 EV

Sistema

Velocità otturatore

- OTTURATORE MECCANICO
 - **P modalità:** Da 4 sec. a 1/4000 sec.
 - **Posa B:** Max. 60 min.
 - OTTURATORE ELETTRONICO
 - **Modalità P, S, A e M:** Da 1 sec. a 1/32000 sec.
 - **Posa B:** 1 sec. fisso
 - MECCANICO + ELETTRONICO
 - **P modalità:** Da 4 sec. a 1/32000 sec.
 - **Posa B:** Max. 60 min.
- **Tempo:** Da 30 sec. a 1/4000 sec.
- **Tutte le altre modalità:** Da 30 sec. a 1/4000 sec.
- **Tempo:** Da 1 sec. a 1/32000 sec.
- **Tempo:** Da 30 sec. a 1/32000 sec.
- **Tutte le altre modalità:** Da 30 sec. a 1/32000 sec.

Modalità

	Continua	Frequenza fotogrammi (fps)	Foto per burst
		6,0	Fino a circa 20
		3,0	Fino a quando la scheda non è piena

- 🔍 Utilizzare una scheda CLASSIC o superiore.
- 🔍 La frequenza fotogrammi varia a seconda delle condizioni di scatto e al numero di immagini registrate.

Modalità

- **Modalità:** AF singolo o continuo; messa a fuoco manuale con regolatore di messa a fuoco; AF+MF
- **Selezione area di messa a fuoco:** messa a fuoco manuale, multi, area con selezione della dimensione dell'area di messa a fuoco (7 × 7 = 49 aree disponibili), continua, inseguimento soggetto
- **Sistema di messa a fuoco automatica:** AF con rilevamento del contrasto TTL con spia di illuminazione AF-assist

Bil. bianco

Personalizzato, selezione temperatura di colore, automatico, luce diretta del sole, ombra, luce diurna fluorescente, luce calda bianca fluorescente, luce fredda bianca fluorescente, luce ad incandescenza, subacqueo

Autoscatto

Spento, 2 sec., 10 sec., Sorriso, Compagno, Gruppo

Sistema

- Flash**
- **Tipo:** Unità flash pop-up manuale
 - **Numero guida:** Circa 7 (ISO 200, m)

Modalità

Auto, fill flash, spento, sincro lento, sincro tendina posteriore, commander (rimozione occhi rossi spenta); auto con rimozione occhi rossi, fill flash con rimozione occhi rossi, spento, sincro lento con rimozione occhi rossi, sincro tendina posteriore con rimozione occhi rossi, commander (rimozione occhi rossi accesa)

Attacco flash

–

Monitor LCD

Monitor LCD a colori da 3,0 pollici, 1040k punti; copertura fotogramma circa 100%

Filmati

- **HD 1080/30P:** Dimensione foto 1920 × 1080 (1080p); 30 fps; suono stereo
- **HD 1080/25P:** Dimensione foto 1920 × 1080 (1080p); 25 fps; suono stereo
- **HD 1080/24P:** Dimensione foto 1920 × 1080 (1080p); 24 fps; suono stereo
- **HD 720/60P:** Dimensione foto 1280 × 720 (720p); 60 fps; suono stereo
- **HD 720/50P:** Dimensione foto 1280 × 720 (720p); 50 fps; suono stereo
- **HD 720/24P:** Dimensione foto 1280 × 720 (720p); 24 fps; suono stereo

Terminali di ingresso/uscita

Uscita HDMI

Connettore Micro HDMI (Type D)

Ingresso/uscita digitale

USB 2.0 ad alta velocità, Connettore micro USB (Micro-B)

Alimentazione/altro	
Alimentazione	Batteria ricaricabile NP-W126S
Durata della batteria (numero indicativo di foto eseguibili con una batteria completamente carica e con un obiettivo XF 35 mm f/1.4 R)	Tipo di batteria
	NP-W126S (tipo in dotazione con la fotocamera)
	Numero indicativo di foto
	410
	Standard CIPA, misurato utilizzando la batteria fornita in dotazione con la fotocamera e la scheda di memoria SD. Nota: il numero di scatti eseguibili con la batteria varia in base al livello di carica della batteria e diminuisce in presenza di basse temperature.
Tempo di ricarica	Circa 210 minuti (+20°C)
Dimensioni fotocamera (L × A × P)	116,9 mm × 67,4 mm × 40,4 mm (32,1 mm escluse le sporgenze, misurata sulla parte meno spessa)
Peso fotocamera	Circa 282 g, esclusa la batteria, gli accessori e la scheda di memoria
Peso al momento dello scatto	Circa 331 g, incluse la batteria e la scheda di memoria
Condizioni di funzionamento	<ul style="list-style-type: none"> • Temperatura: Da 0°C a +40°C • Umidità: 10% – 80% (senza condensa)
Trasmettitore wireless	
Standard	IEEE 802.11b/g/n (protocollo wireless standard)
Frequenza di funzionamento	<ul style="list-style-type: none"> • Stati Uniti, Canada, Taiwan: 2412 MHz – 2462 MHz (11 canali) • Altri paesi: 2412 MHz – 2472 MHz (13 canali)
Protocolli di accesso	Infrastruttura

Batteria ricaricabile NP-W126S

Voltaggio nominale	7,2V CC
Capacità nominale	1260mAh
Temperatura di funzionamento	Da 0°C a +40°C
Dimensioni (L × A × P)	36,4 mm × 47,1 mm × 15,7 mm
Peso	Circa 47 g

Adattatore AC AC-5VF

Valutazione d'ingresso	100V–240V CA, 50/60 Hz
Capacità d'ingresso	11,6 VA (100 V), 15,5 VA (240 V)
Valutazione d'uscita	5,0V CC, 1000 mA
Temperatura di funzionamento	Da 0°C a +40°C
Peso	Circa 32 g (solo adattatore di alimentazione CA)

Peso e dimensioni variano secondo il paese o la regione di vendita. Etichette, menu e altri display potrebbero differire da quelli effettivi della fotocamera.

■ **Avvisi**

- Le specifiche sono soggette a modifiche senza preavviso; per le informazioni più aggiornate, visitare il sito http://www.fujifilm.com/products/digital_cameras/index.html. FUJIFILM declina qualsiasi responsabilità per i danni risultanti da errori nel presente manuale.
- Sebbene il monitor LCD sia stato prodotto utilizzando una tecnologia avanzata ad alta precisione, possono apparire piccoli punti chiari e colori anomali, in particolare nelle vicinanze del testo. Ciò è normale per questo tipo di monitor LCD e non indica un malfunzionamento; le immagini registrate con la fotocamera non ne subiscono conseguenze.
- Le fotocamere digitali possono non funzionare correttamente quando vengono esposte a forti interferenze radio (per es. campi elettrici, elettricità statica o rumore di linea).
- A causa del tipo di obiettivo utilizzato, possono presentarsi distorsioni ai bordi delle immagini. Ciò è normale.

Restrizioni relative alle impostazioni della fotocamera

Le opzioni disponibili in ciascuna modalità di scatto sono elencate di seguito.

		SB ⁺	Adv.									SP													
		Adv		P	S	A	M	(M)																	
ESPOSIZIONE		✓	✓	✓	✓	✓	✓		✓	✓	✓	✓	✓	✓	✓	✓	✓	✓	✓	✓	✓	✓	✓	✓	
RIPRESA CONTINUA		✓			✓	✓	✓	✓	✓	✓	✓	✓	✓	✓	✓	✓	✓	✓	✓	✓	✓	✓			
BRACKETING					✓	✓	✓	✓																	
AREA MESSA A FUOCO			✓		✓	✓	✓	✓																✓	
IMPOSTAZIONE AF/MF	MODALITÀ FUOCO	MF			✓	✓	✓	✓			✓	✓	✓		✓	✓	✓	✓	✓	✓	✓	✓			
		+			✓	✓	✓	✓	✓																
		+		✓ ³	✓	✓	✓	✓	✓	✓	✓	✓	✓	✓	✓	✓	✓	✓	✓	✓	✓	✓	✓		
			✓ ³		✓	✓	✓	✓	✓	✓	✓	✓	✓	✓	✓		✓	✓	✓	✓	✓	✓	✓		
					✓	✓	✓	✓	✓	✓							✓	✓	✓	✓	✓	✓	✓		
AF+MF				✓	✓	✓	✓	✓		✓	✓	✓		✓	✓	✓	✓	✓	✓	✓	✓	✓			
IMP. RICON. FACCIALE/ OCCHI	RICONOSC. FACCIALE	✓	✓		✓	✓	✓	✓	✓			✓	✓	✓		✓	✓	✓	✓				✓		
	RILEVAMENTO OCCHI AF	✓	✓		✓	✓	✓	✓	✓			✓	✓	✓		✓	✓	✓	✓						
ILLUMIN. AF		✓	✓		✓	✓	✓	✓	✓			✓	✓	✓			✓	✓					✓	✓	
ISO	AUTO1-3			✓	✓	✓	✓	✓																✓	
	H (25600)				✓	✓	✓	✓																	✓
	H (12800)				✓	✓	✓	✓																	✓
	6400-1000				✓	✓	✓	✓																	✓
	800		✓	✓	✓	✓	✓	✓																	✓
	640-400		✓	✓	✓	✓	✓	✓																	✓
	320-200		✓	✓	✓	✓	✓	✓																	✓
	L (100)				✓	✓	✓	✓	✓																✓

Restrizioni relative alle impostazioni della fotocamera

		SB ⁺	Adv.	P	S	A	M	(C)					SP																
		Adv																											
DIMENSIONI IMM.	L	✓	✓		✓	✓	✓	✓	✓	✓	✓	✓	✓	✓	✓	✓	✓	✓	✓	✓	✓	✓	✓	✓	✓	✓	✓	✓	
	M	✓	✓		✓	✓	✓	✓	✓	✓	✓	✓	✓	✓	✓	✓	✓	✓	✓	✓	✓	✓	✓	✓	✓	✓	✓	✓	
	S	✓	✓		✓	✓	✓	✓	✓	✓	✓	✓	✓	✓	✓	✓	✓	✓	✓	✓	✓	✓	✓	✓	✓	✓	✓	✓	
QUALITÀ IMM.	FINE/NORMAL	✓	✓	✓	✓	✓	✓	✓	✓	✓	✓	✓	✓	✓	✓	✓	✓	✓	✓	✓	✓	✓	✓	✓	✓	✓	✓	✓	
	RAW				✓	✓	✓	✓																				✓	
GAMMA DINAMICA	AUTO	✓ ³	✓	✓	✓	✓	✓	✓	✓ ³	✓ ³	✓ ³	✓ ³	✓ ³	✓ ³	✓ ³	✓ ³	✓ ³	✓ ³	✓ ³	✓ ³	✓ ³	✓ ³	✓ ³	✓ ³	✓ ³	✓ ³	✓ ³	✓	✓
	R100		✓	✓	✓ ³	✓	✓	✓																					✓
	R200		✓ ⁴	✓	✓	✓	✓	✓																					✓
	R400		✓ ⁴	✓	✓	✓	✓	✓																					✓
SIMULAZIONE FILM	SDP*	✓	✓ ³	✓	✓	✓	✓	✓	✓ ³	✓ ³	✓ ³	✓ ³	✓ ³	✓ ³	✓ ³	✓ ³	✓ ³	✓ ³	✓ ³	✓ ³	✓ ³	✓ ³	✓ ³	✓ ³	✓ ³	✓ ³	✓ ³	✓	✓
	V/S/C*			✓	✓	✓	✓	✓																				✓	✓
	B*	✓		✓	✓	✓	✓	✓																				✓	✓
	SDP*	✓		✓	✓	✓	✓	✓																				✓	✓
AUTOSCATTO	2 SEC/10 SEC	✓	✓		✓	✓	✓	✓	✓	✓	✓	✓	✓	✓	✓	✓	✓	✓	✓	✓	✓	✓	✓	✓	✓	✓	✓	✓	✓
	SORRISO	✓	✓		✓	✓	✓	✓	✓			✓	✓	✓		✓	✓	✓	✓										
	COMP.	✓	✓		✓	✓	✓	✓	✓			✓	✓	✓		✓	✓	✓	✓										
	GRUPPO	✓	✓		✓	✓	✓	✓	✓			✓	✓	✓		✓	✓	✓	✓										
BIL. BIANCO		✓	✓	✓	✓	✓	✓	✓	✓	✓	✓	✓	✓	✓	✓	✓	✓	✓	✓	✓	✓	✓	✓	✓	✓	✓	✓	✓	
COLORE				✓	✓	✓	✓	✓																				✓	
NITIDEZZA				✓	✓	✓	✓	✓																				✓	
TONO ALTE LUCI				✓	✓	✓	✓	✓																				✓	
TONO OMBRE				✓	✓	✓	✓	✓																				✓	
RIDUZIONE DISTURBO				✓	✓	✓	✓	✓																				✓	
IMP. PERSONAL.				✓	✓	✓	✓	✓																					

		S+ ⁺	Adv.	P	S	A	M	☹	▲	🏃	☾	SP											📷	📶									
												📷	📷	📷	📷	📷	📷	📷	📷	📷	📷	📷			📷	📷	📷	📷	📷	📷	📷		
ASSIST. MF	STANDARD		✓	✓ ³	✓	✓	✓	✓	✓	✓	✓		✓	✓	✓	✓	✓	✓	✓	✓	✓	✓	✓	✓	✓	✓	✓						
	EVIDENZ. FOCUS PEAK				✓	✓	✓	✓		✓	✓			✓	✓	✓	✓	✓	✓	✓	✓	✓	✓	✓	✓	✓	✓	✓					
FOTOMETRIA	📷	✓ ³	✓ ³	✓	✓	✓	✓	✓	✓ ³	✓ ³	✓ ³	✓ ³	✓ ³	✓ ³	✓ ³	✓ ³	✓ ³	✓ ³	✓ ³	✓ ³	✓ ³	✓ ³	✓ ³	✓ ³	✓ ³	✓	✓						
	📷			✓	✓	✓	✓	✓																			✓	✓					
	📷			✓	✓	✓	✓	✓																				✓	✓				
FLASH SETUP	MODO FLASH	RIMOZ. OCCHI ROSSI OFF	AUTO	✓	✓	✓	✓	✓	✓	✓	✓	✓	✓	✓	✓	✓	✓	✓	✓	✓	✓	✓	✓	✓	✓	✓	✓	✓	✓				
		📷	✓	✓	✓	✓	✓	✓	✓	✓	✓	✓	✓	✓	✓	✓	✓	✓	✓	✓	✓	✓	✓	✓	✓	✓	✓	✓	✓	✓	✓		
		S📷	✓	✓	✓	✓	✓	✓	✓	✓	✓	✓	✓	✓	✓	✓	✓	✓	✓	✓	✓	✓	✓	✓	✓	✓	✓	✓	✓	✓	✓		
		📷	✓	✓	✓	✓	✓	✓	✓	✓	✓	✓	✓	✓	✓	✓	✓	✓	✓	✓	✓	✓	✓	✓	✓	✓	✓	✓	✓	✓	✓	✓	
		📷	✓	✓	✓	✓	✓	✓	✓	✓	✓	✓	✓	✓	✓	✓	✓	✓	✓	✓	✓	✓	✓	✓	✓	✓	✓	✓	✓	✓	✓	✓	
		📷	✓	✓	✓	✓	✓	✓	✓	✓	✓	✓	✓	✓	✓	✓	✓	✓	✓	✓	✓	✓	✓	✓	✓	✓	✓	✓	✓	✓	✓	✓	✓
		📷	✓	✓	✓	✓	✓	✓	✓	✓	✓	✓	✓	✓	✓	✓	✓	✓	✓	✓	✓	✓	✓	✓	✓	✓	✓	✓	✓	✓	✓	✓	✓
	RIMOZ. OCCHI ROSSI ON	AUTO	✓	✓	✓	✓	✓	✓	✓	✓	✓	✓	✓	✓	✓	✓	✓	✓	✓	✓	✓	✓	✓	✓	✓	✓	✓	✓	✓	✓	✓	✓	
	📷	✓	✓	✓	✓	✓	✓	✓	✓	✓	✓	✓	✓	✓	✓	✓	✓	✓	✓	✓	✓	✓	✓	✓	✓	✓	✓	✓	✓	✓	✓	✓	✓
	📷	✓	✓	✓	✓	✓	✓	✓	✓	✓	✓	✓	✓	✓	✓	✓	✓	✓	✓	✓	✓	✓	✓	✓	✓	✓	✓	✓	✓	✓	✓	✓	✓
	📷	✓	✓	✓	✓	✓	✓	✓	✓	✓	✓	✓	✓	✓	✓	✓	✓	✓	✓	✓	✓	✓	✓	✓	✓	✓	✓	✓	✓	✓	✓	✓	✓
	📷	✓	✓	✓	✓	✓	✓	✓	✓	✓	✓	✓	✓	✓	✓	✓	✓	✓	✓	✓	✓	✓	✓	✓	✓	✓	✓	✓	✓	✓	✓	✓	✓
	📷	✓	✓	✓	✓	✓	✓	✓	✓	✓	✓	✓	✓	✓	✓	✓	✓	✓	✓	✓	✓	✓	✓	✓	✓	✓	✓	✓	✓	✓	✓	✓	✓
	📷	✓	✓	✓	✓	✓	✓	✓	✓	✓	✓	✓	✓	✓	✓	✓	✓	✓	✓	✓	✓	✓	✓	✓	✓	✓	✓	✓	✓	✓	✓	✓	✓
MODALITA' IS ⁵	OFF	✓	✓ ¹	✓	✓ ¹	✓	✓	✓	✓	✓	✓	✓	✓	✓	✓	✓	✓	✓	✓	✓	✓	✓	✓	✓	✓	✓	✓	✓	✓	✓	✓	✓	
	ON	✓	✓	✓	✓	✓	✓	✓	✓	✓	✓	✓	✓	✓	✓	✓	✓	✓	✓	✓	✓	✓	✓	✓	✓	✓	✓	✓	✓	✓	✓	✓	✓
	📷	✓ ³																															
	📷		✓	✓	✓	✓	✓	✓	✓	✓	✓	✓	✓	✓	✓	✓	✓	✓	✓	✓	✓	✓	✓	✓	✓	✓	✓	✓	✓	✓	✓	✓	✓
	OFF	✓	✓	✓	✓	✓	✓	✓	✓	✓	✓	✓	✓	✓	✓	✓	✓	✓	✓	✓	✓	✓	✓	✓	✓	✓	✓	✓	✓	✓	✓	✓	✓

Restrizioni relative alle impostazioni della fotocamera

	sta+	Adv.				P	S	A	M					SP														
IMPOSTAZ. SCHERMO	ANTEPR. ESP. MAN.		✓	✓	✓				✓																			✓
	ANTEPRIMA EFFETTO IMM.	✓	✓	✓	✓	✓	✓	✓	✓	✓	✓	✓	✓	✓	✓	✓	✓	✓	✓	✓	✓	✓	✓	✓	✓	✓	✓	✓
	CONTROLLO FUOCO		✓		✓	✓	✓	✓	✓																			

1 Fisso su **OFF**.

2 Fisso su **ON**.

3 Cambia automaticamente in base alla modalità.

4 Non disponibile in modalità **HIGH-KEY**, **LOW-KEY** o **TONI DINAMICI**.

5 Solo obiettivi compatibili.

6 Fotografia wireless in remoto.

Promemoria

Promemoria

FUJIFILM

FUJIFILM Corporation

7-3, AKASAKA 9-CHOME, MINATO-KU, TOKYO 107-0052, JAPAN

http://www.fujifilm.com/products/digital_cameras/index.html