

FUJIFILM

BL00004845-C02 **DA**

DIGITAL CAMERA

X-A10

Brugervejledning

Tak, fordi du har købt dette produkt. Denne brugervejledning beskriver hvordan du anvender dit FUJIFILM X-A10 digitalkamera. Sørg for, at du har læst og forstået brugervejledningens indhold, før du anvender kameraet.

■ Webside for produkt:

<http://fujifilm-x.com/x-a10/>

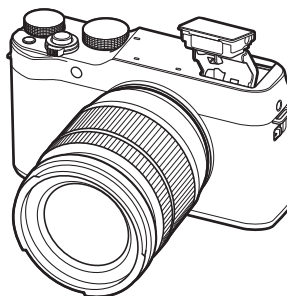

■ Du kan muligvis finde yderligere oplysninger i brugervejledningerne online, der er tilgængelige på:

<http://fujifilm-dsc.com/manuals/>



Før du starter

De første trin

Grundlæggende
fotografering og afspilning

Grundlæggende optagelse af
video og afspilning

Knappen Q (Hurtigmenu)
Knappen Fn (Funktion)

Mere om fotografering og
afspilning

Menuer

Tilslutninger

Tekniske bemærkninger

Fejlfinding

Tillæg



For din sikkerheds skyld



Sørg for at læse disse bemærkninger, inden du anvender kameraet

Bemærkninger om sikkerhed



- Sørg for at anvende kameraet korrekt. Læs disse bemærkninger om sikkerhed samt din *Brugervejledning* omhyggeligt for anvendelse.
- Når du har læst disse bemærkninger om sikkerhed, skal du opbevare dem på et sikkert sted.

Om ikonerne



Nedenfor viste ikoner anvendes i dette dokument som indikation af, hvor alvorlig en person- eller tingskade kan være, hvis du ignorerer de oplysninger, som ikonet indikerer, og produktet som følge deraf anvendes forkert.

	ADVARSEL Dette ikon indikerer, at der kan indtræffe dødsfald eller alvorlig tilskadekomst, hvis du ignorerer oplysningerne.
	FORSIGTIG Dette ikon indikerer, at der kan ske personskade eller materiel skade, hvis du ignorerer oplysningerne.

Nedenfor viste ikoner anvendes som indikation af arten af oplysninger, der skal overholdes.











	Trekantede ikoner betyder, at disse oplysninger kræver din opmærksomhed ("Vigtigt").
	Cirkelformede ikoner med en diagonal streg over betyder, at den indikerede handling er forbudt ("Forbudt").
	Udfyldte cirkler med et udråbstegn indikerer en handling, som skal udføres ("Påkrævet").

ADVARSEL

 <i>Træk stikket ud af stikkontakten</i>	Hvis der opstår problemer, skal du slukke for kameraet, tage batteriet ud, frakoble lysnetadapteren og tage den ud af stikkontakten. Hvis du bliver ved med at anvende kameraet, når der kommer røg eller usædvanlig lugt fra det, eller hvis kameraet på anden vis er i en unormal tilstand, kan det medføre brand eller elektrisk stød. Kontakt din FUJIFILM-forhandler.
	Lad ikke vand eller fremmedlegemer trænge ind i kameraet. Hvis der kommer vand eller fremmedlegemer ind i kameraet, skal du slukke for kameraet, tage batteriet ud, frakoble lysnetadapteren og tage den ud af stikkontakten. Fortsat anvendelse af kameraet kan medføre brand eller elektrisk stød. Kontakt din FUJIFILM-forhandler.

ADVARSEL

 <i>Anvend det ikke i badeværelset eller under bruseren</i>	Anvend ikke kameraet i badeværelset eller under bruseren. Dette kan medføre brand eller elektrisk stød.
 <i>Skil ikke kameraet ad</i>	Forsøg aldrig at ændre eller skille kameraet ad (åbn aldrig kamerahuset). Manglende overholdelse af denne anvisning kan medføre brand eller elektrisk stød.
 <i>Rør ikke ved de indvendige dele</i>	Hvis kameraet går i stykker som følge af, at du tager det, eller der sker et andet uheld, må du ikke røre ved de dele, der kommer til syne. Manglende overholdelse af denne anvisning kan medføre elektrisk stød eller personskade ved berøring af de beskadigede dele. Tag øjeblikkeligt batteriet ud - pas på, at du ikke kommer til skade eller får elektrisk stød - og indlevér produktet til eftersyn på købsstedet.
	Du må ikke ændre, opvarme eller unødigt vride eller trække i forbindelseskablet, og du må ikke sætte tunge genstande på det. Disse handlinger kan beskadige kablet og medføre brand eller elektrisk stød. Hvis kablet er beskadiget, skal du kontakte din FUJIFILM-forhandler.
	Sæt ikke kameraet på en ustabil overflade. Dette kan få kameraet til at vælte eller tippe ned og medføre personskade.
	Forsøg aldrig at tage billeder, mens du bevæger dig. Anvend ikke kameraet, mens du går eller kører. Dette kan gøre, at du falder eller bliver involveret i en trafikulykke.
	Rør ikke ved nogen af kameraets metaldele, når det er tordenvejr. Dette kan medføre elektrisk stød som følge af induceret strøm fra lynnedslag.
	Anvend kun batteriet på angivne vis. Isæt batteriet som vist af indikatoren.
	Du må ikke opvarme, ændre eller skille batteriet ad. Du må ikke tage batteriet eller udsætte det for stød. Du må ikke opbevare batteriet sammen med metalgenstande. En vilkårlig af disse handlinger kan få batteriet til at sprænges eller lække og medføre brand eller personskade.
	Anvend kun batterier eller lysnetadapters, der er beregnet til anvendelse med dette kamera. Anvend kun den viste forsyningsspænding. Anvendelse af andre strømkilder kan medføre brand.
	Hvis batteriet lækker, og du får væske i øjnene, på huden eller på dit tøj, skal du skylle det pågældende område med rent vand og omgående søge lægehjælp eller foretage et nødopkald.

 ADVARSEL	
	Anvend kun opladeren til opladning af de batterier, der angives her. Den medfølgende oplader er kun beregnet til anvendelse med den batteritype, der leveres med kameraet. Hvis du anvender opladeren til opladning af almindelige batterier eller andre typer genopladelige batterier, kan det få batteriet til at lække, blive overophedet eller sprænge.
	Hvis du anvender en blitz for tæt på en persons øjne, kan det medføre skader på synet. Vær særligt forsigtig, når du fotograferer babyer og små børn.
	Du må ikke være i berøring med varme overflader i længere tid ad gangen. Manglende overholdelse af denne anvisning kan medføre forbrændinger ved lav temperatur, især ved høje omgivende temperaturer eller hos brugere med dårlig blodcirkulation eller nedsat føleevne. I disse tilfælde anbefales det at anvende stativ eller træffe lignende foranstaltninger.
	Lad ikke en kropsdel være i kontakt med produktet i længere tid, når produktet er tændt. Manglende overholdelse af denne anvisning kan medføre forbrændinger ved lav temperatur, især ved længere tids anvendelse, ved høje omgivende temperaturer eller hos brugere med dårlig blodcirkulation eller nedsat føleevne. I disse tilfælde anbefales det at anvende stativ eller træffe lignende foranstaltninger.
	Må ikke anvendes i nærheden af brændbare genstande, eksplosive gasser eller støv.
	Ved transport af batteriet skal du sætte det i et digitalt kamera eller opbevare i et hårdt etui. Du skal opbevare batteriet i det hårde etui. Ved bortskaffelse skal du sætte isoleringstape på batteripolerne. Kontakt med andre metalgenstande eller batterier kan medføre antændelse eller sprængning af batteriet.
	Opbevar hukommelseskort, hotshoes og andre små dele utilgængeligt for børn. Børn kan sluge små dele; opbevar dem utilgængeligt for børn. Hvis et barn sluger små dele, skal du søge lægehjælp eller foretage nødopkald.
	Opbevar dem utilgængeligt for små børn. Blandt de elementer, der kan forvoldte skade, er remmen, der kan vikle sig rundt om halsen på et barn og føre til kvælning, samt blitzten, der kan give skader på synet.
	Følg anvisningerne fra luftfarts- og hospitalspersonale. Dette produkt udsender radiofrekvenser, der kan forstyrre navigationsudstyr eller medicinsk udstyr.

 FORSIGTIG	
	Anvend ikke dette kamera på steder med oliedampe, dampe, fugtighed eller støv. Dette kan medføre brand eller elektrisk stød.
	Efterlad ikke dette kamera på steder med ekstremt høje temperaturer. Efterlad ikke kameraet på steder såsom i et lukket køretøj eller i direkte sollys. Dette kan medføre brand.
	Læg ikke tunge genstande på kameraet. Dette kan få den tunge genstand til at tippe eller vælte ned og medføre personskade.
	Flyt ikke kameraet, mens lysnetadapteren stadig er tilsluttet. Træk ikke i forbindelseskablet for at frakoble lysnetadapteren. Dette kan beskadige netledningen eller kablerne og medføre brand eller elektrisk stød.
	Tildæk ikke kameraet eller lysnetadapteren, og pak dem ikke ind i en klud eller et tæppe. Dette kan medføre varmeophobning og gøre kamerahuset deformt eller forårsage brand.
	Når du rengør kameraet, eller hvis du ikke skal anvende kameraet i længere tid, skal du tage batteriet ud, frakoble lysnetadapteren og tage den ud af stikkontakten. Manglende overholdelse heraf kan medføre brand eller elektrisk stød.
	Efter endt opladning skal du tage opladeren ud af stikkontakten. Hvis du lader opladeren sidde i stikkontakten, kan det medføre brand.
	Når et hukommelseskort fjernes, kan kortet komme for hurtigt ud af hukommelseskortpladsen. Anvend din finger til at holde kortet, og tag det forsigtigt ud. Hvis det udslibbede kort rammer personer, kan det komme til skade.
	Anmod om regelmæssig test af kameraets indvendige dele og rengøring af dit kamera. Ophobning af støv kan medføre brand eller elektrisk stød. Kontakt din FUJIFILM-forhandler for at anmode om indvendig rengøring af kameraet hvert andet år. Bemærk, at denne service ikke er gratis.
	Fare for eksplosion, hvis batteriet ikke udskiftes korrekt. Udskift kun batteriet med samme eller tilsvarende type.

Batteriet og strømforsyningen

Bemærk: *Kontrollér den anvendte batteritype i kameraet, og læs de relevante afsnit.*

Følgende beskriver korrekt anvendelse af batterier samt forlængelse af deres levetid. Forkert anvendelse kan forkorte batteriets levetid eller medføre lækage, overophedning, brand eller eksplosion.

Li-ion-batterier

Læs dette afsnit, hvis dit kamera anvender et genopladeligt Li-ion-batteri.

Batteriet er ikke ladet op ved levering. Oplad batteriet før anvendelse. Opbevar batteriet i dets etui, når det ikke anvendes.

■ Bemærkninger om batteriet

Batteriet mister gradvist sin ladning, når det ikke anvendes. Oplad batteriet én til to dage før anvendelse.

Du kan forlænge batteriets levetid ved at slukke kameraet, når det ikke anvendes.

Batterikapaciteten falder ved lave temperaturer; et afladet batteri fungerer muligvis ikke, når det er koldt. Opbevar et fuldt opladet batteri på et varmt sted, og skift det efter behov, eller hav batteriet i lommen eller på et andet varmt sted, og sæt det kun i kameraet ved fotografering. Lad ikke batteriet komme i direkte kontakt med håndvarmere eller andet varmegenerende udstyr.

■ Opladning af batteriet

Oplad batteriet i den medfølgende batterioplader. Opladningstiderne forlænges ved omgivende temperaturer på under +10 °C eller over +35 °C. Forsøg ikke at oplade batteriet ved temperaturer på over 40 °C; ved temperaturer på under 0 °C lades batteriet ikke op.

Forsøg ikke at genoplade et fuldt opladet batteri. Batteriet behøver dog ikke at være afladet fuldstændigt, før det lades op.

Batteriet kan være varmt at røre ved umiddelbart efter opladning eller anvendelse. Dette er normalt.

■ Batteriets levetid

Ved normale temperaturer kan batteriet genoplades omtrent 300 gange. Et mærkbart fald i den tid, et batteri kan holde, angiver, at det har nået slutningen af dets levetid og bør udskiftes.

■ Opbevaring

Ydeevnen kan forringes, hvis batteriet efterlades ubrugt i længere tid, når det er fuldt opladet. Aflad batteriet helt, før du lægger det til opbevaring.

Hvis kameraet ikke skal anvendes i længere tid, skal du tage batteriet ud og opbevare det på et tørt sted med en omgivende temperatur på mellem +15 °C og +25 °C. Du må ikke opbevare batteriet på steder med ekstreme temperaturer.

■ Forholdsregler: Håndtering af batteriet

- Transportér og opbevar ikke batteriet sammen med metalgenstande såsom halskæder eller hårnåle.
- Udsæt ikke batteriet for åben ild eller varme.
- Skil ikke batteriet ad, og foretag ikke ændringer af det.
- Anvend kun batteriet med udpegede opladere.
- Bortskaf brugte batterier korrekt.
- Tab ikke batteriet, og udsæt det ikke for kraftige, fysiske stød.
- Udsæt ikke batteriet for vand.
- Hold polerne rene.
- Batteriet og kamerahuset kan blive varmt at røre ved efter længere tids anvendelse. Dette er normalt.

■ Bortskaffelse

Bortskaf brugte batterier i henhold til lokal lovgivning.

Lysnetadaptere (forhandles separat)

Anvend kun FUJIFILM-lysnetadaptere, der er udpeget til anvendelse med dette kamera. Andre adaptere kan beskadige kameraet.

- Lysnetadapteren er kun til indendørs brug.
- Sørg for, at jævnstrømsstikket er tilsluttet sikkert til kameraet.
- Sluk kameraet, før du frakobler adapteren. Frakobl adapteren ved at tage fat i stikket, ikke i kablet.
- Må ikke anvendes med andre enheder.
- Skil ikke adapteren ad.
- Udsæt ikke adapteren for høj varme og fugtighed.
- Udsæt ikke adapteren for kraftige, fysiske stød.
- Adapteren kan summe eller blive varm at røre ved under anvendelse. Dette er normalt.
- Hvis adapteren forårsager radiointerferens, skal du dreje eller flytte modtagerantennen.

Anvendelse af kameraet

- Ret ikke kameraet mod meget stærke lyskilder, såsom solen på en skyfri himmel. Manglende overholdelse af denne anvisning kan beskadige kameraets billedsensor.
- Kraftigt sollys, der fokuseres gennem søgeren, kan skade den elektroniske søgers (EVF) panel. Ret ikke den elektroniske søger mod solen.

Tag prøvebilleder

Før du tager billeder ved vigtige lejligheder (såsom til bryllupper, eller før du tager kameraet med på rejse), skal du tage et prøvebillede og få vist resultaterne for at sikre dig, at kameraet fungerer normalt. FUJIFILM Corporation påtager sig intet ansvar for skader eller tabt fortjeneste som følge af funktionsfejl ved produktet.

Bemærkninger om ophavsret

Medmindre det udelukkende er til personlig brug må billeder optaget med dit eget digitale kamerasystem ikke anvendes på måder, der er i strid med ophavsretlige love uden samtykke fra ejeren. Bemærk, at visse restriktioner gælder for fotografering af sceneopstillinger, underholdning og udstillinger, selv når det udelukkende er til personlig brug. Brugere bedes ligeledes bemærke, at overførsel af hukommelseskort med billeder eller data beskyttet af ophavsretlige love kun er tilladt inden for restriktionerne pålagt af disse ophavsretlige love.

Håndtering

For at sikre, at billederne optages korrekt, må du ikke udsætte kameraet for tryk eller fysiske stød, mens der optages billeder.

Flydende krystal

Hvis skærmen beskadiges, skal du passe på ikke at komme i kontakt med flydende krystal. Træf omgående de angivne foranstaltninger, hvis én af følgende situationer skulle opstå:

- **Hvis du får flydende krystal på huden**, skal du rense området med en klud og derefter vaske grundigt med sæbe og rindende vand.
- **Hvis du får flydende krystal i øjnene**, skal du skylle pågældende øje med rent vand i mindst 15 minutter og derefter søge lægehjælp.
- **Hvis du sluger flydende krystal**, skal du skylle din mund grundigt med vand. Drik store mængder vand, fremkald opkastning, og søg derefter lægehjælp.

Selvom skærmen er produceret ved hjælp af ekstrem højpræcisionsteknologi, kan den indeholde pixels, der altid lyser, eller som slet ikke lyser. Dette er ikke en funktionsfejl, og billeder optaget med dette produkt påvirkes ikke.

Varemærkeinformation

xD-Picture Card og  er varemærker tilhørende FUJIFILM Corporation. De heri inkluderede skriftsnit er udelukkende udviklet af DynaComware Taiwan Inc. Macintosh og Mac OS er varemærker tilhørende Apple Inc. i USA og andre lande. Windows-logo er et varemærke tilhørende virksomheder i Microsoft-gruppen. Wi-Fi® og Wi-Fi Protected Setup® er registrerede varemærker tilhørende Wi-Fi Alliance. SDHC- og SDXC-logoerne er varemærker tilhørende SD-3C, LLC. HDMI-logoet er et varemærke. Alle øvrige navne på varemærker nævnt i denne brugervejledning er varemærker eller registrerede varemærker tilhørende deres respektive ejere.

Elektrisk interferens

Dette kamera kan forstyrre hospitals- og luftfartsudstyr. Forhør dig på hospitalet eller hos flyselskabets personale, før du anvender kameraet på et hospital eller et fly.

Farve-tv-systemer

NTSC (National Television System Committee) er en farve-tv-specifikation til tv-udsendelser vedtaget i primært USA, Canada og Japan. PAL (Phase Alternation by Line) er et farve-tv-system vedtaget primært i europæiske lande og Kina.

Exif Print (Exif version 2.3)

Exif Print er et nyligt revideret filformat til digitalkameraer, hvor oplysningerne lagret sammen med billeder anvendes til optimal farvegengivelse ved udskrivning.

VIGTIG MEDDELELSE: Læses før anvendelse af softwaren

Direkte eller indirekte eksport, som et hele eller delvist, af licenseret software uden tilladelse fra de relevante myndigheder, er forbudt.

BEMÆRKNINGER

For at undgå brand eller fare for elektrisk stød må du ikke udsætte enheden for regn eller fugt.

Læs "Bemærkninger om sikkerhed", og sørg for at sætte dig ind i disse, før du anvender kameraet.

Til kunder i Canada**CAN ICES-3 (B)/NMB-3(B)**

FORSIGTIG: Dette klasse B digitale apparat overholder Canadas ICES-003.

Industry Canada-erklæring: Denne enhed overholder Industry Canadas licens-fritagede RSS'er. Betjening er underlagt følgende to betingelser: (1) Denne enhed må ikke forårsage skadelig interferens, og (2) Denne enhed skal acceptere enhver form for modtaget interferens, herunder interferens, der kan medføre uønsket drift af enheden.

Denne enhed og dens antenne(r) må ikke placeres samme sted som eller anvendes sammen med andre antenner eller sendere, med undtagelse af testede, indbyggede radioer. Funktionen for valg af landekode er deaktiveret for produkter, der markedsføres i USA/Canada.

Erklæring om strålingseksponering: Den foreliggende videnskabelige dokumentation, viser ikke, at der skulle være sundhedsmæssige problemer forbundet med anvendelse af trådløse lavstrømsenheder. Der er imidlertid intet bevis for, at disse trådløse lavstrømsenheder er fuldstændigt sikre. Trådløse lavstrømsenheder udsender lave mængder radiofrekvensenergi (RF) i mikrobølgeområdet under anvendelse. Mens høje mængder radiofrekvensenergi kan give sundhedsmæssige påvirkninger (ved opvarmning af væv), har udsættelse for lave mængder radiofrekvensenergi, der ikke afgiver varme, ingen kendte skadevirkninger. Mange undersøgelser af udsættelser for lave mængder radiofrekvensenergi har ikke afsløret nogen biologiske virkninger. Visse undersøgelser har antydnet, at der kan opstå biologiske virkninger, men sådanne fund er ikke blevet underbygget af ekstra forskning. X-A10 er blevet testet og fundet i overensstemmelse med eksponeringsgrænserne for IC-stråling fastsat for et ukontrolleret miljø og opfylder RSS-102 i eksponeringsreglerne for IC-radiofrekvens (RF).

Bortskaffelse af elektrisk og elektronisk udstyr i private husholdninger

I EU, Norge, Island og Liechtenstein: Dette symbol på produktet eller i brugervejledningen og i garantien og/eller på emballagen betyder, at dette produkt ikke bør behandles som husholdningsaffald. Det bør i stedet afleveres på et egnet indsamlingssted for genbrug af elektrisk og elektronisk udstyr.



Når du sikrer en korrekt bortskaffelse af dette produkt, bidrager du til at forebygge potentielle negative konsekvenser for miljø og folkesundhed, som ellers vil kunne opstå ved u hensigtsmæssig affaldshåndtering af dette produkt.

Dette symbol på batterier eller akkumulatore betyder, at disse batterier ikke bør behandles som husholdningsaffald.



Hvis dit udstyr indeholder let udtagelige batterier eller akkumulatore, bedes du bortskaffe disse særskilt i henhold til lokale regler.

Genbrug af materialet bidrager til at bevare naturens ressourcer. For mere detaljerede oplysninger om genbrug af dette produkt, bedes du kontakte de lokale myndigheder, dit lokale renovationsfirma eller den forretning, hvor du har købt produktet.

I lande uden for EU, Norge, Island og Liechtenstein: Hvis du ønsker at kassere dette produkt, herunder batterier eller akkumulatore, bedes du kontakte de lokale myndigheder og få anvist den korrekte bortskaffelsesprocedure.

I Japan: Dette symbol på batterierne indikerer, at de skal bortskaffes særskilt.



Li-ion

Sørg for at læse disse bemærkninger, inden du anvender kameraet



Bemærkninger om sikkerhed

Tak, fordi du har købt dette produkt. For reparation, eftersyn og intern test, kontakt din FUJIFILM-forhandler.



- Sørg for at anvende objektivet korrekt. Læs disse bemærkninger om sikkerhed samt *Brugervejledning* til kameraet omhyggeligt før anvendelse.
- Når du har læst disse bemærkninger om sikkerhed, skal du opbevare dem på et sikkert sted.

Om ikonerne

Nedenfor viste ikoner anvendes i dette dokument som indikation af, hvor alvorlig en person- eller tingsskade kan være, hvis du ignorerer de oplysninger, som ikonet indikerer, og produktet som følge deraf anvendes forkert.

	ADVARSEL Dette ikon indikerer, at der kan indtræffe dødsfald eller alvorlig tilskadekomst, hvis du ignorerer oplysningerne.
	FORSIGTIG Dette ikon indikerer, at der kan ske personskade eller materiel skade, hvis du ignorerer oplysningerne.

Nedenfor viste ikoner anvendes som indikation af arten af oplysninger, der skal overholdes.

	Trekantede ikoner betyder, at disse oplysninger kræver din opmærksomhed ("Vigtigt").
	Cirkelformede ikoner med en diagonal streg over betyder, at den indikerede handling er forbudt ("Forbudt").
	Udfyldte cirkler med et udåbningstegn indikerer en handling, som skal udføres ("Påkrævet").

ADVARSEL

 <i>Anvend det ikke i badeværelset eller under bruseren</i>	Må ikke nedsænkes i eller udsættes for vand. Manglende overholdelse af denne anvisning kan medføre en brand eller elektrisk stød.
 <i>Skil ikke kameraet ad</i>	Skil ikke kameraet ad (åbn ikke kamerahuset). Manglende overholdelse af denne anvisning kan medføre brand, elektrisk stød eller personskade som følge af funktionsfejl ved produktet.

ADVARSEL



Rør ikke ved de indvendige dele

Hvis kameraet går i stykker som følge af, at du tager det, eller der sker et andet uheld, må du ikke røre ved de dele, der kommer til syne. Manglende overholdelse af denne anvisning kan medføre elektrisk stød eller personskade ved berøring af de beskadigede dele. Tag øjeblikkeligt kameraets batteri ud - pas på, at du ikke kommer til skade eller får elektrisk stød - og indlæver produktet til eftersyn på købsstedet.



Må ikke anbringes på ustabile overflader. Produktet kan falde ned og medføre tilskadekomst.



Se ikke på solen gennem objektivets eller kameraets søger. Manglende overholdelse af denne anvisning kan medføre permanent skade på synet.

FORSIGTIG



Må ikke anvendes eller opbevares på steder med damp eller røg, eller som er meget fugtige eller ekstremt støvede. Manglende overholdelse af denne anvisning kan medføre brand eller elektrisk stød.



Må ikke efterlades i direkte sollys eller på steder med meget høje temperaturer, såsom i et lukket køretøj på en solrig dag. Manglende overholdelse af denne anvisning kan medføre brand.



Opbevar kameraet utilgængeligt for små børn. Dette produkt kan medføre personskade, når det er i hænderne på børn.



Må ikke håndteres med våde hænder. Manglende overholdelse af denne anvisning kan medføre elektrisk stød.



Hold sollyset væk fra billedet, når du tager billeder af motiver i modlys. Hvis sollyset fokuseres i kameraet, når solen er i eller tæt på billedet kan medføre brand eller forbrændinger.



Når produktet ikke anvendes, skal du sætte objektivdækslerne på igen og opbevare det på et sted uden direkte sollys. Sollys fokuseret af objektivet kan medføre brand eller forbrændinger.



Bær ikke kameraet eller objektivet, mens de er monteret på et stativ. Produktet kan falde ned eller ramme andre genstande og medføre tilskadekomst.

Bemærkning om EU-regulering

Dette produkt overholder følgende EU-direktiver:

- RoHS-direktiv 2011/65/EU
- RE-direktiv 2014/53/EU

Herved erklærer FUJIFILM Corporation, at radioudstyrstypen FUJIFILM X-A10 er i overensstemmelse med direktiv 2014/53/EU.

EU-overensstemmelseserklæringens fulde tekst kan findes på følgende internet-adresse: http://www.fujifilm.com/products/digital_cameras/x/fujifilm_x_a10/pdf/index/fujifilm_x_a10_cod.pdf

Denne overensstemmelse er angivet med følgende overensstemmelsesmærkning placeret på produktet:



Denne mærkning er gyldig for ikke-Telecom-produkter og EU-harmoniserede Telecom-produkter (f.eks. Bluetooth).

VIGTIGT: Læs følgende bemærkninger før anvendelse af kameraets indbyggede trådløse sender.

① Dette produkt, der indeholder funktionen kryptering udviklet i USA, kontrolleres af de amerikanske eksportbestemmelser og må ikke eksporteres eller eksporteres på ny til noget land, hvorfra USA forbyder varer.

- **Må kun anvendes som del af et trådløst netværk.** FUJIFILM påtager sig intet ansvar for skader, der hidrører fra uautoriseret brug. Må ikke anvendes i programmer, der kræver en høj grad af pålidelighed, eksempelvis i medicinsk udstyr eller i andre systemer, der direkte eller indirekte kan bringe menneskeliv i fare. Ved anvendelse af enheden i computeren og i andre systemer, der kræver en højere grad af pålidelighed end trådløse netværk, skal du sørge for at tage alle fornødne forholdsregler for at opretholde sikkerheden og undgå funktionsfejl.
- **Må kun anvendes i det land, hvor enheden er købt.** Denne enhed lever op til regulativerne om enheder i trådløse netværk i det land, hvor enheden er købt. Overhold alle placeringsregulativer ved anvendelse af enheden. FUJIFILM påtager sig intet ansvar for problemer, der hidrører fra anvendelse på andre retsområder.
- **Trådløse data (billeder) kan opsnapes af tredjemand.** Der garanteres ikke for sikkerheden af data, der sendes via trådløse netværk.

- **Enheden må ikke anvendes på steder, der udsættes for magnetfelter, statisk elektricitet eller radiointerferens.** Senderen må ikke anvendes i nærheden af mikrobølgeovne eller på andre steder, der udsættes for magnetfelter, statisk elektricitet eller radiointerferens, som kan hindre modtagelse af trådløse signaler. Der kan opstå gensidig interferens, når senderen anvendes i nærheden af andre trådløse enheder på 2,4 GHz-båndet.
- **Den trådløse sender kører på 2,4 GHz-båndet ved hjælp af DSSS- og OFDM-modulering.**

Trådløse netværkseenheder: Forholdsregler

- **Denne enhed kører på samme frekvens som erhvervs-mæssige, uddannelses-mæssige og medicinske enheder samt trådløse sendere.** Den kører også på samme frekvens som licenserede sendere og særlige ikke-licenserede sendere med lav spænding, der anvendes i RFID-sporingsystemer på samleband og i andre lignende programmer.
- **For at hindre interferens med ovenstående enheder skal du tage følgende forholdsregler.** Bekræft, at RFID-senderen ikke kører før anvendelse af denne enhed. Hvis du oplever, at enheden forårsager interferens i licenserede sendere, der anvendes til RFID-sporing, skal du omgående indstille brugen af pågældende frekvens eller flytte enheden et andet sted hen. Hvis du oplever, at denne enhed forårsager interferens i RFID-systemer med lav spænding, bedes du kontakte en FUJIFILM-repræsentant.



Dette mærkat indikerer, at denne enhed kører på 2,4 GHz-båndet ved hjælp af DSSS- og OFDM-modulering og muligvis forårsager interferens på op til 40 meters afstand.

Om denne brugervejledning

Før du anvender kameraet, skal du læse denne brugervejledning og advarslerne i "For din sikkerheds skyld" (📖 ii). For information om specifikke emner, se kapitlerne nedenfor.

Indholdsfortegnelse 📖 **xii**

"Indholdsfortegnelsen" giver en oversigt over hele brugervejledningen. De vigtigste kamerafunktioner er opstillet her.

Fejlfinding..... 📖 **120**

Er der et specifikt problem med kameraet? Find svaret her.

Advarselsmeddelelser og visninger 📖 **126**

Find betydningen af det blinkende ikon eller fejlmeddelelsen i visningen.

Restriktioner på kamerainstillinger 📖 **137**

Se side 137 for restriktioner på tilgængelige indstillinger i hver optageindstilling.

Hukommelseskort

Billederne lagres på ekstra SD-, SDHC- og SDXC-hukommelseskort (📖 17), i denne brugervejledning også kaldet "hukommelseskort".

Produktvedligeholdelse

Kamerahus: For at sikre fortsat glæde af dit kamera skal du anvende en blød, tør klud til rengøring af kamerahuset efter hver anvendelse. Anvend ikke alkohol, opløsningsmiddel eller andre flygtige kemikalier, der kan misfarve læderet på kamerahuset eller gøre det deformt. Væske på kameraet skal omgående fjernes med en blød, tør klud. Anvend en pustebørste til at fjerne støv fra skærmen - pas på ikke at ridse skærmen - og tør den derefter af med en blød, tør klud. Eventuelt resterende pletter kan fjernes ved at tørre forsigtigt af med en FUJIFILM-objektivrenseserviet med lidt objektivrensevæske på. For at hindre, at der kommer støv ind i kameraet, skal du sætte kamerahusdækslet på igen, når der ikke er monteret et objektiv.

Billedsensor: Støv kan fjernes fra billedsensoren ved hjælp af funktionen  **SENSORRENSNING** i opsætningsmenuen (📖 98).

Udskiftelige objektiver: Anvend en pustebørste til at fjerne støv, og tør derefter forsigtigt af med en blød, tør klud. Eventuelt resterende pletter kan fjernes ved at tørre forsigtigt af med en FUJIFILM-objektivrenseserviet med lidt objektivrensevæske på. Sæt forreste og bagerste dæksel på igen, når objektivet ikke anvendes.

Indholdsfortegnelse

For din sikkerheds skyld	ii
Bemærkninger om sikkerhed	ii
BEMÆRKNINGER	vii
Bemærkninger om sikkerhed	viii
Om denne brugervejledning	x
Produktvedligeholdelse	xi
Før du starter	
Symboler og konventioner	1
Medfølgende tilbehør	1
Kameraets dele	2
Selektoren	3
Det primære og sekundære kommandohjul	4
Indikatorlampen	5
LCD-skærmen	5
Kameravisninger	6
Optagelse	6
Afspilning	8
Objektiver	9
Objektivets dele	9
Fjernelse af dækslerne	9
Montering af modlysblænden	9
Objektiver med blænderinge	10
Objektiver med O.I.S. Kontakter	10
Objektiver med manuelt fokus	11

De første trin









Montering af remmen	12
Montering af objektiv	13
Isætning af batteriet og et hukommelseskort	14
Kompatible hukommelseskort	17
Opladning af batteriet	18
Tænd og sluk kameraet	21
Grundlæggende opsætning	22
Ændring af de grundlæggende indstillinger	23
Knappen DISP/BACK	24
Optagelse	24
Afspilning	24
Tilpasning af standardvisningen	25

Grundlæggende fotografering og afspilning























Fotografering	27
Visning af billeder	29
Visning af billeder i fuld skærm	29
Afspilningszoom	30
Multibilledvisning	31
Sletning af billeder	32























Grundlæggende optagelse af video og afspilning

Optagelse af video	33
Visning af videoer	34

Knappen Q (Hurtigmenu)	
Anvendelse af Q-knappen.....	35
Visningen af hurtigmenu.....	35
Visning og ændring af indstillinger.....	35
Redigering af hurtigmenuen	36
Knappen Fn (Funktion)	
Anvendelse af knappen Fn	37
Mere om fotografering og afspilning	
Optageindstilling	38
 AVANCERET SR-AUTO	39
Adv. AVANCERET.....	40
 AVANCERET FILTER	41
 PANORAMA	42
 MULTI EKSP.....	44
SP MOTIVPOSITION /  /  / 	45
Program AE (P)	47
Udløserprioritet AE (S)	48
Blændeprioriteret AE (A)	49
Manuel eksponering (M).....	50
Brugerdefineret tilstand (C).....	51
Fokustilstand	52
 MANUEL	53
Fokusindikatoren	54
Valg af fokuspunkt.....	55
Fokus-/eksponeringslås	56
Hvidbalance	58
Serietilstand og bracketing	60
Seriebilledoptagelse (serietilstand).....	61
Bracketing.....	62
Anvendelse af selvdløseren	63
Intervaloptagelse	65
Selvportrætter	66
Følsomhed	67
AUTO	68
Eksponeringskompensation	69
Lysmåling	70
Anvendelse af flashen	71
Filmsimulering	73
Optagelse af billeder i RAW-format	74
Oprettelse af JPEG-kopier af RAW-billeder	75
Anvendelse af fatningsadapter	76
Indstillinger for fatningsadapter.....	76
Valg af brændvidde.....	76
Korrektion af forvrængning.....	76
Korrektion af farveskygger.....	77
Korrektion af periferet lys.....	77
Hjælp til fotobog	78
Oprettelse af fotobog.....	78
Visning af fotobøger	79
Redigering og sletning af fotobøger	79

Menuer

Anvendelse af menuerne: Optageindstilling	80
Indstillinger for optagemenu (billeder)	80
 MOTIVPOSITION	80
 Adv. TILSTAND	80
 AF/MF-INDSTILLING	81
 ISO	83
 BILLEDSTØRRELSE	83
 BILLEDKVALITET	83
 DYNAMISK OMFANG	84
 FILMSIMULERING	84
 FILMSIMULERINGSBKT.	84
 SELVUDLØSER	84
 INTERVAL-TIMEROPTAG.	84
 HVIDBALANCE	84
 FARVE	84
 SKARPHED	84
 HØJLYSTONE	84
 SKYGGETONE	85
 STØJREDUKTION	85
 LANG EKSPONERING – SR	85
 BRG.TILPAS. INDST.	85
 MONT.ADAP.IND.	85
 OPTAG UDEN OBJ.	85
 MF-HJÆLP	85

 LYSMÅLING	85
 LÅS SPOT AE & FOKUSOMRÅDE	86
 BLITZ OPSÆTNING	86
 FILMINDSTILLING	86
 SETUP DIGIT STAB	87
 DIGITAL BILLEDSTAB.	88
 TRÅDLØS KOMM.	88
 LUKKERTYPE	88
Anvendelse af menuerne: Afspilningsindstilling	89
Indstillinger for afspilningsmenu	89
 TRÅDLØS KOMM.	89
 RAW-KONVERTERING	89
 SLET	89
 BESKÆR BILLEDE	90
 ÆNDR STØRRELSE	90
 BESKYT	91
 ROTER BILLEDE	91
 FJERN RØDE ØJNE	92
 DIASSHOW	92
 HJÆLP TIL FOTOBOG	92
 PC-AUTOLAGRING	93
 FOTOBESTIL. (DPOF)	93
 instax PRINTERUDSKRIVN.	93
 FORMATFORHOLD	93

Opsætningsmenuen	94
Anvendelse af opsætningsmenuen	94
Indstillinger for opsætningsmenu	95
🕒 DATO/TID	95
🕒 TIDSFORSKEL	95
🗣️ 言語/LANG.	95
🎨 NULSTIL	95
🔊 LYD & BLITZ	95
🎵 LYDINDSTILLING	96
🖥️ SKÆRMINDSTILLING	96
🔘 KNAPINDSTILLING	98
🔍 FOKUSRING	98
🔌 STRØMSTYRING	98
📷 SENSORRENSNING	98
📷 GEM DATAINDSTIL.	99
🎨 FARVERUM	100
🎨 NULSTIL BR.TILP.	100
📶 FORBINDELSINDSTILLING	101
🔧 FORMATERING	102
Fabriksstandarder	103

Tilslutninger

Trådløs overførsel (FUJIFILM Camera Remote/ FUJIFILM PC AutoSave)	106
Trådløse forbindelser: Smartphones	106
Trådløse forbindelser: Computere	106
Visning af billeder på computer (MyFinePix Studio/ RAW FILE CONVERTER)	107
Windows	107
Macintosh	107
Tilslutning af kameraet	108
Oprettelse af DPOF-fotobestilling	110
MED DATO 🕒 / UDEN DATO	110
NULSTIL ALLE	111
instax SHARE-printere	112
Oprettelse af forbindelse	112
Udskrivning af billeder	113
Visning af billeder på tv	114

Tekniske bemærkninger

Ekstra tilbehør.....	115
Tilbehør fra FUJIFILM.....	115
Tilslutning af kameraet til andre enheder.....	117
Vedligeholdelse af kameraet.....	118
Opbevaring og anvendelse	118
Rejseaktivitet	118
Rensning af billedsensoren	119

Fejlfinding

Problemer og løsninger.....	120
Advarselsmeddelelser og visninger	126

Tillæg

Hukommelseskortets kapacitet	129
Links.....	130
Produktinformation om FUJIFILM X-A10.....	130
Opdateringer til firmware.....	130
Specifikationer.....	131
Restriktioner på kameraindstillinger	137

Symboler og konventioner

Følgende symboler anvendes i denne brugervejledning:

- ⓘ Denne oplysning bør læses før anvendelse for at sikre korrekt betjening.
- ♦ Ekstra oplysninger, der kan være nyttige ved anvendelse af kameraet.
- 📖 Andre sider i denne brugervejledning, hvor du muligvis kan finde tilhørende oplysninger.

Menuer og anden tekst i visningerne vises med **fed**. I brugervejledningens illustrationer kan visningerne være forenklede for at gøre det nemmere at forklare de pågældende funktioner. Illustrationerne er kun vejledende; tegningerne kan være forenklede, idet billederne ikke nødvendigvis er taget med den kamera-model, der er beskrevet i denne brugervejledning.

Medfølgende tilbehør

Følgende elementer leveres med kameraet:



NP-W126S genopladeligt batteri



AC-5VF AC-adapter



Stikadapter
(Adaptersens udformning afhænger af salgsområde.)

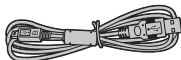

USB-kabel

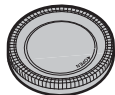

Kamerahusdæksel

- Brugervejledning (denne vejledning)
- Skulderrem

- ♦ Hvis du har købt et objektivsæt, skal du kontrollere, at et objektiv er inkluderet.

Kameraets dele

For yderligere information, se sidetallet til højre for hvert punkt.

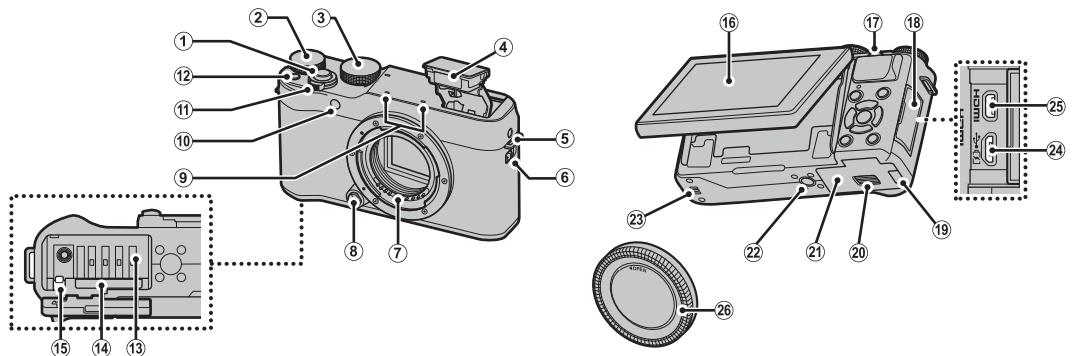

① Udløserknop.....	28	⑪ Kontakten ON/OFF	21	⑳ Stativgevind	
② Primært kommandohjul	4	⑫ Knappen Fn (funktion)	37	㉓ Højtaler.....	34
③ Programhjul.....	38	⑬ Batterikammer.....	14	㉔ Mikro USB (Mikro-B)/.....	108
④ Flash.....	71	⑭ Hukommelseskortplads	15	fjernbetjeningsstik.....	48, 50
⑤ Øsken i håndledsrem.....	12	⑮ Batterilås.....	14	㉕ HDMI-mikroстик (type D)	114
⑥ Kontakten ⚡ (pop op-blitz)	71	⑯ LCD-skærm.....	5	㉖ Kamerahusdæksel.....	13
⑦ Objektivets signalkontakter		⑰ Sekundært kommandohjul	4		
⑧ Objektivudløserknop	13	⑱ Stikdæksel.....	108, 114		
⑨ Mikrofon	33	⑲ Kabelkanaldæksel til jævnstrømsstik			
⑩ AF-hjælpepels.....	83	㉘ Lås til batterikammerdæksel.....	14		
Selvudløserlampe	63	㉙ Batterikammerdæksel.....	14		

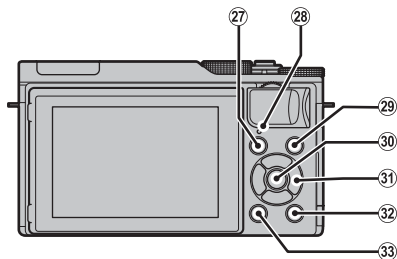

- 27 Knappen (afspilning) 29
- 28 Indikatorlampe 5
- 29 Knappen (optagelse af video) 33
- 30 Knappen **MENU/OK** se nedenfor
Knappen (knaplås) (tryk og hold på)
..... se nedenfor
- 31 Selektor se nedenfor
- 32 Knappen **Q** (hurtigmenu) 35
Knappen RAW-konvertering
(afspilningsindstilling) 75
- 33 Knappen **DISP** (visning)/**BACK** 24

Knaplås





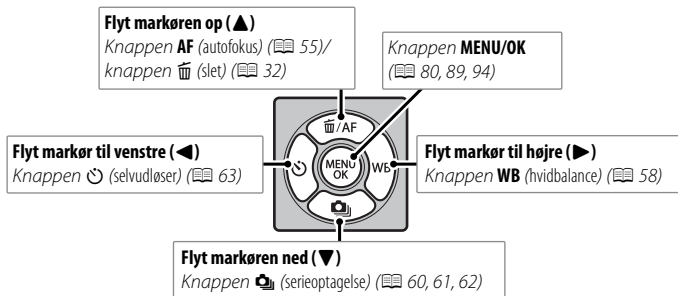



For at hindre utilsigtet betjening af vælgeren (, , ,) og knappen **Q** under optagelse skal du trykke på **MENU/OK**, til vises. Knapperne kan låses op igen ved tryk på **MENU/OK**, til ikke længere vises.

Selektoren



Det primære og sekundære kommandohjul

Funktionerne for det primære og det sekundære kommandohjul varierer som vist herunder.

		Indstilling						
								
		P (program AE)	S (lukkertidsprioriteret AE)	A (blændeprioriteret AE)	M (manuel)	Hurtigmenu	Afspilning	
Primært kommandohjul		Eksponeringskompensation (📖 69)			Lukkertid (📖 50)		Vælg indstillinger (📖 35)	Billedfremføring (📖 29)
	Drej	Programskift (📖 47)	Lukkertid (📖 48)	Blænde* (📖 49, 50)		—		<ul style="list-style-type: none"> Afspilnings-zoom (📖 30) Multibilledvisning (📖 31)
Sekundært kommandohjul	Tryk	<ul style="list-style-type: none"> Zoom ind på valgt fokuspunkt (📖 54) I manuel fokustilstand skal du trykke på indstillingerne  MF-HJÆLP (📖 53) og holde dem nede for at vælge dem Udløs lukkeren, når skærmen er drejet 180° for selvportrætter (📖 66) 			—		Zoom ind på aktivt fokuspunkt (📖 29)	

* Anvend blænderingen til at justere blænden.

Indikatorlampen

Indikatorlampen viser kamerastatus som følger:

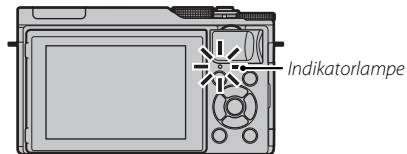

Indikatorlampe	Kamerastatus
Lyser grønt	Fokus låses.
Blinker grønt	Advarsel om slør, fokus eller eksponering. Der kan tages billeder.
Blinker grønt og orange	Optagelse af billeder. Der kan tages flere billeder.
Lyser orange	Optagelse af billeder. Der kan ikke tages flere billeder på dette tidspunkt.
Blinker orange	Flashen lader op; flashen går ikke af, når der tages et billede.
Blinker rødt	Objektiv- eller hukommelsesfejl.

❖ Advarsler kan også vises på skærmen (📖 126).

LCD-skærmen

LCD-skærmen kan vendes om for selvportrætter (📖 66) eller vippes for lettere visning, når du komponerer billeder.

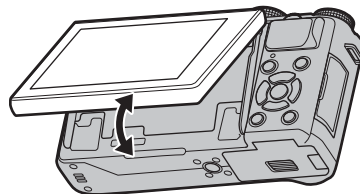

Punkt, hvor der klemmes sammen

Når du vipper skærmen, skal du passe på ikke at få fingrene eller andet i klemme mellem skærmen og kamerahuset. Rør ikke ved ledningerne bag ved skærmen; manglende overholdelse af denne anvisning kan medføre funktionsfejl ved kameraet.

Kameravisninger

Der kan vises følgende typer indikatorer under optagelse og afspilning. I den følgende beskrivelse vises alle tilgængelige indikatorer til illustrative formål; de faktisk viste indikatorer varierer alt efter kamerainstillingerne.

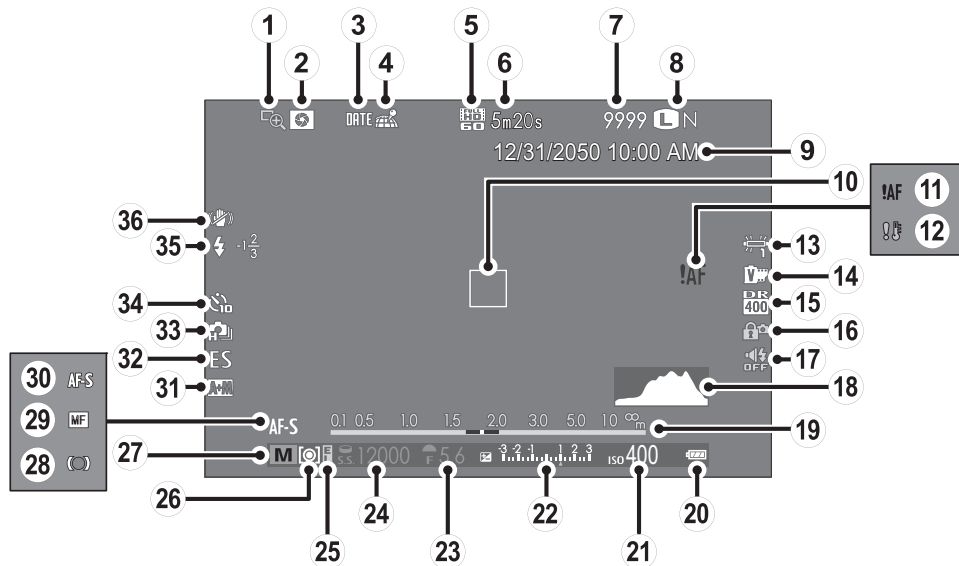
■ Optagelse

① Fokuskontrol.....	54	⑮ Dynamisk omfang	84	⑳ Fokusindikator.....	54
② Forhåndsvisning af dybdeskarphed	49	⑯ Knaplås.....	3	㉑ Manuel fokusindikator.....	53
③ Datostempel.....	100	⑰ Lyd- og flash-indikator	95	㉒ Fokustilstand	52
④ Status for download af steddata	101	⑱ Histogram.....	26	㉓ Indikator for AF+MF	81
⑤ Filmtilstand	33	⑲ Afstandsindikator	53	㉔ Lukkertype.....	88
⑥ Resterende tid	33	㉒ Batteriniveau.....	21	㉕ Kontinuerlig tilstand.....	60
⑦ Antal tilgængelige billeder *	129	㉓ Følsomhed	67	㉖ Selvdølerindikator.....	63
⑧ Billedkvalitet og -størrelse.....	83	㉔ Eksponeringskompensations-/ eksponeringsindikator	50, 69	㉗ Blitztilstand.....	71
⑨ Dato og tid.....	22	㉕ Blænde	47, 49, 50	Blitzkompensation.....	86
⑩ Fokusramme.....	28, 56	㉖ Lukkertid	47, 48, 50	㉘ Setup digit stab	87
⑪ Fokusadvarsel	122, 126	㉗ AE låseindikator.....	56		
⑫ Temperaturadvarsel.....	128	㉘ Lysmåling	70		
⑬ Hvidbalance.....	58	㉙ Optagetilstand.....	38		
⑭ Filmsimulering	73				

* Viser "9999", hvis der er plads til mere end 9999.

Knaplås



Ved tryk på en låst knap (ikon 3) vises ikonet .

■ Afspilning

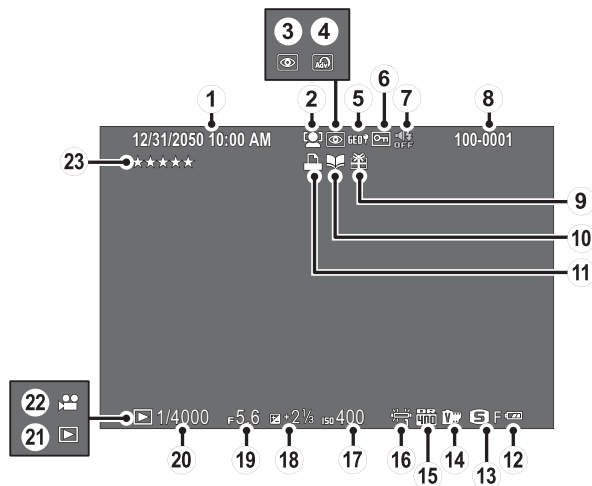

① Dato og tid.....	22	⑨ Gavebillede.....	29	⑰ Følsomhed.....	67
② Indikator for intelligent ansigtsregistrering.....	82	⑩ Indikator for hjælp til fotobog.....	78	⑱ Eksponeringskompensation.....	69
③ Indikator for fjern røde øjne.....	92	⑪ DPOF udskriftsindikator.....	110	⑲ Blænde.....	47, 49, 50
④ Avanceret filter.....	41	⑫ Batteriniveau.....	21	⑳ Lukkerhastighed.....	47, 48, 50
⑤ Steddata.....	101	⑬ Billedstørrelse/Kvalitet.....	83	㉑ Indikator for afspilningstilstand.....	29
⑥ Beskyttet billede.....	91	⑭ Filmsimulering.....	73	㉒ Videoikon.....	34
⑦ Lyd- og flash-indikator.....	95	⑮ Dynamisk omfang.....	84	㉓ Vurdering.....	29
⑧ Billednummer.....	99	⑯ Hvidbalance.....	58		

Objektiver

Kameraet kan anvendes med objektiver til FUJIFILM X-fatningen samt det øvrige tilbehør, der er opstillet fra side 115.

Objektivets dele

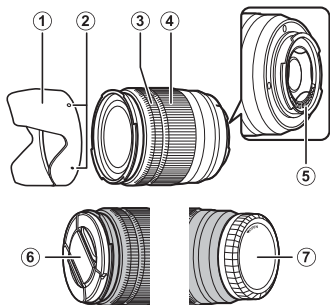

- ① Modlysblænde
- ② Monteringsmærker
- ③ Fokusring
- ④ Zoomring
- ⑤ Objektivets signalkontakter
- ⑥ Forreste objektivdæksel
- ⑦ Bagerste objektivdæksel

Fjernelse af dækslerne

Fjern dækslerne som vist.

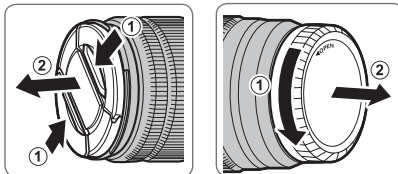

Montering af modlysblænden

Når modlysblænder er monteret, reducerer de gen-skin og beskytter forreste objektiv-element.

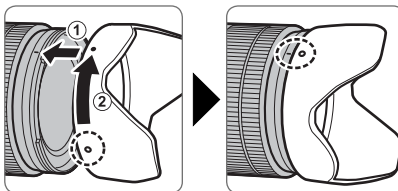

Objektiver med blænderinge

Ved andre indstillinger end **A** kan du justere blænden ved at dreje objektivblænderingen (eksponeringsindstillingerne **A** og **M**).

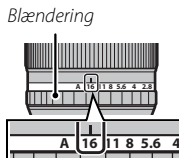
**Blændeindstillingskontakten**

Hvis objektivet har en blændeindstillingskontakt, kan du justere blænden manuelt ved at skubbe kontakten over på  og dreje blænderingen.

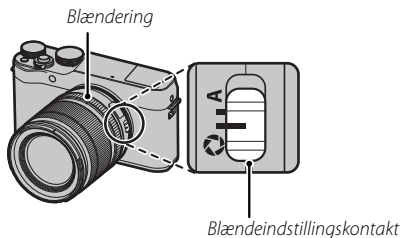

- ① Når blænderingen er indstillet til **A**, skal du dreje det sekundære kommandohjul for at justere blænden.
- 🔍 For information om funktionerne for det primære og sekundære kommandohjul, se side 4.

Objektiver med O.I.S. Kontakter

Hvis objektivet understøtter optisk billedstabilisering (O.I.S.), kan du vælge billedstabiliseringstilstand i kameraets menuer. For at aktivere billedstabilisering skal du skubbe O.I.S.-kontakten over på **ON**.

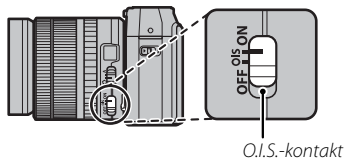

Objektiver med manuelt fokus

Skub fokusringen mod forsiden for autofokus.

For manuelt fokus (📖 53) skal du skubbe fokusringen bagud og dreje den, mens du kontrollerer resultaterne i kameravisningen. Indikatorerne for fokusafstand og dybdeskarphed kan anvendes til at støtte manuelt fokus. Bemærk, at manuelt fokus muligvis ikke er tilgængeligt i alle optageindstillinger.

**Indikator for dybdeskarphed**

Indikatoren for dybdeskarphed viser den omtrentlige dybdeskarphed (afstanden foran og bag ved det fokuspunkt, der ser ud til at være i fokus).

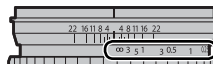

Afstandsindikator

- ⓘ Kameraet viser ikke fokusafstanden, når objektivet er i manuel fokusindstilling.

De første trin

Montering af remmen

Montér remmen i de to øskener som vist nedenfor.

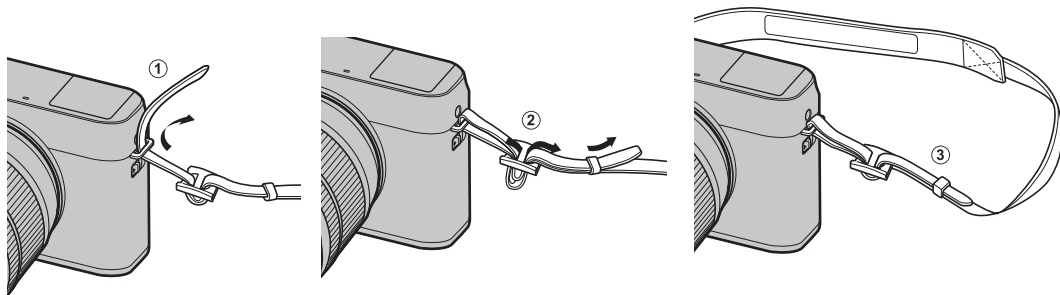

ⓘ For at undgå at tabe kameraet skal du sørge for, at remmen sidder ordentligt fast.

Montering af objektiv

Objektiver monteres som beskrevet nedenfor.

Ⓛ Vær omhyggelig med at forhindre, at der kommer støv ind i kameraet ved montering og fjernelse af objektiver.

1 Fjern kameradækslet og bagdækslet.

Fjern kameradækslet fra kameraet og det bagerste dæksel fra objektivet.

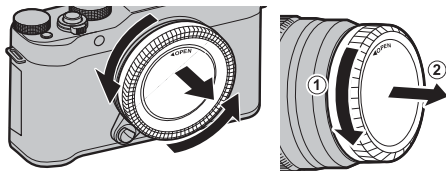

Ⓛ Rør ikke ved kameraets indvendige dele.

2 Montér objektivet.

Sæt objektivet på fatningen, mens du får mærkerne på objektivet og kameraet til at flugte, og drej derefter objektivet, til det klikker på plads.

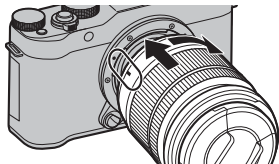

Ⓛ Tryk ikke på objektivudløserknappen ved montering af objektivet.

● Fjernelse af objektiver

For at fjerne objektivet skal du slukke kameraet, derefter trykke på objektivudløserknappen og dreje objektivet som vist.



Objektivudløserknap

Ⓛ For at undgå, at der samler sig støv på objektivet eller inde i kameraet, skal du sætte objektivdækslerne og kamerahusdækslet på igen, når der ikke er monteret et objektiv.

● Objektiver og øvrigt ekstratilbehør

Kameraet kan anvendes med objektiver til FUJIFILM X-fatningen samt det øvrige tilbehør, der er opstillet fra side 115.

Isætning af batteriet og et hukommelseskort

Kameraet har ingen intern hukommelse; i stedet lagres billederne på ekstra SD-, SDHC- og SDXC-hukommelseskort (forhandles separat). Isæt batteri og hukommelseskort som beskrevet herunder.

1 Åbn dækslet til batterikammeret.

Skub batterikammerlåsen som vist, og åbn dækslet til batterikammeret.

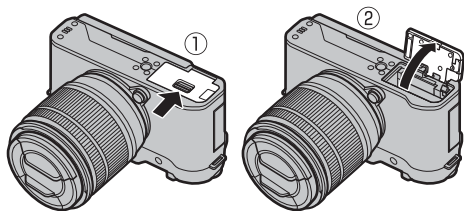

- ① Åbn ikke dækslet til batterikammeret, når kameraet er tændt. Manglende overholdelse af denne anvisning kan beskadige billedfiler eller hukommelseskort.
- ① Anvend ikke unødigt voldsomhed ved håndtering af dækslet til batterikammeret.

2 Isæt batteriet.

Anvend batteriet til at holde batterilåsen trykket til den ene side, og isæt batterikontakterne først i den retning, pilen viser. Bekræft, at batteriet er helt låst.

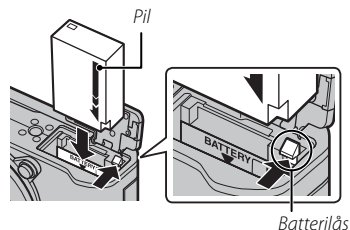

- ① Isæt batteriet i den rigtige retning. **Brug ikke vold, og forsøg ikke at vende batteriet på hovedet eller vende det baglæns.** Batteriet glider nemt på plads, når det vender rigtigt.

3 Isæt hukommelseskortet.

Mens du holder hukommelseskortet i den retning, der vises, skal du skubbe det ind, til det klikker på plads bag i holderen.

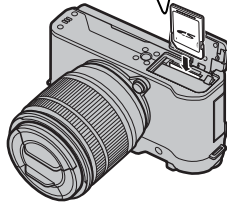
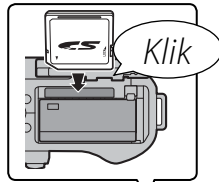

- ① Sørg for, at kortet vender rigtigt; sæt det lige i, og brug ikke vold.
- ① SD-/SDHC-/SDXC-hukommelseskort kan låses, hvorved det bliver umuligt at formatere kortet eller optage eller slette billeder. Før du sætter et hukommelseskort i, skal du skubbe skrivebeskyttelseskontakten til ulåst position.

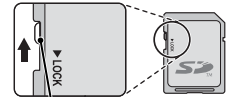

Skrivebeskyttelseskontakt

4 Luk dækslet til batterikammeret.

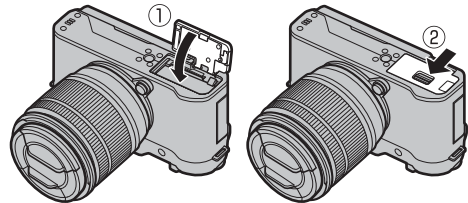

Fjernelse af batteriet og hukommelseskort

Før du tager batteriet eller hukommelseskortet ud, **skal du slukke kameraet** og åbne batterikammerdækslet.

For at fjerne batteriet skal du trykke batterilåsen til siden og skubbe batteriet ud af kameraet som vist.

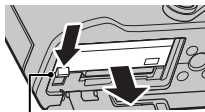

Batterilås

ⓘ Batteriet kan blive varmt, når det anvendes i omgivelser med høje temperaturer. Vær forsigtig, når du fjerner batteriet.

For at fjerne hukommelseskortet skal du trykke det ind og slippe det langsomt. Derefter kan kortet tages ud med fingrene. Når et hukommelseskort fjernes, kan kortet blive skubbet for hurtigt ud. Anvend din finger til at holde kortet, og tag det forsigtigt ud.

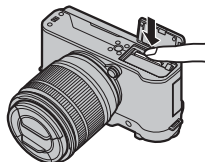

ⓘ Tryk midt på kortet, når du skubber det ud.

ⓘ Batterier

- Fjern snavs fra batteripolerne med en ren, tør klud. Manglende overholdelse af denne anvisning kan forhindre batteriopladning.
- Sæt ikke mærkater eller andre genstande på batteriet. Manglende overholdelse af denne anvisning kan gøre det umuligt at fjerne batteriet fra kameraet.
- Kortslut ikke batteripolerne. Batteriet kan overophedes.
- Læs advarslerne i "Batteriet og strømforsyningen" (🗨 iv).
- Anvend kun batteriopladere beregnet til brug med batteriet. Manglende overholdelse af denne anvisning kan medføre funktionsfejl ved produktet.
- Fjern ikke mærkaterne fra batteriet, og forsøg ikke at ødelægge eller fjerne den ydre beklædning.
- Batteriet mister gradvist sin ladning, når det ikke anvendes. Oplad batteriet én til to dage før anvendelse.

■ Kompatible hukommelseskort

FUJIFILM og SanDisk SD-, SDHC- og SDXC-hukommelseskort er blevet godkendt til anvendelse i kameraet. Du kan finde en komplet liste over godkendte hukommelseskort på http://www.fujifilm.com/support/digital_cameras/compatibility/. Der garanteres ikke for funktion med andre kort. Kameraet kan ikke anvendes med **xD-Picture Cards** eller **MultiMediaCard** (MMC)-enheder.

① Hukommelseskort

- *Sluk ikke kameraet, og fjern ikke hukommelseskortet, mens hukommelseskortet formateres, eller der optages eller slettes data fra kortet.* Manglende overholdelse af denne anvisning kan beskadige kortet.
- Formatér hukommelseskort, før du anvender dem for første gang, og sørg for at formatere alle hukommelseskortene igen, når du har anvendt dem i en computer eller en anden enhed. For yderligere information om formatering af hukommelseskort, se side 102.
- Hukommelseskort er små og kan sluges; opbevar dem utilgængeligt for børn. Hvis et barn sluger et hukommelseskort, skal du øjeblikkeligt søge lægehjælp.
- miniSD- eller mikroSD-adaptore, der er større eller mindre end standardmålene på SD-/SDHC-/SDXC-kort, skubbes muligvis ikke ud på normal vis; hvis kortet ikke skubbes ud, skal du indlevere kameraet hos en autoriseret servicerepræsentant. Fjern ikke kortet med unødigt voldsomhed.
- Sæt ikke mærkater på hukommelseskort. Løse mærkater kan medføre funktionsfejl ved produktet.
- Optagelse af video kan blive afbrudt på nogle typer SD-/SDHC-/SDXC-hukommelseskort. Anvend kortet **CLASS10** eller bedre til video og serieoptagelse.
- Formatering af hukommelseskort i kameraet opretter en mappe, hvor billederne lagres. Omdøb eller slet ikke denne mappe, og anvend en computer eller anden enhed til redigering, sletning eller omdåb af billedfiler. Anvend altid kameraet til at slette billeder; før redigering eller omdåb af filer skal du kopiere dem over på en computer og redigere eller omdøbe kopierne, ikke originalerne. Omdåb af filerne på kameraet kan give problemer under afspilning.

Opladning af batteriet

Batteriet er ikke fuldt opladet ved levering. Sluk kameraet, og oplad batteriet inden brug. Kameraet oplader batteriet internt.

- Kameraet anvender et genopladeligt NP-W126S-batteri.
- Se specifikationerne (📖 134) for opladningstider.

1 Sæt stikadapteren i AC-netadapteren.

Isæt stikadapteren som vist, og kontroller, at den er sat helt i og klikker på plads i AC-netadapterens stik.

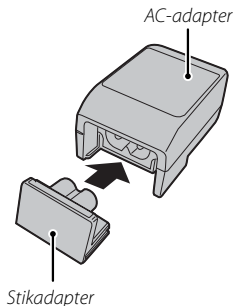

- ① Stikadapteren er kun beregnet til brug med den medfølgende AC-netadapter. Du må ikke bruge den med andre enheder.

2 Oplad batteriet.

Slut kameraet til den medfølgende lysnetadapter ved hjælp af det medfølgende USB-kabel. Sæt AC-adapteren i en indendørs lysnetkontakt.

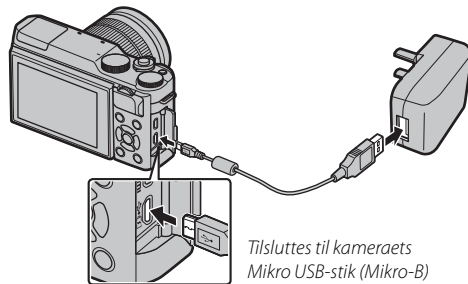

- ① Sørg for at stikkene vender i den rigtige retning og at de er helt indsat.

Opladningsstatus

Indikatorlampen viser status for batteriniveaueet som følger:

Indikatorlampe	Batteristatus
Tændt	Batterioplading.
Slukket	Opladning fuldført.
Blinker	Defekt batteri.

- ⓘ Batteriet lades ikke op, når kameraet er tændt.
- ⓘ Fjern snavs fra batteripolerne med en ren, tør klud. Overholdes dette ikke, kan det hindre batterioplading.
- ⓘ Sæt ikke klistermærker eller andre objekter på batteriet. Hvis dette ikke overholdes, kan det blive umuligt at fjerne batteriet fra kameraet.
- ⓘ Afkort ikke batteripolerne. Batteriet kan blive overophedet.
- ⓘ Læs advarslerne i "Batteriet og strømforsyningen".
- ⓘ Anvend kun batteriopladere beregnet til brug med batteriet. Hvis dette ikke overholdes, kan der opstå funktionsfejl i produktet.
- ⓘ Fjern ikke mærkaterne fra batteriet, og forsøg ikke at ødelægge eller pille yderbelægningen af.
- ⓘ Batteriet mister gradvist sin ladning, når det ikke anvendes. Oplad batteriet én til to dage før anvendelse. Hvis batteriet ikke er i stand til at holde på en ladning, har det nået slutningen af sin levetid og skal udskiftes.
- ⓘ Opladningstider kan forlænges ved meget lave eller meget høje temperaturer.

Opladning via en computer

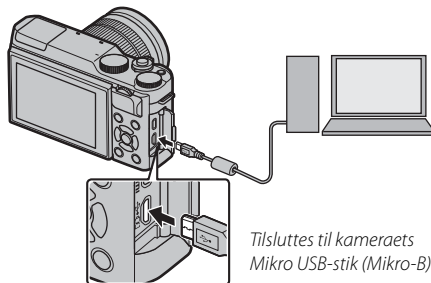

Batteriet kan oplades ved at tilslutte kameraet til en computer. Tilslut det medfølgende USB-kabel som vist, og sørg for at stikkene er helt trykket ind.



- ❗ Batteriet lades ikke op, når kameraet er tændt.
- ❗ Tilslut kameraet direkte til computeren; anvend ikke USB-hub eller tastatur.
- ❗ Opladningen stopper, hvis computeren går i dvaletilstand; for at genoptage opladningen skal du aktivere computeren, frakoble USB-kablet og tilslutte det igen.
- ❗ Opladning understøttes muligvis ikke, alt efter computermodel, computerindstillinger og computerens aktuelle tilstand.

Tænd og sluk kameraet



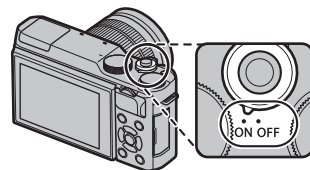

Drej kontakten **ON/OFF** over på **ON** for at tænde kameraet. Vælg **OFF** for at slukke kameraet.

- Tryk på knappen  for at starte afspilning. Tryk udløserknappen halvt ned for at vende tilbage til optageindstilling.
 - Kameraet slukker automatisk, hvis der ikke foretages nogen handlinger i tidsrummet valgt for  **STRØMSTYRING > AUTO-SLUK** (🗨️ 98). For at aktivere kameraet igen, når det automatisk er slået fra, skal du trykke udløserknappen halvt ned eller dreje kontakten **ON/OFF** over på **OFF** og derefter tilbage til **ON**.
 - For information om opstartsindstillinger, se side 98.
- ⓘ Fingeraftryk og andre mærker på objektivet kan påvirke billederne og visningen, der ses gennem objektivet på kameraets skærm. Hold objektivet rent.



Batteriniveau

Når du har tændt kameraet, skal du kontrollere batteriniveauet i visningen.

Indikator	Beskrivelse
 (hvid)	Batteri delvist afladet.
 (hvid)	Batteri cirka to tredjedele opladet.
 (hvid)	Batteri ca. en tredjedel opladet. Oplad batteriet hurtigst muligt.
 (rød)	Lavt batteriniveau. Oplad batteri.
 (blinker rød)	Batteri afladet. Sluk kameraet, og genoplad batteriet.



Grundlæggende opsætning

Der vises en dialogboks for valg af sprog første gang, der tændes for kameraet.

1 Vælg et sprog.

Markér et sprog, og tryk på **MENU/OK**.

- Tryk på **DISP/BACK** for at springe det aktuelle trin over. De trin, du springer over, vises næste gang, du tænder kameraet.



2 Indstil dato og tid.



Tryk selektoren til venstre eller højre for at markere år, måned, dag, time eller minut, og tryk selektoren op eller ned for at ændre det. For at ændre rækkefølgen for visning af år, måned og dag skal du markere datoformatet og trykke selektoren op eller ned. Tryk på **MENU/OK** for at afslutte og gå til optageindstilling, når indstillingerne er som ønsket.





- Hvis batteriet fjernes i længere tid, nulstilles kameraets ur, og dialogboksen for valg af sprog vises, når du tænder for kameraet.

Ændring af de grundlæggende indstillinger

For at ændre sproget eller nulstille uret:

1 Få vist den ønskede mulighed.

Få vist opsætningsmenuen og vælg  言語/LANG. for at ændre sprog eller  DATO/TID for at nulstille uret ( 94).

2 Justér indstillingerne.

For at vælge sprog, skal du markere den ønskede mulighed og trykke **MENU/OK**. For at indstille uret, skal du trykke på vælgeren til venstre eller højre for at markere år, måned, dag, time eller minut og trykke op eller ned for at ændre, derefter trykke **MENU/OK**, når uret er indstillet som du ønsker det.

Knappen DISP/BACK

Tryk på **DISP/BACK** for at bladre gennem visningsindstillingerne som følger:

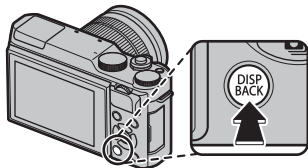

Optagelse

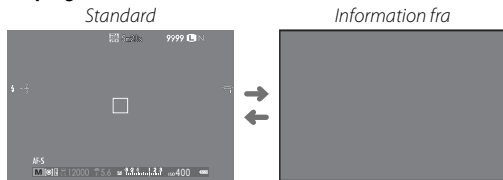

Afspilning

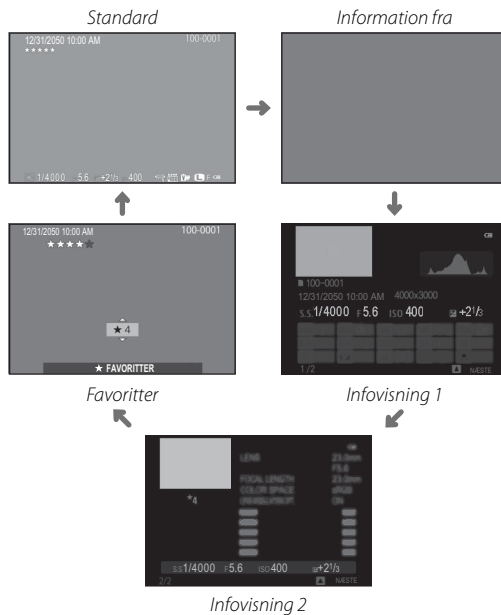

■ Tilpasning af standardvisningen

For at vælge de punkter, der vises i standardvisningen:

1 Vis standardindikatorer.

Tryk på knappen **DISP/BACK** for at få vist standardindikatorerne.

2 Vælg **VIS CUSTOM INDST.**

Vælg  **SKÆRMINDSTILLING** > **VIS CUSTOM INDST.** i opsætningsmenuen.

3 Vælg punkter.

Markér punkter, og tryk på **MENU/OK** for at vælge eller fravælge.

- GUIDE INDRAMNING
- FOKUSRAMME
- AF-AFSTANDSINDIKATOR
- MF-AFSTANDSINDIKATOR
- HISTOGRAM
- OPTAGETILSTAND
- BLÆNDE/S-HASTIG./ISO
- INFOBAGGRUND
- EKSP.KOMPENSATION
- FOKUSTILSTAND
- LYSMÅLING
- LUKKERTYPE
- BLITZ
- KONTINUERLIG TILSTAND
- DOBBELT BIL.STAB.TILSTAND
- HVIDBALANCE
- FILMSIMULERING
- DYNAMISK OMFANG
- BILLEDER TILBAGE
- BILLEDSTØR./-KVAL.
- FILMTILSTAND OG OPTAGETID
- BATTERINIVEAU

4 Gem ændringer.

Tryk på **DISP/BACK** for at gemme ændringer.

5 Afslut menuerne.

Tryk på **DISP/BACK** som nødvendigt, for at afslutte menuerne og vende tilbage til optagevisning.

◆ Se side 6 for placeringerne af disse elementer i visningerne.

Histogrammer

Histogrammerne viser fordelingen af toner på billedet. Lysstyrken vises af den vandrette akse, og antal pixels vises af den lodrette akse.

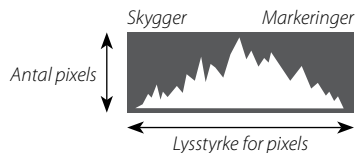

Optimal eksponering: Pixels fordeles i en jævn kurve hen over toneområdet.



Overeksponeret: Pixels samles i højre side af grafen.



Undereksponeret: Pixels samles i venstre side af grafen.



Grundlæggende fotografering og afspilning

Fotografering

Dette afsnit beskriver grundlæggende fotografering.

1 Vælg indstilling **SR+**.

Drej programhjulet hen på **SR+** (AVANCERET SR-AUTO). Følgende oplysninger vises på LCD-skærmen.

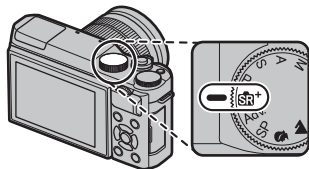

Ikon for motivtype

Kameraet vælger automatisk den egnede motivtype.

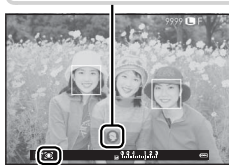

Ikonet

I indstillingen **SR+** justerer kameraet løbende fokus og søger efter øjne, hvilket øger dræningen af batteriet; desuden kan lyden af kameraets fokusering muligvis høres.  vises på LCD-skærmen.

- Knappen **Q** kan anvendes til at få vist og justere kameraindstillingerne (35).

2 Klargør kameraet.

Hold kameraet roligt med begge hænder, og hold albuerne ind til siden. Rystende eller urolige hænder kan gøre dine billeder slørede.

For at undgå billeder, der er ude af fokus eller for mørke (undereksponerede), skal du holde fingre og andre genstande væk fra objektivet, flashen og AF-hjælpelyset.

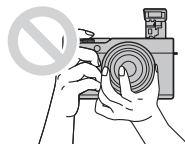

3 Komponér billedet.

Anvend zoomringen til at komponere billedet i visningen.

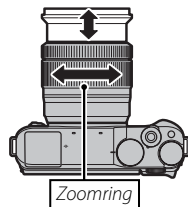

4 Fokus.

Komponér billedet med dit motiv midt i visningen, og tryk udløserknappen halvt ned for at fokusere.

- ◆ Hvis motivet er dårligt belyst, lyser AF-hjælpelyset muligvis (83).

Hvis kameraet er i stand til at fokusere, bipper det to gange, og fokuspunktet lyser grønt. Fokus og eksponering låser, når udløserknappen trykkes halvt ned.

Hvis kameraet er ude af stand til at fokusere, bliver fokusfeltet rødt, og **!AF** vises.

5 Optag.

Tryk forsigtigt udløserknappen helt ned for at tage billedet.



Visning af billeder

Visning af billeder i fuld skærm

Du kan få vist billederne på LCD-skærmen. Når du tager vigtige billeder, skal du tage et prøvebillede og kontrollere resultaterne.

For at få vist billederne på fuld skærm skal du trykke på .

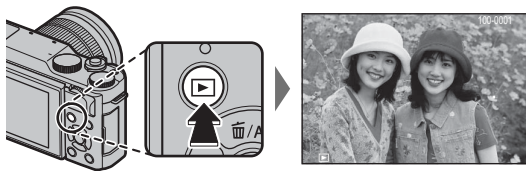

Du kan se flere billeder ved at trykke selektoren til venstre eller til højre eller ved at dreje på det primære kommandohjul. Tryk på selektoren, eller drej hjulet mod højre for at få vist billederne i den rækkefølge, de er taget, og drej hjulet til venstre for at få vist billederne i omvendt rækkefølge. Hold selektoren nede for hurtigt at bladre frem til det ønskede billede.



- ◆ Billeder taget med andre kameraer markeres med ikonet  ("gavebillede") for at advare om, at de muligvis ikke vises korrekt, og at zoom under billedvisning muligvis ikke er tilgængelig.

Favoritter: Klassificering af billeder

For at klassificere det aktuelle billede skal du trykke på **DISP/BACK** og trykke selektoren op og ned for at vælge fra nul til fem stjerner.

Zoom ind på fokuspunktet

Tryk midt på det sekundære kommandohjul for at zoome ind på fokuspunktet. Tryk midt på det sekundære kommandohjul igen for at vende tilbage til fuldskræmsvisning.

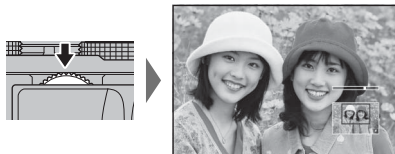

Afspilningszoom

Drej det sekundære kommandohjul for at zoome ind eller ud på billeder i fuldskærmsvisning.



- For at få vist flere billeder skal du dreje det sekundære kommandohjul til venstre, når et billede vises i fuldskærmsvisning.



Når billedet zoomes ind, kan du anvende selektoren til at få vist områder af billedet, der ikke aktuelt er synlige i visningen. For at afslutte zoom skal du trykke på **DISP/BACK, MENU/OK** eller midt på det sekundære kommandohjul.



Navigationsvinduet viser den del af billedet, der aktuelt vises

- Det maksimale zoomforhold varierer med billedstørrelsen (83). Afspilningszoom er ikke tilgængeligt med beskårne eller størrelsestilpassede kopier gemt ved størrelse **640**.

Multibilledvisning

For at få vist flere billeder skal du dreje det sekundære kommandohjul til venstre, når et billede vises i fuld-skærmsvisning. Anvend det sekundære kommandohjul til at vælge antal viste billeder.

Drej det sekundære kommandohjul til venstre for at få vist flere billeder.



Drej det sekundære kommandohjul til højre for at få vist færre billeder.

Anvend selektoren til at markere billeder, og tryk på **MENU/OK** for at få vist det markerede billede på fuld skærm. I ni- og hundrede billedvisningen skal du trykke selektoren op eller ned for at få vist flere billeder.

Sletning af billeder

For at slette enkeltbilleder, flere valgte billeder eller alle billeder skal du trykke selektoren op (▲) og vælge mellem indstillingerne nedenfor. **Bemærk, at slettede billeder ikke kan gendannes. Kopiér vigtige billeder over på en computer eller anden lagringsenhed, før du fortsætter.**

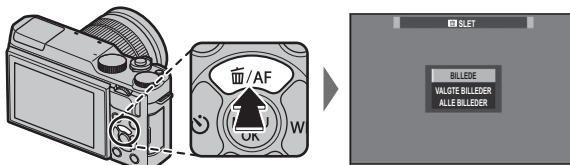

Indstilling	Beskrivelse
BILLEDE	Tryk selektoren til venstre eller højre for at bladre gennem billederne, og tryk på MENU/OK for at slette det aktuelle billede (der vises ingen dialogboks for bekræftelse). Gentag for at slette flere billeder.
VALGTE BILLEDER	Markér billeder, og tryk på MENU/OK for at vælge eller fravælge (billeder i fotobøger eller udskriftsbestillinger vises med ■). Når handlingen er udført, skal du trykke på DISP/BACK for at få vist en dialogboks, derefter markere OK og trykke på MENU/OK for at slette valgte billeder.
ALLE BILLEDER	Der vises en dialogboks for bekræftelse; markér OK , og tryk på MENU/OK for at slette alle ubeskyttede billeder. Tryk på DISP/BACK annullerer sletning; bemærk, at billeder slettet, før der blev trykket på knappen, ikke kan gendannes.

- ❖ Beskyttede billeder kan ikke slettes. Fjern beskyttelsen fra billeder, du ønsker at slette (📖 91).
- ❖ Du kan også slette billeder med **SLET** i afspilningsmenuen (📖 89).
- ❖ Hvis der vises en meddelelse om, at de valgte billeder er del af en DPOF-udskriftsbestilling (📖 110), skal du trykke på **MENU/OK** for at slette billederne.

Grundlæggende optagelse af video og afspilning

Optagelse af video

Kameraet kan anvendes til optagelse af korte videoer med høj definition. Der optages lyd i stereo via den indbyggede mikrofon; dæk ikke mikrofonen til under optagelse.

- 1 Tryk på  for at starte optagelse.

Optagelsesindikator

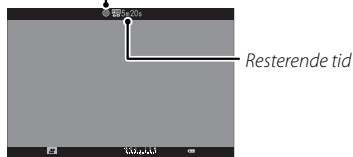

- 2 For at afslutte optagelse skal du trykke på knappen  igen. Optagelsen slutter automatisk, når videoen når den maksimale længde, eller hukommelsen er fuld.

- ❖ Zoom kan justeres under igangværende optagelse.
- ❖ Følsomhed samt billedstørrelse og -hastighed kan vælges ved hjælp af indstillingen  **FILMINDSTILLING** mulighed (📖 86).
- ❖ Anvend indstillingen  **FILMINDSTILLING > FOKUSSTILSTAND** til at vælge, hvordan kameraet fokuserer under optagelse af video.
- ❖ Under optagelse kan du justere eksponeringskompensationen med op til $\pm 2EV$.
- ❖ Indikatorlampen lyser, mens der optages videoer.

- ❖ Det område, der optages, når **TIL** er valgt for  **DIGITAL BILLEDSTAB**, er mindre end det, der vises på skærmen (📖 88).
- ❖ Optagelse kan være utilgængelig i visse indstillinger, mens indstillingerne i andre tilfælde ikke kan anvendes under optagelse.
- ⚠ Mikrofonen opsnapper muligvis støj fra objektivet og andre lyde fra kameraet under optagelsen.
- ⚠ Der kan forekomme lodrette og vandrette striber på videoer med meget lyse motiver. Dette er normalt og indikerer ikke funktionsfejl.

Dybdeskarphed

Manuel justering af blænde er tilgængelig i optageindstillingerne **A** og **M**; justér blænden, før optagelsen starter. Vælg lave blændeværdier for at blødgøre detaljer i baggrunden. Du kan højne effekten ved at øge afstanden mellem dit motiv og baggrunden.

Visning af videoer

Under afspilning vises videoerne som vist til højre. Følgende funktioner kan udføres, mens der vises en video:

Funktion	Beskrivelse
Start afspilning/sæt afspilning på pause	Tryk selektoren ned for at starte afspilning. Tryk igen for at sætte på pause. Når afspilningen er sat på pause, kan du trykke selektoren til venstre eller højre for at spole et billede tilbage eller frem ad gangen.
Afslut afspilning	Tryk selektoren op for at afslutte afspilning.
Justér hastighed	Tryk selektoren til venstre eller højre for at justere afspilningshastigheden under optagelsen.
Justér lydstyrken	Tryk på MENU/OK for at sætte afspilning på pause og få vist knapperne til lydstyrke. Tryk selektoren op eller ned for at justere lydstyrken; tryk på MENU/OK igen for at genoptage afspilning. Lydstyrken kan også justeres fra opsætningsmenuen (🗨️ 96).



Ikone for video

Statuslinjen vises i visningen under afspilning.

- ⓘ Dæk ikke højttaleren til under afspilning.
- ⓘ Lyd kan ikke afspilles hvis **SLUKKET** er valgt for **LYD & BLITZ** (🗨️ 95).

Statuslinje



🔊 Afspilningshastighed

Tryk selektoren til venstre eller højre for at justere afspilningshastigheden under optagelsen. Hastigheden vises af antal pile (▶ eller ◀).

Pile



Knappen Q (Hurtigmenu)

Anvendelse af Q-knappen

Tryk på **Q** for hurtig adgang til valgte indstillinger.

Visningen af hurtigmenu

Ved standardindstillingerne indeholder hurtigmenuen følgende emner.

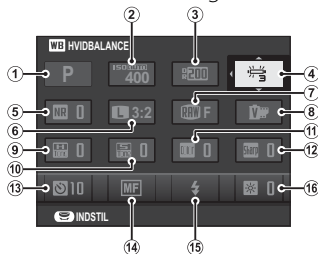

1	📷 OPTAGEINDSTILLING	38	9	🗣️ HØJLYSTONE	84
2	ISO ISO	67	10	🗣️ SKYGGETONE	85
3	📷 DYNAMISK OMFANG	84	11	🌈 FARVE	84
4	WB HVIDBALANCE	58	12	📷 SKARPHED	84
5	NR STØJREDUKTION	85	13	📷 SELVUDLØSER	63
6	📷 BILLEDSTØRRELSE	83	14	📷 FOKUSTILSTAND	55
7	📷 BILLEDKVALITET	83	15	⚡ BLITZTILSTAND	71
8	📷 FILMSIMULERING	73	16	📷 LCD-LYSSTYRKE	97

- 📷 Optagetilstanden er den aktuelle optagetilstand og kan ikke ændres fra hurtigmenuen.
- 📷 **BRUGERTILPASSET** og **K** **FARVETEMPERATUR** hvidbalanceindstillinger kan ikke tilgås ved hjælp af **Q**-knappen. Brug en funktionsknop eller optagemenuen.

Visning og ændring af indstillinger

1 Tryk på **Q** for at få vist hurtigmenuen under optagelse.

2 Anvend selektoren til at markere punkter, og drej det primære/sekundære kommandohjul for at ændre det.

3 Tryk på **Q** for at afslutte, når indstillingerne er som ønsket.

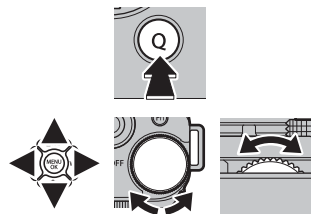

Redigering af hurtigmenuen

For at vælge de punkter, der vises i hurtigmenuen:

1 Tryk og hold på **Q**-knappen under optagelse.

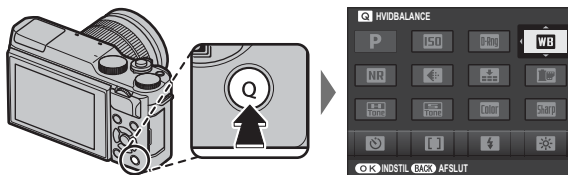

2 Den aktuelle hurtigmenu vil blive vist, anvend vælgeren for at markere det emne du ønsker at ændre og tryk **MENU/OK**. Du får følgende valg af emner at tildele den valgte position:

- | | | | |
|-------------------|-----------------------------|---------------------|--------------------|
| • ISO | • HØJLYSTONE | • FOKUSTILSTAND | • MIK.-NIVEAUJUST. |
| • DYNAMISK OMFANG | • SKYGETONE | • BLITZTILSTAND | • LYD & BLITZ |
| • HVIDBALANCE | • FARVE | • BLITZKOMPENSATION | • LCD-LYSSTYRKE |
| • STØJREDUKTION | • SKARPHED | • SETUP DIGIT STAB | • LCD-FARVE |
| • BILLEDSTØRRELSE | • SELVUDLØSER | • MF-HJÆLP | • LUKKERTYPE |
| • BILLEDKVALITET | • ANS/ØJE DETEKTERINGSINDST | • FILMTILSTAND | • INGEN |
| • FILMSIMULERING | • LYSMÅLING | • FILM ISO | |

❖ Vælg **INGEN** for ingen indstilling at tildele til den valgte position.

3 Markér den ønskede funktion, og tryk på **MENU/OK** for at tildele den til den valgte position.

❖ Hurtigmenuen kan også redigeres ved hjælp af **☑ KNAPIKINDSTILLING > REDIGER/GEM HURTIGMENU-** valget i opsætningsmenuen (📖 98).

Knappen Fn (Funktion)

Anvendelse af knappen Fn

Funktionen for knappen **Fn** kan vælges ved hjælp af indstillingen **KNA-PINDSTILLING > FUNKT.INDS. (Fn)** i opsætningsmenuen.

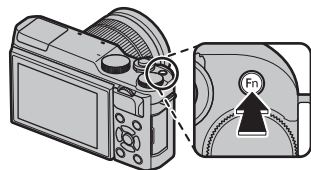

- | | | | |
|--|---|--|--|
| <ul style="list-style-type: none">• VIS DOF• ISO• SELVUJDLØSER• BILLEDSTØRRELSE• BILLEDKVALITET• DYNAMISK OMFANG• FILMSIMULERING | <ul style="list-style-type: none">• HVIDBALANCE• LYSMÅLING• AE-LÅS• AF-LÅS• AE/AF-LÅS• ØJEBLIKkelig AF• FOKUSTILSTAND | <ul style="list-style-type: none">• FOKUSOMRÅDE• BLITZTILSTAND• BLITZKOMPENSATION• FILM• ANS/ØJE DETEKTERINGSINDST• RAW• TRÅDLØS KOMM. | <ul style="list-style-type: none">• LUKKERTYPE• VIS EKS. MAN. TIL.• FORHÅNDSVIS BILLEDEFFEKT• INGEN |
|--|---|--|--|

- For at deaktivere den valgte knap, vælg **INGEN**.
- Du kan også få vist menuen **Fn FUNKT.INDS. (Fn)** ved at trykke på knappen **Fn** eller **DISP/BACK** og holde den nede.

Mere om fotografering og afspilning

Optageindstilling

Vælg en optageindstilling i henhold til situationen eller motivtypen. For at vælge en optageindstilling skal du dreje programhjulet hen på den ønskede indstilling. Følgende indstillinger er tilgængelige:

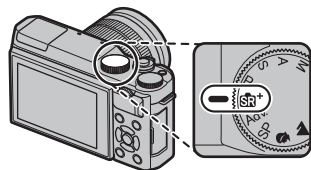





P: Du kan justere blænde og lukkertid ved hjælp af programskift (47).

SR+ (AVANCERET SR-AUTO): Kameraet optimerer automatisk indstillingerne til motivtypen (39).

Adv. (AVANCERET): Sofistiskerede teknikker gøres lette (40).

S, A, M: Vælges for fuld kontrol over kameraindstillingerne, herunder blænde (**M** og **A**) og/eller lukkertid (**M** og **S**) (48, 49, 50).

C (BRUGERDEFINERET): Genkald lagrede indstillinger for modi **P**, **S**, **A** og **M** (51).

SP MOTIVPOSITION /  /  /  / : Vælg en motivtype, der passer til motivet eller optageforholdene, og lad kameraet ordne resten (45).

SR+ AVANCERET SR-AUTO

Når programhjulet drejes hen på **SR+**, optimerer kameraet automatisk indstillingerne, så de passer til motivtypen.

Motivtypen vises af et ikon i visningen.

-  **AUTO**
-  **PORTRÆT**
-  **LANDSKAB**
-  **NAT**
-  **MAKRO**
-  **NATPORTRÆT**
-  **MODLYSPORTRÆT**

◆ Motivtyperne i parentes vælges, hvis kameraet registrerer, at motivet bevæger sig.

① Den valgte tilstand kan variere alt efter optageforholdene. Hvis indstillingen og motivet ikke passer sammen, skal du vælge indstilling **P** eller vælge **SP** (45) og manuelt vælge en motivtype.



Adv. AVANCERET

Denne indstilling kombinerer den enkle "peg-og-skyd" med sofistikerede fotografiske teknikker.

🔍 **Adv. TILSTAND** understøtter eksponeringskompensation (📖 69) og programskift (📖 47).

1 Tryk på **MENU/OK** under visning af tilstandsbeskrivelsen.





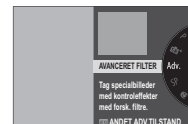









🔍 Hvis billedet, der ses gennem objektivet, vises på LCD-skærmen, skal du trykke på **MENU/OK** og vælge **Adv. TILSTAND** i optagemenuen.

2 Markér **Adv. AVANCERET FILTER** (📖 41), **PANORAMA** (📖 42) eller **MULTI EKSP.** (📖 44), og tryk på **MENU/OK**.



AVANCERET FILTER

Tag billeder med filtereffekter. Vælg mellem følgende filtre.

Filter	Beskrivelse
 LEGETØJSKAMERA	Vælges for retro legetøjskameraeffekt.
 MINIATURE	Top og bund på billederne sløres for diorama-effekt.
 POPFARVE	Opret billeder med høj kontrast og mættede farver.
 FREMHÆVNINGSTAST	Opret klare billeder med lav kontrast.
 DÆMPET	Opret ensartede mørke toner, der har få områder med fremhævede markeringer.
 DYNAMISK TONE	Dynamisk toneudtryk anvendes for fantasieffekt.
 FISKEØJE	Opret forvrænningseffekt med fiskeøjjeobjektiv.
 SOFTFOKUS	Opret et udseende, der er jævnt blødt over hele billedet.
 PÅ TVÆRS AF SKÆRM	Lav stjerneeffekt hvor streger kommer fra lyse objekter. Du kan få vist effekterne af stjernefilteret på skærmen efter optagelse.
 DELVIS FARVE (RØD)	Områder af billedet i den valgte farve optages i pågældende farve. Alle øvrige områder af billedet optages i sort/hvid.
 DELVIS FARVE (ORANGE)	
 DELVIS FARVE (GUL)	
 DELVIS FARVE (GRØN)	
 DELVIS FARVE (BLÅ)	
 DELVIS FARVE (LILLA)	

- Alt efter motivet og kamerainstillingerne kan billederne i visse tilfælde være grynede eller variere i lysstyrke og farveglød.

■ PANORAMA

Følg vejledningen på skærmen for at oprette et panoramabillede.

- 1 For at vælge størrelsen på den vinkel, du panorerer kameraet igennem under optagelse, skal du trykke selektoren til venstre. Markér en størrelse, og tryk på **MENU/OK**.
- 2 Tryk selektoren til højre for at få vist et udvalg af panoreringsretninger. Markér en panoreringsretning, og tryk på **MENU/OK**.
- 3 Tryk udløserknappen helt ned for at starte optagelsen. Det er unødvendigt at holde udløserknappen nede under optagelsen.
- 4 Panorér kameraet i den retning, pilen viser. Optagelsen slutter automatisk, når kameraet panoreres til enden af guiderne, og panoramabilledet er fuldført.
 - ❖ Optagelsen slutter, hvis udløserknappen trykkes helt ned under optagelse. Der optages muligvis intet panoramabillede, hvis der trykkes på udløserknappen, før panoramabilledet er fuldført.

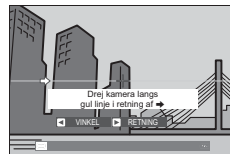

For bedste resultater

For bedste resultater skal du anvende et objektiv med en brændvidde på 35 mm eller derunder (50 mm eller derunder i 35 mm-format). Hold dine albuer ind til siden, og flyt langsomt kameraet i en lille cirkel ved en konstant hastighed, mens du holder kameraet parallelt med eller vinkelret på horisonten og sørger for kun at panorere i den retning, guiderne viser. Anvend stativ for bedste resultat. Hvis du ikke opnår de ønskede resultater, kan du forsøge at panorere ved en anden hastighed.

- ❶ Panoramabilleder oprettes af flere billeder; eksponeringen for hele panoramabilledet bestemmes af det første billede. Kameraet optager muligvis i visse tilfælde en større eller mindre vinkel end den valgte eller kan være ude af stand til at sætte billederne helt perfekt sammen. Den sidste del af panoramabilledet optages muligvis ikke, hvis optagelsen slutter, før panoramabilledet er fuldført.
- ❶ Optagelsen afbrydes muligvis, hvis kameraet panoreres for hurtigt eller for langsomt. Panorering af kameraet i en anden retning end den viste annullerer optagelsen.
- ❶ Du kan muligvis ikke opnå de ønskede resultater ved motiver i bevægelse, motiver tæt på kameraet, uforanderlige motiver som himlen eller en græsmark, motiver i konstant bevægelse som bølger eller vandfald eller motiver, hvis lysstyrke ændrer sig markant. Panoramabillederne kan være slørede, hvis motivet er dårligt belyst.

Visning af panoramabilleder

I fuldskræmsafspilning kan du anvende det sekundære kommandohjul til at zoome ind på eller ud fra panoramabilleder. Alternativt kan du afspille panoramabilledet ved hjælp af selektoren. Tryk selektoren ned for at starte afspilning, og tryk igen for at sætte afspilning på pause. Mens afspilningen er sat på pause, kan du manuelt rulle gennem panoramabilledet ved at trykke selektoren til venstre eller til højre; lodrette panoramabilleder ruller lodret, og vandrette panoramabilleder ruller vandret. For at afslutte og gå til fuldskræmsvisning skal du trykke selektoren opad.

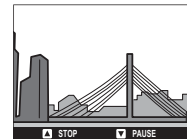

■  **MULTI EKSP.**

Opret et billede, der kombinerer to eksponeringer.







- 1 Tag det første billede.
- 2 Tryk på **MENU/OK**. Det første billede vises overlejret på billedet, der ses gennem objektivet, som hjælp til at tage det andet billede.
 - ◆ For at vende tilbage til trin 1 og tage det første billede om skal du trykke selektoren til venstre. For at gemme det første billede og afslutte uden at oprette en multieksponering skal du trykke på **DISP/BACK**.
- 3 Tag det andet billede.
- 4 Tryk på **MENU/OK** for at oprette multieksponeringen, eller tryk selektoren til venstre for at vende tilbage til trin 3 og tage det andet billede om.

SP MOTIVPOSITION /  /  /  /  +

Kameraet tilbyder valg mellem en række "scener", der hver især er tilpasset til bestemte optageforhold eller en bestemt motivtype. Følgende motiver kan vælges direkte ved at dreje programhjulet:



Motivtype	Beskrivelse
 PORTRÆTFORST. (P)	Vælges for en blød hud effekt ved portrætfotografering.
 LANDSKAB	Vælges ved billeder i dagslys af bygninger og landskaber.
 SPORT	Vælges ved optagelse af motiver i bevægelse.
 NAT	Vælg denne indstilling til dårligt belyste motivtyper taget i skumring eller om natten.







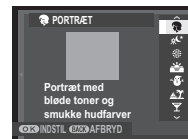

Du kan vælge andre motivtyper ved at dreje programhjulet over på **SP** og følge nedenstående trin.

1 Tryk på **MENU/OK** under visning af tilstandsbeskrivelsen.

- ☛ Hvis billedet, der ses gennem objektivet, vises på LCD-skærmen, skal du trykke på **MENU/OK** og vælge  **MOTIVPOSITION** i optagemenuen.

2 Markér én af følgende indstillinger, og tryk på **MENU/OK**.



Motivtype	Beskrivelse
 PORTRÆT	Vælges til portrætter.
 NAT (STATIV)	Vælg denne indstilling for lange lukkertider, når du fotograferer om aftenen.
 FYRVÆRKERI	Lange lukkertider anvendes til at fange det udvidede lysudbrud fra fyrværkeri.
 SOLNEDGANG	Vælg denne indstilling for at optage de klare farver ved solopgange og solnedgange.
 SNE	Vælges for skarpe, klare billeder, der fanger lysstyrkerne i motivtyper domineret af skinnende, hvid sne.
 STRAND	Vælges for skarpe, klare billeder, der fanger solens lyse skær på stranden.
 FEST	Fang indendørs baggrundsbelysning under lysforhold med dårlig belysning.
 BLOMSTER	Tilstand for mere farvemættede fotos af blomster.
 TEKST	Tag klare billeder af tekst eller tegninger med trykt tekst.

Program AE (P)

I denne indstilling justerer kameraet lukkertid og blænde for optimal eksponering.



Programskift

Drej det sekundære kommandohjul for at vælge den ønskede kombination af lukkertid og blænde (programskift). De nye værdier for lukkertid og blænde vises med gult. Programskift er ikke tilgængeligt, hvis der er valgt en automatisk indstilling for  **DYNAMISK OMFANG** i optagemenuen (📖 84). For at annullere programskift skal du slukke kameraet.

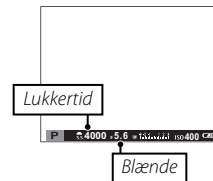

- 🔍 For information om funktionerne for det primære og sekundære kommandohjul, se side 4.

Udløserprioritet AE (S)

I denne indstilling vælger du lukkertiden ved at dreje det sekundære kommandohjul, mens kameraet justerer blænden for optimal eksponering.

- ❖ For information om funktionerne for det primære og sekundære kommandohjul, se side 4.
- ⓘ Hvis du ikke kan opnå den korrekte eksponering ved den valgte lukkertid, vises blænden med rødt, når udløserknappen trykkes halvt ned. Justér lukkertiden, til den korrekte eksponering opnås.



Langtidseksponeringer

Lukkertider på 1 sek. eller længere kaldes "langtidseksponeringer".



- ❖ Det anbefales at anvende stativ for at undgå, at kameraet flytter sig under eksponeringen.
- ❖ En nedtællingstimer vises under igangværende eksponering.
- ❖ For at reducere "støj" (skjolder) på langtidseksponeringer skal du vælge **TIL** for **LANG EKSPONERING – SR** i optagemenuen (85). Bemærk, at det dermed kan tage længere tid at optage billeder efter fotografering.
- ❖ Der kan anvendes en ekstra RR-90 fjernbetjening til langtidseksponeringerne.

Blændeprioriteret AE (A)

I denne indstilling vælger du blænden ved at dreje det sekundære kommandohjul, mens kamerate justerer lukkertiden for optimal eksponering.

- For information om funktionerne for det primære og sekundære kommandohjul, se side 4.
- ⓘ Hvis du ikke kan opnå den korrekte eksponering ved den valgte blænde, vises lukkertiden med rødt, når udløserknappen trykkes halvt ned. Justér blænden, til den korrekte eksponering opnås.



Eksempelvisning af dybdeskarphed

Når **VIS DOF** er tildelt til en funktionsknop (37), stopper tryk på knappen blænden ned til den valgte indstilling, så dybdeskarpheden kan forhåndsvises i visningen.

Du kan også få vist et eksempel på dybdeskarphed ved hjælp af indikatoren for dybdeskarphed i standardvisningen, når **AF-AFSTANDSINDIKATOR/MF-AFSTANDSINDIKATOR** er valgt i menuen **SKÆRMINDSTILLING > VIS CUSTOM INDST.** Tryk på **DISP/BACK** for at vælge standardindikatorerne.

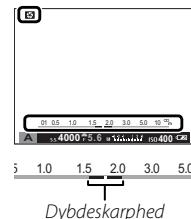

Manuel eksponering (M)

I denne indstilling kontrollerer du både lukkertid og blænde. Drej det primære kommandohjul for at vælge en lukkertid, og drej det sekundære kommandohjul for at vælge en blænde.

- ❖ For information om funktionerne for det primære og sekundære kommandohjul, se side 4.
- ❖ Den manuelle eksponeringsvisning har en eksponeringsindikator, der viser graden af under- eller overeksponering for billedet ved de aktuelle indstillinger.

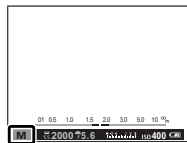
**Eksempelvisning af eksponering**

For at få vist et eksempel på eksponeringen på LCD-skærmen skal du vælge **TIL** for **SKÆRMINDSTILLING > VIS EKS. MAN. TIL.** Vælg **FRA** ved anvendelse af blitzen eller i andre tilfælde, hvor eksponeringen muligvis ændrer sig, når billedet tages.

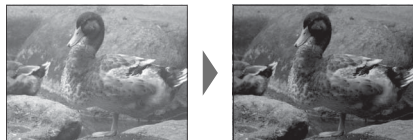
**Bulb-fotografering**

Ved bulb-fotografering skal du dreje det primære kommandohjul for at vælge lukkertiden **BULB**.



- ❖ Det anbefales at anvende stativ for at undgå, at kameraet flytter sig under eksponeringen.
- ❖ En nedtællingstimer vises under igangværende eksponering.
- ❖ For at reducere "støj" (skjolder) på langtidseksponeringer skal du vælge **TIL** for **LANG EKSPONERING – SR** i optagemenuen (85). Bemærk, at det dermed kan tage længere tid at optage billeder efter fotografering.
- ❖ Der kan anvendes en ekstra RR-90 fjernbetjening til langtidseksponeringerne.

Brugerdefineret tilstand (C)

I indstillingerne **P**, **S**, **A** og **M** kan du anvende indstillingen  **BRG.TILPAS. INDST.** i optagemenuen til lagring af aktuelle kamera- og menuindstillinger. Disse indstillinger hentes igen, hver gang programhjulet drejes over på **C** (brugerdefineret tilstand).



Menu/indstilling	Indstillinger gemt
Optagemenu	 AF/MF-INDSTILLING (FOKUSTILSTAND/ANS/ØJE DETEKTERINGSINDST),  ISO,  BILLEDSTØRRELSE,  BILLEDKVALITET,  DYNAMISK OMFANG,  FILMSIMULERING,  SELVUDLØSER,  HVIDBALANCE,  FARVE,  SKARPHED,  HØJLYSTONE,  SKYGGETONE,  STØJREDUKTION,  MF-HJÆLP,  LYSMÅLING,  BLITZ OPSÆTNING (BLITZTILSTAND/BLITZKOMPENSATION),  FILMINDSTILLING (FILMTILSTAND/FILM ISO/FOKUSTILSTAND/MIK.-NIVEAUJUST.),  SETUP DIGIT STAB,  LUKKERTYPE
Opsætningsmenu	 LYD & BLITZ,  SKÆRMINDSTILLING (LCD-LYSSTYRKE/LCD-FARVE)
Andre	Lukkertid, Blænde

Fokustilstand

Vælg, hvordan kameraet fokuserer (bemærk, at uanset den valgte indstilling anvendes manuelt fokus, når der er monteret et objektiv med manuelt fokus).

- 1 Tryk på **MENU/OK** i optagetilstand for at få vist optagemenuen, vælg derefter **AF/MF-INDSTILLING**, markér **FOKUSTILSTAND**, og tryk på **MENU/OK**.
- 2 Tryk selektoren op eller ned for at markere den ønskede indstilling, og tryk på **MENU/OK** for at vælge.

Indstilling	Beskrivelse
MF MANUEL	Vælges for manuel styring af fokus eller i situationer, hvor kameraet er ude af stand til at fokusere ved hjælp af autofokus (53).
MULTI	Når udløserknappen trykkes halvt ned, registrerer kameraet motiver med høj kontrast nær midten af billedet og vælger fokuspunktet automatisk. De valgte fokusområder er markeret i visningen.
OMRÅDE	Vælg fokuspunktet manuelt (55).
KONTINUERLIG	Kameraet justerer fokus kontinuerligt for at afspejle ændringerne i afstanden til motivet i fokusfeltet.
SPORING	Placér motivet i fokusmålet, og tryk selektoren til venstre. Kameraet sporer motivet og justerer, efterhånden som det bevæger sig gennem billedet.

MF MANUEL

Når **MF MANUEL** er valgt for **AF/MF-INDSTILLING > FOKUSTILSTAND**, kan du fokusere manuelt ved hjælp af objektivets fokusering. Drej ringen til venstre for at reducere fokusafstanden, og drej den til højre for at øge fokusafstanden. Den manuelle fokusindikator indikerer, hvor præcist fokusafstanden passer til afstanden til motivet inden for fokuspunktets markeringer (den hvide linje indikerer fokusafstanden, den blå bjælke indikerer dybdeskarpheden, eller med andre ord afstanden foran eller bag ved fokuspunktet, der ser ud til at være i fokus); du kan også kontrollere fokus visuelt på LCD-skærmen. Vælges for manuel styring af fokus eller i situationer, hvor kameraet er ude af stand til at fokusere ved hjælp af autofokus (📖 57).



- 🔍 Anvend indstillingen **📷 FOKUSRING** i opsætningsmenuen (📖 98) for at vende fokusringens drejeretning.
- 🔍 **ØJEBLIKkelig AF** kan tildeles til knappen **Fn**, så knappen kan anvendes til hurtigt at fokusere på motivet i det valgte fokusfelt, når kameraet er i manuel fokustilstand.
- 🔍 Valg af **FREMHÆVNING AF FOKUSMAKS.** til **MF MF-HJÆLP** markerer omrids med høj kontrast. Drej fokusringen, indtil motivet er markeret. Du kan få vist menuen **MF MF-HJÆLP** ved at trykke og holde midt på det sekundære kommandohjul.
- 🔍 Kameraet kan vise fokusafstanden i meter eller fod. Anvend indstillingen **📷 SKÆRMINDSTILLING > AFSTANDS-MÅLEENHEDER** i opsætningsmenuen (📖 97) til at vælge de anvendte enheder.

Valg af fokuspunkt

Når  OMRÅDE er valgt for  AF/MF-INDSTILLING > FOKUSTILSTAND, tilbyder kameraet et udvalg af fokuspunkter, der gør det muligt at komponere billederne med hovedmotivet placeret næsten hvor som helst i billedet. Tryk selektoren (**AF**) og derefter anvende selektoren til at placere fokuspunktet (du kan sætte fokuspunktet tilbage i midten ved at trykke på **DISP/BACK**). Tryk på **MENU/OK** for at få indstillingen til at træde i kraft.

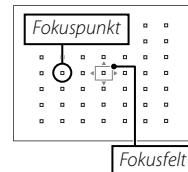
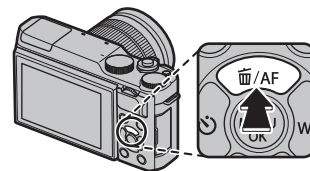

For at vælge størrelsen på fokusfeltet skal du trykke selektoren op (**AF**) og dreje det sekundære kommandohjul. Drej kommandohjulet til venstre for at reducere billedet med op til 50%, og drej kommandohjulet til højre for at forstørre det med op til 150%, eller tryk midt på kommandohjulet for at gendanne billedet til dets oprindelige størrelse. Tryk på **MENU/OK** for at få indstillingen til at træde i kraft.

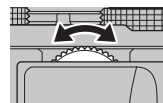

Fokus-/eksponeringslås

For at komponere billeder med motiver, der ikke er i midten:

1 Fokus: Placér motivet i fokusfeltet, og tryk udløserknappen halvt ned for at låse fokus og eksponering. Fokus og eksponering forbliver låst, når udløserknappen trykkes halvt ned (AF-/AE-lås).

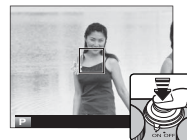

◆ Hvis **AE-LÅS**, **AF-LÅS** eller **AE/AF-LÅS** er knyttet til knappen **Fn**, låser fokus og/eller eksponering, mens der trykkes på knappen **Fn**, og forbliver låst, selv når udløserknappen trykkes halvt ned.

2 Komponér billedet igen: Hold udløserknappen halvt nede, eller hold knappen **Fn** nede.

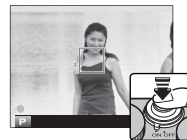

3 Optag: Tryk knappen helt ned.







 **Autofokus**





Selvom kameraet mønstrer et højpræcisions autofokussystem, kan det være ude af stand til at fokusere på motiverne opstillet herunder.

- Meget skinnende motiver som spejle eller overflader på biler.
- Motiver fotograferet gennem et vindue eller andet, der reflekterer.
- Mørke motiver eller motiver, der absorberer lys i stedet for at reflektere det, såsom hår eller pels.
- Motiver uden substans, såsom røg eller flammer.
- Motiver, der kun står i ringe kontrast til baggrunden.
- Motiver placeret foran eller bag ved et motiv med høj kontrast, der også er i fokusfeltet (eksempelvis et motiv fotograferet op mod en baggrund af elementer med høj kontrast).

Hvidbalance

For naturlige farver skal du trykke selektoren til højre (**WB**) for at få vist følgende indstillinger, derefter anvende selektoren til at markere en indstilling, der passer til lyskilden, og trykke på **MENU/OK**. Dialogboksen nederst til højre vises; anvend selektoren til at finindstille hvidbalancen, eller tryk på **DISP/BACK** for at afslutte uden finindstilling.

Indstilling	Beskrivelse
AUTO	Hvidbalance justeres automatisk.
	Mål en værdi for hvidbalance (84).
	Valg af denne indstilling viser en liste med farvetemperaturer (84); markér en temperatur, og tryk på MENU/OK for at vælge den markerede indstilling og få vist dialogboksen for finindstilling.
	For motiver i direkte sollys.
	For motiver i skyggen.

Indstilling	Beskrivelse
	Anvendes under fluorescerende "dagslys".
	Anvendes under fluorescerende "varmt, hvidt" lys.
	Anvendes under fluorescerende "koldt, hvidt" lys.
	Anvendes under glødelampebelysning.
	Reducerer det blå skær, der typisk ses ved undervandsbelysning.

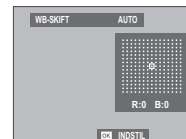

- Hvidbalancen justeres kun for blitzbelysning i indstillingerne **AUTO** og . Sluk flashen ved hjælp af indstillingerne for hvidbalance.
- Resultaterne varierer alt efter optageforholdene. Afspil billederne efter fotografering for at kontrollere farverne.
- Du kan også opnå adgang til hvidbalanceindstillingerne i optagemenuen (84).

Brugerdefineret hvidbalance

Vælg  for at justere hvidbalancen for usædvanlige lysforhold. Indstillingerne for måling af hvidbalance vises; komponér en hvid genstand, så det udfylder visningen, og tryk udløserknappen helt ned for at måle hvidbalancen (for at vælge den nyeste brugerdefinerede værdi og afslutte uden at måle hvidbalancen skal du trykke på **DISP/BACK**, eller tryk på **MENU/OK** for at få vist den allernyeste værdi og få vist dialogboksen for finindstilling).

- Hvis **“GENNEMFØRT!”** vises, skal du trykke på **MENU/OK** for at indstille hvidbalancen til den målte værdi.
- Hvis **“UNDER”** vises, skal du øge eksponeringskompensationen ( 69) og prøve igen.
- Hvis **“OVER”** vises, skal du sænke eksponeringskompensationen ( 69) og prøve igen.

Farvetemperatur

Farvetemperaturen er en objektiv måleenhed for en lyskildes farve, udtrykt i Kelvin (K). Lyskilder med en farvetemperatur tæt på den, der er i direkte sollys fremstår hvide; lyskilder med en lavere farvetemperatur har et gult eller rødt skær, mens lyskilder med en højere farvetemperatur har et blåligt skær. Du kan tilpasse farvetemperaturen til lyskilden som vist i følgende tabel eller vælge indstillinger, der afviger markant fra lyskildens farve for at gøre billederne “varmere” eller “køliger”.

◀ Vælges til mere rødlige lyskilder eller “køliger” billeder

Vælges til mere blålige lyskilder eller “varmere” billeder ▶

2000 K

Levende lys

Solnedgang/solopgang

5000 K

Direkte sollys

Skygge









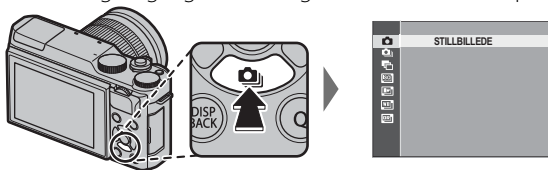



15000 K

Blå himmel

Serietilstand og bracketing

For at opnå adgang til indstillingerne for serietilstand og bracketing skal du trykke selektoren ned, når kameraet er i optagetilstand. De tilgængelige indstillinger varierer alt efter optagetilstanden.



Indstilling	Tilgængelig	
 STILLBILLEDE	Alle indstillinger	—
 SERIEBILLEDE	SR⁺, P, S, A, M,     SP	61
 AE-BRACKETING	P, S, A, M	62
 ISO-BRACKETING	P, S, A, M	62
 FILMSIMULERINGSBKT.	P, S, A, M	62
 HVIDBALANCE BKT	P, S, A, M	62
 DYNAMISK OMRÅDEBKT.	P, S, A, M	62

Seriebilledoptagelse (serietilstand)

Fang bevægelse på en serie af billeder.

- 1 Tryk selektoren ned () , når kameraet er i optageindstilling.
- 2 Tryk selektoren op eller ned for at markere , tryk derefter selektoren til venstre eller til højre for at vælge billedhastigheden  (høj) eller  (lav). Tryk på **MENU/OK** for at fortsætte, når indstillingerne er som ønsket.
- 3 Tryk udløserknappen halvt ned for at fokusere.
- 4 Tryk udløserknappen helt ned for at starte optagelse. Optagelsen slutter, når du slipper udløserknappen, når det valgte antal billeder er blevet taget, eller når hukommelseskortet er fuldt.



- ◆ Fokus og eksponering fastlægges af det første billede i hver serie. Flashen slukker automatisk; den tidligere valgte flashindstilling gendannes, når der slukkes for seriebilledoptagelse.
- ◆ Billedhastigheden varierer med lukkertiden og kan forlænges, når der tages flere billeder.
- ◆ Det kan tage mere tid at optage billeder, når fotograferingen er færdig.
- ◆ Hvis filnummereringen når 999, før fotograferingen er færdig, optages de resterende billeder over i en ny mappe (📁 99).
- ◆ Seriebilledoptagelsen starter muligvis ikke, hvis pladsen på hukommelseskortet er utilstrækkelig.

Bracketing

Variere automatisk indstillingerne over en serie af billeder.

- 1 Tryk selektoren ned () , når kameraet er i optageindstilling, og tryk derefter selektoren op eller ned for at markere én af følgende:







Indstilling	Beskrivelse
AE-BRACKETING	Tryk selektoren til venstre eller til højre for at markere en bracketing-grad. Hver gang der trykkes på udløserknappen, tager kameraet tre billeder: Ét med den målte værdi for eksponering, et andet overeksponeret med den valgte mængde og det tredje undereksponeret med samme mængde (uanset den valgte mængde overstiger eksponeringen ikke lysmålingssystemets grænser).
ISO-BRACKETING	Tryk selektoren til venstre eller til højre for at markere en bracketing-grad. Hver gang lukkeren udløses, tager kameraet et billede ved den aktuelle følsomhed ( 67) og behandler det for at oprette to ekstra kopier, én med følsomheden øget og det andet med følsomheden reduceret med den valgte mængde (uanset den valgte mængde overstiger følsomheden ikke ISO 6400 og falder ikke til under ISO 200).
FILMSIMULERINGSBKT.	Hver gang lukkeren udløses, tager kameraet et billede og behandler det for at oprette kopier med filmsimuleringsindstillingerne valgt for  FILMSIMULERINGSBKT. i optagemenuen ( 84).
HVIDBALANCE BKT	Tryk vælgeren til venstre eller til højre for at vælge bracketing-grad. Hver gang der trykkes på udløserknappen, tager kameraet tre billeder: ét ved den aktuelle hvidbalanceindstilling, ét med finjustering øget med den valgte mængde, og et andet med finjustering reduceret med den valgte mængde.
DYNAMISK OMRÅDEBKT.	Hver gang der trykkes på udløserknappen, tager kameraet tre billeder med forskellige dynamiske omfang ( 84): 100% for det første, 200% for det andet og 400% for det tredje. Mens dynamisk omfang-bracketing er aktiv, begrænses følsomheden til et minimum på ISO 800 (eller til et minimum på ISO 200 til 800, når en automatisk indstilling er valgt for følsomhed); følsomheden, der tidligere var aktiveret, gendannes, når bracketing slutter.

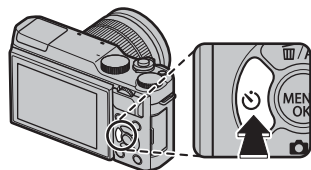

- 2 Tryk på **MENU/OK** for at vælge den markerede indstilling.
- 3 Tag billeder.

Anvendelse af selvudløseren

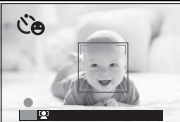
Anvend timeren til gruppe- eller selvportrætter, til at undgå slør som følge af kamerarystelse eller til automatisk at udløse lukkeren, når de valgte betingelser er opfyldt. For at anvende selvudløseren skal du trykke vælgeren til venstre, når kameraet er i optagetilstand. Indstillingerne nedenfor vises; tryk vælgeren op eller ned for at markere en indstilling, og tryk på **MENU/OK** for at vælge den.

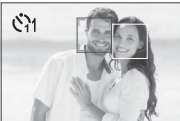

Indstilling	Beskrivelse	
 2 SEK	Lukkeren udløses to eller ti sekunder efter, at der trykkes på udløserknappen. Tryk udløserknappen halvt ned for at fokusere, og tryk den derefter helt ned for at starte timeren. Visningen på skærmen viser antal resterende sekunder, før timeren udløses; umiddelbart før lukkeren udløses, blinker selvudløserlampen foran på kameraet (hvis der er valgt to sekunders-timer, blinker lampen, når timeren tæller ned). Anvend to sekunders-timeren for at undgå slør, der opstår, når kameraet flyttes, når der trykkes på udløserknappen, og anvend ti sekunders-timeren til billeder, som du selv ønsker at være med på.	
 10 SEK	<p>Ⓛ Stå bag ved kameraet ved anvendelse af udløserknappen. Hvis du står foran objektivet, kan det forstyrre fokus og eksponering.</p>	
 SMIL	Kameraet registrerer ansigter (82) og udløser lukkeren, når et motiv smiler. Kameraet kan muligvis ikke registrere motiver, der ikke vender mod kameraet eller ansigter, som skjules af hår eller andre genstande.	
 VEN	Kameraet starter timeren, når det registrerer to portrætmotiver tæt på hinanden. Når du bliver bedt om at vælge, hvor tæt motiverne skal være på hinanden, før timeren starter, skal du markere den ønskede indstilling og trykke på MENU/OK (den nødvendige grad af nærhed vises med hjerteikoner i optagevisningen: jo flere hjerter, der er, desto tættere skal motiverne være på hinanden). Vælg mellem LV.1 (NÆR) , LV.2 (NÆRBILLEDE) eller LV.3 (SUPERNÆRBILLEDE) . Timeren starter kun, når motiverne er tæt nok på hinanden; lukkeren udløses ét sekund senere.	

Indstilling	Beskrivelse
GRUPPE	Kameraet starter timeren, når det registrerer det valgte antal portræt-motiver. Markér det ønskede antal motiver (1 til 4), og tryk på MENU/OK (antallet af motiver indikeres med ikonerne  i optagevisningen). Timeren starter kun, når det valgte antal motiver er på billedet; lukkeren udløses to sekunder senere. 
FRA	Selvudløser fra.

For at stoppe timeren, før billedet tages, skal du trykke på **DISP/BACK**.

- Selvudløserindstillinger kan også vælges i optagemenuen.
- Ved valg af  **SMIL**,  **VEN** eller  **GRUPPE** indstilles **AF/MF-INDSTILLING** > **ANS/ØJE DETEKTERINGS-INDST** til **ANSIGT TIL/ØJE FRA**. Den originale indstilling gendannes, når selvudløseren slukkes.
- Selvudløseren slukker automatisk, når kameraets slukker.

Intervaloptagelse

Følg nedenstående trin for at konfigurere kameraet til at tage billeder automatisk med forudindstillede intervaller.

- 1 Tryk på **MENU/OK** i optagetilstand for at få vist optagemenuen. Tryk vælgeren op eller ned for at markere **INTERVAL-TIMEROPTAG.**, og tryk på **MENU/OK**.
- 2 Anvend vælgeren til at vælge intervallet og antal billeder. Tryk på **MENU/OK** for at fortsætte.
- 3 Anvend vælgeren til at vælge starttidspunktet, og tryk på **MENU/OK**. Optagelse starter automatisk.

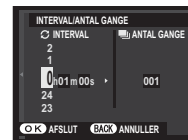

- ⓘ Intervaloptagelse kan ikke bruges ved en lukkertid på **B** (bulb) eller under panorama- eller multieksponeringsoptagelse. I serietilstand bliver kun ét billede taget, hver gang lukkeren udløses.
- 💡 Det anbefales at anvende et stativ.
- 💡 Kontrollér batteriniveaet før start. Vi anbefaler at du anvender en ekstra AC-9V strømadapter og en CP-W126 DC-kobling.
- 💡 Visningen slukkes mellem billeder og tændes et par sekunder, før det næste billede tages. Visningen kan til hver en tid aktiveres ved at trykke udløserknappen helt ned.

Selvportrætter

For at tage et selvportræt skal du dreje LCD-skærmen som vist.

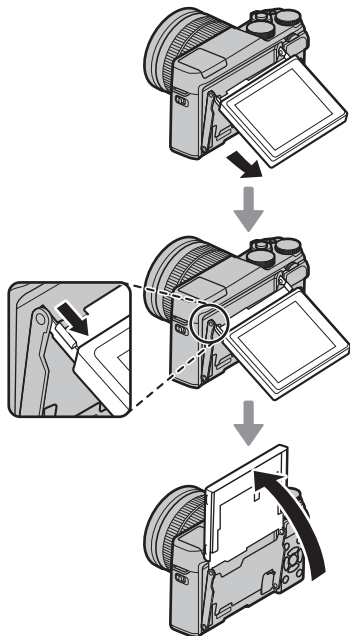

- ◆ Ved at dreje LCD-skærmen 180° indstilles **AF/MF-INDSTILLING > ANS/ØJE DETEKTERINGSINDST** automatisk til **ANSIGT TIL/ØJE AUTO** (📖 82). LCD-skærmen viser et spejlbillede af det billede, der ses gennem objektivet, og du kan udløse lukkeren ved at trykke midt på det sekundære kommandohjul. Uanset den valgte indstilling for **SKÆRMINDSTILLING > VISNING** vises billederne i 1,5 sekund efter optagelse (📖 96).

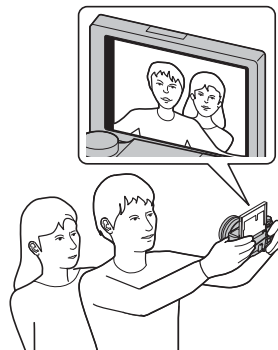

Følsomhed

“Følsomhed” refererer til kameraets følsomhed over for lys. Vælg mellem værdier fra 200 til 6400, eller vælg **L (100)**, **H (12800)** eller **H (25600)** i særlige situationer. Høje værdier kan anvendes til at reducere slør ved dårlig belysning, mens lave værdier tillader lange lukkertider eller bredere blænder i stærkt lys; bemærk dog, at der kan forekomme skjolder på billeder taget ved høje følsomheder, især ved **H (25600)**, mens valg af **L (100)** reducerer det dynamiske omfang. Værdier fra ISO 200 til ISO 6400 anbefales i de fleste situationer. Hvis **AUTO1**, **AUTO2**, eller **AUTO3** er valgt, justerer kameraet følsomheden automatisk, i forhold til optageforholdene.

- 1 Tryk på **MENU/OK** i optageindstilling for at få vist optagemenuen. Tryk selektoren op eller ned for at markere **ISO ISO**, og tryk på **MENU/OK**.
 - 2 Tryk selektoren op eller ned for at markere den ønskede indstilling, og tryk på **MENU/OK** for at vælge.
- ❖ Følsomheden nulstilles ikke, når kameraet slukkes.
 - ❖ **L (100)** nulstilles til ISO 200 og **H (12800)**, og **H (25600)** nulstilles til ISO 6400, når **RAW**, **FINE+RAW** eller **NORMAL+RAW** er valgt som billedkvalitet (📖 83). For yderligere information om de tilgængelige indstillinger med **L (100)**, **H (12800)** og **H (25600)**, se side 137.

■ AUTO

Følgende indstillinger er tilgængelige, når **AUTO1**, **AUTO2**, eller **AUTO3** er valgt:

Indstilling	Standard
STANDARDFØLSOMHED	200
MAKS. FØLSOMHED	800 (AUTO1) 1600 (AUTO2) 3200 (AUTO3)
MIN. LUKKERHAST.	1/60

Kameraet vælger automatisk en følsomhed mellem standarden og de maksimale værdier. Følsomheden hæves kun til over standardværdien, hvis den påkrævede lukkertid for optimal eksponering ville være lavere end værdien valgt for **MIN. LUKKERHAST.**

- ❖ Hvis værdien valgt for **STANDARDFØLSOMHED** er højere end værdien valgt for **MAKS. FØLSOMHED**, indstilles **STANDARDFØLSOMHED** til værdien valgt for **MAKS. FØLSOMHED**.
- ❖ Kameraet vælger muligvis en længere lukkertid end **MIN. LUKKERHAST.**, hvis billederne stadig ville blive undereksponerede ved værdien valgt for **MAKS. FØLSOMHED**.

Eksponeringskompensation

Drej det primære kommandohjul for at justere eksponering ved fotografering af meget lyse, meget mørke motiver eller motiver med høj kontrast. Effekten er synlig i visningen.



Eksponeringskompensationsindikator

Drej hjulet til højre for at vælge højere værdier og øge eksponeringen



Drej hjulet til venstre for at vælge lavere værdier og reducere eksponeringen



● Eksponeringsværdi (EV)

Eksponeringsværdien fastsættes af billedsensorens følsomhed og mængden af lys, som sensoren udsættes for. Fordobling af mængden øger EV med én, mens halvering reducerer EV med én. Mængden af lys, der kommer ind i kameraet, kan kontrolleres ved justering af blænde og lukkertid.

● Valg af eksponeringskompensationsværdi

• **Motiver i modlys:** Vælg værdier fra $+2/3$ EV til $+12/3$ EV.



• **Meget reflekterende motiver eller meget lyse motivtyper** (fx. marker med sne): $+1$ EV



• **Motivtyper, der primært består af himmel:** $+1$ EV



• **Spotlysmotiver** (især, hvis de fotograferes op mod mørke baggrunde): $-2/3$ EV

• **Motiver med lav refleksion** (fyrretræer eller mørkt løv): $-2/3$ EV

Lysmåling

Vælg, hvordan kameraet måler eksponeringen.

- 1 Tryk på **MENU/OK** i optageindstilling for at få vist optagemenuen. Tryk selektoren op eller ned for at markere  **LYSMÅLING**, og tryk på **MENU/OK**.
- 2 Tryk selektoren op eller ned for at markere den ønskede indstilling, og tryk på **MENU/OK** for at vælge.

Indstilling	Beskrivelse
 (MULTI)	Kameraet bestemmer øjeblikkeligt eksponeringen baseret på en analyse af komposition, farve og fordeling af lysstyrke. Anbefales i de fleste situationer.
 (SPOT)	Kameraet måler lysforholdene i et område midt i billedet svarende til 2 % af det samlede billede. Anbefales ved motiver i modlys og i andre tilfælde, hvor baggrunden er meget lysere eller mørkere end hovedmotivet.
 (GENNEMSNIIT)	Eksponeringen indstilles til gennemsnittet for hele billedet. Giver jævn eksponering over flere billeder med samme belysning og er især effektivt til landskaber eller portrætter af motiver klædt i sort og hvidt.

- ① Den valgte indstilling træder kun i kraft, når **ANSIGT FRA/ØJE FRA** er valgt for **AF/MF-INDSTILLING > ANS/ØJE DETEKTERINGSINDST** (📖 82).







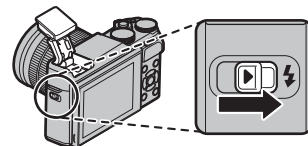

Anvendelse af flashen



Anvend den indbyggede flash som ekstra belysning ved optagelse om aftenen eller indendørs under lav belysning.

1 Skub kontakten  (pop op-blitz) for at hæve blitzen.



2 Vælg  **BLITZ OPSÆTNING** > **BLITZTILSTAND** i optagemenuen. De nedenfor viste indstillinger vises; tryk selektoren op eller ned for at markere en indstilling, og tryk på **MENU/OK** for at vælge.

Indstilling	Beskrivelse
AUTO (AUTOMATISK BLITZ)/  (RØDE ØJNE-RED.)*	Flashen går af efter behov. Anbefales i de fleste situationer.
 (TVUNGEN BLITZ)/  (TVUNGEN BLITZ)*	Flashen går af, hver gang der tages et billede. Anvendes til motiver taget i modlys eller for naturlig farvning ved fotografering i stærkt lys.
S  (LANGSOM SYNKRO.)/  (RØDE ØJNE&LANGS.)*	Fang både hovedmotivet og baggrunden i lav belysning (bemærk, at meget lyse motiver kan være overeksponerede).
 (2. GARDINSYNKRO.)/  (2. GARDINSYNKRO.)*	Flashen går af, lige inden lukkeren lukker.
 (COMMANDER)	Den indbyggede flash kan anvendes til at styre ekstra fjernstyrede flashenheder.
 (ALDRIG BLITZ)	Blitzen går ikke af, selvom motivet er dårligt belyst. Det anbefales at anvende et stativ.

* Fjern røde øjne er tilgængelig i disse tilstande, når Intelligent Ansigtsregistrering er aktiv ( 82), og fjern røde øjne er slået til ( 86). Fjern røde øjne minimerer "rød-øje", der opstår, når lys fra flashen reflekteres fra motivets nethinder som vist på illustrationen til højre.



- ① Alt efter afstanden til motivet kan visse objektiver kaste skygger på billeder taget med flashen.
- 🔦 Ved sænkning af blitzen slukkes blitzen (🔦) og hindres i at gå af, selv når motivet er dårligt oplyst; det anbefales at anvende stativ. Sænk flashen på steder, hvor flashfotografering er forbudt, eller for at fange naturligt lys under dæmpet belysning. Vi anbefaler desuden, at du sænker flashen, når kameraet er slukket.
- 🔦 Hvis 🔦 vises, når udløserknappen trykkes halvt ned, går flashen af, når billedet tages.
- 🔦 Undtagen i commanderindstilling kan flashen gå af indtil flere gange ved hvert billede. Flyt ikke kameraet, før fotograferingen er færdig.







Flashsynkroniseringshastighed

Flashen synkroniserer med lukkeren ved lukkertider på $\frac{1}{100}$ sek. eller længere.

Filmsimulering

Simulér effekterne af forskellige typer film, herunder sort/hvid.

- 1 Tryk på **MENU/OK** i optageindstilling for at få vist optagemenuen. Tryk selektoren op eller ned for at markere **FILMSIMULERING**, og tryk på **MENU/OK**.
- 2 Tryk selektoren op eller ned for at markere én af følgende indstillinger, og tryk på **MENU/OK** for at vælge.

Indstilling	Beskrivelse
 (PROVIA/STANDARD)	Standard farvegengivelse. Passer til en lang række motiver, fra portrætter til landskaber.
 (Velvia/LEVENDE)	En palet med høj kontrast af mættede farver, som passer til billeder af naturen.
 (ASTIA/BLØD)	Øger viften af tilgængelige farvegløder til hudfarver på portrætter, mens de stærke blå farver fra en himmel i dagslys bevares. Anbefales til udendørs portrætfotografering.
 (CLASSIC CHROME)	Blød farve og fremhævet skyggekontrast for et roligt udseende.
 (SORT/HVID)	Tag billeder i standard sort og hvid.
 (SEPIA)	Tag billeder i sepia.

- ◆ Filmsimuleringsindstillingerne kan kombineres med indstillingerne for tone og skarphed (🗨 84, 85).

Optagelse af billeder i RAW-format

For at optage rå, ubehandlede data fra kameraets billedsensor skal du vælge en indstilling af **RAW** for billedkvalitet i optagemenuen som beskrevet herunder. JPEG-kopier af RAW-billeder kan oprettes ved hjælp af indstillingen **RAW RAW-KONVERTERING** i afspilningsmenuen, eller du kan få vist RAW-billeder på en computer, ved hjælp af RAW FILE CONVERTER-applikationen (📖 107).

- 1 Tryk på **MENU/OK** i optageindstilling for at få vist optagemenuen. Tryk selektoren op eller ned for at markere **BILLEDKVALITET**, og tryk på **MENU/OK**.
- 2 Markér en indstilling, og tryk på **MENU/OK**. Vælg **RAW** for kun at optage RAW-billeder, eller **FINE+RAW** eller **NORMAL+RAW** for både at optage JPEG-kopi og RAW-billeder. **FINE+RAW** anvender lavere JPEG-komprimeringsgrader for JPEG-billeder af højere kvalitet, mens **NORMAL+RAW** anvender højere JPEG-komprimeringsgrader for at forøge antallet af billeder, der kan lagres.

Knappen Fn

For at slå RAW-billedkvaliteten til eller fra for et enkelt billede skal du tilknytte **RAW** til knappen **Fn**. Hvis der aktuelt er valgt en JPEG-indstilling som billedkvalitet, vælger tryk på knappen **Fn** midlertidigt den tilsvarende JPEG+RAW-indstilling. Hvis der aktuelt er valgt en JPEG+RAW-indstilling, vælger tryk på knappen **Fn** midlertidigt den tilsvarende JPEG-indstilling, mens hvis **RAW** er valgt, vælger tryk på knappen **Fn** midlertidigt **FINE**. Hvis du tager et billede eller trykker på knappen **Fn** igen, gendannes den forrige indstilling.

❖ Følsomhederne **L(100)**, **H(12800)** og **H(25600)** er ikke tilgængelige, når RAW-billedkvalitet anvendes (📖 67).

Oprettelse af JPEG-kopier af RAW-billeder

RAW-billederne lagrer information om kameraindstillingerne særskilt fra de data, der opfanges af kameraets billedsensor. Ved hjælp af indstillingen **RAW RAW-KONVERTERING** i afspilningsmenuen kan du oprette JPEG-kopier af RAW-billeder med forskellige indstillinger for de indstillinger, der er opstillet nedenfor. De originale billeddata påvirkes ikke, så et enkelt RAW-billede kan behandles på mange forskellige måder.

- 1 Tryk på **MENU/OK** under afspilning for at få vist afspilningsmenuen, tryk derefter selektoren op eller ned for at markere **RAW RAW-KONVERTERING**, og tryk på **MENU/OK** for at få vist indstillingerne opstillet i tabellen til højre.

♦ Du kan også få vist disse indstillinger ved at trykke på knappen **Q** under afspilning.

- 2 Tryk selektoren op eller ned for at markere en indstilling, og tryk selektoren til højre for at vælge. Tryk selektoren op eller ned for at markere den ønskede indstilling, og tryk på **MENU/OK** for at vælge og vende tilbage til listen over indstillinger. Gentag dette trin for at justere flere indstillinger.

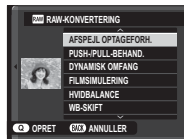

- 3 Tryk på knappen **Q** for at få vist et eksempel på JPEG-kopien, og tryk på **MENU/OK** for at gemme den.

Indstilling	Beskrivelse
AFSPEJL OPTAGEFORH.	Opret en JPEG-kopi ved hjælp af de aktive indstillinger på det tidspunkt, hvor billedet blev taget.
PUSH-/PULL-BEHAND.	Justér eksponeringen med -1 EV til +3 EV i trin på 1/3 EV (📖 69).
DYNAMISK OMFANG	Styrk detaljerne i markeringerne for naturlig kontrast (📖 84).
FILMSIMULERING	Simulerer effekterne af forskellige typer film (📖 73).
HVIDBALANCE	Justér hvidbalancen (📖 58).
WB-SKIFT	Finindstil hvidbalancen (📖 58).
FARVE	Justér farvetætheden (📖 84).
SKARPHED	Gør omrids skarpere eller blødere (📖 84).
HØJLYSTONE	Justér markeringerne (📖 84).
SKYGGETONE	Justér skyggerne (📖 85).
STØJREDUKTION	Behandl kopien for at reducere skjolder (📖 85).
FARVERUM	Vælg det anvendte farverum til farvegengivelse (📖 100).

Anvendelse af fatningsadapter

Når M-fatningsobjektiver monteres ved hjælp af en ekstra **FUJIFILM M MOUNT ADAPTER**, behandler kameraet billederne, efterhånden som de tages, for at opretholde billedkvaliteten og korrigerer for en række forskellige effekter.

- Montering af fatningsadapter aktiverer **OPTAG UDEN OBJ.** (85) og skjuler afstandsindikatoren i standardvisningen.
- For at kontrollere fokus skal du vælge **MF MANUEL** for **AF/MF-INDSTILLING > FOKUSTILSTAND** i optagemenuen (52).

Indstillinger for fatningsadapter

Tryk på funktionsknappen på fatningsadapteren viser indstillingerne for **LENS MONT.ADAP. IND.**

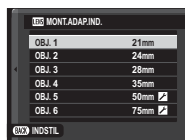

Valg af brændvidde

Hvis objektivet har en brændvidde på 21, 24, 28 eller 35 mm, skal du vælge en tilsvarende indstilling i menuen **LENS MONT. ADAP.IND.** For andre objektiver skal du vælge indstilling 5 eller 6 for at få vist menuen til højre, trykke selektoren til højre for at få vist indstillinger for brændvidde og anvende selektoren til indtastning af brændvidden.



Korrektion af forvrængning

Vælg mellem indstillingerne **STÆRK, MELLEM** eller **SVAG** for at korrigerer forvrængning af typen **TØNDE** eller **PUDE**.

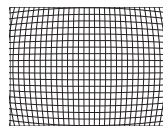

Tøndeforvrængning

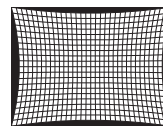

Pudeformet forvrængning

- For at fastlægge den påkrævede grad skal du justere forvrængningskorrektionen, mens du tager billeder af grafpapir eller andre genstande med gentagne lodrette og vandrette linjer, såsom vinduer i et højhus.

■ Korrektion af farveskygger

Farvevariationerne (skygger) mellem midten og kanterne af billedet kan justeres særskilt for hvert hjørne.

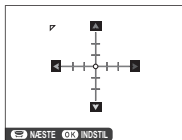

For at anvende korrektion af farveskygger skal du følge nedenstående trin.

- 1 Drej det sekundære kommando hjul for at vælge et hjørne. Det valgte hjørne indikeres af en trekant.
 
 - 2 Anvend selektoren til at justere skygger, indtil der ikke længere er synlig forskel mellem det valgte hjørne og midten af billedet. Tryk selektoren til venstre eller til højre for at justere farverne på den cyanrøde akse, op eller ned for at justere farverne på den blå–gule akse. Der er i alt 19 positioner tilgængelige på hver akse.
 
- ♦ For at fastlægge den påkrævede mængde skal du justere korrektion af farveskygger, mens du tager billeder af blå himmel eller et ark gråt papir.

■ Korrektion af perifert lys

Vælg mellem værdier fra -5 til $+5$. Valg af positive værdier øger det perifere lys, mens valg af negative værdier reducerer det perifere lys. Positive værdier anbefales ved årgangsobjektiver, negative værdier anbefales til oprettelse af effekten af billeder taget med et antikt objektiv eller et hulkamera.

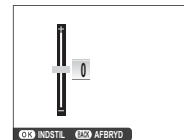

- ♦ For at fastlægge den påkrævede mængde skal du justere korrektion af det perifere lys, mens du tager billeder af blå himmel eller et ark gråt papir.

Hjælp til fotobog

Opret bøger med dine favoritbilleder.

Oprettelse af fotobog

1 Vælg **NY BOG** for  **HJÆLP TIL FOTOBOG** i afspilningsmenuen ( 92):

- ◆ Hverken billederne **640** eller mindre kan vælges til fotobøger.
- ◆ Det først valgte billede bliver forsidebillede. Tryk selektoren ned for at vælge et andet billede til forsiden.

2 Rul gennem billederne, og tryk selektoren op for at vælge eller fravælge. For at få vist det aktuelle billede på forsiden skal du trykke selektoren ned. Tryk på **MENU/OK** for at afslutte, når bogen er som ønsket.

3 Markér **FÆRDIGGØR FOTOBOG**, og tryk på **MENU/OK** (for at vælge alle billeder eller alle billeder, der svarer til de angivne søgebetinger, skal du vælge **VÆLG ALLE**). Den nye bog føjes til listen i menuen for hjælp til fotobog.

- ① Bøgerne kan indeholde op til 300 billeder.
- ① Bøger uden billeder i slettes automatisk.

Visning af fotobøger

Markér en bog i menuen for hjælp til fotobog, og tryk på **MENU/OK** for at få vist bogen, og tryk derefter selektoren til venstre eller højre for at bladre gennem billederne.

Redigering og sletning af fotobøger

Få vist fotobogen, og tryk på **MENU/OK**. Følgende indstillinger vises; vælg den ønskede indstilling, og følg vejledningen på skærmen.

- **REDIGER**: Redigér bogen som beskrevet i "Opretelse af fotobog" (📖 78).
- **SLET**: Slet bogen.

Fotobøger

Du kan kopiere fotobøger over på computer ved hjælp af den medfølgende software MyFinePix Studio (📖 107).

Menuer

Anvendelse af menuerne: Optageindstilling

Optagemenuen anvendes til at justere indstillinger til en bred vifte af optageforhold. For at få vist optagemenuen skal du trykke på **MENU/OK** i optageindstilling. Markér punkter, og tryk selektoren til højre for at få vist indstillingerne. Markér derefter en indstilling, og tryk på **MENU/OK**. Tryk på **DISP/BACK** for at afslutte, når indstillingerne er som ønsket.



Indstillinger for optagemenu (billeder)

De tilgængelige indstillinger varierer alt efter den valgte optagetilstand.

MOTIVPOSITION

Vælg en motivtype til indstillingen **SP** (📖 45).

Adv. TILSTAND

Vælg en avanceret optageindstilling (📖 40).

AF/MF-INDSTILLING

Justér fokusindstillingerne.

Indstilling	Beskrivelse
FOKUSOMRÅDE	Vælg fokusområdet (📖 55).
FOKUSTILSTAND	Vælg, hvordan kameraet fokuserer (📖 52).
AF+MF	<p>Denne indstilling træder i kraft, når MULTI eller OMRÅDE er valgt for AF/MF-INDSTILLING > FOKUSTILSTAND. Hvis TIL er valgt, kan fokus justeres manuelt ved at dreje fokusringen, mens udløserknappen trykkes halvt ned. Fokusbaks. understøttes (📖 85). Objektiver med fokusafstandsindikator skal indstilles til manuel fokusindstilling (MF), før denne indstilling kan anvendes. Valg af MF deaktiverer fokusafstandsindikatoren. Indstil fokusringen til midten af fokusafstandsindikatoren, idet kameraet muligvis ikke fokuserer, hvis ringen er indstillet til uendeligt eller til mindste fokusafstand.</p> <div style="border: 1px solid gray; padding: 5px; margin-top: 10px;"> <p>AF + MF Fokuszoom</p> <p>Når TIL er valgt for SKÆRMINDSTILLING > FOKUSKONTROL i opsætningsmenuen, og MULTI eller OMRÅDE er valgt for AF/MF-INDSTILLING > FOKUSTILSTAND, kan fokuszoom anvendes til at zoome ind på det valgte fokusområde.</p> </div>

AF/MF-INDSTILLING (Fortsat)

Indstilling	Beskrivelse												
ANS/ØJE DETEKTERINGS-INDST	Intelligent ansigtsregistrering indstiller fokus og eksponering til menneskeansigter overalt i billedet, så kameraet forhindres i at fokusere på baggrunden på gruppeportrætter. Vælges til billeder, der understreger portrætmotiver. Der kan registreres ansigter med kameraet i lodret eller vandret retning; hvis der registreres et ansigt, indikeres det af en grøn ramme. Hvis der er mere end ét ansigt på billedet, vælger kameraet ansigtet tættest på midten; andre ansigter indikeres med hvide rammer. Du kan også vælge, om kameraet registrerer øjne og fokuserer på dem, når Intelligent ansigtsregistrering er slået til. Vælg mellem følgende indstillinger: <table border="1" data-bbox="271 358 1227 617"> <thead> <tr> <th data-bbox="271 358 507 384">Indstilling</th> <th data-bbox="507 358 1227 384">Beskrivelse</th> </tr> </thead> <tbody> <tr> <td data-bbox="271 384 507 415">ANSIGT TIL/ØJE FRA</td> <td data-bbox="507 384 1227 415">Kun Intelligent ansigtsregistrering.</td> </tr> <tr> <td data-bbox="271 415 507 472">ANSIGT TIL/ØJE AUTO</td> <td data-bbox="507 415 1227 472">Kameraet vælger automatisk, hvilket øje, der fokuseres på ved registrering af et ansigt.</td> </tr> <tr> <td data-bbox="271 472 507 529">ANS TIL/HØJRE ØJE-PRI.</td> <td data-bbox="507 472 1227 529">Kameraet fokuserer på højre øje hos motiver, der er registreret ved hjælp af Intelligent ansigtsregistrering.</td> </tr> <tr> <td data-bbox="271 529 507 586">ANS TIL/VENST ØJE-PRI.</td> <td data-bbox="507 529 1227 586">Kameraet fokuserer på venstre øje hos motiver, der er registreret ved hjælp af Intelligent ansigtsregistrering.</td> </tr> <tr> <td data-bbox="271 586 507 617">ANSIGT FRA/ØJE FRA</td> <td data-bbox="507 586 1227 617">Intelligent ansigtsregistrering og øjeprioritet slået fra.</td> </tr> </tbody> </table>	Indstilling	Beskrivelse	ANSIGT TIL/ØJE FRA	Kun Intelligent ansigtsregistrering.	ANSIGT TIL/ØJE AUTO	Kameraet vælger automatisk, hvilket øje, der fokuseres på ved registrering af et ansigt.	ANS TIL/HØJRE ØJE-PRI.	Kameraet fokuserer på højre øje hos motiver, der er registreret ved hjælp af Intelligent ansigtsregistrering.	ANS TIL/VENST ØJE-PRI.	Kameraet fokuserer på venstre øje hos motiver, der er registreret ved hjælp af Intelligent ansigtsregistrering.	ANSIGT FRA/ØJE FRA	Intelligent ansigtsregistrering og øjeprioritet slået fra.
	Indstilling	Beskrivelse											
	ANSIGT TIL/ØJE FRA	Kun Intelligent ansigtsregistrering.											
	ANSIGT TIL/ØJE AUTO	Kameraet vælger automatisk, hvilket øje, der fokuseres på ved registrering af et ansigt.											
	ANS TIL/HØJRE ØJE-PRI.	Kameraet fokuserer på højre øje hos motiver, der er registreret ved hjælp af Intelligent ansigtsregistrering.											
	ANS TIL/VENST ØJE-PRI.	Kameraet fokuserer på venstre øje hos motiver, der er registreret ved hjælp af Intelligent ansigtsregistrering.											
ANSIGT FRA/ØJE FRA	Intelligent ansigtsregistrering og øjeprioritet slået fra.												
													
<ul style="list-style-type: none"> ◆ Hvis kameraet er ude af stand til at registrere motivets øjne, fordi de er skjult af hår, briller eller andre genstande, fokuserer kameraet i stedet for på ansigter. 													
<ul style="list-style-type: none"> ① I visse tilstande indstiller kameraet muligvis eksponeringen for billedet som helhed frem for portrætmotivet. 													
<ul style="list-style-type: none"> ① Hvis motivet bevæger sig, idet der trykkes på udløserknappen, kommer ansigtet muligvis ikke til at være i området indikeret af den grønne ramme, når billedet tages. 													

AF/MF-INDSTILLING (Fortsat)

Indstilling	Beskrivelse
AF-HJÆLPELYS	Hvis TIL er valgt, lyser AF-hjælpelyset for at hjælpe med autofokus.
	<ul style="list-style-type: none"> ◆ AF-hjælp-lampen slukker automatisk når SLUKKET er valgt for LYD & BLITZ i opsætningsmenuen.
	<ul style="list-style-type: none"> ① Kameraet kan være ude af stand til at fokusere ved hjælp af autofokus i visse tilfælde. Hvis kameraet er ude af stand til at fokusere i makrotilstand, skal du forsøge at øge afstanden til motivet. ① Undgå at rette AF-hjælpelyset direkte ind i øjnene på dit motiv.

ISO ISO

Kontrollér kameraets følsomhed over for lys (67).

BILLEDSTØRRELSE

Vælg størrelsen og skærmformatet, som stillbilleder optages ved.

Skærmformat

Billeder med et skærmformat på 3:2 har samme proportioner som et billede på 35 mm-film, men et skærmformat på 16:9 egner sig til visning på High Definition (HD; Høj Definitionsenheder). Billeder med et skærmformat på 1:1 er firkantede.

BILLEDSTØRRELSE nulstilles ikke, når kameraet slukkes, eller der vælges en anden optageindstilling.

Indstilling	Udskrift i størrelser op til	Indstilling	Udskrift i størrelser op til
L 3:2	41 × 28 cm	S 3:2	21 × 14 cm
L 16:9	41 × 23 cm	S 16:9	21 × 12 cm
L 1:1	28 × 28 cm	S 1:1	14 × 14 cm
M 3:2	29 × 20 cm		
M 16:9	29 × 16 cm		
M 1:1	20 × 20 cm		

BILLEDKVALITET

Vælg et filformat og en komprimeringsgrad. Vælg **FINE** eller **NORMAL** for at optage JPEG-billeder, vælg **RAW** for at optage RAW-billeder, eller vælg **FINE+RAW** eller **NORMAL+RAW** for at optage både JPEG- og RAW-billeder. **FINE** og **FINE+RAW** anvender lavere JPEG-komprimeringsgrader for JPEG-billeder af højere kvalitet, mens **NORMAL** og **NORMAL+RAW** anvender højere JPEG-komprimeringsgrader for at forøge antallet af billeder, der kan lagres.

DYNAMISK OMFANG

Kontrollerer kontrasten. Vælg lave værdier for at øge kontrasten ved fotografering indendørs eller under overskyet himmel, og vælg lave værdier for at reducere tab af detaljer i markeringer og skygger ved fotografering af motivtyper med høj kontrast. Vi anbefaler høje værdier til motivtyper, der indeholder både sollys og dybe skygger, til motiver med høj kontrast som sollys på vand, efterårsblade i stærkt lys og portrætter taget mod en blå himmel samt til hvide genstande eller mennesker klædt i hvidt; bemærk dog, at der kan forekomme skjolder på billeder taget ved høje værdier.

- Hvis **AUTO** er valgt, vil kameraet automatisk vælge enten **#100 100%** eller **#200 200%** i henhold til motivet og optageforholdene. Lukkertid og blændeåbning vises, når udløserknappen trykkes halvt ned.
- **#200 200%** er tilgængelig ved følsomheder på ISO 400 og derover, **#400 400%** er tilgængelig ved følsomheder på ISO 800 og derover.

FILMSIMULERING

Simulerer effekterne af forskellige typer film (📖 73).

FILMSIMULERINGSBKT.

Vælg filmtyper til filmsimuleringsbracketing (📖 62).

SELVUDLØSER

Tag billeder med selvudløseren (📖 63).

INTERVAL-TIMEROPTAG.

Justér indstillingerne for intervaloptagelse (📖 65).

HVIDBALANCE

Justér farverne, så de passer til lyskilden (📖 58).

FARVE

Justér farvetætheden.

SKARPHED

Gør omrids skarpere eller blødere.

HØJLYSTONE

Justér forekomsten af markeringer.

SKYGGETONE

Justér forekomsten af skygger.

STØJREDUKTION

Reducér støj på billeder taget ved høje følsomheder.

LANG EKSPONERING – SR

Vælg **TIL** for at reducere skjolder på langtidseksponeringer (🗨 48, 50).

BRG:TILPAS. INDST.

Gem indstillingerne for indstilling **P, S, A** og **M** (🗨 51).

MONT.ADAP.IND.

Justér indstillingerne for M-fatningsobjektiverne tilsluttet med en ekstra **FUJIFILM M MOUNT ADAPTER** (🗨 76).

OPTAG UDEN OBJ.

Vælg, hvorvidt lukkerudløsningen aktiveres, når der ikke er monteret et objektiv.

MF-HJÆLP

Vælg visningsmetode for fokus i manuel fokustilstand (🗨 53).

Indstilling	Beskrivelse
STANDARD	Fokus vises normalt (toppunkt for fokus er ikke tilgængeligt).
FREMÆVNING AF FOKUSMAKS.	Kameraet øger omrids med høj kontrast. Vælg en farve og toppunkt for niveau.

LYSMÅLING



Vælg, hvordan kameraet måler eksponeringen, når intelligent ansigtsregistrering er slået fra (🗨 70).

LÅS SPOT AE & FOKUSOMRÅDE

Vælg **TIL** for at måle den aktuelle fokusramme, når  **OMRÅDE** er valgt for  **AF/MF-INDSTILLING** > **FOKUSTILSTAND**, og  **SPOT** er valgt for  **LYSMÅLING**.







BLITZ OPSÆTNING

Justér blitzindstillingerne.







Indstilling	Beskrivelse
BLITZTILSTAND	Vælg en blitztilstand ( 71).
BLITZKOMPENSATION	Justér blitzens lysstyrke. Vælg mellem værdier fra +2 til -2 EV. Bemærk, at de ønskede resultater muligvis ikke kan opnås alt efter optageforholdene og afstanden til motivet.
FJERN RØDE ØJNE	Vælg TIL for at fjerne røde øjne, der stammer fra anvendelse af blitzten.  Reduktion af røde øjne udføres kun, når der registreres et ansigt.  Fjernelse af røde øjne er ikke tilgængelig med RAW-billeder.

FILMINDSTILLING

Justér videoindstillingerne.





Indstilling	Beskrivelse
FILMTILSTAND	Vælg en framestørrelse og -hastighed til optagelse af video. <ul style="list-style-type: none"> •  1080/30 P: Fuld HD (30 fps) •  1080/25 P: Fuld HD (25 fps) •  1080/24 P: Fuld HD (24 fps) •  720/60 P: HD (60 fps) •  720/50 P: HD (50 fps) •  720/24 P: HD (24 fps)
FILM ISO	Vælg følsomhed til optagelse af video fra AUTO eller fra indstillinger mellem ISO 400 og 6400.  Denne indstilling har ingen indflydelse på fotografier.

FILMINDSTILLING (Fortsat)

Indstilling	Beskrivelse
FOKUSTILSTAND	<p>Denne indstilling styrer, hvordan kameraet fokuserer under optagelse af video.</p> <ul style="list-style-type: none">  CENTRUM: Når optagelsen starter, fokuserer kameraet på motivet midt i billedet.  KONTINUERLIG: Kameraet justerer fokus kontinuerligt for at afspejle ændringerne i afstanden til motiverne tæt på midten af billedet.  MANUEL: Fokuserer manuelt. <p>❖ Bemærk, at i indstilling  fokuserer kameraet kontinuerligt, hvilket øger dræningen af batteriet, samt at kameraets fokuslyd muligvis kan høres.</p> <p>❖ Hvis der registreres et ansigt, når  er valgt, vises ikonet , og kameraet justerer løbende fokus for at opretholde fokus på ansigtet.</p>
MIK.-NIVEAUJUST.	Justér mikrofonens niveau for optagelse.

SETUP DIGIT STAB

Vælg mellem følgende billedstabiliseringsindstillinger:

Indstilling	Beskrivelse
 KONTINU. + BEVÆG.	Billedstabilisering slået til. Hvis + BEVÆG. er valgt, justerer kameraet lukkertiden for at reducere slør som følge af bevægelse, når der registreres motiver i bevægelse.
 KONTINUERLIG	
 OPTAG. + BEVÆG.	Som ovenfor bortset fra, at der kun udføres billedstabilisering, når udløserknappen trykkes halvt ned, eller lukkeren udløses. Hvis + BEVÆG. er valgt, justerer kameraet lukkertiden for at reducere slør som følge af bevægelse, når der registreres motiver i bevægelse.
 KUN VED OPTAG.	
FRA	Billedstabilisering slået fra. Vælg denne indstilling, når du anvender stativ.

- ❖ **+ BEVÆG.** har ingen effekt, når følsomheden indstilles til en fastsat værdi og kan også være utilgængelig ved visse kombinationer af indstillinger. Effekten kan variere med lysforholdene og hastigheden, som motivet bevæger sig med.
- ❖ **IS**-indstilling er kun tilgængelig, når der er monteret et objektiv, som understøtter billedstabilisering.

DIGITAL BILLEDSTAB.

Vælg, hvorvidt du ønsker at aktivere Digital billedstabilisering under filmoptagelse.

TRÅDLØS KOMM.

Tilslut til en smartphone eller tablet over et trådløst netværk (☎ 106).

♦ For yderligere information, besøg <http://fujifilm-dsc.com/wifi/>.

LUKKERTYPE

Vælg lukkertype. Vælg den elektroniske lukker, for at slå lukkerlyden fra.

Indstilling	Beskrivelse
MS MEKANISK LUKKER	Tag billeder med den mekaniske lukker.
ES ELEKTRONISK LUKKER	Tag billeder med den elektroniske lukker.
MS MEKANISK + ES ELEKTRONISK	Kameraet vælger lukkertype i henhold til optageforholdene.

- ♦ Når den elektriske lukker anvendes, deaktiveres blitzen, lukkertid og følsomhed begrænses til værdier på henholdsvis $1/32000$ – 1 sek og ISO 6400 – 200, og støjreduktion ved langtidseksponering har ingen effekt. I serietilstand fastsættes fokus og eksponering ved værdierne for det første billede i hver serie.
- ① Forvrængning kan være synlig på billeder af motiver i bevægelse, taget med den elektroniske lukker, mens der kan forekomme striber og tåge på billeder, taget under lysstofrør eller anden flimrende eller uregelmæssig belysning. Når du tager billeder med lukkerlyden slået fra, skal du tage hensyn til dit motivs billedrettigheder samt privatlivets fred.

Anvendelse af menuerne: Afspilningsindstilling

For at få vist afspilningsmenuen skal du trykke på **MENU/OK** i afspilningsindstilling. Markér punkter, og tryk selektoren til højre for at få vist indstillingerne. Markér derefter en indstilling, og tryk på **MENU/OK**. Tryk på **DISP/BACK** for at afslutte, når indstillingerne er som ønsket.



Indstillinger for afspilningsmenu

TRÅDLØS KOMM.

Tilslut til en smartphone eller tablet over et trådløst netværk (106).

For yderligere information skal du gå på <http://fujifilm-dsc.com/wifi/>.

RAW-KONVERTERING

Opret JPEG-kopier af RAW-billeder (75).

SLET

Slet alle eller valgte billeder.

- **BILLEDE:** Tryk selektoren til venstre eller højre for at bladre gennem billederne, og tryk på **MENU/OK** for at slette det aktuelle billede (der vises ingen dialogboks for bekræftelse).
- **VALGTE BILLEDER:** Markér billeder, og tryk på **MENU/OK** for at vælge eller fravælge. Når handlingen er udført, skal du trykke på **DISP/BACK** for at få vist en dialogboks, derefter markere **OK** og trykke på **MENU/OK**.
- **ALLE BILLEDER:** Der vises en dialogboks for bekræftelse; markér **OK**, og tryk på **MENU/OK** for at slette alle ubeskyttede billeder.

BESKÆR BILLEDE

Opret en beskåret kopi af det aktuelle billede.

- 1 Få vist det ønskede billede.
 - 2 Vælg  **BESKÆR BILLEDE** i afspilningsmenuen.
 - 3 Anvend det sekundære kommandohjul til at zoome ind og ud, og tryk selektoren op, ned, til venstre eller til højre for at rulle igennem billedet, indtil den ønskede del af billedet vises.
 - 4 Tryk på **MENU/OK** for at få vist en dialogboks for bekræftelse.
 - 5 Tryk på **MENU/OK** igen for at gemme den beskårne kopi som separat fil.
- 💡 Store beskæringer giver store billeder; alle kopier har et skærmformat på 3:2. Hvis størrelsen på den endelige kopi bliver **640**, vises **OK** med gult.

ÆNDR STØRRELSE

Opret en lille kopi af det aktuelle billede.

- 1 Få vist det ønskede billede.
 - 2 Vælg  **ÆNDR STØRRELSE** i afspilningsmenuen.
 - 3 Markér en størrelse, og tryk på **MENU/OK** for at få vist en dialogboks for bekræftelse.
 - 4 Tryk på **MENU/OK** igen for at gemme kopien med ændret størrelse som separat fil.
- 💡 De tilgængelige størrelser varierer med størrelsen af det originale billede.
-

BESKYT

Beskyt billederne mod utilsigtet sletning. Markér én af følgende indstillinger, og tryk på **MENU/OK**.

- **BILLEDE**: Beskyt valgte billeder. Tryk selektoren til venstre eller til højre for at få vist billeder, og tryk på **MENU/OK** for at vælge eller fravælge. Tryk på **DISP/BACK**, når handlingen er udført.
- **VÆLG ALLE**: Beskyt alle billeder.
- **NULSTIL ALLE**: Fjern beskyttelsen fra alle billeder.

① Beskyttede billeder slettes, når hukommelseskortet formateres (📖 102).

ROTER BILLEDE

Rotér billederne.

1 Få vist det ønskede billede.

2 Vælg  **ROTER BILLEDE** i afspilningsmenuen.

3 Tryk selektoren ned for at rotere billedet 90° med uret, og tryk selektoren op for at rotere billedet 90° mod uret.

4 Tryk på **MENU/OK**. Billedet vises automatisk i den valgte retning, når det afspilles på kameraet.

- ❖ Beskyttede billeder kan ikke roteres. Fjern beskyttelsen, før du roterer billederne.
- ❖ Kameraet er muligvis ude af stand til at rotere billeder oprettet på andre enheder. Billeder, der roteres på kameraet, roteres ikke ved visning på computer eller andre kameraer.
- ❖ Billeder taget med  **SKÆRMINDSTILLING > AUTOROTER. AFSP.** vises automatisk i den rigtige retning under afspilning (📖 97).



FJERN RØDE ØJNE

Fjern røde øjne fra portrætter. Kameraet analyserer billedet; hvis der registreres røde øjne, behandles billedet for at oprette en kopi med reduceret rød-øje-effekt.

1 Få vist det ønskede billede.

2 Vælg  **FJERN RØDE ØJNE** i afspilningsmenuen.

3 Tryk på **MENU/OK**.

- ❖ Røde øjne fjernes muligvis ikke, hvis kameraet ikke er i stand til at registrere et ansigt, eller hvis ansigtet er i profil. Resultaterne kan variere alt efter motivtypen. Røde øjne kan ikke fjernes fra billeder, der allerede er blevet behandlet ved hjælp af Fjern røde øjne eller fra billeder oprettet på andre enheder.
- ❖ Den påkrævede tid til billedbehandling varierer alt efter antal registrerede ansigter.
- ❖ Kopier oprettet med  **FJERN RØDE ØJNE** indikeres af ikonet  under afspilning.
- ❖ Fjern røde øjne kan ikke udføres på RAW-billeder.

DIASSHOW

Se billederne i et automatisk slideshow. Tryk på **MENU/OK** for at starte, og tryk selektoren til højre eller venstre for at springe frem eller tilbage. Tryk på **DISP/BACK** når som helst under showet for at få vist hjælp på skærmen. Showet kan til hver en tid afsluttes ved tryk på **MENU/OK**.

- ❖ Kameraet slukkes ikke automatisk, mens et slideshow er i gang.

HJÆLP TIL FOTOBOG

Opret bøger med dine favoritt billeder ( 78).

PC-AUTOLAGRING

Overfør billeder til en computer over et trådløst netværk (🗨️ 106).

🔍 For yderligere information skal du gå på <http://fujifilm-dsc.com/wifi/>.

FOTOBESTIL. (DPOF)

Opret en digital "fotobestilling" for DPOF-kompatible printere (🗨️ 110).

instax PRINTERUDSKRIVN.

Udskriv billeder fra valgbare FUJIFILM instax SHARE -printere (🗨️ 112).

FORMATFORHOLD

Vælg, hvordan **High Definition (HD; Høj Definitionsenheder)** viser billeder med et skærmformat på 3:2 (denne indstilling er kun tilgængelig, når der er tilsluttet et HDMI-kabel). Vælg 16:9 for at få vist billedet, så det udfylder skærmen med top og bund beskåret, 3:2 for at få vist hele billedet med sorte paneler på begge sider.

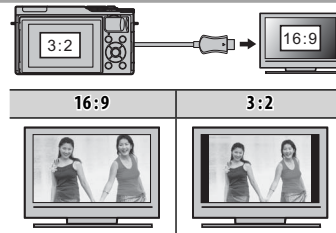

Opsætningsmenuen

Anvendelse af opsætningsmenuen

1 Få vist opsætningsmenuen.

1.1 Tryk på **MENU/OK** for at få vist menuen for den aktuelle indstilling.

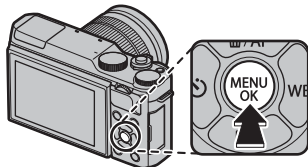

1.2 Tryk selektoren til venstre eller til højre for at markere fane for den aktuelle menu.



1.3 Tryk selektoren ned for at markere fane med den ønskede indstilling.



1.4 Tryk selektoren til højre for at placere markøren i opsætningsmenuen.



2 Justér indstillingerne.

Markér punkter, og tryk selektoren til højre for at få vist indstillingerne. Markér derefter en indstilling, og tryk på **MENU/OK**. Tryk på **DISP/BACK** for at afslutte, når indstillingerne er som ønsket.

Indstillinger for opsætningsmenu** DATO/TID**



Indstil kameraets ur ( 22).

 TIDSFORSKEL

Indstil kameraets ur fra din hjemmetidszone til lokal tid på din rejsedestination øjeblikkeligt. For at angive forskellen med lokal tid og din hjemmetidszone:

1 Markér  **LOKAL**, og tryk på **MENU/OK**.





2 Anvend selektoren til at vælge tidsforskellen mellem lokal tid og din hjemmetidszone. Tryk på **MENU/OK**, når indstillingerne er som ønsket.

For at indstille kameraets ur til lokal tid skal du markere  **LOKAL** og trykke på **MENU/OK**. For at indstille uret til tiden i din hjemmetidszone skal du vælge  **HJEMME**. Hvis  **LOKAL** er valgt, vises  i tre sekunder, når du tænder kameraet.

 言語/LANG.

Vælg et sprog ( 22).

 NULSTIL

Nulstil menuindstillingerne for optagelse og opsætning, til standardindstillingerne. Brugertilpasset hvidbalance, brugertilpassede indstillingsbanker oprettet ved hjælp af  **BRG.TILPAS. INDST.**,  **TRÅDLØSE INDSTIL.**, og opsætningsmenuen  **DATO/TID**,  **TIDSFORSKEL** -indstillinger påvirkes ikke.

1 Markér den ønskede indstilling, og tryk selektoren til højre.

2 Der vises en dialogboks for bekræftelse; markér **OK**, og tryk på **MENU/OK**.

 LYD & BLITZ

Vælg **SLUKKET** for at deaktivere højtaleren, blitzen og hjælpelyset i situationer, hvor kameraet ikke må afgive lyd eller lys.  ses i visningen, når **SLUKKET** er valgt.

LYDINDSTILLING









Justér lydindstillingerne.

Indstilling	Beskrivelse
LYDSTYRKE	Justér styrken af lydene fra betjening af kameraets knapper. Vælg FRA (lydløs) for at deaktivere knapperens lyde.
LUKKERLYDSTYRKEE	Justér styrken af lydene produceret af den elektroniske lukker. Vælg FRA (lydløs) for at deaktivere lukkerlyden.
LUKKERLYD	Vælg den lyd, som den elektroniske lukker frembringer.
AFSPILN.LYDST.	Justér lydstyrken for afspilning af video.

SKÆRMINDSTILLING

Justér visningsindstillingerne.

Indstilling	Beskrivelse	
VISNING	Vælg, hvor længe billederne vises efter optagelse. Farverne kan variere en smule fra dem på det endelige billede, og "støj"-skjolder kan være synlige ved høje følsomheder. Bemærk, at ved visse indstillinger viser kameraet billederne efter optagelse uanset den valgte indstilling.	
	Indstilling	Beskrivelse
	KONTINUERLIG	Billederne vises, indtil der trykkes på knappen MENU/OK , eller indtil udløserknappen trykkes halvt ned. For at zoome ind på det aktive fokuspunkt skal du trykke midt på det sekundære kommandohjul; tryk endnu engang for at annullere zoom.
	1.5 SEK	Billederne vises i 1,5 sekund (1.5 SEK) eller 0,5 sekund (0.5 SEK), eller indtil udløserknappen trykkes halvt ned.
	0.5 SEK	
FRA	Billederne vises ikke efter optagelse.	
VIS EKS. MAN. TIL.	Vælg TIL for at aktivere eksempelvisningen af eksponering i manuel eksponeringsindstilling. Vælg FRA ved anvendelse af blitzen eller i andre tilfælde, hvor eksponeringen muligvis ændrer sig, når billedet tages.	

☑ SKÆRMINDSTILLING (Fortsat)							
Indstilling	Beskrivelse						
LCD-LYSSTYRKE	Justér skærmens lysstyrke.						
LCD-FARVE	Justér skærmens farveglød.						
FORHÅNDSVIS BILLEDEFFEKT	<p>Vælg TIL for at få vist eksempler på filmsimuleringens effekter, hvidbalance og andre indstillinger på skærmen. Vælg FRA for at gøre skygger ved motivtyper med lav kontrast, motiver taget i modlys samt andre motiver, der er svære at se, mere synlige.</p> <p>◆ Hvis FRA er valgt, bliver effekterne af kameraindstillingerne ikke synlige på skærmen, og farver og nuancer afviger fra dem på det endelige billede. Visningen justeres dog for at vise effekterne af avancerede filtre samt af indstillingerne for sort/hvid og sepia.</p>						
GUIDE INDRAMNING	Vælg typen af gitterlinjer tilgængelig i optageindstilling.						
	<table border="1"> <thead> <tr> <th>☐ GITTER 9</th> <th>☐ GITTER 24</th> <th>HD INDRAMNING</th> </tr> </thead> <tbody> <tr> <td>  <p>For billedkomposition efter "tredjedelsreglen".</p> </td> <td>  <p>Et gitter på seks gange fire.</p> </td> <td>  <p>Komponér HD-billeder i beskæringen vist af linjerne øverst og nederst i visningen.</p> </td> </tr> </tbody> </table>	☐ GITTER 9	☐ GITTER 24	HD INDRAMNING	 <p>For billedkomposition efter "tredjedelsreglen".</p>	 <p>Et gitter på seks gange fire.</p>	 <p>Komponér HD-billeder i beskæringen vist af linjerne øverst og nederst i visningen.</p>
	☐ GITTER 9	☐ GITTER 24	HD INDRAMNING				
 <p>For billedkomposition efter "tredjedelsreglen".</p>	 <p>Et gitter på seks gange fire.</p>	 <p>Komponér HD-billeder i beskæringen vist af linjerne øverst og nederst i visningen.</p>					
AUTOROTER. AFSP.	Vælg TIL for automatisk at rotere "høje" (portrætorientation) billeder under afspilning.						
FOKUSKONTROL	Hvis TIL er valgt, zoomer kameraet automatisk ind på billedet, der ses gennem objektivet, når fokuseringen drejes i manuel fokustilstand (☑ 54).						
AFSTANDSMÅLEENHEDER	Vælg de enheder, der anvendes til indikatoren for fokusafstand (☑ 53).						
VIS CUSTOM INDST.	Vælg emner til standardvisningen (☑ 25).						

KNAPINDSTILLING

Vælg, hvilke funktioner, der skal udføres af kameraets betjeningsknapper.

Indstilling	Beskrivelse
FUNKT.INDS. (Fn)	Vælg, hvilke roller funktionsknapperne skal spille (📖 37).
REDIGER/GEM HURTIGMENU	Vælge de indstillinger, der vises i hurtigmenuen (📖 36).

FOKUSRING

Vælg retningen, som fokusringen roteres i for at øge fokusafstanden.

STRØMSTYRING

Justér indstillingerne for strømstyring.

Indstilling	Beskrivelse
AUTO-SLUK	Vælg tidsrummet, før kameraet slukker automatisk, når der ikke udføres nogen handlinger. Korte tidsrum øger batteriets levetid; hvis FRA er valgt, skal kameraet slukkes manuelt. Bemærk, at i nogle situationer slukker kameraet automatisk, selv når FRA er valgt.
HØJYDEEVNE	Vælg TIL hurtigere fokus og for at reducere den tid, det tager at genstarte kameraet, når det er blevet slukket.

SENSORRENSNING

Fjern støv fra kameraets billedsensor.

- **OK:** Rens sensor øjeblikkeligt (📖 xi).
- **NÅR TÆNDT:** Hvis denne indstilling er valgt, udføres sensorrensning, når kameraet tænder.
- **NÅR SLUKKET:** Hvis denne indstilling er valgt, udføres der sensorrensning, når kameraet slukker (sensorrensning udføres dog ikke, hvis kameraet slukker i afspilningsindstilling).

◆ Støv, der ikke kan fjernes ved sensorrensning, kan fjernes manuelt (📖 119).

GEM DATAINDSTIL.

Justér indstillingerne for filhåndtering.

Indstilling	Beskrivelse	
NUMMERERING	<p>Nye billeder gemmes i billedfiler, der navngives ved hjælp af et firecifret filnummer, som tildeles ved at føje én til det senest anvendte filnummer. Filnummeret vises under afspilning som vist til højre. NUMMERERING styrer, hvorvidt filnummereringen nulstilles til 0001, når der isættes et nyt hukommelseskort, eller det aktuelle hukommelseskort formateres.</p>	
	Indstilling	Beskrivelse
	KONTINUERLIG	<p>Nummereringen fortsætter fra det senest anvendte filnummer eller fra det første ledige filnummer alt afhængigt af, hvad der er højest. Vælg denne indstilling for at reducere antallet af billeder med dobbelte filnavne.</p>
FORFRA	<p>Nummereringen nulstilles til 0001 efter formatering, eller når der sættes et nyt hukommelseskort i.</p>	
	<ul style="list-style-type: none"> 💡 Hvis billednummeret når 999-9999, deaktiveres udløseren (📖 127). 💡 Valg af NULSTIL (📖 95) indstiller NUMMERERING til KONTINUERLIG, men nulstiller ikke filnummeret. 💡 Billednumre på billeder taget med andre kameraer kan afvige. 	
GEM ORG. BILLEDE	<p>Vælg TIL for at gemme ubehandlede kopier af billeder taget med FJERN RØDE ØJNE.</p>	
REDIGER FILNAVN	<p>Ændr filnavnets præfiks. sRGB-billeder bruger et fire-bogstavs præfiks (standard "DSCF"), Adobe RGB-billeder bruger et tre-bogstavs præfiks ("DSF"), indledt med et understregningstegn.</p>	

 GEM DATAINDSTIL. (Fortsat)

Indstilling	Beskrivelse
DATOSTEMPEL	Stempl billeder med tidspunkt og/eller dato for optagelse, efterhånden som de tages. <ul style="list-style-type: none"> • +: Stempl nye billeder med dato og tidspunkt for optagelse. • : Stempl nye billeder med datoen for optagelse. • FRA: Stempl ikke nye billeder med tidspunkt og dato.
	⓪ Tids- og datostempel kan ikke slettes. Slå DATOSTEMPEL fra for at udelade visning af tids- og datostempel på nye billeder.
	⓪ Hvis kameraets ur ikke er indstillet, bliver du bedt om at indstille uret til aktuel dato og tid (22).
	⓪ Vi anbefaler, at du slår DPOF-indstillingen "udskriv dato" fra, når du udskriver billeder med tids- og datostempel (110).
	⓪ Tids- og datostempler vises ikke på videoer og RAW-billeder.

 FARVERUM

Vælg det tilgængelige farvespektrum for farvegengivelse.



Indstilling	Beskrivelse
sRGB	Anbefales i de fleste situationer.
Adobe RGB	Til kommerciel trykning.

 NULSTIL BR.TILP.

Nulstil alle indstillinger for indstilling **C**. Der vises en dialogboks for bekræftelse; tryk selektoren op eller ned for at markere **OK**, og tryk på **MENU/OK**.

 **FORBINDELSESINDSTILLING**

Justér indstillinger for forbindelse til trådløse enheder, inkluderet smartphones, computere og FUJIFILM instax SHARE-printere.

Indstilling	Beskrivelse	
TRÅDLØSE INDSTIL.	Justér indstillingerne for tilslutning til trådløse netværk.	
	Indstilling	Beskrivelse
	GEN. INDSTILLINGER	Vælg et navn (NAVN) for at identificere kameraet på det trådløse netværk (kameraet er som standard tildelt et unikt navn), eller vælg NULSTIL TRÅDLØSE INDSTIL. for at gendanne standardindstillingerne.
	TILPAS STR. 	Vælg TIL (standardindstillingen, anbefales i de fleste situationer), for at størrelsestilpasse større billeder til 3M for overførsel til smartphones, FRA for at overføre billeder i deres originale størrelse. Størrelsestilpasning gælder kun den kopi, der overføres til telefonen; originalen påvirkes ikke.
PC-AUTOLAGR.INDS.	Vælg SLET REG. DEST.-PC for at fjerne valgte destinationer, TIDL. ANV. FORB. for at se computere, som kameraet for nyligt har været tilsluttet.	
PC-AUTOLAGR.INDS.	Vælg en destination for overførsel. Vælg ENKEL OPSÆTNING for at tilslutte ved hjælp af WPS, MANUEL OPSÆTNING for at konfigurere netværksindstillingerne manuelt.	
INDSTIL GEOMÆRKN.	Få vist stedsdata, der er downloadet fra en smartphone, og vælg, om du vil gemme dataene med dine billeder.	
	Indstilling	Beskrivelse
	GEOMÆRKNING	Vælg, om stedsdata, der er downloadet fra en smartphone, skal integreres i billeder, efterhånden som de bliver taget.
STEDOPLYSNINGER	Få vist de senest downloadede stedsdata fra en smartphone.	
instax PR.FORB.INDST.	Justér indstillinger for forbindelse til valgbare FUJIFILM instax SHARE-printere ( 112).	

 For yderligere information om trådløse forbindelser, besøg venligst <http://fujifilm-dsc.com/wifi/>.

FORMATERING

For at formatere hukommelseskortet:













- 1 Markér  **FORMATERING** i opsætningsmenuen, og tryk på **MENU/OK**.
 - 2 Der vises en dialogboks for bekræftelse. For at formatere hukommelseskortet skal du markere **OK** og trykke på **MENU/OK**. For at afslutte uden at formatere hukommelseskortet skal du vælge **AFBRYD** eller trykke på **DISP/BACK**.
- ⓘ Alle data—herunder beskyttede billeder—slettes fra hukommelseskortet. Sørg for, at vigtige filer er blevet kopieret over på en computer eller en anden lagringsenhed.
 - ⓘ Åbn ikke dækslet til batterikammeret under formatering.























Fabriksstandarder







Fabriksindstillingerne for indstillingerne i optage- og opsætningsmenuen opstilles nedenfor. Du kan gen-
danne disse indstillinger ved hjælp af indstillingen  **NULSTIL** i opsætningsmenuen ( 95).

■ Optagemenu

Menu	Standard
 MOTIVPOSITION	 PORTRÆT
 Adv. TILSTAND	 AVANCERET FILTER
 AF/MF-INDSTILLING	 OMRÅDE
FOKUSTILSTAND	FRA
AF+MF	FRA
ANS/ØJE DETEKTERINGSINDST	ANSIGT FRA/ØJE FRA
AF-HJÆLPELYS	TIL
 ISO	200
 BILLEDSTØRRELSE	 3:2
 BILLEDKVALITET	FINE
 DYNAMISK OMFANG	 100%

Menu	Standard
 FILMSIMULERING	 PROVIA/STANDARD
 FILMSIMULERINGSBK.	 PROVIA/STANDARD
FILM 1	 Velvia/LEVENDE
FILM 2	 ASTIA/BLØD
FILM 3	
 SELVUDLØSER	FRA
 HVIDBALANCE	AUTO
 FARVE	(0) STANDARD
 SKARPHED	(0) STANDARD
 HØJLYSTONE	(0) STANDARD
 SKYGGETONE	(0) STANDARD
 STØJREDUKTION	(0) STANDARD
 LANG EKSPONERING - SR	TIL

Menu	Standard
 MONT.ADAP.IND.	OBJ. 5 (50 mm)
 OPTAG UDEN OBJ.	FRA
 MF-HJÆLP	STANDARD
 LYSMÅLING	 MULTI
 LÅS SPOT AE & FOKUSOMRÅDE	TIL
 BLITZ OPSÆTNING BLITZTILSTAND BLITZKOMPENSATION FJERN RØDE ØJNE	AUTO ±0 FRA

Menu	Standard
 FILMINDSTILLING FILMTILSTAND FILM ISO FOKUSTILSTAND MIK.-NIVEAUJUST.	 1080/30P AUTO <input type="checkbox"/> KONTINUERLIG 3
 SETUP DIGIT STAB	 KONTINU.-+BEVÆG.
 DIGITAL BILLEDSTAB.	TIL
 LUKKERTYPE	MS MEKANISK LUKKER

Opsætningsmenu

Menu	Standard
LYD & BLITZ	TIL
LYDINDSTILLING	
LYDSTYRKE	
LUKKERLYDSTYRKE	
LUKKERLYD	♪ 1 LYD 1
AFSPILN.LYDST.	7
SKÆRMINDSTILLING	
VISNING	FRA
VIS EKS. MAN. TIL.	TIL
LCD-LYSSTYRKE	0
LCD-FARVE	0
FORHÅNDSVIS BILLEDEFFEKT	TIL
GUIDE INDRAMNING	GITTER 9
AUTOROTER. AFSP.	TIL
FOKUSKONTROL	FRA
AFSTANDSMÅLEENHEDER	METER
VIS CUSTOM INDST.	<ul style="list-style-type: none"> • GUIDE INDRAMNING: <input type="checkbox"/> • AF-AFSTANDSINDIKATOR: <input type="checkbox"/> • HISTOGRAM: <input type="checkbox"/> • Alle andre indstillinger: <input checked="" type="checkbox"/>

Menu	Standard
KNAPIINDSTILLING	
FUNKT.INDS. (Fn)	ISO
REDIGER/GEM HURTIGMENU	Se side 35.
FOKUSRING	MED URET
STRØMSTYRING	
AUTO-SLUK	2 MIN
HØJ YDEEVNE	FRA
SENSORRENSNING	
NÅR TÆNDT	FRA
NÅR SLUKKET	TIL
GEM DATAINDSTIL.	
NUMMERERING	KONTINUERLIG
GEM ORG.BILLEDE	FRA
DATOSTEMPEL	FRA
FARVERUM	sRGB
FORBINDELSESIINDSTILLING	
TRÅDLØSE INDSTIL.	• TILPAS STR. : TIL
INDSTIL GEOMÆRKN.	• GEOMÆRKNING: TIL
	• STEDOPLYSNINGER: TIL

Tilslutninger

Trådløs overførsel (FUJIFILM Camera Remote/FUJIFILM PC AutoSave)

Opnå adgang til trådløse netværk, og tilslut til computere, smartphones eller tablets. For downloads og anden information skal du gå på <http://fujifilm-dsc.com/wifi/>.



fujifilm Wi-Fi app



Trådløse forbindelser: Smartphones

Installér app'en "FUJIFILM Camera Remote" på din smartphone for at gennemse billederne på kameraet, downloade valgte billeder, fjernstyre kameraet eller kopiere steddato over på kameraet. For at tilslutte til en smartphone, skal du trykke på kameraets funktionsknop (Fn).

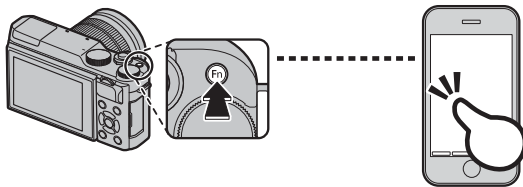

- Du kan også tilslutte ved hjælp af indstillingerne **TRÅDLØS KOMM.** i kameraets optage- og afspilningsmenu.

Trådløse forbindelser: Computere

Når du har installeret app'en "FUJIFILM PC AutoSave" og konfigureret din computer som en destination for billederne kopieret fra kameraet, kan du overføre billederne fra kameraet ved hjælp af indstillingen **PC-AUTOLAGRING** i kameraets afspilningsmenu eller ved at trykke på og holde funktionsknappen (Fn)-nede i afspilningstilstand.

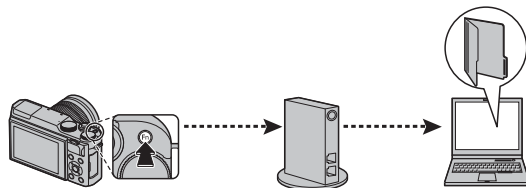

Visning af billeder på computer (MyFinePix Studio/RAW FILE CONVERTER)

Læs dette afsnit for information om at kopiere billeder til en computer.

Windows

Anvend MyFinePix Studio til at kopiere billeder over på din computer, hvor de kan lagres, vises, organiseres og printes. MyFinePix Studio er tilgængelig til download fra følgende webside:

<http://fujifilm-dsc.com/mfs/>

fujifilm mfs



Når download er fuldført, dobbeltklik på downloadfilen ("MFPS_Setup.EXE") og følg instruktionerne på skærmen for at fuldføre installationen.

Macintosh

Billeder kan kopieres over på din computer ved hjælp af Image Capture (som fulgte med din computer) eller anden software.

Visning af RAW filer

For at få vist RAW-filer på computeren skal du anvende den RAW FILE CONVERTER, som kan downloades på:

<http://fujifilm-dsc.com/rfc/>

fujifilm rfc



Tilslutning af kameraet

- 1** Find et hukommelseskort med billeder, som du ønsker at kopiere over på computeren, og sæt kortet i kameraet.
 - ⌚ Tab af strøm under overførsel kan medføre tab af data eller beskadigelse af hukommelseskortet. Sæt et nyt eller fuldt opladet batteri i, før du tilslutter kameraet.
- 2** Sluk kameraet, tilslut det medfølgende USB-kabel som vist, og sørg for, at stikkene er sat helt i. Tilslut kameraet direkte til computeren; anvend ikke en USB-hub eller tastaturet.

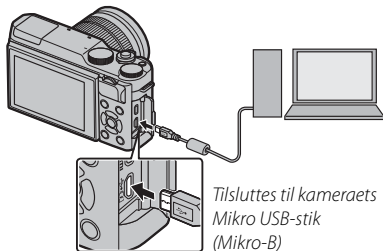

- ⌚ Kameraet anvender et Mikro-B USB 2.0-stik.
- 3** Tænd kameraet.
- 4** Kopiér billeder over på computeren ved hjælp af MyFinePix Studio eller med programmer i dit styresystem.

For yderligere information om anvendelse af den medfølgende software skal du starte programmet og vælge den passende indstilling i menuen **Hjælp**.

- ❗ Hvis der er isat et hukommelseskort med et stort antal billeder, kan der forekomme en forsinkelse i starten af softwaren, og du kan muligvis ikke importere eller gemme billeder. Anvend en hukommelseskortlæser til at overføre billeder.
- ❗ Sørg for, at computeren ikke viser en meddelelse om, at kopiering er i gang, og at indikatorlampen er gået ud, før kameraet slukkes, eller USB-kablet frakobles (hvis antallet af kopierede billeder er meget højt, kan indikatorlampen forblive tændt efter, at meddelelsen er forsvundet fra computerskærmen). Manglende overholdelse af denne anvisning kan medføre tab af data eller beskadigelse af hukommelseskortet.
- ❗ Kobl kameraet fra før isætning eller fjernelse af hukommelseskort.
- ❗ I visse tilfælde er det sandsynligvis ikke muligt at få adgang til billeder gemt på en netværksserver ved hjælp af den medfølgende software på samme måde som på en computer, der ikke er netværksopkoblet.
- ❗ Brugeren skal selv afholde alle udgifter til teleselskabet eller internetudbyderen ved anvendelse af tjenester, der kræver en internetforbindelse.

Frakobling af Kameraet

Når du har bekræftet, at indikatorlampen er slukket, skal du slukke kameraet og frakoble USB-kablet.

Oprettelse af DPOF-fotobestilling

Indstillingen **FOTOBESTIL. (DPOF)** i afspilningsmenuen kan anvendes til at oprette en digital "fotobestilling" til DPOF-kompatible printere.

DPOF

DPOF (Digital Print Order Format) er en standard, der gør det muligt at udskrive billeder fra "fotobestillingen" lagret på hukommelseskortet. Informationen i bestillingen omfatter billederne, der skal udskrives, og antal kopier af hvert billede.



MED DATO / UDEN DATO

For at ændre DPOF-fotobestillingen skal du vælge

FOTOBESTIL. (DPOF) i afspilningsmenuen og trykke selektoren op eller ned for at markere **MED DATO** eller **UDEN DATO**.



MED DATO : Udskriv datoen for optagelse på billederne.

UDEN DATO: Udskriv billeder uden dato.

Tryk på **MENU/OK**, og følg nedenstående trin.

- 1 Tryk selektoren til venstre eller til højre for at få vist et billede, du ønsker at medtage i eller fjerne fra fotobestillingen.

- 2 Tryk selektoren op eller ned for at vælge antal kopier (op til 99). For at fjerne et billede fra bestillingen skal du trykke selektoren ned, indtil antal kopier er 0.

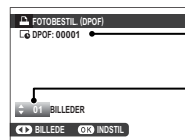

Samlet antal udskrifter

Antal kopier

- 3 Gentag trin 1–2 for at fuldføre fotobestillingen. Tryk på **MENU/OK** for at gemme fotobestillingen, når indstillingerne er som ønsket, eller tryk på **DISP/BACK** for at afslutte uden at ændre fotobestillingen.

4 Det samlede antal udskrifter vises på skærmen.

Tryk på **MENU/OK** for at afslutte.

Billederne i den aktuelle fotobestilling indikeres af ikonet  under afspilning.

■ NULSTIL ALLE

For at annullere den aktuelle fotobestilling skal du vælge **NULSTIL ALLE** for  **FOTOBESTIL. (DPOF)**. Bekræftelsen til højre vises; tryk på **MENU/OK** for at fjerne alle billeder fra fotobestillingen.



- ☛ Fotobestillingerne kan indeholde højst 999 billeder.
- ☛ Hvis der er isat et hukommelseskort med en fotobestilling oprettet på et andet kamera, vises meddelelsen til højre. Tryk på **MENU/OK** annullerer fotobestillingen; der skal oprettes en ny fotobestilling som beskrevet ovenfor.



instax SHARE-printere

Udskriv billeder fra dit digitalkamera til printere af typen instax SHARE.

Oprettelse af forbindelse

Vælg  **FORBINDELSESINDSTILLING** > **instax PR.FORB.INDST.** i kameraets opsætningsmenu, og indtast printernavnet instax SHARE (SSID) og adgangskoden.

Printernavnet (SSID) og adgangskoden

Du kan finde printernavnet (SSID) på bunden af printeren; standardadgangskoden er "1111". Hvis du allerede har valgt en anden adgangskode for at udskrive fra en smartphone, skal du indtaste den adgangskode i stedet for.

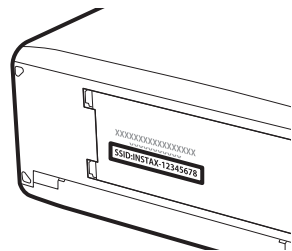

Udskrivning af billeder

1 Tænd printeren.

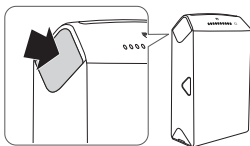

2 Vælg **instax PRINTERUDSKRIVN.** i kameraets afspilningsmenu. Kameraet opretter forbindelse til printeren.

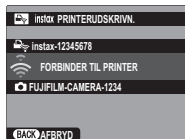

☛ For at udskrive et billede fra en sekvens skal du få vist billedet, før du vælger **instax PRINTERUDSKRIVN.**

3 Anvend selektoren til at få vist billedet, du ønsker at udskrive, og tryk derefter på **MENU/OK**.



- ☛ Billeder taget med andre kameraer kan ikke udskrives.
- ☛ Det udskrivne område er mindre end det område, der kan ses på LCD-skærmen.

4 Billedet sendes til printeren, og udskrivningen starter.

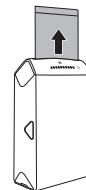

Visning af billeder på tv

For at vise billederne til en gruppe skal du tilslutte kameraet til et tv ved hjælp af et HDMI-kabel (sælges separat hos tredjepartsforhandlere; bemærk, at tv kun kan anvendes til afspilning, ikke til optagelse).

1 Sluk kameraet.

2 Tilslut kablet som vist nedenfor, og sørg for, at stikkene er sat helt i og vender rigtigt.

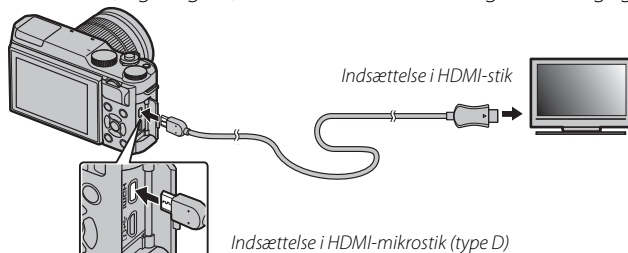

① Anvend et HDMI-kabel med en længde på højst 1,5 m med et type D-stik (HDMI Mikro) for tilslutning til kameraet.

◆ Sørg for, at stikkene er sat ordentligt i.

3 Indstil fjernsynet på HDMI-kanalen. Se dokumentationen leveret med fjernsynet for detaljer.

4 Tænd kameraet, og tryk på knappen . Kameraets skærm slukker, og der afspilles billeder og videoer på fjernsynet. Bemærk, at kameraets lydstyrkeknapper ikke har nogen indvirkning på lyd afspillet på fjernsynet; anvend fjernsynets lydstyrkeknapper for at justere lydstyrken.

◆ USB-kablet kan ikke anvendes, når der er tilsluttet et HDMI-kabel.

◆ Nogle fjernsyn viser kortvarigt sort skærm ved start af videoafspilning.

Tekniske bemærkninger

Ekstra tilbehør

Kameraet understøtter en lang række tilbehør fra FUJIFILM og andre producenter.

Tilbehør fra FUJIFILM

Følgende ekstra tilbehør er tilgængeligt fra FUJIFILM. For seneste information om tilgængeligt tilbehør i dit område kan du forhøre dig hos din lokale FUJIFILM-repræsentant eller gå på http://www.fujifilm.com/products/digital_cameras/index.html.

Genopladelige Li-ion-batterier

NP-W126/NP-W126S: Du kan købe ekstra NP-W126/NP-W126S genopladelige batterier med stor kapacitet efter behov.



Batteriopladere

BC-W126: Du kan købe ekstra batteriopladere efter behov. Ved +20°C lader BC-W126 et NP-W126/NP-W126S op på ca. 150 minutter.

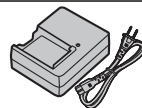

AC-strømadaptere

AC-9V (kræver CP-W126 jævnstrømsstik): Anvendes til langstrakt optagelse og afspilning eller ved kopiering af billeder over på computer.

Jævnstrømsstik

CP-W126: Tilslut AC-9V-adapteren til kameraet.

Fjernbetjente udløser

RR-90: Anvendes til at reducere kamerarystelse eller holde lukkeren åben under en tidseksposering.

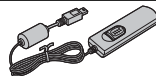

FUJINON-objektiver

Objektiver i XF-serien: Udskiftelige objektiver til anvendelse udelukkende med FUJIFILM X-fatning.



Objektiver i XC-serien: Udskiftelige objektiver til anvendelse udelukkende med FUJIFILM X-fatning.



Remme til greb

GB-001: Forbedrer grebet. Kombinér med håndgreb for mere sikker håndtering.

Makroforlængerrør

MCEX-11/16: Monteres mellem kamera og objektiv for at optage ved høje gengivelsesforhold.

Beskyttelsesfiltre

PRF-39/PRF-43/PRF-52/PRF-58/PRF-62/PRF-67/PRF-72/PRF-77: Anvendes til at beskytte objektivet.

Telekonvertere

XF1.4X TC WR: Øger de kompatible objektivers brændvidde med omtrent 1,4x.

XF2X TC WR: Øger de kompatible objektivers brændvidde med omtrent 2x.

Fatningsadaptere

FUJIFILM M MOUNT ADAPTER: Giver mulighed for at anvende kameraet med et bredt udvalg af M-fatningsobjektiver.

Kamerahusdæksler

BCP-001: Dæk kameraets objektivfatning til, når der ikke er monteret et objektiv.

instax SHARE-printere

SP-1/SP-2: Tilslut via trådløst LAN for at udskrive billeder på instax-film.

Tilslutning af kameraet til andre enheder

Fjernudløsning

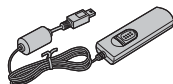

RR-90 fjernbetjent udløser*

Udskrivning

instax SHARE-printer*

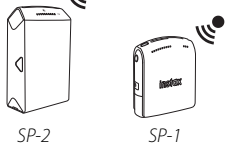

SP-2

SP-1

Trådløst LAN

Computerrelaterede



Computer†

USB-kabel (medfølger)

X-A10

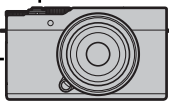
SD-/SDHC-/
SDXC-hukommelseskort†

Objektiv



Objektiver i XF-serien*



Objektiver i XC-serien*

Makroforlængerrør



MCEX-11/16*

M-fatningsadapter

FUJIFILM
M MOUNT
ADAPTER*

Telekonvertere

XF1.4X TC WR*
XF2X TC WR*

A/V

HDMI-kabel†

HD-TV†

* Forhandles separat hos FUJIFILM.

† Sælges separat hos tredjepartsforhandlere. Anvend et HDMI-kabel med en længde på højst 1,5 m.

Vedligeholdelse af kameraet

For at sikre, at du fortsat får glæde af produktet, skal du være opmærksom på følgende forholdsregler.

Opbevaring og anvendelse

Hvis kameraet ikke skal anvendes i længere tid, skal du tage batteriet og hukommelseskortet ud. Opbevar ikke kameraet, og anvend det ikke på steder, der:

- udsættes for regn, damp eller røg
- er meget fugtige eller meget støvede
- udsættes for direkte sollys eller meget høje temperaturer, såsom i et lukket køretøj på en solrig dag
- er meget kolde
- udsættes for stærk vibration
- udsættes for stærke magnetfelter, såsom tæt på en fjernsynsantenne, strømledning, radarsender, motor, transformator eller magnet
- er i kontakt med flygtige kemikalier såsom pesticider
- er ved siden af gummi- eller vinylprodukter

■ Vand og sand

Udsættelse for vand og sand kan også beskadige kameraet og dets indvendige kredsløb og mekanismer. Når du anvender kameraet på stranden eller ved kysten, må du ikke udsætte kameraet for vand eller sand. Sæt ikke kameraet på en våd overflade.

■ Kondens

Pludselige temperaturstigninger, som hvis du går ind i en opvarmet bygning på en kold dag, kan medføre kondens inde i kameraet. Hvis dette forekommer, skal du slukke kameraet og vente en time med at tænde det igen. Hvis der dannes kondens på hukommelseskortet, skal du fjerne kortet og afvente, at kondensen går væk.

Rejseaktivitet

Opbevar kameraet i din håndbagage. Indcheckede bagage kan få voldsomme stød, der kan beskadige kameraet.

Rensning af billedsensoren

Flere billeder beskæmmet af pletter eller plamager på de samme steder kan angive tilstedeværelsen af støv på kameraets billedsensor. Rens billedsensoren ved hjælp af indstillingen **SENSORRENSNING** i opsætningsmenuen (📖 98); hvis problemet varer ved, kan du rense sensoren manuelt som beskrevet nedenfor. Bemærk, at der vil være en omkostning forbundet med reparation eller udskiftning af billedsensoren, hvis den beskadiges under rensning.

- 1 Anvend en pustebørste (ikke en børste) til at fjerne støv fra sensoren.

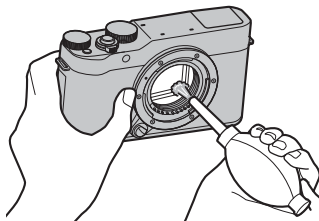

- ① Anvend ikke en børste eller en pustebørste. Manglende overholdelse af denne anvisning kan beskadige sensoren.
- 2 Kontrollér, om støvet er blevet fjernet ordentligt.
 - ◆ Gentag trin 1 og 2 efter behov.
- 3 Sæt kamerahusdækslet eller objektivet på igen.

Problemer og løsninger

■ Strøm og batteri

Problem	Løsning
Kameraet tænder ikke.	<ul style="list-style-type: none">• Batteriet er afladet: Oplad batteriet (📖 18), eller isæt et fuldt opladet ekstrabatteri (📖 14).• Batteriet er sat forkert i: Vend batteriet rigtigt, og sæt det i igen (📖 14).• Dækslet til batterikammeret er ikke låst: Lås dækslet til batterikammeret (📖 15).
Skærmen tænder ikke.	Skærmen tænder muligvis ikke, hvis kameraet slukkes og tændes igen meget hurtigt. Tryk udløserknappen halvt ned for at aktivere skærmen.
Batteriet aflades hurtigt.	<ul style="list-style-type: none">• Batteriet er koldt: Varm batteriet op ved at putte det i lommen eller et andet varmt sted, og sæt det i kameraet igen, umiddelbart inden du tager et billede.• Der er snavs på batteripolerne: Rengør polerne med en blød, tør klud.• ☞* er valgt som optageindstilling: Vælg en anden optageindstilling for at reducere dræningen af batteriet (📖 38).• Batteriet er blevet ladet op mange gange: Batteriet har nået slutningen af sin levetid. Køb et nyt batteri.
Kameraet slukker pludseligt.	Batteriet er afladet: Oplad batteriet (📖 18), eller isæt et fuldt opladet ekstrabatteri (📖 14).
Opladningen starter ikke.	Sæt batteriet i igen, så det vender rigtigt, og sørg for, at opladeren er sat ordentligt i stikket (📖 18).
Opladningen går langsomt.	Oplad batteriet ved stuetemperatur (📖 iv).
Opladningslampen blinker, men batteriet lades ikke op.	<ul style="list-style-type: none">• Der er snavs på batteripolerne: Rengør polerne med en blød, tør klud.• Batteriet er blevet ladet op mange gange: Batteriet har nået slutningen af sin levetid. Køb et nyt batteri. Hvis batteriet stadig ikke lades op, skal du kontakte din FUJIFILM-forhandler.

■ Menuer og visninger



Problem	Løsning
Visningen er ikke på dansk.	Vælg DANSK for  言語/LANG. (📖 95).

■ Optagelse

Problem	Løsning
Der tages ikke noget billede, når der trykkes på udløserknappen.	<ul style="list-style-type: none"> • Hukommelseskortet er fuldt: Isæt et nyt hukommelseskort, eller slet nogle billeder (📖 14, 32). • Hukommelseskortet er ikke formateret: Formatér hukommelseskortet (📖 102). • Der er snavs på hukommelseskortets kontakter: Rengør kontakterne med en blød, tør klud. • Hukommelseskortet er beskadiget: Isæt et nyt hukommelseskort (📖 14). • Batteriet er afladet: Oplad batteriet (📖 18), eller isæt et fuldt opladet ekstrabatteri (📖 14). • Kameraet er slukket automatisk: Tænd kameraet (📖 21). • Indikatorlampen var orange, da du forsøgte at optage et panoramabillede: Vent, til indikatorlamperne slukker (📖 42).
Skjolder ("støj") forekommer på skærmen, når udløserknappen trykkes halvt ned.	Forøgelsen øges for at understøtte kompositionen, når motivet er dårligt belyst, og blænden er rundet ned, hvilket kan medføre i synlige skjolder, når der vises eksempler på billederne i visningerne. Billeder taget med kameraet påvirkes ikke.
Kameraet fokuserer ikke.	Motivet egner sig ikke til autofokus: Anvend fokuslås (📖 56) eller manuelt fokus (📖 53).
Intelligent ansigtsregistrering er ikke tilgængelig.	Intelligent ansigtsregistrering er ikke tilgængelig i den aktuelle optageindstilling: Vælg en anden optageindstilling (📖 38, 137).

Problem	Løsning
Der registreres intet ansigt.	<ul style="list-style-type: none"> • Motivets ansigt dækkes af solbriller, en hat, langt hår eller andre genstande: Fjern hindringerne. • Motivets ansigt fylder kun en lille del af billedet: Skift kompositionen, så motivets ansigt fylder en større del af billedet (📖 56). • Motivets hoved er på skrå eller vandret: Bed personen om at holde hovedet lige. • Kameraet er vippet: Hold kameraet lige (📖 28). • Motivets ansigt er dårligt belyst: Fotografér i stærkt lys.
Forkert motiv er valgt.	<p>Det valgte motiv er tættere på midten af billedet end hovedmotivet. Komponér billedet om, eller slå ansigtsregistrering fra, og komponér billedet ved hjælp af fokuslås (📖 56).</p>
Flashen går ikke af.	<ul style="list-style-type: none"> • Flashen kan ikke anvendes ved de aktuelle indstillinger: Se listen med indstillinger, der kan anvendes med flashen (📖 137). • Flashen sænkes: Hæv flashen (📖 71). • Batteriet er afladet: Oplad batteriet (📖 18), eller isæt et fuldt opladet ekstrabatteri (📖 14). • Kameraet er i bracketing- eller kontinuerlig indstilling: Vælg enkeltbilledtilstand (📖 60). • SLUKKET er valgt for  LYD & BLITZ: Vælg TIL (📖 95).
Visse flashindstillinger er ikke tilgængelige.	<p>SLUKKET er valgt for  LYD & BLITZ. Vælg TIL (📖 95).</p>
Flashen oplyser ikke motivet helt.	<ul style="list-style-type: none"> • Motivet er ikke inden for flashens rækkevidde: Placér motivet inden for flashens rækkevidde (📖 133). • Flashruden er dækket til: Hold kameraet rigtigt (📖 28). • Lukkertiden er kortere end 1/100 sek.: Vælg en længere lukkertid (📖 48, 50, 72).
Billederne er slørede.	<ul style="list-style-type: none"> • Objektivet er snavset: Rens objektivet (📖 xi). • Objektivet er blokeret: Hold objekter væk fra objektivet. • !AF vises under optagelse, og fokusfeltet vises med rødt: Kontrollér fokus før optagelse (📖 28).
Billederne er skjoldede.	<ul style="list-style-type: none"> • Lukkertiden er lang, og den omgivende temperatur er høj: Dette er normalt og indikerer ikke funktionsfejl. • Kameraet har været anvendt kontinuerligt ved høje temperaturer, eller der vises en temperaturadvarsel: Sluk kameraet, og vent på, det køler ned.





■ Afspilning











Problem	Løsning
Billederne er kornede.	Billederne blev taget med et kamera af et andet mærke eller en anden model.
Afspilningszoom er ikke tilgængeligt.	Billeder blev oprettet med  ÆNDR STØRRELSE eller med et kamera af et andet mærke eller en anden model.
Ingen lyd i videoafspilning.	<ul style="list-style-type: none"> • Afspilningslydstyrken er for lav: Justér afspilningslydstyrken ( 96). • Mikrofonen var dækket til: Hold kameraet rigtigt under optagelse ( 2, 33). • Højtaleren er dækket til: Hold kameraet rigtigt under afspilning ( 2, 34). • SLUKKET er valgt for  LYD & BLITZ: Vælg TIL ( 95).
Valgte billeder slettes ikke.	Nogle af billederne, der er valgt til sletning, er beskyttede. Fjern beskyttelsen ved hjælp af enheden, som billedet oprindeligt blev anvendt på ( 91).
Filnummereringen nulstilles uventet.	Dækslet til batterikammeret blev åbnet, mens kameraet var tændt. Sluk kameraet, før du åbner dækslet til batterikammeret ( 14, 21).

■ Tilslutninger/diverse

For yderligere information om fejlfinding af trådløse forbindelser, besøg:



<http://digital-cameras.support.fujifilm.com/app?pid=x>

Problem	Løsning
Problemer med tilslutning eller overførsel af billeder til smartphone.	<ul style="list-style-type: none"> • Smartphonen er for langt væk: Ryk enhederne tættere på hinanden. • Enheder i nærheden forårsager radiointerferens: Flyt kamera og smartphone væk fra mikrobølgeovne eller trådløse telefoner.
Kan ikke overføre billeder.	<ul style="list-style-type: none"> • Smartphonen er tilsluttet til en anden enhed: Smartphone og kamera kan kun tilsluttes til én enhed ad gangen. Afbryd forbindelsen og prøv igen. • Der er adskillige smartphones i nærheden: Prøv at tilslutte igen. Tilstedeværelsen af flere smartphones kan vanskeliggøre tilslutning. • Det aktuelle billede er en video, eller også blev billedet oprettet med en anden enhed og kan ikke overføres til en smartphone.
Smartphone viser ikke billederne.	Vælg TIL for  FORBINDELSESIJUSTERING > TRÅDLØSE INDSTIL. > TILPAS STR.  Vælg af FRA forlænger overførselstiderne for større billeder; desuden viser nogle telefoner muligvis ikke billeder over en vis størrelse.
Intet billede eller lyd på TV.	<ul style="list-style-type: none"> • Kameraet er ikke tilsluttet ordentligt: Tilslut kameraet ordentligt ( 114). Bemærk, at når først kameraet er tilsluttet, vises billederne på fjernsynet i stedet for på kameraskærmen. • Indgangen til fjernsynet er indstillet til "TV": Indstil indgangen til "HDMI". • Lydstyrken på fjernsynet er for lav: Anvend fjernsynets knapper til at justere lydstyrken.
Computeren genkender ikke kameraet.	Sørg for, at kameraet og computeren er tilsluttet rigtigt ( 108).





Problem	Løsning
Kan ikke overføre RAW- eller JPEG-filer til computeren.	Anvend MyFinePix Studio til at overføre billeder (kun Windows,  107).
Kameraet reagerer ikke.	<ul style="list-style-type: none"> • Midlertidig kamerafejl: Tag batteriet ud, og sæt det i igen ( 14, 16). • Batteriet er afladet: Oplad batteriet ( 18), eller isæt et fuldt opladet ekstras batteri ( 14). • Kameraet er tilsluttet til et trådløst netværk: Afbryd forbindelsen.
Kameraet virker ikke som forventet.	Tag batteriet ud, og sæt det i igen ( 14, 16). Hvis problemet varer ved, skal du kontakte din FUJIFILM-forhandler.
Ingen lyd.	Vælg TIL for  LYD & BLITZ ( 95).
Tids- og datostempler	<ul style="list-style-type: none"> • Tids- og datostemplerne er forkerte: Indstil kameraets ur ( 22, 95). • Tids- og datostemplerne vises på billederne: Tids- og datostempel kan ikke slettes. Fjor at undgå visning af stempler på nye billeder skal du vælge FRA for  GEM DATAINDSTIL. > DATOSTEMPEL ( 100).

Advarselsmeddelelser og visninger

Følgende advarsler vises på skærmen.











Advarsel	Beskrivelse
 (rød)	Lavt batteriniveau. Oplad batteriet (📖 18), eller isæt et fuldt opladet ekstrabatteri (📖 14).
 (blinker rødt)	Batteri afladet. Oplad batteriet (📖 18), eller isæt et fuldt opladet ekstrabatteri (📖 14).
!AF (vises i rødt med rødt fokussfelt)	Kameraet kan ikke fokusere. • Anvend fokuslåsen for at fokusere på et andet motiv på samme afstand, og komponér derefter billedet igen (📖 56).
Blænde eller lukkertid vises med rødt	Motivet er for lyst eller for mørkt, og billedet bliver over- eller undereksponeret. Anvend flashen som ekstra belysning, når du tager billeder af dårligt belyste motiver (📖 71).
FOKUSFEJL	
SLÅ KAMERAET AV OG DERETTER PÅ IGJEN	Funktionsfejl ved kameraet. Sluk kameraet, og tænd det igen. Hvis meddelelsen er tilbagevendende, skal du kontakte din FUJIFILM-forhandler.
OBJEKTIVKONTROLFEJL	
OBJEKTIVFEJL	Sluk kameraet, fjern objektivet, og rens monteringsfladerne, sæt derefter objektivet på igen, og tænd kameraet. Hvis problemet varer ved, skal du kontakte en FUJIFILM-forhandler.
OPTAGET	Hukommelseskortet er formateret forkert. Anvend kameraet til at formatere kortet (📖 102).
KORT IKKE INITIALISERET	<ul style="list-style-type: none">• Hukommelseskortet er ikke formateret, eller hukommelseskortet er blevet formateret i en computer eller en anden enhed: Formatér hukommelseskortet ved hjælp af indstillingen  FORMATERING i kameraets opsætningsmenu (📖 102).• Hukommelseskortets kontakter trænger til rengøring: Rengør kontakterne med en blød, tør klud. Hvis meddelelsen gentages, skal du formatere kortet (📖 102). Hvis meddelelsen er tilbagevendende, skal du skifte kortet ud.• Funktionsfejl ved kameraet: Kontakt en FUJIFILM-forhandler.
SKRIVEBESKYTTET KORT	Hukommelseskortet er låst. Lås kortet op (📖 15).

Advarsel	Beskrivelse
KORTFEJL	<ul style="list-style-type: none"> • Hukommelseskortet er ikke formateret til anvendelse i kameraet: Formatér kortet (📄 102). • Hukommelseskortets kontakter trænger til rengøring, eller hukommelseskortet er beskadiget: Rengør kontakterne med en blød, tør klud. Hvis meddelelsen gentages, skal du formatere kortet (📄 102). Hvis meddelelsen er tilbagevendende, skal du skifte kortet ud. • Inkompatibelt hukommelseskort: Anvend et kompatibelt kort (📄 17). • Funktionsfejl ved kameraet: Kontakt en FUJIFILM-forhandler.
📄 HUKOMMELSEN ER FULD	Hukommelseskortet er fuldt, og der kan ikke optages billeder. Slet billeder, (📄 32) eller isæt et hukommelseskort med mere ledig plads (📄 14).
INTET KORT	Lukkeren kan kun udløses, når der er isat et hukommelseskort. Isæt et hukommelseskort.
SKRIVEFEJL	<ul style="list-style-type: none"> • Hukommelseskortfejl eller forbindelsesfejl: Sæt kortet i igen, eller sluk kameraet, og tænd det derefter igen. Hvis meddelelsen er tilbagevendende, skal du kontakte din FUJIFILM-forhandler. • Ikke nok hukommelse til at optage flere billeder: Slet billeder (📄 32), eller isæt et hukommelseskort med mere ledig plads (📄 14). • Hukommelseskortet er ikke formateret: Formatér hukommelseskortet (📄 102).
LÆSEFEJL	<ul style="list-style-type: none"> • Filen er ødelagt eller blev ikke oprettet med kameraet: Filen kan ikke vises. • Hukommelseskortets kontakter trænger til rengøring: Rengør kontakterne med en blød, tør klud. Hvis meddelelsen gentages, skal du formatere kortet (📄 102). Hvis meddelelsen er tilbagevendende, skal du skifte kortet ud. • Funktionsfejl ved kameraet: Kontakt en FUJIFILM-forhandler.
BILLEDANTAL FYLDT OP	Kameraet er løbet tør for billednumre (det aktuelle billednummer er 999-9999). Formatér hukommelseskortet, og vælg FORFRA for 📄 GEM DATAINDSTIL. > NUMMERERING. Tag et billede for at nulstille billednummereringen til 100-0001, og vælg derefter KONTINUERLIG for NUMMERERING (📄 99).

Advarsel	Beskrivelse
SKRIVEBESKYTTET BILLEDE	Det blev forsøgt at slette eller rotere et beskyttet billede. Fjern beskyttelsen, og prøv igen (🗨️ 91).
BESKÆRIG IKKE MULIG	Billedet er beskadiget eller blev ikke oprettet med kameraet.
 KAN IKKE UDFØRES	Fjern røde øjne kan ikke anvendes på billeder oprettet med andre enheder.
 KAN IKKE UDFØRES	Fjern røde øjne kan ikke anvendes på videoer.
ROTERT IKKE MULIG	Det valgte billede kan ikke roteres.
 ROTERT IKKE MULIG	Videoer kan ikke roteres.
DPOF-FILFEJL	DPOF-fotobestillingen på det aktuelle hukommelseskort indeholder over 999 billeder. Kopiér billederne over på computer, og opret en ny fotobestilling.
KAN IKKE INDSTILLE DPOF	Billedet kan ikke udskrives ved hjælp af DPOF.
 KAN IKKE INDSTILLE DPOF	Videoer kan ikke udskrives ved hjælp af DPOF.
	Sluk kameraet, og vent på, det køler af. Skjolder kan øges på billeder taget, når denne advarsel vises.

Hukommelseskortets kapacitet

Følgende tabel viser optagetiden eller antal tilgængelige billeder ved forskellige billedstørrelser. Alle tal er omtrentlige; filstørrelsen varierer med den optagede motivtype og giver store udsving i antallet af filer, der kan lagres. Antal resterende eksponeringer eller den resterende længde mindskes muligvis ikke ved ensartet hastighed.

Kapacitet		8 GB		16 GB	
		 FINE	 NORMAL	 FINE	 NORMAL
Billeder	 3:2	800	1270	1650	2630
	RAW	150		320	
Videoser ¹	 1080/30P ²	26 min.		54 min.	
	 1080/25P ²				
	 1080/24P ²				
	 720/60P ³	51 min.		105 min.	
 720/50P ³					
	 720/24P ³				

1 Anvend kortet **CLASS10** eller bedre.

2 Enkeltstående videoer kan ikke overskride en længde på 14 minutter.

3 Enkeltstående videoer kan ikke overskride en længde på 27 minutter.

Links

For yderligere information om FUJIFILM digitalt kamera, skal du besøge de websteder, der er anført nedenfor.

Produktinformation om FUJIFILM X-A10

Ekstraudstyr og supportinformation kan findes på følgende hjemmeside.



Opdateringer til firmware

På grund af firmwareopdateringen er enkelte produktfunktioner muligvis anderledes end dem, der beskrives i den medleverede manual. Gå ind på vores webside for yderligere oplysninger om den individuelle model: http://www.fujifilm.com/support/digital_cameras/software/fw_table.html



Kontrol af firmwareversionen

ⓘ Kameraet viser kun firmwareversionen, hvis der er sat et hukommelseskort.



- 1 Sluk kameraet, og kontrollér, at der er sat et hukommelseskort i.
- 2 Tænd kameraet, mens du trykker på knappen **DISP/BACK**. Den aktuelle firmwareversion vises; kontrollér firmwareversionen.
- 3 Sluk kameraet.

🔍 Hvis et objektiv er monteret på kameraet, kan du også kontrollere objektivets firmwareversion.



Specifikationer

System	
Model	FUJIFILM X-A10
Effektive pixels	16,28 millioner
Billedsensor	23,6 mm × 15,6 mm (APS-C-format), CMOS (komplementær metaloxideret semikonduktor)-billedsensor med firkantede pixels og primært farvefilter
Lagringsmedie	SD-/SDHC-/SDXC-hukommelseskort anbefalet af FUJIFILM
Filsystem	I overensstemmelse med D esign Rule for C amera F ile System (DCF), Exif 2.3 og D igital P rint O rder F ormat (DPOF)
Filformat	<ul style="list-style-type: none">• Stilbilleder: Exif 2.3 JPEG (komprimeret); RAW (originalt RAF-format, software til specielle formål påkrævet); RAW+JPG tilgængelig• Videoer: H.264-standard med stereolyd (MOV)
Billedstørrelse	<ul style="list-style-type: none">• L 3:2: 4896 × 3264• M 3:2: 3456 × 2304• S 3:2: 2496 × 1664• L panoramabillede: 2160 × 9600 (lodret) / 9600 × 1440 (vandret)• M panoramabillede: 2160 × 6400 (lodret) / 6400 × 1440 (vandret)• L 1:1: 3264 × 3264• M 1:1: 2304 × 2304• S 1:1: 1664 × 1664
Objektivfatning	FUJIFILM X-fatning
Følsomhed	Standard udgangsfølsomhed svarende til ISO 200 – 6400 i trin på ½ EV; AUTO; udvidet udgangsfølsomhed svarende til ISO 100, 12800 eller 25600
Lysmåling	256-segments gennem-objektivet (TTL)-lysmåling; MULTI, SPOT, GENNEMSNIT
Eksponeringskontrol	Programmeret AE (med programskift); lukkertidsprioriteret AE; blændeprioriteret AE; manuel eksponering
Eksponeringskompensation	–3 EV – +3 EV i trin på ½ EV

System			
Lukkertid	<ul style="list-style-type: none"> • MEKANISK LUKKER <ul style="list-style-type: none"> - Indstilling P: 4 sek. til 1/4000 sek. - Bulb: Maks. 60 min. • ELEKTRONISK LUKKER <ul style="list-style-type: none"> - P, S, A, og M tilstande: 1 sek. til 1/32000 sek. - Bulb: Fastsat til 1 sek. • MEKANISK + ELEKTRONISK <ul style="list-style-type: none"> - Indstilling P: 4 sek. til 1/32000 sek. - Bulb: Maks. 60 min. 		
	<ul style="list-style-type: none"> - Tid: 30 sek. til 1/4000 sek. - Alle andre indstillinger: 30 sek. til 1/4000 sek. - Tid: 1 sek. til 1/32000 sek. - Tid: 30 sek. til 1/32000 sek. - Alle andre indstillinger: 30 sek. til 1/32000 sek. 		
Kontinuerlig	Indstilling	Billedhastighed (bps)	Billeder pr. serie
	 	6,0 3,0	Op til ca. 20 Indtil kortet er fuldt
<ul style="list-style-type: none"> ◆ Anvend kortet CLASS  eller bedre. ◆ Billedhastigheden varierer med optageforholdene og antallet af optagede billeder. 			
Fokus	<ul style="list-style-type: none"> • Indstilling: Enkelt eller kontinuerlig AF; manuelt fokus med fokusring; AF+MF • Valg af fokusområde: Manuelt fokus, multi, område med valg af størrelse på fokusområde (7 x 7 = 49 punkter tilgængelige), kontinuerlig, følg motiv • Autofokussystem: Kontrastdetekteret TTL AF med AF-hjælpelys 		
Hvidbalance	Brugerdefineret, valg af farvetemperatur, auto, direkte sollys, skygge, dagslys fluorescerende, varmt, hvidt fluorescerende, koldt, hvidt fluorescerende, glødelampe, under vand		
Selvuløser	Fra, 2 sek., 10 sek., Smil, Ven, Gruppe		

System

- Flash**
- **Type:** Manuel pop op-flashenhed
 - **Ledetal:** Ca. 7 (ISO 200, m)

Indstilling	Auto, udfyldningsflash, fra, langtidssynkronisering, synkronisering med bagerste lukkergardin, commander (fjern røde øjne slået fra); auto med fjern røde øjne, udfyldningsflash med fjern røde øjne, fra, langtidssynkronisering med fjern røde øjne, synkronisering med bagerste lukkergardin med fjern røde øjne, commander (fjern røde øjne slået til)
--------------------	--

Tilbehørssko

–

LCD-skærm

3,0", 1040k-punkts LCD-skærm i farver; billeddækning ca. 100%

Videoer

- **FHD 1080/30P:** Billedstørrelse 1920 × 1080 (1080p); 30 bps; stereolyd
- **FHD 1080/25P:** Billedstørrelse 1920 × 1080 (1080p); 25 bps; stereolyd
- **FHD 1080/24P:** Billedstørrelse 1920 × 1080 (1080p); 24 bps; stereolyd
- **HD 720/60P:** Billedstørrelse 1280 × 720 (720p); 60 bps; stereolyd
- **HD 720/50P:** Billedstørrelse 1280 × 720 (720p); 50 bps; stereolyd
- **HD 720/24P:** Billedstørrelse 1280 × 720 (720p); 24 bps; stereolyd

Indgangs-/udgangsterminaler

HDMI-udgang HDMI-mikrostik (type D)

Digital indgang/udgang USB 2.0 Højhastighed, Mikro USB-stik (Mikro-B)

Strømforsyning/andet

Strømforsyning NP-W126S genopladeligt batteri

Batteriets levetid (omtrentligt antal billeder, der kan tages med et fuldt opladet batteri og et XF 35 mm f/1.4 R-objektiv)	Batteritype	Omtrentligt antal billeder
	NP-W126S (typen, der leveres med kameraet)	410

CIPA-standard, målt ved hjælp af batteriet leveret med kameraet og SD-hukommelseskort.

Bemærk: Antallet af billeder, der kan tages med batteriet, varierer med batteriets opladningsniveau og falder, når det er koldt.

Opladningstid Ca. 210 minutter (+20 °C)

Kamerastørrelse (B × H × D) 116,9 mm × 67,4 mm × 40,4 mm (32,1 mm eksklusive projektioner, målt på det tyndeste sted)

Kameravægt Ca. 282 g, eksklusive batteri, tilbehør og hukommelseskort

Fotograferingsvægt Ca. 331 g, inklusive batteri og hukommelseskort

Driftsbetingelser • **Temperatur:** 0 °C til +40 °C • **Luftfugtighed:** 10 % – 80 % (ingen kondensering)

Trådløs sender

Standarder IEEE 802.11b/g/n (protokol over trådløse standarder)

Driftsfrekvens • **USA, Canada, Taiwan:** 2412 MHz – 2462 MHz (11 kanaler)
• **Andre lande:** 2412 MHz – 2472 MHz (13 kanaler)

Opnå adgang til protokoller Infrastruktur

NP-W126S genopladeligt batteri

Nominal spænding	7,2 volts jævnstrøm
Nominal kapacitet	1260 mAh
Driftstemperatur	0°C til +40°C
Mål (B × H × D)	36,4 mm × 47,1 mm × 15,7 mm
Vægt	Ca. 47 g

AC-5VF AC-adapter

Vurderet input	100V–240V AC, 50/60 Hz
Kapacitet for input	11,6 VA (100 V), 15,5 VA (240 V)
Vurderet output	5,0V DC, 1000 mA
Driftstemperatur	0°C til +40°C
Vægt	Ca. 32 g (kun vekselstrøm-adapter)

Vægt og mål varierer alt efter salgsland eller -område. Mærkater, menuer og andre visninger kan afvige fra dem på det faktiske kamera.

■ Bemærkninger

- Specifikationerne kan ændres uden varsel; for seneste information, gå på http://www.fujifilm.com/products/digital_cameras/index.html. FUJIFILM kan ikke holdes ansvarlig for skader, der hidrører fra fejl i denne brugervejledning.
- Selvom LCD-skærmen er fremstillet ved anvendelse af avanceret højpræcisionsteknologi, kan der forekomme små lyse punkter og afvigende farver, især tæt på tekst. Dette er normalt for denne type LCD-skærm og indikerer ikke en funktionsfejl; billeder optaget med kameraet påvirkes ikke.
- Digitalkameraer kan svinge, når de udsættes for stærk radiointerferens (fx. elektriske felter, statisk elektricitet eller støj på linjen).
- Som følge af den anvendte objektivtype kan der forekomme nogen forvrængning i omkredsen af billederne. Dette er normalt.

Restriktioner på kameraindstillinger

De tilgængelige indstillinger i hver optageindstilling er opstillet herunder.

	SB ⁺	Adv.				P	S	A	M	⊗	▲	⚡	☾	SP										Ⓜ	Ⓜ				
		Adv	□	□	□									☀	☀	☀	☀	☀	☀	☀	☀	☀	☀			☀	☀	☀	☀
EKSPONERING	✓	✓	✓	✓	✓	✓	✓	✓		✓	✓	✓	✓	✓	✓	✓	✓	✓	✓	✓	✓	✓	✓	✓	✓	✓	✓	✓	
KONTINUERLIG OPTAG.	✓				✓	✓	✓	✓	✓	✓	✓	✓	✓	✓	✓	✓	✓	✓	✓	✓	✓	✓	✓						
BRACKETING					✓	✓	✓	✓																					
AF/MF-INDSTILLING	FOKUSOMRÅDE		✓		✓	✓	✓	✓	✓																			✓	
	FOKUSTIL- STAND	MF			✓	✓	✓	✓	✓			✓	✓	✓		✓	✓	✓	✓	✓	✓	✓	✓	✓	✓				
		+			✓	✓	✓	✓	✓	✓																			
		☒		✓ ³	✓	✓	✓	✓	✓	✓	✓	✓	✓	✓	✓	✓	✓	✓	✓	✓	✓	✓	✓	✓	✓	✓	✓		
		□	✓ ³		✓	✓	✓	✓	✓	✓	✓	✓	✓	✓	✓	✓	✓	✓	✓	✓	✓	✓	✓	✓	✓	✓	✓		
	AF+MF				✓	✓	✓	✓	✓	✓		✓	✓	✓		✓	✓	✓	✓	✓	✓	✓	✓	✓	✓	✓			
	ANS/ØJE DETEK- TERINGS- INDST	ANSIGTGEN- KENDELSE	✓	✓		✓	✓	✓	✓	✓	✓			✓	✓	✓		✓	✓	✓	✓						✓		
		ØJE DETEK- TION AF	✓	✓		✓	✓	✓	✓	✓	✓			✓	✓	✓		✓	✓	✓	✓								
	AF-HJÆLPELYS		✓	✓		✓	✓	✓	✓	✓	✓			✓	✓	✓			✓	✓						✓	✓	✓	
	ISO	AUT01-3			✓	✓	✓	✓	✓	✓																		✓	
H (25600)				✓	✓	✓	✓	✓																			✓		
H (12800)				✓	✓	✓	✓	✓																			✓		
6400-1000			✓	✓	✓	✓	✓	✓																			✓		
800			✓	✓	✓	✓	✓	✓																			✓		
640-400			✓	✓	✓	✓	✓	✓																			✓		
320-200			✓	✓	✓	✓	✓	✓																			✓		
L (100)					✓	✓	✓	✓	✓																		✓		

Restriktioner på kameraindstillinger

		SR+	Adv.	P	S	A	M	(C)				SP															
		Adv																									
BILLEDSTØRRELSE	L	✓	✓	✓	✓	✓	✓	✓	✓	✓	✓	✓	✓	✓	✓	✓	✓	✓	✓	✓	✓	✓	✓	✓	✓	✓	✓
	M	✓	✓	✓	✓	✓	✓	✓	✓	✓	✓	✓	✓	✓	✓	✓	✓	✓	✓	✓	✓	✓	✓	✓	✓	✓	✓
	S	✓	✓	✓	✓	✓	✓	✓	✓	✓	✓	✓	✓	✓	✓	✓	✓	✓	✓	✓	✓	✓	✓	✓	✓	✓	✓
BILDEKVALITET	FINE/NORMAL	✓	✓	✓	✓	✓	✓	✓	✓	✓	✓	✓	✓	✓	✓	✓	✓	✓	✓	✓	✓	✓	✓	✓	✓	✓	✓
	RAW				✓	✓	✓	✓	✓																		✓
DYNAMISK OMFANG	AUTO	✓ ³	✓	✓	✓	✓	✓	✓	✓ ³	✓ ³	✓ ³	✓ ³	✓ ³	✓ ³	✓ ³	✓ ³	✓ ³	✓ ³	✓ ³	✓ ³	✓ ³	✓ ³	✓ ³	✓ ³	✓ ³	✓ ³	✓
	R100		✓	✓	✓ ³	✓	✓	✓																			✓
	R200		✓ ⁴	✓	✓	✓	✓	✓																			✓
	R400		✓ ⁴	✓	✓	✓	✓	✓																			✓
FILMSIMULERING	SR+	✓	✓ ³	✓	✓	✓	✓	✓	✓ ³	✓ ³	✓ ³	✓ ³	✓ ³	✓ ³	✓ ³	✓ ³	✓ ³	✓ ³	✓ ³	✓ ³	✓ ³	✓ ³	✓ ³	✓ ³	✓ ³	✓ ³	✓
	V/S/G			✓	✓	✓	✓	✓																			✓
	B	✓		✓	✓	✓	✓	✓																			✓
	SR+	✓		✓	✓	✓	✓	✓																			✓
SELVUDLØSER	2 SEK./10 SEK.	✓	✓	✓	✓	✓	✓	✓	✓	✓	✓	✓	✓	✓	✓	✓	✓	✓	✓	✓	✓	✓	✓	✓	✓	✓	✓
	SMIL	✓	✓		✓	✓	✓	✓			✓	✓	✓		✓	✓	✓	✓	✓								
	VEN	✓	✓		✓	✓	✓	✓			✓	✓	✓		✓	✓	✓	✓	✓								
	GRUPPE	✓	✓		✓	✓	✓	✓			✓	✓	✓		✓	✓	✓	✓	✓								
HVIDBALANCE		✓	✓	✓	✓	✓	✓	✓	✓	✓	✓	✓	✓	✓	✓	✓	✓	✓	✓	✓	✓	✓	✓	✓	✓	✓	✓
FARVE				✓	✓	✓	✓																				✓
SKARPHED				✓	✓	✓	✓																				✓
HØJLYSTONE				✓	✓	✓	✓																				✓
SKYGGETONE				✓	✓	✓	✓																				✓
STØJREDUKTION				✓	✓	✓	✓																				✓
BRG.TILPAS. INDST.				✓	✓	✓	✓	✓																			✓

		SB+	Adv.	P	S	A	M	(C)	▲	▲	▲	▲	SP														
		Adv.	Adv.	Adv.	Adv.	Adv.	Adv.	Adv.	Adv.	Adv.	Adv.	Adv.	Adv.	Adv.	Adv.	Adv.	Adv.	Adv.	Adv.	Adv.	Adv.	Adv.	Adv.	Adv.	Adv.	Adv.	
MF-HJÆLP	STANDARD	✓	✓ ³	✓	✓	✓	✓		✓	✓	✓	✓	✓	✓	✓	✓	✓	✓	✓	✓	✓	✓	✓	✓	✓	✓	
	FREMHEVNING AF FOKUSMAKS.			✓	✓	✓	✓		✓	✓	✓	✓		✓	✓	✓	✓	✓	✓	✓	✓	✓	✓	✓	✓	✓	
LYSMÅLING		✓ ³	✓ ³	✓	✓	✓	✓	✓ ³	✓ ³	✓ ³	✓ ³	✓ ³	✓ ³	✓ ³	✓ ³	✓ ³	✓ ³	✓ ³	✓ ³	✓ ³	✓ ³	✓ ³	✓ ³	✓ ³	✓ ³	✓ ³	
				✓	✓	✓	✓	✓																		✓	
				✓	✓	✓	✓	✓																			✓
BLITZOPSETNING	BLITZTILSTAND	FJERN RØDE ØJNE FRA	AUTO	✓	✓	✓	✓	✓	✓	✓	✓	✓	✓	✓	✓	✓	✓	✓	✓	✓	✓	✓	✓	✓	✓	✓	
			✓	✓	✓	✓	✓	✓	✓	✓	✓	✓	✓	✓	✓	✓	✓	✓	✓	✓	✓	✓	✓	✓	✓	✓	✓
			✓	✓	✓	✓	✓	✓	✓	✓	✓	✓	✓	✓	✓	✓	✓	✓	✓	✓	✓	✓	✓	✓	✓	✓	✓
			✓	✓	✓	✓	✓	✓	✓	✓	✓	✓	✓	✓	✓	✓	✓	✓	✓	✓	✓	✓	✓	✓	✓	✓	✓
			✓	✓	✓	✓	✓	✓	✓	✓ ³	✓	✓	✓	✓	✓	✓	✓	✓	✓	✓	✓	✓	✓	✓	✓	✓	✓
	FJERN RØDE ØJNE TIL		✓	✓	✓	✓	✓	✓	✓	✓	✓	✓	✓	✓	✓	✓	✓	✓	✓	✓	✓	✓	✓	✓	✓	✓	✓
		✓	✓	✓	✓	✓	✓	✓	✓	✓	✓	✓	✓	✓	✓	✓	✓	✓	✓	✓	✓	✓	✓	✓	✓	✓	
		✓	✓	✓	✓	✓	✓	✓	✓	✓	✓	✓	✓	✓	✓	✓	✓	✓	✓	✓	✓	✓	✓	✓	✓	✓	✓
		✓	✓	✓	✓	✓	✓	✓	✓	✓	✓	✓	✓	✓	✓	✓	✓	✓	✓	✓	✓	✓	✓	✓	✓	✓	✓
		✓	✓	✓	✓	✓	✓	✓	✓	✓	✓	✓	✓	✓	✓	✓	✓	✓	✓	✓	✓	✓	✓	✓	✓	✓	✓
	FJERN RØDE ØJNE	FRA	✓	✓ ¹	✓	✓ ¹	✓	✓	✓	✓ ¹	✓ ¹	✓	✓	✓	✓	✓	✓	✓	✓	✓	✓	✓	✓	✓	✓	✓	✓
	TIL	✓	✓	✓	✓	✓	✓	✓	✓	✓	✓	✓	✓	✓	✓	✓	✓	✓	✓	✓	✓	✓	✓	✓	✓	✓	✓
	SETUP DIGIT STAB ⁵		✓ ³						✓	✓	✓	✓	✓	✓	✓	✓	✓	✓	✓	✓	✓	✓	✓	✓	✓	✓	✓
			✓		✓	✓	✓	✓	✓	✓	✓	✓	✓	✓	✓	✓	✓	✓	✓	✓	✓	✓	✓	✓	✓	✓	
				✓	✓	✓	✓	✓	✓	✓	✓	✓	✓	✓	✓	✓	✓	✓	✓	✓	✓	✓	✓	✓	✓	✓	
FRA		✓	✓	✓	✓	✓	✓	✓	✓	✓	✓	✓	✓	✓	✓	✓	✓	✓	✓	✓	✓	✓	✓	✓	✓	✓	

FUJIFILM

FUJIFILM Corporation

7-3, AKASAKA 9-CHOME, MINATO-KU, TOKYO 107-0052, JAPAN

http://www.fujifilm.com/products/digital_cameras/index.html