

FUJIFILM

DIGITAL CAMERA

GFX 50S

사용 설명서

소개

이 제품을 구입해주셔서 감사합니다. 카메라를 사용하기 전에 설명서 내용을 충분히 읽고 숙지해주시기 바랍니다. 제품을 사용하는 누구나 읽을 수 있는 장소에 설명서를 보관하시기 바랍니다.

최신 정보

최신 버전의 설명서, 샘플 컬러 사진을 비롯하여 제품에 대한 최신 정보를 확인하려면 아래 웹사이트를 참조하시기 바랍니다.

<http://fujifilm-dsc.com/manuals/>



컴퓨터에서뿐만 아니라 스마트폰과 태블릿에서도 해당 사이트에 접속할 수 있습니다.

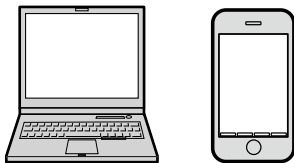



메뉴 목록	iv
1 시작하기 전에	1
2 첫 단계	23
3 기본 촬영 및 재생	39
4 동영상 촬영 및 재생	45
5 사진 촬영	51
6 촬영 메뉴	85
7 재생 및 재생메뉴	119
8 설정 메뉴	145
9 바로 가기	175
10 주변 장치 및 별매 액세서리	187
11 연결	207
12 기술 참고사항	217

메뉴 목록

카메라 메뉴 옵션은 다음과 같습니다.

촬영 메뉴

사진이나 동영상을 촬영할 때 설정을 조정합니다.

 자세한 내용은 85페이지를 참조하십시오.

 이미지 품질 설정		 AF/MF 설정	
이미지 크기	86	초점 영역	97
화질	87	AF모드	97
RAW 레코딩	87	방향 AF 모드로 저장	98
필름 시뮬레이션	88	고속 AF	98
1/3 그레인 효과	89	1/2 AF 초점 표시  	98
컬러 크롬 효과	89	포커스 포인트의 수	99
다이내믹 레인지	89	PRE-AF	99
화이트 밸런스	90	얼굴/눈 감지 설정	100
하이라이트 톤	93	AF+MF	101
새도 톤	93	MF 어시스트	101
색농도	93	포커스 체크	102
2/3 샤프니스	93	인터록스팟 AE & 초점 영역	102
노이즈 리덕션	94	2/2 인스턴트 AF 설정	102
장노출 노이즈 리덕션	94	피사계심도 눈금	103
회절현상 보정	94	릴리스/초점 우선	103
컬러스페이스	94	터치 스크린 모드	103
픽셀 매핑	95		
3/3 사용자 설정 선택	95		
사용자 설정 편집/저장	96		

📷 촬영 설정		📺 플래시 설정	
셀프타이머	104	플래시 기능 설정	113
셀프 타이머 설정 저장	105	적목보정	113
인터벌 타이머	105	TTL-LOCK 모드	114
1/2 AE BKT 설정	106	LED 라이트 설정	114
	필름시뮬레이션BKT	106	MASTER 설정
축광	107	CH 설정	115
셔터 타입	108	📺 동영상 설정	
손떨림보정모드	109	동영상 모드	116
ISO 자동 설정	109	동영상 AF 모드	116
2/2 마운트 어댑터 설정	110	HDMI 출력 정보 표시	117
	무선통신	112	HDMI 녹화 제어
		마이크 설정	117

재생메뉴

재생 설정을 조정합니다.

자세한 내용은 126페이지를 참조합니다.

📺 재생 메뉴		📺 재생 메뉴	
슬롯 전환	126	음성 메모 설정	136
RAW 현상	127	화상복사	137
지우기	129	무선통신	138
1/2 트리밍	131	2/2 포토북 지원	139
	크기 변경	132	프린트예약(DPOF)
보호	133	instax 프린터 인쇄	142
화상회전	134	폭과 높이 비	143
적목보정	135		

설정 메뉴

기본 카메라 설정을 조정합니다.

 자세한 내용은 145페이지를 참조합니다.

 사용자 설정		 화면 설정	
포맷	146	EVF 밝기	153
시각설정	147	EVF 컬러	153
세계시계	147	LCD 밝기	153
言語/LANG.	148	LCD 컬러	153
나의 메뉴 설정	148	1½ 촬영화상표시	154
센서 청소	149	자동회전표시	154
배터리 수명	149	수동 모드 의 노출/화이트 밸런스 미리보기	155
리셋	150	사진 효과 미리보기	155
 사운드 설정		구도 가이드	156
AF 부저음 볼륨	151	자동 회전 재생	157
셀프 타이머 부저음 볼륨	151	2½ 초점 거리 단위	157
소리조절	151	사용자 설정 표시	158
헤드폰 음량	152	서브 모니터 설정	159
셔터음량	152		
셔터음	152		
재생음량	152		

1/2 버튼/다이얼 설정			데이터 설정 저장		
1/2	포커스 레버 설정	160	프레임넘버	169	
	퀵 메뉴 편집/저장	161	원본 화상 저장	170	
	기능(Fn)설정	162	파일 이름 편집	170	
	셀렉터 버튼 설정	164	카드슬롯 설정(스틸사진)	170	
	커맨드 다이얼 설정	164	슬롯 전환(순차)	170	
	셔터 AF	164	동영상 파일 저장소	171	
	셔터 AE	165	저작권 정보	171	
렌즈 없이 촬영	165	연결 설정			
초점 링	165	무선 설정	172		
2/2	AE/AF-고정 모드	165	PC 연결 설정	173	
	노출 보정 버튼 설정	166	지오타깅 설정	173	
	터치 스크린 설정	166	instax 프린터 연결 설정	173	
	기능 잠금	166	PC 촬영 모드	174	
전원 관리					
자동절전모드		167			
촬영 대기 모드		167			
자동 절전		168			



목차

소개.....	ii
최신 정보.....	ii
메뉴 목록.....	iv
촬영 메뉴.....	iv
재생메뉴.....	v
설정 메뉴.....	vi
제공되는 액세서리	xvii
설명서 정보.....	xviii
설명서에 사용된 기호.....	xviii
용어	xviii

1 시작하기 전에 1

카메라 부위별 명칭 및 기능	2
선택터.....	5
초점 스틱.....	5
셔터 속도와 감도 다이얼.....	5
커맨드 다이얼.....	6
드라이브 버튼.....	7
표시등.....	8
LCD 모니터.....	9
뷰파인더.....	10
뷰파인더 장착.....	11
아이컵.....	11
뷰파인더 초점 맞추기.....	11
카메라 표시.....	12
전자식 뷰파인더	12
디스플레이 회전	13
LCD 모니터.....	14
디스플레이 모드 선택.....	16
화면 밝기 조정.....	16
DISP/BACK 버튼.....	17
표준 표시기 커스터마이징	19
보조 LCD 모니터.....	21
메뉴 사용하기	22

2	첫 단계	23
	어깨 끈 스트랩 부착	24
	렌즈 부착 방법	26
	배터리 충전	27
	배터리 삽입	30
	메모리 카드 삽입	32
	카드 2개 사용하기	33
	호환 가능한 메모리 카드	34
	카메라 켜기/끄기	35
	배터리 잔량 확인	36
	기본 설정	37
	다른 언어 선택	38
	시간 및 날짜 변경	38
3	기본 촬영 및 재생	39
	사진 촬영(P 모드)	40
	▣ 사진 보기	43
	✂ 사진 삭제	44
4	동영상 촬영 및 재생	45
	📹 동영상 촬영	46
	동영상 설정 조정	48
	▣ 동영상 보기	49
5	사진 촬영	51
	P, S, A, M 모드	52
	P 모드: 프로그램 AE	52
	S 모드: 셔터 우선 AE	54
	A 모드: 조리개 우선 AE	58
	M 모드: 수동 노출	60
	자동 초점	62
	초점 모드	63
	자동 초점 옵션(AF모드)	65
	포커스 포인트 선택	67
	터치 초점 컨트롤	70
	수동 초점	71
	초점 확인	73

ISO 감도	74
자동 감도 (A).....	75
☺ 측광	76
☑ 노출 보정	77
초점/노출 고정	78
AF-L 및 AE-L 버튼.....	79
BKT 브라케팅	80
☞ 자동노출BKT.....	80
ISO ISO감도 BKT.....	80
☑ 필름시뮬레이션BKT.....	80
WB 화이트밸런스 BKT.....	81
DR 다이내믹레인지BKT.....	81
📷 연속 촬영(연사 모드)	82
📷 다중 노출	83

6 촬영 메뉴 85

📷 이미지 품질 설정	86
이미지 크기.....	86
화질.....	87
RAW 레코딩.....	87
필름 시뮬레이션.....	88
그레인 효과.....	89
컬러 크롬 효과.....	89
다이내믹 레인지.....	89
화이트밸런스.....	90
하이라이트 톤.....	93
새도 톤.....	93
색농도.....	93
샤프니스.....	93
노이즈 리덕션.....	94
장노출 노이즈 리덕션.....	94
회절현상 보정.....	94
컬러스페이스.....	94
픽셀 매핑.....	95
사용자 설정 선택.....	95
사용자 설정 편집/저장.....	96

AF AF/MF 설정.....	97
초점 영역.....	97
AF모드.....	97
방향 AF 모드로 저장.....	98
고속AF.....	98
AF초점 표시[AF].....	98
포커스 포인트의 수.....	99
PRE-AF.....	99
얼굴/눈 감지 설정.....	100
AF+MF.....	101
MF 어시스트.....	101
포커스 체크.....	102
인터록 스팟 AE & 초점 영역.....	102
인스턴트 AF 설정.....	102
피사계심도 눈금.....	103
릴리스/초점 우선.....	103
터치 스크린 모드.....	103
☐ 촬영 설정.....	104
셀프타이머.....	104
셀프 타이머 설정 저장.....	105
인터벌 타이머.....	105
AE BKT 설정.....	106
필름시뮬레이션BKT.....	106
측광.....	107
셔터 타입.....	108
손떨림보정모드.....	109
ISO 자동 설정.....	109
마운트 어댑터 설정.....	110
무선통신.....	112
☑ 플래시 설정.....	113
플래시 기능 설정.....	113
적목보정.....	113
TTL-LOCK 모드.....	114
LED 라이트 설정.....	114
MASTER 설정.....	115
CH 설정.....	115

▣ 동영상 설정	116
동영상 모드.....	116
동영상 AF 모드.....	116
HDMI 출력 정보 표시.....	117
HDMI 녹화 제어.....	117
마이크 설정.....	117

7 재생 및 재생메뉴 **119**

재생 화면	120
DISP/BACK 버튼.....	121
사진 보기	123
재생 줌.....	124
멀티 프레임 재생.....	124
재생 터치 컨트롤.....	125
▣ 재생메뉴	126
슬롯 전환.....	126
RAW 현상.....	127
지우기.....	129
트리밍.....	131
크기 변경.....	132
보호.....	133
화상회전.....	134
적목보정.....	135
음성 메모 설정.....	136
화상복사.....	137
무선통신.....	138
포토북 지원.....	139
프린트예약(DPOF).....	141
instax 프린터 인쇄.....	142
폭과 높이 비.....	143

8 설정 메뉴 **145**

▣ 사용자 설정	146
포맷.....	146
시각설정.....	147
세계시계.....	147
言語/LANG.....	148

나의 메뉴 설정.....	148
센서 청소.....	149
배터리 수명.....	149
리셋.....	150
■ 사운드 설정.....	151
AF 부저음 볼륨.....	151
셀프 타이머 부저음 볼륨.....	151
소리 조절.....	151
헤드폰 음량.....	152
셔터음량.....	152
셔터음.....	152
재생음량.....	152
■ 화면 설정.....	153
EVF 밝기.....	153
EVF 컬러.....	153
LCD 밝기.....	153
LCD 컬러.....	153
촬영화상표시.....	154
자동회전 표시.....	154
수동 모드의 노출/화이트 밸런스 미리보기.....	155
사진 효과 미리보기.....	155
구도 가이드.....	156
자동 회전 재생.....	157
초점 거리 단위.....	157
사용자 설정 표시.....	158
서브 모니터 설정.....	159
■ 버튼/다이얼 설정.....	160
포커스 레버 설정.....	160
퀵 메뉴 편집/저장.....	161
기능(Fn)설정.....	162
셀렉터 버튼 설정.....	164
커맨드 다이얼 설정.....	164
셔터 AF.....	164
셔터 AE.....	165
렌즈 없이 촬영.....	165
초점 링.....	165
AE/AF-고정 모드.....	165

노출 보정 버튼 설정	166
터치 스크린 설정	166
기능 잠금	166
㉑ 전원 관리	167
자동절전모드	167
촬영 대기 모드	167
자동 절전	168
㉒ 데이터 설정 저장	169
프레임넘버	169
원본 화상 저장	170
파일 이름 편집	170
카드슬롯 설정(스틸사진)	170
슬롯 전환 (순차)	170
동영상 파일 저장소	171
저작권 정보	171
㉓ 연결 설정	172
무선 설정	172
PC 연결 설정	173
지오태깅 설정	173
instax 프린터 연결 설정	173
PC 촬영 모드	174

9 바로 가기 175

바로 가기 옵션	176
Q (퀵 메뉴) 버튼	177
퀵 메뉴 표시	177
설정 표시 및 변경하기	178
퀵 메뉴 편집	179
Fn (기능) 버튼	180
기능 버튼에 역할 지정하기	182
MY 나의 메뉴	184
나의 메뉴 설정	185

10 주변 장치 및 별매 액세서리	187
렌즈	188
렌즈 각 부위 명칭.....	188
렌즈 관리.....	189
렌즈 캡 제거.....	189
렌즈 후드 부착.....	189
수직형 배터리 그립	190
VB-GF1 장착.....	191
배터리 삽입.....	192
뷰파인더 틸트 어댑터	194
EVF-TL1 장착.....	195
EVF-TL1 사용.....	196
외장형 플래시	197
플래시 설정.....	198
싱크로 터미널.....	199
슈 설치용 플래시.....	200
MASTER(광통신).....	203
11 연결	207
HDMI 출력	208
HDMI 장치에 연결.....	208
촬영.....	209
재생.....	209
무선 전송	210
무선 연결: 스마트폰.....	210
USB를 통해 컴퓨터에 연결	211
테더링 촬영.....	211
컴퓨터에 사진 복사.....	212
카메라 연결.....	213
instax SHARE 프린터	215
연결 설정하기.....	215
사진 인쇄하기.....	216

12 기술 참고사항	217
FUJIFILM 액세서리	218
안전상의 주의	221
제품 취급	230
이미지 센서 청소하기	231
펌웨어 업데이트	232
펌웨어 버전 확인	232
문제 해결	233
경고 메시지 및 표시	239
메모리 카드 용량	242
사양	243

제공되는 액세서리

이 카메라 구성품은 다음과 같습니다.

- NP-T125 충전지
- BC-T125 배터리 충전기
- 플러그 어댑터
- EVF-GX1 교환식 전자 뷰파인더
- 바디 캡
- 스트랩 클립(×2)
- 클립 잠금 장치(×2)
- 어깨 스트랩
- 케이블 보호 장치
- 핫 슈 커버(핫 슈에 부착되어 제공)
- 싱크로 터미널 캡(카메라에 장착되어 제공)
- 세로 배터리 그립 커넥터 커버(카메라에 장착되어 제공)
- 사용 설명서(본 설명서)





카메라와 함께 제공된 플러그 어댑터는 국가 또는 구매 지역에 따라 달라집니다. 동봉된 통지에 설명된 대로 국가 또는 지역에 맞는 어댑터를 사용하십시오. 뷰파인더를 제거 할 수 있지만, 다음의 텍스트는 뷰파인더가 부착되어 있는 것으로 가정합니다.

설명서 정보

이 설명서에는 FUJIFILM GFX 50S 디지털 카메라 사용 방법이 나와 있습니다. 계속하기 전에 설명서 내용을 충분히 읽고 숙지해주시기 바랍니다.

설명서에 사용된 기호

이 설명서에는 다음과 같은 기호가 사용됩니다.

-  제품 손상을 방지하기 위해 읽어야 하는 정보입니다.
-  제품 사용 시 도움이 될 수 있는 추가 정보입니다.
-  관련 정보를 찾아볼 수 있는 페이지입니다.

화면에서 메뉴와 기타 문자는 **굵게** 표시됩니다. 그림은 설명을 목적으로 하므로 단순화되었을 수 있으며 사진은 이 설명서에 설명된 카메라로 촬영하지 않았을 수 있습니다.

용어

카메라에 사진을 저장할 때 사용하는 별매 SD, SDHC, SDXC 메모리 카드는 "메모리 카드"라고도 부릅니다. 전자식 뷰파인더는 "EVF"로, LCD 모니터는 "LCD"로 부릅니다.

시작하기 전에

1

카메라 부위별 명칭 및 기능

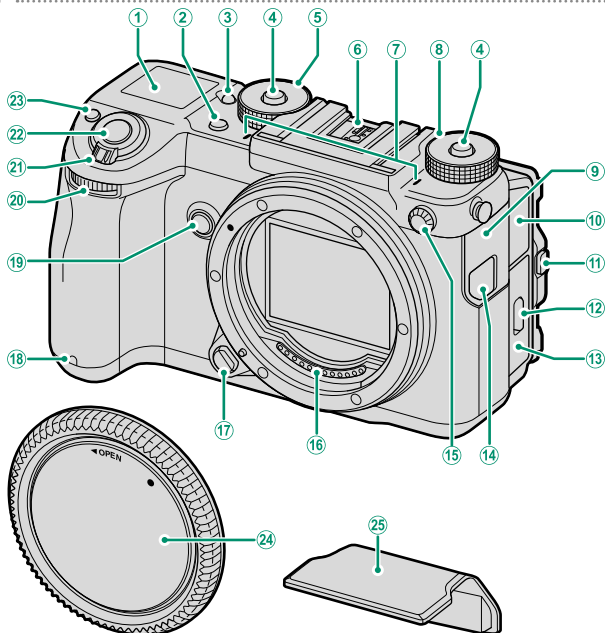

① 보조 LCD 모니터.....	21	⑭ 원격 릴리스 커넥터 커버.....	57
② 드라이브 버튼.....	7	⑮ 싱크로 터미널.....	199
③ 보조 모니터 백라이트 버튼.....	21	⑯ 렌즈 신호 접점.....	26, 188
④ 다이얼 잠금 해제.....	5	⑰ 렌즈 분리 버튼.....	26
⑤ 셔터 속도 다이얼.....	5, 52, 54, 58, 60	⑱ 셀프타이머 램프.....	104
⑥ 핫 슈.....	194, 200	⑲ Fn2 버튼.....	180
⑦ 마이크.....	47, 117	⑳ 전면 커맨드 다이얼.....	6, 164
⑧ 감도 다이얼.....	5, 74, 109	㉑ ON/OFF스위치.....	35
⑨ 커넥터 커버 1.....	29, 57, 208, 213	㉒ 셔터 버튼.....	42
⑩ 커넥터 커버 2.....	47, 117, 152	㉓ Fn1 버튼.....	180
⑪ 틸트 잠금 해제.....	9	㉔ (노출 보정) 버튼.....	77
⑫ 배터리실 덮개 개폐레버.....	30	⑳ 바디 캡.....	26
⑬ 배터리실 덮개.....	30	㉕ 핫 슈 커버.....	194, 200

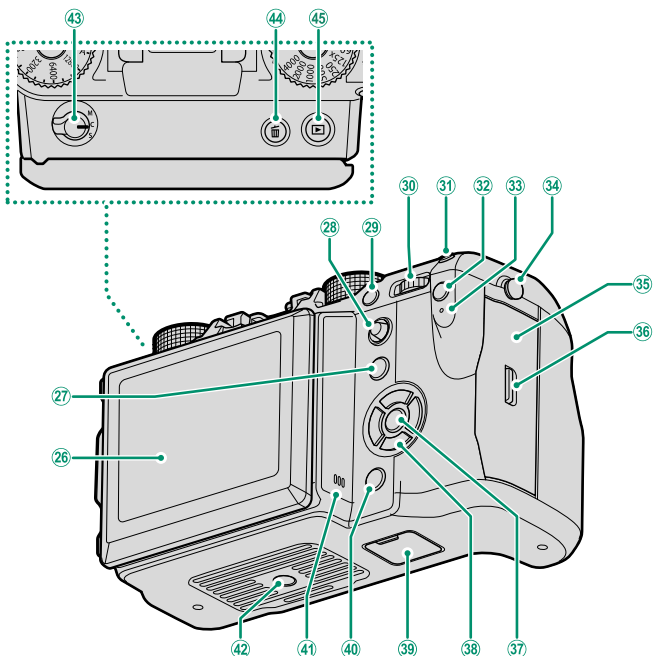

②6 LCD 모니터9, 14, 16	③6 메모리 카드 슬롯 커버 개폐레버32
터치 스크린70, 103, 125, 166	
②7 Fn5 버튼180	③7 MENU/OK 버튼5, 22
②8 초점 스틱(초점 레버).....5, 67, 160	③8 선택터 버튼5, 164
②9 Fn4 버튼180	③9 수직형 배터리 그립 커넥터 커버190
③0 후면 커맨드 다이얼6, 123, 164	④0 DISP (화면)/BACK 버튼17, 121
③1 Fn3 버튼180	④1 스피커49, 152
③2 Q(퀵 메뉴) 버튼177	④2 삼각대
③3 표시등8, 29, 193	④3 초점 모드 선택터63
③4 스트랩 앵커24	④4 ⏏ (삭제) 버튼44
③5 메모리 카드 슬롯 커버32	④5 ▶ (재생) 버튼43

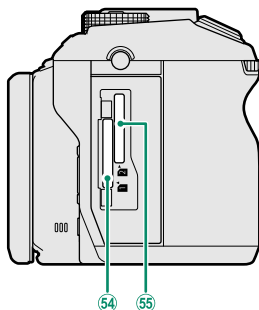
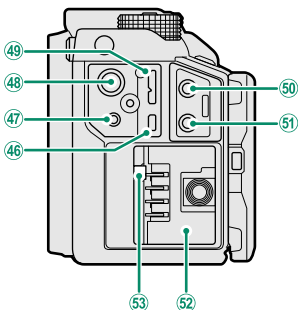

④6 HDMI 마이크로 커넥터(Type D)208	⑤0 마이크 잭 (ø 3.5mm)47, 117
④7 원격 릴리스 커넥터 (ø 2.5mm).....57	⑤1 헤드폰 잭152
④8 15 V DC-IN 커넥터29	⑤2 배터리실30
④9 마이크로 USB (Micro-B) USB 3.0/ USB 2.0 커넥터57, 213	⑤3 배터리 고정레버31
	⑤4 메모리 카드 슬롯 132
	⑤5 메모리 카드 슬롯 232

케이블 보호

- ① 케이블 보호 장치는 USB 케이블 또는 AC 어댑터가 단선 되는 사고를 방지합니다. 그림과 같이 보호 장치를 부착하고 잠금 나사로 조입니다.
- ② 케이블을 연결하고 그림과 같이 보호 장치가 통과되도록 합니다.

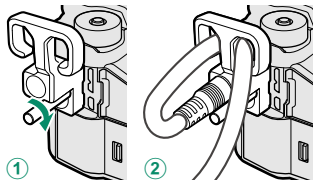

일련 번호 플레이트

FCC ID, KC 마크, 일련 번호 및 기타 중요 정보를 제공하는 일련 번호 플레이트를 제거하지 마십시오.

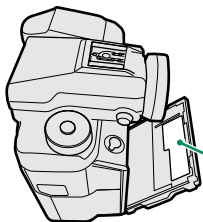

일련 번호 플레이트

셀렉터

셀렉터 위(▲), 오른쪽(▶), 아래쪽(▼), 왼쪽(◀)을 눌러 항목을 선택합니다. 위쪽, 아래쪽, 오른쪽 및 왼쪽 버튼은 **Fn6**에서 **Fn9**까지의 기능 버튼으로도 사용됩니다 (📖 180).

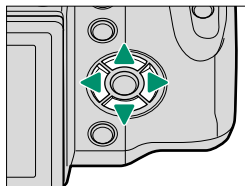

컨트롤 잠금

촬영 중 셀렉터와 **Q** 및 **Fn5** 버튼을 실수로 작동하지 않게 하려면, **잠**가 표시될 때까지 **MENU/OK**를 누릅니다. **잠**가 더 이상 표시되지 않을 때까지 **MENU/OK**를 눌러 컨트롤 잠금을 해제할 수 있습니다.

초점 스틱

초점 스틱을 기울이거나 눌러 초점 영역을 선택합니다.

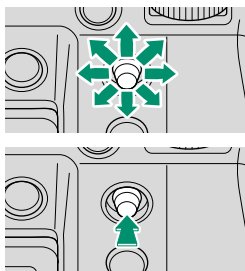

셔터 속도와 감도 다이얼

다이얼 잠금 해제를 눌러 다이얼을 릴리스한 다음 다이얼을 원하는 설정으로 돌립니다. 다이얼 잠금 해제를 다시 누르면 다이얼이 제자리에 고정됩니다.

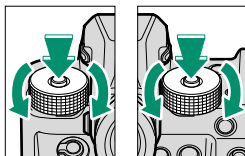

감도

셔터 속도

커맨드 다이얼

다음과 같이 커맨드 다이얼을 돌리거나 누릅니다.

전면 커맨드 다이얼

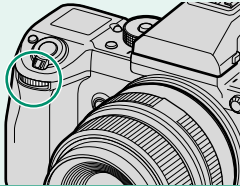

후면 커맨드 다이얼

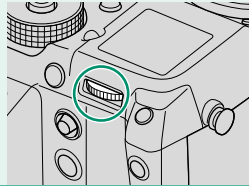

회전



- 셔터 속도와 조리개(프로그램 시프트)의 원하는 조합을 선택합니다
- 조리개 조정
- 감도 다이얼로 **C**를 선택하여 감도를 조정합니다
- 재생 중 다른 사진 보기
- 메뉴 탭을 선택하거나 메뉴 페이지를 넘깁니다

- 셔터 속도와 조리개(프로그램 시프트)의 원하는 조합을 선택합니다
- 셔터 속도 선택
- 버튼을 누르고 다이얼을 돌려 노출 보정을 조정합니다
- 퀵 메뉴에서 설정을 조정합니다
- 포커스 프레임의 크기를 선택합니다
- 초점 줌 동안 또는 전체 프레임이나 멀티 프레임 재생 시 확대 또는 축소합니다
- 메뉴 항목을 강조 표시합니다

누름



감도 다이얼로 **C**를 선택하여 조리개와 감도 사이를 전환합니다.

- 기능 버튼 **Fn10**에 할당된 기능을 수행합니다
- 재생 중에 활성 초점 포인트를 확대합니다
- 길게 눌러 수동 초점 모드 초점 표시를 선택합니다

드라이브 버튼

드라이브 버튼을 누르면 다음과 같은 드라이브 모드 옵션이 표시됩니다.

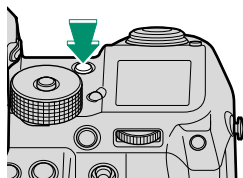

모드		모드	
정지 화상 (단일 프레임)	40	화이트밸런스 BKT (화이트밸런스 브라케팅)	81
연사 (연사 모드)	82	다이내믹레인지 BKT (다이내믹 레인지 브라케팅)	81
자동노출 BKT (노출 브라케팅)	80	다중 노출	83
ISO감도 BKT (감도 브라케팅)	80	동영상	46
필름시뮬레이션 BKT (필름 시뮬레이션 브라케팅)	80		

표시등

뷰파인더를 사용하지 않는 경우 카메라 상태는 표시등으로 표시됩니다.

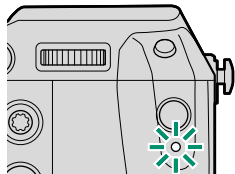



표시등	카메라 상태
녹색등 켜짐	초점이 고정되어 있습니다.
녹색등 깜박임	초점 또는 느린 셔터 속도 경고입니다. 사진을 촬영할 수 있습니다.
녹색 및 주황색등 깜박임	사진을 기록 중입니다. 계속해서 사진을 촬영할 수 있습니다.
주황색등 켜짐	사진을 기록 중입니다. 이 때는 추가 사진을 촬영할 수 없습니다.
주황색등 깜박임	플래시 충전 중이므로 촬영 시 플래시가 발광되지 않습니다.
적색등 깜박임	렌즈 또는 메모리 오류가 발생했습니다.

 화면에 경고가 표시될 수도 있습니다.

LCD 모니터

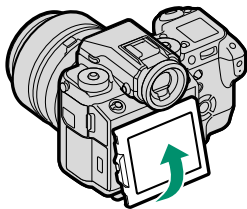
화면을 보기 쉽게 LCD 모니터를 기울입니다. 이때 전선을 건드리거나 손가락이나 다른 물체가 모니터 뒤에 끼이지 않도록 주의하십시오. 전선을 건드리면 카메라가 제대로 작동하지 않을 수 있습니다.



 LCD 모니터는 터치 스크린으로도 기능합니다 (📖 70, 125).

“세로”(인물) 방향

카메라가 사진 촬영을 위해 “세로”(인물) 방향으로 회전하면 그림과 같이 틸트 잠금 해제를 눌러 화면을 기울일 수 있습니다. 낮거나 높은 각도에서 사진을 촬영할 때 특히 유용합니다.

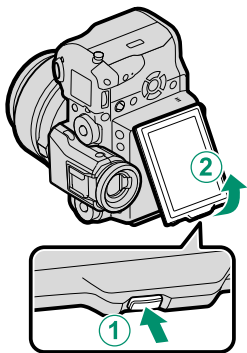

 높은 각도에서 “세로”(인물) 방향으로 사진을 촬영할 때 그림과 같이 카메라를 잡으십시오.

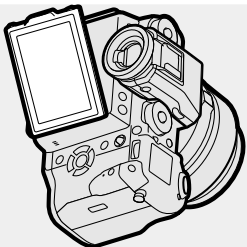

뷰파인더

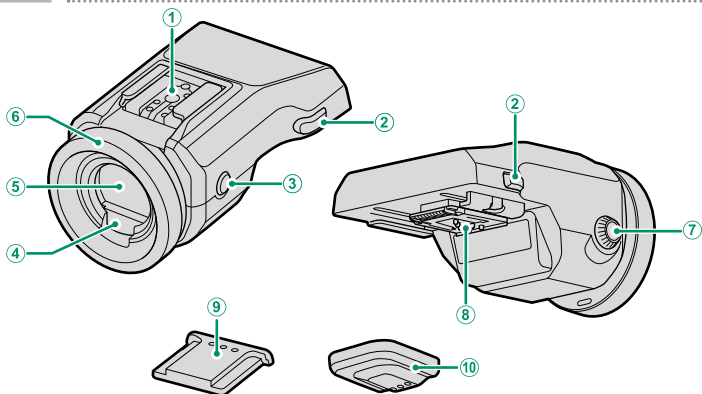

- ① 핫 슈 194, 200
- ② 뷰파인더 잠금 해제 11
- ③ VIEW MODE 버튼 16
- ④ 아이센서 16
- ⑤ 전자식 뷰파인더(EVF) 12, 16
- ⑥ 아이컵 11
- ⑦ 시도 조절 레버 11
- ⑧ 커넥터 11
- ⑨ 핫 슈 커버
- ⑩ 커넥터 커버

EVF-TL1

옵션 EVF-TL1 틸트 어댑터를 사용하면 뷰파인더를 왼쪽이나 오른쪽으로 $\pm 45^\circ$ 또는 위쪽이나 아래쪽으로 $0^\circ \sim 90^\circ$ 회전시킬 수 있습니다 (194).

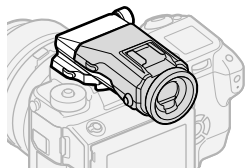

뷰파인더 장착

뷰파인더를 사용하면 쉽게 정확하게 피사체의 구도를 맞출 수 있습니다. 카메라에서 핫 슈 커버를 제거하고 찰칵 소리가 나면서 제대로 장착될 때까지 뷰파인더를 핫 슈에 밀어 넣습니다.

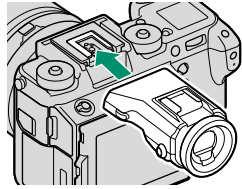

뷰파인더 제거

잠금 해제를 누른 상태에서 ①, 뷰파인더 전면を下로 누른 다음 ② 그림과 같이 밀어 넣습니다.

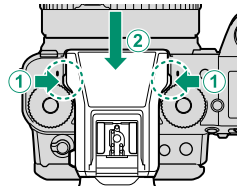

아이컵

아이컵을 제거하려면, 양 엄지 손가락으로 바닥을 누른 다음 아이컵을 위로 밀어 줍니다.

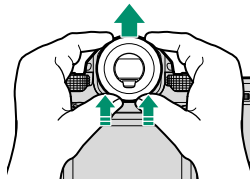

뷰파인더 초점 맞추기

카메라에는 개인별 시력 차이를 보조하기 위해 $-4 \sim +2m^{-1}$ 범위의 시도 조절 기능이 내장되어 있습니다. 뷰파인더 화면의 초점이 또렷이 맞을 때까지 시도 조절 레버를 돌립니다.

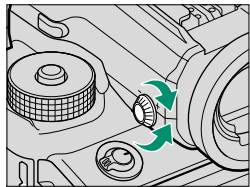

카메라 표시

이 섹션에서는 촬영 중 나타날 수 있는 표시가 나열되어 있습니다.

❗ 설명의 편의를 위해 이 설명서에서는 모든 표시등이 점등된 상태로 표시됩니다.

전자식 뷰파인더

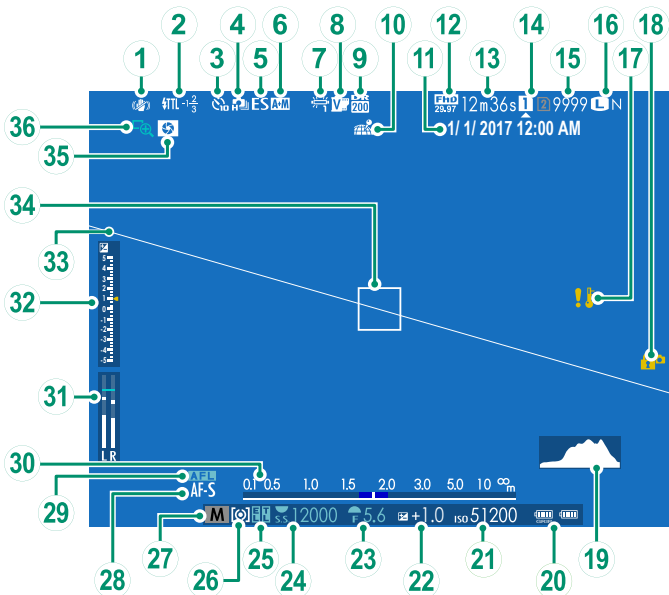

① 손떨림보정모드.....109	⑲ 히스토그램.....20
② 플래시(TTL) 모드.....200	⑳ 배터리 잔량.....36
플래시 광 보정.....200	㉑ 감도.....74
③ 셀프타이머 표시기.....104	㉒ 노출 보정.....77
④ 연속 모드.....82	㉓ 조리개.....53, 58, 60
⑤ 셔터 타입.....108	㉔ 셔터 속도.....53, 54, 60
⑥ AF+MF 표시기.....101	㉕ AE 고정.....79, 165
⑦ 화이트 밸런스.....90	TTL 고정.....114, 163, 183
⑧ 필름 시뮬레이션.....88	㉖ 측광.....76
⑨ 다이내믹 레인지.....89	㉗ 촬영 모드.....52
⑩ 위치 데이터 다운로드 상태.....173	㉘ 초점 모드 [†]63
⑪ 시각설정.....37, 147	㉙ AF 잠금.....79, 165
⑫ 동영상 모드.....46, 116	⑳ 거리 표시기.....73
⑬ 남은 시간.....46	㉑ 녹음 레벨.....117
⑭ 카드 슬롯 옵션.....33, 170	㉒ 노출 표시기.....60, 77
⑮ 촬영 가능 매수*.....242	㉓ 가상 지평선.....20
⑯ 화질 및 크기.....86, 87	㉔ 초점 보정.....67, 78
⑰ 온도 경고.....241	㉕ 피사계심도 미리보기.....59, 73
⑱ 컨트롤 잠금.....5	㉖ 포커스 체크.....73, 102

* 9999개 이상의 프레임의 저장할 공간이 남아 있으면 "9999"가 표시됩니다.

† 정초점 (●) 또는 수동 초점 (MF) 표시기가 표시될 수도 있습니다.

컨트롤 잠금

잠금 제어를 누르면  아이콘이 표시됩니다.



디스플레이 회전

화면 설정 > 자동회전 표시에 대해 ON을 선택하면, 뷰파인더 및 LCD 모니터의 표시기는 카메라 방향과 일치하도록 자동으로 회전합니다.

LCD 모니터

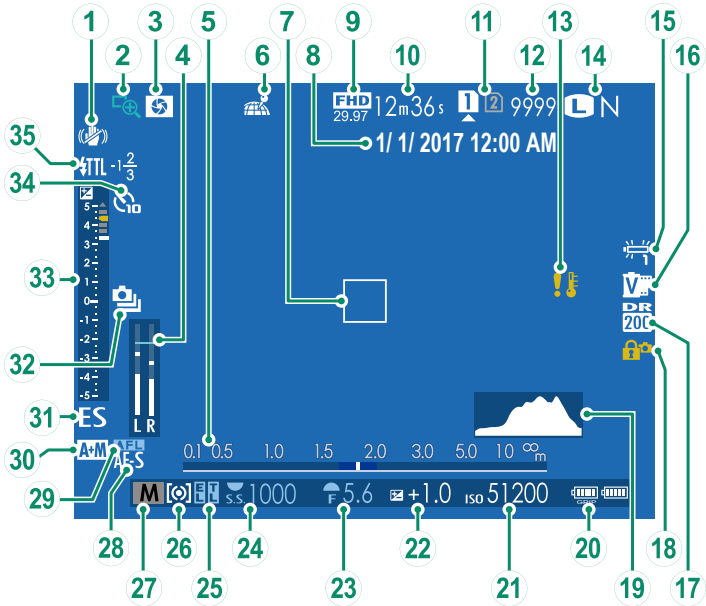

① 손떨림보정모드109	⑳ 배터리 잔량36
② 포커스 체크73, 102	㉑ 감도74
③ 피사계심도 미리보기59, 73	㉒ 노출 보정77
④ 녹음 레벨117	㉓ 조리개53, 58, 60
⑤ 거리 표시기73	㉔ 셔터 속도53, 54, 60
⑥ 위치 데이터 다운로드 상태173	㉕ AE 고정79, 165
⑦ 초점 보정67, 78	TTL 고정114, 163, 183
⑧ 시각설정37, 147	㉖ 측광76
⑨ 동영상 모드46, 116	㉗ 촬영 모드52
⑩ 남은 시간46	㉘ 초점 모드*63
⑪ 카드 슬롯 옵션33, 170	㉙ AF 잠금79, 165
⑫ 촬영 가능 매수*242	㉚ AF+MF 표시기101
⑬ 온도 경고241	㉛ 셔터 타입108
⑭ 화질 및 크기86, 87	㉜ 연속 모드82
⑮ 필름 시뮬레이션88	㉝ 노출 표시기60, 77
⑯ 화이트 밸런스90	㉞ 셀프타이머 표시기104
⑰ 다이내믹 레인지89	㉟ 플래시(TTL) 모드200
⑱ 컨트롤 잠금5	플래시 광 보정200
㉑ 히스토그램20	

* 9999개 이상의 프레임을 저장할 공간이 남아 있으면 "9999"가 표시됩니다.

† 정초점 (⦿) 또는 수동 초점 (MF) 표시기가 표시될 수도 있습니다.

컨트롤 잠금

잠금 제어를 누르면  아이콘이 표시됩니다.



디스플레이 모드 선택

VIEW MODE 버튼을 눌러 다음 화면 모드를 차례로 선택합니다.

- **아이센서**: 뷰파인더에 눈을 대면 뷰파인더가 켜지고 LCD 모니터는 꺼집니다. 뷰파인더에서 눈을 떼면 뷰파인더가 꺼지고 LCD 모니터는 켜집니다.
- **EVF 전용**: 뷰파인더 ON, LCD 모니터 OFF.
- **LCD 전용**: LCD 모니터 ON, 뷰파인더 OFF.
- **EVF 전용 + 아이센서**: 뷰파인더에 눈을 대면 뷰파인더가 켜지고 눈을 떼면 뷰파인더가 꺼집니다. LCD 모니터가 꺼진 상태입니다.

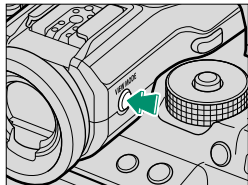

아이센서

아이센서가 눈 이외의 물체 또는 센서에 직접 비치는 빛에 반응할 수 있습니다.

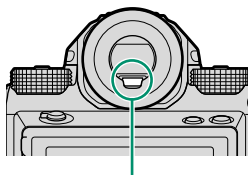

아이센서

화면 밝기 조정

뷰파인더와 LCD 모니터의 밝기와 색조는 **화면 설정** 메뉴에 있는 항목을 사용하여 조정할 수 있습니다. **EVF 밝기** 또는 **EVF 컬러**를 선택하여 뷰파인더의 밝기 또는 색조를 조절하거나, **LCD 밝기** 또는 **LCD 컬러**를 선택하여 LCD 모니터의 밝기 또는 색조를 조절할 수 있습니다.

DISP/BACK 버튼

DISP/BACK 버튼은 뷰파인더와 LCD 모니터의 표시기 화면을 제어합니다.

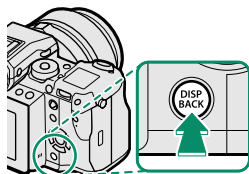

뷰파인더

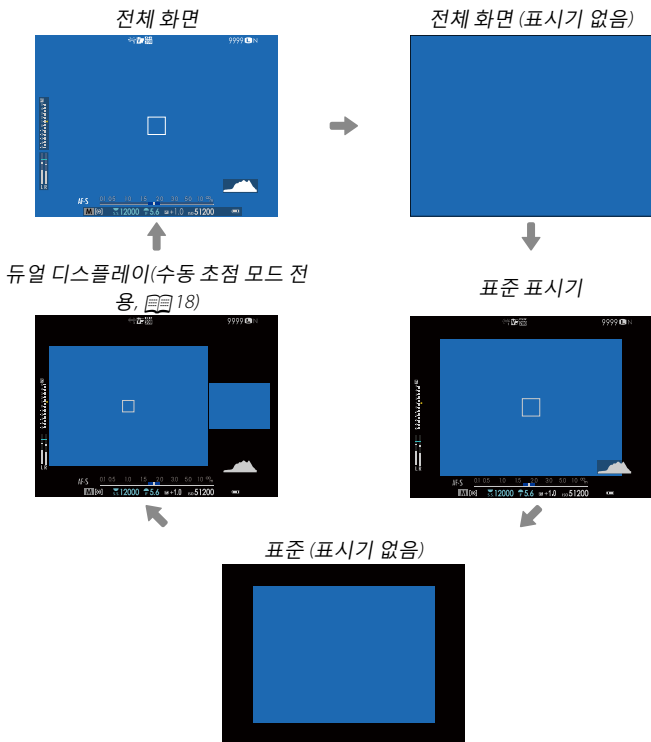

LCD 모니터

표준 표시기

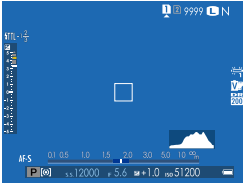

표시기 없음

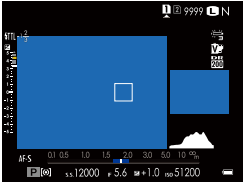

듀얼 디스플레이
(수동 초점 모드 전용)

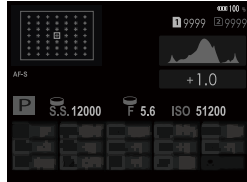

정보 표시



듀얼 디스플레이

듀얼 디스플레이는 대형 풀 프레임 창과 클로즈업된 소형 초점 영역으로 구성됩니다.

표준 표시기 커스터마이징

표준 표시기 화면에 나타나는 항목 선택 방법:

1 표준 표시기를 표시합니다.

표준 표시기가 표시될 때까지 **DISP/BACK** 버튼을 누르십시오.

2 사용자 설정 표시를 선택합니다.

설정 메뉴에서 **화면 설정 > 사용자 설정 표시**를 선택합니다.

3 항목을 선택합니다.

항목을 선택하고 **MENU/OK**를 눌러 선택하거나 선택을 취소합니다.

- 구도 가이드
- 전자수평계
- 초점 보정
- AF 거리 표시기
- MF 거리 표시기
- 히스토그램
- 라이브뷰 하이라이트 경고
- 촬영 모드
- 조리개/셔터 속도/ISO
- 정보 배경 표시
- 노출 보정 표시 (숫자)
- 노출 보정 표시 (스케일)
- 초점 모드
- 측광
- 셔터 타입
- 플래시
- 연속 모드
- 듀얼 손떨림 보정 모드
- 터치 스크린 모드
- 화이트 밸런스
- 필름 시뮬레이션
- 다이내믹 레인지
- 남은 프레임 수
- 이미지 크기/화질
- 동영상 모드 및 녹화 시간
- 마이크 레벨 조정
- 배터리 잔량
- 프레임 외곽선

4 변경 사항을 저장합니다.

DISP/BACK을 눌러 변경 사항을 저장합니다.

5 메뉴를 종료합니다.

필요한 경우 **DISP/BACK**을 눌러 메뉴를 종료하고 촬영 화면으로 돌아갑니다.

가상 지평선

전자수평계를 선택하면 가상 지평선이 표시됩니다. 두 선이 겹치면 카메라가 수평 상태입니다. 카메라 렌즈가 위나 아래로 향해 있으면 가상 지평선이 표시되지 않을 수 있습니다. 3D 디스플레이의 경우, **전자수평계**가 할당된 기능 버튼을 누릅니다(☞ 162, 182).

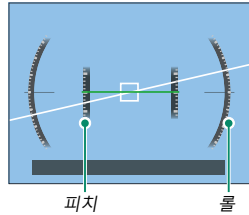

프레임 외곽선

프레임 외곽선을 사용하도록 설정하면 어두운 색을 배경으로 프레임 경계를 쉽게 확인할 수 있습니다.

히스토그램

히스토그램은 이미지의 색조 분포를 보여줍니다. 밝기는 가로 축으로, 픽셀 수는 세로 축으로 표시됩니다.

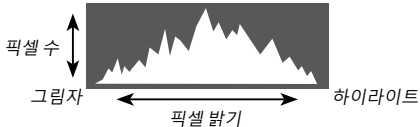

별도의 RGB 히스토그램 및 렌즈를 통한 뷰에 중첩되는 현재 설정에서 과다 노출될 프레임의 영역을 표시하는 디스플레이를 보려면 **히스토그램**이 할당된 기능 버튼을 누릅니다(☞ 162, 182).

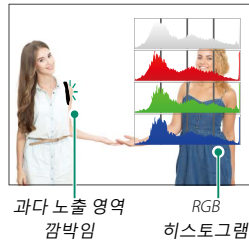

보조 LCD 모니터

보조 LCD 모니터에는 8개의 카메라 설정이 있으며 4개는 텍스트(① ~ ④ 항목)로, 4개는 아이콘(⑤ ~ ⑧ 항목)으로 표시됩니다.

화면 설정 > 서브 모니터 설정을 사용하여 표시되는 항목을 선택합니다. 사진을 촬영할 때 표시되는 항목은 동영상 모드에 표시되는 항목에서 별도로 선택할 수 있습니다. 다음 목록 중 동영상 모드에서 사용할 수 없는 항목에는 별표("**")가 표시됩니다.

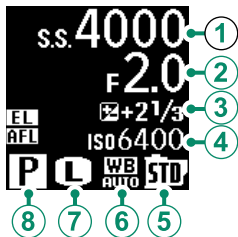

기본 설정에서 보조 LCD는 다음을 표시합니다.

- **텍스트:** ① 셔터 속도, ② 조리개, ③ 노출 보정, ④ ISO
- **아이콘:** ⑤ 필름 시뮬레이션, ⑥ 화이트 밸런스, ⑦ 이미지 크기*, ⑧ 촬영 모드

다음과 같은 옵션도 사용할 수 있습니다.

- **텍스트:** 동영상 모드 (아이콘만)*, 남은 프레임*, 녹화시간, 없음
- **아이콘:** 측광, 드라이브 모드*, 초점 모드, 화질*, 배터리 잔량, 카드 슬롯 옵션, 셔터 타입*, 다이내믹 레인지*, 동영상 모드*, 없음

보조 모니터 백라이트

보조 LCD 모니터가 너무 어두워 화면의 내용을 제대로 읽기 위해 보조 모니터 백라이트를 켜려면 보조 모니터 백라이트 버튼을 누릅니다. 백라이트를 끄려면 버튼을 다시 누릅니다.

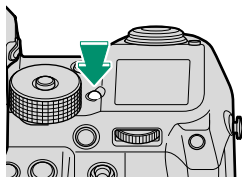

메뉴 사용하기

메뉴를 표시하려면 MENU/OK를 누릅니다.

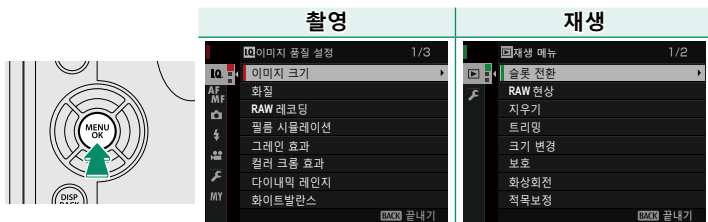

메뉴를 탐색하려면:

1 MENU/OK를 눌러 메뉴를 표시합니다.

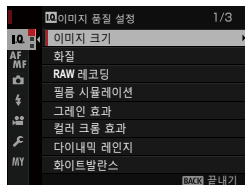

2 셀렉터 왼쪽을 눌러 현재 메뉴에 대한 탭을 선택합니다.



3 셀렉터 위아래를 눌러 원하는 항목이 포함된 탭(IQ, AF, MF, A, L, B, MY, R 또는 P)을 선택합니다.

4 셀렉터 오른쪽을 눌러 커서를 메뉴에 둡니다.

메뉴를 통해 메뉴 탭이나 페이지를 선택하기 위해 전면 커맨드 다이얼을 사용하고, 메뉴 항목을 강조하기 위해 후면 커맨드 다이얼을 사용합니다.

첫 단계 2

어깨 끈 스트랩 부착

어깨 끈에 스트랩 클립을 부착한 다음 카메라에 스트랩을 연결합니다.

1 스트랩에 클립을 연결합니다.

클립을 스트랩(①)으로 밀고 스트랩을 스트랩 조절 장치와 스트랩 유지 장치(②)로 통과시킵니다.

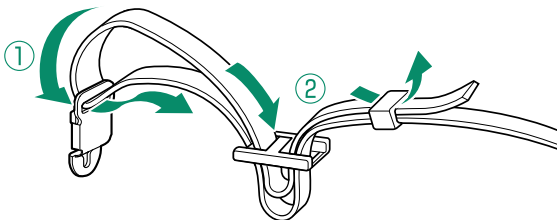

2 카메라에 클립을 연결합니다.

클립에서 딸깍 소리가 날 때까지 끈을 위쪽(①)으로 잡아당겨, ✓ (“올바름”) 위치에 안정적으로 자리 잡도록(②) 하십시오. 클립이 ⊘ (“틀림”) 위치에 있는 경우, 딸깍 소리가 날 때까지 텅(③)을 눌러 ✓ 위치에 자리잡도록 하십시오.

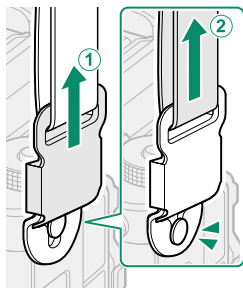

올바름



틀림

3 두 번째 클립에서 1-2단계를 반복합니다.

❗ 그림과 같이 스트랩을 연결합니다.

카메라가 떨어지지 않도록 스트랩이 단단히 고정되었는지 확인하십시오.

클립 잠금

클립이 정확하게 부착되었는지 확인한 뒤, 클립 잠금 장치를 삽입하십시오(📖 24). 실수로 끈이 분리되지 않도록 하려면 그림과 같이 클립 잠금 장치를 삽입합니다.

! 클립은 작아서 쉽게 삼킬 수 있으므로 어린이의 손이 닿지 않는 곳에 보관하십시오.

잠금 장치를 삽입하기 전에 클립이 단단히 부착되어 있는지 확인하십시오(📖 24). 이 주의사항을 지키지 않으면 클립이 손상될 수 있습니다.

잠금 장치를 삽입한 상태에서 클립을 부착하려 하지 마십시오. 이 주의사항을 지키지 않으면 클립이 손상될 수 있습니다.

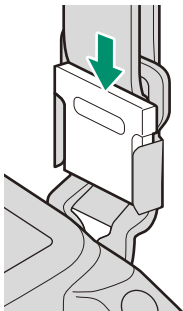

스트랩 풀기

1 클립 잠금 장치를 제거합니다.

! 잠금 장치를 제거하기 전에 클립에서 스트랩을 제거하십시오.

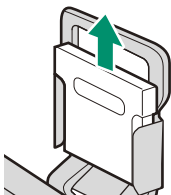

2 클립의 양면을 꼭 잡고 그림과 같이 풀 다음(1) 앵커에서 밀어서 빼냅니다(2).

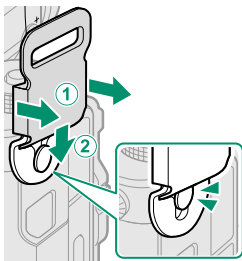

렌즈 부착 방법

본 카메라는 FUJIFILM G 마운트용 렌즈와 함께 사용할 수 있습니다.

카메라에서 바디 캡과 렌즈에서 뒷캡을 제거합니다. 마운트에 렌즈를 놓고 렌즈와 카메라의 마크를 일치시킨 다음 찰칵 소리가 날 때까지 렌즈를 돌립니다.

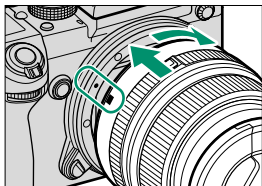

❗ 카메라의 내부 부품을 만지지 않도록 주의하십시오. 렌즈를 부착할 때 렌즈 분리 버튼을 누르지 않도록 주의하고 래치가 단단히 고정되었는지 확인하십시오.

렌즈 제거

렌즈를 제거하려면 카메라를 끈 다음 그림과 같이 렌즈 분리 버튼을 누른 상태에서 렌즈를 돌립니다.

❗ 렌즈나 카메라에 먼지가 들어가지 않도록 렌즈가 부착되어 있지 않을 때에는 렌즈 캡과 카메라 바디 캡을 교체하십시오.

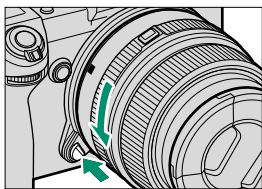

렌즈 및 기타 별매 액세서리

본 카메라는 FUJIFILM G 마운트용 렌즈와 액세서리를 함께 사용할 수 있습니다.

❗ 렌즈를 장착하거나 제거(교환)하기 전에 렌즈 캡을 장착하고 렌즈에 먼지나 다른 이물질이 없는지 확인합니다. 빛이 카메라 내부에 초점을 맺어 고장을 일으킬 수 있으므로 직사 광선이나 다른 밝은 광원 하에서 렌즈를 교환하지 마십시오.

배터리 충전

제공 시 배터리는 충전되어 있지 않습니다. 사용하기 전에 제공된 배터리 충전기로 배터리를 완전히 충전합니다.

! NP-T125 충전지가 카메라와 함께 제공됩니다. 충전하는데 약 140분 걸립니다.

1 플러그 어댑터를 연결합니다.

카메라와 함께 제공되는 플러그 어댑터는 국가 또는 구매 지역에 따라 달라집니다. 동봉된 통지에 설명된 대로 국가 또는 지역에 맞는 어댑터를 사용하십시오.

2 충전기에 배터리를 꽂습니다.

화살표로 표시된 방향으로 배터리를 삽입합니다.

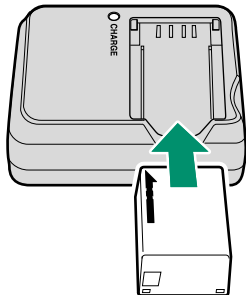

3 충전기의 플러그를 끼웁니다.

충전기를 실내 콘센트에 꽂습니다. 충전 표시등에 불이 들어옵니다.

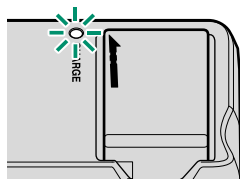

4 배터리를 충전하십시오.

충전이 완료되면 배터리를 분리합니다.

충전 표시등

충전 표시등은 다음과 같이 배터리 충전 상태를 보여줍니다.

충전 표시등	배터리 상태	조치
꺼짐	배터리가 삽입되지 않았습니다.	배터리를 삽입합니다.
	배터리가 완전히 충전되었습니다.	배터리를 분리합니다.
켜짐	배터리 충전 중입니다.	—
깜박임	배터리에 문제가 있습니다.	충전기 플러그를 빼고 배터리를 분리합니다.

❗ 해당 국가 또는 지역의 플러그 어댑터와 충전기를 사용하십시오.

배터리에 라벨이나 다른 물체를 부착하지 마십시오. 이 주의사항을 지키지 않으면 카메라를 배터리에서 분리할 수 없게 됩니다.

배터리 단자를 단락하지 마십시오. 배터리가 과열될 수 있습니다.

"배터리 및 전원 공급장치"의 주의사항을 읽으십시오.

배터리에 전용 배터리 충전기만을 사용하십시오. 이 주의사항을 지키지 않으면 제품 오작동이 발생할 수 있습니다.

배터리에서 라벨을 제거하지 마십시오. 외부 케이싱을 자르거나 벗기려고 하지 마십시오.

사용하지 않는 동안에도 배터리는 서서히 방전됩니다. 사용하기 전에 배터리를 1-2일 정도 충전합니다. 배터리가 충전되지 않으면 충전 수명이 다한 것이니 다른 제품으로 교체해야 합니다.

충전기를 사용하지 않을 때는 플러그를 빼두십시오.

부드러운 마른 천으로 배터리 단자의 먼지를 닦아냅니다. 이 주의사항을 지키지 않으면 배터리가 충전되지 않습니다.



저온에서는 충전 시간이 늘어납니다.

AC 어댑터를 통한 충전

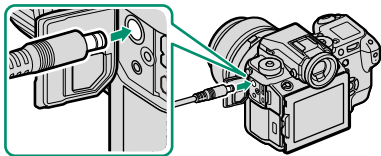
옵션 AC-15V AC 어댑터로 카메라 전원을 켤 때 카메라에 삽입된 배터리도 충전됩니다. 충전하는데 약 120분 걸립니다.



카메라가 켜져 있을 때는(재생 모드) 배터리 상태 아이콘이, 꺼져 있을 때는 표시등이 배터리 충전 상태를 표시합니다.

배터리 상태 아이콘 (카메라 켜짐)	표시등(카메라 꺼짐)	배터리 상태
 (노란색)	켜짐	배터리 충전 중
 (녹색)	꺼짐	충전 완료
 (적색)	깜박임	배터리 결함

배터리 삽입

배터리를 충전한 다음 아래 설명대로 카메라에 배터리를 삽입합니다.

1 배터리실 덮개를 엽니다.

그림처럼 배터리실 고정레버를 밀고 배터리실 덮개를 엽니다.

! 카메라가 켜져 있을 때 배터리를 분리하지 마십시오. 이 주의사항을 지키지 않으면 이미지 파일이나 메모리 카드가 손상될 수 있습니다.

배터리실 덮개를 열고 닫을 때 무리하게 힘을 주지 마십시오.

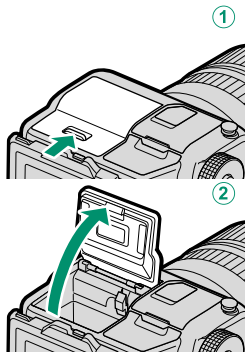

2 배터리를 삽입합니다.

배터리를 사용하여 배터리 고정레버를 한쪽으로 밀고, 화살표가 지시하는 방향으로 배터리 접촉부를 먼저 삽입합니다. 배터리가 완전히 고정되었는지 확인합니다.

! 그림과 같은 방향으로 배터리를 삽입합니다. **배터리에 무리한 힘을 가하거나 거꾸로 삽입하지 마십시오.** 배터리를 정확한 방향으로 삽입하면 쉽게 들어갑니다.

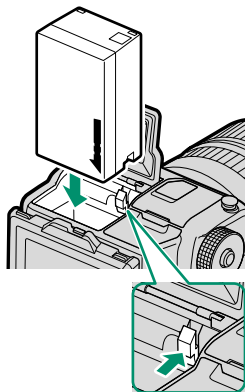

3 배터리실 덮개를 닫습니다. 덮개를 닫고 잠급니다.

- ❗ 덮개가 닫히지 않을 경우 배터리가 올바른 방향으로 되어 있는지 확인합니다. 덮개를 무리하게 닫으려고 하지 마십시오.

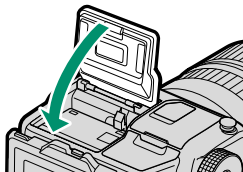

배터리 제거

배터리를 꺼내려면 먼저 카메라를 끄고 배터리실 덮개를 엽니다.

배터리를 제거하려면 배터리 고정레버를 옆으로 밀고 그림과 같이 배터리를 카메라 밖으로 밀어냅니다.

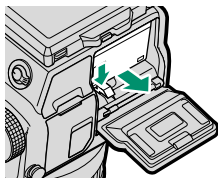

- ❗ 고온 환경에서 사용하면 배터리가 뜨거워 질 수 있습니다. 배터리를 분리할 때 주의 사항을 준수하십시오.

메모리 카드 삽입

사진은 메모리 카드(별매)에 저장됩니다.

 카메라에는 슬롯이 2개 있어, 슬롯당 카드 1개씩 총 2개를 사용할 수 있습니다.

1 메모리 카드 슬롯 덮개를 엽니다.

덮개를 벗기고 엽니다.

 카메라가 켜져 있을 때 메모리 카드를 제거하지 마십시오. 이 주의사항을 지키지 않으면 이미지 파일이나 메모리 카드가 손상될 수 있습니다.

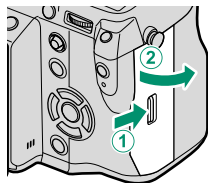

2 메모리 카드를 삽입합니다.

그림과 같은 방향으로 카드를 잡고 슬롯 뒤쪽의 제자리에 맞아 찰칵 소리가 날 때까지 밀어 넣습니다.

 카드를 정확한 방향으로 삽입합니다. 비스듬히 넣거나 무리하게 힘을 가하지 마십시오.

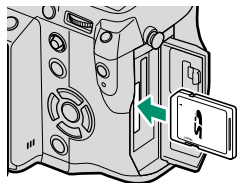

3 메모리 카드 슬롯 덮개를 닫습니다.

덮개를 닫고 잠급니다.

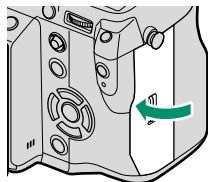

메모리 카드 제거

메모리 카드를 꺼내려면 먼저 **카메라를 끄고** 메모리 카드 슬롯 덮개를 엽니다.

카드를 눌러서 릴리스하여 중간에 꺼냅니다 (카드가 슬롯에서 떨어지지 않도록 손가락을 카드에서 떼지 않고 카드 중앙을 누른 다음 천천히 릴리스 할 것). 이제 카드를 손으로 꺼낼 수 있습니다.

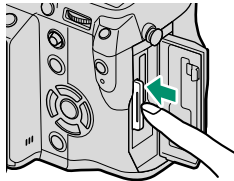

카드 2개 사용하기

카메라에는 슬롯이 2개 있어, 슬롯당 카드 1개씩 총 2개를 사용할 수 있습니다. 기본 설정에서는 첫 번째 슬롯에 있는 카드 용량이 다 찬 경우에만 두 번째 슬롯에 있는 카드에 사진이 저장됩니다. 이 설정은 **저장 데이터 설정 > 카드슬롯 설정(스틸사진)**에서 변경할 수 있습니다.

옵션	설명	화면
순차 (기본값)	두 번째 슬롯에 들어 있는 카드는 첫 번째 슬롯에 들어 있는 카드의 용량이 가득 찼을 때만 사용됩니다. 저장 데이터 설정 > 슬롯 전환(순차) 에서 두 번째 슬롯을 선택한 경우 두 번째 슬롯에 있는 카드에서 기록이 시작되고 두 번째 슬롯에 있는 카드의 용량이 가득 차면 첫 번째 슬롯으로 전환됩니다.	
백업	각 사진은 각 카드에 한 번씩, 총 2번 기록됩니다.	
RAW/JPEG	순차의 경우, 이미지 품질 설정 > 화질 에 대해 FINE+RAW 또는 NORMAL+RAW 를 선택하여 촬영한 사진의 RAW 사본을 제외하고 모두 첫 번째 슬롯에 들어 있는 카드에 저장되며, JPEG 사본은 두 번째 슬롯에 들어 있는 카드에 저장됩니다.	

저장 데이터 설정 > 동영상 파일 저장소를 사용하여 동영상 저장에 사용할 카드를 선택할 수 있습니다.

호환 가능한 메모리 카드

FUJIFILM과 SanDisk SD, SDHC, SDXC 메모리 카드는 카메라에서 사용하도록 승인된 제품입니다. UHS-II 카드는 양쪽 슬롯에서 사용 가능하며 동영상에서는 UHS 속도 클래스 1 이상인 카드를 사용할 것을 권장합니다. 승인된 모든 메모리 카드 목록은 http://www.fujifilm.com/support/digital_cameras/compatibility/에서 확인하실 수 있습니다. 다른 카드에 대해서는 작동 가능 여부를 보증할 수 없습니다. xD-Picture Card 또는 MMC(MultiMediaCard) 장치는 이 카메라에서 사용할 수 없습니다.

! 메모리 카드를 포맷 중이거나 카드에 데이터를 기록하거나 카드에서 데이터를 삭제하는 동안에는 카메라를 끄거나 메모리 카드를 꺼내지 마십시오. 이 주의사항을 지키지 않으면 카드가 손상될 수 있습니다.

메모리 카드를 포맷하거나 이미지가 기록 또는 삭제되지 않도록 메모리 카드를 잠가 둘 수 있습니다. 메모리 카드를 삽입하기 전에 쓰기방지 스위치를 잠금해제 위치로 밀어주십시오.



메모리 카드를 처음 사용할 경우 메모리 카드를 포맷해야 하며, 컴퓨터나 다른 장치에서 사용한 후에도 다시 포맷해야 합니다.

메모리 카드는 작아서 삼킬 수 있으므로 어린이의 손이 닿지 않는 곳에 보관하십시오. 어린이가 메모리 카드를 삼킨 경우에는 즉시 의사의 치료를 받아야 합니다.

메모리 카드 크기보다 크거나 작은 miniSD 또는 microSD 어댑터의 경우 카드가 제대로 빠지지 않을 수 있습니다. 카드가 나오지 않을 때는 카메라를 서비스 지정점에 가지고 가십시오. 역지로 카드를 빼내려고 하면 안 됩니다.

메모리 카드에 라벨이나 다른 물체를 부착하지 마십시오. 라벨이 벗겨져 카메라가 제대로 작동되지 않을 수 있습니다.

일부 메모리 카드의 경우 동영상 녹화가 중단될 수 있습니다.

카메라에서 메모리 카드를 포맷하면 사진이 저장되는 폴더가 만들어집니다. 이 폴더의 이름을 바꾸거나 삭제하거나 컴퓨터 또는 다른 장치를 사용하여 이미지 파일을 편집 또는 삭제하거나 이름을 바꾸지 마십시오. 사진을 삭제할 때는 항상 카메라에서 삭제하십시오. 파일을 편집하거나 이름을 바꾸려면 먼저 파일을 컴퓨터에 복사하고 원본 대신 사본을 편집하거나 이름을 바꾸십시오. 카메라에서 파일 이름을 바꾸면 재생 시 문제가 생길 수 있습니다.

카메라 켜기/끄기

ON/OFF 스위치로 카메라를 켜거나 끕니다.

스위치를 **ON**으로 돌려 카메라를 켜고 스위치를 **OFF**로 돌려 카메라를 끕니다.

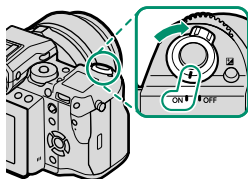

! 렌즈 또는 뷰파인더에 손자국이나 얼룩이 묻으면 사진이나 뷰파인더를 통한 뷰에 영향을 줄 수 있습니다. 렌즈와 뷰파인더를 깨끗한 상태로 유지하십시오.







▶ 버튼을 누르면 재생이 시작됩니다. 촬영 모드로 돌아가려면 셔터 버튼을 반누름합니다.

■ 전원 관리 > 자동절전모드에서 선택한 시간 동안 아무 작업도 하지 않으면 카메라가 자동으로 꺼집니다. 카메라가 자동으로 꺼진 후에 다시 켜려면, 셔터 버튼을 반누름하거나 **ON/OFF** 스위치를 **OFF**로 돌렸다가 다시 **ON**으로 돌립니다.

배터리 잔량 확인

카메라를 켜 후 화면에서 배터리 잔량을 확인합니다.

배터리 잔량은 다음과 같이 표시됩니다.

표시기	설명
	배터리가 일부 방전되었습니다.
	배터리가 80% 정도 충전되었습니다.
	배터리가 60% 정도 충전되었습니다.
	배터리가 40% 정도 충전되었습니다.
	배터리가 20% 정도 충전되었습니다.
 (적색)	배터리 잔량이 부족합니다. 가능한 한 빨리 충전하십시오.
 (적색으로 깜박임)	배터리가 소진되었습니다. 카메라를 끄고 배터리를 충전하십시오.

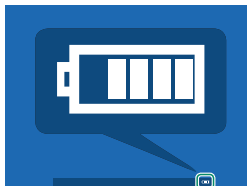

기본 설정

카메라를 맨 처음 켜면 언어 선택 대화 상자가 표시됩니다.

1 카메라를 켭니다.

언어 선택 대화 상자가 표시됩니다.

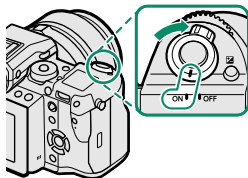

2 언어를 선택합니다.

언어를 선택하고 **MENU/OK**를 누릅니다.

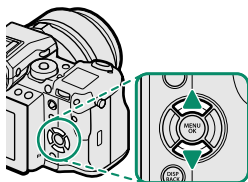

3 날짜와 시간을 맞춥니다.

셀렉터 왼쪽 또는 오른쪽을 눌러 년, 월, 일, 시, 분을 선택하고 위 또는 아래를 눌러 변경합니다. 년, 월, 일이 표시되는 순서를 변경하려면 날짜 형식을 선택하고 셀렉터 위쪽 또는 아래쪽을 누릅니다. 설정이 완료되면 **MENU/OK**를 눌러 촬영 모드로 나갑니다.





배터리를 장시간 분리하면 카메라를 켤 때 카메라 시계가 초기화되고 언어 선택 대화 상자가 표시됩니다.

현재 단계 건너뛰기

현재 단계를 건너뛰려면 **DISP/BACK**을 누릅니다. 다음에 카메라를 켜면 건너뛴 단계가 표시됩니다.

다른 언어 선택

언어를 변경하려면:

- 1 언어 옵션을 표시합니다.
 사용자 설정 > 言語/LANG.을 선택합니다.
- 2 언어를 선택합니다.
 원하는 옵션을 선택하고 **MENU/OK**를 누릅니다.

시간 및 날짜 변경

카메라 시계를 설정하려면:

- 1 시각설정 옵션을 표시합니다.
 사용자 설정 > 시각설정을 선택합니다.
- 2 시계를 설정합니다.
 셀렉터 왼쪽 또는 오른쪽을 눌러 년, 월, 일, 시, 분을 선택하고 위 또는 아래를 눌러 변경합니다. **MENU/OK**를 눌러 시계를 설정합니다.

3 기본 촬영 및 재생

사진 촬영(P 모드)

본 섹션에서는 프로그램 AE를 사용하여 사진을 촬영하는 방법을 설명합니다(P 모드). S, A, M 모드에 대한 자세한 내용은 52~61 페이지를 참조하십시오.

1 프로그램 AE의 설정을 조정합니다.

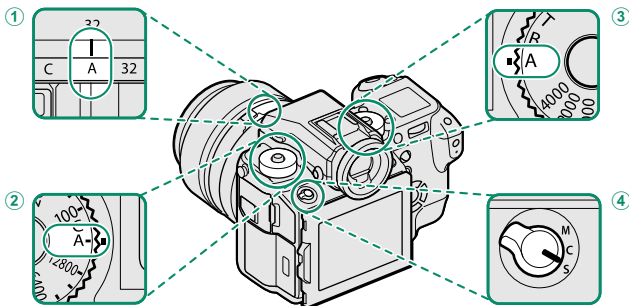

- 1 조리개 (☞ 52): A (자동)를 선택합니다.
- 2 감도 (☞ 74): A (자동)를 선택합니다.
- 3 셔터 속도 (☞ 52): A (자동)를 선택합니다.
- 4 초점 모드 (☞ 63): S (싱글 AF)를 선택합니다.

 셔터 속도 및 감도 다이얼을 사용하려면 다이얼 잠금 릴리스를 누르고 다이얼을 원하는 설정으로 돌립니다.

2 촬영 모드를 확인합니다.

화면에 P가 표시되는지 확인합니다.

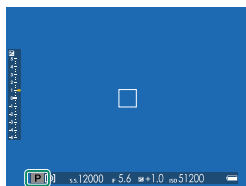

3 카메라를 준비합니다.

카메라가 흔들리지 않게 두 손으로 잡고 양 팔꿈치를 옆구리에 고정합니다. 손이 흔들리거나 고정되지 않으면 사진이 흐리게 나올 수 있습니다.

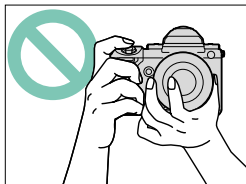

사진의 초점이 맞지 않거나 너무 어두워지는 것(노출 부족)을 방지하려면 손가락과 다른 물체를 렌즈 가까이 두지 마십시오.

**4 사진의 구도를 잡습니다.****줌 링이 있는 렌즈**

줌 링으로 화면에서 사진의 구도를 잡습니다. 링을 왼쪽으로 돌리면 축소되고 오른쪽으로 돌리면 확대됩니다.

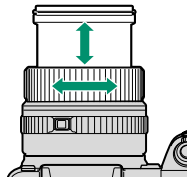

5 초점을 맞춥니다.

셔터 버튼을 반누름하여 초점을 맞춥니다.

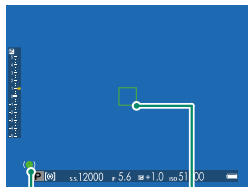

초점 표시기

초점 보정

카메라가 초점을 맞추면, 전자음이 두 번 울리고 초점 영역과 초점 표시기가 녹색으로 반짝입니다. 셔터 버튼을 반누름하고 있는 동안 초점과 노출이 고정됩니다.

카메라가 초점을 맞출 수 없으면, 초점 보정이 적색으로 바뀌고 **!AF**가 표시되며 초점 표시기가 흰색으로 깜박입니다.

6 촬영합니다.

셔터 버튼을 끝까지 부드럽게 눌러 사진을 촬영합니다.



▶ 사진 보기

뷰파인더나 LCD 모니터로 사진을 볼 수 있습니다.

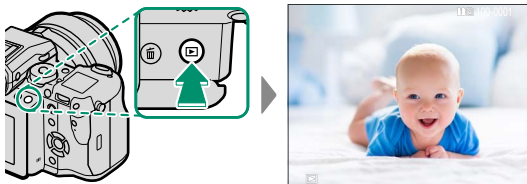
전체 화면으로 사진을 보려면 ▶를 누릅니다.



셀렉터 왼쪽 또는 오른쪽을 누르거나 전면 커맨드 다이얼을 돌려서 사진을 추가로 볼 수 있습니다. 셀렉터를 누르거나 다이얼을 오른쪽으로 돌려 기록된 순서대로 사진을 봅니다. 왼쪽으로 돌리면 사진을 역순으로 볼 수 있습니다. 셀렉터를 누른 채 원하는 프레임이 나올 때까지 빠르게 스크롤합니다.

 다른 카메라로 찍은 사진에는  ("선물 이미지") 아이콘이 있어, 정확하게 표시되지 않거나 재생 줌을 사용할 수 없을 수 있다는 사실을 경고해 줍니다.

2개의 메모리 카드

메모리 카드가 2개 삽입되어 있는 경우, ▶ 버튼을 길게 눌러 재생할 카드를 선택할 수 있습니다. **재생 메뉴 > 슬롯 전환** 옵션으로도 카드를 선택할 수 있습니다.



사진 삭제

⏏ 버튼을 사용하여 사진을 삭제합니다.



삭제된 사진은 복구할 수 없습니다. 삭제를 진행하기 전에 중요한 사진은 컴퓨터나 다른 저장 장치에 복사해 두십시오.

- 1 사진이 전체 화면으로 표시되면 ⏏ 버튼을 누르고 **1프레임**을 선택합니다.

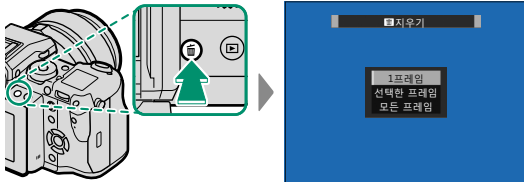

- 2 셀렉터 왼쪽 또는 오른쪽을 눌러 사진을 스크롤하고 **MENU/OK**를 눌러 사진을 삭제합니다(확인 대화 상자는 표시되지 않음). 사진을 추가로 삭제하려면 이 과정을 반복합니다.



보호된 사진은 삭제할 수 없습니다. 사진을 삭제하려면 해당 사진에서 보호 기능을 제거하십시오 (📖 133).

🔄 **재생 메뉴 > 지우기 옵션** (📖 129)으로 메뉴에서 사진을 삭제할 수도 있습니다.

4 동영상 촬영 및 재생



동영상 촬영

본 섹션에서는 자동 모드에서 동영상을 촬영하는 방법을 설명합니다.

- 1 드라이브 모드 버튼을 눌러 동영상을 선택합니다.
- 2 프로그램 AE의 설정을 조정합니다.

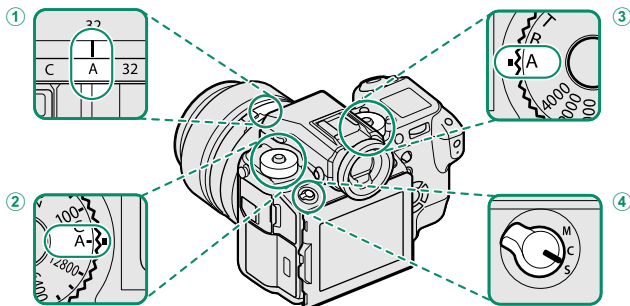

- 1 조리개 (📖 52): A (자동)를 선택합니다.
- 2 감도 (📖 74): A (자동)를 선택합니다.
- 3 셔터 속도 (📖 52): A (자동)를 선택합니다.
- 4 초점 모드 (📖 63): S (싱글 AF)를 선택합니다.

셔터 속도 및 감도 다이얼을 사용하려면 다이얼 잠금 릴리스를 누르고 다이얼을 원하는 설정으로 돌립니다.

- 3 셔터 버튼을 누르면 녹화가 시작됩니다. 녹화가 진행 중인 동안 녹화 표시기(●)와 남은 시간이 표시됩니다.

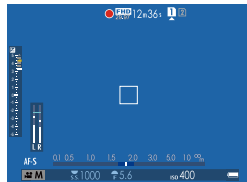

- 4 버튼을 다시 누르면 녹화가 취소됩니다. 동영상이 최대 길이에 도달하거나 메모리가 가득 차면, 촬영이 자동으로 종료됩니다.

! 사운드는 내장 마이크 또는 별매 외부 마이크를 통해 녹음됩니다. 녹음하는 동안 마이크를 가리지 마십시오. 녹화 중에 렌즈 노이즈나 다른 카메라 작동음이 녹음될 수 있습니다.

매우 밝은 피사체가 포함된 동영상에는 가로줄이나 세로줄이 나타날 수 있습니다. 이것은 정상이며 오작동이 아닙니다.

📷 녹화가 진행되는 동안 표시등이 켜집니다. 녹화 중에는 노출 보정을 최대 ± 2 EV까지 변경하고 렌즈의 줌 링 (가능한 경우)을 사용하여 줌을 조정할 수 있습니다.

렌즈에 조리개 모드 스위치가 장착된 경우 촬영을 시작하기 전에 조리개 모드를 선택합니다. A 이외의 옵션을 선택하면, 녹화 중에 셔터 속도와 조리개를 조정할 수 있습니다.

특정 설정에서 녹화할 수 없을 수 있으며, 녹화 중 설정이 적용되지 않는 경우도 있습니다.

외부 마이크 사용

직경 3.5mm인 잭을 사용하여 외부 마이크를 연결하면 소리를 녹음할 수 있습니다. 플러그인 파워가 필요한 마이크는 사용할 수 없습니다. 자세한 내용은 마이크 설명서를 참조하십시오.

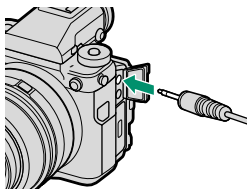

동영상 설정 조정

동영상 설정 > 동영상 모드를 사용하여 프레임 크기와 프레임 속도를 선택할 수 있으며, **저장 데이터 설정 > 동영상 파일 저장소**를 사용하여 동영상을 저장하는데 사용할 카드를 선택할 수 있습니다. 초점 모드 선택터를 사용하여 초점 모드를 선택합니다. 초점을 연속해서 조절하려면 **C**를 선택하거나 **S**를 선택하여 지능형 얼굴 검색을 활성화합니다. 초점 모드 **M**에서는 지능형 얼굴 검색을 사용할 수 없습니다.

심도

배경의 세부묘사를 부드럽게 처리하려면 낮은 f값을 선택하십시오.

동영상 보기

카메라에서 동영상을 봅니다.

전체 화면 재생에서 동영상은  아이콘으로 식별됩니다.



동영상이 표시되는 동안 다음과 같은 작업을 수행할 수 있습니다.

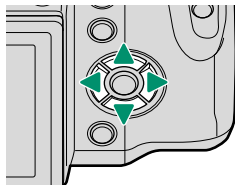

셀렉터	재생 진행 중 (▶)	재생 일시 정지됨 (⏸)
▲	재생 종료	
▼	재생 일시정지	재생 시작/계속 재생
◀▶	속도 조절	싱글 프레임 앞/뒤로 감기

재생 중 화면에 진행 상황이 표시됩니다.

 재생 중에 스피커를 가리지 마십시오.



 **MENU/OK**를 누르면 재생이 일시 정지되고 볼륨 컨트롤이 표시됩니다. 셀렉터 위아래를 눌러 음량을 조정합니다. **MENU/OK**를 다시 눌러 재생을 시작합니다. **사운드 설정 > 재생음량**을 사용하여 음량을 조절할 수도 있습니다.

재생 속도

재생 중 선택터 왼쪽 또는 오른쪽을 눌러 재생 속도를 조정합니다. 속도는 화살표 수(▶ 또는 ◀)로 표시됩니다.

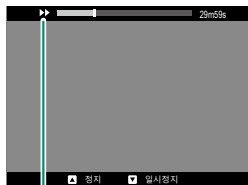

화살표

사진 촬영

5

P, S, A, M 모드

P, S, A, M 모드를 선택하여 셔터 속도와 조리개를 다양하게 조정합니다.

P 모드: 프로그램 AE

카메라가 최적 노출을 얻기 위한 셔터 속도와 조리개를 선택합니다. 프로그램 시프트로 동일한 노출을 만드는 다른 값을 선택할 수 있습니다.

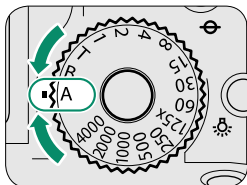

셔터 속도: A (자동)를 선택합니다.

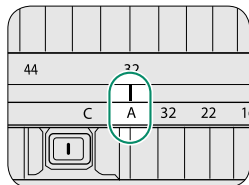
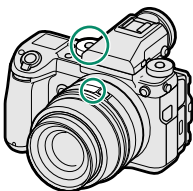

조리개: A (자동)를 선택합니다.

셔터 속도와 조리개를 A (자동)로 설정하고 P가 화면에 나타나는지 확인합니다.

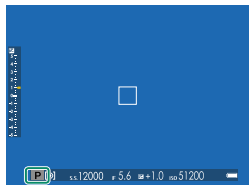

❗ 피사체가 카메라 측광 거리를 벗어나 있으면 셔터 속도와 조리개가 "----"로 표시됩니다.

📄 셔터 속도 다이얼을 사용하려면 다이얼 잠금 해제를 누르고 다이얼을 원하는 설정으로 돌립니다.

프로그램 시프트

필요한 경우 후면 커맨드 다이얼을 돌려서 노출을 변경하지 않고 셔터 속도와 조리개의 다른 조합 값을 선택할 수 있습니다(프로그램 시프트).

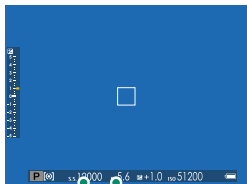

셔터 속도 조리개

! 동영상 촬영 중이거나 플래시가 TTL 자동을 지원하거나 **이미지 품질 설정 > 다이내믹 레인지**에서 자동 옵션을 선택한 경우에는 프로그램 시프트를 사용할 수 없습니다.

🗑️ 프로그램 시프트를 취소하려면 카메라를 끕니다.

S 모드: 셔터 우선 AE

셔터 속도를 선택하면 카메라가 최적 노출을 얻기 위해 조리개를 조정합니다.

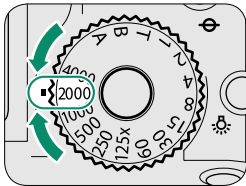

셔터 속도: 속도를 선택합니다.

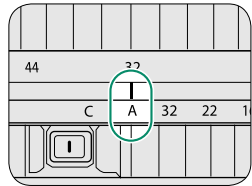
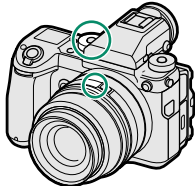

조리개: A (자동)를 선택합니다.

조리개를 A (자동)로 설정하고 셔터 속도 다이얼을 사용하여 셔터 속도를 선택합니다. 화면에 S가 나타납니다.

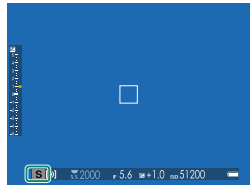

❗ 선택한 셔터 속도로 정확한 노출을 얻을 수 없는 경우에는 조리개가 적색으로 표시됩니다. 피사체가 카메라 측광 거리를 벗어나 있으면 조리개가 "----"로 표시됩니다.

📁 셔터 속도 다이얼을 사용하려면 다이얼 잠금 해제를 누르고 다이얼을 원하는 설정(셔터 버튼을 반누름한 경우에도 다이얼을 사용할 수 있음)으로 돌립니다. 후면 커맨드 다이얼을 돌려 1/3 EV씩 셔터 속도를 조절할 수도 있습니다.

타임(T)

셔터 속도 다이얼을 T(타임)로 돌려 장노출을 위한 저속 셔터 속도를 선택합니다. 노출 도중에 카메라가 움직이지 않도록 삼각대 사용을 권장합니다.

- 1 셔터 속도 다이얼을 T로 돌립니다.

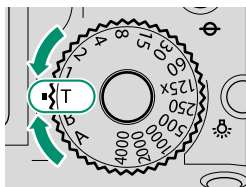

- 2 후면 커맨드 다이얼을 돌려 셔터 속도를 선택합니다.

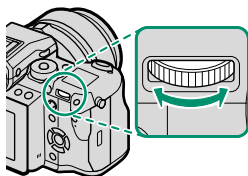

- 3 셔터 버튼을 완전히 눌러 선택한 셔터 속도로 사진을 촬영합니다. 노출이 진행되는 동안 초읽기 타이머가 표시됩니다.

 장노출에 따른 "노이즈"(얼룩)를 줄이려면 **이미지 품질 설정 > 장노출 노이즈 리덕션**에서 **ON**을 선택합니다. 이 경우 촬영 후 이미지 기록에 소요되는 시간이 늘어날 수 있습니다.

벌브(B)

셔터를 수동으로 열고 닫는 장노출의 경우에는 **B**(벌브)의 셔터 속도를 선택합니다. 노출 도중에 카메라가 움직이지 않도록 삼각대 사용을 권장합니다.

- 1 셔터 속도 다이얼을 **B**로 돌립니다.

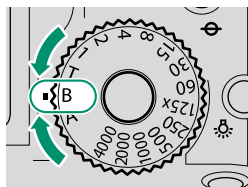

- 2 셔터 버튼을 완전히 누릅니다. 셔터 버튼을 누르고 있는 동안 최대 60분까지 셔터가 개방된 상태를 유지합니다. 노출이 시작된 후 경과된 시간이 화면에 표시됩니다.

 **A**의 조리개를 선택하면 셔터 속도가 30초로 고정됩니다.

장노출에 따른 "노이즈"(얼룩)를 줄이려면 **이미지 품질 설정 > 장노출 노이즈 리덕션**에서 **ON**을 선택합니다. 이 경우 촬영 후 이미지 기록에 소요되는 시간이 늘어날 수 있습니다.

리모트 릴리스 사용

장노출에는 별매 RR-90 리모트 릴리스를 사용할 수 있습니다. RR-90은 마이크로 USB(Micro-B) USB 2.0 커넥터를 통해 연결합니다.

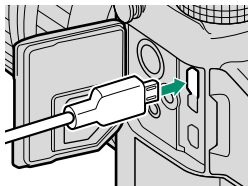

또는 타사의 전자식 릴리스를 리모트 릴리스 커넥터를 통해 연결할 수 있습니다(ø2.5mm 3극 미니 잭).

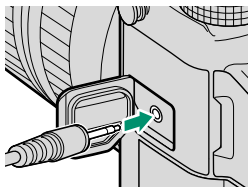

A 모드: 조리개 우선 AE

조리개를 선택하면 카메라가 최적 노출을 얻기 위해 셔터 속도를 조정합니다.

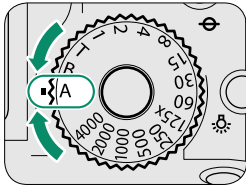

셔터 속도: A (자동)를 선택합니다.

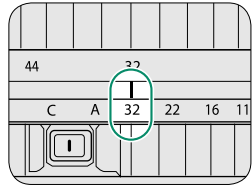
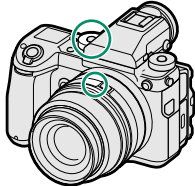

조리개: 조리개 선택.

셔터 속도 다이얼을 A (자동)로 돌리고 렌즈 조리개 링을 돌려서 원하는 대로 조리개를 조정합니다. 화면에 A가 나타납니다.

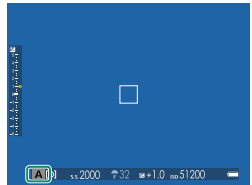

❗ 선택한 조리개에서 정확한 노출을 얻을 수 없는 경우에는 셔터 속도가 적색으로 표시됩니다. 피사체가 카메라 측광 거리를 벗어나 있으면 셔터 속도 표시가 "----"로 나타납니다.

📁 셔터 속도 다이얼을 사용하려면 다이얼 잠금 해제를 누르고 다이얼을 원하는 설정으로 돌립니다.

셔터 버튼을 반누름하는 동안에도 조리개를 조절할 수 있습니다.

심도 미리보기

심도 미리보기가 기능 버튼에 할당되면,  아이콘을 표시하는 버튼을 눌러 조리개를 선택된 설정까지 조르고 심도를 화면에서 미리 볼 수 있습니다.



 심도는 표준 화면에 나와 있는 심도 표시를 사용하여 미리보기할 수 있습니다. **DISP/BACK**을 눌러 표준 표시가 나타날 때까지 화면 모드를 차례로 확인합니다. 자동 초점 모드에서 셔터 버튼을 반누름했을 때 피사계 심도 표시기가 표시됩니다.



AF/MF 설정 > 피사계심도 눈금 옵션을 사용하여 피사계 심도 표시 방법을 선택합니다. **필름 형식 기반**을 선택하면 프린트에서 보여지는 사진의 피사계 심도를 실질적으로 평가하는 데 도움이 되며, **픽셀 기반**을 선택하면 컴퓨터나 다른 전자 기기에서 고해상도로 확인했을 때, 사진의 피사계 심도를 평가하는데 도움이 됩니다.

M 모드: 수동 노출

카메라에서 선택한 노출을 변경합니다.

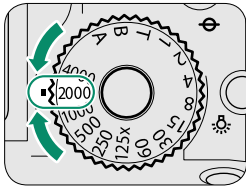

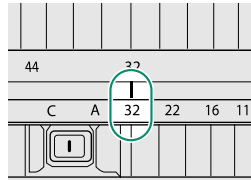
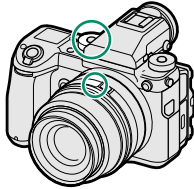

셔터 속도: 속도를 선택합니다.

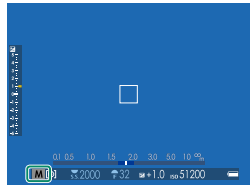

조리개: 조리개 선택.

셔터 속도를 A 이외의 값으로 설정하고 렌즈 조리개 링을 돌려 조리개를 선택합니다. 화면에 M이 나타납니다.



 셔터 속도 다이얼을 사용하려면 다이얼 잠금 해제를 누르고 다이얼을 원하는 설정으로 돌립니다. 후면 커맨드 다이얼을 돌려 1/3 EV씩 셔터 속도를 조절할 수도 있습니다.

노출 미리보기

LCD 모니터에서 노출을 미리 보려면 **화면 설정 > 수동 모드의 노출/화이트 밸런스 미리보기**에 대하여 **OFF** 이외의 옵션을 선택합니다. 플래시를 사용하거나, 사진을 촬영할 때 노출이 변경될 수 있는 경우에는 **OFF**를 선택합니다.



자동 초점

자동 초점을 사용하여 사진을 촬영합니다.

- 1 초점 모드 선택터를 S 또는 C (📖 63)로 돌립니다.

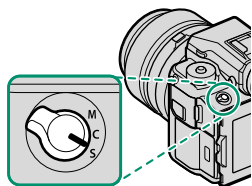

- 2 **AF/MF 설정 > AF모드**를 사용하여 AF모드 (📖 65)를 선택합니다.

- 3 초점 보정의 위치와 크기를 선택하십시오 (📖 67).

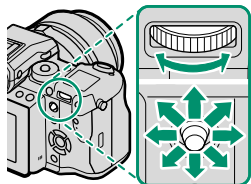

- 4 사진을 촬영합니다.

 자동 초점 시스템에 대한 자세한 내용은 다음 웹사이트를 참조하십시오.

<http://fujifilm-x.com/af/en/index.html>

초점 모드

초점 모드 선택터로 카메라가 초점 맞추는 방식을 선택합니다.

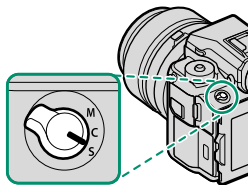

다음 옵션 중에서 선택합니다.

모드	설명
S (AF-S)	싱글 AF: 셔터 버튼을 반누름하는 동안 초점이 고정됩니다. 정지된 피사체에 대해 선택합니다.
C (AF-C)	컨티뉴어스 AF: 셔터 버튼을 반누름하는 동안 피사체와의 거리 변화에 따라서 초점이 계속해서 조절됩니다. 움직이는 피사체에 사용합니다. 눈 감지 AF를 사용할 수 없습니다.
M (수동)	수동: 렌즈 초점 링을 사용하여 수동으로 초점을 맞춥니다. 카메라가 자동 초점을 사용하여 초점을 맞출 수 없는 상황에서는 수동 초점 조절을 선택합니다(☞ 71).

 선택한 옵션에 관계없이 렌즈가 수동 초점 모드에 있으면 수동 초점이 사용됩니다.

 **AF/MF 설정 > PRE-AF**에서 **ON**을 선택하면, 셔터 버튼을 누르지 않아도 **S** 모드와 **C** 모드에서 초점이 계속해서 조정됩니다.

초점 표시기

피사체에 초점이 맞으면 초점 표시기는 초록색이 되고 카메라가 초점을 맞출 수 없으면 흰색으로 깜박입니다. 괄호 기호“()”는 카메라가 초점을 맞추고 있음을 표시하며 C 모드에서 연속적으로 표시됩니다. 수동 초점 모드에서 MF가 표시됩니다.

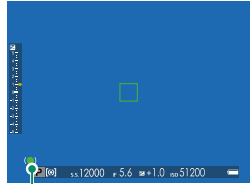

초점 표시기

자동 초점 옵션(AF모드)

S 모드와 C 모드에서 카메라가 초점을 맞추는 방식을 선택합니다.

- 1 MENU/OK를 눌러 촬영 메뉴로 이동합니다.
- 2  AF/MF 설정 > AF모드를 선택합니다.
- 3 AF모드를 선택합니다.

 이 기능은 바로 가기를 통해 액세스할 수도 있습니다(176).

카메라가 초점을 맞추는 방식은 초점 모드에 따라 다릅니다.

초점 모드 S (AF-S)

옵션	설명	샘플 이미지
 정점	카메라가 선택된 포커스 포인트에서 피사체에 초점을 맞춥니다. 선택된 피사체에 핀포인트 초점을 맞출 때 사용하십시오.	
 영역	카메라가 선택된 초점 영역에서 피사체에 초점을 맞춥니다. 다중 초점 포인트를 포함한 초점 영역을 사용하면 움직이는 피사체에 초점을 쉽게 맞출 수 있습니다.	
 광각/추적	카메라가 콘트라스트가 강한 피사체에 자동으로 초점을 맞추고 화면에 초점 영역이 표시됩니다.	

초점 모드 C (AF-C)

옵션	설명	샘플 이미지
 정점	선택한 초점 포인트에서 초점이 피사체를 추적합니다. 카메라쪽으로 움직이거나 카메라에서 멀어지는 피사체에 사용합니다.	
 영역	선택한 초점 영역에서 초점이 피사체를 추적합니다. 움직임을 예상할 수 있는 피사체에 사용합니다.	
 광각/추적	초점이 넓은 프레임 영역을 움직이는 피사체를 추적합니다.	

포커스 포인트 선택

자동 초점을 위한 포커스 포인트를 선택합니다.







포커스 포인트 표시 보기

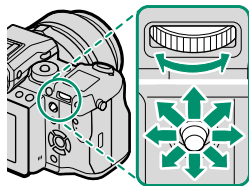

- 1 MENU/OK를 눌러 촬영 메뉴로 이동합니다.
- 2 **AF/MF 설정 > 초점 영역**을 선택하여 포커스 포인트 화면을 봅니다.
- 3 초점 스틱과 후면 커맨드 다이얼을 사용하여 초점 영역을 선택합니다.

포커스 포인트 선택

터치 컨트롤 또는 초점 스틱(초점 레버)을 사용하여 포커스 포인트를 선택하고 후면 커맨드 다이얼을 사용하여 초점 보정 크기를 선택합니다. 이 과정은 AF모드에 대한 옵션 선택에 따라 달라집니다.









AF모드	초점 스틱		후면 커맨드 다이얼	
	 기울기	 누름	 회전	 누름
	포커스 포인트 선택	중앙 포커스 포 인트 선택	6가지 프레임 크 기에서 선택	원본 크기로 복원
			3가지 프레임 크 기에서 선택	
			—	

 초점 모드 S에서  광각/추적을 선택하면 수동 포커스 포인트 선택을 사용할 수 없습니다.

포커스 포인트 표시

포커스 포인트 표시는 AF모드에서 선택한 옵션에 따라 다릅니다.

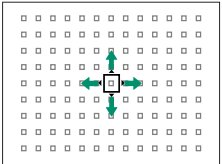
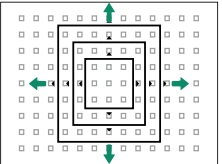
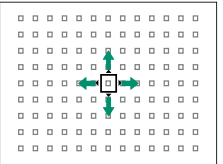
 초점 보정은 작은 정사각형으로 표시되며(□), 초점 영역은 큰 정사각형으로 표시됩니다.

AF모드		
 정점	 영역	 광각/추적
		
<p> AF/MF 설정 > 포커스 포인트의 수로 사용 가능한 포커스 포인트의 수를 선택할 수 있습니다.</p>	<p>7×7, 5×5, 3×3 포커스 포인트 영역에서 선택합니다.</p>	<p>피사체 위에 초점 보정 위치를 정하고 MENU/OK를 누릅니다.</p>

자동 초점

이 카메라에는 고정밀 자동 초점 시스템이 장착되어 있으나 아래와 같은 피사체에서는 초점을 맞출 수 없습니다.

- 거울이나 차체와 같이 반짝이는 피사체.
- 창문이나 기타 반사체를 통해 촬영되는 피사체.
- 어두운 피사체 및 머리카락이나 털과 같이 빛을 반사하지 않고 흡수하는 피사체.
- 연기나 화염과 같이 형태가 없는 피사체.
- 배경과 거의 대비를 보이지 않는 피사체.
- 콘트라스트가 강한 다른 물체가 초점 영역에 있고 그 물체의 앞이나 뒤에 위치한 피사체(예: 콘트라스트가 강한 요소들을 배경으로 촬영하는 경우).

초점 확인

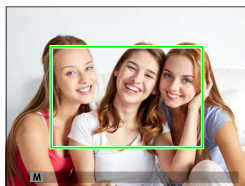
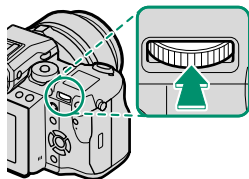

정확한 초점을 위해 현재 초점 영역을 확대하려면 초점 줌이 할당된 컨트롤을 누릅니다(기본 설정에서 후면 커맨드 다이얼의 중앙). 줌을 취소하려면 컨트롤을 다시 누릅니다.



표준 표시



초점 줌

 초점 모드 S에서 후면 커맨드 다이얼을 돌려 줌을 조정할 수 있습니다. 초점 모드 C로 선택되어 있거나  AF/MF 설정 > PRE-AF가 켜져 있거나, AF모드에  정점 이외의 옵션이 선택된 경우에는 초점 줌을 사용할 수 없습니다.



초점 줌을 컨트롤에 할당하려면  버튼/다이얼 설정 > 기능(Fn) 설정에 대해 포커스 체크를 선택합니다.

터치 초점 컨트롤

사진을 촬영할 때 터치 스크린을 사용해 초점을 맞춥니다.

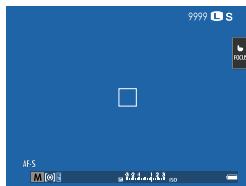
촬영 화면에서 터치 스크린 모드 표시기를 누르면 다음 터치 스크린 모드를 순환할 수 있습니다.



모드	설명
AF 	포커스 포인트를 선택하고 초점을 고정하려면 화면을 누릅니다. 셔터 버튼을 완전히 누르면 셔터를 릴리스할 수 있습니다.
에리어선택 	선택한 포인트로 초점 프레임을 이동하려면 화면을 누릅니다. 선택된 포인트는 초점과 초점 줌에 사용됩니다.
OFF 	터치 컨트롤을 끕니다.

 터치 컨트롤 설정은 **AF/MF 설정 > 터치 스크린 모드**를 사용하여 조정할 수 있습니다. 터치 컨트롤을 해제하고 터치 스크린 모드 표시기를 숨기려면 **버튼/다이얼 설정 > 터치 스크린 설정**에 대해 **OFF**를 선택합니다.

수동 초점

수동으로 초점을 조정합니다.

- 1 초점 모드 선택터를 M으로 돌립니다.

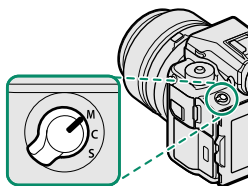

MF가 나타납니다.

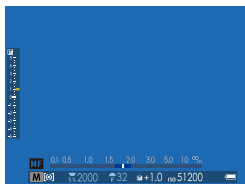

- 2 렌즈 초점 링을 사용하여 수동으로 초점을 맞춥니다. 링을 왼쪽으로 돌리면 초점 거리가 감소하고 오른쪽으로 돌리면 증가합니다.

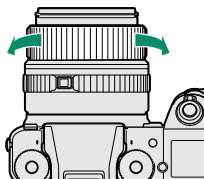

- 3 사진을 촬영합니다.

버튼/다이얼 설정 > 초점 링을 사용하여 초점 링의 회전 방향을 변경합니다.

선택한 옵션에 관계없이 렌즈가 수동 초점 모드에 있으면 수동 초점이 사용됩니다.

퀵 포커스

자동 초점을 사용하여 선택된 초점 영역에서 피사체에 초점을 맞추려면, 초점 고정 또는 **AF-ON**이 할당된 버튼을 누릅니다(초점 영역의 크기는 후면 커맨드 다이얼로 선택 가능). 수동 초점 모드에서 이 기능을 사용하면 **AF/MF 설정 > 인스턴트 AF 설정**으로 선택한 옵션에 따라 싱글 AF 또는 컨티뉴어스 AF를 사용하여 해당 피사체에 초점을 빨리 맞출 수 있습니다.

초점 확인

수동 초점 모드에서 초점을 확인하는데 여러 옵션을 사용할 수 있습니다.

수동 초점 표시기

수동 초점 표시기는 초점 거리와 초점 브래킷의 피사체까지의 거리가 얼마나 가까운지를 표시합니다. 흰색 선은 초점 영역에서 피사체까지의 거리(설정 메뉴의 **화면 설정 > 초점 거리 단위**에 대해 선택된 옵션에 따라 미터 또는 피트 단위)를 나타내며 파란색 바는 심도, 즉 초점이 맞은 것으로 보이는 피사체 앞/뒤의 거리를 나타냅니다.

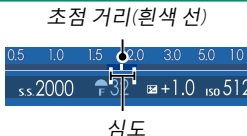

초점 줌

AF/MF 설정 > 포커스 체크에서 **ON**을 선택한 상태에서 초점 링을 돌리면 카메라가 선택한 초점 영역을 자동으로 확대합니다.

AF/MF 설정 > MF 어시스트에서 **표준** 또는 **초점 피크 하이라이트**를 선택한 상태에서 후면 커맨드 다이얼을 돌리면 줌을 조정할 수 있습니다.

초점 피킹

AF/MF 설정 > MF 어시스트에 대해 **초점 피크 하이라이트**를 선택하여 고대비 윤곽선을 강조 표시합니다. 초점을 맞출 때 피사체가 선택될 때까지 초점 링을 돌립니다.



후면 커맨드 다이얼 중앙을 계속 누르고 있으면 **MF 어시스트** 메뉴가 표시됩니다.

ISO 감도

카메라의 광감도를 조정합니다.

감도 다이얼 잠금 릴리스를 누르고 다이얼을 원하는 설정으로 돌린 다음 릴리스를 다시 눌러 다이얼을 제 위치에 고정합니다.

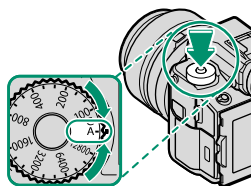

옵션	설명
A(자동)	감도는 ☑ 촬영 설정 > ISO 자동 설정 에서 선택한 옵션에 따라 촬영 조건에 맞게 자동으로 조정됩니다. AUTO1 , AUTO2 및 AUTO3 중에서 선택합니다.
C(명령)	감도는 전면 커맨드 다이얼을 돌려 설정할 수 있습니다. 100에서 12800 사이의 값에서 선택하거나 ISO 50 또는 ISO 25600 이상의 "확장" 값을 선택하십시오.
12800-100	수동으로 감도를 조정합니다. 선택한 값이 화면에 표시됩니다.

감도 조정

높은 값을 사용하면 조명이 약할 때 흐려지는 현상을 줄일 수 있는 반면 낮은 값을 선택하면 조명이 밝을 때 셔터 속도를 늦추거나 조리개를 넓힐 수 있습니다. 다만, 고감도에서 촬영한 사진에는 얼룩이 나타날 수 있습니다.

자동 감도 (A)

촬영 설정 > ISO 자동 설정을 사용하여 기본 감도, 최대 감도 및 감도 다이얼의 A 위치에 최소 셔터 속도를 선택합니다. **AUTO1**, **AUTO2** 및 **AUTO3**에 대한 설정을 별도로 저장할 수 있습니다. 기본값은 아래에 표시됩니다.

옵션	기본값		
	AUTO1	AUTO2	AUTO3
기본 감도	100		
최대 감도	800	1600	3200
최소 셔터 속도	1/60 초		

카메라는 감도를 기본값과 최대값 사이에서 자동으로 선택합니다. 최적 노출에서 요구되는 셔터 속도가 **최소 셔터 속도**에서 선택한 값보다 느릴 경우 감도는 기본값 이상으로만 **셔터 속도**.

 기본 감도에 대해 선택한 값이 최대감도에 대해 선택된 값보다 큰 경우 기본 감도는 최대감도에 대해 선택된 값으로 설정됩니다.

카메라가 **최소 셔터 속도**보다 느린 셔터 속도를 선택할 때가 있습니다. 이는 주로 **최대감도**에 대해 선택된 값에서 사진의 노출이 부족한 경우에 선택됩니다.

측광

카메라가 노출을 측광하는 방법을 선택합니다.

☑ 촬영 설정 > 측광에서 다음과 같은 측정 옵션을 선택할 수 있습니다.

! 선택된 옵션은 **AF/MF 설정 > 얼굴/눈 감지 설정**이 **얼굴 꺼짐/눈 꺼짐**일 경우에만 실행됩니다.

모드	설명
[.] (스팟)	전체의 2%에 해당하는 프레임 중앙 영역의 조명 상태가 측광됩니다. 역광의 피사체 그리고 배경이 주 피사체보다 훨씬 밝거나 어두운 경우에 권장됩니다.
[⊙] (중앙부 중점 측광)	카메라는 전체 프레임을 측광하지만, 중앙 부분에 더 가중치를 둡니다.
[☒] (멀티)	카메라는 즉시 구도, 색상, 밝기 분포를 분석하여 노출을 결정합니다. 대부분의 상황에서 권장됩니다.
[] (평균)	프레임 전체의 평균값으로 노출이 설정됩니다. 동일한 조명에서 여러 차례 촬영 시 일관된 노출 값이 적용되며 풍경 사진이나 흑백 옷을 입은 피사체 인물 촬영에 특히 효과가 좋습니다.

노출 보정



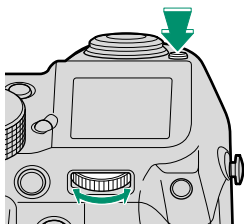

노출을 조정합니다.

원하는 값이 뷰파인더 또는 LCD 모니터에 표시될 때까지  버튼을 누른 상태에서 후면 커맨드 다이얼을 돌립니다.



 사용 가능한 보정 양은 촬영 모드에 따라 달라집니다.

버튼

ON/OFF스위치가  버튼/다이얼 설정 > 노출 보정 버튼 설정에 대해 선택된 경우, 노출 보정은  버튼을 한 번 누르고 후면 커맨드 다이얼을 돌린 다음  버튼을 다시 눌러 설정할 수 있습니다. 노출 보정은  버튼/다이얼 설정 > 기능(Fn)설정을 사용하여 다른 컨트롤에 할당할 수 있습니다.

초점/노출 고정

피사체가 중앙에서 벗어난 사진의 구도를 잡습니다.

- 1 초점 맞추기:** 피사체를 초점 보정에 놓고 셔터 버튼을 반누름하여 초점과 노출을 고정합니다. 셔터 버튼을 반누름하는 동안 초점과 노출이 고정됩니다(AF/AE 고정).

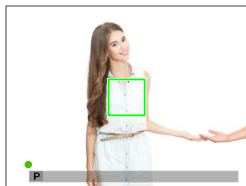

- 2 다시 구도잡기:** 셔터 버튼을 반누름합니다.

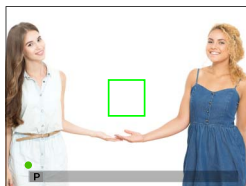

- 3 촬영:** 버튼을 끝까지 누릅니다.



버튼/다이얼 설정 > 셔터 AF, 셔터 AE에서 **ON**을 선택할 경우에만 셔터 버튼으로 초점을 고정할 수 있습니다.

AF-L 및 AE-L 버튼

또한 기능 버튼으로 초점과 노출을 고정할 수 있습니다. 기본 설정에서는 **Fn4** 버튼으로 초점을 고정하고 **Fn5** 버튼으로 노출을 고정합니다. 셔터 버튼의 반누름 여부에 상관없이 버튼을 누르고 있는 동안에는 초점 및/또는 노출이 고정됩니다.

다음 **☑ 버튼/다이얼 설정 옵션**을 사용하여 버튼 역할을 변경할 수 있습니다.

- **기능(Fn)설정**: 기능 버튼이 하는 역할을 선택합니다.
- **AE/AF-고정 모드**: AE/AF-고정 모드에서 AE/AF-고정 컴/끔 전환을 선택할 경우 버튼을 누르면 초점 및/또는 노출이 고정되고 이 버튼을 다시 누를 때까지 고정된 상태가 유지됩니다.

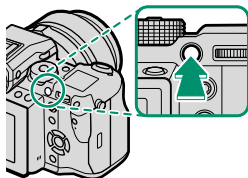

Fn4 버튼 (초점 고정)

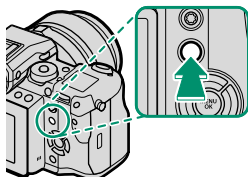

Fn5 버튼 (노출 잠금)

BKT 브라케팅

연속 촬영되는 사진의 설정이 자동으로 변경됩니다.

드라이브 버튼을 누르고 아래 옵션에서 선택합니다.

자동노출BKT

☑ 촬영 설정 > AE BKT 설정을 사용하여 브라케팅 양과 촬영 컷수를 선택합니다. 셔터 버튼을 누를 때마다 카메라는 지정된 수의 사진을 촬영합니다. 한 장은 노출 측정 값을 사용하고 나머지는 선택된 브라케팅 양의 배수만큼 과다 노출 또는 노출 부족 상태로 촬영합니다.

 브라케팅 양에 상관없이 노출은 노출 측광 시스템의 제한을 초과하지 않습니다.

ISO 감도 BKT

브라케팅 양을 선택합니다(± 1 , $\pm \frac{2}{3}$, $\pm \frac{1}{3}$). 셔터 버튼을 릴리스할 때마다 카메라는 현재 감도로 사진을 촬영하고 이를 처리하여 2장의 사본을 추가로 만듭니다. 한 장은 선택한 양만큼 감도를 높여서, 다른 한 장은 감도를 낮춰서 생성됩니다.

필름시뮬레이션BKT

셔터를 릴리스할 때마다 카메라는 한 컷을 촬영하고 이를 처리한 다음 **☑ 촬영 설정 > 필름시뮬레이션BKT**를 사용하여 선택한 다른 필름 시뮬레이션 설정으로 사본을 만듭니다.

WB 화이트밸런스 BKT

브라케팅 양을 선택합니다(± 1 , ± 2 , ± 3). 셔터를 릴리즈할 때마다 카메라는 한 컷을 촬영하고 사본 세 장을 만듭니다. 한 장은 현재 화이트밸런스 설정에서, 다른 한 장은 선택한 양만큼 증가된 미세 조정으로, 나머지 한 장은 선택한 양만큼 감소된 미세 조정으로 촬영합니다.

DR 다이내믹레인지 BKT

셔터 버튼을 누를 때마다 카메라는 다른 다이내믹 레인지로 3장의 사진을 촬영합니다. 첫 번째는 100%, 두 번째는 200%, 세 번째는 400%로 촬영됩니다.

 다이내믹 레인지 브라케팅이 작동 중일 때 감도는 최저 ISO 400 (또는 감도에 자동 옵션이 선택된 경우 최저 ISO 100에서 400)으로 제한되며, 브라케팅이 끝나면 이전에 적용됐던 감도로 복원됩니다.



연속 촬영(연사 모드)

연속된 사진으로 움직임을 포착합니다.

드라이브 버튼을 누르고 연사를 선택합니다. 셔터 버튼을 누르면 사진이 촬영됩니다. 셔터 버튼을 릴리스하거나 메모리 카드가 다 차면 촬영이 종료됩니다.

촬영이 완료되기 전에 파일 번호가 999에 도달하면 남은 사진은 새 폴더에 기록됩니다.

메모리 카드의 여유 공간이 충분하지 않으면 촬영을 시작할 수 없습니다.

프레임 속도는 피사체, 셔터 속도, 감도 및 초점 모드에 따라 다릅니다. 촬영 컷이 많을수록 프레임 속도가 느려지고 녹화 시간이 늘어날 수 있습니다. 촬영 조건에 따라 플래시가 발광하거나 발광하지 않을 수 있습니다.

노출

각 촬영 컷의 노출을 변경하려면 버튼/다이얼 설정 > 셔터 AE에서 OFF를 선택합니다.

조리개, 감도, 노출 보정과 같은 요인에 따라, 노출이 자동으로 조절되지 않을 수 있습니다.



다중 노출

두 노출을 통합하는 사진을 만듭니다.



1 드라이브 버튼을 누르고 다중 노출을 선택합니다.

2 첫 번째 촬영을 합니다.

3 MENU/OK를 누릅니다. 첫 번째 촬영은 렌즈를 통한 화면에 겹쳐서 나타나고 두 번째 촬영을 하라는 메시지가 표시됩니다.



2단계로 돌아가려면 첫 번째 촬영을 다시 하고 셀렉터 왼쪽을 누릅니다. 첫 번째 촬영을 저장하고 다중 노출을 만들지 않고 종료하려면, DISP/BACK을 누릅니다.



4 첫 번째 프레임을 참고로 두 번째 촬영을 합니다.



5 MENU/OK를 눌러 다중 노출을 만들거나, 셀렉터 왼쪽을 눌러 4단계로 돌아간 다음 두 번째 촬영을 다시 합니다.



다중 노출은 테더링 촬영으로 녹화할 수 없습니다(174).

촬영 메뉴

6

이미지 품질 설정

이미지 품질 설정을 조정합니다.

이미지 품질 설정을 표시하려면, 촬영 화면에서 **MENU/OK**를 누른 다음 **Ⓜ (이미지 품질 설정)** 탭을 선택합니다.



사용 가능한 옵션은 선택한 촬영 모드에 따라 달라집니다.

이미지 크기

스틸 사진을 기록할 크기와 화면비를 선택합니다.

옵션	이미지 크기	옵션	이미지 크기
L 4:3	8256 × 6192	S 4:3	4000 × 3000
L 3:2	8256 × 5504	S 3:2	4000 × 2664
L 16:9	8256 × 4640	S 16:9	4000 × 2248
L 1:1	6192 × 6192	S 1:1	2992 × 2992
L 65:24	8256 × 3048	S 65:24	4000 × 1480
L 5:4	7744 × 6192	S 5:4	3744 × 3000
L 7:6	7232 × 6192	S 7:6	3504 × 3000

카메라를 끄거나 다른 촬영 모드를 선택할 때 **이미지 크기**는 초기화되지 않습니다.

화질

파일 형식과 압축 비율을 선택합니다. JPEG 화상을 기록하려면 **SUPER FINE** (최소 압축), **FINE** (저 압축) 또는 **NORMAL** (고 압축)을 선택하고 RAW 화상을 기록할 때는 **RAW**, JPEG와 RAW 화상을 모두 기록할 때는 **SUPER FINE+RAW**, **FINE+RAW** 또는 **NORMAL+RAW**를 선택합니다. JPEG 화상을 사용할 때 압축 비율을 낮추면 화질이 향상되지만 압축 비율을 높이면 동일한 용량의 메모리에 더 많은 화상을 저장할 수 있습니다.

기능 버튼

단일 촬영 컷에서 RAW 화질을 켜거나 끄려면, **RAW**를 기능 버튼에 할당합니다(☞ 182). 화질이 현재 JPEG 옵션으로 선택된 경우, 해당 버튼을 누르면 이에 해당되는 JPEG+RAW 옵션이 일시적으로 선택됩니다. 현재 JPEG+RAW 옵션이 선택된 경우 버튼을 누르면 이에 해당하는 JPEG 옵션이 일시적으로 선택되며, **RAW**가 선택된 경우 버튼을 누르면 **FINE**이 일시적으로 선택됩니다. 사진을 촬영하거나 버튼을 다시 누르면 이전 설정으로 복원됩니다.











RAW 레코딩

RAW 이미지 압축 여부를 선택합니다.

옵션	설명
무압축	RAW 이미지는 압축되지 않습니다.
무손실 압축	RAW 이미지는 이미지 데이터 손실 없이 파일 크기를 줄여주는 가역 알고리즘을 사용하여 압축됩니다. 이미지는 RAW FILE CONVERTER EX 2.0 또는 기타 "무손실" RAW 압축을 지원하는 소프트웨어로 볼 수 있습니다(☞ 212).

필름 시뮬레이션

흑백(컬러 필터 유무 무관) 등 다양한 유형의 필름 효과를 시뮬레이션합니다. 피사체와 창작 의도에 따라 팔레트를 선택합니다.

옵션	설명
 PROVIA/스탠다드	표준 색상을 재현합니다. 인물에서 풍경까지 다양한 피사체에 적합합니다.
 Velvia/선명	채도가 높은 고대비 색상을 표현하므로 자연을 촬영할 때 적합합니다.
 ASTIA/소프트	맑은 하늘의 밝은 푸른 빛을 유지하면서 인물 사진의 피부색에 이용 가능한 색조 범위를 넓힙니다. 인물 야외 촬영용으로 권장합니다.
 CLASSIC CHROME	부드러운 컬러와 개선된 새도우 콘트라스트가 차별한 모습을 연출합니다.
 PRO Neg. Hi	 PRO Neg. Std보다 약간 더 콘트라스트를 줍니다. 인물 야외 촬영용으로 권장합니다.
 PRO Neg. Std	부드러운 톤의 팔레트입니다. 피부 톤에 이용 가능한 색조 범위가 향상되어 스튜디오 인물 사진 촬영에 적합합니다.
 ACROS*	풍부한 그라데이션과 뛰어난 선명함으로 흑백 사진을 촬영합니다.
 모노크롬*	표준 흑백 사진을 촬영합니다.
 세피아	세피아로 촬영합니다.

* 노란색(Ye), 빨간색(R), 초록색(G) 필터에서 사용 가능하며 이러한 필터는 선택 색상을 보완하는 색조에 해당하는 회색 음영을 심화합니다. 노란색(Ye) 필터는 보라색과 파란색을 심화하고 빨간색(R) 필터는 파란색과 초록색을 심화합니다. 초록색(G) 필터는 피부톤을 비롯한 빨간색과 갈색을 심화하여 인물 사진에 좋습니다.

 필름 시뮬레이션 옵션은 톤과 샤프니스 설정과 함께 통합되어 사용할 수 있습니다.

필름 시뮬레이션 설정은 바로 가기를 통해서도 액세스할 수 있습니다(📖 176).

자세한 내용은 다음 웹사이트를 참조하시기 바랍니다.

<http://fujifilm-x.com/en/x-stories/the-world-of-film-simulation-episode-1/>

그레인 효과

필름 그레인 효과를 추가합니다. 강도(**강** 또는 **약**)를 선택하거나 **OFF**를 선택하여 필름 그레인 효과를 끕니다.

옵션		
강	약	OFF

컬러 크롬 효과

그림자 색상을 심화합니다. 강도(**강** 또는 **약**)를 선택하거나 **OFF**를 선택하여 효과를 끕니다.

옵션		
강	약	OFF

! 컬러 크롬 효과는 브라케팅 또는 연사 촬영 시 사용할 수 없습니다.

다이내믹 레인지

콘트라스트를 조절합니다. 실내에서나 흐린 날 촬영 시 콘트라스트를 높으려면 낮은 값을, 콘트라스트가 큰 장면 촬영 시 하이라이트와 그림자의 세부 묘사 손실을 줄으려면 높은 값을 선택합니다. 햇빛과 어두운 그늘을 모두 포함한 장면, 물에 비치는 햇빛, 밝게 빛나는 가을 단풍, 파란 하늘을 배경으로 촬영한 인물 사진과 같은 고대비 피사체, 그리고 흰색 물체나 흰색 옷을 입은 사람들 등에는 높은 값을 선택하는 것이 좋습니다. 그러나 높은 값에서 촬영한 사진에서는 얼룩이 나타날 수 있는 점에 유의하십시오.









옵션			
AUTO	100 100%	200 200%	400 400%

! **AUTO**를 선택하면 카메라는 피사체와 촬영 조건에 따라 **100** 100% 또는 **200** 200%를 자동으로 선택합니다. 셔터 버튼을 반누름하면 셔터 속도와 조리개가 표시됩니다.

200 200%는 ISO 200 이상의 감도에서, **400** 400%는 ISO 400 이상의 감도에서 사용할 수 있습니다.

화이트밸런스

자연스러운 색상을 나타내려면 광원에 맞는 화이트밸런스 옵션을 선택하십시오.

옵션	설명
AUTO	화이트밸런스가 자동으로 조정됩니다.
$\Omega_1/\Omega_2/\Omega_3$	화이트밸런스 값을 측정합니다.
	색 온도를 선택합니다.
	직사광선을 받는 피사체에 사용합니다.
	그늘에 있는 피사체에 사용합니다.
	“주광색” 형광등 아래서 사용합니다.
	“온백색” 형광등 아래서 사용합니다.
	“냉백색” 형광등 아래서 사용합니다.
	백열등 아래서 사용합니다.
	주로 수중 조명 시 나타나는 푸르스름한 색조를 줄여줍니다.

 촬영 조건에 따라 결과가 다르게 나타납니다. 촬영 후 사진을 재생하여 색상을 확인하십시오.

AUTO 및  모드에서만 플래시 조명에 대해 화이트밸런스가 조정됩니다. 다른 화이트밸런스 옵션을 사용할 때는 플래시를 끄십시오.

화이트밸런스 옵션은 바로 가기를 통해서도 액세스할 수 있습니다 (☰ 176).

화이트밸런스 미세 조정

화이트밸런스 옵션을 선택한 후 **MENU/OK**를 누르면 오른쪽과 같은 대화 상자가 표시됩니다. 셀렉터를 사용하여 화이트밸런스를 미세 조정하거나 **DISP/BACK**을 눌러 미세 조정을 하지 않고 종료합니다.

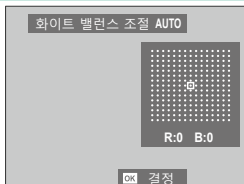

커스텀 화이트밸런스

특수한 조명 상황에서 화이트밸런스를 조정하려면 Ω_1 , Ω_2 또는 Ω_3 을 선택합니다. 화이트밸런스 측정 옵션이 표시됩니다. 흰색 물체가 화면을 가득 채우도록 구도를 잡은 다음 셔터 버튼을 완전히 눌러 화이트밸런스를 측정합니다(가장 최근의 커스텀 값을 선택하고 화이트밸런스를 측정하지 않고 종료하려면, **DISP/BACK**을 누르거나 **MENU/OK**를 눌러 가장 최근의 값을 선택하고 미세조정 대화 상자를 표시함).

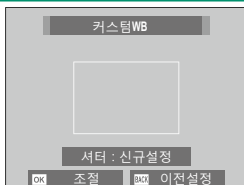

- **“GOOD!”**가 표시되면, **MENU/OK**를 눌러 측정값으로 화이트밸런스를 설정합니다.
- **“UNDER”**가 표시되면, 노출 보정 값을 높이고 다시 시도합니다.
- **“OVER”**가 표시되면, 노출 보정 값을 낮추고 다시 시도합니다.

K: 색 온도

화이트บาล런스 메뉴에서 **K**를 선택하면 색 온도 목록이 표시됩니다. 색 온도를 선택하고 **MENU/OK**를 눌러 강조 표시된 옵션을 선택하고 미세 조정 대화 상자를 표시합니다.



색 온도

색 온도는 광원 색의 객관적인 측정치를 켈빈 온도(K)로 나타낸 값입니다. 색 온도가 태양 직사광에 가까운 광원은 흰색으로 나타나고, 색 온도가 낮은 광원은 황색이나 적색을 띠며, 색 온도가 높은 광원은 푸른 색조를 띠니다. 색 온도를 광원에 일치시키거나 광원 색상과 전혀 다른 옵션을 선택하여 "따뜻한" 느낌이나 "차가운" 느낌의 사진을 만들 수 있습니다.

하이라이트 톤

하이라이트의 표현을 조정합니다. +4와 -2 사이에서 7가지 옵션을 선택합니다.

옵션						
+4	+3	+2	+1	0	-1	-2

새도 톤

어두운 부분의 표현을 조정합니다. +4와 -2 사이에서 7가지 옵션을 선택합니다.

옵션						
+4	+3	+2	+1	0	-1	-2

색농도

색농도를 조정합니다. +4와 -4 사이에서 9가지 옵션을 선택합니다.

옵션								
+4	+3	+2	+1	0	-1	-2	-3	-4

샤프니스

윤곽을 선명하게 하거나 부드럽게 합니다. +4와 -4 사이에서 9가지 옵션을 선택합니다.

옵션								
+4	+3	+2	+1	0	-1	-2	-3	-4

노이즈 리덕션

고감도에서 촬영한 사진의 노이즈를 줄여줍니다. +4와 -4 사이에서 9가지 옵션을 선택합니다.

옵션								
+4	+3	+2	+1	0	-1	-2	-3	-4

장노출 노이즈 리덕션

ON을 선택하여 장시간 노출에서 얼룩을 줄입니다.

옵션	
ON	OFF

회절현상 보정

ON을 선택하여 렌즈의 주변에서 회절 및 일부 초점 상실을 조정해서 해상도를 향상시킵니다.

옵션	
ON	OFF

컬러스페이스

색 재현에 사용할 수 있는 색 영역을 선택합니다.

옵션	설명
sRGB	대부분의 상황에서 권장됩니다.
Adobe RGB	상업 인쇄에 사용합니다.

픽셀 매핑

사진에 밝은 점이 보이는 경우 이 옵션을 사용하십시오.

- 1 촬영 화면에서 **MENU/OK**를 누른 다음  **이미지 품질 설정** 탭을 선택합니다.
- 2 픽셀 매핑을 실행하려면 **픽셀 맵핑**을 선택하고 **MENU/OK**를 누릅니다. 처리 과정은 몇 초 정도 소요될 수 있습니다.

 결과는 보장되지 않습니다.

픽셀 매핑을 시작하기 전에 배터리를 완전히 충전하십시오.

카메라 온도가 올라가면 픽셀 매핑을 사용할 수 없습니다.

사용자 설정 선택

사용자 설정 편집/저장으로 저장한 설정을 불러옵니다. 7가지 사용자 설정 बैं크 중에서 설정을 불러올 수 있습니다.

뱅크			
커스텀 1	커스텀 2	커스텀 3	커스텀 4
	커스텀 5	커스텀 6	커스텀 7

사용자 설정 편집/저장

일반적으로 발생할 수 있는 상황에 대해 카메라 사용자 설정을 최대 7개까지 저장합니다. 저장된 설정은 **이미지 품질 설정 > 사용자 설정 선택**을 사용하여 불러올 수 있습니다.

- 1 촬영 모드에서 **MENU/OK**를 눌러 촬영 메뉴를 표시합니다. **이미지 품질 설정** 탭을 선택하고 **사용자 설정 편집/저장**을 선택한 다음 **MENU/OK**를 누릅니다.
- 2 사용자 설정 बैं크를 선택하고 **MENU/OK**를 눌러 선택합니다.

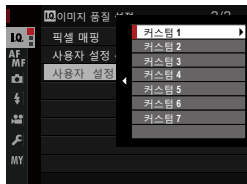

- 3 원하는 대로 다음을 조정합니다.
 - 다이내믹 레인지
 - 하이라이트 톤
 - 필름 시뮬레이션
 - 새도 톤
 - 그레인 효과
 - 색농도
 - 컬러 크롬 효과
 - 샤프니스
 - 화이트 밸런스
 - 노이즈 리덕션



- 4 **DISP/BACK**을 누릅니다. 확인 대화 상자가 표시됩니다. **실행**을 선택하고 **MENU/OK**를 누릅니다.

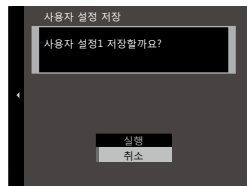

선택한 बैं크에 현재 카메라 설정을 저장하려면, 3단계에서 **현재 설정 저장**을 선택하고 **MENU/OK**를 누릅니다. **사용자 지정 이름 편집**을 사용하여 बैं크 이름을 바꿀 수 있습니다.

현재 बैं크의 기본 설정을 복원하려면, **리셋**을 선택합니다.

AF/MF 설정

초점 설정을 조정합니다.

초점 설정을 표시하려면, 촬영 화면에서 MENU/OK를 누른 다음  (AF/MF 설정) 탭을 선택합니다.







 사용 가능한 옵션은 선택한 촬영 모드에 따라 달라집니다.

초점 영역

자동 초점, 수동 초점, 초점 줌을 위한 초점 영역을 선택합니다.

AF모드

초점 모드 S 및 C로 AF모드를 선택합니다.

옵션	설명
 정점	카메라가 선택된 포커스 포인트에서 피사체에 초점을 맞춥니다.  AF/MF 설정 > 포커스 포인트의 수를 사용하여 사용 가능한 포커스 포인트의 수를 선택할 수 있습니다. 선택된 피사체에 핀포인트 초점을 맞출 때 사용하십시오.
 영역	카메라가 선택된 초점 영역에서 피사체에 초점을 맞춥니다. 다중 초점 포인트를 포함하는 초점 영역을 사용하면 움직이는 피사체에 초점을 쉽게 맞출 수 있습니다.
 광각/추적	초점 모드 C에서 셔터 버튼을 반누름하고 있으면 카메라가 선택된 초점 포인트 안에 있는 피사체의 초점을 추적합니다. 초점 모드 S에서 카메라는 고대비 피사체에 초점을 자동으로 맞춥니다. 화면에 초점 영역이 표시됩니다. 피사체가 빠르게 움직이거나 작은 물체인 경우에는 카메라가 초점을 맞추지 못할 수도 있습니다.

방향 AF 모드로 저장

카메라가 세로 방향에 있을 때 사용되는 초점 모드와 초점 영역을 카메라가 가로 방향에 있을 때와 별도로 저장할지 여부를 선택합니다.

옵션	설명
OFF	두 방향에서 같은 설정이 사용됩니다.
초점 영역만	각 방향의 초점 영역을 개별적으로 선택할 수 있습니다.
ON	초점 모드와 초점 영역은 개별적으로 선택할 수 있습니다.

고속AF

초점 시간을 단축하려면 **ON**을 선택합니다. 카메라 초점을 맞추는 동안에는 화질이 떨어집니다.

옵션	
ON	OFF

AF초점 표시

 AF/MF 설정 > AF모드에 대하여 **영역** 또는 **광각/추적**이 선택되었을 때 개별 초점 프레임 표시 여부를 선택합니다.

옵션	
ON	OFF

포커스 포인트의 수

수동 초점 모드이거나 **AF모드**에서 **정점**을 선택한 경우 초점 포인트 선택에 사용할 수 있는 초점 포인트의 수를 선택합니다.

옵션	설명
117 포인트 (9×13)	13×9점 그리드에 배열된 117개의 초점 포인트 중에서 선택하십시오.
425 포인트 (17×25)	25×17점 그리드에 배열된 425개의 초점 포인트 중에서 선택하십시오.

PRE-AF

ON을 선택하면, 셔터 버튼이 반누름되어 있지 않더라도 카메라는 계속해서 초점을 맞추게 됩니다. 이 경우 배터리 소모가 증가합니다.

옵션	
ON	OFF

얼굴/눈 감지 설정

지능형 얼굴 감지는 그룹 인물 사진에서 배경에 초점을 맞추지 않고 프레임의 어느 곳에서나 사람의 얼굴에 초점을 맞추고 노출을 설정합니다. 인물 피사체를 강조하는 사진에 선택합니다. 카메라가 세로나 가로로 놓인 상태에서 얼굴을 감지할 수 있습니다. 얼굴이 감지되면 녹색 경계선으로 표시됩니다. 프레임에 여러 명의 얼굴이 있는 경우, 경우 카메라는 중앙에서 가장 가까운 얼굴을 선택하며 다른 얼굴들은 흰색 경계선으로 표시됩니다. 지능형 얼굴 감지가 켜져 있을 때 카메라가 눈을 탐지하여 초점을 잡을지 여부도 선택할 수 있습니다. 다음 옵션 중에서 선택합니다.

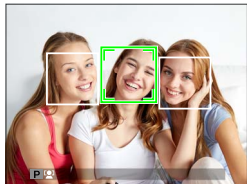

옵션	설명
얼굴 컴/눈 꺼짐	지능형 얼굴 감지에서만 해당됩니다.
얼굴 컴/눈 자동	얼굴이 감지되면, 카메라에서 어느 눈에 초점을 맞출지 자동으로 선택합니다.
얼굴 컴/우안 우선	카메라에서 지능형 얼굴 감지를 사용하여 선택된 피사체의 오른쪽 눈에 초점을 맞춥니다.
얼굴 컴/좌안 우선	카메라에서 지능형 얼굴 감지를 사용하여 선택된 피사체의 왼쪽 눈에 초점을 맞춥니다.
얼굴 꺼짐/눈 꺼짐	지능형 얼굴 감지 및 눈 우선 기능이 꺼진 상태입니다.

! 일부 모드에서는 인물 피사체 대신 프레임 전체에 맞춰 노출이 설정됩니다.

셔터 버튼을 누르는 동안 피사체가 움직이면 사진을 촬영할 때 얼굴이 녹색 테두리로 표시된 영역에서 벗어날 수 있습니다.

📄 피사체의 눈이 머리카락, 안경, 기타 물체에 가려져 있어서 카메라가 피사체의 눈을 탐지할 수 없는 경우에는 대신 얼굴에 초점을 맞추게 됩니다.

얼굴/눈 감지 옵션은 바로 가기(📄 176)를 통해서도 액세스할 수 있습니다.

AF+MF

초점 모드 S가 ON으로 설정된 경우, 셔터 버튼을 반누름한 상태에서 초점 링을 돌려 초점을 수동으로 조절할 수 있습니다. 표준 및 초점 피킹 MF 어시스트 옵션이 모두 지원됩니다.

옵션	
ON	OFF

 이 옵션을 사용하기 전에 초점 거리 표시기가 있는 렌즈를 수동 초점 모드(MF)로 설정해야 합니다. MF를 선택하면 초점 거리 표시기가 비활성화됩니다. 초점 링을 무한대 또는 최소 초점 거리로 설정할 경우, 카메라가 초점을 잡을 수 없을 수 있으므로, 초점 링을 초점 거리 표시기 중앙으로 설정합니다.

 초점 피킹은 초점을 확인하는 데 사용할 수 있습니다. 초점 피킹을 사용하려면 MF 어시스트에 대해 초점 피크 하이라이트를 선택합니다.

AF+MF 초점 줌

 AF/MF 설정 > 포커스 체크에서 ON을 선택하고 AF모드에 정점을 선택한 경우, 초점 줌을 사용하여 선택한 초점 영역을 확대할 수 있습니다. 후면 커맨드 다이얼을 사용하여 줌 비율(2.5x, 4x, 8x 또는 16.7x)을 선택할 수 있습니다.

MF 어시스트

수동 초점 모드에서 초점이 표시되는 방법을 선택합니다.

옵션	설명
표준	초점이 정상적으로 표시됩니다.
초점 피크 하이라이트	카메라가 고대비 윤곽을 뚜렷하게 합니다. 색농도와 피크 레벨을 선택합니다.

포커스 체크

ON을 선택하면, 수동 초점 모드에서 초점 링을 돌릴 때 선택한 초점 영역에서 화면이 자동으로 확대됩니다.

옵션	
ON	OFF

❗ 후면 커맨드 다이얼 중앙을 누르면 초점 줌이 취소됩니다.

인터록 스폿 AE & 초점 영역

AF모드에서 정점을 선택하고 측광에서 스폿을 선택할 경우 ON을 선택하여 현재 포커스 프레임을 측광합니다.

옵션	
ON	OFF

인스턴트 AF 설정

수동 초점 모드에서 초점 고정이 할당된 버튼을 눌렀을 때 카메라가 싱글 AF(AF-S) 또는 컨티뉴어스 AF(AF-C)를 사용하여 초점을 맞출지 여부를 선택합니다.

옵션	
AF-S	AF-C

피사계심도 눈금

필름 형식 기반을 선택하면 프린트에서 보여지는 사진의 피사계 심도를 실질적으로 평가하는 데 도움이 되며, **픽셀 기반**을 선택하면 컴퓨터나 다른 전자 기기에서 고해상도로 확인했을 때, 사진의 피사계 심도를 평가하는데 도움이 됩니다.

옵션	
픽셀 기반	필름 형식 기반

릴리스/초점 우선

초점 모드 **AF-S** 또는 **AF-C**에서 카메라가 초점을 맞추는 방식을 선택합니다.

옵션	설명
릴리스	초점보다 셔터 반응을 우선적으로 처리합니다. 카메라 초점이 맞지 않아도 촬영할 수 있습니다.
초점	셔터 반응보다 초점을 우선적으로 처리합니다. 카메라 초점이 맞을 때에만 촬영할 수 있습니다.

터치 스크린 모드

터치 컨트롤을 초점에 사용할 수 있는지 여부를 선택합니다.

모드	설명
AF	포커스 포인트를 선택하고 초점을 고정하려면 화면을 누릅니다. 셔터 버튼을 완전히 누르면 셔터를 릴리스할 수 있습니다.
영역	선택한 포인트로 초점 프레임을 이동하려면 화면을 누릅니다. 선택된 포인트는 초점과 초점 줌에 사용됩니다.
OFF	터치 컨트롤을 끕니다.

 터치 컨트롤을 비활성화하고 터치 스크린 모드 표시기를 숨기려면 **☑ 버튼/다이얼 설정 > 터치 스크린 설정**에 대해 **OFF**를 선택합니다.

촬영 설정

촬영 옵션을 조정합니다.



촬영 옵션을 표시하려면 촬영 화면에서 **MENU/OK**를 누른 다음  (**촬영 설정**) 탭을 선택하십시오.



 사용 가능한 옵션은 선택한 촬영 모드에 따라 달라집니다.

셀프타이머

셔터 릴리스 지연을 선택합니다.

옵션	설명
 2초	셔터 버튼을 누른 뒤 2초 후 셔터가 작동합니다. 셔터 버튼을 누른 상태에서 손떨림으로 인한 흐려짐을 줄이는 데 사용됩니다. 타이머가 작동할 때 셀프타이머 램프가 깜박입니다.
 10초	셔터 버튼을 누른 뒤 10초 후 셔터가 작동합니다. 촬영자가 포함된 사진을 찍을 때 사용합니다. 사진이 촬영되기 직전에 셀프타이머 램프가 깜박입니다.
OFF	셀프타이머가 꺼집니다.

OFF 이외 옵션이 선택된 경우 셔터 버튼을 끝까지 누르면 타이머가 시작됩니다. 화면에 셔터가 릴리스될 때까지 남은 초 수가 표시됩니다. 사진을 촬영하기 전에 타이머를 중지하려면 **DISP/BACK**을 누릅니다.

 셔터 버튼을 사용할 때는 카메라 뒤에 서십시오. 렌즈 앞에서 있으면 초점과 노출을 맞추는 데 방해가 될 수 있습니다.

셀프 타이머 설정 저장

ON을 선택하면 사진을 촬영하거나 카메라가 꺼진 후, 선택된 셀프 타이머 설정이 계속 유지됩니다.

옵션	
ON	OFF

인터벌 타이머

미리 설정된 간격으로 자동으로 촬영하도록 카메라를 구성합니다.

- 1  (촬영 설정) 탭에서 인터벌 타이머를 선택하고 MENU/OK를 누릅니다.



- 2 셀렉터를 사용하여 간격 및 촬영 컷수를 선택합니다. MENU/OK를 눌러 계속합니다.

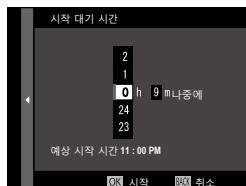

- 3 셀렉터를 사용하여 시작 시간을 선택한 다음 MENU/OK를 누릅니다. 촬영이 자동으로 시작됩니다.

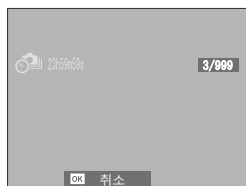

❗ 셔터 속도 B (벌브) 또는 다중 노출 촬영 중에는 간격 타이머 촬영을 사용할 수 없습니다. 연사 모드에서는 셔터를 누를 때마다 한 번에 한 장의 사진만 촬영됩니다.

📁 삼각대를 사용하는 것이 좋습니다.

촬영을 시작하기 전에 배터리 잔량을 확인하십시오. 별매 AC-15V AC 전원 어댑터를 사용하는 것이 좋습니다.

촬영 컷 사이에 화면이 꺼졌다가 다음 촬영 컷이 시작되기 몇 초 전에 켜집니다. 언제든지 셔터 버튼을 누르면 화면을 활성화할 수 있습니다.

메모리 카드가 꽂찰 때까지 계속 촬영하려면 촬영 수를 ∞로 설정하십시오.

AE BKT 설정

노출 브라케팅 설정을 조정합니다.

옵션	설명
프레임/단계 설정	브라케팅 순서에서 촬영 컷수를 선택하고(프레임) 노출 양은 각 촬영 컷에 따라 달라집니다(단계).
1 프레임/연속	브라케팅 순서에서 촬영 컷을 한 번에 촬영할지(1 프레임) 또는 단일 연사로 촬영할지 여부를 선택합니다(연속).
시퀀스 설정	촬영 컷을 촬영하는 순서를 선택합니다.

필름시뮬레이션BKT

필름 시뮬레이션 브라케팅(📖 88)에 사용된 3가지 필름 시뮬레이션 유형을 선택합니다.

옵션		
PROVIA/스탠다드	Velvia/선명	ASTIA/소프트
CLASSIC CHROME	PRO Neg. Hi	PRO Neg. Std
ACROS*	모노크롬*	세피아

* 노란색 (Ye), 빨간색 (R) 및 녹색 (G) 필터로 사용할 수 있습니다.

측광

카메라가 노출을 측광하는 방법을 선택합니다.

! 선택된 옵션은 **AF/MF 설정 > 얼굴/눈 감지 설정**이 **얼굴 꺼짐/눈 꺼짐**일 경우에만 실행됩니다.

모드	설명
[M] 멀티	카메라는 즉시 구도, 색상, 밝기 분포를 분석하여 노출을 결정합니다. 대부분의 상황에서 권장됩니다.
[O] 중앙부 중점	카메라는 전체 프레임을 측광하지만, 중앙 부분에 더 가중치를 둡니다.
[.] 스폿	전체의 2%에 해당하는 프레임 중앙 영역의 조명 상태가 측광됩니다. 역광의 피사체 그리고 배경이 주 피사체보다 훨씬 밝거나 어두운 경우에 권장됩니다.
[] 에버리지	프레임 전체의 평균값으로 노출이 설정됩니다. 동일한 조명에서 여러 차례 촬영 시 일관된 노출 값이 적용되며 풍경 사진이나 흑백 옷을 입은 피사체 인물 촬영에 특히 효과가 좋습니다.

셔터 타입

셔터 타입을 선택합니다. 전자 셔터를 선택하여 셔터음을 음소거합니다.

옵션	설명
MS 기계 셔터	기계 셔터로 사진을 촬영합니다.
ES 전자 셔터	전자 셔터로 사진을 촬영합니다.
EFCS 전자 선막 셔터	셔터 버튼을 누르고 노출이 시작될 때까지의 지연을 줄입니다. 기계 셔터는 빠른 셔터 속도에 사용됩니다(📖 244).
MS 기계+ES 전자	카메라는 촬영 조건에 따라 기계 또는 전자 셔터를 선택합니다.
EFCS 전자 선막+ES 전자	카메라는 촬영 조건에 따라 전자 또는 전자 선막 셔터를 선택합니다.

MS 기계 셔터 이외 옵션을 선택하면 셔터 속도 다이얼을 **4000**으로 회전한 다음 후면 커맨드 다이얼을 회전하여 $\frac{1}{4000}$ 초 이상의 셔터 속도를 선택할 수 있습니다.

 전자 셔터를 사용하는 경우, 움직이는 피사체의 촬영 컷과 빠른 셔터 속도로 촬영한 핸드헬드 컷에서 왜곡이 나타날 수 있으며 형광등 또는 다른 깜박거리거나 불규칙한 조명에서 촬영한 사진에서는 밴딩이나 포그가 나타날 수 있습니다. 셔터음을 소거한 상태에서 사진을 촬영할 경우 피사체가 된 인물의 초상권 및 사생활 보호권을 존중해야 합니다.

 전자 셔터를 사용하는 경우, 플래시를 사용할 수 없고 감도가 ISO 12800-100 값으로 제한되며, 장노출과 노이즈 감소 효과가 없어 집니다.

손떨림보정모드

흐려짐 현상을 줄여줍니다.

옵션	설명
☑️ 평상시	손떨림 보정이 켜집니다.
☑️ 촬영시	셔터 버튼을 반누름하거나(초점 모드 C) 셔터를 릴리스한 상태에서만 손떨림 보정을 사용할 수 있습니다.
OFF	손떨림 보정이 꺼지며  가 화면에 나타납니다. 카메라가 삼각대에 설치된 경우에만 권장됩니다.

 이 옵션은 손떨림 보정을 지원하는 렌즈에서만 사용할 수 있습니다.

ISO 자동 설정

기본 감도, 최대 감도 및 감도 다이얼에서 A 위치에 대한 최대 셔터 속도를 선택합니다. **AUTO1**, **AUTO2** 및 **AUTO3**에 대한 설정을 별도로 저장할 수 있습니다. 기본값은 아래에 표시됩니다.

옵션	기본값		
	AUTO1	AUTO2	AUTO3
기본감도	100		
최대감도	800	1600	3200
최소 셔터 속도	1/60 초		

카메라는 감도를 기본값과 최대값 사이에서 자동으로 선택합니다. 최적 노출에서 요구되는 셔터 속도가 **최소 셔터 속도**에서 선택한 값보다 느릴 경우 감도는 기본값 이상으로만 셔터 속도.

 **기본 감도**에 대해 선택한 값이 **최대감도**에 대해 선택된 값보다 큰 경우 **기본 감도**는 **최대감도**에 대해 선택된 값으로 설정됩니다.

최소 셔터 속도보다 느린 셔터 속도를 선택할 때가 있습니다. 이는 주로 **최대감도**에 대해 선택된 값에서도 노출 부족이 되는 경우입니다.

마운트 어댑터 설정

마운트 어댑터를 통해 연결된 렌즈 설정을 조정합니다.

셔터 선택

내부 셔터가 부착된 렌즈를 사용하는 경우, 카메라 (바디) 또는 렌즈 (렌즈)의 셔터를 사용할지 여부를 선택합니다.

❗ 이 옵션은 일부 렌즈에 효과가 없을 수도 있습니다.

저장된 설정

최대 6개의 렌즈 설정을 저장하거나 **OFF**를 선택하여 초점 거리, 왜곡, 색수차 및 주변부 광량에 대한 보정을 사용하지 않도록 설정합니다.

초점 거리 선택

초점 거리를 입력하려면 셀렉터를 사용합니다.



왜곡수차 보정

강, 중, 약 옵션에서 선택하여 배럴이나 핀쿠션 왜곡을 보정하십시오.

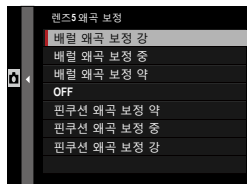

색수차 보정

프레임 중앙과 가장자리 사이의 색상 (그림자) 차이는 프레임 각 가장자리에 대해 별도로 조정할 수 있습니다.

색수차 보정을 사용하려면, 아래의 단계를 따릅니다.

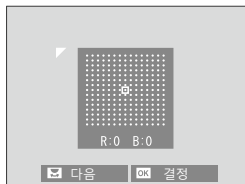



- 1 후면 커맨드 다이얼을 돌려 모서리를 선택합니다. 선택한 모서리는 삼각형으로 표시됩니다.
- 2 셀렉터를 사용하여 선택한 모서리와 이미지 중앙 간 현저한 색상 차이가 드러나지 않을 때까지 그림자를 조절합니다. 셀렉터 왼쪽 또는 오른쪽을 눌러 청록색-적색 축에서 색상을 조정합니다. 셀렉터를 위쪽 또는 아래쪽을 눌러 청색-황색 축에서 색상을 조정합니다.

 필요한 양을 결정하려면, 푸른 하늘이나 회색 종이를 촬영하여 색수차 보정을 조정합니다.

주변부 광량 보정

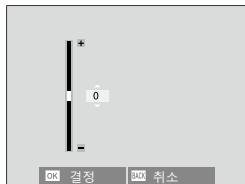
-5~+5 사이의 값을 선택합니다. + 값은 주변 밝기를 증가시키고, - 값은 주변 밝기를 감소시킵니다. + 값은 빈티지 렌즈에 권장되고 - 값은 구형 렌즈나 핀홀 카메라로 촬영한 이미지 효과를 만들어 냅니다.



 필요한 양을 결정하려면, 푸른 하늘이나 회색 종이를 촬영하여 주변부 광량 보정을 조정합니다.

무선통신

“FUJIFILM Camera Remote” 앱이 실행되는 스마트폰에 접속합니다. 스마트폰으로 카메라에 있는 이미지를 검색하거나, 선택한 사진을 다운로드하거나, 카메라를 원격으로 제어하거나 위치 정보를 카메라에 업로드합니다.



다운로드 및 기타 정보를 확인하려면 다음 사이트를 참조하십시오.

<http://fujifilm-dsc.com/wifi/>

플래시 설정

플래시 관련 설정을 조정합니다.

플래시 관련 설정을 표시하려면 촬영 화면에서 **MENU/OK**를 누른 다음 **[f]** (플래시 설정) 탭을 선택하십시오.

[f] 사용 가능한 옵션은 선택한 촬영 모드에 따라 달라집니다.



플래시 기능 설정

플래시 제어 모드, 플래시 모드 또는 싱크로 모드를 선택하거나 플래시 광량을 조절합니다. 사용 가능한 옵션은 플래시에 따라 달라집니다.

[f] 자세한 내용은 197페이지를 참조하십시오.

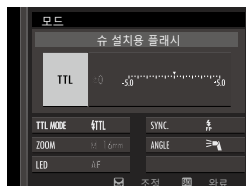

적목보정

플래시로 인해 나타나는 적목 현상이 제거됩니다.

옵션	설명
발광+제거	적목 감소 예비 발광이 디지털 적목 보정과 결합됩니다.
발광	플래쉬 적목 감소만 실행됩니다.
제거	디지털 적목 보정만 실행됩니다.
OFF	플래쉬 적목 감소 및 디지털 적목 보정이 꺼집니다.

[f] TTL 플래시 제어 모드에서 플래시 적목 감소를 사용할 수 있습니다. 디지털 적목 보정은 얼굴이 인식되는 경우에만 실행되며 RAW 이미지는 사용할 수 없습니다.

TTL-LOCK 모드

각 촬영 컷마다 플래시 광량을 조정하는 대신 TTL 플래시 제어를 고정하여 연속 사진에서 일관된 결과를 얻을 수 있습니다.

옵션	설명
최종발광 조건 고정	가장 최근의 사진에서 측광한 값으로 플래시 출력이 고정됩니다. 이전에 측정한 값이 없으면 오류 메시지가 표시됩니다.
측광발광 조건 고정	카메라는 일련의 예비 발광 후 측광한 값으로 플래시 출력을 고정시킵니다.

 TTL 고정을 사용하려면 **TTL-LOCK**을 카메라 컨트롤에 할당된 다음 컨트롤을 사용하여 TTL 고정을 사용하거나 사용하지 않도록 설정합니다(📖 182).

TTL 고정이 실행되는 동안 플래시 광 보정을 조절할 수 있습니다.

LED 라이트 설정

사진을 촬영할 때 플래시의 LED 비디오 라이트(사용 가능한 경우)를 캐치라이트 또는 AF 보조광으로 사용할 지 여부를 선택합니다.

옵션	스틸 사진에서 LED 비디오 라이트의 역할
캐치라이트	캐치라이트
AF 보조광	AF 보조광
AF 보조광+캐치라이트	AF 보조광 및 캐치라이트
OFF	없음

 이 옵션은 플래시 설정 메뉴를 통해 액세스할 수도 있습니다.

MASTER 설정

FUJIFILM 무선 광학 플래시 제어를 통해 원격 플래시를 제어하는 마스터 플래시로 작동할 때 카메라 핫 슈에 설치된 플래시에서 플래시 그룹(A, B, C)을 선택하거나 최종 사진에 영향을 미치지 않는 수준으로 마스터 플래시 출력을 제한하려면 **OFF**를 선택합니다.

옵션			
Gr A	Gr B	Gr C	OFF

 이 옵션은 플래시 설정 메뉴를 통해 액세스할 수도 있습니다.

CH 설정

FUJIFILM 광학 무선 플래시 제어를 사용할 때 마스터 플래시와 원격 플래시 간 통신에 사용하는 채널을 선택합니다. 다른 플래시 시스템에서 사용하거나 바로 가까이에 여러 시스템이 작동 중일 때 간섭을 방지하도록 별도 채널을 사용할 수 있습니다.

옵션			
CH1	CH2	CH3	CH4

동영상 설정

동영상 촬영 옵션을 조정합니다.

동영상 촬영 옵션을 표시하려면 촬영 화면에서 **MENU/OK**를 누른 다음 **Ⓜ (동영상 설정)** 탭을 선택하십시오.

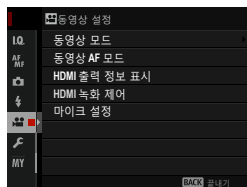

사용 가능한 옵션은 선택한 촬영 모드에 따라 달라집니다.

동영상 모드

동영상 촬영을 위해 프레임 크기와 프레임 속도를 선택합니다.

옵션	프레임 크기	속도
1080/29.97P	1920 × 1080 (풀 HD)	29.97 fps
1080/25P		25 fps
1080/24P		24 fps
1080/23.98P		23.98 fps
720/29.97P	1280 × 720 (HD)	29.97 fps
720/25P		25 fps
720/24P		24 fps
720/23.98P		23.98 fps

동영상 AF 모드

카메라가 동영상 촬영을 위해 초점 포인트를 선택하는 방법을 지정합니다.

옵션	설명
오토에리어	자동 초점 포인트 선택입니다.
에리어선택	카메라가 선택된 초점 영역에서 피사체에 초점을 맞춥니다.

HDMI 출력 정보 표시

ON을 선택하면 카메라에 연결된 HDMI 장치가 카메라 화면의 정보를 미리링합니다.

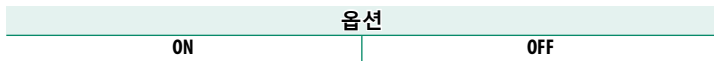

HDMI 녹화 제어

동영상 녹화를 시작하고 중지하기 위해 셔터 버튼을 눌렀을 때 카메라가 HDMI 장치에 동영상 시작 및 중지 신호를 전송할지 여부를 선택합니다.

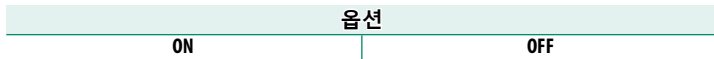

마이크 설정

내장 및 외부 마이크의 녹음 레벨을 조정합니다.



옵션	설명
20—1	녹음 레벨을 선택합니다.
OFF	마이크를 사용하지 않도록 설정합니다.

 일정 기간 동안에 감지된 최고 녹음 레벨이 화면에 표시됩니다.

마이크 레벨 조정을 카메라 컨트롤에 할당한 다음 컨트롤을 사용하여 녹음하는 동안 마이크 레벨을 조정합니다.

재생 및 재생메뉴

7

재생 화면

이 섹션에서는 재생 중 나타날 수 있는 표시기가 나열되어 있습니다.

❗ 설명의 편의를 위해 이 설명서에서는 모든 표시등이 점등된 상태로 표시됩니다.

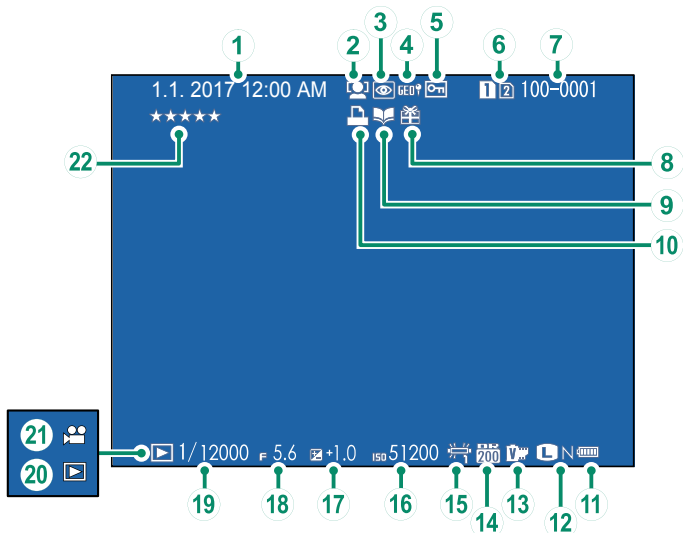

① 시각설정.....37, 147	⑫ 이미지 크기/화질.....86, 87
② 얼굴 검색 표시기.....100	⑬ 필름 시뮬레이션.....88
③ 적목 보정 표시기.....113, 135	⑭ 다이내믹 레인지.....89
④ 위치 정보.....173, 210	⑮ 화이트 밸런스.....90
⑤ 보호된 이미지.....133	⑯ 감도.....74
⑥ 카드 슬롯.....126	⑰ 노출 보정.....77
⑦ 프레임넘버.....169	⑱ 조리개.....53, 58, 60
⑧ 선물 이미지.....43	⑲ 셔터 속도.....53, 54, 60
⑨ 포토북 지원 표시기.....139	⑳ 재생 모드 표시기.....43
⑩ DPOF 프린트 표시기.....141	㉑ 동영상 아이콘.....49
⑪ 배터리 잔량.....36	㉒ 사진 평가.....121

DISP/BACK 버튼

DISP/BACK 버튼은 재생 중에 표시기 화면을 제어합니다.

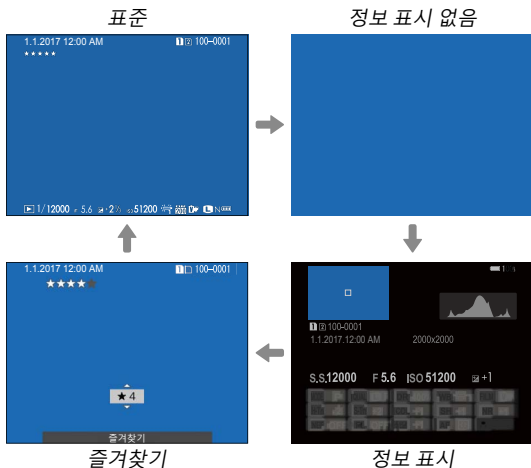
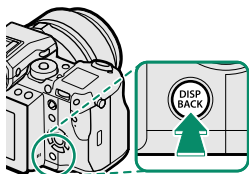

정보 표시

정보 표시에서 선택터를 위로 눌러 일련의 정보와 히스토그램이 순환하면서 표시되도록 할 수 있습니다.

즐거찾기: 사진 평가

현재 사진을 평가하려면 DISP/BACK을 누르고 선택터 위아래를 눌러 별 0~5개 중에서 선택합니다.

사진 정보 보기

셀렉터를 누를 때마다 사진 정보 표시가 바뀝니다.

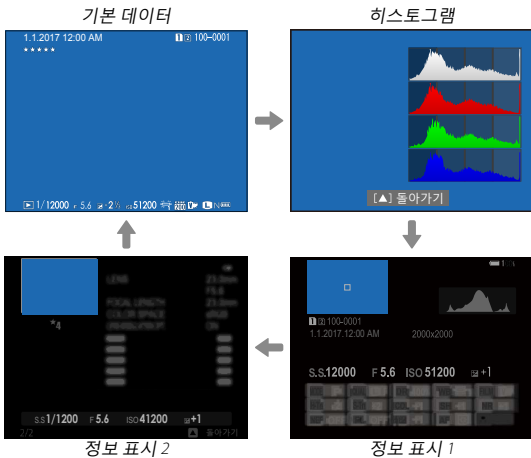
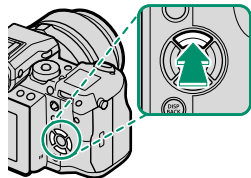

초점 포인트 확대

후면 커맨드 다이얼 중앙을 누르면 초점 포인트가 확대됩니다. 전체 화면 재생으로 돌아가려면 다시 누릅니다.



사진 보기

재생 줌과 멀티 프레임 재생에 대한 자세한 내용은 이 섹션을 참조하십시오.

후면 커맨드 다이얼을 사용하여 전체 화면 재생에서 재생 줌이나 멀티 프레임 재생으로 이동합니다.

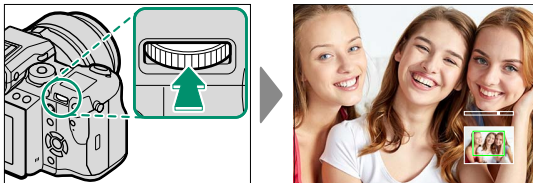
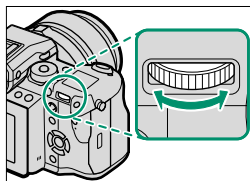

전체 화면 재생



멀티 프레임 재생



9장 보기



10장 보기

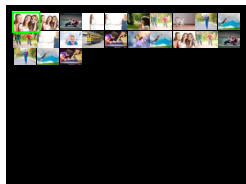

재생 줌
DISP/BACK MENU/OK



중간 줌



최대 줌



재생 줌

후면 커맨드 다이얼을 오른쪽으로 돌려 현재 사진을 확대하고 왼쪽으로 돌려 축소합니다. 확대/축소를 중단하려면 **DISP/BACK**, **MENU/OK** 또는 후면 커맨드 다이얼의 중앙을 누르십시오.

 최대 줌 비율은 **이미지 품질 설정 > 이미지 크기**에서 선택한 옵션에 따라 다릅니다. 트리밍하거나 크기를 변경하여 **640** 크기로 저장된 사본에는 재생 줌을 사용할 수 없습니다.

스크롤

사진이 확대된 경우 선택터를 사용하여 현재 모니터에 보이지 않는 이미지 영역을 볼 수 있습니다.



탐색 창

멀티 프레임 재생

표시되는 이미지 수를 바꾸려면 사진이 전체 화면으로 표시되어 있을 때 후면 커맨드 다이얼을 왼쪽으로 돌립니다.

 선택터를 사용하여 이미지를 선택하고 **MENU/OK**를 눌러 선택한 이미지를 전체 화면으로 볼 수 있습니다. 9장 및 100장 표시의 경우 선택터 위아래를 눌러 사진을 계속 볼 수 있습니다.

재생 터치 컨트롤

버튼/다이얼 설정 > 터치 스크린 설정에 대해 **ON**을 선택하면 다음과 같은 재생 작업에 터치 제어를 사용할 수 있습니다.

- **스вай프**: 화면을 손가락으로 가볍게 밀면 다른 이미지를 볼 수 있습니다.



- **핀치 아웃**: 화면에 손가락 두 개를 놓고 벌리면 화면을 확대할 수 있습니다.



- **핀치 인**: 화면에 손가락 두 개를 놓고 함께 밀면 화면을 축소할 수 있습니다. 사진이 전체 화면으로 표시된 경우 확대하면 멀티 프레임 재생으로 전환됩니다.



- **두 번 탭**: 화면을 두 번 누르면 선택한 영역이 확대됩니다.



- **드래그**: 재생 중 동안 이미지의 다른 영역을 봅니다.

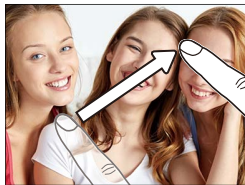

재생메뉴



재생 설정을 조정합니다.

재생 모드에서 **MENU/OK**를 누르면 재생메뉴가 표시됩니다.



슬롯 전환

이미지를 재생할 카드를 선택합니다.

 메모리 카드가 2개 삽입되어 있는 경우,  버튼을 길게 눌러 재생할 카드를 선택할 수 있습니다.

RAW 현상

RAW 사진은 카메라 이미지 센서에 포착된 데이터와 별도로 카메라 설정에 대한 정보를 저장합니다. **☐재생 메뉴 > RAW 현상**을 사용하여 128페이지에 나열된 설정에 대해 다른 옵션을 적용하는 방식으로 RAW 사진의 JPEG 사본을 만들 수 있습니다. 원본 이미지 데이터는 변하지 않으므로 단일 RAW 이미지를 여러 가지 방식으로 처리할 수 있습니다.

1 RAW 사진이 표시되면 **MENU/OK**를 눌러 재생메뉴를 표시합니다.

2 셀렉터를 위아래로 눌러 **☐재생 메뉴 > RAW 현상**을 선택하고 **MENU/OK**를 눌러 설정을 표시합니다.

 재생 중 **Q** 버튼을 눌러 해당 옵션을 표시할 수도 있습니다.



3 셀렉터 위아래를 눌러 설정을 선택하고 셀렉터 오른쪽을 눌러 옵션을 표시합니다. 셀렉터 위아래를 눌러 원하는 옵션을 선택하고 **MENU/OK**를 눌러 선택한 다음 설정 목록으로 돌아갑니다. 이 단계를 반복하여 다른 설정을 추가로 조정합니다.

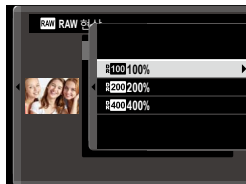

4 **Q** 버튼을 눌러 JPEG 사본을 미리 보기하고 **MENU/OK**를 눌러 저장합니다.

RAW에서 JPEG로 사진을 변환할 때 조정할 수 있는 설정은 다음과 같습니다.

설정	설명
촬영 조건 반영	사진을 촬영할 때 적용된 설정을 사용하여 JPEG 사본을 만듭니다.
파일 유형	파일 형식을 선택합니다.
이미지 크기	이미지 크기를 선택합니다.
화질	이미지 화질을 조정합니다.
증감현상/감감현상	노출을 조정합니다.
다이내믹 레인지	자연스러운 콘트라스트를 위해 하이라이트의 세부 묘사 효과를 높여줍니다.
필름 시뮬레이션	각종 필름 효과를 시뮬레이션합니다.
그레인 효과	필름 그레인 효과를 추가합니다.
컬러 크롬 효과	그림자 색상을 심화합니다.
화이트 밸런스	화이트밸런스를 조정합니다.
화이트 밸런스 조절	화이트밸런스를 미세 조정합니다.
하이라이트 톤	하이라이트를 조정합니다.
새도 톤	새도우를 조절합니다.
색농도	색농도를 조정합니다.
샤프니스	윤곽을 선명하게 하거나 부드럽게 합니다.
노이즈 리덕션	사본을 처리하여 얼룩을 줄입니다.
회절현상 보정	렌즈의 주변에서 회절 및 일부 초점 상실을 조정해서 해상도를 향상시킵니다.
컬러스페이스	색 재현에 사용할 컬러스페이스를 선택합니다.

지우기

개별 사진, 선택한 여러 사진 또는 모든 사진을 삭제합니다.

❗ 삭제된 사진은 복구할 수 없습니다. 계속하기 전에 중요한 사진을 보호하거나 사진을 컴퓨터나 다른 저장 장치에 복사해 두십시오.

옵션	설명
1프레임	한 번에 한 장씩 사진을 삭제합니다.
선택한 프레임	선택한 여러 장의 사진을 삭제합니다.
모든 프레임	보호되지 않은 모든 사진을 삭제합니다.

1프레임

- 1 재생 메뉴의 **지우기**에서 **1프레임**을 선택합니다.
- 2 셀렉터 왼쪽 또는 오른쪽을 눌러 사진을 스크롤하고 **MENU/OK**를 눌러 사진을 삭제합니다(확인 대화 상자는 표시되지 않음). 사진을 추가로 삭제하려면 이 과정을 반복합니다.

선택한 프레임

- 1 재생 메뉴의 **지우기**에서 **선택한 프레임**을 선택합니다.
- 2 사진을 선택하고 **MENU/OK**를 눌러 선택하거나 선택 해제합니다(포토북이나 프린트 예약에 있는 사진들은 ■로 표시됩니다). 선택한 사진은 체크 표시(☑)됩니다.
- 3 작업이 완료되면 **DISP/BACK**을 눌러 확인 대화 상자를 표시합니다.
- 4 **실행**을 선택하고 **MENU/OK**를 눌러 선택한 사진을 삭제합니다.

모든 프레임

- 1 재생 메뉴의 **지우기**에서 **모든 프레임**을 선택합니다.
- 2 확인 대화 상자가 표시됩니다. **실행**을 선택하고 **MENU/OK**를 누르면 보호되지 않은 모든 사진이 삭제됩니다.



DISP/BACK을 누르면 삭제가 취소됩니다. 이 버튼을 누르기 전에 이미 삭제된 사진은 복원되지 않습니다.

선택된 이미지가 DPOF 프린트 예약에 들어 있다는 내용의 메시지가 표시될 경우, **MENU/OK**를 눌러 해당 사진을 삭제합니다.

트리밍

현재 사진의 트리밍 사본을 생성합니다.

- 1 원하는 사진을 표시합니다.
 - 2 재생 메뉴에서 **트리밍**을 선택합니다.
 - 3 후면 커맨드 다이얼을 사용하여 확대/축소하고 셀렉터 위아래, 좌우를 눌러 원하는 부분이 표시될 때까지 사진을 스크롤합니다.
 - 4 **MENU/OK**를 누르면 확인 대화 상자가 나타납니다.
 - 5 **MENU/OK**를 한 번 더 누르면 트리밍된 사본이 별도의 파일로 저장됩니다.
-  큰 크기로 트리밍하면 큰 사본이 만들어지며 모든 사본의 화면비는 3:2가 됩니다. 최종 사본의 크기가 **640**가 될 경우, **실행**이 노란색으로 표시됩니다.

크기 변경

현재 사진의 작은 사본을 생성합니다.

- 1 원하는 사진을 표시합니다.
- 2 재생 메뉴에서 **크기 변경**을 선택합니다.
- 3 크기를 선택하고 **MENU/OK**를 누르면 확인 대화 상자가 나타납니다.
- 4 **MENU/OK**를 한 번 더 누르면 크기 변경된 사본이 별도의 파일로 저장됩니다.



이용 가능한 크기는 원본 이미지의 크기에 따라 다릅니다.

보호

사진이 실수로 삭제되지 않도록 보호합니다. 다음 옵션 중 하나를 선택하고 **MENU/OK**를 누릅니다.

- **설정/해제**: 선택한 사진을 보호합니다. 셀렉터 왼쪽 또는 오른쪽을 눌러 사진을 보고 **MENU/OK**를 눌러 선택하거나 선택을 취소합니다. 작업이 완료되면 **DISP/BACK**을 누릅니다.
- **모든 프레임 보호**: 모든 사진을 보호합니다.
- **모든 프레임 보호 해제**: 모든 사진에서 보호 기능을 제거합니다.

 메모리 카드를 포맷하면 보호된 사진이 삭제됩니다.

화상회전

사진을 회전합니다.

- 1 원하는 사진을 표시합니다.
- 2 재생 메뉴에서 **화상회전**을 선택합니다.
- 3 셀렉터 아래를 누르면 사진이 시계 방향으로 90° 회전하고 위를 누르면 시계 반대 방향으로 90° 회전됩니다.
- 4 **MENU/OK**를 누릅니다. 카메라에서 사진을 재생할 때마다 사진이 자동으로 선택된 방향으로 표시됩니다.



보호된 사진은 회전하지 않습니다. 사진을 회전하기 전에 먼저 보호를 해제하십시오.



다른 장치에서 만든 사진은 회전하지 않을 수도 있습니다. 이 카메라에서 회전한 사진은 컴퓨터 또는 다른 카메라에서 볼 때 회전되지 않을 수 있습니다.

화면 설정 > 자동 회전 재생으로 촬영한 사진은 재생 시 올바른 방향으로 자동 표시됩니다.

적목보정

인물 사진에서 적목 현상을 제거합니다. 카메라가 이미지를 분석합니다. 이때 적목이 감지되면 이미지를 처리하여 적목 현상이 보정된 사본을 만듭니다.

- 1 원하는 사진을 표시합니다.
- 2 재생 메뉴에서 **적목보정**을 선택합니다.
- 3 **MENU/OK**를 누릅니다.

 장면과 카메라의 얼굴 인식 여부에 따라 결과가 달라집니다. 재생 중에 이미 적목 보정 처리가 되어  아이콘이 표시된 사진에서는 적목 현상을 제거할 수 없습니다.

이미지 처리에 필요한 시간은 검색된 얼굴 수에 따라 달라집니다.

RAW 이미지에서는 적목 보정을 수행할 수 없습니다.

음성 메모 설정

현재 사진에 음성 메모를 추가합니다.

- 1 재생 메뉴에서 **음성 메모 설정**에 대해 **ON**을 선택합니다.
- 2 음성 메모를 추가하고자 하는 사진을 표시합니다.
- 3 메모를 녹음하려면 전면 커맨드 다이얼의 중앙을 길게 누릅니다. 다이얼을 놓으면 녹음이 30초 후에 종료됩니다.

 기존 메모 위에 새로운 메모가 녹음됩니다. 사진을 삭제하면 메모도 삭제됩니다.

동영상이나 보호된 사진에 음성 메모를 추가할 수 없습니다.

음성 메모 재생

재생 중에 음성 메모가 있는 사진에는  아이콘이 표시됩니다. 메모를 재생하려면 사진을 선택하고 전면 커맨드 다이얼의 중앙을 누르십시오. 메모가 재생되는 동안 진행률 표시줄이 나타납니다. 음량은 **MENU/OK**를 눌러 재생을 일시 중지한 후 선택터를 위나 아래로 눌러 조정할 수 있습니다. **MENU/OK**를 한 번 더 누르면 재생이 다시 시작됩니다. **사운드 설정 > 재생음량**을 사용하여 음량을 조정할 수도 있습니다.

화상복사

첫 번째 슬롯과 두 번째 슬롯에 있는 메모리 카드 사이로 사진을 복사합니다.

- 1 재생 메뉴에서 **화상복사**를 선택합니다.
- 2 다음 옵션 중 하나를 선택하고 셀렉터 오른쪽을 누릅니다.
 - **슬롯1** → **슬롯2**: 첫 번째 슬롯에 있는 카드에서 두 번째 슬롯에 있는 카드로 사진을 복사합니다.
 - **슬롯2** → **슬롯1**: 두 번째 슬롯에 있는 카드에서 첫 번째 슬롯에 있는 카드로 사진을 복사합니다.
- 3 다음 옵션 중 하나를 선택하고 **MENU/OK**를 누릅니다.
 - **1프레임**: 선택한 사진을 복사합니다. 셀렉터 왼쪽 또는 오른쪽을 눌러 사진을 보고 **MENU/OK**를 눌러 현재 사진을 복사합니다.
 - **모든 프레임**: 모든 사진을 복사합니다.

 저장소가 가득 차면 복사가 종료됩니다.

무선통신

"FUJIFILM Camera Remote" 앱이 실행되는 스마트폰에 접속합니다. 스마트폰으로 카메라에 있는 이미지를 검색하거나, 선택한 사진을 다운로드하거나, 카메라를 원격으로 제어하거나 위치 정보를 카메라에 업로드합니다.



다운로드 및 기타 정보를 확인하려면 다음 사이트를 참조하십시오.

<http://fujifilm-dsc.com/wifi/>

포토북 지원

좋아하는 사진들로 포토북을 만듭니다.

포토북 만들기

- 1 **☐ 재생 메뉴 > 포토북 지원**에서 **새 포토북**을 선택합니다.
- 2 이미지를 스크롤하고 셀렉터 위쪽을 눌러 선택하거나 선택을 해제합니다. 포토북이 완료되면 **MENU/OK**를 눌러 종료합니다.

 포토북에서는 **640** 이하의 사진이나 동영상을 선택할 수 없습니다.

첫 번째로 선택한 사진이 표지 이미지가 됩니다. 현재 이미지를 표지로 선택하려면 셀렉터 아래를 누릅니다.

- 3 **포토북 완성**을 선택하고 **MENU/OK**를 누릅니다(포토북에서 모든 사진을 선택하려면 **모두 선택**을 선택할 것). 포토북 지원 메뉴 목록에 새 포토북이 추가됩니다.

 포토북에는 최대 300장의 사진을 넣을 수 있습니다. 사진이 없는 포토북은 자동으로 삭제됩니다.

포토북

MyFinePix Studio 소프트웨어를 사용하여 포토북을 컴퓨터로 복사할 수 있습니다.

포토북 보기

포토북 지원 메뉴에서 포토북을 선택하고 **MENU/OK**를 눌러 해당 포토북을 표시한 다음 셀렉터 왼쪽 또는 오른쪽을 눌러 사진을 스크롤합니다.

포토북 편집 및 삭제하기

포토북을 표시하고 **MENU/OK**를 누릅니다. 다음 옵션이 표시됩니다. 원하는 옵션을 선택하고 화면의 지시를 따릅니다.

- **편집**: "포토북 만들기"의 설명대로 포토북을 편집합니다.
- **지우기**: 포토북을 삭제합니다.

프린트예약(DPOF)

DPOF 호환 프린터용 디지털 "프린트 예약"을 생성합니다.

- 1 **재생 메뉴 > 프린트예약 (DPOF)**을 선택합니다.
- 2 **날짜설정** 을 선택하여 사진에 촬영 날짜를 인쇄하고 **날짜 없이**를 선택하여 날짜 없이 사진을 인쇄하거나 계속하기 전에 **모든 프레임 보호 해제**를 선택하여 프린트 예약에서 모든 사진을 제거합니다.
- 3 프린트 예약에 포함하거나 제거할 사진을 표시합니다.
- 4 셀렉터 위아래를 눌러 사본 수를 선택합니다(최대 99장). 예약에서 사진을 제거하려면 장수가 0이 될 때까지 셀렉터 아래를 누릅니다.

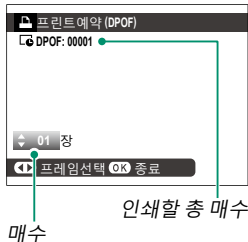

- 5 3~4단계를 반복하여 프린트 예약을 완료합니다.
- 6 프린트의 총 매수가 모니터에 표시됩니다. **MENU/OK**를 눌러 종료합니다.

 재생 중에 현재 인쇄 예약된 사진은  아이콘으로 표시됩니다.

프린트 예약에는 최대 999장까지 넣을 수 있습니다.

다른 카메라에서 만든 프린트 예약이 들어 있는 메모리 카드를 삽입하면 메시지가 표시됩니다. **MENU/OK**를 누르면 프린트 예약이 취소됩니다. 위의 설명대로 프린트 예약을 새로 만들어야 합니다.

instax 프린터 인쇄

별매 FUJIFILM instax SHARE 프린터에 사진을 인쇄하려면 먼저 **접속 설정 > instax 프린터 연결 설정**을 선택하고 instax SHARE 프린터 이름(SSID)과 비밀번호를 입력한 다음 다음 단계를 따릅니다.

1 프린터 전원을 켭니다.

2 **재생 메뉴 > instax 프린터 인쇄**를 선택합니다. 카메라가 프린터에 연결됩니다.

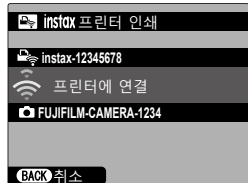

버스트 시퀀스에 있는 프레임을 인쇄하려면 **instax 프린터 인쇄**를 선택하기 전에 프레임을 표시합니다.

3 셀렉터를 사용하여 인쇄하려는 화상을 표시한 다음 **MENU/OK**를 누릅니다. 사진이 프린터로 전송되고 인쇄가 시작됩니다.



다른 카메라로 촬영한 사진은 인쇄할 수 없습니다. 인쇄된 영역이 LCD 모니터에 보이는 영역보다 작을 수 있습니다.

폭과 높이 비

고화질(HD) 기기에서 화면비 4:3의 사진을 표시하는 방법을 선택합니다(HDMI 케이블이 연결된 상태에서만 이 옵션이 적용됨). 16:9를 선택하면 이미지 위아래가 트리밍된 상태로 화면을 가득 채우며, 4:3을 선택하면 어느 한 쪽에 검은색 띠가 있는 상태로 전체 이미지가 표시됩니다.

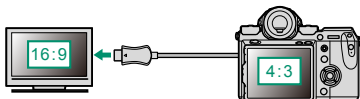

		옵션	
		16:9	4:3
화면			

 16:9 화면비로 사진을 볼 경우 16:9를 선택합니다.

설정 메뉴

8

사용자 설정

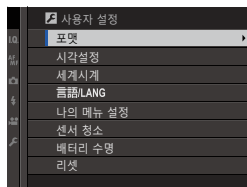

기본 카메라 설정을 조정합니다.

기본 카메라 설정에 액세스하려면 **MENU/OK**를 누르고  (**설정**) 탭을 선택하고 **사용자 설정**을 선택합니다.



포맷

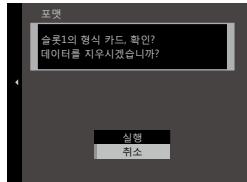

메모리 카드를 포맷하려면,

- 1  (**설정**) 탭에서  **사용자 설정** > **포맷**을 선택합니다.
- 2 포맷하려는 카드가 들어있는 슬롯을 선택한 뒤, **MENU/OK**를 누르십시오.
- 3 확인 대화 상자가 표시됩니다. 메모리 카드를 포맷하려면 **실행**을 선택하고 **MENU/OK**를 누릅니다. 메모리 카드를 포맷하지 않고 종료하려면 **취소**를 선택하거나 **DISP/BACK**을 눌러 주십시오.



 보호된 사진을 포함하여 모든 데이터가 메모리 카드에서 삭제됩니다. 중요한 파일은 컴퓨터나 기타 저장 장치에 복사해 두십시오.

포맷 중에는 배터리실 덮개를 열지 마십시오.

 포맷 메뉴는  버튼을 길게 누른 상태에서 후면 커맨드 다이얼의 중앙을 눌러 표시할 수도 있습니다.

시각설정

카메라 시계를 설정하려면:

- 1 **[설정]** 탭에서 **[사용자 설정] > 시각설정**을 선택합니다.
- 2 셀렉터 왼쪽 또는 오른쪽을 눌러 년, 월, 일, 시, 분을 선택하고 위 또는 아래를 눌러 변경합니다. 년, 월, 일이 표시되는 순서를 변경하려면 날짜 형식을 선택하고 셀렉터 위쪽 또는 아래쪽을 누릅니다.
- 3 **MENU/OK**를 눌러 시계를 설정합니다.

세계시계

여행 시에는 카메라 시계를 사용자 시간대에서 목적지의 현지 시간대로 간단히 전환할 수 있습니다. 현지 시간대와 사용자 시간대의 시차를 지정하려면:

- 1 **← 현지**를 선택하고 **MENU/OK**를 누릅니다.
- 2 셀렉터로 현지 시간대와 사용자 시간대의 시차를 선택합니다. 설정이 완료되면 **MENU/OK**를 누릅니다.

카메라 시계를 현지 시간으로 설정하려면 **← 현지**를 선택하고 **MENU/OK**를 누릅니다. 카메라 시계를 사용자 시간으로 설정하려면 **⇨ 홈**을 선택합니다. **← 현지**를 선택한 경우 카메라를 켜면 **←**가 약 3초간 노란색으로 표시됩니다.

옵션	
← 현지	⇨ 홈

언어를 선택합니다.

나의 메뉴 설정

MY (나의 메뉴) 탭에 나열된 개인 즐겨찾기 메뉴 항목을 편집합니다.

- 1 **[설정]** 탭에서 **[사용자 설정 > 나의 메뉴 설정]**을 선택하고 **MENU/OK**를 누르면 오른쪽에 있는 옵션이 표시 됩니다.

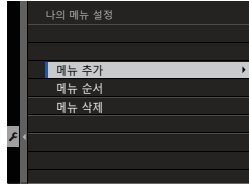

- 2 셀렉터 위아래를 눌러 **메뉴 추가**을 선택하고 **MENU/OK**를 누릅니다. "나의 메뉴"에 추가할 수 있는 옵션은 파란색으로 표시됩니다.



[아이콘] 현재 "나의 메뉴"에 있는 옵션은 체크 표시됩니다.

- 3 항목을 선택한 뒤, **MENU/OK**를 눌러 "나의 메뉴"에 추가합니다.

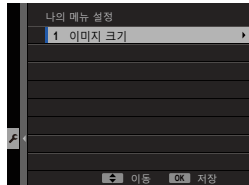

- 4 **MENU/OK**를 누르면 편집 화면으로 돌아갑니다.

- 5 원하는 항목을 모두 추가할 때까지 3단계와 4단계를 반복합니다.

[아이콘] "나의 메뉴"에는 최대 16개 항목을 넣을 수 있습니다.

"나의 메뉴" 편집하기

항목 순서를 변경하거나 항목을 삭제하려면 1단계에서 **메뉴 순서** 또는 **메뉴 삭제** 선택합니다.

센서 청소

카메라 이미지 센서의 먼지를 제거합니다.

- **실행:** 센서를 즉시 청소합니다.
- **전원ON일 때 실행:** 카메라가 켜지면 센서 청소가 수행됩니다.
- **전원OFF일 때 실행:** 카메라를 끌 때 센서 청소가 수행됩니다(그러나 카메라가 재생 모드에서 꺼지면 센서 청소가 수행되지 않음).

 센서 청소로 먼지가 제거되지 않을 때는 수동으로 제거할 수 있습니다.

배터리 수명

카메라와 수직형 파워 부스터 그립에서 배터리 수명(0과 4 사이의 숫자로 표시)을 확인합니다.

리셋

촬영이나 설정 메뉴 옵션을 기본값으로 초기화합니다.

- 원하는 옵션을 선택하고 **MENU/OK**를 누릅니다.

옵션	설명
촬영 메뉴 리셋	사용자 설정 편집/저장을 사용하여 만든 사용자 설정 화이트 밸런스 및 사용자 설정 बैं크 이외 모든 촬영 메뉴 설정을 기본값으로 초기화합니다.
설정 리셋	시각설정, 세계시계 및 접속 설정 이외 모든 설정 메뉴 설정을 기본값으로 초기화합니다.

- 확인 대화 상자가 표시됩니다. **실행**을 선택하고 **MENU/OK**를 누릅니다.

사운드 설정

카메라 사운드를 변경합니다.

사운드 설정에 액세스하려면 **MENU/OK**를 누르고  (**설정**) 탭을 선택한 다음 **사운드 설정**을 선택합니다.



AF 부저음 볼륨

카메라가 초점을 맞출 때 나는 삐 소리의 음량을 선택합니다. 이 삐 소리는  **OFF**를 선택하여 묵음 처리할 수도 있습니다.

옵션

 (고)

 (중)

 (저)

 **OFF** (음소거)

셀프 타이머 부저음 볼륨

셀프 타이머가 활성화되었을 때 나는 삐 소리의 음량을 선택합니다. 이 삐 소리는  **OFF**를 선택하여 묵음 처리할 수도 있습니다.

옵션

 (고)

 (중)

 (저)

 **OFF** (음소거)

소리조절

카메라 컨트롤 조작 시 발생하는 음량을 조정합니다. 컨트롤 사운드를 사용하지 않으려면  **OFF**를 선택합니다.

옵션

 (고)

 (중)

 (저)





 **OFF** (음소거)

헤드폰 음량

헤드폰 음량을 조절합니다. 0~10 사이의 값을 선택합니다.



셔터음량

전자 셔터 음량을 조정합니다. 셔터음을 사용하지 않으려면 **OFF**를 선택합니다.

옵션			
 (고)	 (중)	 (저)	 OFF (음소거)

셔터음

전자 셔터음을 선택합니다.

옵션		
 1	 2	 3

재생음량

재생 음량을 조절합니다. 0~10 사이의 값을 선택합니다.

화면 설정

설정 표시를 변경합니다.

화면 설정에 액세스하려면 **MENU/OK**를 누르고  (**설정**) 탭을 선택한 다음 **화면 설정**을 선택합니다.



EVF 밝기

전자식 뷰파인더에서 화면의 밝기를 조정합니다. **매뉴얼**을 선택하여 +5 (밝은)와 -5 (어두운) 사이에서 11가지 옵션을 선택하거나 **AUTO**를 선택하여 밝기를 자동으로 조정합니다.

옵션	
매뉴얼	AUTO

EVF 컬러

전자식 뷰파인더에서 화면의 색조를 조정합니다.

옵션										
+5	+4	+3	+2	+1	0	-1	-2	-3	-4	-5

LCD 밝기

모니터 밝기를 조정합니다.

옵션										
+5	+4	+3	+2	+1	0	-1	-2	-3	-4	-5

LCD 컬러

모니터 색조를 조정합니다.

옵션										
+5	+4	+3	+2	+1	0	-1	-2	-3	-4	-5

촬영화상표시

촬영 후 이미지가 표시되는 시간을 선택합니다. 색농도가 최종 이미지의 색농도와 다소 다를 수 있으며 고감도에서 "노이즈" 얼룩이 보일 수 있습니다.

옵션	설명
연속	MENU/OK 버튼을 누르거나 셔터 버튼을 반누름할 때까지 사진이 표시됩니다. 활성 초점 포인트를 확대하려면 후면 커맨드 다이얼 중앙을 누릅니다. 확대를 취소하려면 다시 누릅니다.
1.5초	선택한 시간 동안 또는 셔터 버튼을 반누름할 때까지 사진이
0.5초	표시됩니다.
OFF	촬영 후에도 사진이 표시되지 않습니다.

자동회전 표시

뷰파인더의 표시기와 LCD 모니터가 카메라 방향에 따라 회전하는 지 선택합니다.

옵션	
ON	OFF

수동 모드의 노출/화이트 밸런스 미리보기

수동 노출 모드에서 **노출/WB 미리보기**를 선택하여 노출과 화이트 밸런스 미리보기를 사용하도록 설정하거나 **WB 미리보기**를 선택하여 화이트밸런스 미리보기만 사용하도록 설정합니다(전구형 모니터링 램프가 있는 플래시를 사용하는 경우처럼 촬영 도중 노출 및 화이트밸런스가 변경될 수 있는 상황에서는 **WB 미리보기**가 권장됩니다). 플래시를 사용하거나, 사진을 촬영할 때 노출이 변경되는 경우에는 **OFF**를 선택합니다.

옵션		
노출/WB 미리보기	WB 미리보기	OFF

사진 효과 미리보기

ON을 선택하여 필름 시뮬레이션, 화이트밸런스 및 모니터의 다른 설정을 미리보기할 수 있으며 **OFF**를 선택하여 저대비이고 역광 조명을 받고 있어 잘 안 보이는 피사체에서 그림자가 선명하게 보이도록 합니다.

옵션	
ON	OFF

 **OFF**가 선택된 상태에서는 카메라 설정 효과가 모니터에 나타나지 않으며 컬러와 톤은 최종 사진에서와 다르게 나타납니다. 그러나 아트필터와 모노크롬 및 세피아 설정 효과가 나타나도록 화면이 조정됩니다.

구도 가이드

촬영 모드의 구도 격자선을 선택합니다.

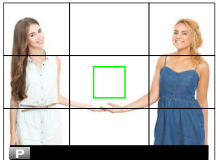
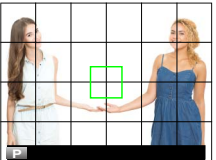
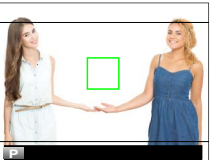
옵션		
9분할	24분할	HD 프레임
 <p>"삼등 분할 구도"입니다.</p>	 <p>6대 4 격자선입니다.</p>	 <p>화면 상단 및 하단의 선으로 표시되는 잘라진 영역에서 HD 사진의 구도를 잡습니다. 테더링 촬영을 위해 원하는 대로 프레임 가이드를 변경할 수 있습니다.</p>

 프레임 가이드는 기본 설정에 표시되지 않지만 **화면 설정 > 사용자 설정 표시** (📖 158)를 사용하여 표시할 수 있습니다.

Adobe® Photoshop® Lightroom® 및 HS-V5 테더링 촬영 소프트웨어 (별매)를 사용하여 테더링 촬영이 가능합니다. HD 프레임 가이드를 맞춤 설정하려는 Adobe® Photoshop® Lightroom® 사용자는 FUJIFILM Tether Shooting Plug-in PRO(별매)가 필요합니다.

자동 회전 재생

ON을 선택하면 재생 중에 "세로"(세로 방향) 사진을 자동으로 회전합니다.

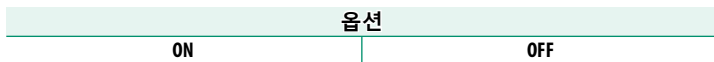

초점 거리 단위

초점 거리 표시기에 사용할 단위를 선택합니다.

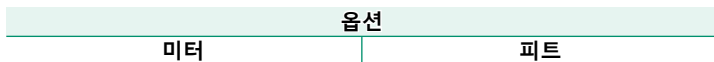

사용자 설정 표시

표준 표시기 화면에 나타나는 항목을 선택합니다.

- 1 촬영 모드에서 표준 표시기가 표시될 때까지 **DISP/BACK**을 누릅니다.
- 2 **MENU/OK**를 누르고 **화면 설정 > 사용자 설정 표시**를 (설정) 탭에서 선택합니다.
- 3 항목을 선택하고 **MENU/OK**를 눌러 선택하거나 선택을 취소합니다.

항목	기본값	항목	기본값
구도 가이드	<input type="checkbox"/>	셔터 타입	<input checked="" type="checkbox"/>
전자수평계	<input type="checkbox"/>	플래시	<input checked="" type="checkbox"/>
초점 보정	<input checked="" type="checkbox"/>	연속 모드	<input checked="" type="checkbox"/>
AF 거리 표시기	<input type="checkbox"/>	듀얼 손떨림 보정 모드	<input checked="" type="checkbox"/>
MF 거리 표시기	<input checked="" type="checkbox"/>	터치 스크린 모드	<input checked="" type="checkbox"/>
히스토그램	<input type="checkbox"/>	화이트 밸런스	<input checked="" type="checkbox"/>
라이브뷰 하이라이트 경고	<input type="checkbox"/>	필름 시뮬레이션	<input checked="" type="checkbox"/>
촬영 모드	<input checked="" type="checkbox"/>	다이내믹 레인지	<input checked="" type="checkbox"/>
조리개/셔터 속도/ISO	<input checked="" type="checkbox"/>	남은 프레임 수	<input checked="" type="checkbox"/>
정보 배경 표시	<input checked="" type="checkbox"/>	이미지 크기/화질	<input checked="" type="checkbox"/>
노출 보정 표시 (숫자)	<input type="checkbox"/>	동영상 모드 및 녹화 시간	<input checked="" type="checkbox"/>
노출 보정 표시 (스케일)	<input checked="" type="checkbox"/>	마이크 레벨	<input checked="" type="checkbox"/>
초점 모드	<input checked="" type="checkbox"/>	배터리 잔량	<input checked="" type="checkbox"/>
측광	<input checked="" type="checkbox"/>	프레임 외곽선	<input type="checkbox"/>

- 4 **DISP/BACK**을 눌러 변경 사항을 저장합니다.
- 5 필요한 경우 **DISP/BACK**을 눌러 메뉴를 종료하고 촬영 화면으로 돌아갑니다.

서브 모니터 설정

보조 LCD 모니터에 표시되는 항목을 선택합니다.

1 MENU/OK를 누르고 **[(설정) 탭에서 [화면 설정 > 서브 모니터 설정을 선택합니다.**

2 스틸 모드 또는 동영상 모드를 선택합니다.

3 ① ~ ⑧ 위치에 표시할 항목을 강조 표시하고 MENU/OK를 눌러 선택하거나 선택 취소합니다. 동영상 모드를 선택했을 때 사용할 수 없는 항목은 별표("**")로 표시됩니다.

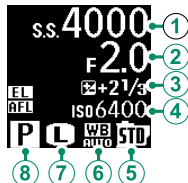

- 텍스트(① ~ ④ 항목): 셔터 속도, 조리개, 노출 보정, ISO, 동영상 모드, 남은 프레임*, 녹화시간, 없음
- 아이콘(⑤ ~ ⑧): 필름 시뮬레이션, 화이트 밸런스, 이미지 크기*, 촬영 모드, 측광, 드라이브 모드*, 초점 모드, 화질*, 배터리 잔량, 카드 슬롯 옵션, 셔터 타입*, 다이내믹 레인지*, 동영상 모드*, 없음

4 DISP/BACK을 눌러 변경 사항을 저장합니다.

버튼/다이얼 설정

카메라 컨트롤에 대한 액세스 옵션입니다.

컨트롤 옵션에 액세스하려면 **MENU/OK**를 누르고  (**설정**) 탭을 선택한 다음 **버튼/다이얼 설정**을 선택합니다.





포커스 레버 설정

초점 스틱(초점 레버)이 수행하는 역할을 선택합니다.

옵션	설명
잠금(꺼짐)	촬영 중에는 초점 스틱을 사용할 수 없습니다.
 눌러 잠금해제	스틱을 눌러 초점 포인트 화면을 표시하고, 스틱을 기울여 초점 포인트를 선택합니다.
ON	스틱을 기울여 초점 포인트 화면을 표시하고, 초점 포인트를 선택합니다.

퀵 메뉴 편집/저장

퀵 메뉴에 표시되는 항목을 선택합니다.

- 1  (설정) 탭에서  버튼/다이얼 설정 > 퀵 메뉴 편집/저장을 선택합니다.
- 2 현재 퀵 메뉴가 표시됩니다. 셀렉터를 사용하여 변경하려는 항목을 선택한 뒤 **MENU/OK**를 누르십시오.
- 3 다음 옵션을 선택한 뒤 **MENU/OK**를 눌러 해당 항목을 원하는 위치에 할당하십시오.

- | | |
|--------------|--------------|
| • 이미지 크기 | • 얼굴/눈 감지 설정 |
| • 화질 | • MF 어시스트 |
| • 필름 시뮬레이션* | • 터치 스크린 모드 |
| • 그레인 효과* | • 셀프타이머 |
| • 컬러 크롬 효과 | • 측광 |
| • 다이내믹 레인지* | • 셔터 타입 |
| • 화이트 밸런스* | • 플래시 기능 설정 |
| • 하이라이트 톤* | • 플래시 보정 |
| • 색도 톤* | • 동영상 모드 |
| • 색농도* | • 마이크 설정 |
| • 샤프니스* | • EVF/LCD 밝기 |
| • 노이즈 리덕션* | • EVF/LCD 색상 |
| • 사용자 설정 선택* | • 없음 |
| • AF모드 | |

* 사용자 설정 बैं크에 저장되어 있습니다.



 선택된 위치에 옵션을 할당하지 않으려면 **없음**을 선택합니다.
사용자 설정 선택을 선택하면 퀵 메뉴에 현재 설정이 **BASE** 라벨로 표시됩니다.

- 4 원하는 항목을 선택한 뒤 **MENU/OK**를 눌러 항목을 원하는 위치에 할당하십시오.

 **Q** 버튼을 누르면 촬영 모드에서도 퀵 메뉴에 액세스할 수 있습니다.

기능(Fn)설정

기능 버튼이 하는 역할을 선택합니다.

- 1  (설정) 탭에서  버튼/다이얼 설정 > 기능(Fn)설정을 선택합니다.
- 2 원하는 컨트롤을 선택하고 **MENU/OK**를 누릅니다.
- 3 다음 옵션을 선택한 뒤 **MENU/OK**를 눌러 해당 항목을 원하는 컨트롤에 할당하십시오.
 - 노출보정
 - 이미지 크기
 - 화질
 - RAW
 - 필름 시뮬레이션
 - 그레인 효과
 - 컬러 크롬 효과
 - 다이내믹 레인지
 - 화이트 밸런스
 - 사용자 설정 선택
 - 초점 영역
 - 포커스 체크
 - AF모드
 - 고속AF
 - 얼굴/눈 감지 설정
 - 셀프타이머
 - AE BKT 설정
 - 측광
 - 셔터 타입
 - ISO 자동 설정
 - 무선통신
 - 플래시 기능 설정
 - TTL-LOCK
 - 모델링 발광
 - 마이크 레벨 조정
 - 심도 미리보기
 - 수동 모드의 노출/화이트 밸런스 미리보기
 - 사진 효과 미리보기
 - 히스토그램
 - 전자수평계
 - AE LOCK
 - AF LOCK
 - AE/AF LOCK
 - AF-ON
 - 잠금 설정
 - 재생
 - 없음 (컨트롤 비활성화)

 **DISP/BACK** 버튼을 눌러서 기능 버튼 할당 옵션에 액세스할 수도 있습니다. 선택기는 한 번에 하나 이상의 역할에 지정될 수 없습니다.

AF-ON

AF-ON을 선택하면 셔터 버튼을 반누름하는 대신 컨트롤을 누를 수 있습니다.

모델링 발광

호환되는 슈 장착 플래시 장치가 연결되었을 때 **모델링 발광**을 선택하면 컨트롤을 눌러 플래시를 테스트하고 그림자 등을 확인할 수 있습니다(모델링 플래시).

TTL-LOCK

TTL-LOCK을 선택하면 컨트롤을 눌러 **플래시 설정 > TTL-LOCK 모드** (📖 114)에서 선택한 옵션에 따라 플래시 출력을 고정할 수 있습니다.

셀렉터 버튼 설정

셀렉터 위, 아래, 왼쪽, 오른쪽 버튼이 하는 역할을 선택합니다.

옵션	설명
Fn 버튼	셀렉터 버튼은 기능 버튼과 같은 역할을 합니다.
초점 영역	셀렉터 버튼을 사용하여 초점 영역의 위치를 정합니다.

 초점 영역을 선택하면 기능 버튼에 할당된 기능에 액세스할 수 없습니다.

커맨드 다이얼 설정

커맨드 다이얼이 하는 역할을 선택합니다.

옵션	설명
▲F ▼S.S.	전면 커맨드 다이얼은 조리개, 후면 커맨드 다이얼 셔터 속도를 제어합니다.
▲S.S. ▼F	전면 커맨드 다이얼은 셔터 속도, 후면 커맨드 다이얼 조리개를 제어합니다.

셔터 AF

셔터 버튼을 반누름할 때 카메라가 초점을 맞추는 지 여부를 선택합니다.

옵션	설명
ON	초점 모드 S (AF-S)에서는 셔터 버튼을 반누름할 때 카메라가 초점을 맞추고 버튼이 이 위치에 있는 동안 초점이 고정됩니다. 초점 모드 C (AF-C)에서는 버튼을 반누름하는 동안 초점이 계속해서 고정됩니다.
OFF	셔터 버튼을 반누름해도 카메라가 초점을 맞추지 않습니다.

셔터 AE

ON을 선택하면 셔터 버튼을 반누름하고 있는 동안 노출이 고정됩니다.

옵션	
ON	OFF

 OFF를 선택하면 카메라가 연사 모드에서 촬영하기 전에 노출을 조정할 수 있습니다.

렌즈 없이 촬영

ON을 선택하면 렌즈를 부착하지 않았을 때도 셔터를 작동할 수 있습니다.

옵션	
ON	OFF

초점 링

초점 거리가 늘어나는 초점 링 회전 방향을 선택합니다.



옵션	
↻ 시계방향	↻ 반시계방향

AE/AF-고정 모드

AE/AF-일시고정을 선택하면 노출 또는 초점 고정이 할당된 버튼을 누르는 동안 노출 및/또는 초점이 고정됩니다. AE/AF-고정 켜/끔 전환을 선택하면 버튼을 누르고 있을 때 노출 및/또는 초점이 고정되고 버튼을 다시 누를 때까지 고정이 유지됩니다.

옵션	
AE/AF-일시고정	AE/AF-고정 켜/끔 전환

노출 보정 버튼 설정

후방 커맨드 다이얼의 동작과 노출 보정이 할당된 버튼을 제어합니다.  **누르면 커짐**을 선택하면 다이얼을 돌리는 동안 버튼을 길게 눌러 노출 보정을 조정할 수 있습니다.  **ON/OFF스위치**를 선택하면 버튼을 한 번 누르고 다이얼을 돌린 다음 버튼을 다시 눌러 노출 보정을 설정할 수 있습니다.

옵션	
누르면 커짐	ON/OFF스위치

터치 스크린 설정

터치 스크린 제어를 사용하거나 사용하지 않도록 설정합니다.

옵션	
ON	OFF

기능 잠금

의도하지 않게 작동되지 않도록 선택한 컨트롤을 잠급니다.

옵션	설명
잠금 설정	다음 중에서 선택합니다. <ul style="list-style-type: none"> • 잠금 해제: 잠금 옵션을 재설정합니다. • 모두 잠금: 기능 선택 목록에서 모든 컨트롤을 잠급니다. • 선택 잠금: 기능 선택 목록에서 선택한 컨트롤만 잠급니다.
기능 선택	잠금 설정에 대해 선택 잠금 을 선택한 경우 컨트롤이 잠기도록 선택합니다.

 **MENU/OK** 버튼을 길게 눌러 언제든지 선택기와 **Q** 버튼을 잠글 수 있습니다 (📖 5).

전원 관리

전원 관리 설정을 조정합니다.

전원 관리 설정에 액세스하려면 MENU/OK를 누르고  (설정) 탭을 선택하고 전원 관리를 선택합니다.

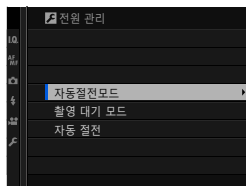

자동절전모드

아무 작업도 하지 않을 경우 카메라가 자동으로 꺼질 때까지의 대기 시간을 선택합니다. 시간을 짧게 설정하면 배터리 수명이 길어지며, OFF를 선택하면 카메라를 수동으로 꺼야 합니다.

옵션					
5분	2분	1분	30초	15초	OFF

촬영 대기 모드

대기 모드에서는 전원 절약을 위해 보조 LCD 모니터를 제외한 모든 디스플레이 전원이 꺼집니다. 카메라로 아무런 작업을 하지 않을 때 대기 모드로 들어가기 전 대기 시간을 선택하거나 OFF를 선택하여 대기 모드를 해제할 수 있습니다.

옵션					
5분	2분	1분	30초	15초	OFF

자동 절전

ON이 선택되면, 짧은 기간 동안 아무 작업도 수행하지 않는 경우 전원을 절약하기 위해 화면 프레임 속도가 떨어지지만 카메라 컨트롤을 조작해 정상 프레임 속도로 복원할 수 있습니다.

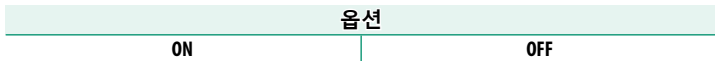

데이터 설정 저장

파일 관리 설정을 변경합니다.

파일 관리 설정에 액세스하려면 MENU/OK를 누르고  (설정) 탭을 선택하고 저장 데이터 설정을 선택합니다.

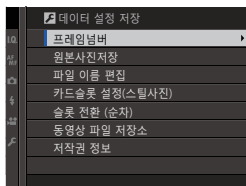

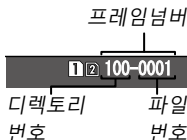

프레임넘버

새 사진은 마지막 파일 번호에 1을 더한 4자리 수 번호가 붙여진 이미지 파일로 저장됩니다. 이러한 파일 번호는 재생 시 그림과 같이 표시됩니다. 프레임넘버는 새 메모리 카드를 삽입 하거나 현재 메모리 카드를 포맷할 때 0001로 초기화할 것인지 지정합니다.



옵션	설명
연속	마지막에 사용한 파일 번호 또는 사용 가능한 첫 파일 번호 중 높은 번호를 기준으로 다음 번호를 매깁니다. 이 옵션은 여러 장의 사진에 파일 번호가 중복되지 않도록 할 때 선택합니다.
신규	포맷 후 또는 새 메모리 카드를 삽입한 경우 번호는 0001에서 새로 시작됩니다.

 프레임넘버가 999-9999에 이르면 셔터가 작동되지 않습니다. 보관하려는 사진을 컴퓨터에 전송한 후에 메모리 카드를 포맷합니다.

 사용자 설정 > 리셋을 선택하면 프레임넘버는 연속으로 설정되지 만 파일 번호는 초기화되지 않습니다.

다른 카메라로 촬영된 사진의 프레임넘버는 이와 다를 수 있습니다.

원본 화상 저장

ON을 선택하여 **적목보정**으로 촬영한 사진의 처리되지 않은 사본을 저장합니다.

옵션	
ON	OFF

파일 이름 편집

파일 이름 접두사를 변경합니다. sRGB 이미지는 4자리 접두사(기본값 "DSCF")를, Adobe RGB 이미지는 앞에 밑줄 표시로 시작하는 3자리 접두사("_DSF")를 사용합니다.

옵션	기본 접두사	샘플 파일 이름
sRGB	DSCF	ABCD0001
AdobeRGB	_DSF	_ABC0001

 파일 이름 접두사는 터치 컨트롤을 사용하여 편집할 수 있습니다.

카드슬롯 설정(스틸사진)

두 번째 슬롯에 들어있는 카드의 역할을 선택합니다.

옵션	설명
순차	두 번째 슬롯에 들어 있는 카드는 첫 번째 슬롯에 들어 있는 카드의 용량이 가득 찼을 때만 사용됩니다.
백업	각 사진은 각 카드에 한 번씩, 총 2번 기록됩니다.
RAW / JPEG	순차의 경우, 이미지 품질 설정 > 화질 에 대해 FINE+RAW 또는 NORMAL+RAW 를 선택하여 촬영한 사진의 RAW 사본을 제외하고 모두 첫 번째 슬롯에 들어 있는 카드에 저장되며, JPEG 사본은 두 번째 슬롯에 들어 있는 카드에 저장됩니다.

슬롯 전환(순차)

카드슬롯 설정(스틸사진)에 **순차**를 선택할 경우, 첫 번째로 기록할 카드를 선택합니다.

옵션	
슬롯 1	슬롯 2

동영상 파일 저장소

동영상 저장에 사용되는 슬롯을 선택합니다.

옵션	
슬롯 1	슬롯 2

저작권 정보

촬영할 때 새 화상에 Exif 태그 형태의 저작권 정보를 추가할 수 있습니다. 저작권 정보를 변경하면 변경 사항은 변경이 이루어진 후에 촬영한 화상에만 반영됩니다.

옵션	설명
저작권 정보 표시	현재 저작권 정보를 볼 수 있습니다.
작성자 정보 입력	작성자 이름을 입력합니다.
저작권 정보 입력	저작권 소유자의 이름을 입력합니다.
저작권 정보 삭제	현재 저작권 정보를 삭제합니다. 이러한 변경 사항은 이 옵션을 선택된 후에 촬영한 화상에만 적용됩니다. 기존 화상에 기록된 저작권 정보는 영향을 받지 않습니다.

 저작권 정보는 터치 컨트롤을 사용하여 편집할 수 있습니다.

연결 설정

다른 장치에 연결하기 위한 설정을 조정합니다.

연결 설정에 액세스하려면 **MENU/OK**를 누르고  (**설정**) 탭을 선택한 다음 **접속 설정**을 선택합니다.

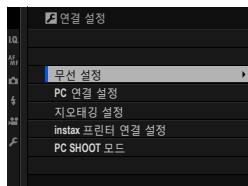

무선 설정

무선 네트워크 연결 설정을 조정합니다.

옵션	설명
일반 설정	이름(이름)을 선택하여 무선 네트워크에서 카메라를 확인하거나(기본적으로 카메라에 고유한 이름이 지정됨) 무선 설정 초기화 를 선택하여 기본 설정을 저장합니다.
전송사진  압축	스마트폰에 업로드할 때 ON (기본 설정, 대부분의 상황에서 권장됨)을 선택하여 큰 용량의 이미지를 3M 로 변경하고, OFF 를 선택하여 이미지를 원본 크기로 업로드합니다. 크기 변경은 스마트폰에 업로드된 사본에만 적용됩니다. 원본에는 영향을 미치지 않습니다.

PC 연결 설정

컴퓨터에 연결할 때 사용할 방법을 선택합니다. WPS를 사용해서 연결하려면 **간단 설정**을 선택하고, 네트워크 설정을 수동으로 구성하려면 **수동 설정**을 선택합니다.

옵션	
간단 설정	수동 설정

 무선 연결에 대한 자세한 내용은 다음 사이트를 참조하십시오.
<http://fujifilm-dsc.com/wifi/>

지오태깅 설정

스마트폰에서 다운로드한 위치 데이터를 확인하고 데이터와 함께 사진을 저장할 지 여부를 선택합니다.

옵션	설명
지오태깅	스마트폰에서 다운로드한 위치 데이터를 촬영한 사진에 삽입할지를 선택합니다.
위치 정보	스마트폰에서 마지막으로 다운로드한 위치 데이터를 표시합니다.

 무선 연결에 대한 자세한 내용은 다음 사이트를 참조하십시오.
<http://fujifilm-dsc.com/wifi/>

instax 프린터 연결 설정

별매 FUJIFILM instax SHARE 프린터의 연결 설정을 조정합니다.

프린터 이름(SSID) 및 비밀번호

프린터 이름(SSID)은 프린터 밑면에 있습니다. 기본 비밀번호는 "1111"입니다. 스마트폰에서 인쇄하려고 이미 다른 비밀번호를 선택하였다면 해당 비밀번호를 입력하십시오.

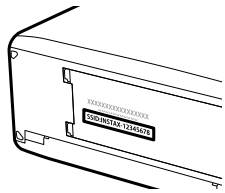

PC 촬영 모드

원격 촬영(테더링 촬영)에 대한 설정을 조정합니다.

옵션	설명
OFF	테더링 촬영을 사용하지 않으려면 이 옵션을 선택합니다.
USB 자동	카메라가 USB를 통해 컴퓨터에 연결되어 있을 때 테더링 촬영 모드가 자동으로 선택됩니다. 컴퓨터가 연결되어 있지 않은 경우 결과는 OFF 때와 동일합니다.
USB 고정	컴퓨터에 연결되지 않은 경우에도 테더링 촬영 모드에서 카메라가 동작합니다. 기본 설정에서는 사진이 메모리 카드에 저장되지 않지만 카메라가 연결되지 않았을 때 촬영한 사진은 연결했을 때 컴퓨터로 전송됩니다.

 전원 관리 > 자동절전모드도 테더링 촬영 중에 적용됩니다. 카메라가 자동으로 꺼지지 않도록 하려면 OFF를 선택합니다.

 HS-V5(별매) 또는 FUJIFILM X Acquire(FUJIFILM 웹 사이트에서 무료로 다운로드 가능)와 같은 소프트웨어를 사용하거나 Adobe® Photoshop® Lightroom®에서 FUJIFILM Tether Shooting Plug-in PRO 또는 Tether Shooting Plug-in(모두 별매)을 사용하여 테더링 촬영이 가능합니다.

바로 가기

9

바로 가기 옵션

카메라 컨트롤을 자신의 스타일이나 상황에 맞도록 사용자 설정합니다.

즐거찾기 옵션은 **Q** 메뉴 또는 사용자 설정의 "나의" 메뉴에 추가하거나, **Fn** (기능) 버튼으로 지정하여 바로 접근할 수 있습니다.

- **Q 메뉴** (📖 177): **Q** 메뉴는 **Q** 버튼을 누르면 표시됩니다. **Q** 메뉴를 사용하여 즐거찾기 메뉴 항목으로 선택한 옵션을 표시하거나 변경합니다.
- **"나의 메뉴"** (📖 184): 즐거찾기 옵션을 사용자 설정 메뉴에 추가합니다. 이 메뉴는 **MENU/OK**를 누른 뒤 **MY** ("나의 메뉴") 탭을 선택하면 표시됩니다.
- **기능 버튼** (📖 180): 기능 버튼을 사용하여 선택한 기능에 직접 접근합니다.

Q (퀵 메뉴) 버튼

선택한 옵션에 빠르게 접근하려면 Q를 누릅니다.

퀵 메뉴 표시

기본 설정에서는 퀵 메뉴에 다음 항목이 포함되어 있습니다.

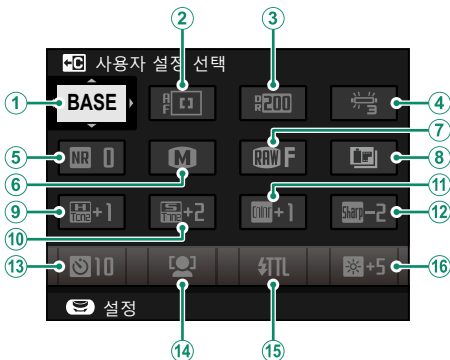

- | | |
|-------------|--------------|
| ① 사용자 설정 선택 | ⑨ 하이라이트 톤 |
| ② AF모드 | ⑩ 색도 톤 |
| ③ 다이내믹 레인지 | ⑪ 색농도 |
| ④ 화이트 밸런스 | ⑫ 샤프니스 |
| ⑤ 노이즈 리덕션 | ⑬ 셀프타이머 |
| ⑥ 이미지 크기 | ⑭ 얼굴/눈 감지 설정 |
| ⑦ 화질 | ⑮ 플래시 기능 설정 |
| ⑧ 필름 시뮬레이션 | ⑯ EVF/LCD 밝기 |

퀵 메뉴는 ②~⑯ 항목에 대해 현재 선택된 옵션을 보여주며, 이는 179 페이지에 나와 있는 설명에 따라 변경할 수 있습니다.

사용자 설정 선택

☐ 이미지 품질 설정 > 사용자 설정 선택 항목 (① 항목)은 현재 사용자 설정 बैं크를 보여줍니다.

- BASE: 선택된 사용자 설정 बैं크가 없습니다.
- C1~C7: ☐ 이미지 품질 설정 > 사용자 설정 편집/저장 옵션을 사용하여 저장된 설정을 표시할 बैं크를 선택합니다.
- 10000 ~ 10000: 현재 사용자 설정 बैं크입니다.

설정 표시 및 변경하기

- 1 Q를 눌러 촬영 중 퀵 메뉴를 표시합니다.

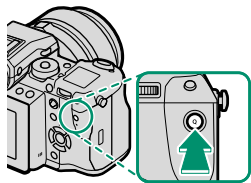

- 2 셀렉터를 사용하여 항목을 선택하고 후면 커맨드 다이얼을 돌려 변경합니다.

 변경 사항은 현재 설정 बैं크에 저장되지 않습니다. 현재 설정 बैं크에 저장된 설정과 다른 설정(C1~C7)은 빨간색으로 표시됩니다.

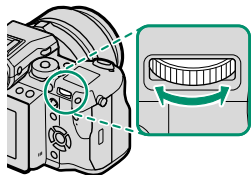

- 3 설정이 완료되면 Q를 눌러 종료합니다.

 퀵 메뉴는 터치 컨트롤을 사용하여 편집할 수 있습니다.

퀵 메뉴 편집

퀵 메뉴에 표시되는 항목 선택 방법:

1 촬영 중 **Q** 버튼을 계속 누릅니다.

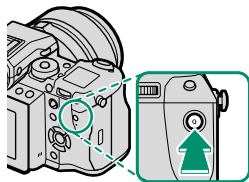



2 현재 퀵 메뉴가 표시됩니다. 셀렉터를 사용하여 변경하려는 항목을 선택한 뒤 **MENU/OK**를 누르십시오.

3 다음 옵션을 선택한 뒤 **MENU/OK**를 눌러 해당 항목을 원하는 위치에 할당하십시오.

- 이미지 크기
- 화질
- 필름 시뮬레이션*
- 그레인 효과*
- 컬러 크롬 효과
- 다이내믹 레인지*
- 화이트 밸런스*
- 하이라이트 톤*
- 색도 톤*
- 색농도*
- 샤프니스*
- 노이즈 리덕션*
- 사용자 설정 선택*
- AF모드
- 얼굴/눈 감지 설정
- MF 어시스트
- 터치 스크린 모드
- 셀프타이머
- 측광
- 셔터 타입
- 플래시 기능 설정
- 플래시 보정
- 동영상 모드
- 마이크 설정
- EVF/LCD 밝기
- EVF/LCD 색상
- 없음

* 사용자 설정 बैं크에 저장되어 있습니다.

 선택된 위치에 옵션을 할당하지 않으려면 **없음**을 선택합니다.
사용자 설정 선택을 선택하면 퀵 메뉴에 현재 설정이 **BASE** 라벨로 표시됩니다.

 **Q** 버튼/다이얼 설정 > 퀵 메뉴 편집/저장을 사용하여 퀵 메뉴를 편집할 수도 있습니다.

Fn (기능) 버튼

기능 버튼과 후면 커맨드 다이얼 중심에 역할을 할당하면 선택한 기능을 빠르게 액세스할 수 있습니다.

기본 할당은 다음과 같습니다.

Fn1 버튼

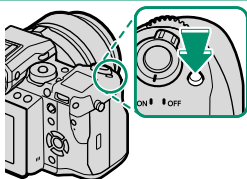

노출 보정

Fn2 버튼

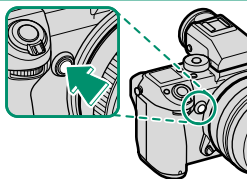

노출 브라케팅

Fn3 버튼

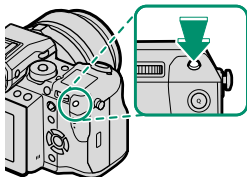

히스토그램

Fn4 버튼

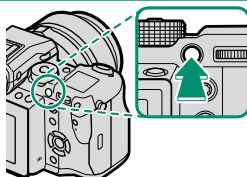

초점 고정

Fn5 버튼

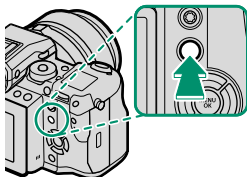

노출 고정

Fn6 버튼

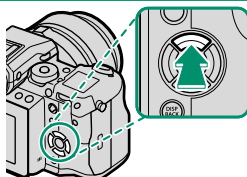

AF 모드

Fn7 버튼

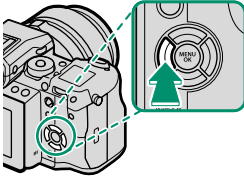

필름 시뮬레이션

Fn8 버튼

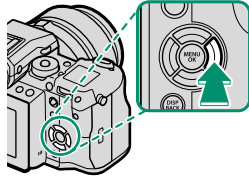

화이트 밸런스

Fn9 버튼

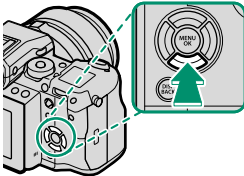

고속AF

후면 커맨드 다이얼 중심

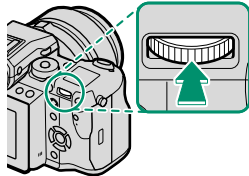

포커스 체크

기능 버튼에 역할 지정하기

버튼에 역할을 할당하려면:

- 1 버튼 선택 메뉴가 표시될 때까지 **DISP/BACK** 버튼을 계속 누릅니다.

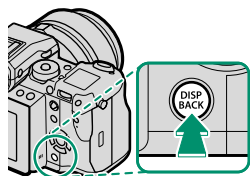

- 2 버튼을 선택하고 **MENU/OK**를 누릅니다.
- 3 원하는 역할을 선택하고 **MENU/OK**를 눌러 선택한 버튼에 역할을 할당합니다. 다음 옵션에서 선택하십시오.

- 노출보정
- ISO 자동 설정
- 이미지 크기
- 무선통신
- 화질
- 플래시 기능 설정
- RAW
- TTL-LOCK
- 필름 시뮬레이션
- 모델링 발광
- 그레인 효과
- 마이크 레벨 조정
- 컬러 크롬 효과
- 심도 미리보기
- 다이내믹 레인지
- 수동 모드의 노출/화이트 밸런스 미리보기
- 화이트 밸런스
- 사진 효과 미리보기
- 사용자 설정 선택
- 히스토그램
- 초점 영역
- 전자수평계
- 포커스 체크
- AE LOCK
- AF LOCK
- AF모드
- AE/AF LOCK
- 고속AF
- AF-ON
- 얼굴/눈 감지 설정
- 잠금 설정
- 셀프타이머
- 재생
- AE BKT 설정
- 없음 (컨트롤 비활성화)
- 측광
- 셔터 타입

 버튼 할당은 **버튼/다이얼 설정 > 기능(Fn)설정**을 사용해서 선택할 수도 있습니다. 선택기는 한 번에 하나 이상의 역할에 지정될 수 없습니다.

AF-ON

AF-ON을 선택하면 셔터 버튼을 반누름하는 대신 컨트롤을 누를 수 있습니다.

모델링 발광

호환되는 슈 장착 플래시 장치가 연결되었을 때 **모델링 발광**을 선택하면 컨트롤을 눌러 플래시를 테스트하고 그림자 등을 확인할 수 있습니다(모델링 플래시).

TTL-LOCK

TTL-LOCK을 선택하면 컨트롤을 눌러 **플래시 설정 > TTL-LOCK 모드**( 114)에서 선택한 옵션에 따라 플래시 출력을 고정할 수 있습니다.

MY 나의 메뉴

개인 즐겨찾기 옵션에 액세스합니다.

"나의 메뉴"를 표시하려면 촬영 화면에서 MENU/OK를 누른 다음 **MY** (나의 메뉴) 탭을 선택하십시오.



 MY 탭은 옵션을 나의 메뉴에 할당한 경우에만 사용할 수 있습니다.

나의 메뉴 설정

MY (나의 메뉴) 탭에 나열된 항목을 선택하려면:

- 1 **☑** (설정) 탭에서 **☑ 사용자 설정 > 나의 메뉴 설정**을 선택하고 **MENU/OK**를 누르면 오른쪽 옵션이 표시됩니다.

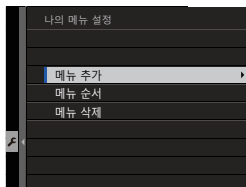

- 2 셀렉터 위아래를 눌러 **메뉴 추가**을 선택하고 **MENU/OK**를 누릅니다. "나의 메뉴"에 추가할 수 있는 옵션은 파란색으로 표시됩니다.



☑ 현재 "나의 메뉴"에 있는 옵션은 체크 표시됩니다.

- 3 항목을 선택하고 **MENU/OK**를 누르면 "내 메뉴"에 추가됩니다.

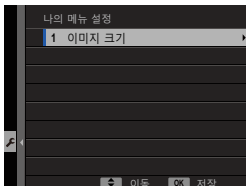

- 4 **MENU/OK**를 누르면 편집 화면으로 돌아갑니다.

- 5 원하는 항목을 모두 추가할 때까지 3단계와 4단계를 반복합니다.

☑ "나의 메뉴"에는 최대 16개 항목을 넣을 수 있습니다.

"나의 메뉴" 편집하기

항목 순서를 변경하거나 항목을 삭제하려면 1단계에서 **메뉴 순서** 또는 **메뉴 삭제** 선택합니다.

10

주변 장치 및 별매 액세서리

렌즈

본 카메라는 FUJIFILM G 마운트용 렌즈와 함께 사용할 수 있습니다.

렌즈 각 부위 명칭

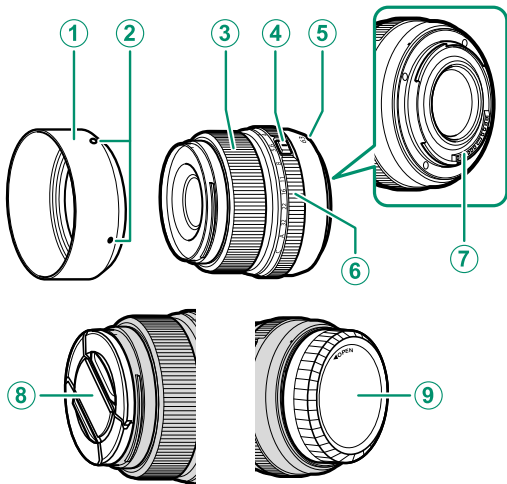

① 렌즈 후드

② 장착 마크

③ 초점 링

④ 조리개 링 잠금 릴리스

⑤ 장착 마크 (초점 거리)

⑥ 조리개 링

⑦ 렌즈 신호 접점

⑧ 렌즈 앞캡

⑨ 렌즈 뒷캡

 GF63mmF2.8 R WR 렌즈가 예시 목적으로 여기에 사용됩니다.

렌즈 관리

블로어를 사용하여 먼지를 제거한 다음 부드럽고 마른 천으로 닦으십시오. 남아 있는 얼룩은 소량의 렌즈 세정액을 묻힌 FUJIFILM 렌즈 클리닝 페이퍼로 부드럽게 닦으면 쉽게 제거할 수 있습니다. 렌즈를 사용하지 않을 때는 앞캡과 뒷캡을 교체합니다.

렌즈 캡 제거

그림과 같이 렌즈 캡을 제거합니다.

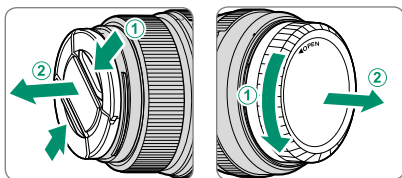

 렌즈 캡은 그림에 보이는 것과 다를 수 있습니다.

렌즈 후드 부착

렌즈 후드를 부착하면 빛 번짐이 줄어들고 전면 렌즈를 보호할 수 있습니다.

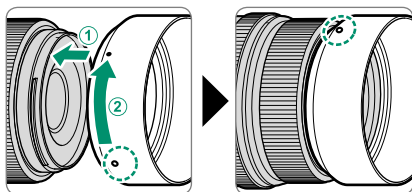

수직형 배터리 그림

별매 VG-GF1 수직형 배터리 그림은 여러분의 배터리를 넣을 수 있는 공간이 있어서 지속 시간을 늘릴 수 있고 "세로" 방향으로 사진 구도를 잡기 위해 90°로 회전한 카메라를 편하게 잡을 수 있도록 해줍니다.

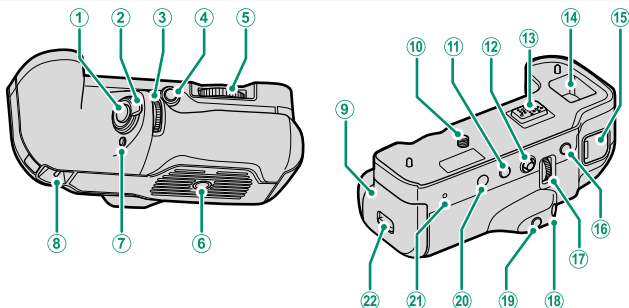

- ① 셔터 버튼
- ② 컨트롤 잠금
- ③ 전면 커맨드 다이얼
- ④ Fn2 (기능 2) 버튼
- ⑤ 잠금 나사 손잡이
- ⑥ 삼각대 소켓
- ⑦ Fn1 (기능 1) 버튼
- ⑧ 카메라 스트랩 연결고리
- ⑨ 배터리실 덮개
- ⑩ 잠금 나사
- ⑪ Fn5 (기능 5) 버튼
- ⑫ 초점 스틱(초점 레버)
- ⑬ 커넥터
- ⑭ 카메라와 함께 제공되는 커넥터 커버부
- ⑮ 15 V DC-IN 커넥터
- ⑯ Fn4 (기능 4) 버튼
- ⑰ 후면 커맨드 다이얼
- ⑱ Fn3 (기능 3) 버튼
- ⑲ Q (퀵 메뉴) 버튼
- ⑳ MENU/OK 버튼
- ㉑ 표시등
- ㉒ 배터리실 덮개 개폐레버

⚠ 배터리 그림에 있는 작은 구멍(⑧)에 카메라와 함께 제공되는 클립을 부착하지 마십시오.

⚠ 모든 컨트롤은 카메라의 해당 컨트롤과 같은 기능을 실행합니다.

VB-GF1 장착

아래 그림과 같이 VB-GF1을 장착합니다.

- 1 카메라에서 수직형 배터리 그립 커넥터 커버를 제거하고 그립 커넥터 커버부에 넣습니다.

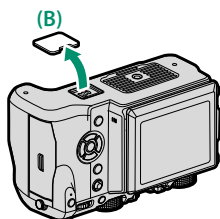

- 2 그립의 커넥터와 카메라의 해당 커넥터를 맞춥니다. 잠금 나사 손잡이를 돌려 잠금 나사를 조입니다.

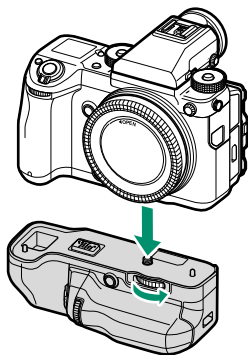
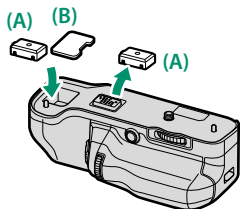

배터리 삽입

아래 그림과 같이 배터리를 삽입합니다.

1 배터리실 덮개를 벗기고 엽니다.

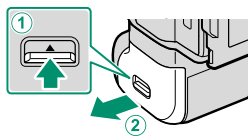

2 고정될 때까지 배터리를 밀어 넣습니다.

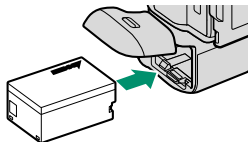

3 배터리실 커버를 닫습니다.

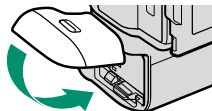



! 그립의 배터리가 카메라의 배터리보다 먼저 사용됩니다. 그립의 배터리가 소진되면 자동으로 카메라 배터리로 전환됩니다. 카메라가 배터리를 전환하면 동영상 녹화 및 벌브 촬영이 종료됩니다. 그립의 배터리가 소진되면 제거한 후 배터리를 충전하거나 완전하게 충전된 여분의 배터리를 삽입합니다. 카메라 배터리가 카메라에 전원을 충분히 공급할 정도로 충전된 경우, 카메라를 끄지 않고 그립의 배터리를 교체할 수 있습니다.

AC 어댑터 사용

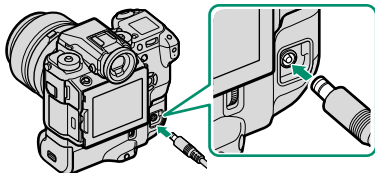
배터리 그립을 부착한 경우 카메라에 전원을 공급하기 위해 옵션 AC-15V AC 어댑터를 사용할 수 있습니다. 어댑터가 연결된 상태에서 그립에 삽입된 배터리가 충전됩니다. 충전은 약 120분이 소요됩니다. AC 어댑터를 분리하기 전에 카메라를 끄십시오.



배터리 충전 상태는 카메라가 켜져 있을 때(재생 모드) 배터리 상태 아이콘으로 표시되고 카메라가 꺼져 있을 때 표시 램프로 표시됩니다.

배터리 상태 아이콘 (카메라 켜짐)	표시 램프(카메라 꺼짐)	배터리 상태
 (노란색)	켜짐	배터리 충전 중
 (녹색)	꺼짐	충전 완료됨
 (적색)	깜박임	배터리 결함

뷰파인더 틸트 어댑터

옵션 EVF-TL1 틸트 어댑터를 사용하면 뷰파인더를 왼쪽이나 오른쪽으로 $\pm 45^\circ$ 또는 위쪽이나 아래쪽으로 $0^\circ \sim 90^\circ$ 회전시킬 수 있습니다.

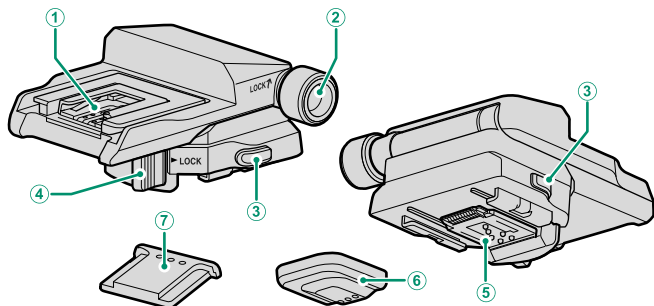

① 핫 슈

② 틸트 잠금 손잡이

③ 어댑터 잠금 해제

④ 수평 회전 잠금

⑤ 커넥터

⑥ 커넥터 커버

⑦ 핫 슈 커버

EVF-TL1 장착

카메라 핫 슈에 EVF-TL1을 밀어 넣은 후 EVF-GFX1 전자 뷰파인더를 장착합니다.

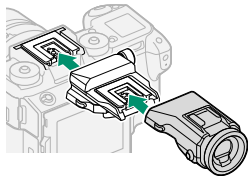

 어댑터와 뷰파인더를 장착하기 전에 카메라와 EVF-TL1에서 핫 슈 커버를 제거합니다.

EVF-TL1 제거

뷰파인더를 제거하고, 잠금 해제(①)를 누른 상태에서 어댑터 앞면(②)을 아래로 눌러 그림과 같이 밀어서 카메라에서 빼냅니다.

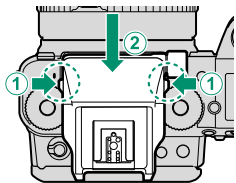

 한 번에 하나의 틸트 어댑터만 사용하십시오.

EVF-TL1 사용

원하는 위치로 뷰파인더를 회전시킵니다.

뷰파인더를 위쪽 또는 아래쪽으로 회전

틸트 잠금 손잡이를 풀고 뷰파인더를 위쪽이나 아래쪽으로 0° ~ 90° 회전시킵니다.

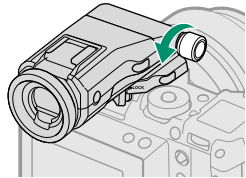

원하는 위치(①)에 뷰파인더가 있으면 틸트 잠금 손잡이(②)를 조여 뷰파인더를 해당 위치에 고정시킵니다.

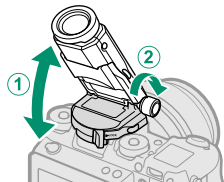

뷰파인더를 왼쪽 또는 오른쪽으로 회전

그림과 같이 수평 회전 잠금을 풀고 뷰파인더를 왼쪽이나 오른쪽으로 ±45° 회전시킵니다.

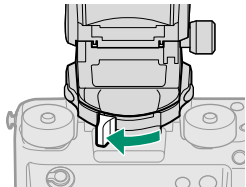

원하는 위치(①)에 뷰파인더가 있으면 수평 회전 잠금을 잠긴 위치(②)로 되돌려 뷰파인더를 해당 위치에 고정시킵니다.

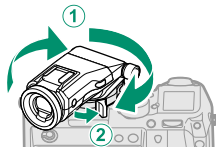



외장형 플래시

플래시를 핫 슈에 장착하거나 싱크로 터미널을 통해 연결할 수 있습니다.

외장형 플래시는 내장형 플래시보다 강력합니다. 일부는 고속 싱크로(FP)를 지원하고 플래시 싱크로 속도보다 빠른 셔터 속도에서 사용할 수 있으며 다른 장치는 광학 무선 플래시 제어를 통해 원격 장치를 제어하면서 마스터 플래시로 작동합니다.

 설정 메뉴가 카메라에 표시되는 경우와 같이 일부 경우에는 플래시를 시험 발광할 수 없습니다.

적목보정

 **플래시 설정 > 적목보정**에서 OFF 이외 옵션을 선택하고  **AF/MF 설정 > 얼굴/눈 감지 설정**이 ON일 때 적목 보정을 사용할 수 있습니다. 플래시로부터 나온 빛이 피사체의 망막에 반사되어 생기는 “적목” 현상을 최소화합니다.

플래시 설정

핫 슈에 설치되거나 싱크로 터미널을 통해 연결된 플래시의 설정을 조정하려면:

- 1 플래시를 카메라에 연결합니다.
- 2 촬영 모드에서 **[F]** (플래시 설정) 메뉴 탭의 **플래시 기능 설정**을 선택합니다. 사용 가능한 옵션은 플래시에 따라 달라집니다.



메뉴	설명	
싱크로 터미널	호환되는 플래시 장치가 연결되지 않은 경우나 장치가 싱크로 터미널을 통해 연결 또는 핫 슈의 X-접점만 사용하는 경우에 표시됩니다.	199
슈 설치용 플래시	별매 플래시가 핫 슈에 장착되고 켜지면 표시됩니다.	200
MASTER (광통신)	FUJIFILM 광학 무선 원격 플래시 제어에서 마스터 플래시 기능을 하는 별매 플래시가 연결되고 켜지면 표시됩니다.	203

[F] 호환되지 않는 플래시 장치가 연결되었거나 연결된 플래시 장치가 없는 경우에도 **싱크로 터미널**이 표시됩니다.

- 3 셀렉터를 사용하여 항목을 선택하고 후면 커맨드 다이얼을 돌려 선택한 설정을 변경합니다.

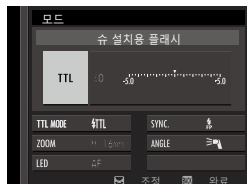

- 4 **DISP/BACK**을 눌러 변경 사항을 실행합니다.

싱크로 터미널

호환되는 플래시 장치가 연결되지 않았거나 싱크로 터미널을 통한 연결 또는 핫 슈의 X-접점만 사용하는 경우 다음 옵션을 사용할 수 있습니다.

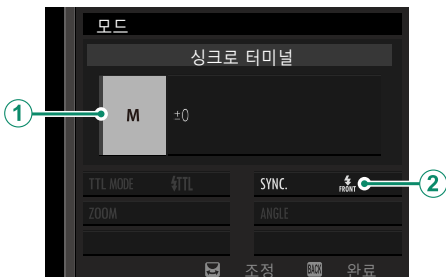

설정	설명
① 플래시 제어 모드	<p>다음 옵션 중에서 선택합니다.</p> <ul style="list-style-type: none"> • M: 사진이 촬영되면 싱크로 터미널과 핫 슈에서 트리거 신호가 전송됩니다. 싱크로 속도보다 느린 셔터 속도를 선택합니다. 장치에서 긴 플래시를 사용하고 반응 시간이 느리면 속도가 더 느려야 할 수도 있습니다. • OFF (OFF): 싱크로 터미널과 핫 슈는 트리거 신호를 전송하지 않습니다.
② 싱크로	<p>셔터가 열린 직후(FRONT/첫째 막) 또는 셔터가 닫히기 직전(REAR/둘째 막)에 플래시 발광할지 여부를 선택합니다. 대부분의 경우 첫째 막을 사용하는 것이 좋습니다.</p>

싱크로 터미널

싱크로 케이블이 필요한 플래시는 싱크로 터미널을 사용하여 연결합니다.

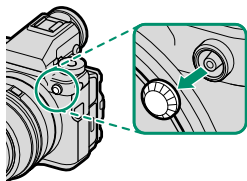

슈 설치용 플래시

별매 슈 마운트 플래시 장치가 장착되고 켜져 있을 때 다음과 같은 옵션을 사용할 수 있습니다.



설정	설명
① 플래시 제어 모드	<p>플래시에서 선택한 플래시 제어 모드입니다. 일부 경우 카메라에서 조정할 수 있습니다. 사용할 수 있는 옵션은 플래시에 따라 다릅니다.</p> <ul style="list-style-type: none"> • TTL: TTL 모드입니다. 플래시 광 보정(②)을 조정합니다. • M: 피사체 밝기 또는 카메라 설정에 관계없이 선택한 출력에서 플래시가 발광합니다. 일부 경우 카메라에서 출력을 조정할 수 있습니다(②). • MULTI: 플래시 발광이 반복됩니다. 호환되는 슈 마운트 플래시 장치는 매 촬영 컷마다 여러 번 발광합니다. • OFF (OFF): 플래시가 발광하지 않습니다. 일부 경우 카메라에서 플래시를 끌 수 있습니다.

설정	설명
② 플래시 광 보정/출력	<p>사용 가능한 옵션은 플래시 제어 모드에 따라 달라집니다.</p> <ul style="list-style-type: none"> • TTL: 플래시 광 보정을 조정합니다(플래시 제어 시스템의 제한을 초과할 경우 전체 값이 적용되지 않을 수 있음). EF-X20, EF-20, EF-42의 경우 선택한 값이 플래시에서 선택한 값에 추가됩니다. • M/MULTI: 플래시 출력을 조정합니다(호환 장치 전용). $\frac{1}{4}$ (모드 M) 또는 $\frac{1}{4}$ (MULTI)에서 $\frac{1}{512}$까지 $\frac{1}{3}$ EV 간격으로 최대 출력 대비 비율로 표시되는 값에서 선택합니다. 플래시 제어 시스템의 제한을 초과할 경우 낮은 값에서는 원하는 결과를 얻지 못할 수 있습니다. 테스트 촬영을 하고 결과를 확인하십시오.
③ 플래시 모드 (TTL)	<p>TTL 플래시 제어에 대한 플래시 모드를 선택합니다. 사용 가능한 옵션은 선택한 촬영 모드(P, S, A, M)에 따라 달라집니다.</p> <ul style="list-style-type: none"> • 발광 자동: 필요한 경우에만 플래시가 발광합니다. 피사체 밝기에 따라 플래시 광량을 조정합니다. 셔터 버튼을 반누름할 때  아이콘이 표시되면 사진 촬영 시 플래시가 발광합니다. • 표준: 가능한 경우 모든 촬영에서 플래시가 발광합니다. 피사체 밝기에 따라 플래시 광량을 조정합니다. 셔터가 릴리스될 때 완전히 충전되어 있지 않으면 플래시가 발광하지 않습니다. • 저속 싱크로: 야간의 배경 대비 인물 피사체를 촬영할 때 저속 셔터와 플래시를 함께 사용합니다. 셔터가 릴리스될 때 완전히 충전되어 있지 않으면 플래시가 발광하지 않습니다.
④ 싱크로	<p>플래시 타이밍을 제어합니다.</p> <ul style="list-style-type: none"> • FRONT (첫째 막): 셔터가 열린 직후에 플래시가 발광합니다 (일반적으로 최선의 선택임). • REAR (둘째 막): 셔터가 닫히기 직전에 플래시가 발광합니다. • 자동 FP(HSS): 고속 싱크로(호환 장치 전용). 카메라는 플래시 싱크로 속도보다 빠른 셔터 속도에서 선택 발광을 선택합니다. 플래시 제어 모드에서 MULTI를 선택할 때 첫째 막에 해당됩니다.

설정	설명
⑤ 줌	플래시 줌을 지원하는 장치의 조명 각도(플래시 범위)입니다. 일부 장치는 카메라에서 조정할 수 있습니다. 자동 을 선택하면 렌즈 초점 거리에 따른 범위에 맞춰 줌이 자동으로 조정됩니다.
⑥ 조명	장치가 이 기능을 지원하면 다음에서 선택합니다. <ul style="list-style-type: none"> ☞ (광량 우선): 범위를 약간 줄여 광량을 늘립니다. ☞ (표준): 범위를 사진 각도에 맞춥니다. ☞ (배광 우선): 보다 균일한 조명을 위해 범위를 약간 늘립니다.
⑦ LED 라이트	스틸 촬영(호환 장치만 해당) 중에 작동하는 내장 LED 라이트의 기능을 선택합니다. 캐치라이트(☞/캐치라이트), AF 보조광(AF/AF 보조광) 또는 캐치라이트와 AF 보조광(☞/AF 보조광+캐치라이트) 모두를 선택할 수 있습니다. OFF 를 선택하여 촬영 중에 LED를 사용하지 않도록 설정합니다.
⑦ 플래시 횟수*	MULTI 모드에서 셔터가 릴리스될 때마다 플래시가 발광하는 횟수를 선택합니다.
⑧ 주파수*	MULTI 모드에서 플래시가 발광하는 빈도를 선택합니다.

* 플래시 제어 시스템 제한을 초과하면 전체 값이 적용되지 않을 수 있습니다.

MASTER(광통신)

현재 장치가 FUJIFILM 광학 무선 원격 플래시 제어의 마스터 플래시로 작동할 경우 옵션이 표시됩니다.



최대 3개 그룹(A, B, C)까지 마스터 및 원격 장치를 배치할 수 있으며 각 그룹에 대해 플래시 모드와 플래시 광량을 별도로 조정할 수 있습니다. 장치 간 통신을 위해 4개 채널을 사용할 수 있습니다. 다른 플래시 시스템에서 사용하거나 여러 시스템이 가까이에서 작동 중일 때 간섭을 피하기 위해 별도의 채널을 사용할 수 있습니다.

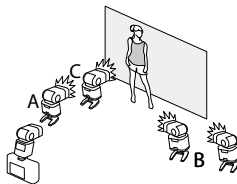

설정	설명
① 플래시 제어 모드 (그룹 A)	<p>그룹 A, B, C에 대해 플래시 제어 모드를 선택합니다. 그룹 A와 B에서만 TTL%를 사용할 수 있습니다.</p> <ul style="list-style-type: none"> • TTL: 그룹의 장치는 TTL 모드로 발광합니다. 각 그룹에 대해 플래시 광 보정을 별도로 조정할 수 있습니다. • TTL%: 그룹 A 또는 B에서 TTL%를 선택할 경우 선택한 그룹의 출력을 다른 그룹에 대한 비율(%)로 지정하고 양쪽 그룹의 전체 플래시 광 보정을 조정할 수 있습니다.
② 플래시 제어 모드 (그룹 B)	<ul style="list-style-type: none"> • M: M 모드에서는 피사체 밝기 또는 카메라 설정에 관계없이 그룹의 장치는 선택한 출력(최대 출력 대비 비율로 표시됨)에서 발광합니다. • MULTI: 그룹에서 MULTI를 선택하면 모든 그룹의 모든 장치가 반복되는 플래시 모드로 설정됩니다. 모든 장치는 매 촬영 컷마다 여러 번 발광합니다. • OFF (OFF): OFF를 선택하면 그룹의 장치는 발광하지 않습니다.
③ 플래시 제어 모드 (그룹 C)	<ul style="list-style-type: none"> • MULTI: 그룹에서 MULTI를 선택하면 모든 그룹의 모든 장치가 반복되는 플래시 모드로 설정됩니다. 모든 장치는 매 촬영 컷마다 여러 번 발광합니다. • OFF (OFF): OFF를 선택하면 그룹의 장치는 발광하지 않습니다.
④ 플래시 광 보정/출력 (그룹 A)	<p>플래시 제어 모드에 대해 선택한 옵션에 따라 선택한 그룹에 대한 플래시 광량을 조정합니다. 플래시 제어 시스템의 제한을 초과할 경우 전체 값이 적용되지 않을 수 있습니다.</p>
⑤ 플래시 광 보정/출력 (그룹 B)	<ul style="list-style-type: none"> • TTL: 플래시 광 보정을 조정합니다. • M/MULTI: 플래시 출력을 조정합니다. • TTL%: 그룹 A와 B 사이의 균형을 선택하고 전체 플래시 광 보정을 조정합니다.
⑥ 플래시 광 보정/출력 (그룹 C)	<ul style="list-style-type: none"> • TTL: 플래시 광 보정을 조정합니다. • M/MULTI: 플래시 출력을 조정합니다. • TTL%: 그룹 A와 B 사이의 균형을 선택하고 전체 플래시 광 보정을 조정합니다.

설정	설명
⑦ 플래시 모드(TTL)	<p>TTL 플래시 제어에 대한 플래시 모드를 선택합니다. 사용 가능한 옵션은 선택한 촬영 모드(P, S, A, M)에 따라 달라집니다.</p> <ul style="list-style-type: none"> • ☀️ (발광 자동): 필요한 경우에만 플래시가 발광합니다. 피사체 밝기에 따라 플래시 광량을 조정합니다. 셔터 버튼을 반누름할 때  아이콘이 표시되면 사진 촬영 시 플래시가 발광합니다. • ☀️ (표준): 가능한 경우 모든 촬영에서 플래시가 발광합니다. 피사체 밝기에 따라 플래시 광량을 조정합니다. 셔터가 릴리스될 때 완전히 충전되어 있지 않으면 플래시가 발광하지 않습니다. • ☀️ (저속 싱크로): 야간의 배경 대비 인물 피사체를 촬영할 때 저속 셔터와 플래시를 함께 사용합니다. 셔터가 릴리스될 때 완전히 충전되어 있지 않으면 플래시가 발광하지 않습니다.
⑧ 싱크로	<p>플래시 타이밍을 제어합니다.</p> <ul style="list-style-type: none"> • 📍 (첫째 막): 셔터가 열린 직후에 플래시가 발광합니다(일반적으로 최선의 선택임). • 📍 (둘째 막): 셔터가 닫히기 직전에 플래시가 발광합니다. • 📍 (자동 FP(HSS)): 고속 싱크로(호환 장치 전용). 카메라는 플래시 싱크로 속도보다 빠른 셔터 속도에서 선택 발광을 선택합니다. 플래시 제어 모드에서 MULTI를 선택할 때 첫째 막에 해당됩니다.
⑨ 줌	<p>플래시 줌을 지원하는 장치의 조명 각도(플래시 범위)입니다. 일부 장치는 카메라에서 조정할 수 있습니다. 자동을 선택하면 렌즈 초점 거리에 따른 범위에 맞춰 줌이 자동으로 조정됩니다.</p>

설정	설명
⑩ 조명	<p>장치가 이 기능을 지원하면 다음에서 선택합니다.</p> <ul style="list-style-type: none"> ☞ (광량 우선): 범위를 약간 줄여 광량을 늘립니다. ☞ (표준): 범위를 사진 각도에 맞추습니다. ☞ (배광 우선): 보다 균일한 조명을 위해 범위를 약간 늘립니다.
⑪ 마스터	<p>마스터 플래시를 그룹 A (GrA), B (GrB) 또는 C (GrC)에 할당합니다. OFF가 선택되면 마스터 플래시의 출력은 최종 화상에 영향을 미치지 않는 수준으로 유지됩니다. TTL, TTL% 또는 M 모드에서 장치가 FUJIFILM 광학 무선 원격 플래시 제어의 마스터 플래시로서 카메라 핫 슈에 설치된 경우에만 사용할 수 있습니다.</p>
⑪ 플래시 횟수	<p>MULTI 모드에서 셔터가 릴리스될 때마다 플래시가 발광하는 횟수를 선택합니다.</p>
⑫ 채널	<p>마스터 플래시가 원격 플래시와의 통신용으로 사용하는 채널을 선택합니다. 다른 플래시 시스템에서 사용하거나 바로 가까이 여러 시스템이 작동 중일 때 간섭을 방지하도록 별도 채널을 사용할 수 있습니다.</p>
⑫ 주파수	<p>MULTI 모드에서 플래시가 발광하는 빈도를 선택합니다.</p>

11

연결

HDMI 출력

카메라 촬영 화면 및 재생 화면을 HDMI 장치로 출력할 수 있습니다.

HDMI 장치에 연결

타사 HDMI 케이블을 사용하여 TV 또는 다른 HDMI 장치에 카메라를 연결합니다.

- 1 카메라를 끕니다.
- 2 아래 그림과 같이 커넥터가 완전히 삽입되도록 케이블을 연결합니다.

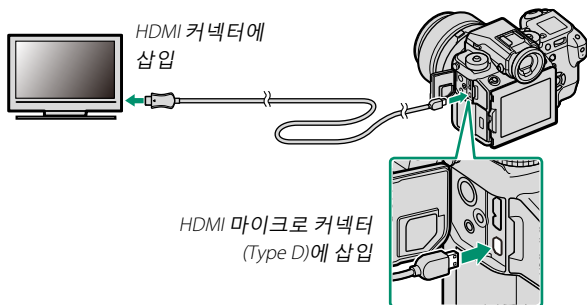

❗ 1.5m를 초과하지 않는 HDMI 케이블을 사용합니다.

- 3 장치와 함께 제공된 문서에 설명된 대로 장치의 HDMI 입력을 구성합니다.
- 4 카메라를 켭니다. TV 화면을 보면서 촬영 및 재생하고 사진을 HDMI 장치에 저장할 수 있습니다.

❗ HDMI 케이블이 연결된 상태에서는 USB 케이블을 사용할 수 없습니다.

촬영

카메라 렌즈를 통해 장면을 보거나 HDMI 장치에 영상을 저장하면서 사진을 촬영하고 동영상을 녹화합니다.

재생

재생을 시작하려면 카메라 ▶ 버튼을 누릅니다. 카메라 모니터가 꺼지고 사진과 동영상이 HDMI 장치로 출력됩니다. 카메라 볼륨 컨트롤로는 TV에서 나는 소리를 조절할 수 없습니다. 음량을 조절하려면 TV 볼륨 컨트롤을 사용하십시오.

 일부 TV에서 동영상을 재생할 때 일시적으로 검은색 화면이 표시될 수 있습니다.

무선 전송

카메라와 스마트폰 사이의 무선 LAN 연결을 설정합니다.

다운로드 및 기타 정보를 확인하려면 다음 사이트를 참조하십시오.

<http://fujifilm-dsc.com/wifi/>

무선 연결: 스마트폰

스마트폰에 "FUJIFILM Camera Remote" 앱을 설치하여 카메라에 있는 이미지를 검색하거나, 선택한 사진을 다운로드하거나, 카메라를 원격으로 제어하거나 위치 정보를 카메라에 복사합니다. 앱이 설치되면 카메라 메뉴의 **📷촬영 설정 > 무선통신** 또는 **🔄재생 메뉴 > 무선통신**을 사용하여 연결합니다.



USB를 통해 컴퓨터에 연결

사진을 다운로드하거나 원격으로 사진을 촬영하려면 카메라를 컴퓨터에 연결합니다.

테더링 촬영

원격으로 사진을 촬영합니다.

Mac OS X/macOS

Adobe® Photoshop® Lightroom® 및 FUJIFILM Tether Shooting PRO 또는 Tether Shooting 플러그인 구매자는 테더링 촬영을 사용할 수 있습니다. FUJIFILM Tether Shooting PRO 및 Tether Shooting 플러그인은 Adobe 추가 기능 웹 사이트에서 구할 수 있습니다.

Windows

HS-V5 또는 Adobe® Photoshop® Lightroom® 및 FUJIFILM Tether Shooting PRO 또는 Tether Shooting 플러그인 구매자는 테더링 촬영을 사용할 수 있습니다. FUJIFILM Tether Shooting PRO 및 Tether Shooting 플러그인은 Adobe 추가 기능 웹 사이트에서 구할 수 있습니다.

FUJIFILM X Acquire

FUJIFILM X Acquire 사용자도 테더링 촬영이 가능하고 FUJIFILM 웹 사이트에서 무료로 다운로드할 수 있습니다.

컴퓨터에 사진 복사

아래 설명된 대로 화상은 Windows 및 Mac OS X/macOS 컴퓨터에 복사할 수 있습니다. 설명된 소프트웨어 사용에 대한 정보는 온라인 도움말을 참조하십시오.

Windows

MyFinePix Studio를 사용하여 컴퓨터에 사진을 복사한 후 컴퓨터에서 사진을 저장하고, 보고, 정리하거나 인쇄할 수 있습니다. MyFinePix Studio는 다음 웹사이트에서 다운로드 받으실 수 있습니다.

<http://fujifilm-dsc.com/mfs/>

다운로드가 완료되면 파일("MFPS_Setup.EXE")을 클릭한 뒤 화면의 지시에 따라 설치를 완료하십시오.

Mac OS X/macOS

Image Capture(컴퓨터에 내장) 또는 기타 소프트웨어를 사용하여 사진을 컴퓨터로 복사할 수 있습니다.

RAW 파일 보기

컴퓨터에서 RAW 이미지를 보려면 RAW FILE CONVERTER를 사용합니다. RAW FILE CONVERTER EX 2.0는 다음 주소에서 다운로드 받으실 수 있습니다.

<http://fujifilm-dsc.com/rfc/>

카메라 연결

- 1 컴퓨터에 복사하려는 사진이 들어있는 메모리 카드를 찾아 카메라에 삽입합니다.

❗ 전송 중 전원이 차단될 경우 데이터가 손실되거나 내부 메모리 또는 메모리 카드가 손상될 수 있습니다. 카메라를 연결하기 전에 새 배터리 또는 완전 충전된 배터리를 삽입합니다.

- 2 카메라를 끄고 타사 USB 3.0 또는 2.0 케이블(둘 다 사용 가능)을 연결합니다. 커넥터가 완전히 삽입되도록 하십시오.

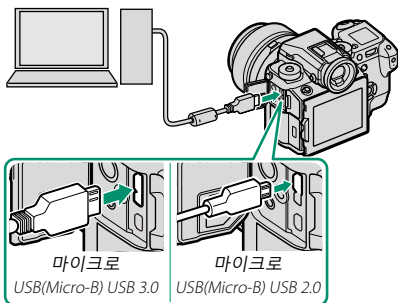

❗ USB 3.0을 지원하는 컴퓨터에서 고속 USB 3.0 케이블을 사용합니다.

- 3 카메라를 켭니다.
- 4 컴퓨터로 화상을 복사합니다. 테더링 촬영 중 FUJIFILM Tether Shooting Plug-in PRO 같은 테더링 촬영 소프트웨어를 사용하여 화상을 복사할 수 있습니다. 그렇지 않으면 MyFinePix Studio 또는 운영 시스템과 함께 제공되는 응용 프로그램을 사용할 수 있습니다.
- 5 전송이 완료되면 카메라를 끄고 USB 케이블을 분리합니다.

! 이미지가 많이 들어 있는 메모리 카드를 삽입할 경우 소프트웨어 시작이 느려질 수 있으며 이미지를 가져오거나 저장하지 못할 수도 있습니다. 메모리 카드 리더를 사용하여 사진을 전송하십시오.

USB 케이블은 1.5m를 초과할 수 없으며 데이터 전송에 적합해야 합니다. 카메라를 컴퓨터에 직접 연결합니다. USB 허브나 키보드를 사용하지 마십시오.

카메라와 컴퓨터 사이에서 데이터가 전송되는 동안 USB 케이블을 분리하거나 전송이 진행되는 동안 메모리 카드를 삽입 또는 제거하지 마십시오. 이 주의사항을 지키지 않으면 데이터가 손실되거나 메모리 카드가 손상될 수 있습니다.

경우에 따라서는 개인용 컴퓨터에서와 동일한 방법으로 소프트웨어를 사용해서 네트워크 서버에 저장된 사진에 액세스하지 못할 수 있습니다.

인터넷 접속이 필요한 서비스를 이용할 경우에는 통신사 또는 인터넷 서비스 제공회사가 부과하는 모든 요금을 사용자가 부담해야 합니다.

instax SHARE 프린터

디지털 카메라에서 instax SHARE 프린터로 화상을 인쇄합니다.

연결 설정하기

접속 설정 > instax 프린터 연결 설정을 선택한 뒤, instax SHARE 프린터 이름 (SSID)과 비밀번호를 입력하십시오.

프린터 이름(SSID) 및 비밀번호

프린터 이름(SSID)은 프린터 밑면에 있습니다. 기본 비밀번호는 "1111"입니다. 스마트폰에서 인쇄하려고 이미 다른 비밀번호를 선택하였다면 해당 비밀번호를 입력하십시오.





사진 인쇄하기

- 1 프린터 전원을 켭니다.
- 2 **재생 메뉴 > instax 프린터 인쇄**를 선택합니다. 카메라가 프린터에 연결됩니다.

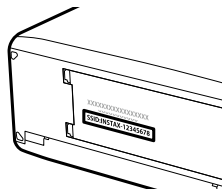
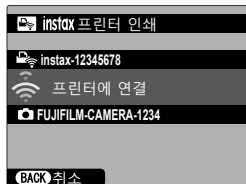

 버스트 시퀀스에 있는 프레임을 인쇄하려면 **instax 프린터 인쇄**를 선택하기 전에 프레임을 표시합니다.

- 3 셀렉터를 사용하여 인쇄하려는 화상을 표시한 다음 **MENU/OK**를 누릅니다.



 다른 카메라로 촬영한 사진은 인쇄할 수 없습니다.
인쇄된 영역이 LCD 모니터에 보이는 영역보다 작을 수 있습니다.

- 4 사진이 프린터로 전송되고 인쇄가 시작됩니다.

12

기술 참고사항

FUJIFILM 액세서리

다음의 별매 액세서리는 FUJIFILM에서 구입할 수 있습니다. 해당 지역에서 구할 수 있는 액세서리에 대한 자세한 내용은 현지 FUJIFILM 지정점에 문의하거나 http://www.fujifilm.com/products/digital_cameras/index.html을 참조하십시오.

리튬 이온 충전지

NP-T125: 필요하면 추가로 대용량 NP-T125 충전지를 구입할 수 있습니다.



배터리 충전기

BC-T125: 배터리 충전기를 교체해야 하는 경우 구입할 수 있습니다.

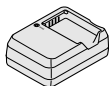

AC 전원 어댑터

AC-15V: 장시간 촬영 및 재생 시, 화상을 컴퓨터에 복사할 때 또는 카메라나 옵션 배터리 그룹에서 배터리를 충전할 때는 이 100-240V, 50/60Hz AC 전원 어댑터를 사용합니다.

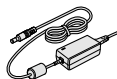

리모트 릴리즈

RR-90: 카메라 흔들림을 줄이거나 타임 노출 중 셔터를 계속 개방해 놓기 위해 사용합니다.



스테레오 마이크

MIC-ST1: 동영상 촬영용 외장 마이크입니다.

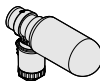

FUJINON 렌즈

GF 시리즈 렌즈: FUJIFILM G 마운트 전용 교환 렌즈입니다.



수직형 배터리 그립

VG-GFX1: 그립에 여분의 배터리를 넣을 수 있는 공간이 있어서 지속시간을 늘릴 수 있고 “세로” 방향으로 사진 구도를 잡기 위해 90°로 회전한 카메라를 편하게 잡을 수 있습니다. 그립의 배터리는 옵션 AC-15V AC 어댑터를 사용하여 충전할 수 있습니다.

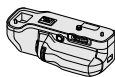
**틸트 어댑터**

EVF-TL1: 이 어댑터를 사용하여 뷰파인더를 왼쪽이나 오른쪽으로 ±45° 또는 위쪽이나 아래쪽으로 0° ~ 90° 회전시켜 다른 각도에서 촬영할 수 있습니다.

**슈 마운트 플래시**

EF-X500: 이 클립온 플래시의 가이드 넘버는 50(ISO 100, m)이며 FP(고속 싱크로)를 지원하며 플래시 싱크로 속도를 초과하는 셔터 속도에서 사용할 수 있습니다. AA 건전지 4개 또는 별매 EF-BP1 배터리 팩을 사용하는 이 장치는 24~105mm(35mm 포맷에 상응) 범위에서 수동 TTL 플래시 제어 및 자동 파워 줌을 지원하며 FUJIFILM 광학 무선 플래시 제어를 특징으로 하며 원격 무선 플래시 촬영에서 마스터 또는 원격 플래시로 사용할 수 있습니다. 바운스 라이팅을 위해 플래시 헤드를 위로 90°, 아래로 10°, 왼쪽으로 135°, 오른쪽으로 180° 회전할 수 있습니다.



EF-42: 이 클립온 플래시(AA 배터리 4개 사용)의 가이드 넘버는 42(ISO 100, m)이며 수동 및 TTL 플래시 제어와 24~105mm(35mm 포맷 기준) 거리에서 자동 파워 줌을 지원합니다. 바운스 라이팅을 위해 플래시 헤드를 위로 90°, 왼쪽으로 180°, 오른쪽으로 120° 회전하여 사용할 수 있습니다.



EF-X20: 이 클립온 플래시의 가이드 넘버는 20(ISO 100, m)입니다. AAA 배터리 2개를 사용하는 경량의 컴팩트한 이 장치는 TTL 플래시 광 보정 또는 수동 플래시 출력을 조정하는 다이얼을 특징으로 합니다.



EF-20: 이 클립온 플래시(AA 배터리 2개 사용)의 가이드 넘버는 20(ISO 100, m)이며 TTL 플래시 제어를 지원합니다(수동 플래시 제어는 지원되지 않음). 플래시 헤드를 위로 90° 회전하여 바운스 라이팅을 사용할 수 있습니다.

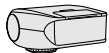

바디 캡

BCP-002: 렌즈가 부착되지 않았을 때 카메라 렌즈 마운트를 덮습니다.

instax SHARE 프린터

SP-1/SP-2: 무선 LAN으로 연결하여 instax 필름에 있는 사진을 인쇄합니다.

안전상의 주의

사용하기 전에 다음 주의사항을 꼭 읽도록 하십시오.

안전 주의사항

- 카메라를 올바르게 사용하고 있는지 확인하십시오. 제품을 사용하기 전에 안전주의 사항과 사용설명서를 주의 깊게 읽어보시기 바랍니다.
- 안전 주의사항을 읽은 후에 안전한 장소에 보관하십시오.

아이콘 정보

아래 표시된 아이콘은 아이콘에 표시된 정보를 무시하고 그에 따라 제품을 잘못 사용할 경우 발생할 수 있는 부상이나 손상의 정도를 표시하기 위해 이 설명서에 사용됩니다.



경고 이 아이콘은 해당 정보를 무시할 경우 사망이나 중상을 초래할 수 있음을 나타냅니다.



주의 이 아이콘은 해당 정보를 무시할 경우 부상이나 물질적 피해가 발생할 수 있음을 나타냅니다.

아래 표시된 아이콘은 준수해야 할 지침의 성격을 나타내기 위해 사용됩니다.



삼각형 아이콘은 해당 정보가 주의를 요한다는 점을 알려줍니다("중요").



대각선 줄이 표시된 원형 아이콘은 해당 행위가 금지되어 있음을 알려줍니다("금지").



느낌표가 있는 채워진 원은 해당 조치를 실시해야 함을 나타냅니다("필수").

⚠ 경고



전원 소켓에
서 플러그를
빨갇

문제가 발생할 경우 카메라를 끄고 배터리를 분리하고 AC 전원 어댑터의 연결을 끊고 플러그를 빼십시오. 오, 연기가 나거나 이상한 냄새가 나거나 다른 비정상적인 상태일 경우 카메라를 계속해서 사용하면 화재 또는 감전 사고가 발생할 수 있습니다. FUJIFILM 대리점에 문의하십시오.



카메라에 물이나 이물질이 들어가지 않도록 하십시오. 카메라 내부에 물이나 이물질이 들어간 경우, 카메라 전원을 끄고 배터리를 제거하고 AC 전원 어댑터의 연결을 끊고 플러그를 빼십시오. 카메라를 계속해서 사용하면 화재나 감전 사고가 발생할 수 있습니다. FUJIFILM 대리점에 문의하십시오.



욕실이나 사
위실에서 사
용하지 마십
시오.

욕실이나 샤워실에서 카메라를 사용하지 마십시오. 화재 또는 감전 사고가 발생할 수 있습니다.



분해하지
말 것

카메라를 개조하거나 분해하지 마십시오(케이스를 절대 열지 말 것). 이 주의사항을 지키지 않으면 화재나 감전 사고를 초래할 수 있습니다.



내부 부품
을 만지지
말 것

제품을 떨어뜨리거나 다른 사고로 케이스가 파손되어 내부가 노출될 경우 노출된 부분을 만지지 마십시오. 이 주의사항을 지키지 않고 손상된 부품에 손을 대면 감전 사고가 발생하거나 부상을 입을 수 있습니다. 부상이나 감전 사고에 주의하면서 배터리를 즉시 분리하고 제품을 구매처로 가져가십시오.



연결 코드를 변경하거나 가열하거나 과도하게 비틀거나 당기지 말고 연결 코드에 무거운 물체를 올려 놓지 마십시오. 이로 인해 코드가 손상되어 화재나 감전 사고가 발생할 수 있습니다. 코드가 손상되면 FUJIFILM 대리점에 문의하십시오.













불안정한 표면 위에 카메라를 올려놓지 마십시오. 카메라가 떨어지거나 넘어져 부상을 입을 수 있습니다.

⚠ 경고

	움직이면서 사진을 촬영하지 마십시오. 걷거나 운전하면서 카메라를 사용하지 마십시오. 넘어지거나 교통사고를 당할 수 있습니다.
	뇌우가 치는 동안 카메라의 금속 부품을 만지지 마십시오. 번개 방전으로 유도된 전류에 의해 감전 사고가 발생할 수 있습니다.
	지정된 배터리 이외의 배터리를 사용하지 마십시오. 표시기에 표시된 대로 배터리를 끼우십시오.
	배터리를 분해, 개조하거나 열을 가하지 마십시오. 배터리를 떨어뜨리거나, 치거나, 던지지 마십시오. 배터리가 강한 충격을 받게 됩니다. 누출, 변형, 변색 또는 다른 이상 징후를 보이는 배터리를 사용하지 마십시오. 충전식 배터리는 지정된 충전기만 사용하여 충전하고 비 충전식 리튬 이온 또는 알카라인 배터리를 충전하지 마십시오. 배터리를 단락시키거나 금속체와 함께 보관하지 마십시오. 이 주의 사항을 지키지 않으면 배터리가 과열, 발화, 파열 또는 누출되어 화재, 화상 또는 기타 부상의 원인이 될 수 있습니다.
	이 카메라와 함께 사용하도록 지정된 전원 배터리 또는 AC 전원 어댑터만 사용하십시오. 표시된 전원 전압 이외의 전압을 사용하지 마십시오. 다른 전원을 사용할 경우 화재가 발생할 수 있습니다.
	배터리가 누출되어 누액이 눈에 들어가거나 피부나 옷에 묻으면 해당 부위를 깨끗한 물로 씻고 즉시 의사와에 진찰을 받거나 응급실에 연락하십시오.
	지정된 제품 이외의 배터리 충전기를 사용하지 마십시오. 제공된 충전기는 카메라와 함께 제공된 배터리 유형에서만 사용할 수 있습니다. 일반 배터리 또는 다른 종류의 충전지를 충전하는 충전기를 사용하면 배터리 과열이나 폭발, 누출을 초래할 수 있습니다.
	사람의 눈 너머 가까이에서 플래시를 사용하면 시각 장애를 초래할 수 있습니다. 유아와 어린이를 촬영 할 때 특히 주의하십시오.
	뜨거운 표면에 장시간 접촉하지 마십시오. 이 주의사항을 지키지 않으면 특히 고온 환경에서 사용하거나 혈액순환이 원활하지 않거나 감각 장애가 있는 사용자가 사용할 경우 저온 화상을 입을 수 있으며 이 경우 삼각대를 사용하거나 유사한 예방 조치를 취하는 것이 좋습니다.
	제품이 켜져 있을 때는 오랜 시간 동안 신체 일부분이 제품과 접촉되지 않도록 하십시오. 이 주의사항을 지키지 않으면 특히 고온 환경에서 오랜 시간 동안 사용하거나 혈액순환이 원활하지 않거나 감각 장애가 있는 사용자가 사용할 경우 저온 화상을 입을 수 있으며 이 경우 삼각대를 사용하거나 유사한 예방 조치를 취하는 것이 좋습니다.
	가연성 물체, 폭발 가스 또는 분진이 있는 경우에는 사용하지 마십시오.
	배터리를 휴대할 때는 디지털 카메라에 설치하거나 하드 케이스에 넣으십시오. 배터리를 보관할 때는 하드 케이스에 넣어 보관하십시오. 폐기할 때는 절연 테이프를 배터리 단자를 감싸주십시오. 다른 금속 물체나 배터리와 접촉하면 배터리가 발화되거나 폭발할 수 있습니다.
	메모리 카드, 핫 슈 및 기타 소형 부품은 어린이의 손에 닿지 않는 곳에 보관하십시오. 작은 부품을 삼킬 수 있으므로 어린이의 손이 닿지 않는 곳에 보관하십시오. 어린이가 작은 부품을 삼킨 경우에는 의사의 치료를 받거나 응급 구조대에 연락하십시오.
	어린이의 손이 닿지 않는 곳에 보관하십시오. 스트랩과 플래시는 부상을 초래할 수 있는 요소로 목에 스트랩이 걸려 질식할 수 있으며, 플래시로 시력 장애가 초래될 수 있습니다.
	항공사와 병원 직원의 지시를 따르십시오. 본 제품은 무선 주파수를 방출할 수 있으므로 탐색 또는 의료 장비에 간섭을 일으킬 수 있습니다.

⚠ 주의

	이 카메라를 오일 증기, 증기, 습기 또는 먼지가 많은 장소에서 사용하지 마십시오. 화재 또는 감전 사고가 발생할 수 있습니다.
	이 카메라를 온도가 매우 높은 장소에 두지 마십시오. 밀폐된 자동차 또는 직사광선을 받는 장소에 카메라를 두지 마십시오. 이 경우 화재가 발생할 수 있습니다.
	카메라 위에 무거운 물체를 올려 놓지 마십시오. 이 경우 무거운 물체가 넘어지거나 떨어져서 부상을 입을 수 있습니다.
	AC 전원 어댑터가 연결된 상태에서 카메라를 움직이지 마십시오. AC 전원 어댑터에서 분리할 때 연결 코드를 잡아당기지 마십시오. 이 경우 전원 코드나 케이블이 손상되어 화재나 감전 사고가 발생할 수 있습니다.

 주의	
	카메라 또는 AC 전원 어댑터를 천이나 담요로 감싸지 마십시오. 이 경우 열이 축적되어 케이스가 비틀어 지거나 화재가 발생할 수 있습니다.
	카메라를 청소할 때나 오랫동안 카메라를 사용하지 않을 경우 배터리를 제거하고 AC 전원 어댑터를 분리해서 플러그를 빼두십시오. 이렇게 하지 않으면 화재나 감전 사고를 초래할 수 있습니다.
	충전이 완료되면 전원 콘센트에서 충전기 플러그를 빼십시오. 충전기의 플러그를 전원 콘센트에 계속 연결시켜 두면 화재가 발생할 수 있습니다.
	메모리 카드를 꺼낼 때 카드가 슬롯에서 갑자기 튀어나올 수 있습니다. 카드를 손가락으로 잡고 천천히 빼내십시오. 튀어나온 카드에 맞아 부상을 입을 수 있습니다.
	정기적으로 카메라 내부 점검 테스트와 청소를 요청하십시오. 카메라에 먼지가 쌓이면 화재나 감전 사고가 발생할 수 있습니다. 2년마다 한 번 씩 FUJIFILM 대리점에 연락하여 내부 청소를 요청하십시오. 이것은 무료 서비스가 아닙니다.
	배터리를 잘못 교체하면 폭발의 위험이 있습니다. 동일한 유형의 배터리로만 교체하십시오.

배터리 및 전원 공급 장치

참고: 카메라에 사용되는 배터리의 유형을 확인하고 해당 부분을 참조하십시오.

△ 경고: 햇빛, 화재 등과 같이 과도한 열에 배터리를 노출시키지 마십시오.

아래에서는 배터리의 올바른 사용법과 배터리 수명을 늘리는 방법에 대해 설명합니다. 배터리를 잘못 사용하면 배터리 수명이 줄거나 배터리액이 누출되거나 과열, 화재 또는 폭발 사고가 발생할 수 있습니다.

리튬이온 배터리

충전식 리튬이온 배터리를 사용하는 카메라일 경우 이 부분을 참조하십시오.

제공 시 배터리는 충전되어 있지 않습니다. 사용하기 전에 배터리를 충전하십시오. 사용하지 않을 경우 배터리를 케이스에 보관하십시오.

■ 배터리의 특징

사용하지 않는 동안에도 배터리는 서서히 방전됩니다. 사용하기 전에 배터리를 1-2일 정도 충전합니다.

사용하지 않을 경우 카메라를 꺼두면 배터리 수명을 연장할 수 있습니다.

온도가 낮을 경우 배터리 용량이 줄어들며 추운 날씨에는 방전된 배터리가 작동하지 않을 수 있습니다. 완전히 충전된 예비 배터리를 따뜻한 곳에 보관하고 필요한 경우 교체하거나 배터리를 주머니 안이나 그 외의 따뜻한 곳에 넣어 두었다가 촬영할 때만 카메라에 장착합니다. 손난로나 다른 난방기구에 직접 닿는 곳에 배터리를 두지 마십시오.

■ 배터리 충전

제공된 배터리 충전기로 배터리를 충전합니다. +10°C 이하 또는 +35°C 이상의 주위 온도에서 충전할 경우 충전 시간이 늘어납니다. +40°C 이상의 온도에서는 배터리를 충전하지 마십시오. +5°C 이하의 온도에서는 배터리가 충전되지 않습니다.

완전히 충전된 배터리를 충전하지 마십시오. 그러나 충전하기 전에 배터리를 완전히 방전할 필요는 없습니다.

충전 직후 또는 사용 직후에는 배터리가 따뜻하게 느껴질 수 있습니다. 이것은 정상입니다.

■ 배터리 수명

정상 온도에서는 배터리를 300회 이상 재충전하여 사용할 수 있습니다. 배터리 전류 유지 시간이 크게 줄어 들 경우에는 배터리 수명이 다했음을 의미하므로 교체해야 합니다.

■ 보관

배터리를 완전히 충전한 상태에서 오랫동안 보관할 경우 배터리 성능이 감소될 수 있습니다. 배터리를 보관하기 전에 배터리를 방전하십시오.

카메라를 장시간 사용하지 않을 경우에는 배터리를 분리하여 주위 온도가 +15°C~+25°C인 건조한 장소에 보관하십시오. 배터리를 온도가 높거나 매우 낮은 장소에 두지 마십시오.

■ 주의사항: 배터리 취급

- 배터리를 목걸이나 머리핀과 같은 금속 물체와 함께 가지고 다니거나 보관하지 마십시오.
- 배터리를 화염이나 열에 노출시키지 마십시오.
- 배터리를 분해하거나 개조하지 마십시오.
- 지정된 충전기뿐만 배터리를 충전하십시오.
- 수명이 다한 배터리는 즉시 폐기하십시오.
- 배터리를 떨어뜨리거나 배터리에 강한 충격을 가하지 마십시오.
- 배터리를 물에 닿지 않게 하십시오.
- 배터리 단자를 항상 청결하게 관리하십시오.
- 배터리를 오랫동안 사용할 경우 배터리와 카메라 본체가 따뜻해질 수 있습니다. 이것은 정상입니다.

■ 주의: 폐기

사용한 배터리는 현지 규정에 따라 폐기하십시오. 배터리를 올바르게 폐기하지 않으면 환경이 심각하게 오염될 수 있으므로 주의해야 합니다. 배터리 장치는 적당한 온도에서 사용하십시오.

AC전원 어댑터(별매)

이 카메라와 함께 사용하도록 지정된 전용 FUJIFILM AC 전원 어댑터만 사용하십시오. 다른 어댑터를 사용할 경우 카메라가 손상될 수 있습니다.

- AC 전원 어댑터는 실내 전용입니다.
- DC 플러그가 카메라에 단단히 연결되어 있는지 확인합니다.
- 어댑터를 분리하기 전에 카메라를 끄십시오. 케이블이 아닌 플러그로 어댑터를 분리합니다.
- 카메라를 다른 기기와 함께 사용하지 마십시오.
- 분해하지 마십시오.
- 높은 열과 습기에 노출되지 않도록 하십시오.
- 배터리에 강한 충격을 가하지 마십시오.
- 사용 중에 어댑터에서 웅웅 소리가 나거나 만지면 뜨거울 수 있습니다. 이것은 정상입니다.
- 어댑터로 인해 무선 간섭이 발생하는 경우, 수신 안테나의 방향이나 위치를 변경하십시오.

카메라 사용

- 맑은 하늘의 태양과 같이 지나치게 밝은 광원을 향해 카메라의 초점을 맞추지 마십시오. 이 주의사항을 지키지 않으면 카메라 이미지 센서가 손상될 수 있습니다.
- 뷰파인더를 통해 초점에 모야진 강한 햇빛 때문에 전자식 뷰파인더(EVF)의 패널이 손상될 수 있습니다. 태양을 향해 전자식 뷰파인더를 조준하지 마십시오.

테스트 촬영

중요한 행사에서 사진을 촬영할 경우(결혼식, 해외 여행 등) 항상 테스트 촬영을 통해 카메라가 정상 작동하는지 확인하십시오. FUJIFILM Corporation은 본 제품의 고장으로 인해 발생한 피해 또는 손실에 대해 책임을 지지 않습니다.

저작권에 대한 참고사항

디지털 카메라 시스템을 사용하여 녹화된 이미지는 개인적인 용도를 제외하고 저작권 소유자의 동의 없이 저작권법을 침해하는 방식으로 사용할 수 없습니다. 개인적인 용도라도 무단 공연, 오락 및 전시회의 촬영에는 일부 제약사항이 적용됩니다. 또한 저작권법의 보호를 받는 이미지나 데이터가 포함된 메모리 카드를 양도하는 것은 저작권법에 규정된 제약사항 이내에서만 허용됩니다.

취급

이미지를 정확하게 녹화하려면 이미지를 녹화하는 동안 카메라가 충격을 받지 않도록 주의하십시오.

액정

화면이 손상된 경우 액정에 몸이 닿지 않게 주의해야 합니다. 다음과 같은 상황이 발생할 경우 제시된 지침을 신속히 따르십시오.

- **액정이 피부에 닿을 경우**, 해당 부위를 형광으로 닦아낸 다음 비누와 흐르는 물을 사용해서 씻어내십시오.
- **액정이 눈에 들어갔을 경우**, 액정이 들어간 눈을 깨끗한 물로 최소한 15분 동안 깨끗이 씻어낸 다음 의사의 진찰을 받으십시오.
- **액정을 삼킨 경우**, 물로 입안을 헹구십시오. 많은 양의 물을 마시고 구토를 유발한 다음 의사의 진료를 받으십시오.

디스플레이는 매우 고정밀 기술로 제조되어 있음에도 항상 켜져 있거나 켜지지 않는 픽셀이 있을 수 있습니다. 이것은 정상이며 촬영한 이미지에는 영향을 미치지 않습니다.

상표 정보

디지털 분할 이미지는 FUJIFILM Corporation의 상표 또는 등록 상표입니다. xD-Picture Card와 는 FUJIFILM Corporation의 상표입니다. 이 설명서에 수록된 서체는 DynaComware Taiwan Inc.에서 독자적으로 개발한 것입니다. Macintosh, Mac OS 및 macOS는 미국 및 다른 국가에서 Apple Inc.의 상표입니다. Windows는 미국 및 기타 국가에서 Microsoft Corporation의 등록 상표입니다. Adobe, Adobe 로고, Photoshop 및 Lightroom은 미국 및 기타 국가에서 Adobe Systems Incorporated의 상표 또는 등록 상표입니다. Wi-Fi®와 Wi-Fi Protected Setup®은 Wi-Fi Alliance의 등록 상표입니다. SDHC 및 SDXC 로고는 SD-3C, LLC의 상표입니다. HDMI 로고는 상표입니다. 이 설명서에 언급된 기타 모든 상표명은 각 소유권자의 상표 또는 등록 상표입니다.

전기 간섭

이 카메라를 병원이나 비행기 안에서 사용할 경우 간섭을 일으킬 수 있습니다. 카메라를 병원이나 비행기 내에서 사용하기 전에 병원 또는 항공사 직원에게 문의하십시오.

컬러 텔레비전 시스템

NTSC(National Television System Committee: 미국 텔레비전 방송규격 심의회)는 미국, 캐나다 및 일본에서 채택하고 있는 컬러 텔레비전 방송 규격입니다. PAL(Phase Alternation by Line)은 주로 유럽과 중국에서 채택하고 있는 컬러 텔레비전 방송 규격입니다.

Exif Print(Exif 버전 2.3)

Exif Print는 인쇄 중에 최적의 색재현을 위해 사용되는 촬영 정보가 포함된 새로 개정된 디지털 카메라 파일 형식입니다.

중요 사항: 소프트웨어 사용 전에 꼭 읽을 것

관할 당국의 허가 없이 라이선스 소프트웨어의 전체 또는 일부를 직접 또는 간접적으로 수출하는 것은 금지되어 있습니다.

주의사항

화재나 감전 사고를 방지하려면 카메라를 비가 오는 곳이나 습기가 찬 곳에서 사용하지 마십시오.

카메라를 사용하기 전에 "안전 주의사항"을 읽고 숙지하여 주십시오.

캐나다 고객의 경우

CAN ICES-3 (B)/NMB-3(B)

주의: 이 B등급 디지털 장치는 Canadian ICES-003을 준수합니다.

캐나다 산업부 보고서: 이 장치는 캐나다 산업부 라이선스 면제 RSS를 준수합니다. 작동 시 다음 두 가지 조건에 따릅니다. (1) 본 장치는 간섭을 일으키지 않으며, (2) 본 장치는 원하지 않는 작동을 유발할 수 있는 간섭을 포함하여 모든 간섭을 수용해야 합니다.

본 장치와 안테나는 테스트된 내장 라디오를 제외하고 함께 배치하거나 다른 안테나나 송신기와 함께 작동할 수 없습니다. 국가 코드 선택 기능은 미국/캐나다에서 판매되는 제품에 사용할 수 없습니다.

전자파 노출 보고: 사용 가능한 과학적 근거에 따르면 어떠한 건강 문제도 저전력 무선 장치 사용과 연관되어 있다는 사실은 없습니다. 하지만 이러한 저전력 무선 장치가 절대적으로 안전하다는 근거도 없습니다. 저전력 무선 장치를 사용하는 동안 이 장치는 마이크로파 범위에서 낮은 수준의 무선 주파수 에너지(RF)를 방출합니다. 고수준의 RF는 건강에 영향을 미칠 수 있지만(생체 조직 가열), 저수준의 RF 노출은 조직 가열 효과를 유발하지 않고 건강에 주는 부정적인 영향은 아직 알려진 바 없습니다. 낮은 수준의 RF 노출에 대해 많은 연구가 있었지만 어떠한 생물학적 영향도 발견하지 못하였습니다. 일부 연구에서 약간의 생물학적 영향이 발생할 수 있다고 주장하지만 추가 연구를 통해 그러한 결과를 확인한 적은 없었습니다. GFX 505는 테스트를 마쳤고 통제되지 않는 환경에서의 IC 전자파 노출 제한을 준수하는 것으로 확인되었으며 IC 무선 주파수(RF) 노출 규칙의 RSS-102를 충족시킵니다.

개인 가정에서 전기전자기기의 폐기

유럽 연합, 노르웨이, 아이슬란드, 리히텐슈타인: 제품이나 설명서, 보증서 또는 포장에 이 기호가 표시되어 있으면 해당 제품을 생활폐기물로 처리할 수 없다는 의미입니다. 이러한 제품은 지정된 전기전자기기 재활용품 수거 장소에 폐기해야 합니다.

이 제품을 올바른 방법으로 폐기하면 잘못된 폐기 때문에 환경 및 신체 건강에 미칠 수 있는 부정적인 영향을 방지할 수 있습니다.

배터리나 축전지에 표시된 이 기호는 해당 배터리를 생활 폐기물로 처리해서는 안 된다는 의미입니다.

쉽게 제거 가능한 배터리나 축전지가 들어 있는 기기는 현지 규정에 따라 폐기하십시오.

자원 재활용은 천연 자원 보호에 도움이 됩니다. 이 제품의 재활용에 대한 자세한 내용은 현지 관할 기관이나 생활폐기물 수거 업체 또는 제품 구입처에 문의하십시오.

유럽 연합, 노르웨이, 아이슬란드 및 리히텐슈타인 이외 국가: 배터리나 축전지를 포함하여 본 제품을 폐기할 때는 현지 담당기관에 문의하여 적절한 폐기 방법을 알아보십시오.

일본: 배터리에 표시된 이 기호는 배터리를 별도로 폐기해야 함을 나타냅니다.



Li-ion





사용하기 전에 다음 주의사항을 꼭 읽도록 하십시오.

안전 주의사항





- 렌즈를 올바르게 사용하고 있는지 확인하십시오. 제품을 사용하기 전에 안전 주의사항과 카메라 사용설명서를 주의 깊게 읽어보시기 바랍니다.
- 안전 주의사항을 읽은 후에 안전한 장소에 보관하십시오.

아이콘 정보







아래 표시된 아이콘은 아이콘에 표시된 정보를 무시하고 그에 따라 제품을 잘못 사용할 경우 발생할 수 있는 부상이나 손상의 정도를 표시하기 위해 이 설명서에 사용됩니다.

-  **경고** 이 아이콘은 해당 정보를 무시할 경우 사망이나 중상을 초래할 수 있음을 나타냅니다.
 -  **주의** 이 아이콘은 해당 정보를 무시할 경우 부상이나 물질적 피해가 발생할 수 있음을 나타냅니다.
- 아래 표시된 아이콘은 준수해야 할 지침의 성격을 나타내기 위해 사용됩니다.
-  삼각형 아이콘은 해당 정보가 주의를 요한다는 점을 알려줍니다("중요").
 -  대각선 줄이 표시된 원형 아이콘은 해당 행위가 금지되어 있음을 알려줍니다("금지").
 -  느낌표가 있는 채워진 원은 해당 조치를 실시해야 함을 나타냅니다("필수").

경고

-  **물에 담그거나 노출하지 마십시오.** 이 주의사항을 지키지 않으면 화재나 감전 사고를 초래할 수 있습니다.
담그지 마십시오
-  **분해하지 마십시오(케이스를 열지 마십시오).** 이 주의사항을 지키지 않으면 제품 고장으로 인해 화재, 감전, 부상을 초래할 수 있습니다.
분해하지 마십시오
-  **제품을 떨어뜨리거나 다른 사고로 케이스가 파손되어 내부가 노출될 경우 노출된 부분을 만지지 마십시오.** 이 주의사항을 지키지 않고 손상된 부품에 손을 대면 감전 사고가 발생하거나 부상을 입을 수 있습니다. 부상이나 감전 사고에 주의하면서 배터리를 즉시 분리하고 제품을 구매처로 가져가십시오.
내부 부품을 만지지 마십시오
-  **불안정한 표면 위에 두지 마십시오.** 제품이 떨어져 부상을 입을 수 있습니다.
-  **렌즈나 카메라 뷰파인더를 통해 태양을 보지 마십시오.** 이 주의사항을 지키지 않으면 영구 시각 장애를 초래할 수 있습니다.

주의

-  **증기나 연기에 노출되거나 습기가 많거나 매우 건조한 장소에서 사용하거나 보관하지 마십시오.** 이 주의사항을 지키지 않으면 화재나 감전 사고를 초래할 수 있습니다.
-  **직사광선에 두거나 맑은 날 밀폐된 차량 내부와 같이 고온의 장소에 보관하지 마십시오.** 이 주의사항을 지키지 않으면 화재가 발생할 수 있습니다.
-  **어린이의 손이 닿지 않는 곳에 보관하십시오.** 어린이 손에 부상을 입을 수 있습니다.
-  **젖은 손으로 만지지 마십시오.** 이 주의사항을 지키지 않으면 감전 사고를 초래할 수 있습니다.
-  **역광을 받는 피사체를 촬영할 때 태양이 프레임에 벗어나도록 하십시오.** 태양이 프레임 내에 있거나 가까이 있을 때는 햇빛이 카메라의 초점에 모아져 화재가 발생하거나 화상을 입을 수 있습니다.
-  **제품을 사용하지 않을 경우, 렌즈 캡을 교체하고 직사광선이 비치지 않는 장소에 보관하십시오.** 렌즈를 통해 초점에 모아진 햇빛 때문에 화재가 발생하거나 화상을 입을 수 있습니다.
-  **삼각대에 장착한 상태로 카메라나 렌즈를 운반하지 마십시오.** 제품이 떨어지거나 다른 물체에 부딪쳐 부상을 입을 수 있습니다.

유럽 연합(EU) 규정 고지

이 제품은 다음 EU 지침을 준수합니다.

- RoHS Directive 2011/65/EU
- R & TTE Directive 1999/5/EC

이러한 지침 준수는 표준화된 해당 유럽 표준(유럽 규격)에 적합함을 의미하며 이러한 유럽 표준은 이 제품 또는 제품군에 대해 FUJIFILM에서 발행한 EU 적합성 선언에 명시되어 있습니다.

이러한 지침 준수는 다음과 같이 제품에 있는 적합성 마크로 표시합니다.



이 마크는 비 통신 제품 및 EU 표준화 통신 제품(예, Bluetooth)에 유효합니다.

적합성 선언에 대한 자세한 내용은 http://www.fujifilm.com/products/digital_cameras/gfx/fujifilm_gfx_50s/pdf/index/fujifilm_gfx_50s_cod.pdf를 참조하십시오.

중요사항 카메라 내장 무선 송신기를 사용하기 전에 다음 주의사항을 숙지하십시오.

- ① 미국에서 개발한 암호화 기능이 있는 이 제품은 미국 수출관리규정의 규제를 받으며 미국에서 지정된 수출 금지 국가에 수출 또는 재수출할 수 없습니다.
- **무선 네트워크의 일부로만 사용합니다.** FUJIFILM은 무단 사용으로 인해 발생하는 손해에 대해 책임을 지지 않습니다. 인명에 직간접적으로 영향을 미칠 수 있는 의료 장비 또는 기타 시스템과 같이 높은 수준의 신뢰성을 요하는 기기에 사용해서는 안 됩니다. 무선 네트워크보다 높은 신뢰성을 요구하는 컴퓨터 및 기타 시스템에서 이 제품을 사용할 경우 안전을 보장하고 오작동을 방지하기 위해 필요한 모든 예방 조치를 취하십시오.
- **장치를 구매할 국가에서만 사용하십시오.** 이 장치는 장치를 구입한 국가의 무선 네트워크 장치 관리 규정을 준수합니다. 장치를 사용할 때는 모든 현지 규정을 준수하십시오. FUJIFILM은 다른 관할권에서 사용함으로써 발생하는 문제에 대해 책임을 지지 않습니다.
- **무선 데이터(이미지)는 제3자에 의해 차단될 수 있습니다.** 무선 네트워크를 통해 전송된 데이터의 보안은 보장할 수 없습니다.
- **자기장, 정전기, 전파 간섭이 일어나는 장소에서는 장치를 사용하지 마십시오.** 전자 레인지 근처 또는 무선 신호의 수신을 방해하는 자기장, 정전기, 전파 간섭이 발생하는 기타 장소에서 송신기를 사용하지 마십시오. 2.4 GHz 대역에서 동작하는 다른 무선 장치 가까이에서 송신기를 사용할 경우 상호 간섭이 발생할 수 있습니다.
- **무선 송신기는 DSSS 및 OFDM 변조를 사용하여 2.4 GHz 대역에서 작동합니다.**

무선 네트워크 장치: 주의사항

- **이 장치는 상업용, 교육용, 의료용 기기 및 무선 송신기와 동일한 주파수에서 작동합니다.** 또한 이 장치는 조립 라인의 RFID 추적 시스템 및 기타 유사 기기에서 사용되는 인가된 송신기와 인가되지 않은 특별 저전압 송신기와 동일한 주파수에서 작동합니다.
- **상기 장치와의 간섭을 방지하기 위해 다음 주의사항을 준수하십시오.** 이 장치를 사용하기 전에 RFID 송신기가 작동하지 않는지 확인하십시오. 기기가 RFID 추적에 사용되는 인가된 송신기에서 간섭을 일으키는 것이 관찰될 경우 즉시 해당 주파수 사용을 중단하고 기기를 다른 장소로 이동하십시오. 이 장치가 저전압 RFID 추적 시스템에 간섭을 일으키면 FUJIFILM 대리점에 문의하십시오.

2.4DS/OF4

이 스티커는 해당 장치가 DSSS 및 OFDM 변조를 사용하여 2.4 GHz 대역에서 작동하고 최대 40m 거리에서 간섭을 일으킬 수 있음을 나타냅니다.

B급기기(가정용 방송통신기자재)

이 기기는 가정용(B급)전자파적합기기로서 주로 가정에서 사용하는 것을 목적으로 하며, 모든 지역에서 사용할 수 있습니다.

- ① 해당 무선설비는 운용 중 전파혼신 가능성이 있으므로 인명안전과 관련된 서비스는 할 수 없습니다.

NP-T125

제조년월일

전지표면에 표기

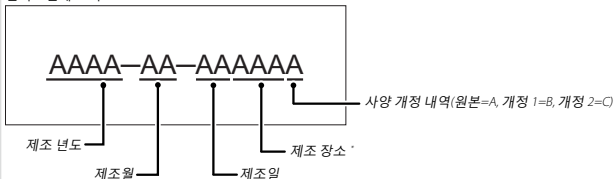

* PANASONIC ENERGY(WUXI)=PEW, PECW=PEW

자율안전확인사항

• 자율안전확인신고번호	YU10116-16013
• 자율안전확인신고기관명	KTR
• 자율안전확인신고일	2016년8월29일

사용상 주의사항

<경고> 발열, 화재, 폭발 등의 위험을 수반할 수 있으니 다음 사항을 지켜주시기 바랍니다.

- 육안으로 식별이 가능할 정도의 부풀음이 발생된 전지는 위험할 수 있으므로 제조자 또는 판매자로 즉시 문의할 것
- 지정된 정품 충전기만을 사용할 것
- 화기에 가까이 하지 말 것(전자레인지에 넣지 말 것)
- 여름철 자동차 내부에 방치하지 말 것
- 찜질방 등 고온다습한 곳에서 보관, 사용하지 말 것
- 이불, 전기장판, 카펫 위에 올려 놓고 장시간 사용하지 말 것
- 전원을 켜 상태로 밀폐된 공간에 장시간 보관하지 말 것
- 전기 단자에 목걸이, 동전, 열쇠, 시계 등 금속 제품이 닿지 않도록 주의할 것
- 휴대 기기, 제조 업체가 보증한 리튬2차전지 사용할 것
- 분해, 압착, 관통 등의 행위를 하지 말 것
- 높은 곳에서 떨어뜨리는 등 비정상적 충격을 주지 말 것.
- 60°C이상의 고온에 노출하지 말 것
- 습기에 접촉되지 않도록 할 것
- 폐기 지침 사용이 끝난 전지는 나라 혹은 지방 자치체의 법령에 따라서 폐기하는 것
- 충전 방법에 대한 권고 지침 전원 충전기 또는 본체 기기 사용하는 것 혹은 취급 설명서의 설명에 따르는 것

제품 취급

제품을 오래 사용하려면 다음 주의사항을 준수하십시오.

카메라 본체: 제품 사용 후 카메라 본체를 부드럽고 마른 천으로 닦으십시오. 카메라 본체의 가죽이 변색되거나 변형될 수 있으므로 알코올, 희석제 또는 휘발성 화학 물질은 사용하지 마십시오. 카메라에 묻은 액체는 바로 부드럽고 마른 천으로 닦아야 합니다. 모니터의 먼지는 화면이 긁히지 않도록 블로어를 사용해 제거한 다음 부드럽고 마른 천으로 닦으십시오. 남아 있는 얼룩은 FUJIFILM 렌즈 클리닝 페이퍼와 함께 제공된 소량의 렌즈 세정액으로 부드럽게 닦으면 쉽게 제거할 수 있습니다. 카메라에 먼지가 들어가지 않도록 렌즈가 부착되어 있지 않을 때 바디 캡을 교체합니다.

이미지 센서: 여러 장의 사진의 같은 위치에 점이나 얼룩 흔적이 있다면 이미지 센서에 먼지가 낀 것일 수 있습니다. **사용자 설정 > 센서 청소**를 사용하여 센서를 청소합니다.

이미지 센서 청소하기

■ 사용자 설정 > 센서 청소를 사용하여 제거할 수 없는 먼지는 아래 설명된 바와 같이 수동으로 제거할 수 있습니다.

❗ 청소 중 이미지 센서가 손상되면 이미지 센서를 수리하거나 교체하는데 비용이 들 수 있습니다.

- 1 블로어(브러시가 아님)로 센서에서 먼지를 제거합니다.

❗ 브러시 또는 블로어 브러시를 사용하지 마십시오. 이 주의사항을 지키지 않으면 센서가 손상될 수 있습니다.

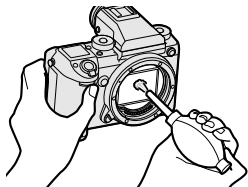

- 2 먼지가 깨끗하게 제거되었는지 확인합니다. 필요에 따라 1~2 단계를 반복합니다.
- 3 바디 캡이나 렌즈를 제자리에 다시 부착합니다.

펌웨어 업데이트

제품의 일부 기능은 펌웨어 업데이트로 인해 설명서에서의 설명과 다를 수 있습니다. 각 모델에 대한 자세한 정보는 당사 웹사이트를 참조하십시오.

http://www.fujifilm.com/support/digital_cameras/software

펌웨어 버전 확인

❗ 메모리 카드를 삽입하면 카메라는 펌웨어 버전만 표시합니다.

- 1 카메라를 끄고 메모리 카드가 삽입되어 있는지 확인합니다.
- 2 **DISP/BACK** 버튼을 누른 채로 카메라를 켭니다. 현재 펌웨어 버전이 표시됩니다. 펌웨어 버전을 확인하십시오.
- 3 카메라를 끕니다.

문제 해결

카메라를 사용하는 중에 문제가 발생할 경우 아래 표를 참조하십시오. 여기에서도 해결책을 찾지 못하면 해당 지역의 FUJIFILM 대리점에 문의하십시오.

전원 및 배터리

문제	해결 방법
카메라가 켜지지 않습니다.	<ul style="list-style-type: none"> • 배터리가 소진된 경우: 배터리를 충전하거나 완전 충전된 여분의 배터리(☞ 27)를 삽입합니다. • 배터리가 잘못 삽입된 경우: 올바른 방향으로 다시 삽입합니다(☞ 30). • 배터리실 덮개가 잠기지 않은 경우: 배터리실 덮개를 잠급니다(☞ 30).
모니터가 켜지지 않습니다.	카메라를 껐다가 바로 다시 켤 때 모니터가 켜지지 않을 수 있습니다. 셔터 버튼을 반누름하여 모니터를 활성화합니다.
배터리가 빨리 소진됩니다.	<ul style="list-style-type: none"> • 배터리가 차가운 경우: 호주머니나 다른 따뜻한 곳에 넣어 배터리를 따뜻하게 한 후 촬영 직전에 카메라에 다시 삽입합니다. • 배터리 단자에 먼지가 낀 경우: 부드러운 마른 천으로 단자를 닦습니다. • ☞ AF/MF 설정 > PRE-AF에서 ON을 선택한 경우: PRE-AF를 끕니다(☞ 99). • 배터리 충전 횟수가 많은 경우: 배터리의 충전 수명이 다 되었습니다. 새 배터리를 구매합니다.
카메라가 갑자기 꺼집니다.	배터리가 소진된 경우: 배터리를 충전하거나 완전 충전된 여분의 배터리(☞ 27)를 삽입합니다.
충전이 시작되지 않습니다.	배터리를 올바른 방향으로 다시 삽입하고 충전기 플러그가 꽂혀 있는지 확인합니다(☞ 27, 30).
충전 속도가 느립니다.	배터리를 실온에서 충전하십시오.

문제	해결 방법
충전 램프가 깜박이지만 배터리가 충전되지 않습니다.	<ul style="list-style-type: none"> • 배터리 단자에 먼지가 낀 경우: 부드러운 마른 천으로 단자를 닦습니다(☞ 30). • 배터리 충전 횟수가 많은 경우: 배터리의 충전 수명이 다 되었습니다. 새 배터리를 구입하십시오. 그래도 충전이 되지 않으면 FUJIFILM 대리점에 문의하십시오(☞ 218).

메뉴 및 표시

문제	해결 방법
한글로 표시되지 않습니다.	☑ 사용자 설정 > 言語/LANG. (☞ 38, 148)에서 한글을 선택합니다.

촬영

문제	해결 방법
셔터 버튼을 눌러도 사진이 촬영되지 않습니다.	<ul style="list-style-type: none"> • 메모리 카드가 다 찬 경우: 새 메모리 카드를 삽입하거나 사진을 삭제합니다(☞ 32, 129). • 메모리 카드가 포맷되지 않은 경우: 메모리 카드를 포맷합니다(☞ 146). • 메모리 카드 접촉부에 먼지가 낀 경우: 부드러운 마른 천으로 접촉부를 닦아줍니다. • 메모리 카드가 손상된 경우: 새 메모리 카드를 삽입합니다(☞ 32). • 배터리가 소진된 경우: 배터리를 충전하거나 완전 충전된 여분의 배터리(☞ 27)를 삽입합니다. • 카메라가 자동으로 꺼진 경우: 카메라를 켭니다(☞ 35). • 타사 장착 어댑터를 사용하고 있는 경우: 렌즈 없이 촬영(☞ 165)에서 ON을 선택합니다.
셔터 버튼을 반누름할 때 모니터나 뷰파인더에 얼룩("노이즈")이 나타납니다.	피사체의 조명이 어둡고 조리개가 조여져 있을 때 구도를 돕기 위해 게인이 증가합니다. 이 때 화면에서 이미지를 미리 볼 때 눈에 띄는 얼룩이 나타날 수 있습니다. 카메라로 촬영한 이미지는 영향을 받지 않습니다.
카메라가 초점을 맞추지 못합니다.	피사체가 자동초점에 적합하지 않은 경우: 초점 고정이나 수동 초점(☞ 78)을 사용합니다.

문제	해결 방법
얼굴이 검색되지 않습니다.	<ul style="list-style-type: none"> • 피사체의 얼굴이 선글라스나 모자, 긴 머리 또는 다른 장애물로 가려져 있는 경우: 장애물을 제거합니다(☞ 100). • 피사체의 얼굴이 프레임의 극히 일부만 차지한 경우: 피사체의 얼굴이 프레임의 넓은 영역을 차지하도록 구도를 변경합니다(☞ 100). • 피사체의 머리가 기울어져 있거나 누워 있는 경우: 피사체에게 고개를 똑바로 들도록 요청합니다(☞ 100). • 카메라가 기울어진 경우: 카메라를 평평하게 잡습니다. • 피사체의 얼굴을 비추는 조명이 약한 경우: 밝은 조명에서 촬영합니다.
다른 피사체가 선택됩니다.	<p>다른 피사체가 주 피사체보다 프레임 중앙에 더 가까이 있는 경우입니다. 사진의 구도를 다시 잡거나 얼굴 검색 기능을 끄고 초점 고정을 사용하여 사진 구도를 잡으십시오(☞ 78).</p>
플래시가 발광하지 않습니다.	<p>배터리가 소진된 경우: 배터리를 충전하거나 완전 충전된 여분의 배터리(☞ 27)를 삽입합니다.</p>
플래시가 피사체를 충분히 비추지 못합니다.	<ul style="list-style-type: none"> • 피사체가 플래시 범위 밖에 있는 경우: 플래시 범위 내에 피사체를 놓습니다. • 플래시 창이 가려져 있는 경우: 카메라를 똑바로 잡습니다. • 셔터 속도가 싱크로 속도보다 빠릅니다: 더 느린 셔터 속도를 선택하십시오(☞ 54, 60, 244).
사진이 흐리게 나옵니다.	<ul style="list-style-type: none"> • 렌즈가 더러워진 경우: 렌즈를 청소합니다(☞ 189). • 렌즈가 가려진 경우: 렌즈를 막고 있는 방해물을 치웁니다(☞ 41). • 촬영 중에 !AF가 표시되고 초점 보정이 적색으로 표시되는 경우: 촬영 전에 초점을 확인합니다(☞ 42).
사진에 얼룩이 나타납니다.	<ul style="list-style-type: none"> • 셔터 속도가 느리고 주변 온도가 높은 경우: 이것은 정상이며 오작동이 아닙니다. • 픽셀 매핑이 필요한 경우: 이미지 품질 설정 > 픽셀 매핑 (☞ 95)을 사용하여 픽셀 매핑을 수행합니다. • 카메라를 고온에서 장시간 사용했거나 온도 경고 메시지가 표시된 경우: 전원을 끄고 카메라가 식을 때까지 기다립니다(☞ 35, 241).

재생

문제	해결 방법
사진의 입자가 거칩니다.	다른 제조사 또는 모델의 카메라로 촬영한 사진입니다.
재생 zoom을 이용할 수 없습니다.	크기 변경을 사용하여 만들었거나 다른 제조사 또는 모델의 카메라로 촬영한 사진입니다.
동영상 재생 시 사운드가 들리지 않습니다.	<ul style="list-style-type: none"> • 재생 음량이 너무 낮은 경우: 재생 음량을 조정합니다 (📖 152). • 마이크가 가려진 경우: 녹화 중 카메라를 똑바로 잡습니다. • 스피커가 가려져 있는 경우: 재생 중 카메라를 똑바로 잡습니다.
선택한 사진이 삭제되지 않습니다.	삭제하기 위해 선택한 사진 중에 보호된 사진이 있습니다. 사진에 보호 기능을 적용한 장치를 사용하여 보호 기능을 삭제하십시오(📖 133).
파일 번호가 갑자기 초기화되었습니다.	카메라가 켜져 있는 상태에서 배터리실 덮개가 열렸습니다. 카메라를 끈 다음 배터리실 덮개를 열어야 합니다 (📖 169).

연결

문제	해결 방법
모니터 화면이 안 나옵니다.	<p>카메라가 TV에 연결되어 있는 경우: 카메라 모니터가 아닌 TV에 화상이 나타납니다(📖 16, 208).</p> <ul style="list-style-type: none"> • 카메라가 올바르게 연결되지 않은 경우: 카메라를 바르게 연결합니다(📖 16, 208). • 입력이 "TV"로 설정된 경우: 입력을 "HDMI"로 설정합니다(📖 16, 208). • TV 볼륨이 너무 낮은 경우: TV의 컨트롤을 사용하여 볼륨을 조정하십시오(📖 16, 208).
TV에 화상이나 소리가 나오지 않습니다.	<p>VIEW MODE 버튼으로 선택한 디스플레이 모드가 EVF 전용 + 📖입니다. 눈을 뷰파인더에 두거나 VIEW MODE 버튼을 사용하여 다른 디스플레이 모드를 선택하십시오.</p>
컴퓨터가 카메라를 인식하지 못합니다.	카메라가 컴퓨터에 올바르게 연결되어 있는지 확인합니다(📖 211).
RAW 또는 JPEG 파일을 컴퓨터로 전송할 수 없습니다.	MyFinePix Studio를 사용하여 사진을 전송하십시오 (Windows만 해당, 📖 211).

무선 전송

무선 연결의 문제해결에 대한 추가 정보는 다음 사이트를 참조하십시오.

<http://digital-cameras.support.fujifilm.com/app?pid=x>



문제	해결 방법
스마트폰에 연결하거나 사진을 업로드하는데 문제가 있습니다.	<ul style="list-style-type: none"> 스마트폰이 너무 멀리 있는 경우: 장치를 가까운 데로 옮깁니다(☞ 210). 근처에 있는 기기가 무선 간섭을 일으키는 경우: 카메라와 스마트폰을 전자레인지나 무선 전화기로부터 멀리 떨어진 곳에 두고 사용합니다(☞ 210).
이미지를 업로드할 수 없습니다.	<ul style="list-style-type: none"> 스마트폰이 다른 기기에 연결된 경우: 스마트폰과 카메라는 한 번에 한 기기에만 연결할 수 있습니다. 연결을 종료하고 다시 시도하십시오(☞ 210). 근처에 여러 대의 스마트폰이 있는 경우: 다시 연결을 시도하십시오. 스마트폰이 여러 대 있으면 연결이 힘들 수 있습니다(☞ 210). 현재 이미지가 동영상이거나 다른 기기에서 만들었다면, 스마트폰으로 업로드할 수 없습니다(☞ 210).
스마트폰이 사진을 표시하지 못합니다.	<p>☑ 연결 설정 > 무선 설정 > 전송사진 ☑ 압축에서 ON을 선택합니다. OFF를 선택하면 큰 이미지의 업로드 시간이 늘어납니다. 또한 일부 폰에서는 특정 크기에 대한 이미지가 표시되지 않을 수 있습니다(☞ 172).</p>

기타 사항

문제	해결 방법
카메라가 반응하지 않습니다.	<ul style="list-style-type: none"> • 카메라가 일시적으로 오작동되는 경우: 배터리를 제거했다가 다시 삽입합니다(☞ 30). • 배터리가 소진된 경우: 배터리를 충전하거나 완전 충전된 여분의 배터리(☞ 27)를 삽입합니다. • 카메라가 무선 LAN에 연결되어 있는 경우: 연결을 종료합니다. • 컨트롤이 잠겨 있습니다: MENU/OK 버튼을 길게 눌러 컨트롤 잠금을 해제합니다(☞ 5). • 테더링 촬영이 진행 중입니다: 테더링 촬영이 진행되는 동안 카메라 컨트롤을 사용할 수 없습니다. 다른 작동 모드를 선택하십시오(☞ 174).
카메라가 예상대로 작동되지 않습니다.	배터리를 제거했다가 다시 삽입합니다(☞ 30). 문제가 계속되면 FUJIFILM 대리점에 문의하십시오.
소리가 들리지 않습니다.	음량을 조절합니다(☞ 151).
EVF가 켜지지 않습니다.	EVF가 올바르게 연결되지 않았습니니다: 딸깍 소리가 나며 고정될 때까지 EVF를 밀어 넣습니다(☞ 11).

경고 메시지 및 표시

화면에 다음과 같은 경고가 표시됩니다.

경고	설명
 (적색)	배터리 잔량이 부족합니다. 배터리를 충전하거나 완전 충전된 여분의 배터리를 삽입합니다.
 (적색으로 깜박임)	배터리가 소진되었습니다. 배터리를 충전하거나 완전 충전된 여분의 배터리를 삽입합니다.
!AF (적색 초점 보정과 함께 적색으로 표시됨)	카메라가 초점을 맞추지 못합니다. 초점 고정 기능을 사용하여 같은 거리에 있는 다른 피사체에 초점을 맞춘 후 다시 사진의 구도를 잡습니다.
조리개나 셔터 속도가 적색으로 표시됨	피사체가 너무 밝거나 너무 어두워 사진이 노출 과다나 노출 부족으로 촬영됩니다. 어두운 피사체를 촬영할 때 플래시를 사용하여 좀 더 밝게 합니다.
포커스 에러 렌즈 제어 에러 전원을 다시 넣어 주십시오	카메라가 오작동되는 경우입니다. 카메라를 꺾다가 다시 켵니다. 이 메시지가 계속 표시되면 FUJIFILM 대리점에 문의하십시오.
카드없음	메모리 카드가 삽입되어 있을 때에만 셔터가 작동합니다. 메모리 카드를 삽입합니다.
포맷되지 않음	<ul style="list-style-type: none"> 메모리 카드가 포맷되지 않았거나 메모리 카드가 컴퓨터나 다른 장치에서 포맷된 경우: 사용자 설정 > 포맷을 사용하여 메모리 카드를 포맷합니다. 메모리 카드 접촉부를 청소해야 하는 경우: 부드러운 마른 천으로 접촉부를 닦아줍니다. 이 메시지가 반복될 경우 카드를 포맷하십시오. 그래도 메시지가 계속되면 카드를 교체합니다. 카메라가 오작동인 경우: FUJIFILM 대리점에 문의하십시오.
렌즈 에러	카메라를 끄고, 렌즈를 제거하고, 마운트 표면을 청소한 다음, 렌즈를 다시 부착하고 카메라를 켵니다. 문제가 계속되면 FUJIFILM 대리점에 문의하십시오.

경고	설명
카드에러	<ul style="list-style-type: none"> • 메모리 카드가 카메라에서 사용할 수 있도록 포맷되지 않은 경우: 카드를 포맷합니다. • 메모리 카드 접촉부를 청소해야 하거나 메모리 카드가 손상된 경우: 부드러운 마른 천으로 접촉부를 닦아줍니다. 이 메시지가 반복될 경우 카드를 포맷하십시오. 그래도 메시지가 계속되면 카드를 교체합니다. • 호환되지 않는 메모리 카드인 경우: 호환되는 카드를 사용합니다. • 카메라가 오작동인 경우: FUJIFILM 대리점에 문의하십시오.
보호조치된 카드	메모리 카드가 잠겨있습니다. 카드를 해제합니다.
동영상 기록 불가	메모리 카드가 잘못 포맷되었습니다. 카메라에서 카드를 포맷하십시오.
용량이 없습니다	메모리 카드가 다 차서 사진을 기록할 수 없습니다. 사진을 삭제하거나 사용 가능한 공간이 많은 메모리 카드를 삽입하십시오.
저장되지 않았습니다	<ul style="list-style-type: none"> • 메모리 카드에 오류가 있거나 잘못 연결된 경우: 카드를 다시 삽입하거나 카메라를 꺾다가 다시 켭니다. 이 메시지가 계속 표시되면 FUJIFILM 대리점에 문의하십시오. • 남은 메모리가 부족하여 사진을 추가로 기록할 수 없는 경우: 사진을 삭제하거나 사용 가능한 공간이 많은 메모리 카드를 삽입하십시오. • 메모리 카드가 포맷되지 않은 경우: 메모리 카드를 포맷합니다.
프레임넘버 풀	카메라의 프레임넘버가 다 찼습니다(현재 프레임넘버는 999-9999입니다). 메모리 카드를 포맷하고 저장 데이터 설정 > 프레임넘버 에서 신규 를 선택합니다. 사진을 촬영하여 프레임넘버를 100-0001로 초기화한 다음 프레임넘버 에서 연속 을 선택합니다.

경고	설명
재생불가	<ul style="list-style-type: none"> • 파일이 손상되었거나 이 카메라에서 만들지 않은 경우: 이러한 파일은 볼 수 없습니다. • 메모리 카드 접촉부를 청소해야 하는 경우: 부드러운 마른 천으로 접촉부를 닦아줍니다. 이 메시지가 반복 될 경우 카드를 포맷하십시오. 그래도 메시지가 계속 되면 카드를 교체합니다. • 카메라가 오작동인 경우: FUJIFILM 대리점에 문의하십시오.
보호조치 된 카드	보호된 사진을 삭제하거나 회전하려고 했습니다. 보호 기능을 제거하고 다시 시도하십시오.
트리밍 불가	사진이 손상되었거나 이 카메라에서 만든 경우가 아닙니다.
더이상예약불가	프린트 예약에는 최대 999장까지 넣을 수 있습니다. 인쇄하려는 추가 사진을 다른 메모리 카드에 복사하고 두 번째 프린트 예약을 작성합니다.
회전 할 수 없습니다	선택된 사진은 회전할 수 없습니다.
회전 할 수 없습니다	동영상은 회전할 수 없습니다.
설정할 수 없습니다	이 사진은 DPOF를 사용하여 인쇄할 수 없습니다.
설정불가	동영상은 DPOF를 사용하여 인쇄할 수 없습니다.
실행할 수 없음	동영상에는 적목보정 기능을 적용할 수 없습니다.
실행할 수 없음	다른 장치에서 만든 사진에는 적목보정 기능을 적용할 수 없습니다.
! (황색)	전원을 끄고 카메라가 식을 때까지 기다립니다. 이 경고가 표시될 때 사진을 촬영하면 얼룩이 생길 수 있습니다.
! (적색)	전원을 끄고 카메라가 식을 때까지 기다립니다. 이 경고가 표시되는 동안 동영상을 녹화할 수 없으며 화면 반점이 늘어나고 프레임 속도와 디스플레이 품질을 포함한 성능이 저하될 수 있습니다.

메모리 카드 용량

다음 표에는 다양한 크기의 이미지에서 촬영 가능한 기록 시간 또는 사진 매수가 나와 있습니다. 모든 수치는 대략적인 값입니다. 파일 크기는 기록되는 장면에 따라 달라지므로 저장할 수 있는 파일 수에 폭넓은 차이가 생깁니다. 남은 노출 수나 길이가 일정한 비율로 감소하지 않을 수 있습니다.

		용량					
		8GB			16GB		
		SUPER FINE	FINE	NORMAL	SUPER FINE	FINE	NORMAL
사진	4:3	254	381	607	524	785	1253
	RAW(무압축)	66			137		
	RAW(무손실 압축)	127			265		
동영상	1080/29.97P, 25P, 24P, 23.98P	26분			54분		
	720/29.97P, 25P, 24P, 23.98P	51분			105분		

* UHS 속도 클래스 1 이상의 카드를 사용하십시오. 각 동영상의 길이는 30분을 초과할 수 없습니다.

⚠ 파일 크기가 4GB에 도달하면 동영상 촬영은 중단 없이 계속되지만 이후의 영상은 별도의 파일에 녹화되므로 별도로 봐야 합니다.

사양

시스템

모델	FUJIFILM GFX 50S	
제품 번호	FF160005	
유효 픽셀	약 5140만	
이미지 센서	원색 필터의 43.8mm × 32.9mm 베이어 배열	
저장 매체	FUJIFILM 권장 SD/SDHC/SDXC 메모리 카드	
메모리 카드 슬롯	두 개의 SD 메모리 카드 슬롯(UHS-II 호환)	
파일 시스템	DCF (Design Rule for Camera File System), Exif 2.3 및 DPOF (Digital Print Order Format)와 호환	
파일 형식	<ul style="list-style-type: none"> • 스틸 사진: Exif 2.3 JPEG(압축), RAW(원본 RAF 형식, 무손실 알고리즘을 사용한 압축 또는 무압축, 전용 소프트웨어 필요), RAW+JPEG 지원, TIFF (RGB) • 동영상: MOV(H.264) • 오디오(음성 메모): 스테레오 사운드(WAV) 	
이미지 크기	L 4:3 (8256 × 6192) L 3:2 (8256 × 5504) L 16:9 (8256 × 4640) L 1:1 (6192 × 6192) L 65:24 (8256 × 3048) L 5:4 (7744 × 6192) L 7:6 (7232 × 6192) RAW (8256 × 6192)	S 4:3 (4000 × 3000) S 3:2 (4000 × 2664) S 16:9 (4000 × 2248) S 1:1 (2992 × 2992) S 65:24 (4000 × 1480) S 5:4 (3744 × 3000) S 7:6 (3504 × 3000) TIFF (8256 × 6192)
	렌즈 마운트 FUJIFILM G 마운트	
감도	<ul style="list-style-type: none"> • 스틸 사진: 1/3 EV 간격으로 ISO 100–12800에 해당하는 표준 출력 감도, 자동, ISO 50, 25600, 51200 또는 102400에 해당하는 확장 출력 감도 • 동영상: 1/3 EV 간격으로 ISO 200–6400에 해당하는 표준 출력 감도 	
측광	256 분할 TTL 측광, 멀티, 스폿, 에버리지, 중앙부 중점	
노출 제어	프로그램 AE(프로그램 시프트), 셔터 우선 AE, 조리개 우선 AE, 수동 노출	
노출 보정	<ul style="list-style-type: none"> • 스틸 사진: 1/3 EV 간격으로 -5 EV ~ +5 EV • 동영상: 1/3 EV 간격으로 -2 EV ~ +2 EV 	

시스템

셔터 속도	P 모드	기타 모드	타임	별브
기계 셔터	4초에서	60분에서	60분에서	최대 60분
전자 선막 셔터	1/4000초	1/4000초	1/4000초	
전자 셔터	4초에서 1/16000초	60분에서 1/16000초	60분에서 1/16000초	최대 60분
기계+전자				
전자 선막+전자				

연속

- 사용 가능한 프레임 속도(JPEG): 3.0fps
- 연속 촬영당 대략적인 최대 촬영 샷 수: 25
-  프레임 속도는 촬영 조건 및 기록된 이미지 수에 따라 다릅니다. 또한 연속 촬영 당 프레임 속도와 프레임 수는 사용하는 메모리 카드 종류에 따라 다를 수 있습니다.

초점

- 모드: 싱글 또는 컨티뉴어스 AF, 초점 링으로 수동 초점
- 초점 영역 선택: 정점, 영역, 광각/추적
- 자동 초점 시스템: TTL 콘트라스트 감지



화이트밸런스

커스텀 1, 커스텀 2, 커스텀 3, 색온도 선택, 자동, 직사광선, 그늘, 주광색 형광등, 온백색 형광등, 냉백색 형광등, 백열 등, 수중

셀프타이머

OFF, 2초, 10초

플래시 모드

- 모드: TTL 모드(발광 자동, 표준, 저속 싱크로), 매뉴얼, MULTI, OFF
- 싱크로 모드: 첫째 막, 둘째 막, 자동 FP(HSS)
- 적목보정:  발광+제거,  발광,  제거, OFF

핫슈

TTL 접점이 있는 액세서리 슈입니다. 1/25초의 빠른 싱크로 속도를 지원합니다.









동기화 접촉부

X 접촉부, 1/25초의 동기화 속도 지원

싱크로 터미널

제공됨

시스템

뷰파인더	EVF-GFX1 교환식 전자 뷰파인더(제공)	
LCD 모니터	<ul style="list-style-type: none"> • 후면 모니터: 3.2인치/8.1cm, 2360k 도트 컬러, 3방향 틸트 LCD 터치 스크린 • 어깨 모니터: 1.28인치/3.25cm, 128 × 128 도트 메모리 LCD 모니터 	
동영상(스테레오 사운드)	 1080/29.97P	 720/29.97P
	 1080/25P	 720/25P
	 1080/24P	 720/24P
	 1080/23.98P	 720/23.98P

입출력 단자

마이크 커넥터	φ3.5 mm 미니 스테레오 잭
헤드폰	φ3.5 mm 미니 스테레오 잭
디지털 입출력	USB3.0 고속, 마이크로 USB 커넥터(Micro-B)
HDMI 출력	HDMI 마이크로 커넥터(Type D)
원격 릴리스 커넥터	ø2.5mm 3극 미니 잭
DC 입력	제공됨

전원 공급장치/기타

전원 공급장치

- NP-T125 충전지 (카메라와 함께 제공)
- AC-15V AC 어댑터(별매)

배터리 수명

- **배터리 유형:** NP-T125
- **사진:** 프레임 수는 **자동 절전**에 대해 선택한 옵션에 따라 달라집니다.

카메라 배터리만		
자동 절전	LCD	EVF
ON	약 400	약 400
OFF	약 340	약 340

배터리 그립 포함		
자동 절전	LCD	EVF
ON	약 800	약 800
OFF	약 660	약 660

- **동영상:** 녹화할 수 있는 영상의 길이는 동영상 모드에 따라 달라집니다.

모드	동영상 촬영의 실제 배터리 수명	동영상 촬영의 연속 배터리 수명
	약 145분	약 70분

CIPA 표준, 모드 P에서 측정, 완전히 충전된 배터리(NP-T125) 사용, GF63mmF2.8 R WR 렌즈 및 SD 메모리 카드.

참고: 배터리 수명은 배터리 잔량에 따라 다르며 낮은 온도에서 감소합니다.

카메라 크기

(W × H × D)

147.5 mm × 94.2 mm × 91.4 mm(41.6mm, 돌출 부분 제외, 가장 얇은 부분 측정)

카메라 무게

약 740g(배터리, 액세서리 및 메모리 카드 제외)

촬영시 무게

약 825g(배터리 및 메모리 카드 포함)

사용 조건

- **온도:** -10°C ~ +40°C(배터리 충전 시 +5°C ~ +40°C)
- **습기:** 10~80%(물기가 맺히지 않아야 함)

무선 송수신기

표준	IEEE 802.11b/g/n(표준 무선 프로토콜)
사용주파수대역	2412 MHz~2472 MHz
공중선전력	10mW이하
전파형식	G1D, D1D
접속 프로토콜	인프라스트럭처

EVF-GFX1 교환식 전자 뷰파인더

유형	OLED
크기	0.5인치/1.3cm
픽셀 수	약 3690k 도트
확대	무한대 및 디오퍼터 -1.0m ⁻¹ 에서 50mm 렌즈(35mm 포맷) 사용 시 0.85x
대각선 화각	약 40°(수평 화각은 약 33°)
디오퍼터 조정	-4 ~ +2m ⁻¹
아이 포인트	약 23mm
크기 (W × H × D)	53.6mm × 36.4mm × 80.1mm
중량	약 95g

NP-T125 충전지

공칭 전압	10.8V
공칭 용량	1250mAh
작동 온도	-10°C~+40°C
크기 (W × H × D)	36.0mm × 54.4mm × 26.0mm
중량	약 81g

BC-T125 배터리 충전기

정격 입력	100V~240V AC, 50/60Hz
입력 용량	23~31 VA
정격 출력	12.6V DC, 800 mA
지원 배터리	NP-T125 충전지
충전 시간	약 140분(+25 °C)
작동 온도	+5 °C ~ +40 °C
크기(W×H×D)	71.4mm × 97.0mm × 34.2mm, 돌출부 제외
중량	약 120g

중량과 크기는 판매 국가나 지역에 따라 다릅니다. 라벨, 메뉴, 기타 화면 등이 실제 카메라의 내용과 다를 수 있습니다.

! 사양 및 성능은 예고 없이 변경 될 수 있습니다. FUJIFILM은 이 설명서에 있을 수 있는 오류에 대해 책임을 지지 않습니다. 실제 제품 외관은 본 설명서에 기술된 것과 다를 수 있습니다.

FUJIFILM

FUJIFILM Corporation

7-3, AKASAKA 9-CHOME, MINATO-KU, TOKYO 107-0052, JAPAN

http://www.fujifilm.com/products/digital_cameras/index.html

