

FUJIFILM

DIGITAL CAMERA

GFX 50S

Användarhandbok

Introduktion

Tack för att du har köpt denna produkt. Se till att du har läst denna handbok och förstår innehållet innan du använder kameran. Förvara handboken där den kommer att läsas av alla som använder produkten.

För den senaste informationen

För den senaste informationen om den här produkten, inklusive de senaste versionerna av handböckerna och provfärgfotografierna, besök:

<http://fujifilm-dsc.com/manuals/>



Webbplatsen kan nås inte bara från datorn utan även från smartphones och surfplattor.

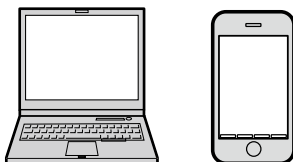



Kapitelindex

Menylista	iv
1 Innan du börjar	1
2 Komma igång	23
3 Grundläggande fotografering och bildvisning	39
4 Filminspelning och uppspelning	45
5 Ta fotografier	51
6 Fotograferingsmenyerna	85
7 Bildvisning och bildvisningsmenyn	119
8 Inställningsmenyerna	145
9 Genvägar	175
10 Kringutrustning och valfria tillbehör	187
11 Anslutningar	207
12 Teknisk information	217





Menylista







Kamerans menyalternativ listas nedan.

Fotograferingsmenyer

Justera inställningarna när du fotograferar eller filmar.

 Se sidan 85 för mer information.

 BILDKVALITET INSTÄLLNING		AF/MF	AF/MF INSTÄLLNING	
BILDSTORLEK	86		FOKUSOMRÅDE	97
BILDKVALITET	87		AF LÄGE	97
RAW INSTÄLLNING	87		SPARA AF LÄGE EFTER RIKTN.	98
1/3 FILMSIMULERING	88		1/2 SNABB AF	98
KORNIGHET	89		AF-PUNKT DISPLAY  	98
FÄRG KROM EFFEKT	89		ANTAL FOKUSPUNKTER	99
DYNAMISKT OMFÅNG	89		FÖR-AF	99
VITBALANS	90		SPÅRA ANSIKTE/ÖGON INST.	100
HÖGDAGERNIVÅ	93		AF+MF	101
LÅGDAGERNIVÅ	93		MAN. FOKUSHJÄLP	101
FÄRG	93		FOKUS KONTROLL	102
2/3 SKÄRPA	93		2/2 SAMMANKOPPLA SPOT AE & FOKUS	102
BRUSREDUCERING	94		OMEDELBAR AF-INSTÄLLNING	102
BRUSRED VID LÅNG EXP.	94		SKALA FÖR SKÄRPEDJUP	103
OBJEKT.MODUL.OPT.	94		PRIORITET AV SLÄPP/FOKUS	103
FÄRGRYMD	94		2/2 PEKSKÄRM LÄGE	103
PIXELMAPPNING	95			
3/3 VÄLJ ANPAD. INST.	95			
ÄNDRA./SPARA ANP. INST.	96			

 FOTOGRAFERING INSTÄLLNING 		
1½	SJÄLVUTLÖSARE	104
	SPARA SJÄLVUTLÖSARINSTÄL.	105
	INTERVALLTIMERFOTOG.	105
	AE FÖRGRENINGSINSTÄLLNING	106
	GAFFLING.FILMSIMULERING	106
	LJUSMÄTMETOD	107
	SLUTARTYP	108
2½	BILDSTAB LÄGE	109
	ISO AUTOINSTÄLLNING	109
	FATTN.AD.INST.	110
	TRÅDLÖS KOMM.	112
 BLIXTINSTÄLLNING 		
INSTÄLLNING BLIXTFUNKTION	113	
TAR BORT RÖDA ÖGON	113	
TTL-LÅST LÄGE	114	
INSÄLLNING LED-LJUS	114	
MASTER-INSTÄLLNING	115	
CH INSTÄLLNING	115	
 FILMINSTÄLLNING 		
FILMLÄGE	116	
AF I FILMLÄGE	116	
HDMI-UTGÅNG INFOSKÄRM	117	
HDMI INSPELNINGSKONTROLL	117	
MIK NIVÅJUSTERING	117	

Bildvisningsmenyn

Justera bildvisningsinställningar.

 Se sidan 126 för mer information.

 REPRISMENY 		
1½	BYT PLATS	126
	RAW-OMVANDLING	127
	RADERA	129
	BESKÄR BILD	131
	ÄNDRA STORLEK	132
	SKYDDA	133
	ROTERA BILD	134
TAR BORT RÖDA ÖGON	135	
 REPRISMENY 		
INSTÄLLNING AV RÖSTMINNE	136	
KOPIERA	137	
TRÅDLÖS KOMM.	138	
2½ FOTOBOKSHJÄLP	139	
BILD BESTÄLLNING	141	
instax SKRIVARUTSKRIFT	142	
BILDFÖRHÅLLANDE	143	

Inställningsmenyer

Justera grundläggande kamerainställningar.

 Se sidan 145 för mer information.

 ANVÄNDARINSTÄLLNING 		 SKARMINSTALLNING 	
FORMATERA	:146	EVF-LJUSSTYRKA	:153
DATUM/TID	:147	EVF-FÄRG	:153
TIDSSKILLNAD	:147	LCD-LJUSSTYRKA	:153
言語/LANG.	:148	LCD-FÄRG	:153
MIN MENY INSTÄLLNING	:148	$\frac{1}{2}$ BILDSKÄRM	:154
SENSORRENGÖRING	:149	AUTOROTERA SKÄRMAR	:154
BATTERIÅLDER	:149	FÖRHANDSVISA EXP./VB I MANUELLT LÄGE	:155
ÅTERSTÄLL	:150	GRANSKA BILDEFFEKT	:155
 LJUDINSTÄLLNING 		STÖD. F INRMN	:156
AF PIP-VOLYM	:151	AUTOROTER. VISN.	:157
SJÄLVUTLÖSAR-PIP-VOLYM	:151	$\frac{2}{2}$ MÄTTENHETER – FOKUSSKALA	:157
LJUDVOLYM	:151	ANP. BILD.INST..	:158
VOLYM HÖRLURAR	:152	INSTÄLLNING FÖR TOPPDISPLAY	:159
SLUTARLJUDVOLYM	:152		
SLUTARLJUD	:152		
UPPSPELNING VOL.	:152		

KNAPP-/RATTINSTÄLLNING			SPARA DATAINSTÄLLNING		
1/2 FOKUSJOYSTICK INSTÄLLNING		160	BILD NUMRERING		169
RED./SPARA SNABBMENY		161	SPARA ORIG.BILD		170
FUNK.(Fn)-INSTÄL.		162	REDIGERA FILNAMN		170
VÄLJARKNAPP INSTÄLLNING		164	KORTPLATS INST.(STILLBILD)		170
KOMMANDOREGLAGEINST.		164	BYT PLATS (SEKVENTIELL)		170
SLUTARE AF		164	DESTINATION FILMFIL		171
SLUTARE AE		165	COPYRIGHTINFO		171
FOTOGRAFERA UTAN OBJEKTIV		165	ANSLUTNINGINSTÄLLNING		
FOKUSRING		165	TRÅDLÖSA INST.		172
AE/AF-LÄSLÄGE		165	PC ANSLUTNINGINSTÄLLNING		173
2 1/2 EXPO. KOMP. KNAPPINSTÄLLN.		166	GEOTAGGNINGSINST.		173
PEKSKÄRM INSTÄLLNING		166	instax SKRIVARANL INST		173
LÅS		166	PC SHOOT-LÄGE		174
STRÖMHANTERING					
AUTO AVSTÄNGNING		167			
FOTOSTATIV EFTER LÄGE		167			
AUTOMATISK ENERGISPARFUNK.		168			



Innehållsförteckning

Introduktion.....	ii
För den senaste informationen.....	ii
Menylista.....	iv
Fotograferingsmenyer.....	iv
Bildvisningsmenyn.....	v
Inställningsmenyer.....	vi
Medföljande tillbehör.....	xvii
Om denna handbok.....	xviii
Symboler och begrepp.....	xviii
Terminologi.....	xviii

1 Innan du börjar **1**





Kameradelar.....	2
Väljaren.....	5
Fokusknappen.....	5
Slutartiden och känslighetsrattarna.....	5
Kommandorattarna.....	6
Drive-ratten.....	7
Indikatorlampan.....	8
LCD-skärmen.....	9
Sökaren.....	10
Montera sökaren.....	11
Ögonkupan.....	11
Fokusera sökaren.....	11
Kameradisplayer.....	12
Den elektroniska sökaren.....	12
Displayrotation.....	13
LCD-skärmen.....	14
Välja visningsläge.....	16
Justera displayens ljusstyrka.....	16
DISP/BACK-knappen.....	17
Anpassa standardindikatorer.....	19
Den sekundära LCD-skärmen.....	21
Använda menyerna.....	22

2 Komma igång	23
Fästa axelremmen.....	24
Montera ett objektiv.....	26
Ladda batteriet.....	27
Sätta i batteriet.....	30
Sätta i minneskort.....	32
Vid användning av två minneskort.....	33
Kompatibla minneskort.....	34
Slå på och av kameran.....	35
Kontroll av batterinivå.....	36
Grundinställning.....	37
Att välja ett annat språk.....	38
Ändra tid och datum.....	38
3 Grundläggande fotografering och bildvisning	39
Fotografera (läge P).....	40
▶ Visa bilder.....	43
🗑 Radera bilder.....	44
4 Filminspelning och uppspelning	45
🎮 Spela in filmer.....	46
Justera filminställningar.....	48
▶ Visa filmer.....	49
5 Ta fotografier	51
Läge P, S, A och M.....	52
Läge P: Program AE.....	52
Läge S: Bländarautomatik.....	54
Läge A: Bländarautomatik.....	58
Läge M: Manuell exponering.....	60
Autofokus.....	62
Fokusläge.....	63
Alternativ för autofokus (AF-läge).....	65
Val av fokuspunkt.....	67
Fokuspekkontroller.....	70
Manuell fokus.....	71
Kontrollera fokus.....	73

ISO Känslighet	74
Autokänslighet (A)	75
📷 Mätning.....	76
📷 Exponeringskompensation	77
Fokus-/exponeringslås	78
AF-L och AE-L-knapparna.....	79
BKT Gaffling	80
📷 GAFFL. AUTO EXPONERING.....	80
ISO ISO GAFFL.....	80
📷 GAFFL. FILMSIMULERING.....	80
WB VITBALANS GAFFL.....	81
DR DYNAMISK OMFÅNG GAFFL.....	81
📷 Kontinuerlig fotografering (Serieläge)	82
📷 Flera exponeringar	83

6 Fotograferingsmenyerna **85**

📷 BILDKVALITET INSTÄLLNING	86
BILDSTORLEK	86
BILDKVALITET.....	87
RAW INSTÄLLNING.....	87
FILMSIMULERING	88
KORNIGHET.....	89
FÄRG KROM EFFEKT.....	89
DYNAMISKT OMFÅNG.....	89
VITBALANS.....	90
HÖGDAGERNIVÅ.....	93
LÅGDAGERNIVÅ	93
FÄRG.....	93
SKÄRPA	93
BRUSREDUCERING.....	94
BRUSRED VID LÅNG EXP.....	94
OBJEKT.MODULOPT.....	94
FÄRGRYMD.....	94
PIXELMAPPNING.....	95
VÄLJ ANPAD. INST.....	95
ÄNDRA./SPARA ANP. INST.....	96

AF/MF	AF/MF INSTÄLLNING	97
	FOKUSOMRÅDE	97
	AF LÄGE	97
	SPARA AF LÄGE EFTER RIKTN.	98
	SNABB AF	98
	AF-PUNKT DISPLAY  	98
	ANTAL FOKUSPUNKTER	99
	FÖR-AF	99
	SPÅRA ANSIKTE/ÖGON INST.	100
	AF+MF	101
	MAN. FOKUSHJÄLP	101
	FOKUS KONTROLL	102
	SAMMANKOPPLA SPOT AE & FOKUS.	102
	OMEDELBAR AF-INSTÄLLNING	102
	SKALA FÖR SKÄRPEDJUP	103
	PRIORITET AV SLÄPP/FOKUS	103
	PEKSKÄRM LÄGE	103
	FOTOGRAFERING INSTÄLLNING	104
	SJÄLVUTLÖSARE	104
	SPARA SJÄLVUTLÖSARINSTÄL.	105
	INTERVALLTIMERFOTOGR.	105
	AE FÖRGRENINGSINSTÄLLNING.	106
	GAFFL. FILMSIMULERING	106
	LJUSMÄTMETOD	107
	SLUTARTYP	108
	BILDSTAB LÄGE	109
	ISO AUTOINSTÄLLNING	109
	FATTN.AD.INST.	110
	TRÅDLÖS KOMM.	112
	BLIXTINSTÄLLNING	113
	INSTÄLLNING BLIXTFUNKTION	113
	TAR BORT RÖDA ÖGON	113
	TTL-LÅST LÄGE	114
	INSTÄLLNING LED-LJUS	114
	MASTER-INSTÄLLNING	115
	CH INSTÄLLNING	115

 FILMINSTÄLLNING	116
FILMLÄGE	116
AF I FILMLÄGE	116
HDMI-UTGÅNG INFOSKÄRM	117
HDMI INSPELNINGSKONTROLL	117
MIK NIVÅJUSTERING	117

7 Bildvisning och bildvisningsmenyn **119**

Bildvisningsdisplayen	120
DISP/BACK-knappen	121
Visa bilder	123
Bildvisningszoom	124
Multi-bildvisning	124
Pekkontroller vid bildvisning	125
 Bildvisningsmenyn	126
BYT PLATS	126
RAW-OMVANDLING	127
RADERA	129
BESKÄR BILD	131
ÄNDRA STORLEK	132
SKYDDA	133
ROTERA BILD	134
TAR BORT RÖDA ÖGON	135
INSTÄLLNING AV RÖSTMINNE	136
KOPIERA	137
TRÅDLÖS KOMM.	138
FOTOBOKSHJÄLP	139
BILD BESTÄLLNING	141
instax SKRIVARUTSKRIFT	142
BILDFÖRHÅLLANDE	143

8 Inställningsmenyerna **145**

 ANVÄNDARINSTÄLLNING	146
FORMATERA	146
DATUM/TID	147
TIDSSKILLNAD	147
言語/LANG.	148

MIN MENY INSTÄLLNING.....	148
SENSORRENGÖRING	149
BATTERIÅLDER	149
ÅTERSTÄLL	150
LJUDINSTÄLLNING.....	151
AF PIP-VOLYM.....	151
SJÄLVUTLÖSAR-PIP-VOLYM.....	151
LJUDVOLYM.....	151
VOLYM HÖRLURAR.....	152
SLUTARLJUDVOLYM.....	152
SLUTARLJUD.....	152
UPPSPELNING VOL.....	152
SKÄRMINSTÄLLNING.....	153
EVF-LJUSSTYRKA	153
EVF-FÄRG.....	153
LCD-LJUSSTYRKA	153
LCD-FÄRG.....	153
BILDSKÄRM	154
AUTOROTERA SKÄRMAR.....	154
FÖRHANDSVISA EXP/VB I MANUELLT LÄGE	155
GRANSKA BILDEFFEKT	155
STÖD. F INRMN	156
AUTOROTER. VISN.....	157
MÅTTENHETER – FOKUSSKALA	157
ANP. BILD.INST.	158
INSTÄLLNING FÖR TOPPDISPLAY.....	159
KNAPP-/RATTINSTÄLLNING.....	160
FOKUSJOYSTICK INSTÄLLNING	160
RED./SPARA SNABBMENY	161
FUNK.(Fn)-INSTÄL.....	162
VÄLJARKNAPP INSTÄLLNING.....	164
KOMMANDOREGLAGEINST.	164
SLUTARE AF	164
SLUTARE AE.....	165
FOTOGRAFERA UTAN OBJEKTIV	165
FOKUSRING.....	165
AE/AF-LÅSLÄGE	165

EXPO. KOMP. KNAPPINSTÄLLN.....	166
PEKSKÄRM INSTÄLLNING	166
LÄS	166
⚡ STRÖMHANTERING	167
AUTO AVSTÄNGNING.....	167
FOTOSTATIV EFTER LÄGE	167
AUTOMATISK ENERGISPARFUNK.....	168
⚡ SPARA DATAINSTÄLLNING	169
BILD NUMRERING.....	169
SPARA ORIG.BILD	170
REDIGERA FILNAMN	170
KORTPLATS INST.(STILLBILD)	170
BYT PLATS (SEKVENTIELL).....	170
DESTINATION FILMFIL	171
COPYRIGHTINFO.....	171
⚡ ANSLUTNINGINSTÄLLNING.....	172
TRÅDLÖSA INST.....	172
PC ANSLUTNINGINSTÄLLNING.....	173
GEOTAGGNINGSINST.	173
instax SKRIVARANL INST.....	173
PC SHOOT-LÄGE	174

9 Genvägar **175**

Genvägsval.....	176
Q-knapp (snabbmeny).....	177
Snabbmenyvisning.....	177
Visa och ändra inställningar	178
Redigera snabbmenyn	179
Fn (funktion)-knapparna	180
Tildela funktioner till funktionsknapparna	182
MY MIN MENY.....	184
MIN MENY INSTÄLLNING.....	185

10	Kringutrustning och valfria tillbehör	187
	Objektiv	188
	Objektivdelar	188
	Objektivvård.....	189
	Ta bort objektivlocken	189
	Fästa motljusskydd.....	189
	Vertikala hjälpgrepp	190
	Montera VB-GF1	191
	Sätta i ett batteri	192
	Sökarens lutningsadaptar	194
	Montera EVF-TL1	195
	Använda EVF-TL1	196
	Externa blixtenheter	197
	Blixinställningar	198
	SYNKRONISERA TERMINAL.....	199
	BLIXT MONTERAD I BLIXTSKO	200
	MASTER(OPTISK).....	203
11	Anslutningar	207
	HDMI-utgång	208
	Anslutning till HDMI-enheter	208
	Fotografering.....	209
	Bildvisning.....	209
	Trådlös överföring	210
	Trådlösa anslutningar: Smartphones.....	210
	Anslutning till datorer via USB	211
	Direktfångst	211
	Kopiera bilder till en dator.....	212
	Ansluta kameran	213
	instax SHARE-skrivare	215
	Upprätta en anslutning.....	215
	Skriva ut bilder	216

12 Teknisk information	217
Tillbehör från FUJIFILM	218
För din säkerhet	221
Produktvård	230
Rengöra bildsensorn.....	231
Uppdatering av firmware.....	232
Kontrollera version på programvaran	232
Felsökning	233
Varningsmeddelanden och displayer.....	239
Minneskortskapacitet.....	242
Specifikationer	243

Medföljande tillbehör

Följande medföljer kameran:

- NP-T125 uppladdningsbart batteri
- Batteriladdare BC-T125
- Adapter
- EVF-GX1 utbytbar elektronisk sökare
- Kamerahuslock
- Remspanne (× 2)
- Spärr (× 2)
- Bärrem
- Kabelskydd
- Skydd för blixtsko (medföljer monterat på blixtskon)
- Skyddslock till synkterminal (medföljer monterad på kameran)
- Anslutningslock för vertikalgrepp (medföljer monterat på kameran)
- *Användarhandbok* (denna handbok)





Nätadaptorn som medföljer kameran varierar beroende på inköpslandet eller -regionen; se till att använda rätt adapter för ditt land eller region enligt beskrivningen i det medföljande meddelandet. Sökaren kan tas av, men texten i det följande förutsätter att den är monterad.

Om denna handbok

Denna handbok beskriver hur du använder din FUJIFILM GFX 50S digitalkamera. Se till att du har läst och förstått dess innehåll innan du fortsätter.

Symboler och begrepp

Följande symboler används i denna användarhandbok:

-  Information som bör läsas för att förhindra skador på produkten.
-  Ytterligare information som kan vara användbar när produkten används.
-  Sidor på vilka relaterad information kan hittas.

Menyer och annan text på displayerna visas i **fetstil**. Bilderna är endast i förklarande syfte. Ritningar kan vara förenklade, medan fotografier inte nödvändigtvis är tagna med kameramodellen som beskrivs i denna handbok.

Terminologi

De extra SD, SDHC och SDXC -minneskorterna i kameran används för att lagra bilder och kallas "minneskort". Den elektroniska sökaren kan kallas "EVF" och LCD-skärmen "LCD".

Innan du börjar



Kameradelar

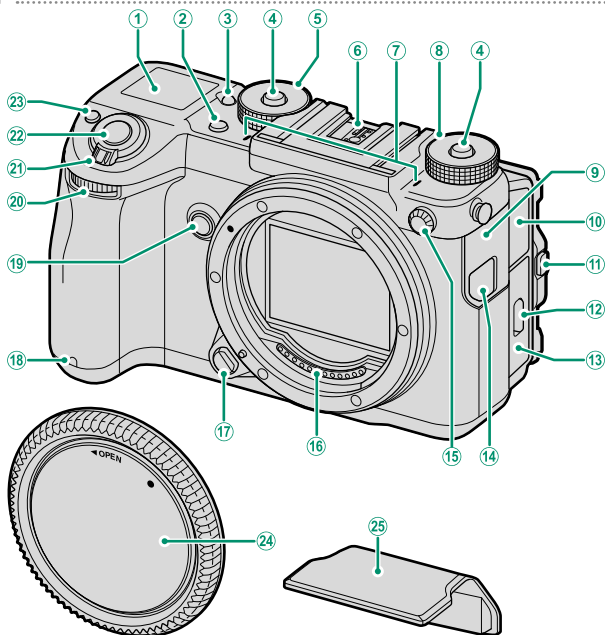

① Sekundär LCD-skärm.....	21	⑭ Lock för fjärrutlösningkontakt	57
② Drive-ratt.....	7	⑮ Synkronisera terminal	199
③ Bakgrundsbelysningsknapp för sekundär skärm.....	21	⑯ Objektivsignalkontakter	26, 188
④ Låsknapp.....	5	⑰ Objektivlåsknapp.....	26
⑤ Ratt för slutartid.....	5, 52, 54, 58, 60	⑱ Självutlösarlampa.....	104
⑥ Blixtsko.....	194, 200	⑲ Fn2-knappen	180
⑦ Mikrofon.....	47, 117	⑳ Främre kommandoratt.....	6, 164
⑧ Känslighetsratt	5, 74, 109	㉑ ON/OFF-brytare	35
⑨ Anslutningslock 1	29, 57, 208, 213	㉒ Avtryckaren.....	42
⑩ Anslutningslock 2.....	47, 117, 152	㉓ Fn1-knappen	180
⑪ Lutningslåsknapp.....	9	☑ (exponeringskompensation).....	77
⑫ Spärr för batterifacksluckan.....	30	⑳ Kamerahuslock.....	26
⑬ Batterifackslucka	30	㉕ Skydd för blixtsko.....	194, 200

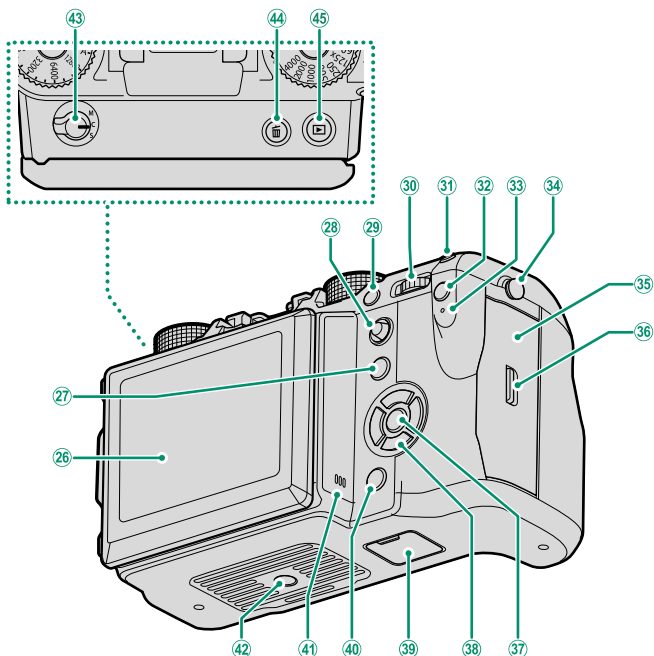

26	LCD-skärm.....	9, 14, 16	36	Spärr för lucka till minneskortsplats.....	32
	Pekskärm.....	70, 103, 125, 166	37	MENU/OK-knapp.....	5, 22
27	Fn5-knapp.....	180	38	Väljarknappar.....	5, 164
28	Fokusknapp (fokusreglage).....	5, 67, 160	39	Anslutningslock för vertikalgrepp.....	190
29	Fn4-knapp.....	180	40	DISP (display)/BACK-knapp.....	17, 121
30	Bakre kommandoratt.....	6, 123, 164	41	Högtalare.....	49, 152
31	Fn3-knapp.....	180	42	Stativfäste	
32	Q-knapp (snabbmeny).....	177	43	Fokuslägesväljare.....	63
33	Indikatorlampa.....	8, 29, 193	44	☒-knapp (radera).....	44
34	Remfäste.....	24	45	▶-knapp (uppspelning).....	43
35	Lucka till minneskortsplats.....	32			

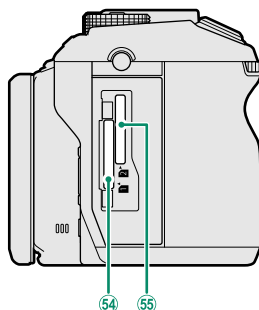
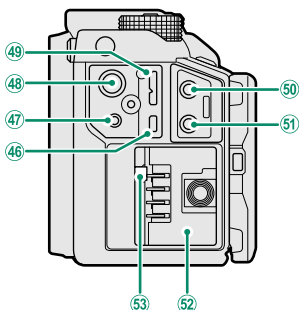

46	HDMI-mikrokontakt (typ D).....	208	51	Hörlursuttag.....	152
47	Fjärrutlösningkontakt (ø 2,5 mm).....	57	52	Batterifack.....	30
48	15 V DC-IN-kontakt.....	29	53	Batterispärr.....	31
49	Mikro-USB-(Mikro-B) USB 3.0/ USB 2.0-kontakt.....	57, 213	54	Minneskortplats 1.....	32
50	Mikrofonuttag (ø 3,5 mm).....	47, 117	55	Minneskortplats 2.....	32

Kabelskyddet

- 1 Kabelskyddet förhindrar oavsiktlig bortkoppling av USB-kabeln eller nätadaptern. Montera skyddet såsom visas och dra åt låsskruven.
- 2 Anslut kabeln och för den genom skyddet enligt bilden.

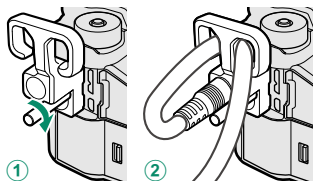

Serienummerplattan

Ta inte bort serienummerplattan, vilken ger FCC ID, KC-märkingen, serienumret och annan viktig information.

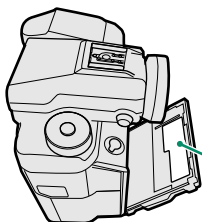



Serienummerplatta

Väljaren

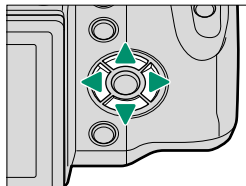
Tryck väljaren uppåt (▲), åt höger (▶), nedåt (▼) eller åt vänster (◀) för att markera objekt. Knapparna för upp, höger, ned och vänster fungerar även som funktionsknapparna **Fn6** till **Fn9** (📖 180).



Kontrollås

För att undvika att väljaren och **Q**- och **Fn5**-knapparna aktiveras oavsiktligt under fotografering, tryck på **MENU/OK** tills  visas. Kontrollerna kan låsas upp genom att trycka på **MENU/OK** tills  inte längre visas.

Fokusknappen

Luta eller tryck på fokusknappen för att välja fokusområde.

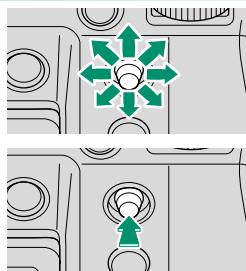

Slutartiden och känslighetsrattarna

Tryck på låsknappen för att frigöra ratten innan den vrids till önskad inställning. Tryck på låsknappen igen för att låsa ratten på plats.

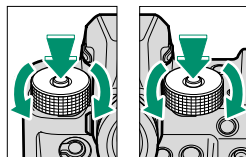



Känslighet

Slutartid

Kommandorattarna

Vrid eller tryck på kommandorattarna till:

	Främre kommandoratt	Bakre kommandoratt
Vrid 	<ul style="list-style-type: none">• Välj önskad kombination av slutartid och bländare (programbyte)• Justera bländaren• Justera känsligheten när C har valts med känslighetsratten• Visa andra bilder under bildvisning• Välj menyflikar eller bläddra igenom menyerna	<ul style="list-style-type: none">• Välj önskad kombination av slutartid och bländare (programbyte)• Välj en slutartid• Justera exponeringskompensationen genom att trycka på -knappen och vrida ratten• Justera inställningarna i snabbmenyn• Välj storlek på fokusramen• Zooma in eller ut under fokuszoom eller i en helbilda- eller flerbildsvisning• Markera menyalternativ
Tryck på 	<p>Växla fram och tillbaka mellan bländare och känslighet när C väljs med känslighetsratten.</p>	<ul style="list-style-type: none">• Utför funktionen som tilldelats funktionsknappen Fn10• Zooma in på den aktiva fokuspunkten under uppspelning• Tryck och håll för att välja fokusvisningen i manuellt fokusläge

Drive-ratten

Genom att trycka på drive-ratten visas följande drivlägen.

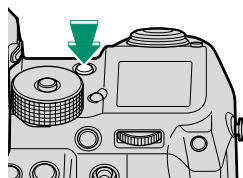

Läge		Läge	
STILLBILD (enkel bild)	40	VITBALANS BKT (vitbalansgaffling)	81
SERIEBILD (serieläge)	82	DYNAMISK GAFFLING (dynamiskt omfång gaffling)	81
GAFFL. AUTO EXPONERING (exponeringsgaffling)	80	FLERA EXPONERINGAR	83
ISO BKT (känslighetsgaffling)	80	FILMLÄGE	46
GAFFLING.FILMSIMULERING (filmsimuleringsgaffling)	80		

Indikatorlampan

När sökaren inte används visas kamerans status av indikatorlampan.

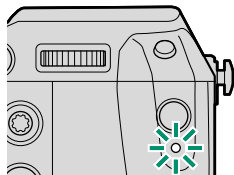



Indikatorlampan	Kamerastatus
Lyser grönt	Låst fokusering.
Blinkar grönt	Fokus eller lång slutartidsvarning. Bilder kan tas.
Blinkar grönt och orange	Lagrar bilder. Ytterligare bilder kan tas.
Lyser orange	Lagrar bilder. Inga ytterligare bilder kan tas i detta läge.
Blinkar orange	Blixten laddar; blixten avfyras inte när bilden tas.
Blinkar rött	Objektiv- eller minnesfel.

 Varningar kan också visas i displayen.

LCD-skärmen

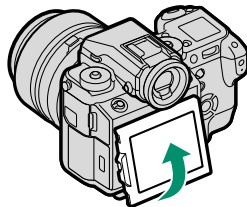
LCD-skärmen kan vinklas för enklare användning, men var försiktig så att du inte vidrör kablarna eller klämmer fingrarna eller andra föremål bakom skärmen. Om du vidrör kablarna kan det orsaka fel på kameran.



 LCD-skärmen fungerar även som en pekskärm (📖 70, 125).

”Stående” (porträtt) orientering

När kameran vrids för att ta bilder i ”stående” (porträtt) orientering kan du trycka på lutningslåsknappen och luta skärmen såsom visas. Detta är särskilt användbart när du tar bilder från låga eller höga vinklar.

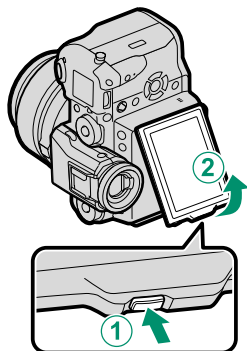

 Håll kameran såsom visas när du tar ”stående” (porträtt) bilder från höga vinklar.

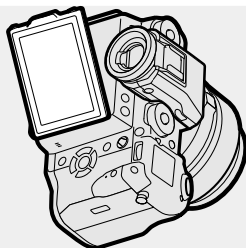

Sökaren

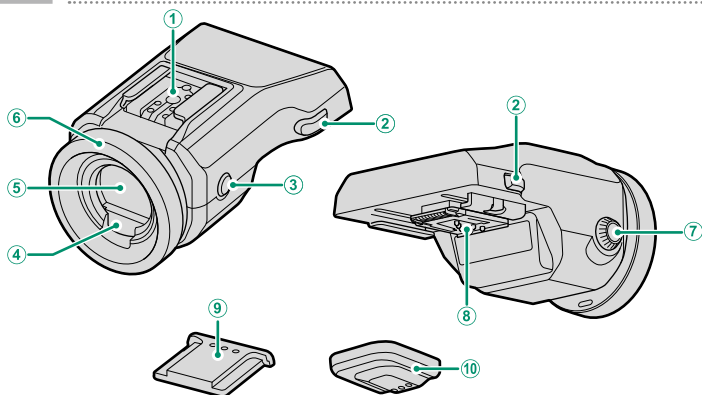

① Blixtsko.....	194, 200	⑥ Ögonkupa.....	11
② Sökarlås.....	11	⑦ Dioptrijusteringskontroll.....	11
③ VIEW MODE -knappen	16	⑧ Kontakter.....	11
④ Ögonsensor.....	16	⑨ Skydd för blixtsko	
⑤ Elektronisk sökare (EVF)	12, 16	⑩ Anslutningslock	

EVF-TL1

Med lutningsadaptern EVF-TL1 (säljs separat) kan du vrida sökaren till höger respektive vänster $\pm 45^\circ$ samt uppåt eller nedåt mellan 0° och 90° (☰ 194).

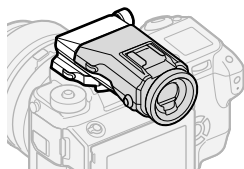

Montera sökaren

Att använda sökaren gör det enklare att rama in dina motiv exakt. Avlägsna blixtskoskyddet från kameran och skjut fast sökaren på blixtskon och stanna när den klickar på plats.

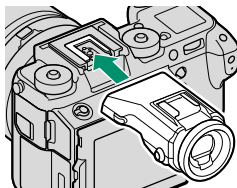

Ta bort sökaren

Medan lås knapparna hålls intryckta, (1), tryck på framsidan av sökaren (2) och skjut bort den såsom visas.

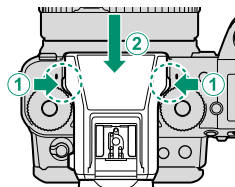

Ögonkupan

För att ta bort ögonkupan, tryck på botten med båda tummarna och skjut ögonkupan uppåt.

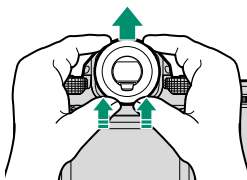

Fokusera sökaren

Kameran är utrustad med dioptrijustering i intervallet -4 till $+2$ m^{-1} för att passa till individuella skillnader i syn. Vrid diopterregleringskontrollen tills sökarens display är i skarpt fokus.

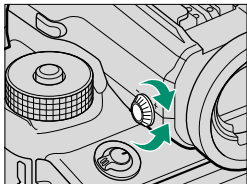

Kameradisplayer

Detta avsnitt listar de indikatorer som kan visas under foto-grafering.

! Illustrerande syfte visas skärmar med alla indikatorer tända.

Den elektroniska sökaren

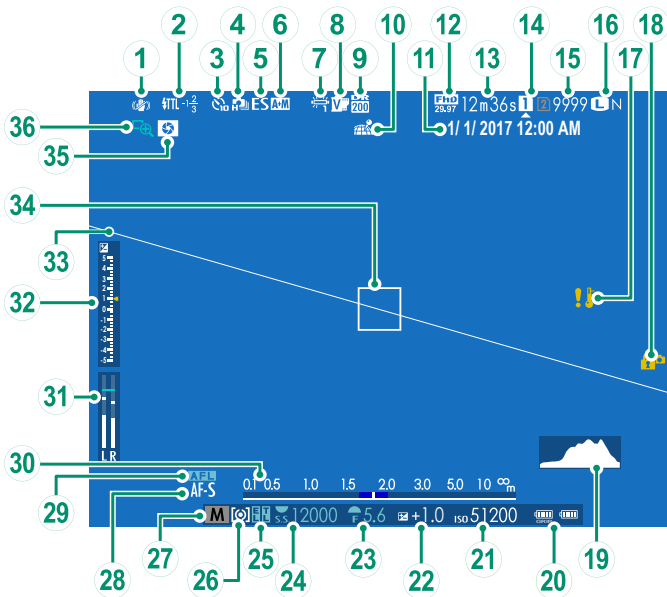

① IS-läge.....	109	①9 Histogram.....	20
② Blixtläge (TTL).....	200	②0 Batterinivå.....	36
Blixtkompensation.....	200	②1 Känslighet.....	74
③ Självutlösarindikator.....	104	②2 Exponeringskompensation.....	77
④ Seriebildsläge.....	82	②3 Bländare.....	53, 58, 60
⑤ Slutartyp.....	108	②4 Slutartid.....	53, 54, 60
⑥ AF+MF-indikator.....	101	②5 AE-lås.....	79, 165
⑦ Vitbalans.....	90	TTL-lås.....	114, 163, 183
⑧ Filmsimulering.....	88	②6 Mätning.....	76
⑨ Dynamiskt omfång.....	89	②7 Fotograferingsläge.....	52
⑩ Nedladdningsstatus för positionsdata.....	173	②8 Fokusläge†.....	63
⑪ Datum och tid.....	37, 147	②9 AF-lås.....	79, 165
⑫ Filmläge.....	46, 116	③0 Avståndsindikator.....	73
⑬ Årstående tid.....	46	③1 Inspelningsnivå.....	117
⑭ Alternativ för kortplats.....	33, 170	③2 Exponeringsindikator.....	60, 77
⑮ Antal tillgängliga bildrutor*.....	242	③3 Virtuellt horisont.....	20
⑯ Bildkvalitet och -storlek.....	86, 87	③4 Fokusrum.....	67, 78
⑰ Temperaturvarning.....	241	③5 Granskning skärpedjup.....	59, 73
⑱ Kontrollås.....	5	③6 Fokuskontroll.....	73, 102

* "9999" visas om det finns plats för mer än 9999 bilder.

† In-fokus (☉) eller manuell fokus (MF)-indikator kan också visas.

Kontrollås

När en låst kontroll trycks in visas en -ikon.



Displayrotation

När **PÅ** är valt för **SKÄRMINSTÄLLNING > AUTOROTERA SKÄRMAR** roterar indikatorerna i sökaren automatiskt för att matcha kamerans orientering.

LCD-skärmen

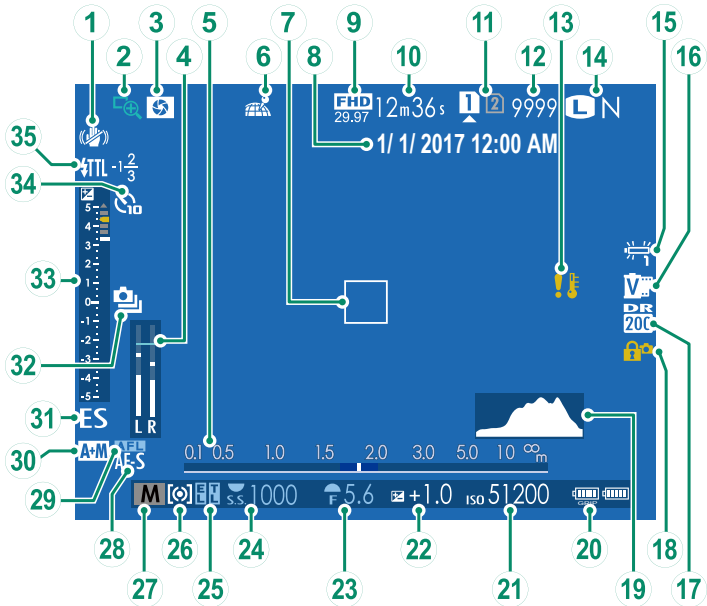

① IS-läge.....	109	①9 Histogram.....	20
② Fokuskontroll.....	73, 102	②0 Batterinivå.....	36
③ Granskning skärpedjup.....	59, 73	②1 Känslighet.....	74
④ Inspelningsnivå.....	117	②2 Exponeringskompensation.....	77
⑤ Avståndsmått.....	73	②3 Bländare.....	53, 58, 60
⑥ Nedladdningsstatus för positionsdata.....	173	②4 Slutartid.....	53, 54, 60
⑦ Fokusram.....	67, 78	②5 AE-lås.....	79, 165
⑧ Datum och tid.....	37, 147	TTL-lås.....	114, 163, 183
⑨ Filmäge.....	46, 116	②6 Mätning.....	76
⑩ Återstående tid.....	46	②7 Fotograferingsläge.....	52
⑪ Alternativ för kortplats.....	33, 170	②8 Fokusläge†.....	63
⑫ Antal tillgängliga bildrutor*.....	242	②9 AF-lås.....	79, 165
⑬ Temperaturvarning.....	241	③0 AF+MF-indikator.....	101
⑭ Bildkvalitet och -storlek.....	86, 87	③1 Slutartyp.....	108
⑮ Filmsimulering.....	88	③2 Seriebildsläge.....	82
⑯ Vitbalans.....	90	③3 Exponeringsindikator.....	60, 77
⑰ Dynamiskt omfång.....	89	③4 Självutlösarindikator.....	104
⑱ Kontrollås.....	5	③5 Blixtläge (TTL).....	200
		Blixtkompensation.....	200

* "9999" visas om det finns plats för mer än 9999 bilder.

† In-fokus (☉) eller manuell fokus (MF)-indikator kan också visas.



Kontrollås

När en låst kontroll trycks in visas en -ikon.



Välja visningsläge

Tryck på **VIEW MODE**-knappen för att bläddra genom följande visningslägen:

-  **ÖGONSEN.:** När du sätter ögat mot sökaren startar sökaren och LCD-skärmen stängs av; ta bort ögat så stängs sökaren av och LCD-skärmen på.
- **BARA EVF:** Sökare på, LCD-skärm av.
- **BARA LCD:** LCD-skärm på, sökare av.
- **BARA EVF + **: När du sätter ögat mot sökaren startar sökaren; ta bort ögat så stängs sökaren av. LCD-skärmen förblir av.

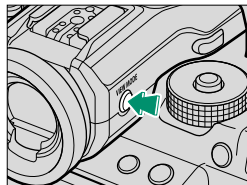

Ögonsensorn

Ögonsensorn kan reagera på andra objekt än ditt öga eller på ljus som lyser direkt på sensorn.

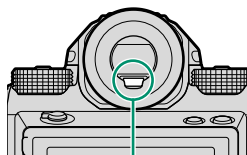

Ögonsensor

Justera displayens ljusstyrka

Ljusstyrkan och färgtonen i sökaren och på LCD-skärmen kan justeras med objekten i  **SKÄRMINSTÄLLNING**-menyn. Välj **EVF-LJUSSTYRKA** eller **EVF-FÄRG** för att justera sökarens ljusstyrka eller färgton, **LCD-LJUSSTYRKA** eller **LCD-FÄRG** för att göra likadant för LCD-skärmen.

DISP/BACK-knappen

DISP/BACK-knappen kontrollerar visningen av indikatorer i sökaren och LCD-skärmen.

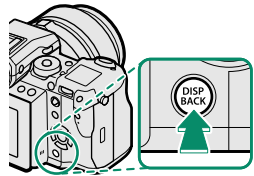

Sökare

Fullskärm



Fullskärm (inga indikatorer)

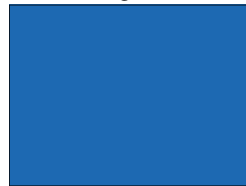

Dubbla bildskärmar (endast manuellt fokusläge; 18)

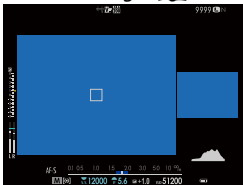

Standardindikatorer

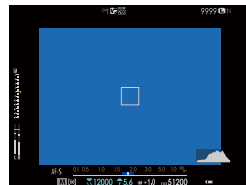

Standard (inga indikatorer)



LCD-skärm

Standardindikatorer



Inga indikatorer

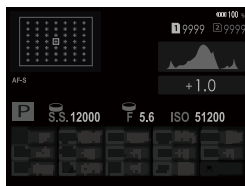
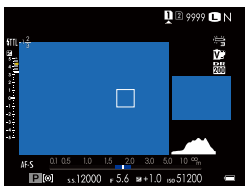

Dubbla bildskärmar
(endast manuellt fokusläge)

Infovisning

Den dubbla displayen

Den dubbla displayen består av ett stort fullbildsfönster och en mindre närbild av fokusområdet.

Anpassa standardindikatorer

För att välja de objekt som visas som standard:

1 Visa standardindikatorer.

Tryck på knappen **DISP/BACK** tills standardindikatorerna visas.

2 Välj ANP. BILD.INST...

Välj  **SKÄRMINSTÄLLNING** > **ANP. BILD.INST..** i inställningsmenyn.

3 Välj objekt.

Markera objekt och tryck på **MENU/OK** för att välja eller välja bort.

- STÖD. F INRMN
- ELEKTRONISK NIVÅ
- FOKUSRAM
- AF-AVSTÅNDSINDIKATOR
- MF-AVSTÅNDSINDIKATOR
- HISTOGRAM
- REALTIDSBILD MARKERA VARN.
- FOTOLÄGE
- BLÄND./SLUTARTID/ISO
- INFORMATIONSBAKGRUND
- Expo. Komp. (Siffr)
- Expo. Komp. (Skala)
- FOKUSLÄGE
- LJUSMÄTMETOD
- SLUTARTYP
- BLIXT
- SERIELÄGE
- DUBBELT IS-LÄGE
- PEKSKÄRM LÄGE
- VITBALANS
- FILMSIMULERING
- DYNAMISKT OMFÄNG
- ÅTERSTÅENDE BILDER
- BILDSTORLEK/-KVALIT.
- FILMLÄGE & INSPELNINGSTID
- MIKROFON NIVÅ
- BATTERINIVÅ
- DISPOSITION INRAMNING

4 Spara ändringar.

Tryck på **DISP/BACK** för att spara ändringar.

5 Stäng menyerna.

Tryck på **DISP/BACK** så många gånger som krävs för att stänga menyerna och återgå till fotograferingsskärmen.

Virtuell horisont

Välj **ELEKTRONISK NIVÅ** för att visa en virtuell horisont. Kameran hålls i plant läge när de två linjerna överlappar varandra. Observera att den virtuella horisonten eventuellt inte visas om kameraobjektivet är riktat uppåt eller nedåt. För 3D-display, tryck på funktionsknappen till vilken **ELEKTRONISK NIVÅ** har tilldelats (📖 162, 182)

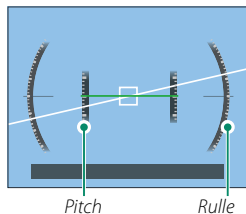

Disposition Inramning

Aktivera **DISPOSITION INRAMNING** för att göra bildens kanter lättare att se mot en mörk bakgrund.

Histogram

Histogram visar fördelningen av toner i bilden. Ljusstyrka visas med den vågräta axeln, antalet pixlar med den lodräta axeln.

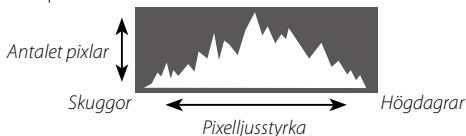

För att se separata RGB-histogram och en display som visar delar av den bild som kommer att överexponeras med de aktuella inställningarna ovanpå vyn genom objektivet, tryck på funktionsknappen till vilken **HISTOGRAM** har tilldelats (📖 162, 182).

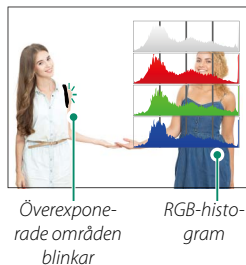

Den sekundära LCD-skärmen

Den sekundära LCD-skärmen visar åtta kamerainställningar, fyra som text (objekt ① till ④) och fyra som ikoner (objekt ⑤ till ⑧). Använd **SKÄRMINSTÄLLNING > INSTÄLLNING FÖR TOPPDISPLAY** för att välja visade objekt. Objekt som ska visas när du tar fotografier kan väljas separat från de som visas i filmläge; i listorna som följer indikeras poster som inte är tillgängliga i filmläget med en asterisk ("*").

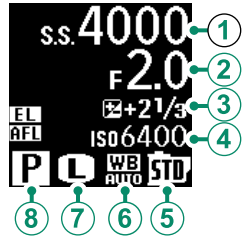

Som standard visar den sekundära LCD-skärmen följande:

- **Text:** ① SLUTARHASTIGHET, ② BLÄNDARE, ③ EXPO. KOMP., ④ ISO
- **Ikoner:** ⑤ FILMSIMULERING, ⑥ VITBALANS, ⑦ BILDSTORLEK*, ⑧ FOTOLÄGE

Följande alternativ är tillgängliga:

- **Text:** FILMLÄGE (endast ikon)*, ÅTST BLD*, INSP.TID, INGET
- **Ikoner:** LJUSMÄTMETOD, MATNINGSLÄGE*, FOKUSLÄGE, BILDKVALITET*, BATTERINIVÅ, KORTPLATS ALTERNATIV, SLUTARTYP*, DYNAMISKT OMFÅNG*, FILMLÄGE*, INGET

Den sekundära bildskärmens bakgrundsbelysning

För att slå på den sekundära bildskärmens bakgrundsbelysning när LCD-skärmen är för mörk för att läsa, tryck på knappen för den sekundära bildskärmens bakgrundsbelysning. Tryck på knappen igen om du vill släcka bakgrundsbelysningen.

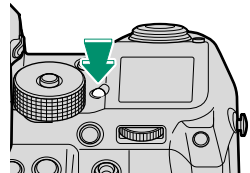

Använda menyerna

För att visa menyerna, tryck på **MENU/OK**.



Att navigera i menyerna:





- 1 Tryck på **MENU/OK** för att visa menyerna.



- 2 Tryck väljaren åt vänster för att markera fliken för den aktuella meny.



Flik

- 3 Tryck på väljarknappen uppåt eller nedåt för att markera fliken (LO, AF/MF, , , , MY,  eller ) som innehåller det önskade objektet.
- 4 Tryck väljaren åt höger för att placera markören i meny.

 Använd den främre kommandoratten för att välja menyflikar eller bläddra genom menyerna, och använd den bakre kommandoratten för att markera menyelement.

Komma igång

2

Fästa axelremmen

Fäst remspännena på axelremmen och fäst sedan remmen på kameran.

1 Fäst ett spänne på remmen.

Dra på ett spänne på remmen (1) och för remmen genom justeringsspännet och hållaren (2).

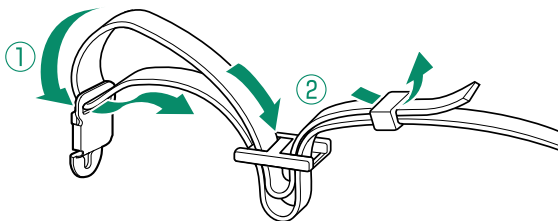

2 Fäst spännet på kameran.

Dra remmen uppåt (1) tills spännet hamnar säkert på plats (2) i ✓-läget ("korrekt"). Om spännet är i ⊘-läget ("inkorrekt"), tryck på tungan (3) tills det hamnar på plats i ✓-läget.



Korrekt

Inkorrekt

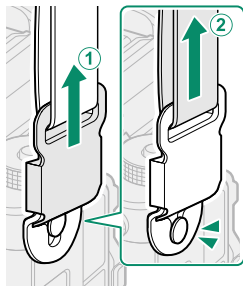

3 Upprepa steg 1–2 för det andra spännet.

! Fäst remmarna enligt bilden.

För att undvika att tappa kameran, se till att remmen är korrekt fastspänd.

Låsa spännet

Var noga med att sätta in spänneas lås efter att ha bekräftat att spännena är korrekt fastsatta (24). Sätt i spännlåset som visas för att förhindra att spännet lossnar oavsiktligt.

! Spännena är små och kan lätt sväljas; förvara dem utom räckhåll för barn.

Vara noga med att spännena är ordentligt fästa innan du sätter in låsen (24). Följs inte denna försiktighetsåtgärd kan det skada spännena.

Försök inte att fästa spännena med låsen isatta. Följs inte denna försiktighetsåtgärd kan det skada spännena.

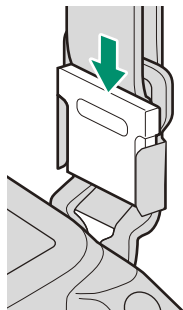

Lossning av remmen

1 Ta bort spänneas lås.

! Ta bort remmen från spännena innan du tar bort låsen.

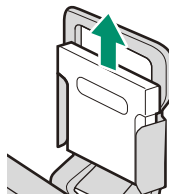

2 Håll i båda sidor av spännet, och lossa det så som visas (1), och skjut det sedan av fästpunkten (2).

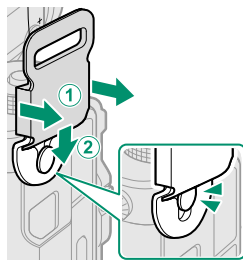

Montera ett objektiv

Kameran kan användas med objektiv för FUJIFILM G-fattning.

Ta bort kamerahuslocket från kameran och det bakre locket från objektivet. Placera objektivet på fästet, rikta in markeringen på objektivet mot markeringen på kamerahuset och vrid sedan objektivet tills det fäster med ett klick.

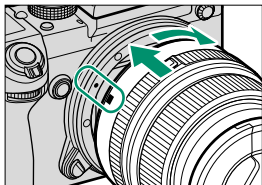

⚠ Var noga med att inte röra kamerans inre delar. Tryck inte på objektivlåsknappen medan objektivet monteras och se till att spärren har klickat på plats.

Ta bort objektiv

Stäng av kameran för att ta bort objektivet, tryck sedan på objektivlåsknappen och vrid objektivet enligt bilden.

⚠ För att undvika att damm samlas på linsen eller inne i kameran, sätt tillbaka objektivlocken och kamerahuslocket när objektivet inte är monterat.

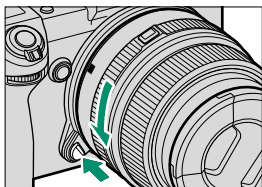

Objektiv och andra tillbehör (tillval)

Kameran kan användas med objektiv och tillbehör för FUJIFILM G-fattning.

⚠ Innan du monterar eller tar bort (byter) objektiv, montera objektivlocket och kontrollera att linserna är fria från damm och annat främmande material. Byt inte objektiv i direkt solljus eller under någon annan stark ljuskälla, eftersom ljus som fokuseras inuti kameran kan orsaka fel.

Ladda batteriet

Batteriet är inte laddat vid leveransen. Innan du fortsätter, använd den medföljande batteriladdaren för att ladda batteriet helt.

! Ett NP-T125-uppladdningsbart batteri medföljer kameran. Laddningen tar cirka 140 minuter.

1 Anslut adaptern.

Nätadaptern som medföljer kameran varierar beroende på inköpslandet eller -regionen; se till att använda rätt adapter för ditt land eller region enligt beskrivningen i det medföljande meddelandet.

2 Placera batteriet i laddaren.

Sätt i batteriet i den riktning som pilen visar.

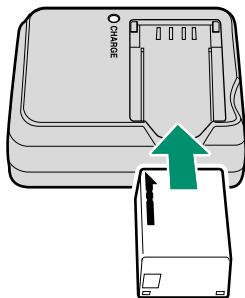

3 Koppla in laddaren.

Anslut laddaren till ett eluttag inomhus. Laddningsindikatorn kommer att lysa.

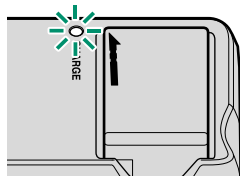

4 Ladda batteriet.

Avlägsna batteriet när det är fulladdat.

Laddningsindikatorn

Laddningsindikatorn visar batteriladdningsstatus enligt följande:

Laddningsindikator	Batteristatus	Åtgärd
Av	Batteriet är inte insatt.	Sätt i batteriet.
	Batteriet fulladdat.	Ta bort batteriet.
På	Batteriet laddas.	—
Blinkar	Batterifel.	Dra ur laddaren och ta bort batteriet.

⚠ Använd laddaren med den adapter som gäller för ditt land eller region.

Fäst inte etiketter eller andra föremål på batteriet. Följs inte denna försiktighetsåtgärd kan det leda till att batteriet inte går att ta bort från kameran.

Kortslut inte batteripolerna. Batteriet kan överhettas.

Läs försiktighetsåtgärderna i "Batteriet och strömförsörjning".

Använd endast laddare som är avsedda för användning med batteriet. Följs inte denna försiktighetsåtgärd kan det orsaka fel på produkten.

Ta inte bort etiketterna från batteriet och försök inte att dela på eller skala av det yttre höljet.

Batteriet förlorar gradvis sin laddning när det inte används. Ladda batteriet en eller två dagar före användning. Om batteriet inte håller en laddning har det nått slutet av sin laddningslivslängd och måste bytas ut.

Dra ur laddaren när den inte används.

Ta bort smuts från batteripolerna med en ren, torr trasa. Följs inte denna försiktighetsåtgärd kan det förhindra att batteriet laddas.



Notera att laddningstider ökar vid låga temperaturer.

Ladda genom nätadaptern

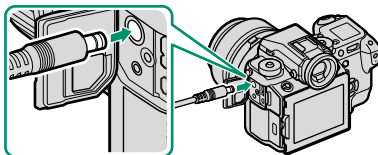
Batteriet som sitter i kameran laddas också när kameran förses med ström genom en AC-15V-nätadapter (säljs separat). Laddningen tar cirka 120 minuter.



Batteriets laddningsstatus visas genom batteriets statusikoner när kameran är påslagen (bildvisningsläge) och genom indikatorlampan när kameran är avstängd.

Batteriets statusikon (kameran på)	Indikatorlampa (kameran av)	Batteristatus
 (gul)	På	Batteriet laddas
 (grön)	Av	Laddningen slutförd
 (röd)	Blinkar	Batterifel

Sätta i batteriet

Efter att batteriet har laddats, sätt i batteriet i kameran enligt beskrivningen nedan.

1 Öppna batteriluckan.

Tryck upp batterifacksspärren så som visas och öppna batterifacksluckan.

! Ta inte bort batteriet när kameran är påslagen. I annat fall kan bildfiler eller minneskort skadas.

Använd inte våld för att öppna resp. stänga batterifacksluckan.

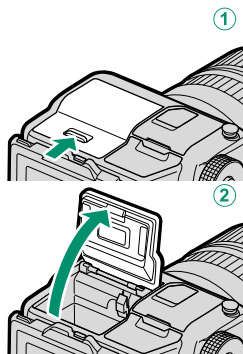

2 Sätt i batteriet.

Använd batteriet för att hålla batterispärren tryckt åt ena sidan, sätt i batterikontakterna först, i den riktning som pilen visar. Kontrollera att batteriet är ordentligt fastsatt.

! Sätt i batteriet i den riktning som visas. Använd inte våld eller försök att sätta batteriet upp och ner eller bakvänt. Batteriet glider lätt in i rätt position.

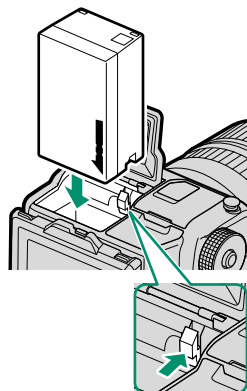

3 Stäng batterifacksluckan. Stäng och lås luckan.

- ❗ Om locket inte stängs, kontrollera att batteriet är vänt åt rätt håll. Försök inte att tvinga locket att stängas.

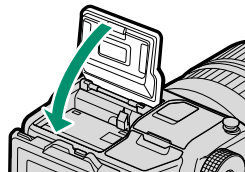

Ta bort batteriet

Innan batteriet avlägsnas, stäng av kameran och öppna batterifacksluckan.

För att avlägsna batteriet, tryck batterispärren åt sidan, och skjut ut batteriet ur kameran så som visas.

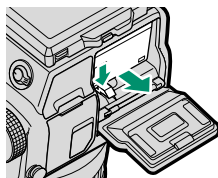

- ❗ Batteriet kan bli varmt vid användning i omgivningar med höga temperaturer. Var försiktig när du tar ur batteriet.

Sätta i minneskort

Bilder lagras på minneskort (säljs separat).



Kameran kan användas med två kort; ett i vardera kortplats.

1 Öppna luckan till minneskortsplatsen.

Lås upp och öppna luckan.

⚠ Ta inte bort minneskort när kameran är påslagen. I annat fall kan bildfiler eller minneskort skadas.

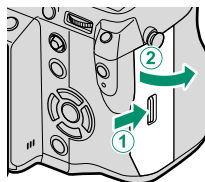

2 Sätt i minneskortet.

Håll kortet i den riktning som visas och skjut in det tills det hamnar på plats med ett klick i botten av facket.

⚠ Försäkra dig om att kortet är i rätt riktning; sätt inte in det snett och använd inte våld.

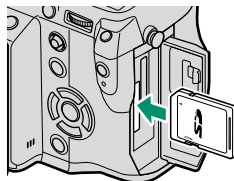

3 Stäng luckan till minneskortsplatsen.

Stäng och lås luckan.

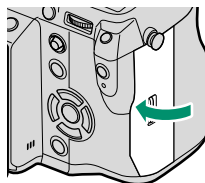

Ta ur minneskort

Innan du tar ur minneskort, stäng av kameran och öppna luckan till minneskortplatsen.

Tryck och släpp kortet för att mata ut det en bit (för att förhindra att kortet faller från facket, tryck på mitten av kortet och släpp det långsamt utan att ta bort fingret från kortet). Kortet kan nu tas ur för hand.

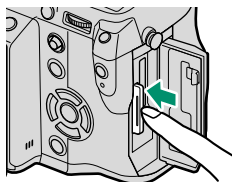
**Vid användning av två minneskort**

Kameran kan användas med två kort; ett i vardera kortplats. Som standard sparas bilder till den andra kortplatsen endast när kortet i den första kortplatsen inte har något utrymme kvar. Denna inställning går att ändra genom att gå till **INST. AV DATALAG. > KORTPLATS INST.(STILLBILD)**.

Alternativ	Beskrivning	Visa
SEKVENTIELL (standard)	Minneskortet i den andra kortplatsen används endast när minneskortet i den första kortplatsen inte har något utrymme kvar. Om den andra kortplatsen har valts i INST. AV DATALAG. > BYT PLATS (SEKVENTIELL) sparas först data på minneskortet i den andra kortplatsen och byter sedan till den första kortplatsen då minneskortet i den andra kortplatsen inte har något utrymme kvar.	
BACKUP	Alla bilder sparas två gånger, en gång på vardera minneskort.	
RAW / JPEG	Som SEKVENTIELL , förutom det att RAW-kopian av bilder som tas med FINE+RAW eller NORMAL+RAW som valts för BILDKVALITET INSTÄLLNING > BILDKVALITET sparas på minneskortet i den första kortplatsen och JPEG-kopian sparas på minneskortet i den andra kortplatsen.	

Kortet som används för att lagra filmer kan väljas med **INST. AV DATALAG. > DESTINATION FILMFIL**.

Kompatibla minneskort

FUJIFILM och SanDisk SD, SDHC och SDXC minneskort har godkänts för användning i kameran. UHS-II-kort kan användas i båda facken, medan kort med en UHS-hastighetsklass 1 eller bättre rekommenderas för filmer. En fullständig lista över godkända minneskort finns på http://www.fujifilm.com/support/digital_cameras/compatibility/. Rätt funktion kan inte garanteras med andra typer av minneskort. Kameran kan inte användas med xD-Picture Card eller MultiMediaCard (MMC)-enheter.

! *Stäng inte av kameran eller avlägsna minneskortet medan minneskortet formateras eller data lagras eller raderas från kortet. I annat fall kan kortet skadas.*

Minneskort kan låsas, vilket gör det omöjligt att formatera kortet eller att lagra eller radera bilder. Innan du sätter i ett minneskort, skjut skrivskyddsomkopplaren till olåst läge.

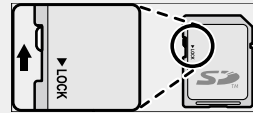

Formatera minneskort innan de används första gången och var noga med att omformatera alla minneskort efter att de använts i en dator eller andra enheter.

Minneskort är små och kan sväljas; förvara dem utom räckhåll för barn. Om ett barn sväljer ett minneskort, uppsök läkarvård omedelbart.

miniSD- eller microSD-adaptrar som är större eller mindre än standardmåtten hos minneskort kanske inte skjuts ut normalt. Om minneskortet inte skjuts ut, ta kameran till en auktoriserad servicetekniker. Tvinga inte ut kortet med våld.

Fäst inte etiketter eller andra föremål på minneskort. Avlägsnandet av etiketter kan orsaka fel på produkten.

Filminspelning kan avbrytas med vissa typer av minneskort.

Formatering av ett minneskort i kameran skapar en mapp i vilken bilder lagras. Döp inte om eller radera denna mapp och använd inte en dator eller annan enhet för att redigera, radera eller döpa om bildfiler. Använd alltid kameran för att radera bilder; innan filer redigeras eller döps om, kopiera dem till en dator och redigera eller döp om kopiorna, inte originalen. Att döpa om filerna på kameran kan orsaka problem under uppspelning.



Slå på och av kameran

Använd **ON/OFF** för att slå på och av kameran.

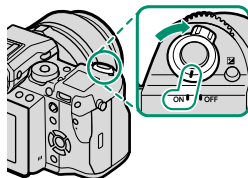
Vrid omkopplaren till **ON** för att slå på kameran eller till **OFF** för att slå av kameran.



 Fingeravtryck och andra märken på objektivet eller sökaren kan påverka bilder eller vyn genom sökaren. Håll objektivet och sökaren rena.







 Tryck på -knappen för att starta uppspelningen. Tryck ned avtryckaren halvvägs för att återgå till fotograferingsläge.

Kameran stängs av automatiskt om inga funktioner utförs under den tidsperiod som valts för alternativet  **STRÖMHANTERING > AUTO AVSTÄNGNING**. För att återaktivera kameran efter att den stängts av automatiskt, tryck ner avtryckaren halvvägs eller vrid **ON/OFF**-omkopplaren till **OFF** och sedan tillbaka till **ON**.

Kontroll av batterinivå

Efter att kameran slagits på, kontrollera batterinivån i displayen.

Batterinivå visas på följande sätt:

Indikator	Beskrivning
	Batteriet delvis urladdat.
	Batteriet är laddat till ungefär 80 %.
	Batteriet är laddat till ungefär 60 %.
	Batteriet är laddat till ungefär 40 %.
	Batteriet är laddat till ungefär 20 %.
 (röd)	Lågt batteri. Ladda så snart som möjligt.
 (blinkar rött)	Batteriet är slut. Stäng av kameran och ladda batteriet.

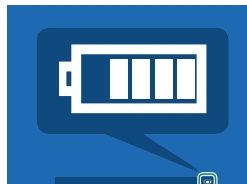

Grundinställning

En språkvalsdialog visas första gången kameran slås på.

1 Slå på kameran.

A dialogruta för val av språk visas.

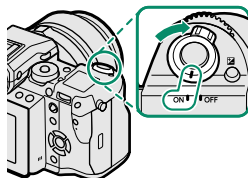

2 Välj ett språk.

Markera ett språk och tryck på **MENU/OK**.

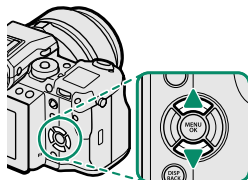

3 Ställ in datum och tid.

Tryck väljaren åt vänster eller höger för att markera år, månad, dag, timme eller minut och tryck upp eller ner för att ändra. För att ändra i vilken ordning år, månad och dag visas, markera datumformatet och tryck väljaren uppåt eller nedåt. Tryck på **MENU/OK** för att återgå till fotograferingsläget när inställningarna är slutförda.

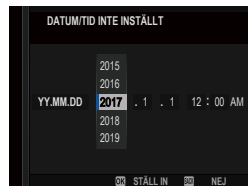



Om batteriet tas bort under en längre tid kommer kameraklockan att återställas och dialogrutan för språkval kommer att visas när kameran slås på.

Hoppa över aktuellt steg

Tryck på **DISP/BACK** för att hoppa över det aktuella steget. Alla steg du hoppar över kommer att visas nästa gång kameran slås på.

Att välja ett annat språk

För att ändra språket:

1 Visa språkalternativ.

Välj  **ANVÄNDARINSTÄLLNING > 言語/LANG..**

2 Välj ett språk.

Markera önskat alternativ och tryck på **MENU/OK**.

Ändra tid och datum

Ställa in kameraklockan:

1 Visa DATUM/TID-alternativ.

Välj  **ANVÄNDARINSTÄLLNING > DATUM/TID.**

2 Ställ in klockan.

Tryck väljaren åt vänster eller höger för att markera år, månad, dag, timme eller minut och tryck upp eller ner för att ändra.

Tryck på **MENU/OK** för att ställa in klockan.

Grundläggande fotografering och bildvisning

3

Fotografera (läge P)

Detta avsnitt beskriver hur du tar bilder med programautomatik (läge P). Se sidorna 52–61 för kännedom om S, A och M-lägen.

1 Justera inställningarna för programautomatik.

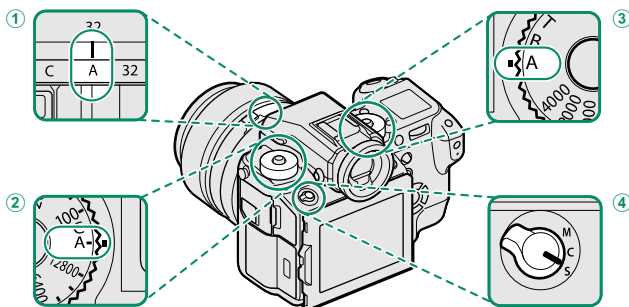

- 1 **Bländare** (52): Välj **A** (auto).
- 2 **Känslighet** (74): Välj **A** (auto).
- 3 **Slutartid** (52): Välj **A** (auto).
- 4 **Fokusläge** (63): Välj **S** (enkel AF).

 För att använda slutartids- och känslighetsratten, tryck på låsknappen och vrid ratten till önskad inställning.

2 Kontrollera fotoläget.

Kontrollera att **P** visas i displayen.

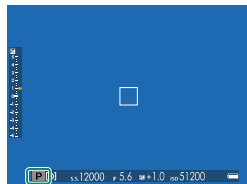

3 Förbered kameran.

Håll kameran stadigt med båda händerna och håll armbågarna längs med sidorna. Skakningar eller ostadiga händer kan göra att dina bilder blir oskarpa.



För att förhindra att bilderna saknar fokus eller blir för mörka (underexponerade) ska du hålla fingrar och annat borta från objektivet.

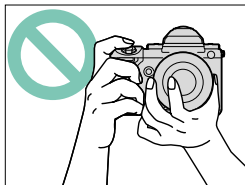

4 Rama in bilden.

Objektiv med zoomringar

Använd zoomringen för att rama in bilden i displayen. Vrid ringen åt vänster för att zooma ut, åt höger för att zooma in.

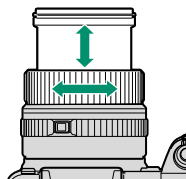

5 Fokusera.

Tryck ned avtryckaren halvvägs för att fokusera.

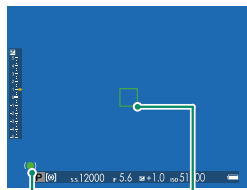

Fokusindikator Fokusram

Om kameran kan fokusera piper den två gånger och fokusområdet och fokusindikatorn lyser grönt. Fokus och exponering låses medan avtryckaren är nedtryckt halvvägs.

Om kameran inte kan fokusera kommer fokusramen att bli röd, **!AF** kommer att visas och fokusindikatorn blinkar vitt.

6 Fotografera.

Tryck ned avtryckaren försiktigt hela vägen för att ta bilden.



Visa bilder

Bilder kan visas i sökaren eller LCD-monitorn.

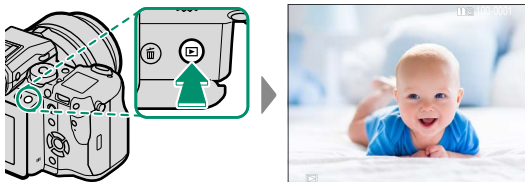

För att visa bilder i helskränsläge, tryck på .



Ytterligare bilder kan visas genom att trycka på väljaren åt vänster eller höger eller vrida den främre kommandoratten. Tryck på väljaren eller vrid ratten åt höger för att visa bilder i den ordning de spelades in, åt vänster för att visa bilder i omvänd ordning. Håll väljaren nedtryckt för att snabbt bläddra till önskad bild.

 Bilder som är tagna med andra kameror är märkta med  ("present-bild")-ikon för att varna för att de kanske inte visas korrekt och att visningszoom kanske inte är tillgänglig.

Två minneskort

Om två minneskort används kan du trycka och hålla ned -knappen för att välja vilket minneskort som ska användas vid visning. Det går även att välja ett minneskort genom alternativet  **REPRISMENY > BYT PLATS**.



Radera bilder

Använd -knappen för att radera bilder.



Raderade bilder kan inte återställas. Kopiera viktiga bilder till en dator eller annan lagringsenhet innan du fortsätter.

- 1 Med en bild som visas i helskärm, tryck på -knappen och välj **BILD**.

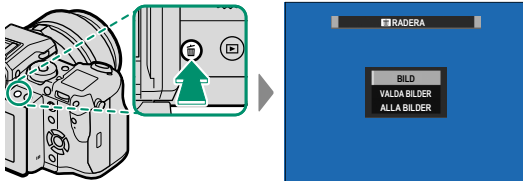

- 2 Tryck väljarknappen åt vänster eller åt höger för att bläddra genom bilderna och tryck på **MENU/OK** för att radera (ingen bekräftelsesdialogruta visas). Upprepa för att radera ytterligare bilder.



Skyddade bilder kan inte raderas. Ta bort skyddet från de bilder du vill radera (📖 133).

Bilder kan också tas bort från menyerna med hjälp av **REPRISMENY** > **RADERA** alternativ (📖 129).

Filminspelning och uppspelning

4



Spela in filmer

Detta avsnitt beskriver hur du filmar i autoläge.

- 1 Tryck på knappen för drive-läge och välj  **FILMLÄGE**.
- 2 Justera inställningarna för programautomatik.

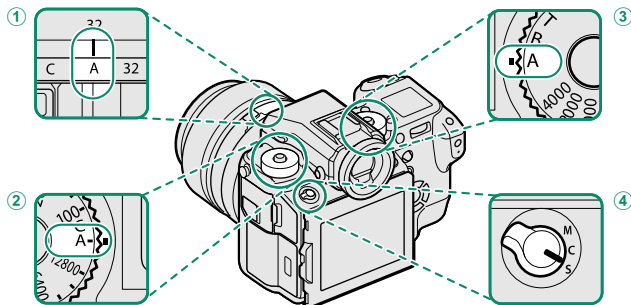

- 1 **Bländare** (📖 52): Välj **A** (auto).
- 2 **Känslighet** (📖 74): Välj **A** (auto).
- 3 **Slutartid** (📖 52): Välj **A** (auto).
- 4 **Fokusläge** (📖 63): Välj **S** (enkel AF).

 För att använda slutartids- och känslighetsratten, tryck på låsknappen och vrid ratten till önskad inställning.

- 3 Tryck på slutarknappen för att starta inspelningen. En inspelningsindikator (●) och den återstående tiden visas medan inspelning pågår.

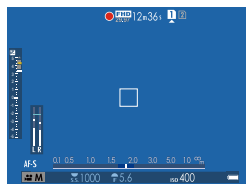

4 Tryck på knappen igen för att avbryta inspelningen. Inspelningen avslutas automatiskt när den maximala längden uppnåtts eller när minneskortet är fullt.

! Ljud spelas in via den inbyggda mikrofonen eller en valfri extern mikrofon. Täck inte över mikrofonen under inspelning. Observera att mikrofonen kan fånga upp objektivbrus och andra ljud från kameran under inspelning.

Vertikala eller horisontella streck kan synas i filmer som innehåller mycket ljusa motiv. Detta är normalt och tyder inte på något fel.

📏 Indikatorlampan lyser medan inspelning pågår. Under inspelning kan du ändra exponeringskompensation med upp till ± 2 EV och justera zoom med hjälp av zoomringen på objektivet (om tillgänglig).

Om objektivet är utrustat med en bländarlägesväljare, välj bländarläge innan du påbörjar inspelningen. Om ett annat alternativ än **A** har valts kan slutarhastighet och bländare justeras under inspelningen.

Inspelning kan vara otillgänglig vid vissa inställningar, medan inställningar kanske inte gäller under inspelning i andra fall.

Använda en extern mikrofon

Ljud kan spelas in med externa mikrofoner som ansluts via uttagen med en diameter på 3,5 mm; mikrofoner som kräver busseffekt kan inte användas. Se mikrofonens bruksanvisning för mer information.

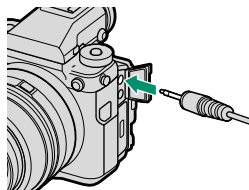

Justera filminställningar

Bildstorlek och -hastighet kan väljas med **FILMINSTÄLLNING** > **FILMLÄGE**, medan kortet som används för att lagra filmer kan väljas med **INST. AV DATALAG.** > **DESTINATION FILMFIL**. Fokusläge väljs med fokuslägesväljaren. För kontinuerlig fokusjustering, välj **C** eller välj **S** och aktivera intelligent ansiktsdetektion. Intelligent ansiktsdetektion är inte tillgängligt i fokusläge **M**.

Skärpedjup

Välj låga f-nummer för att mjuka upp bakgrundsdetaljer.



Visa filmer

Visa filmer på kameran.

I helskärmsspelning identifieras filmer genom en -ikon.



Följande åtgärder kan utföras medan en film visas:

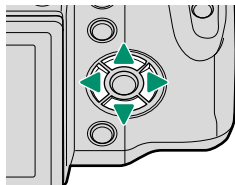

Väljare	Uppspelning pågår (▶)	Uppspelningen pausad (⏸)
▲	Avsluta uppspelning	
▼	Pausa uppspelning	Start/återuppta uppspelning
◀▶	Justera hastigheten	Enkelbild bakåt/framåt

Förloppet visas i displayen under uppspelning.



Täck inte över högtalaren vid uppspelning.

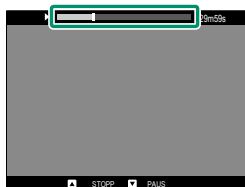

Tryck på **MENU/OK** för att pausa uppspelningen och visa volymkontroller. Tryck väljaren uppåt eller nedåt för att justera volymen; tryck på **MENU/OK** igen för att återuppta uppspelningen. Volymen kan även justeras genom **LJUDINSTÄLLNING > UPPSPELNING VOL.**

Uppspelningshastighet

Tryck väljaren åt vänster eller höger för att justera uppspelningshastigheten under uppspelning. Hastigheten visas av antalet pilar (▶ eller ◀).

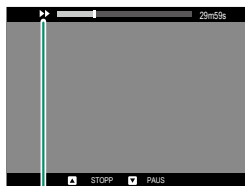

Pilar

Ta fotografier

5

Läge P, S, A och M

P, S, A och M-lägena ger dig olika grad av kontroll över slutartid och bländare.

Läge P: Program AE

Låt kameran välja slutartid och bländare för optimal exponering. Andra värden som producerar samma exponering kan väljas med programväxling.

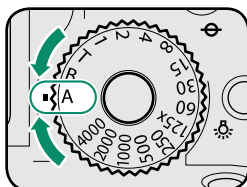

Slutartid: Välj A (auto).

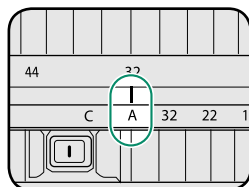
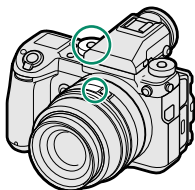

Bländare: Välj A (auto).

Ställ in slutartid och bländare på A (auto) och bekräfta att P visas på displayen.

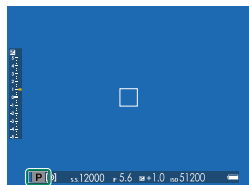

! Om motivet är utanför kamerans mätaravstånd kommer slutartid och bländare visa "---".

📄 För att använda slutartidsratten, tryck på låsknappen och vrid ratten till önskad inställning.

Programbyte

Om så önskas kan du vrida på den bakre kommandoratten för att välja andra kombinationer av slutartid och bländare utan att ändra exponering (programbyte).

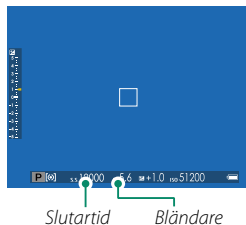

❗ Programbyte är inte tillgängligt under filminspelning eller om blixten stöder TTL auto, eller om ett automatiskt alternativ har valts för **BILDKVALITET INSTÄLLNING > DYNAMISKT OMFÅNG**.

📷 Stäng av kameran för att avbryta programbyte.

Läge S: Bländarautomatik

Välj en slutartid och låt kameran justera bländaren för optimal exponering.

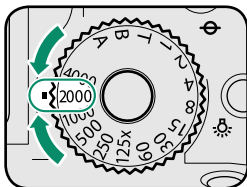

Slutartid: Välj en hastighet.

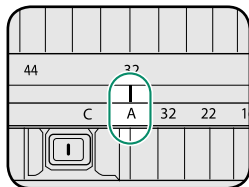
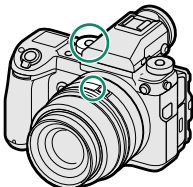

Bländare: Välj A (auto).

Ställ in bländaren till A (auto) och använd slutartidsratten för att välja slutartid. S syns i displayen.

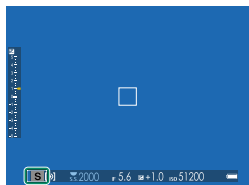

! Om rätt exponering inte kan uppnås med vald slutartid kommer bländarinställningen att visas i rött. Om motivet är utanför kamerans mätområde visar bländardisplayen "---".

📄 För att använda slutartidsratten, tryck på låsknappen och vrid ratten till önskad inställning (ratten kan användas även om avtryckaren trycks ned halvvägs). Slutartid kan även justeras i steg om $\frac{1}{3}$ EV genom att vrida på den bakre kommandoratten.

Tid (T)

Vrid slutartidsratten till **T** (tid) för att välja långsamma slutartider för långa tidsexponeringar. Användning av stativ rekommenderas för att undvika kamerarörelser under exponeringen.

- 1 Vrid ratten för slutartid till **T**.

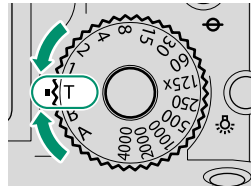

- 2 Vrid på den bakre kommandoratten för att välja slutartid.

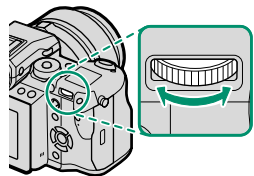

- 3 Tryck ner avtryckaren hela vägen för att ta en bild med den valda slutartiden. En nedräkningstimer visas medan exponeringen pågår.



För att minska "brus" (fläckar) vid lång exponeringstid, välj **PÅ** för **BILDKVALITET INSTÄLLNING > BRUSRED VID LÅNG EXP.** Notera att detta kan öka tiden som krävs för att lagra bilder efter fotograferingen.

Bulb (B)

Välj en slutartid på **B** (bulb) för långa tidsexponeringar där du öppnar och stänger slutaren manuellt. Användning av stativ rekommenderas för att undvika kamerarörelser under exponeringen.

- 1 Vrid vredet för slutartid till **B**.

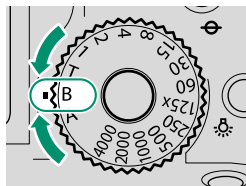

- 2 Tryck ned avtryckaren hela vägen. Slutaren kan förbli öppen i upp till 60 minuter när avtryckaren är nedtryckt; displayen visar den tid som gått sedan exponeringen startade.



Om du väljer en bländare på **A** låser du slutartiden till 30 sek.

För att minska "brus" (fläckar) vid lång exponeringstid, välj **PÅ** för **BILDKVALITET INSTÄLLNING > BRUSRED VID LÅNG EXP.** Notera att detta kan öka tiden som krävs för att lagra bilder efter fotograferingen.

Använda en fjärrlösare

En separat såld fjärrlösare RR-90 kan användas för långtidsexponeringar. RR-90 ansluter via Mikro-USB (Mikro-B) USB 2.0-kontakten.

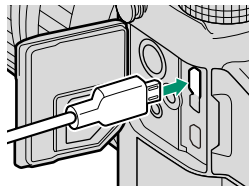

Alternativt kan elektroniska fjärrlösare från tredje part anslutas via fjärrlösningsanslutningen (ø2,5 mm 3-poligt minijack).

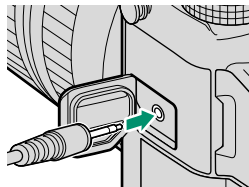

Läge A: Bländarautomatik

Välj en bländare och låt kameran justera slutartiden för optimal exponering.

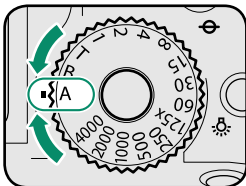

Slutartid: Välj A (auto).

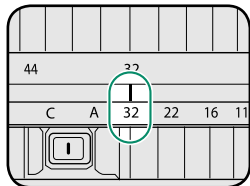
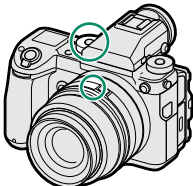

Bländare: Välj en bländare.

Vrid slutartidsratten till A (auto) och vrid bländarringen för att justera bländare efter önskemål. A syns i displayen.



! Om rätt exponering inte kan uppnås med vald bländare kommer slutartiden att visas i rött. Om motivet är utanför kamerans mätaravstånd visar slutartidsdisplayen "----".

📄 För att använda slutartidsratten, tryck på låsknappen och vrid ratten till önskad inställning.

Bländaren kan justeras även medan avtryckaren är nedtryckt halvvägs.

Förhandsgranska skärpedjup

När **FÖRHANDSGR. SKÄRPEDJUP** har tilldelats en funktionsknapp visas en -ikon när knappen trycks in och bländaren stoppas ner till den valda inställningen, vilket gör att du kan förhandsgranska skärpedjupet på displayen.



 Skärpedjup kan även förhandsgranskas genom att använda indikatorn för skärpedjup på standardskärmen. Tryck på **DISP/BACK** för att bläddra genom lägena tills standardindikatorer visas. I autofokusläge visas indikatorn för skärpedjup när avtryckaren trycks ned halvvägs.



Skärpedjup

Använd alternativet  **AF/MF INSTÄLLNING > SKALA FÖR SKÄRPEDJUP** för att välja hur skärpedjupet ska visas. Välj **BAS FÖR FILMFORMAT** för att få hjälp med praktiska bedömningar av skärpedjupet för bilder som ska användas för tryck och liknande eller **PIXELBAS** för att få hjälp med att bedöma skärpedjupet för bilder som ska användas högupplöst på datorer och andra elektroniska skärmar.

Läge M: Manuell exponering

Ändra exponeringen från den som är vald av kameran.

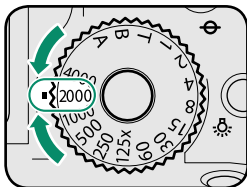

Slutartid: Välj en hastighet.

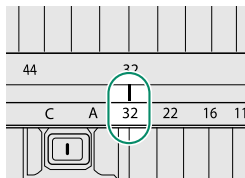
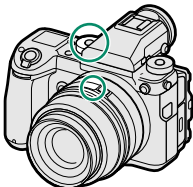

Bländare: Välj en bländare.

Ställ in slutartiden till ett annat värde än **A** och vrid bländarringen för att välja bländare. **M** syns i displayen.



 För att använda slutartidsratten, tryck på låsknappen och vrid ratten till önskad inställning. Slutartid kan justeras i steg om $\frac{1}{3}$ EV genom att vrida på den bakre kommandoratten.

Förhandsgranskning av exponering

För att förhandsgranska exponering på LCD-skärmen, välj ett annat alternativ än **AV** för **SKÄRMINSTÄLLNING > FÖRHANDSVISA EXP./VB I MANUELLT LÄGE**. Välj **AV** när blixten används eller vid andra tillfällen då exponeringen kan ändras när bilden tas.



Autofokus

Ta bilder med autofokus.

- 1 Roterera fokuseringslägesväljaren till S eller C (📖 63).

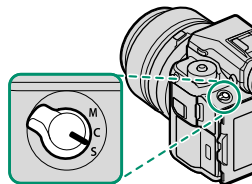

- 2 Använd **AF/MF** AF/MF INSTÄLLNING > AF LÄGE för att välja ett AF-läge (📖 65).

- 3 Välj position och storlek på fokusram (📖 67).

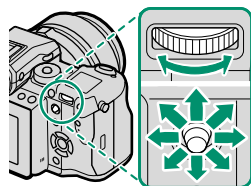

- 4 Ta bilder.



För information om autofokussystemet, besök:
<http://fujifilm-x.com/af/en/index.html>

Fokusläge

Använd fokuslägesväljaren för att välja hur kameran fokuserar.

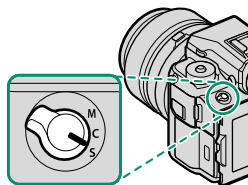

Välj bland följande alternativ:

Läge	Beskrivning
S (AF-S)	Enkel AF: Fokus låses medan avtryckaren är nedtryckt halvvägs. Välj för orörliga motiv.
C (AF-C)	Kontinuerlig AF: Fokus justeras kontinuerligt för att hantera förändringar i avståndet till motivet när avtryckaren är nedtryckt halvvägs. Använd för motiv i rörelse. Ögondetektering AF är inte tillgängligt.
M (manuell)	Manuell: Fokusera manuellt genom att använda objektivets fokusering. Välj för manuell styrning av fokus eller i situationer där kameran inte kan fokusera med autofokus (📖 71).

 O>avsett vilket alternativ som valts kommer manuell fokusering att användas när objektivet är i manuell fokusläge.

Om **PÅ** väljs för **AF/MF INSTÄLLNING > FÖR-AF** kommer fokus att justeras kontinuerligt i läge **S** och **C** även då avtryckaren inte trycks in.

Fokusindikator

Fokusindikatorn lyser grönt när motivet är i fokus och blinkar vitt när kameran inte kan fokusera. Parentestecken (" () ") indikerar att kameran fokuserar och visas kontinuerligt i läge **C**. **MF** visas i manuellt fokusläge.





Fokusindikator

Alternativ för autofokus (AF-läge)





Välj hur kameran ska fokusera i lägena **S** och **C**.

- 1 Tryck på **MENU/OK** och gå till fotograferingsmenyn.
- 2 Välj  **AF/MF INSTÄLLNING > AF LÄGE**.
- 3 Välj ett AF-läge.



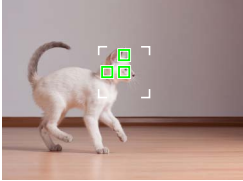

 Denna funktion kan även nås via genvägar ( 176).

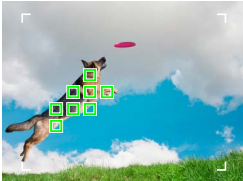
Hur kameran fokuserar beror på fokusläget.

Fokusläge **S** (AF-S)

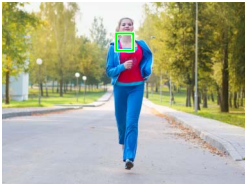
Alternativ	Beskrivning	Exempelbild
 ENSKILD PUNKT	Kameran fokuserar på motivet i den valda fokuspunkten. Använd för exakt fokusering på valt motiv.	
 ZON	Kameran fokuserar på motivet i den valda fokuszonen. Fokuszoner inkluderar flera fokuspunkter, vilket gör det lättare att fokusera på motiv i rörelse.	
 BRED/SPÄRNING	Kameran fokuserar automatiskt på högkontrastmotiv. Displayen visar områden i fokus.	

Fokusläge C (AF-C)

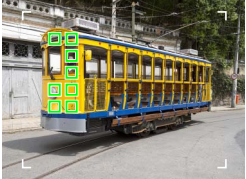
Alternativ	Beskrivning	Exempelbild
 ENSKILD PUNKT	Fokus följer motiv på vald fokuspunkt. Används för motiv som rör sig mot eller bort från kameran.	
 ZON	Fokus följer motiv i vald fokuszon. Används för motiv som rör sig relativt förutsägbart.	
 BRED/SPÅRNING	Fokus följer motiv som rör sig genom ett stort bildområde.	

Val av fokuspunkt

Välj en fokuspunkt för autofokus.







Visa fokuspunktdisplayen

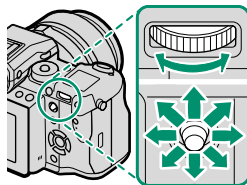

- 1 Tryck på **MENU/OK** och gå till fotograferingsmenyn.
- 2 Välj  **AF/MF INSTÄLLNING > FOKUSOMRÅDE** för att visa fokuspunktdisplayen.
- 3 Använd fokusknappen och den bakre kommandoratten för att välja fokusområde.

Välja fokuspunkt

Använd pekkontrollerna eller fokusknappen (fokusspaken) för att välja fokuspunkt och den bakre kommandoratten för att välja storlek på fokusramen. Proceduren varierar utifrån det alternativ som valts för AF-läge.









AF-läge	Fokusknapp		Bakre kommandoratt	
	 Luta	 Tryck på	 Vrid	 Tryck på
	Välj fokuspunkt	Välj fokuspunkt i mitten	Välj mellan 6 bildstorlekar	Återställa originalstorlek
			Välj mellan 3 bildstorlekar	
			—	

 Manuellt val av fokuseringspunkt är inte tillgängligt när  **BRED/SPÅRNING** väljs i fokusläge **S**.

Fokuspunktdisplayen

Fokuspunktdisplayen varierar beroende på alternativet som valts för AF-läge.

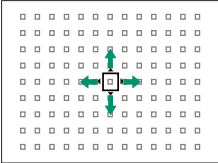
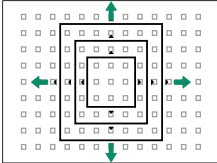
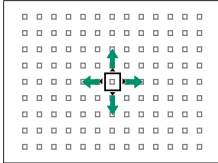
 Fokusramar visas med små rutor (□), fokuszoner med de stora rutorna.

AF-läge		
 ENSKILD PUNKT	 ZON	 BRED/SPÅRNING
		
Antal tillgängliga punkter går att välja genom  AF/MF INSTÄLLNING > ANTA LOKUSPUNKTER.	Välj mellan zoner med 7×7 , 5×5 eller 3×3 fokuspunkter.	Positionera fokusramen över motivet och tryck på MENU/OK.

Autofokus

Även om kameran har ett autofokussystem med högprecision kan den ha svårt att fokusera på motiv som listas nedan.

- Mycket blanka motiv såsom speglar eller bilkarosser.
- Motiv som fotograferas genom ett fönster eller annat reflekterande föremål.
- Mörka motiv och motiv som absorberar snarare än reflekterar ljus, såsom hår eller päls.
- Osubstansiella motiv såsom rök eller eld.
- Motiv som visar få kontraster mot bakgrunden.
- Motiv som är framför eller bakom ett objekt med hög kontrast som också är i fokusområdet (till exempel, ett motiv fotograferat mot en bakgrund av högt kontrasterande element).

Kontrollera fokus

För att zooma in på det aktuella fokusområdet för exakt fokusering, tryck på reglaget till vilket fokuszoom har tilldelats (med standardinställningarna mitt på den bakre kommandoratten). Tryck på reglaget igen för att avbryta zoomen.

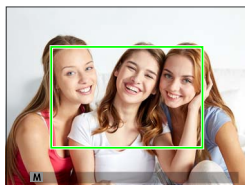
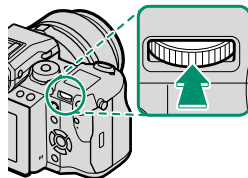

Normal visning



Fokuszoom



I fokusläge **S** kan zoomen justeras genom att rotera den bakre kommandoratten. Fokuszoom är inte tillgängligt i fokusläge **C** eller när **AF/MF** **INSTÄLLNING** > **FÖR-AF** är aktiverat eller ett annat alternativ än **ENSKILD PUNKT** har valts för **AF LÄGE**.



För att tilldela fokuszoom till ett reglage, välj **FOKUS KONTROLL** för **KNAPP-/RATTINSTÄLLNING** > **FUNK.(Fn)-INSTÄL..**

Fokuspekkontroller

Använd pekskärmen för att fokusera när du tar bilder.

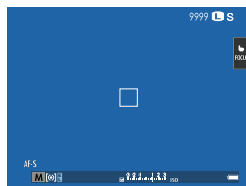
Tryck på pekskärmens lägesindikator i fotograferingsdisplayen för att gå igenom följande pekskärlägen:



Läge	Beskrivning
AF 	Tryck på displayen för att välja en fokuspunkt och låsa fokus. Slutaren kan utlösas genom att trycka in avtryckaren hela vägen ner.
OMRÅDE 	Tryck på displayen för att flytta fokuseringsramen till vald punkt. Den valda punkten kommer att användas för fokus och fokuseringszoom.
AV 	Pekkontroller av.



Inställningarna för pekkontroller kan justeras med **AF/MF INSTÄLLNING > PEKSKÄRM LÄGE**. För att inaktivera pekskämskontroller och dölja pekskärmens lägesindikator, välj **AV** för **KNAPP-/RATTINSTÄLLNING > PEKSKÄRM INSTÄLLNING**.

Manuell fokus

Justera fokus manuellt.

- 1 Roterera fokuseringslägesväljaren till M.

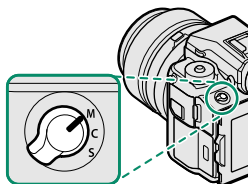

MF syns i displayen.

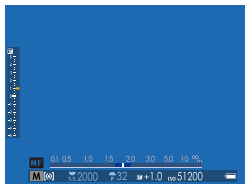

- 2 Fokusera manuellt genom att använda objektivets fokusering. Vrid ringen åt vänster för att minska fokusavståndet, åt höger för att öka.

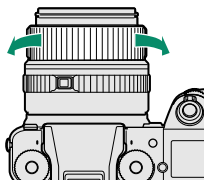

- 3 Ta bilder.

Använd **KNAPP-/RATTINSTÄLLNING > FOKUSRING** för att ändra åt vilket håll fokuseringen roterar.

Oavsett vilket alternativ som valts kommer manuell fokusering att användas när objektivet är i manuellt fokusläge.

Snabbfokus

För att använda autofokus för att fokusera på motivet i det valda fokusområdet, tryck på knappen som tilldelats fokuslås eller **AF-PÅ** (storleken på fokusområde går att välja med den bakre kommandoratten). I manuellt fokusläge går det att använda denna funktion för att snabbt fokusera på ett valt motiv med antingen enkel eller kontinuerlig AF enligt det alternativ som valts för  **AF/MF INSTÄLLNING > OMEDELBAR AF-INSTÄLLNING.**

Kontrollera fokus

Olika alternativ finns tillgängliga för att kontrollera fokus i manuellt fokusläge.

Den manuella fokusindikatorn

Den manuella fokusindikatorn visar hur väl fokusavståndet matchar avståndet till motivet i fokusmarkeringarna. Den vita linjen indikerar avståndet till motivet i fokusområdet (i meter eller fot i enlighet med det alternativ som valts för

*Fokusavstånd
(vit linje)*



Skärpedjup

SKÄRMINSTÄLLNING > MÅTTENHETER

– **FOKUSSKALA** i inställningsmenyn), den blå indikatorn skärpedjupet, eller med andra ord avståndet framför och bakom motivet som verkar vara i fokus.

Fokuszoom

Om **PÅ** har valts för **AF/MF INSTÄLLNING > FOKUS KONTROLL** zoomar kameran automatiskt in på det valda fokusområde när fokusringen vrids.

Om **STANDARD** eller **FOCUS PEAK HIGHLIGHT** har valts för **AF/MF INSTÄLLNING > MAN. FOKUSHJÄLP** kan zoomen justeras genom att rotera den bakre kommandoratten.

Fokusökning

Välj **FOCUS PEAK HIGHLIGHT** för **AF/MF INSTÄLLNING > MAN. FOKUSHJÄLP** för att markera konturer med hög kontrast. Vid fokusering, vrid fokusringen tills motivet är markerat.



MAN. FOKUSHJÄLP-menyn kan visas genom att trycka och hålla ned den bakre kommandorattens mitt.

ISO Känslighet

Justera kamerans känslighet för ljus.

Tryck på känslighetslåsknappen, vrid ratten till önskad inställning och tryck på låsknappen igen för att låsa ratten på plats.

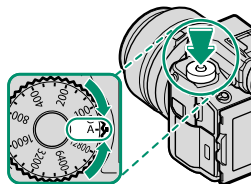

Alternativ	Beskrivning
A (auto)	Känsligheten justeras automatiskt beroende på fotografieringsförhållandena i enlighet med alternativet som valts för FOTOGRAFERING INSTÄLLNING > ISO AUTOINSTÄLLNING . Välj från AUTO1 , AUTO2 och AUTO3 .
C (kommando)	Känsligheten kan ställas in genom att vrida på den främre kommandoratten. Välj bland värden från 100 till 12800 eller välj "utökade" värden på ISO 50 eller ISO 25600 eller högre.
12800–100	Justera känsligheten manuellt. Valt värde visas i displayen.

Justera känsligheten

Höga värden kan användas för att minska oskärpa när belysningen är svag, medan lägre värden tillåter längre slutartider eller större bländare i starkt ljus, men observera att brus kan uppträda i bilder tagna med hög känslighet.

Autokänslighet (A)

Använd  **FOTOGRAFERING INSTÄLLNING > ISO AUTOINSTÄLLNING** för att välja grundkänslighet, maximal känslighet och minsta slutartid för **A** positionen på känslighetsratten. Inställningar för **AUTO1**, **AUTO2** och **AUTO3** kan lagras separat; standardinställningarna visas nedan.

Alternativ	Standard		
	AUTO1	AUTO2	AUTO3
STANDARD KÄNSLIGHET	100		
MAX. KÄNSLIGHET	800	1600	3200
MIN.SLUTTID	1/60 SEK		

Kameran väljer automatiskt en känslighet mellan standard- och maxvärden; känsligheten höjs endast över standardvärdet om den slutartid som krävs för optimal exponering skulle vara längre än det värde som valts för **MIN.SLUTTID**.

 Om värdet som valts för **STANDARD KÄNSLIGHET** är högre än värdet som valts för **MAX**, kommer **KÄNSLIGHET, STANDARD KÄNSLIGHET** att ställas in på värdet som valts för **MAX. KÄNSLIGHET**.

Kameran kan välja en slutartid som är långsammare än **MIN.SLUTTID** om bilder fortfarande kan vara underexponerade med det värde som valts för **MAX. KÄNSLIGHET**.



Mätning

Välj hur kameran mäter exponeringen.

FOTOGRAFERING INSTÄLLNING > LJUSMÄTMETOD erbjuder ett urval av följande alternativ för mätning:



Det valda alternativet aktiveras endast när **AF/MF INSTÄLLNING > SPÅRA ANSIKTE/ÖGON INST.** är **ANSIKTE AV/ÖGON AV.**

Läge	Beskrivning
[•] (spot)	Kameran mäter ljusförhållanden i ett område vid mitten av bilden som motsvarar 2 % av helheten. Rekommenderas när motivet är i motljus samt i andra situationer där bakgrunden är mycket ljusare eller mörkare än huvudmotivet.
[⊙] (mittenviktad)	Kameran mäter ljuset på hela bilden men lägger största vikt vid området i mitten.
[⊞] (multi)	Kameran bestämmer omedelbart exponering baserat på en analys av komposition, färg- och ljusstyrkefördelning. Rekommenderas i de flesta situationer.
[] (medelvärde)	Exponering ställs in på medelvärdet för hela bilden. Ger konsekvent exponering över flera bilder med samma belysning och är särskilt effektiv för landskap och porträtt av motiv klädda i svart eller vitt.



Exponeringskompensation



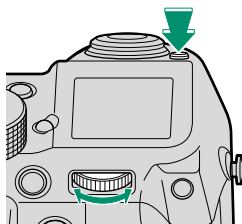

Justera exponering.

Håll in -knappen och rotera den bakre kommandoratten tills önskat värde visas i sökaren eller på LCD-skärmen.



Hur mycket kompensation som finns tillgänglig beror på fotograferingsläget.

-knappen

Om **PÅ/AV-BRYTARE** väljs för ** KNAPP-/RATTINSTÄLLNING > EXPO. KOMP. KNAPPINSTÄLLN.** kan exponeringskompensation ställas in genom att trycka på -knappen en gång, rotera den bakre kommandoratten och sedan trycka på -knappen igen. Exponeringskompensation kan tilldelas andra kontroller med ** KNAPP-/RATTINSTÄLLNING > FUNK.(Fn)-INSTÄL..**

Fokus-/exponeringslås

Komponera fotografier med motiv utanför centrum.

- 1 Fokusera:** Placera motivet i fokusområdet och tryck ned avtryckaren halvvägs för att låsa fokus och exponering. Fokus och exponering låses medan avtryckaren är nedtryckt halvvägs (AF/AE-lås).



- 2 Komponera om:** Håll avtryckaren nedtryckt halvvägs.

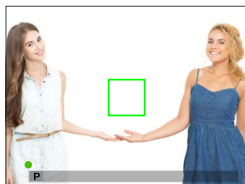

- 3 Fotografera:** Tryck ned knappen hela vägen.



Fokuslås med avtryckaren är endast tillgängligt när **ON** har valts för

 **KNAPP-/RATTINSTÄLLNING > SLUTARE AF, SLUTARE AE.**

AF-L och AE-L-knapparna

Fokus och exponering kan även låsas med funktionsknapparna. Med standardinställningarna låser **Fn4**-knappen fokus och **Fn5**-knappen exponering. Fokus och/eller exponering förblir låst medan knappen är nedtryckt, oavsett om avtryckaren är nedtryckt halvvägs eller inte.

Funktionerna för knapparna kan ändras med hjälp av följande alternativ för

☑ KNAPP-/RATTINSTÄLLNING:

- **FUNK.(Fn)-INSTÄL.:** Välj funktioner för funktionsknapparna.
- **AE/AF-LÅSLÄGE:** Om **AE/AF-LÅS VÄXLA PÅ/AV** väljs för **AE/AF-LÅSLÄGE** kommer fokus och/eller exponering att låsas när knappen trycks ned och förbli låst tills knappen trycks ned igen.

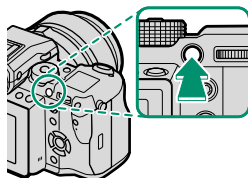

Fn4-knapp
(fokuslås)

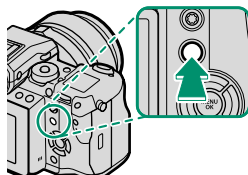

Fn5-knapp
(exponeringslås)

BKT Gaffling

Variera automatiskt inställningar över en serie bilder.

Tryck på drive-ratten och välj bland alternativen nedan.

GAFFL. AUTO EXPONERING

Använd  **FOTOGRAFERING INSTÄLLNING > AE FÖRGRENINGSINSTÄLLNING** för att välja gafflingsmängd och antal bilder. Varje gång som avtryckaren trycks ned tar kameran det angivna antalet bilder: en som använder det uppmätta värdet för exponering och de andra över- eller underexponerade med den valda gafflingsmängden.

 Oavsett gafflingsmängden kommer exponering inte överskrida gränserna för exponeringsmätningssystemet.

ISO BKT

Välj en gafflingsmängd (± 1 $\pm \frac{2}{3}$ eller $\pm \frac{1}{3}$). Varje gång avtryckaren släpps tar kameran en bild med den aktuella känsligheten och bearbetar den för att skapa ytterligare två kopior, en med känsligheten ökad och den andra med känsligheten minskad med den valda mängden.

GAFFLING.FILMSIMULERING

Varje gång slutaren frigörs tar kameran en bild och bearbetar den för att skapa kopior med de filmsimuleringsinställningar som valts med  **FOTOGRAFERING INSTÄLLNING > GAFFLING.FILMSIMULERING.**

WB| VITBALANS BKT

Välj en gafflingsmängd ($\pm 1 \pm 2$ eller ± 3). Varje gång avtryckaren släpps tar kameran en bild och bearbetar den för att skapa tre kopior: en med den aktuella inställningen för vitbalans, en med finjusterad ökning av vitbalansen med den valda mängden, och en med finjusterad minskning av vitbalansen med den valda mängden.

DR| DYNAMISK GAFFLING

Varje gång som avtryckaren trycks ned tar kameran tre bilder med olika dynamiska omfång: 100 % för den första, 200 % för den andra och 400 % för den tredje.





Medan dynamisk gaffling är aktiverad kommer känslighet att begränsas till ett minimum av ISO 400 (eller till ett minimum av ISO 100 till 400 när ett automatiskt alternativ har valts för känsligheten); känsligheten som tidigare var i kraft återställs när gafflingen tar slut.



Kontinuerlig fotografering (Serieläge)

Fånga rörelse i en serie bilder.

Tryck på drive-ratten och välj  **SERIEBILD**. Kameran tar bilder medan avtryckaren hålls nedtryckt. Fotograferingen slutar när avtryckaren släpps eller när minneskortet är fullt.

 Om filnumreringen når 999 innan fotograferingen är klar kommer återstående bilder att sparas i en ny folder.

Seriefotografering kanske inte påbörjas om det tillgängliga utrymmet på minneskortet är otillräckligt.

Bildfrekvensen varierar med motivet, slutartiden, känsligheten och fokusläget. Bildhastigheter kan minska och lagringstider öka ju fler bilder som tas. Blixten kanske inte avfyras, beroende på fotograferingsförhållandena.

Exponering

För att variera exponering för varje bild, välj **OFF** för  **KNAPP-/RATTINSTÄLLNING** > **SLUTARE AE**.

 Beroende på faktorer som bländare, känslighet och exponeringskompensation kanske inte exponeringen justeras automatiskt.



Flera exponeringar

Skapa en bild som kombinerar två exponeringar.



1 Tryck på drive-ratten och välj FLERA EXPONERINGAR.

2 Ta den första bilden.

3 Tryck på **MENU/OK**. Den första bilden visas överlagd på vyn genom objektivet och du uppmanas att ta den andra bilden.



Tryck väljaren åt vänster för att återgå till steg 2 och ta om den första bilden. Tryck på **DISP/BACK** för att spara den första bilden och avsluta utan att skapa en multiexponering.



4 Ta den andra bilden med hjälp av den första bilden som guide.

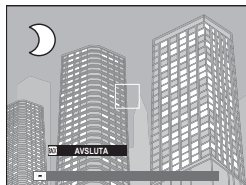

5 Tryck på **MENU/OK** för att skapa multiexponeringen, eller tryck väljaren åt vänster för att återgå till Steg 4 och ta om den andra bilden.



Seriefotografering är inte möjligt i kombination med fjärrstyrd utlösning (174).

Fotograferingsmenyerna

6



BILDKVALITET INSTÄLLNING

Justera bildkvalitetsinställningar.

För att visa bildkvalitetsinställningarna, tryck på **MENU/OK** i fotograferingsvyn och välj fliken **IQ** (**BILDKVALITET INSTÄLLNING**).



Vilka alternativ som är tillgängliga varierar beroende på vilket fotograferingsläge som valts.

BILDSTORLEK

Välj den bildstorlek och det bildförhållande som stillbilder sparas i.

Alternativ	Bildstorlek	Alternativ	Bildstorlek
L 4:3	8256 × 6192	S 4:3	4000 × 3000
L 3:2	8256 × 5504	S 3:2	4000 × 2664
L 16:9	8256 × 4640	S 16:9	4000 × 2248
L 1:1	6192 × 6192	S 1:1	2992 × 2992
L 65:24	8256 × 3048	S 65:24	4000 × 1480
L 5:4	7744 × 6192	S 5:4	3744 × 3000
L 7:6	7232 × 6192	S 7:6	3504 × 3000



BILDSTORLEK återställs inte när kameran stängs av eller ett annat fotograferingsläge väljs.

BILDKVALITET

Välj ett filformat och kompressionsvärde. Välj **SUPER FINE** (minimal komprimering), **FINE** (låg komprimering) eller **NORMAL** (hög komprimering) för att spara JPEG-bilder, **RAW** för att spara RAW-bilder eller **SUPER FINE+RAW**, **FINE+RAW** eller **NORMAL+RAW** för att spara både JPEG- och RAW-bilder. Med JPEG-bilder blir bildkvaliteten högre ju lägre komprimeringsgrad, medan högre komprimeringsgrad tillåter flera bilder att lagras i samma mängd minne.

Funktionsknapparna

För att växla mellan RAW-bildkvalitet på och av för en enstaka bild, tilldela **RAW** till en funktionsknapp (☰ 182). Om ett JPEG-alternativ är valt för bildkvalitet kommer motsvarande JPEG+RAW-alternativ att väljas tillfälligt om du trycker på knappen. Om ett JPEG+RAW-alternativ är valt kommer motsvarande JPEG-alternativ att väljas tillfälligt om du trycker på knappen, medan om **RAW** är valt kommer **FINE** att väljas tillfälligt om du trycker på knappen. Om du tar en bild eller trycker på knappen igen återställs föregående inställning.

RAW INSTÄLLNING

Välj om du vill komprimera RAW-bilder.

Alternativ	Beskrivning
OKOMPRIMERAD	RAW-bilder komprimeras inte.
FÖRLUSTFRI KOMPRIMERAD	RAW-bilder komprimeras med en reversibel algoritm som minskar filstorleken utan förlust av bilddata. Bilderna kan visas i RAW FILE CONVERTER EX 2.0 eller annan programvara som stöder "förlustfri" RAW-komprimering (☰ 212).

FILMSIMULERING

Simulera olika typer av filmeffekter, inklusive svart-vitt (med eller utan färgfilter). Välj en palett i enlighet med ditt motiv och kreativa ändamål.

Alternativ	Beskrivning
 PROVIA/STANDARD	Standard färgåtergivning. Lämpar sig för en rad olika motiv, allt från porträtt till landskap.
 Velvia/MÄTTAD	En högkontrastpalett av mättade färger, lämpar sig för naturfotografier.
 ASTIA/MJUK	Förbättrar urvalet av nyanser tillgängliga för hudtoner i porträtt samtidigt som det bevarar det ljusa blå på en himmel i dagsljus. Rekommenderas för porträttfotografering utomhus.
 CLASSIC CHROME	Mjuk färg och förbättrad kontrast för skuggor för ett lugnt utseende.
 PRO Neg. Hi	Ger något mer kontrast än  PRO Neg. Std. Rekommenderas för porträttfotografering utomhus.
 PRO Neg. Std	En mjuktonad palett. Urvalet nyanser tillgängliga för hudtoner har förbättrats, vilket gör detta till ett bra val vid porträttfotografering i studio.
 ACROS*	Ta svartvita bilder med djup tonskala och enastående skärpa.
 MONOKROM*	Ta standard svartvita bilder.
 SEPIA	Ta bilder i sepia.

* Tillgänglig med gult (**Gu**), rött (**R**) och grönt (**G**) filter, vilket gör grå toner djupare i enlighet med de nyanser som kompletterar den valda färgen. Det gula (**Gu**) filtret ger ett större djup till lila och blå nyanser och det röda (**R**) filtret till blå och gröna nyanser. Det gröna filtret (**G**) ger ett större djup till röda och bruna nyanser, inklusive hudtoner, och passar därför bra till porträtt.

 Alternativ för filmsimulering kan kombineras med inställningar för ton och skärpa.

Inställningar för filmsimulering kan även nås via genvägar ( 176).

För mer information, besök:

<http://fujifilm-x.com/en/x-stories/the-world-of-film-simulation-episode-1/>

KORNIGHET

Lägg till en kornig effekt. Välj en mängd (**STARK** eller **SVAG**) eller välj **AV** för att stänga av kornighet.

Alternativ		
STARK	SVAG	AV

FÄRG KROM EFFEKT

Fördjupa färgerna i skuggorna. Välj en önskad grad (**STARK** eller **SVAG**) eller välj **AV** för att stänga av effekten.



Alternativ		
STARK	SVAG	AV



 **FÄRG KROM EFFEKT** är inte tillgänglig under gaffling eller seriefotografering.

DYNAMISKT OMFÅNG

Kontrollerar kontrasten. Välj lägre värden för att öka kontrast när du fotograferar inomhus eller under molnbetäckt himmel, högre värden för att reducera detaljförlust i högdagrar och lågdagrar när du fotograferar scener med hög kontrast. Högre värden rekommenderas för motiv som innehåller både solljus och mörk skugga. För motiv med hög kontrast som solljus på vatten, ljust upplysta höstlöv och porträtt tagna mot en blå himmel och för vita objekt eller människor klädda i vitt; tänk dock på att fläckar kan uppstå i bilder tagna med högre värden.











Alternativ			
AUTO	 100 100%	 200 200%	 400 400%

 Om **AUTO** är valt väljer kameran automatiskt antingen  **100 100%** eller  **200 200%** i enlighet med motivet och fotograferingsförhållandena. Sluttid och bländare visas när avtryckaren trycks in halvvägs.

 **200 200%** är tillgänglig vid känslighet på ISO 200 och högre,  **400 400%** vid känslighet på ISO 400 och högre.

VITBALANS

För naturliga färger, välj en vitbalans som passar till ljuskällan.

Alternativ	Beskrivning
AUTO	Vitbalans justeras automatiskt.
 1/  2/  3	Mät ett värde för vitbalans.
	Välj en färgtemperatur.
	För motiv i direkt solljus.
	För motiv i skugga.
	Använd under fluorescerande ljus ("dagsljus").
	Använd under "varmt vitt" lysrörsljus.
	Använd under "kallt vitt" fluorescerande ljus.
	Använd under glödlampsbelysning.
	Reducerar den blå nyansen som typiskt associeras med undervattenljus.

 Resultaten kan variera beroende på fotograferingsförhållanden. Visa bilder efter fotografering för att kontrollera färgerna.

Vitbalans justeras för blixtljus endast i lägena **AUTO** och . Stäng av blixten genom att använda andra alternativ för vitbalans.

Alternativ för vitbalans kan även nås via genvägar ( 176).

Finjustera vitbalansen

När du trycker på **MENU/OK** efter att ha valt ett vitbalansalternativ visas dialogrutan till höger. Använd väljaren för att finjustera vitbalansen eller tryck på **DISP/BACK** för att avsluta utan finjustering.

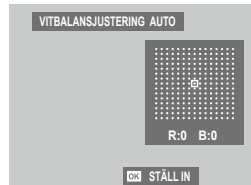

Anpassad vitbalans

Välj \mathcal{Q}_1 , \mathcal{Q}_2 eller \mathcal{Q}_3 för att justera vitbalans för ovanliga ljusförhållanden. Mätningalternativ för vitbalans kommer att visas; rama in ett vitt föremål så att det fyller upp displayen och tryck ned avtryckaren hela vägen för att mäta vitbalans (för att välja det senaste anpassade värdet och avsluta utan att mäta vitbalansen, tryck på **DISP/BACK**, eller tryck på **MENU/OK** för att välja det senaste värdet och visa dialogrutan för finjustering).

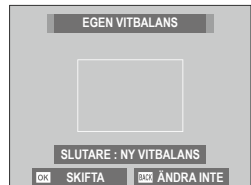

- Om **"KLART!"** visas, tryck på **MENU/OK** för att ställa in vitbalans till det uppmätta värdet.
- Om **"UNDER"** visas, höj exponeringskompensationen och försök igen.
- Om **"ÖVER"** visas, sänk exponeringskompensationen och försök igen.

K: Färgtemperatur

Om du väljer **K** i vitbalansmenyn visas en lista över färgtemperaturer. Markera en temperatur och tryck på **MENU/OK** för att välja det markerade alternativet och visa dialogrutan för finjustering.

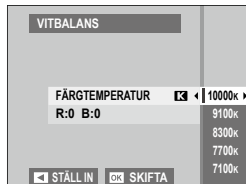

Färgtemperatur

Färgtemperatur är en objektiv mätning av färgen i en ljuskälla, uttryckt i Kelvin (K). Ljuskällor med en färgtemperatur som är nära den hos direkt solljus ser vita ut; ljuskällor med en lägre färgtemperatur har ett gult eller rött utseende, medan de med en högre färgtemperatur skiftar i blått. Du kan matcha färgtemperatur till ljuskällan eller välja alternativ som skiljer sig skarpt från ljuskällans färg för att göra bilder "varmare" eller "kallare".

HÖGDAGERNIVÅ

Justera förekomsten av högdagrar. Välj mellan sju alternativ mellan +4 och -2.

Alternativ						
+4	+3	+2	+1	0	-1	-2

LÅGDAGERNIVÅ

Justera förekomsten av skuggor. Välj mellan sju alternativ mellan +4 och -2.

Alternativ						
+4	+3	+2	+1	0	-1	-2

FÄRG

Justera färgdensiteten. Välj mellan nio alternativ mellan +4 och -4.

Alternativ								
+4	+3	+2	+1	0	-1	-2	-3	-4

SKÄRPA

Gör konturer skarpare eller mjukare. Välj mellan nio alternativ mellan +4 och -4.

Alternativ								
+4	+3	+2	+1	0	-1	-2	-3	-4

BRUSREDUCERING

Minska brus i bilder tagna med hög känslighet. Välj mellan nio alternativ mellan +4 och -4.

Alternativ								
+4	+3	+2	+1	0	-1	-2	-3	-4

BRUSRED VID LÅNG EXP.

Välj **PÅ** för att minska fläckar i långtidsexponeringar.

Alternativ	
PÅ	AV

OBJEKT.MODUL.OPT.

Välj **PÅ** för att förbättra definitionen genom att justera för diffraktion och den svaga förlusten av fokus i objektivets periferi.

Alternativ	
PÅ	AV

FÄRGRYMD

Välj färgomfång för färgåtergivning.

Alternativ	Beskrivning
sRGB	Rekommenderas i de flesta situationer.
Adobe RGB	För professionell utskrift.

PIXELMAPPING

Använd det här alternativet om du upptäcker ljuspunkter i dina bilder.

- 1 Tryck på **MENU/OK** i fotograferingsvyn och välj fliken  **BILDKVALITET INSTÄLLNING**.
- 2 Markera **PIXELMAPPING** och tryck på **MENU/OK** för att utföra pixelmappning. Bearbetningen kan ta några sekunder.

 Resultaten garanteras inte.

Se till att batteriet är fulladdat innan du påbörjar pixelmappningen.

Pixelmappning är inte tillgängligt när kamerans temperatur är högre än vanligt.

VÄLJ ANPAD. INST.

Återkalla inställningar sparade med **ÄNDRA./SPARA ANP. INST.** Inställningarna kan hämtas från någon av de sju bankerna med anpassade inställningar.

Banker						
ANPASSAD 1	ANPASSAD 2	ANPASSAD 3	ANPASSAD 4			
	ANPASSAD 5	ANPASSAD 6	ANPASSAD 7			

ÄNDRA./SPARA ANP. INST.

Spara upp till 7 uppsättningar av anpassade kamerainställningar för vanligt förekommande situationer. Sparade inställningar går att återhämta med alternativet **BILDKVALITET INSTÄLLNING > VÄLJ ANPAD. INST.**

- 1 Tryck på **MENU/OK** i fotograferingsläge för att visa fotograferingsmenyn. Välj fliken **BILDKVALITET INSTÄLLNING**, markera sedan **ÄNDRA./SPARA ANP. INST.** och tryck på **MENU/OK**.
- 2 Markera en bank för anpassade inställningar och tryck på **MENU/OK** för att välja.

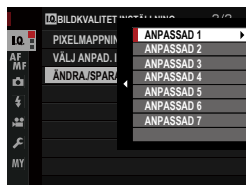

- 3 Justera följande enligt önskemål:

- DYNAMISKT OMFÅNG
- FILMSIMULERING
- KORNIQHET
- FÄRG KROM EFFEKT
- VITBALANS
- HÖGDAGERNIVÅ
- LÅGDAGERNIVÅ
- FÄRG
- SKÄRPA
- BRUSREDUCERING



- 4 Tryck på **DISP/BACK**. En bekräftelsedialogruta visas; markera **OK** och tryck på **MENU/OK**.



För att spara kamerans aktuella inställningar i den valda banken, markera **SPARA NY. INST.** i steg 3 och tryck på **MENU/OK**. Banker kan döpas om med hjälp av **REDIGERA KUNDNAMN**.

För att återställa standardinställningarna för den aktuella banken, markera **ÅTERSTÄLL**.

AF/MF INSTÄLLNING

Justera fokusinställningar.

För att justera fokuseringsinställningarna, tryck på **MENU/OK** i fotograferingsvyn och välj fliken **AF/MF** (**AF/MF INSTÄLLNING**).





Vilka alternativ som är tillgängliga varierar beroende på vilket fotograferingsläge som valts.

FOKUSOMRÅDE

Välj fokusområde för autofokus, manuell fokus och fokuszoom.

AF LÄGE

Välj AF-läge för fokusläge **S** och **C**.

Alternativ	Beskrivning
 ENSKILD PUNKT	Kameran fokuserar på motivet i den valda fokuspunkten. Antalet tillgängliga fokuspunkter går att välja genom AF/MF INSTÄLLNING > ANTAL FOKUSPUNKTER . Använd för exakt fokusering på ett valt motiv.
 ZON	Kameran fokuserar på motivet i den valda fokuszonen. Fokuszoner inkluderar flera fokuspunkter, vilket gör det lättare att fokusera på motiv som är i rörelse.
 BRED/SPÅRNING	I fokusläge C fokuserar kameran på motivet i den valda fokuspunkten när avtryckaren trycks in halvvägs. I fokusläge S fokuserar kameran automatiskt på motiv med hög kontrast; områden i fokus visas på skärmen. Kameran kanske inte kan fokusera på små objekt eller motiv som rör sig snabbt.

SPARA AF LÄGE EFTER RIKTN.

Välj om fokusläget och fokusområdet som använts när kameran befinns i stående orientering lagras separat från de som används när kameran används i liggande orientering.

Alternativ	Beskrivning
AV	Samma inställningar används i båda riktningarna.
FOKUSOMRÅDE BARA	Fokusområdet för varje orientering kan väljas separat.
PÅ	Fokusläget och fokusområdet kan väljas separat.

SNABB AF

Välj **PÅ** för snabbare fokustider. Bildkvaliteten kommer att sjunka medan kameran fokuserar.

Alternativ	
PÅ	AV

AF-PUNKT DISPLAY

Välj om enskilda fokusramar visas när **ZON** eller **BRED/SPÅRNING** har valts för  **AF/MF INSTÄLLNING > AF LÄGE**.

Alternativ	
ON	OFF

ANTAL FOKUSPUNKTER

Välj antalet fokuspunkter som ska finnas tillgängliga för val av fokuspunkt i manuellt fokusläge eller då **ENSKILD PUNKT** har valts som **AF LÄGE**.

Alternativ	Beskrivning
117 PUNKTER (9x13)	Välj från 117 fokuspunkter ordnade i ett 13:9-rutnät.
425 PUNKTER (17x25)	Välj från 425 fokuspunkter ordnade i ett 25:17-rutnät.

FÖR-AF

Om **PÅ** är valt kommer kameran att fortsätta att justera fokus även när avtryckaren inte trycks ner halvvägs. Observera att detta ökar batteriförbrukningen.

Alternativ	
PÅ	AV

SPÅRA ANSIKTE/ÖGON INST.

Intelligent ansiktsdetektion ställer in fokus och exponering för mänskliga ansikten var som helst i bilden, vilket förhindrar att kameran fokuserar på bakgrunden i grupporträtt. Välj för bilder som framhäver porträttmotiv. Ansikten kan detekteras med kameran i liggande eller stående läge; om ett ansikte detekteras indikeras det med en grön ram. Om det finns mer än ett ansikte i bild väljer kameran det ansikte som är närmast centrum; övriga ansikten indikeras med vita ramar. Du kan även välja huruvida kameran upptäcker och fokuserar på ögon när Intelligent Face Detection (intelligent ansiktsdetektion) är på. Välj bland följande alternativ:

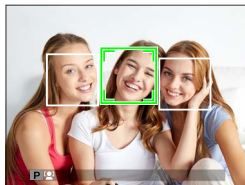

Alternativ	Beskrivning
ANSIKTE PÅ/ÖGON AV	Intelligent ansiktsdetektion endast.
ANSIKTE PÅ/ÖGON AUTO	Kameran väljer automatiskt vilket öga som fokuseringen ligger på när ett ansikte upptäcks.
ANS. PÅ/HÖGER ÖGA PRI.	Kameran fokuserar på subjektets högra öga med intelligent ansiktsdetektion.
ANS. PÅ/VÄNS. ÖGA PRI.	Kameran fokuserar på subjektets vänstra öga med intelligent ansiktsdetektion.
ANSIKTE AV/ÖGON AV	Intelligent ansiktsdetektion och ögonprioritet av.

 I vissa lägen kan kameran ställa in exponeringen för hela bilden istället för porträttmotiv.

Om motivet flyttar sig då avtryckaren trycks ned kan det hända att ansiktet inte är kvar i området som indikeras av den gröna ramen när bilden tas.

 Om kameran inte kan upptäcka motivets ögon för att de är dolda av hår, glasögon eller andra föremål, kommer kameran i stället att fokusera på ansikten.

Alternativ för ansikts-/ögondetektering kan även nås via genvägar ( 176).

AF+MF

Om **PÅ** har valts i fokusläge **S** kan fokus justeras manuellt genom att vrida på fokusringen medan avtryckaren är nedtryckt halvvägs. Både alternativ med standard- och fokusmarkerings-MF-hjälp stöds.

Alternativ	
PÅ	AV
	Objektiv med en fokusavståndsindikator måste ställas in på manuellt fokusläge (MF) innan detta alternativ kan användas. Genom att välja MF avaktiveras fokusavståndsindikatorn. Ställ in fokuseringsringen till mitten av fokusavståndsindikatorn eftersom kameran kanske inte kan fokusera om ringen ställs in på oändlighet eller det minsta fokusavståndet.
	Fokusökning kan användas för att kontrollera fokus. Om du vill aktivera fokusökning, välj FOCUS PEAK HIGHLIGHT för MAN. FOKUSHJÄLP .

AF + MF fokuszoom

När **PÅ** har valts för  **AF/MF INSTÄLLNING** > **FOKUS KONTROLL** och **ENSKILD PUNKT** har valts för **AF LÄGE** kan fokuszoom användas för att zooma in på det valda fokusområdet. Zoomförhållandet (2,5x, 4x, 8x eller 16.7x) går att välja genom den bakre kommandoratten.

MAN. FOKUSHJÄLP

Välj hur fokus visas i manuellt fokusläge.

Alternativ	Beskrivning
STANDARD	Fokus visas normalt.
FOCUS PEAK HIGHLIGHT	Kameran förstärker konturer med hög kontrast. Välj en färg och accentueringsnivå.

FOKUS KONTROLL

Om **PÅ** har valts kommer displayen automatiskt att zooma in på det valda fokusområdet när fokusringen vrids i manuellt fokusläge.

Alternativ	
PÅ	AV



Genom att trycka på mitten av den bakre kommandoratten avbryts fokuszoom.

SAMMANKOPPLA SPOT AE & FOKUS

Välj **PÅ** för att mäta det aktuella fokusområdet när **ENSKILD PUNKT** är valt för **AF LÄGE** och **SPOT** är valt för **LJUSMÄTMETOD**.

Alternativ	
PÅ	AV

OMEDELBAR AF-INSTÄLLNING

Välj om kameran fokuserar med hjälp av enkel AF (**AF-S**) eller kontinuerlig AF (**AF-C**) när knappen som tilldelats fokuslås trycks ned i manuellt fokusläge.

Alternativ	
AF-S	AF-C

SKALA FÖR SKÄRPEDJUP

Välj **BAS FÖR FILMFORMAT** för att få hjälp med praktiska bedömningar av skärpedjupet för bilder som ska användas för tryck och liknande eller **PIXELBAS** för att få hjälp med att bedöma skärpedjupet för bilder som ska användas högupplöst på datorer och andra elektroniska skärmar.

Alternativ	
PIXELBAS	BAS FÖR FILMFORMAT

PRIORITET AV SLÄPP/FOKUS

Välj hur kameran ska fokusera i fokusläge **AF-S** eller **AF-C**.

Alternativ	Beskrivning
SLÄPPA	Slutaren prioriteras framför fokus. Bilder kan tas även när kameran inte är i fokus.
FOKUSERA	Fokus prioriteras framför slutaren. Bilder kan endast tas när kameran är i fokus.

PEKSKÄRM LÄGE

Välj om pekkontroller ska användas för fokusering.

Läge	Beskrivning
AF	Tryck på displayen för att välja en fokuspunkt och låsa fokus. Slutaren kan utlösas genom att trycka in avtryckaren hela vägen ner.
OMRÅDE	Tryck på displayen för att flytta fokuseringsramen till vald punkt. Den valda punkten kommer att användas för fokus och fokuseringszoom.
AV	Pekkontroller av.



För att inaktivera pekkontroller och dölja pekskärmens lägesindikator, välj **AV** för **KNAPP-/RATTINSTÄLLNING > PEKSKÄRM INSTÄLLNING**.

FOTOGRAFERING INSTÄLLNING

Justera fotograferingsalternativ.



För att justera fotograferingsalternativen, tryck på **MENU/OK** i fotograferingsvyn och välj fliken  (**FOTOGRAFERING INSTÄLLNING**).



 Vilka alternativ som är tillgängliga varierar beroende på vilket fotograferingsläge som valts.

SJÄLVUTLÖSARE

Välj en fördröjning av avtryckaren.

Alternativ	Beskrivning
 2 SEK	Slutaren utlöses två sekunder efter att avtryckaren trycks ned. Använd för att reducera oskärpa orsakad av kamerarörelse när avtryckaren trycks ned. Självutlösarlampen blinkar medan timern räknar ned.
 10 SEK	Slutaren utlöses tio sekunder efter att avtryckaren trycks ned. Använd för fotografier där du själv vill vara med. Självutlösarlampen blinkar omedelbart innan bilden tas.
AV	Självutlösare av.

Om ett annat alternativ än **AV** är valt startar timern när avtryckaren trycks ned hela vägen. Displayen visar hur många sekunder som återstår tills bilden tas. För att stoppa timern innan bilden tas, tryck på **DISP/BACK**.

 Stå bakom kameran när avtryckaren används. Om du står framför objektivet kan det störa fokus och exponering.

SPARA SJÄLVUTLÖSARINSTÄL.

Om **PÅ** är valt kvarstår den valda inställningen efter att en bild har tagits eller kameran stängs av.

Alternativ	
PÅ	AV

INTERVALLTIMERFOTOGR.

Konfigurera kameran för att ta bilder automatiskt med ett förinställt intervall.

- 1 Markera **INTERVALLTIMERFOTOGR.** i fliken **FOTOGRAFERING INSTÄLLNING**) och tryck på **MENU/OK**.

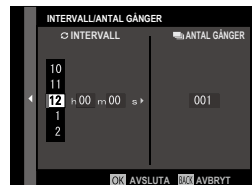

- 2 Använd väljaren för att välja intervall och antal bilder. Tryck på **MENU/OK** för att fortsätta.



- 3 Använd väljaren för att välja starttid och tryck sedan på **MENU/OK**. Fotograferingen startar automatiskt.

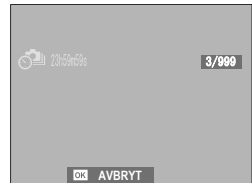

 Intervalltimerfotografering kan inte användas med slutartiden **B** (bulb) eller vid fotografering av flera exponeringar. I serietagningsläge kan endast en bild tas varje gång avtryckaren trycks ned.

 Användning av stativ rekommenderas.

Kontrollera batterinivån innan du börjar. Vi rekommenderar användning av en separat såld AC-15V nätadapter.

Displayen släcks mellan bilderna och tänds i några sekunder innan nästa bild tas. Displayen kan aktiveras när som helst genom att trycka in avtryckaren.

För att fortsätta fotografera tills minneskortet är fullt, ställ in antalet bilder till ∞.

AE FÖRGRENINGSINSTÄLLNING

Justera inställningar för exponeringsgaffling.

Alternativ	Beskrivning
BILDRUTOR/ STEG INSTÄLLNING	Välj antal bilder i gafflingssekvensen (BILDER) och hur mycket exponeringen varieras för varje bild (STEG).
1 BILDRUTA/ KONTINUERLIG SEKVENSIINSTÄLLNING	Välj om bilderna i gafflingssekvensen tas en bild åt gången (1 BILDR.) eller i en enda serie (KONTINUERLIG).
	Välj i vilken ordning bilderna tas.

GAFFLING.FILMSIMULERING

Välj de tre filmtyperna som används för filmsimuleringsgaffling ( 88).

Alternativ		
 PROVIA/STANDARD	 Velvia/MÄTTAD	 ASTIA/MJUK
 CLASSIC CHROME	 PRO Neg. Hi	 PRO Neg. Std
 ACROS*	 MONOKROM*	 SEPIA

* Tillgänglig med gult (**Gu**), rött (**R**) och grönt (**G**) filter.

LJUSMÄTMETOD

Välj hur kameran mäter exponeringen.



Det valda alternativet aktiveras endast när **AF/MF INSTÄLLNING > SPÅRA ANSIKTE/ÖGON INST.** är **ANSIKTE AV/ÖGON AV.**

Läge	Beskrivning
 MULTI	Kameran bestämmer omedelbart exponering baserat på en analys av komposition, färg- och ljusstyrkefördelning. Rekommenderas i de flesta situationer.
 CENTERVIKTAD	Kameran mäter ljuset på hela bilden men lägger största vikt vid området i mitten.
 SPOT	Kameran mäter ljusförhållanden i ett område vid mitten av bilden som motsvarar 2 % av helheten. Rekommenderas när motivet är i motljus samt i andra situationer där bakgrunden är mycket ljusare eller mörkare än huvudmotivet.
 MEDELVÄRDE	Exponering ställs in på medelvärdet för hela bilden. Ger konsekvent exponering över flera bilder med samma belysning och är särskilt effektiv för landskap och porträtt av motiv klädda i svart eller vitt.

SLUTARTYP

Välj slutartypen. Välj den elektroniska slutaren för att inaktivera slutarljudet.

Alternativ	Beskrivning
MS MEKANISK SLUTARE	Ta bilder med den mekaniska slutaren.
ES ELEKTRONISK SLUTARE	Ta bilder med den elektroniska slutaren.
EFCS E FÖRSTA RIDÅ SLUTARE	Minskar fördröjningen mellan att avtryckaren trycks ned och start av exponeringen. Den mekaniska slutaren används vid korta slutartider (📖 244).
MS MEKANISK+ ES ELEKTRONISK	Kameran väljer den mekaniska eller elektroniska slutaren enligt fotograferingsförhållanden.
EFCS E FÖRSTA RIDÅ+ ES ELEKTR	Kameran väljer den elektroniska eller elektroniska främre ridåslutaren enligt fotograferingsförhållanden.



Om ett annat alternativ än **MS MEKANISK SLUTARE** är valt kan kortare slutartider än $\frac{1}{4000}$ väljas genom att vrida slutartidsratten till **4000** och sedan vrida på den bakre kommandoratten.

 När den elektroniska slutaren används, kan förvrängningar synas i bilder av rörliga motiv och i handhållna bilder tagna med hög slutarhastighet, medan strimmor och dimma kan uppstå i bilder som tas under fluorescerande ljus eller annan flimrande eller ojämn belysning. När du tar bilder med slutaren tystad, respektera motivens bildrättigheter och personliga integritet.

 När den elektroniska slutaren används inaktiveras blixten, känslighet är begränsad till värden på ISO 12800–100 och brusreducering för lång exponering har ingen effekt.

BILDSTAB LÄGE

Minska oskärpan.

Alternativ	Beskrivning
 KONTINUERLIG	Bildstabilisering på.
 BARA VID EXP.	Bildstabilisering aktiveras endast när avtryckaren trycks in halvvägs (fokusläge C) eller när slutaren utlöses.
AV	Bildstabilisering av;  visas i displayen. Rekommenderas när kameran är på ett stativ.

 Detta alternativ är endast tillgängligt med objektiv som stöder bildstabilisering.

ISO AUTOINSTÄLLNING

Välj grundkänslighet, maximal känslighet och minimal slutarhastighet för A-positionen på känslighetsratten. Inställningar för **AUTO1**, **AUTO2** och **AUTO3** kan lagras separat; standardinställningarna visas nedan.

Alternativ	Standard		
	AUTO1	AUTO2	AUTO3
STANDARD KÄNSLIGHET	100		
MAX. KÄNSLIGHET	800	1600	3200
MIN.SLUTTID	1/60 SEK		

Kameran väljer automatiskt en känslighet mellan standard- och maxvärden; känsligheten höjs endast över standardvärdet om den slutartid som krävs för optimal exponering skulle vara längre än det värde som valts för **MIN.SLUTTID**.

 Om värdet som valts för **STANDARD KÄNSLIGHET** är högre än värdet som valts för **MAX. KÄNSLIGHET**, **STANDARD KÄNSLIGHET** kommer att ställas in på värdet som valts för **MAX. KÄNSLIGHET**.

Kameran kan välja en slutartid som är långsammare än **MIN.SLUTTID** om bilder fortfarande kan vara underexponerade med det värde som valts för **MAX. KÄNSLIGHET**.

FATTN.AD.INST.

Justera inställningarna för objektiv som ansluts via en monteringsadapter.

Val av slutare

Vid användning av objektiv med en intern slutare, välj om slutaren på kameran (**HUS**) eller objektivet (**OBJEKTIV**) ska användas.

⚠ Detta alternativ kanske inte har någon effekt med vissa objektiv.

Sparade inställningar

Lagra inställningar för upp till 6 objektiv eller välj **AV** för att inaktivera korrigeringar för brännvidd, distorsion, färgskuggning och perifer belysning.

Välja brännvidd

Använd väljaren för att ange brännvidden.

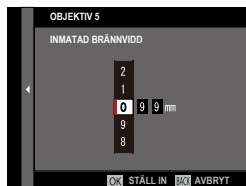

Distorsionskorrigering

Välj mellan alternativen **STARK**, **MEDEL** eller **SVAG** för att korrigera **TUNNFORMIG** eller **KUDDFORMIG**-förvrängning.



Korrigerig av färgnyanser

Variationer av färger (nyanser) mellan mitten och kanterna på bilden kan justeras separat för varje hörn.

För att korrigera färgnyanser, följ stegen nedan.

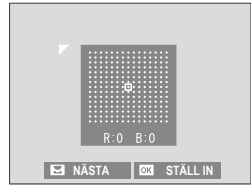

- 1 Roter den bakre kommandoratten för att välja ett hörn. Det valda hörnet indikeras med en triangel.
- 2 Använd väljaren för att justera nyanserna tills det inte längre finns någon synlig färgskillnad mellan det valda hörnet och mitten av bilden. Tryck väljaren åt vänster eller höger för att justera färgerna på den cyan-röda axeln. Tryck väljarknappen uppåt eller nedåt för att justera färgerna på den blå-gula axeln.



För att avgöra hur mycket som krävs, justera färgnyanskorrigeringen medan du tar foton på en blå himmel eller ett grått pappersark.

Korrigerig periferisk belysning

Välj ett värde mellan -5 och $+5$. Väljs ett positivt värde ökar den periferiska belysningen, medan ett negativt värde minskar den periferiska belysningen. Positiva värden rekommenderas för äldre objektiv, negativa värden för att skapa en effekt som om bilden har tagits med en antik lins eller hålkamera.

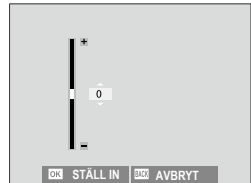

För att avgöra hur mycket som krävs, justera vinjetteringskorrigeringen medan du tar foton på en blå himmel eller ett grått pappersark.

TRÅDLÖS KOMM.

Anslut till smartphones som kör appen "FUJIFILM Camera Remote". Smartphone kan användas för att bläddra mellan bilderna på kameran, ladda ner valda bilder, fjärrstyra kameran eller överföra platsdata till kameran.



För nedladdning och annan information, besök:

<http://fujifilm-dsc.com/wifi/>



BLIXTINSTÄLLNING

Justera blixtrelaterade inställningar.

För att visa blixinställningar, tryck på **MENU/OK** i fotograferingsvyn och välj fliken **⚡ (BLIXTINSTÄLLNING)**.



Vilka alternativ som är tillgängliga varierar beroende på vilket fotograferingsläge som valts.

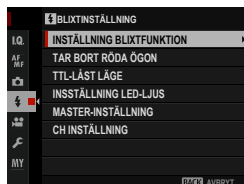

INSTÄLLNING BLIXTFUNKTION

Välj blyxkontrolläge, blyxläge eller synkläge eller justera blyxtnivån. Vilka alternativ som är tillgängliga varierar beroende på blyxten.



Se sidan 197 för mer information.

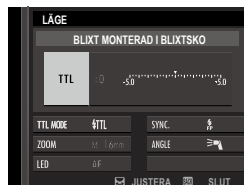

TAR BORT RÖDA ÖGON

Ta bort röda ögon-effekter som orsakas av blyxten.

Alternativ	Beskrivning
BLIXT+BORTTAGN.	En röda ögon-reducering före blyxt kombineras med digital röda-ögon-borttagning.
BLIXT	Endast röda ögonreducering med blyxt.
BORTTAGNING	Endast digital borttagning av röda ögon.
AV	Röda ögon-reducering vid blyxt och digital röda ögon-borttagning av.



Röda ögon-reducering kan användas i TTL-blyxstyrningsläge. Digital borttagning av röda ögon utförs endast när ett ansikte upptäckts och är inte tillgänglig med RAW-bilder.

TTL-LÅST LÄGE

I stället för att justera blixtnivån för varje bild kan TTL-blixtkontroll låsas för jämna resultat genom en serie fotografier.

Alternativ	Beskrivning
LÅS MED SISTA BLIXT	Blixteffekten låses vid värdet som mäts för den senaste bilden. Ett felmeddelande visas om inget tidigare mätt värde existerar.
LÅS MED MÄTNING BLIXT	Kameran avger en serie av för-blixtar och låser blixtnivån vid det uppmätta värdet.

 För att använda TTL-låset, tilldela **TTL-LÅS** till en kamerakontroll och använd sedan kontrollen för att aktivera eller inaktivera TTL-lås (📖 182). Blixtkompensation kan justeras medan TTL-lås är aktiverat.

INSTÄLLNING LED-LJUS

Välj om du vill använda blixtenhetens LED videolampa (om tillgänglig) som "catchlight" eller AF-hjälpbelysning när du tar bilder.

Alternativ	LED videoljusets funktion i stillbildsfotografering
FÅNGA LJUSTET	Catchlight
AF ASSIST	AF-hjälpbelysning
AF ASSIST+FÅNGA LJUSTET	AF-hjälpbelysning och catchlight
AV	Inget

 Detta alternativ kan också nås via blixtnställningsmenyn.

MASTER-INSTÄLLNING

Välj en blyxtgrupp (A, B eller C) för blixten som är monterad på kamerans blyxtsko när den fungerar som masterblyxt som styr fjärrblyxtenheter via FUJIFILM trådlös optisk blyxtkontroll eller välj **OFF** för att begränsa masterblyxtens ljus till en nivå som inte påverkar den slutliga bilden.

Alternativ			
Gr A	Gr B	Gr C	OFF



Detta alternativ kan också nås via blyxtinställningsmenyn.

CH INSTÄLLNING

Välj den kanal som används för kommunikation mellan masterblyxten och fjärrblyxtenheter vid användning av FUJIFILM optisk trådlös blyxtkontroll. Separata kanaler kan användas för olika blyxtsystem eller för att förhindra störningar när flera system arbetar i närheten.

Alternativ			
CH1	CH2	CH3	CH4



FILMINSTÄLLNING

Justera filminspelningsoptioner.

För att visa alternativ för videinspelning, tryck på **MENU/OK** i fotograferingsvyn och välj fliken (**FILMINSTÄLLNING**).



Vilka alternativ som är tillgängliga varierar beroende på vilket fotograferingsläge som valts.

FILMLÄGE

Välj en bildstorlek och bildfrekvens för filminspelning.

Alternativ	Bildstorlek	Hastighet
1080/29.97P	1920 × 1080 (Full HD)	29,97 bps
1080/25P		25 bps
1080/24P		24 bps
1080/23.98P		23,98 bps
720/29.97P	1280 × 720 (HD)	29,97 bps
720/25P		25 bps
720/24P		24 bps
720/23.98P		23,98 bps

AF I FILMLÄGE

Välj hur kameran väljer fokuspunkten för filminspelning.

Alternativ	Beskrivning
MULTI	Automatiskt fokuspunktsval.
AF ZON	Kameran fokuserar på motivet i det valda fokusområdet.

HDMI-UTGÅNG INFOSKÄRM

Om **ON** är valt speglar de HDMI-enheter som kameran är ansluten till informationen i kamerans display.

Alternativ	
ON	OFF

HDMI INSPELNINGSKONTROLL

Välj om kameran sänder start- och stoppsignaler för film till HDMI-enheten när avtryckaren trycks in för att starta och stoppa filminspelning.

Alternativ	
ON	OFF

MIK NIVÅJUSTERING

Justera inspelningsnivån för de inbyggda och externa mikrofonerna.

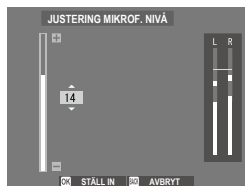

Alternativ	Beskrivning
20—1	Välj en inspelningsnivå.
OFF	Inaktivera mikrofonen.



Displayer visar toppinspelningsnivån som detekteras under en given period.

Du kan tilldela **MIK NIVÅJUSTERING** till en kamerakontroll och sedan använda kontrollen för att justera mikrofonnivån under inspelning.

Bildvisning och bildvisningsmenyn

7

Bildvisningsdisplayen

Detta avsnitt listar de indikatorer som kan visas under bildvisning.

! Illustrerande syfte visas skärmar med alla indikatorer tända.

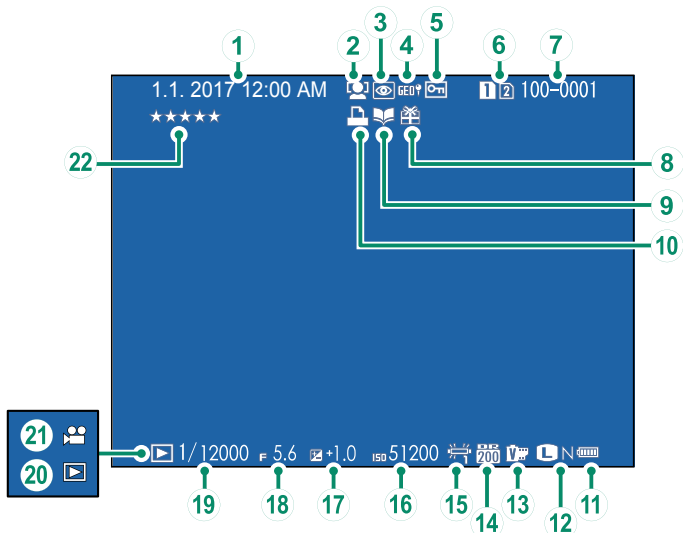

① Datum och tid	37, 147	⑫ Bildstorlek/-kvalitet	86, 87
② Indikator för ansiktsdetektion	100	⑬ Filmsimulering	88
③ Indikator för röda ögon-borttagning	113, 135	⑭ Dynamiskt omfång	89
④ Positionsdata	173, 210	⑮ Vitbalans	90
⑤ Skyddad bild	133	⑯ Känslighet	74
⑥ Kortplats	126	⑰ Exponeringskompensation	77
⑦ Bildnummer	169	⑱ Bländare	53, 58, 60
⑧ Presentbild	43	⑲ Slutartid	53, 54, 60
⑨ Indikator fotobokshjälp	139	⑳ Indikator för uppspelningsläge	43
⑩ DPOF-utskriftsindikator	141	㉑ Filmikon	49
⑪ Batterinivå	36	㉒ Betygsättning	121

DISP/BACK-knappen

DISP/BACK-knappen styr visningen av indikatorer under bildvisning.

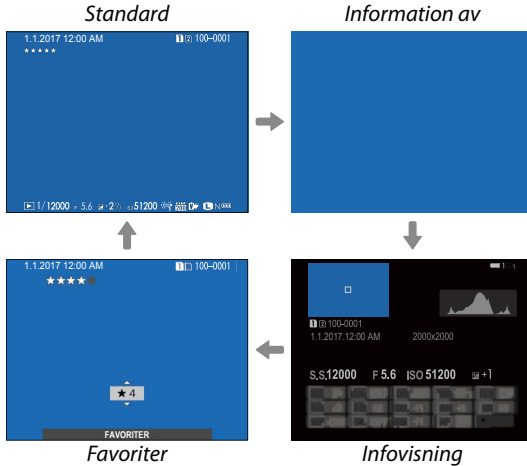
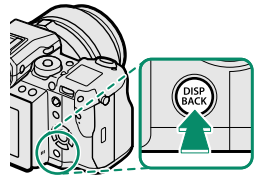

Infovisning

I infovisningen kan du trycka väljarknappen uppåt för att bläddra genom informationsmeddelanden och histogram.

Favoriter: Betygsätta bilder

För att betygsätta den aktuella bilden trycker du på **DISP/BACK** och trycker väljaren uppåt och nedåt för att välja från noll till fem stjärnor.

Visa fotoinformation

Displayen för fotoinformation ändras varje gång väljaren trycks uppåt.

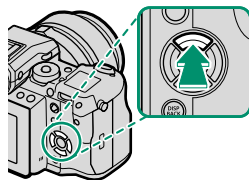
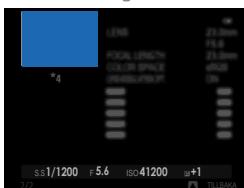
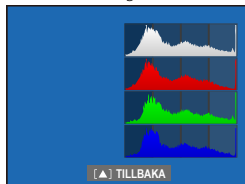
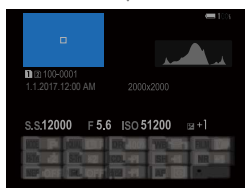
*Grundläggande data**Histogram**Infovisning 2**Infovisning 1***Zooma in på fokuspunkten**

Tryck mitt på den bakre kommandoratten för att zooma in på fokuspunkten. Tryck igen för att återgå till helskrämsvisning.

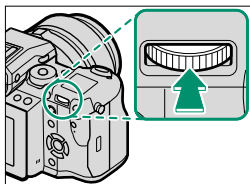

Visa bilder

Läs detta avsnitt för information om bildvisningszoom och multi-bildvisning.

Använd den bakre kommandoratten för att gå från helskrämsbildvisning till bildvisningszoom eller multi-bildvisning.

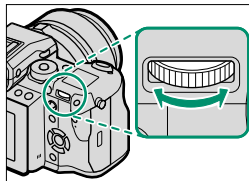

Helskrämsbildvisning

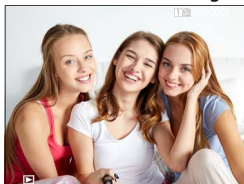

Multi-bildvisning



Niobildvisning



Hundrabildvisning

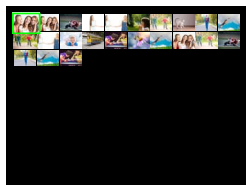

Bildvisningszoom



Medelzoom



Maximal zoom



Bildvisningszoom

Rotera den bakre kommandoratten åt höger för att zooma in den aktuella bilden, åt vänster för att zooma ut. För att avbryta zoomningen, tryck på **DISP/BACK**, **MENU/OK** eller mitt på den bakre kommandoratten.



Den maximala zoomgraden varierar med alternativet som valts för **BILDKVALITET INSTÄLLNING > BILDSTORLEK**. Bildvisningszoom är inte tillgänglig med beskurna eller storleksändrade kopior sparade med storleken **640**.

Scrolla

När bilden har zoomats in kan väljaren användas för att visa områden av bilden som för närvarande inte är synliga i displayen.



Navigeringsfönster

Multi-bildvisning

För att ändra antalet bilder som visas roterar du den bakre kommandoratten åt vänster när en bild visas i helskärm.



Använd väljaren för att markera bilder och tryck på **MENU/OK** för att visa den markerade bilden i helskärmsläge. I nio- och hundrabildsdisplayerna, tryck väljaren uppåt eller nedåt för att visa fler bilder.

Pekkontroller vid bildvisning

När PÅ har valts för **KNAPP-/RATTINSTÄLLNING > PEKSKÄRM INSTÄLLNING** går pekkontrollerna att använda för följande bildvisningsfunktioner.

- **Svep:** Svep med ett finger över skärmen för att visa andra bilder.
- **Dra isär:** Placera två fingrar på skärmen och dra isär för att zooma in.
- **Nyp:** Placera två fingrar på skärmen och nyp för att zooma ut. Genom att zooma ut när en bild visas i helskärmsläge aktiveras visning av flera bilder.
- **Dubbeltryck:** Tryck på skärmen två gånger för att zooma in på valt område.
- **Dra:** Visa andra delar av bilden vid zoomning.



Bildvisningsmenyn

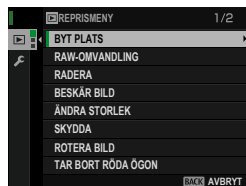

Justera bildvisningsinställningar.

Bildvisningsmenyn visas när du trycker på **MENU/OK** i bildvisningsläge.



BYT PLATS

Välj från vilket minneskort bilderna ska visas.

 Om två minneskort används kan du trycka och hålla ned -knappen för att välja vilket minneskort som ska användas vid visning.

RAW-OMVANDLING

RAW-bilder lagrar information om kamerainställningar separat från infångad data från kamerans bildsensor. Genom att använda alternativet  **REPRISMENY** > **RAW-OMVANDLING** kan du skapa JPEG-kopior av RAW-bilder med hjälp av olika alternativ för de inställningar som listas på sidan 128. Ursprunglig bilddata påverkas inte, vilket innebär att en enda RAW-bild kan behandlas på en mängd olika sätt.

- 1 Tryck på **MENU/OK** när en RAW-bild visas för att visa bildvisningsmenyn.

- 2 Tryck på väljarknappen uppåt eller nedåt för att markera  **REPRISMENY** > **RAW-OMVANDLING** och tryck på **MENU/OK** för att visa inställningar.



Dessa alternativ kan även visas genom att trycka på **Q**-knappen under bildvisning.



- 3 Tryck väljaren uppåt eller nedåt för att markera en inställning och tryck väljaren åt höger för att visa alternativ. Tryck väljaren uppåt eller nedåt för att markera önskat alternativ och tryck på **MENU/OK** för att välja och återgå till inställningslistan. Upprepa detta steg för att justera övriga inställningar.

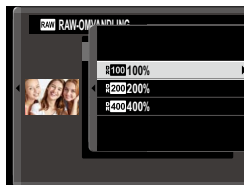

- 4 Tryck på **Q**-knappen för att förhandsgranska JPEG-kopian och tryck på **MENU/OK** för att spara.

De inställningar som kan justeras vid konvertering av bilder från RAW till JPEG är:

Inställning	Beskrivning
ÅTERS. FOTOG.FÖRHÅLL.	Skapa en JPEG-kopia med de inställningar som gällde då bilden togs.
FILTYP	Välj ett filformat.
BILDSTORLEK	Välj en bildstorlek.
BILDKVALITET	Justera bildkvaliteten.
ÖKA/MINSKA KÄNSLIGHET	Justera exponering.
DYNAMISKT OMFÅNG	Förbättra detaljer i högdagrar för naturlig kontrast.
FILMSIMULERING	Simulera effekterna av olika typer av film.
KORNIGHET	Lägg till en kornig effekt.
FÄRG KROM EFFEKT	Fördjupa färgerna i skuggorna.
VITBALANS	Justera vitbalansen.
VITBALANSJUSTERING	Finjustera vitbalansen.
HÖGDAGERNIVÅ	Justera högdagrar.
LÅGDAGERNIVÅ	Justera skuggor.
FÄRG	Justera färgdensiteten.
SKÄRPA	Gör konturer skarpare eller mjukare.
BRUSREDUCERING	Bearbeta kopian för att minska brus.
OBJEKT.MODUL.OPT.	Förbättra definitionen genom att justera för diffraktion och den svaga förlusten av fokus i objektivets periferi.
FÄRGRYMD	Välj den färgrymd som ska användas för färgåtergivning.

RADERA

Radera enskilda, flera valda eller alla bilder.

 *Raderade bilder kan inte återställas. Skydda viktiga bilder eller kopiera dem till en dator eller annan lagringsenhet innan du fortsätter.*

Alternativ	Beskrivning
BILD	Radera en bild i taget.
VALDA BILDER	Radera flera valda bilder.
ALLA BILDER	Radera alla oskyddade bilder.

BILD

- 1 Välj **BILD** för **RADERA** i bildvisningsmenyn.
- 2 Tryck väljarknappen åt vänster eller åt höger för att bläddra genom bilderna och tryck på **MENU/OK** för att radera (ingen bekräftelsedialogruta visas). Upprepa för att radera ytterligare bilder.

VALDA BILDER

- 1 Välj **VALDA BILDER** för **RADERA** i bildvisningsmenyn.
- 2 Markera bilder och tryck på **MENU/OK** för att välja eller välja bort (bilder som är med i en fotobok eller ett utskriftsjobb visas med ). Valda bilder indikeras med bockar ().
- 3 När åtgärden är slutförd, tryck på **DISP/BACK** för att visa en bekräftelsedialogruta.
- 4 Markera **OK** och tryck på **MENU/OK** för att radera de valda bilderna.

ALLA BILDER

- 1 Välj **ALLA BILDER** för **RADERA** i bildvisningsmenyn.
- 2 En bekräftelsedialogruta kommer ett visas; markera **OK** och tryck på **MENU/OK** för att radera alla oskyddade bilder.



Tryck på **DISK/BACK** för att avbryta radering. Observera att bilder som raderats innan knappen trycktes ned inte kan återställas.

Om ett meddelande visas där det står att de valda bilderna tillhör en DPOF-bildbeställning, trycker du på **MENU/OK** för att radera bilderna.

BESKÄR BILD

Skapa en beskuren kopia av den aktuella bilden.

- 1 Visa önskad bild.
- 2 Välj **BESKÄR BILD** i bildvisningsmenyn.
- 3 Använd den bakre kommandoratten för att zooma in och ut och tryck väljaren uppåt, nedåt, åt vänster eller åt höger för att bläddra i bilden tills önskad del visas.
- 4 Tryck på **MENU/OK** för att visa en bekräftelsedialogruta.
- 5 Tryck på **MENU/OK** igen för att spara den beskurna kopian till en separat fil.



Större beskärningar ger större kopior; alla kopior har ett bildförhållande på 3:2. Om storleken på den slutliga kopian blir **640**, visas **JA** i gult.

ÄNDRA STORLEK

Skapa en liten kopia av den aktuella bilden.

- 1 Visa önskad bild.
- 2 Välj **ÄNDRA STORLEK** i bildvisningsmenyn.
- 3 Markera en storlek och tryck på **MENU/OK** för att visa en bekräftelsedialogruta.
- 4 Tryck på **MENU/OK** igen för att spara den storleksändrade kopian till en separat fil.



Vilka storlekar som är tillgängliga beror på storleken på originalbilden.

SKYDDA

Skydda bilder från oavsiktlig radering. Markera ett av följande alternativ och tryck på **MENU/OK**.

- **BILD:** Skydda valda bilder. Tryck väljaren åt höger eller vänster för att visa bilder och tryck på **MENU/OK** för att välja eller välja bort. Tryck på **DISP/BACK** när åtgärden är slutförd.
- **VÄLJ ALLA:** Skydda alla bilder.
- **ÅTERST ALLT:** Ta bort skyddet från alla bilder.

 Skyddade bilder kommer att raderas när minneskortet formateras.

ROTERA BILD

Rotera bilder.

- 1 Visa önskad bild.
- 2 Välj **ROTERA BILD** i bildvisningsmenyn.
- 3 Tryck väljaren nedåt för att rotera bilden 90° medurs, uppåt för att rotera den 90° moturs.
- 4 Tryck på **MENU/OK**. Bilden kommer att visas automatiskt i det valda läget när den spelas upp på kameran.



Skyddade bilder kan inte roteras. Ta bort skyddet innan du roterar bilderna.

Det kan hända att kameran inte kan rotera bilder som skapats i en annan enhet. Bilder som roterats i kameran kommer inte att vara roterade när de visas i en dator eller i andra kameror.

Bilder som tagits med **SKÄRMINSTÄLLNING > AUTOROTER. VISN.** visas automatiskt i rätt riktning vid bildvisning.

TAR BORT RÖDA ÖGON

Ta bort röda ögon från porträtt. Kameran analyserar bilden; om röda ögon spåras kommer bilden att behandlas för att skapa en kopia med reducerade röda ögon.

- 1 Visa önskad bild.
- 2 Välj **TAR BORT RÖDA ÖGON** i bildvisningsmenyn.
- 3 Tryck på **MENU/OK**.



Resultaten varierar beroende på scenen och kamerans framgång i att detektera ansikten. Röda ögon kan inte tas bort från bilder som redan har behandlats med röda ögon-borttagning, vilka indikeras med en -ikon under visning.

Hur lång tid det tar att behandla bilderna beror på hur många ansikten som upptäckts.

Borttagning av röda ögon kan inte utföras på RAW-bilder.

INSTÄLLNING AV RÖSTMINNE

Lägg till ett röstmeddelande till den aktuella bilden.

- 1 Välj **PÅ** för **INSTÄLLNING AV RÖSTMINNE** i bildvisningsmenyn.
- 2 Öppna en bild till vilken du vill lägga till ett röstmeddelande.
- 3 Tryck och håll in mitten av den främre kommandoratten för att spela in meddelandet. Inspelningen slutar efter 30 s eller när du släpper ratten.



Den nya inspelningen kommer att spela över befintliga inspelningar. Om bilden tas bort raderas även inspelningen.

Det går inte att lägga till röstmeddelanden till filmer eller skyddade bilder.

Spela upp röstmeddelanden

Bilder med röstmeddelanden markeras med -ikoner vid bildvisningen. Välj en bild och tryck mitt på den främre kommandoratten för att spela upp ett röstmeddelande. En förloppsindikator visas under tiden röstmeddelandet spelas upp. Volymen justeras genom att trycka på **MENU/OK** för att pausa bildvisningen och sedan trycka väljarknappen uppåt eller nedåt. Tryck på **MENU/OK** igen för att återuppta bildvisningen. Volymen kan även justeras genom

LJUDINSTÄLLNING > UPPSPELNING VOL..

KOPIERA

Kopiera bilder mellan minneskortet på den första och andra kortplatsen.

- 1 Välj **KOPIERA** från bildvisningsmenyn.
- 2 Markera något av följande alternativ och tryck väljaren åt höger:
 - **PLATS1** ➔ **PLATS2**: Kopiera bilder från minneskortet på den första kortplatsen till minneskortet på den andra kortplatsen.
 - **PLATS2** ➔ **PLATS1**: Kopiera bilder från minneskortet på den andra kortplatsen till minneskortet på den första kortplatsen.
- 3 Markera ett av följande alternativ och tryck på **MENU/OK**:
 - **BILD**: Kopiera valda bilder. Tryck väljaren åt vänster eller höger för att visa bilder och tryck på **MENU/OK** för att kopiera den aktuella bilden.
 - **ALLA BILDER**: Kopiera alla bilder.

 Kopieringen stoppas när målet är fullt.

TRÅDLÖS KOMM.

Anslut till smartphones som kör appen "FUJIFILM Camera Remote". Smartphone kan användas för att bläddra mellan bilderna på kameran, ladda ner valda bilder, fjärrstyra kameran eller överföra platsdata till kameran.



För nedladdning och annan information, besök:

<http://fujifilm-dsc.com/wifi/>

FOTOBOKSHJÄLP

Skapa böcker från dina favoritbilder.

Skapa en fotobok

- 1 Välj **NY BOK** för  **REPRISMENY > FOTOBOKSHJÄLP**.
- 2 Bläddra igenom bilderna och tryck väljaren uppåt för att välja eller välja bort. Tryck på **MENU/OK** för att avsluta när boken är färdig.



Varken **640**-fotografier eller mindre, eller filmer kan väljas till fotoböcker.

Den första markerade bilden blir omslagsbilden. Tryck väljaren nedåt för att välja den aktuella bilden för omslaget istället.

- 3 Markera **SLUTFÖR FOTOBOK** och tryck på **MENU/OK** (för att välj alla foton för boken, välj **VÄLJ ALLA**). Den nya boken kommer att läggas till listan i menyn fotobokshjälp.



Böcker kan innehålla upp till 300 bilder. Böcker som inte innehåller några bilder raderas automatiskt.

Fotoböcker

Fotoböcker kan kopieras till en dator med hjälp av programmet MyFinePix Studio.

Visa fotoböcker

Markera en bok i menyn fotobokshjälp och tryck på **MENU/OK** för att visa boken, tryck sedan väljaren åt vänster eller höger för att bläddra bland bilderna.



Redigera och radera fotoböcker

Visa fotoboken och tryck på **MENU/OK**. Följande alternativ kommer att visas; välj önskat alternativ och följ instruktionerna på skärmen.

- **REDIGERA:** Redigera boken så som beskrivs i "Skapa en Fotobok".
- **RADERA:** Radera boken.

BILD BESTÄLLNING

Skapa en digital "utskriftsorder" för DPOF-kompatibla skrivare.

- 1 Välj  **REPRISMENY > BILD BESTÄLLNING.**
- 2 Välj **MED DATUM**  för att skriva ut datum för tagning av bilder, **UTAN DATUM** för att skriva ut bilder utan datum eller **ÅTERST ALLT** för att ta bort alla bilder från utskriftsordern innan du fortsätter.
- 3 Visa en bild som du vill inkludera i eller ta bort från utskriftsordern.
- 4 Tryck väljaren uppåt eller nedåt för att välja antalet kopior (upp till 99). För att ta bort en bild från ordern trycker du väljaren nedåt tills antalet kopior är 0.

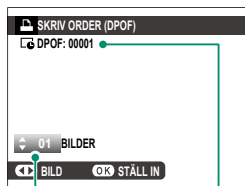

Antal kopior

Totala antalet
utskrifter

- 5 Upprepa steg 3–4 för att slutföra utskriftsordern.
- 6 Det totala antalet utskrifter visas i monitorn. Tryck på **MENU/OK** för att avsluta.

 Bilderna i den aktuella utskriftsordern visas av en -ikon vid bildvisning.

Utskriftsordrar kan innehålla upp till 999 bilder.

Om ett minneskort som sätts i innehåller en utskriftsorder som skapats av en annan kamera, kommer ett meddelande visas. Om du trycker på **MENU/OK** avbryts utskriftsordern; en ny utskriftsorder måste skapas såsom beskrivs ovan.

instax SKRIVARUTSKRIFT

För att skriva ut bilder till valfri FUJIFILM instax SHARE-skrivare, välj först **ANSLUTNING** > **instax SKRIVARANL INST** och ange instax SHARE-skrivarens namn (SSID) och lösenord. Följ sedan anvisningarna nedan.

- 1 Sätt på skrivaren.
- 2 Välj **REPRISMENY** > **instax SKRIVARUTSKRIFT**. Kameran ansluter till skrivaren.



 För att skriva ut en bildruta från en serietagningssekvens, visa bildrutan innan du väljer **instax SKRIVARUTSKRIFT**.

- 3 Använd väljaren för att visa den bild du vill skriva ut, och tryck sedan på **MENU/OK**. Bilden skickas till skrivaren och utskriften startar.

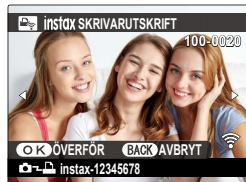



 Bilder som tagits med andra kameror kan inte skrivas ut. Området som skrivs ut är mindre än det synliga området på LCD-skärmen.

BILDFÖRHÅLLANDE

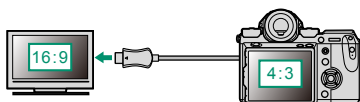
Välj hur HD-enheter visar bilder med bildförhållandet 4:3 (detta alternativ aktiveras endast när en HDMI-kabel är ansluten). Välj 16:9 för att visa bilden så att den fyller skärmen med beskuren över- eller nederdel, 4:3 för att visa hela bilden med svarta band på varje sida.



		Alternativ	
		16:9	4:3
Visa			



Välj **16:9** när bilder visas med bildförhållandet 16:9.

Inställningsmenyerna

8

ANVÄNDARINSTÄLLNING



Justera grundläggande kamerainställningar.

För att komma åt grundläggande kamerainställningar, tryck på **MENU/OK**, välj fliken  (**STÄLL IN**) och välj **ANVÄNDARINSTÄLLNING**.



FORMATERA



För att formatera ett minneskort:

- 1 Välj  **ANVÄNDARINSTÄLLNING** > **FORMATERA** på fliken  (**STÄLL IN**).
- 2 Markera kortplatsen där det minneskort som du vill formatera finns och tryck på **MENU/OK**.
- 3 En bekräftelsedialogruta visas. För att formatera minneskortet, markera **OK** och tryck på **MENU/OK**. För att avsluta utan att formatera minneskortet, välj **AVBRYT** och tryck på **DISP/BACK**.





 Alla data, inklusive skyddade bilder—kommer att raderas från minneskortet. Se till att viktiga filer har kopierats till en dator eller en annan lagringsenhet.

Öppna inte batteriluckan under formatering.

 Formateringsmenyn går också att visa genom att trycka mitt på den bakre kommandoratten samtidigt som du trycker och håller in knappen .

DATUM/TID





Ställa in kameraklockan:

- 1 Välj  **ANVÄNDARINSTÄLLNING** > **DATUM/TID** på fliken  (**STÄLL IN**).
- 2 Tryck väljaren åt vänster eller höger för att markera år, månad, dag, timme eller minut och tryck upp eller ner för att ändra. För att ändra i vilken ordning år, månad och dag visas, markera datumformatet och tryck väljaren uppåt eller nedåt.
- 3 Tryck på **MENU/OK** för att ställa in klockan.

TIDSSKILLNAD

Ändra kameraklockan från din normala tidszon till den lokala tiden för ditt resmål när du reser. För att ange skillnaden mellan din lokala tid och din tidszon hemma:

- 1 Markera  **LOKALTID** och tryck på **MENU/OK**.
- 2 Använd väljaren för att välja tidsskillnaden mellan lokal tid och din tidszon hemma. Tryck på **MENU/OK** när inställningarna är slutförda.

För att ställa in kameraklockan på lokal tid, markera  **LOKALTID** och tryck på **MENU/OK**. För att ställa in klockan på tiden i din tidszon hemma, välj  **HEMMA**. Om  **LOKALTID** har valts visas  i gult i tre sekunder när kameran slås på.

Alternativ	
 LOKALTID	 HEMMA

Välj ett språk.

MIN MENY INSTÄLLNING

Redigera objekten som listas på fliken **MY** (MIN MENY), en egen anpassad meny med ofta använda alternativ.

- 1 Markera **ANVÄNDARINSTÄLLNING** > **MIN MENY INSTÄLLNING** på fliken **MY** (**STÄLL IN**) och tryck på **MENU/OK** för att visa alternativen till höger.



- 2 Tryck väljaren uppåt eller nedåt för att markera **LÄGG TILL ARTIKLAR** och tryck på **MENU/OK**. Alternativ som går att lägga till i "min meny" är markerade i blått.

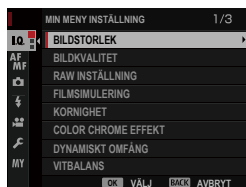

Objekt som för närvarande finns i "min meny" indikeras med bockmarkeringar.

- 3 Markera ett alternativ och tryck på **MENU/OK** för att lägga till det i "min meny".

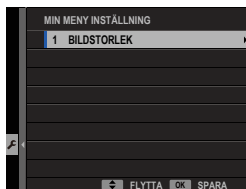

- 4 Tryck på **MENU/OK** för att återgå till redigeringsfönstret.
- 5 Upprepa steg 3 och 4 tills alla önskade objekt har lagts till.



Det kan finnas upp till 16 alternativ i "min meny".

Redigera "Min meny"

För att ändra ordningen på eller radera alternativ, välj **RANKA ARTIKLAR** eller **AVLÄGSNA ARTIKLAR** i steg 1.

SENSORRENGÖRING

Ta bort damm från kamerans bildsensor.

- **OK:** Rengör sensorn omedelbart.
- **NÄR STARTAD:** Sensorrengöring kommer att utföras när kameran slås på.
- **NÄR AVSTÄNGD:** Sensorrengöring kommer att utföras när kameran stängs av (rengöring av sensor utförs dock inte om kameran stängs av i bildvisningläge).



Damm som inte kan tas bort med sensorrengöring kan tas bort manuellt.

BATTERIÅLDER

Kontrollera åldern (uttrycks som ett tal mellan 0 och 4) på batterierna i kameran och batterigreppet.

ÅTERSTÄLL

Återställ fotograferings- eller inställningsalternativen till standardvärdena.

- 1 Markera önskat alternativ och tryck på **MENU/OK**.

Alternativ	Beskrivning
ÅTERSTÄLL FOTOGRAF.MENY	Återställ alla inställningar i fotograferingsmenyn, med undantag av anpassad vitbalans och bankar för anpassade inställningar som skapats med ÄNDRA./SPARA ANP. INST. , till standardvärdena.
ÅTERSTÄLL INSTÄL.	Återställa alla inställningar i inställningsmenyn, med undantag av DATUM/TID , TIDSSKILLNAD och ANSLUTNINGINSTÄLLNING , till standardvärdena.

- 2 En bekräftelsedialogruta visas; markera **OK** och tryck på **MENU/OK**.



LJUDINSTÄLLNING

Gör ändringar i kameraljudd.

För att komma åt ljudinställningar, tryck på **MENU/OK**, välj fliken  (**STÄLL IN**) och välj **LJUDINSTÄLLNING**.



AF PIP-VOLYM

Välj volym för den ljudsignal som hörs när kameran fokuserar. Ljudsignalen går att stänga av genom att välja **AV**.

Alternativ			
 (hög)	 (medel)	 (låg)	 AV (tyst)

SJÄLVUTLÖSAR-PIP-VOLYM

Välj volym på den signal som hörs när självutlösaren är aktiv. Ljudsignalen går att stänga av genom att välja **AV**.

Alternativ			
 (hög)	 (medel)	 (låg)	 AV (tyst)

LJUDVOLYM

Justera volymen för ljuden som skapas när kamerakontroller används. Välj **AV** för att inaktivera kontrolljuden.

Alternativ			
 (hög)	 (medel)	 (låg)	 AV (tyst)

VOLYM HÖRLURAR

Justera hörlursvolymen. Välj ett värde mellan 0 och 10.

SLUTARLJUDVOLYM

Justera volymen för ljuden som skapas av den elektroniska slutaren. Välj **AV** för att inaktivera slutarljudet.

Alternativ
 (hög)

 (medel)

 (låg)

 **AV** (tyst)
SLUTARLJUD

Välj det ljud som hörs från den elektroniska slutaren.

Alternativ
 1

 2

 3
UPPSPELNING VOL.

Justera bildvisningsvolymen. Välj ett värde mellan 0 och 10.



SKÄRMINSTÄLLNING

Gör ändringar för visningsinställningar.

För att komma åt visningsinställningar, tryck på **MENU/OK**, välj fliken  (**STÄLL IN**) och välj **SKÄRMINSTÄLLNING**.



EVF-LJUSSTYRKA

Justera displayens ljusstyrka i den elektroniska sökaren. Välj **MANUELL** för att välja från 11 alternativ från +5 (ljus) till -5 (mörk) eller välj **AUTO** för automatisk justering av ljusstyrka.

Alternativ	
MANUELL	AUTO

EVF-FÄRG

Justera displayens nyans i den elektroniska sökaren.

Alternativ										
+5	+4	+3	+2	+1	0	-1	-2	-3	-4	-5

LCD-LJUSSTYRKA

Justera monitorns ljusstyrka.

Alternativ										
+5	+4	+3	+2	+1	0	-1	-2	-3	-4	-5

LCD-FÄRG

Justera monitorns nyans.

Alternativ										
+5	+4	+3	+2	+1	0	-1	-2	-3	-4	-5

BILDSKÄRM

Välj hur länge bilder ska visas efter fotografering. Färgerna kan skilja sig något från de i den slutliga bilden och "brus" kan framträda vid hög känslighet.

Alternativ	Beskrivning
KONTINUERLIG	Bilder visas tills MENU/OK trycks in eller avtryckaren trycks in halvvägs. För att zooma in på den aktiva fokuspunkten, tryck mitt på den bakre kommandoratten. Tryck en gång till för att avbryta zoomen.
1.5 SEK	Bilder visas under den valda tiden eller tills avtryckaren trycks ned halvvägs.
0.5 SEK	
AV	Bilderna visas inte efter att de tagits.

AUTOROTERA SKÄRMAR

Välj om indikatorerna i sökaren och LCD-skärmen ska rotera för att matcha kamerariktningen.

Alternativ	
PÅ	AV

FÖRHANDSVISA EXP./VB I MANUELLT LÄGE

Välj **FÖRHANDSVISA EXP./VB** för att möjliggöra förhandsvisning av exponering och vitbalans i manuellt exponeringsläge, eller välj **FÖRHANDSVI. VB** för att endast förhandsgranska vitbalans (**FÖRHANDSVI. VB** rekommenderas i situationer där exponering och vitbalans sannolikt förändras under fotografering, vilket kan vara fallet när du använder en blixtpå med glödlampsbelysning). Välj **AV** när en blixtpå används eller vid andra tillfällen då exponeringen kan ändras när bilden tas.

Alternativ		
FÖRHANDSVISA EXP./VB	FÖRHANDSVI. VB	AV

GRANSKA BILDEFFEKT

Välj **PÅ** för att förhandsgranska effekterna av filmsimulering, vitbalans och andra inställningar på skärmen, **AV** för att synliggöra skuggor i låg kontrast, bakljus-scener och andra motiv som är svåra att se.





Alternativ	
PÅ	AV



Om **AV** väljs syns effekterna av kamerainställningarna inte i monitorn och färgerna och nyansen skiljer sig från de i den slutliga bilden. Men displayen justeras för att visa effekterna av avancerade filter och inställningarna för monokrom och sepia.

STÖD. F INRMN

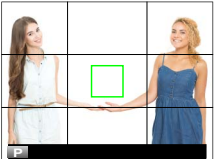
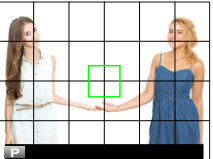
Välj ett rutnät för fotoläge.

Alternativ		
 RUTNÄT 9	 RUTNÄT 24	 HD-INRAMNING
 <i>För komponering med "tredjedelsregeln".</i>	 <i>Ett sex-gånge-fyra-rutnät.</i>	 <i>Komponera HD-bilder med hjälp av beskärningslinjerna längst upp och längst ner på skärmen. Inramningslinjerna kan ändras som önskas för fotografering med fjärrstyrd utlösning.</i>



Bildguider visas inte vid standardinställningar, men kan visas med hjälp av **SKÄRMINSTÄLLNING > ANP. BILD.INST..** (158).

Fjärrstyrd utlösning fungerar tillsammans med Adobe® Photoshop® Lightroom® och fjärrstyrningsprogrammet HS-V5 (säljs separat). För användare av Adobe® Photoshop® Lightroom® som vill anpassa HD-inramningslinjerna krävs FUJIFILM Tether Shooting Plug-in PRO (säljs separat).

AUTOROTER. VISN.

Välj **PÅ** för att automatiskt rotera "stående" (porträtt) bilder vid visning.

Alternativ	
PÅ	AV

MÄTTENHETER – FOKUSSKALA

Välj de enheter som används för fokusavståndsindikatorn.

Alternativ	
METER	FOT

ANP. BILD.INST..

Välj objekten som visas i indikatorisplayen.

- 1 I fotoläge, tryck på **DISP/BACK** tills standardindikatorer visas.
- 2 Tryck på **MENU/OK** och välj **SKÄRMINSTÄLLNING > ANP. BILD. INST..** på fliken **STÄLL IN**.
- 3 Markera objekt och tryck på **MENU/OK** för att välja eller välja bort.

Objekt	Standard	Objekt	Standard
STÖD. F INRMN	<input type="checkbox"/>	SLUTARTYP	<input checked="" type="checkbox"/>
ELEKTRONISK NIVÅ	<input type="checkbox"/>	BLIXT	<input checked="" type="checkbox"/>
FOKUSRAM	<input checked="" type="checkbox"/>	SERIELÄGE	<input checked="" type="checkbox"/>
AF-AVSTÄNDSINDIKATOR	<input type="checkbox"/>	DUBBELT IS-LÄGE	<input checked="" type="checkbox"/>
MF-AVSTÄNDSINDIKATOR	<input checked="" type="checkbox"/>	PEKSKÄRM LÄGE	<input checked="" type="checkbox"/>
HISTOGRAM	<input type="checkbox"/>	VITBALANS	<input checked="" type="checkbox"/>
REALTIDSBILD MARKERA VARN.	<input type="checkbox"/>	FILMSIMULERING	<input checked="" type="checkbox"/>
FOTOLÄGE	<input checked="" type="checkbox"/>	DYNAMISKT OMFÄNG	<input checked="" type="checkbox"/>
BLÄND./SLUTARTID/ISO	<input checked="" type="checkbox"/>	ÄTERSTÄENDE BILDER	<input checked="" type="checkbox"/>
INFORMATIONSBAGGRUND	<input checked="" type="checkbox"/>	BILDSTORLEK/-KVALIT.	<input checked="" type="checkbox"/>
Expo. komp. (Siffr)	<input type="checkbox"/>	FILMLÄGE & INSPELNINGSTID	<input checked="" type="checkbox"/>
Expo. komp. (Skala)	<input checked="" type="checkbox"/>	MIKROFON NIVÅ	<input checked="" type="checkbox"/>
FOKUSLÄGE	<input checked="" type="checkbox"/>	BATTERINIVÅ	<input checked="" type="checkbox"/>
LJUSMÄTMETOD	<input checked="" type="checkbox"/>	DISPOSITION INRAMNING	<input type="checkbox"/>

- 4 Tryck på **DISP/BACK** för att spara ändringar.
- 5 Tryck på **DISP/BACK** så många gånger som krävs för att stänga menyerna och återgå till fotograferingskärmen.

INSTÄLLNING FÖR TOPPDISPLAY

Välj objekten som visas på den sekundära LCD-skärmen.

- 1 Tryck på **MENU/OK** och välj **SKÄRMINSTÄLLNING > INSTÄLLNING FÖR TOPPDISPLAY** under fliken **(STÄLL IN)**.
- 2 Välj **STILBILDSLÄGE** eller **FILMLÄGE**.

- 3 Markera objekt som ska visas i positionerna **①** till **⑧** och tryck på **MENU/OK** för att välja eller välja bort. Objekt som inte är tillgängliga när **FILMLÄGE** har valts markeras med asterisker ("*").

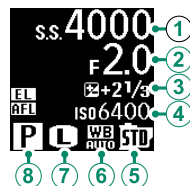

- **Text (objekt ① till ④):** SLUTARHASTIGHET, BLÄNDARE, EXPO. KOMP., ISO, FILMLÄGE, ÅTST BLD*, INSP.TID, INGET
 - **Ikoner (objekt ⑤ till ⑧):** FILMSIMULERING, VITBALANS, BILDSTORLEK*, FOTOLÄGE, LJUSMÄTMETOD, MATNINGSLÄGE*, FOKUSLÄGE, BILDKVALITET*, BATTERINIVÅ, KORTPLATS ALTERNATIV, SLUTARTYP*, DYNAMISKT OMFÅNG*, FILMLÄGE*, INGET
- 4 Tryck på **DISP/BACK** för att spara ändringarna.



KNAPP-/RATTINSTÄLLNING

Åtkomstalternativ för kamerans kontroller.

För att komma åt kontrollalternativ, tryck på **MENU/OK**, välj fliken  (**STÄLL IN**) och välj **KNAPP-/RATTINSTÄLLNING**.





FOKUSJOYSTICK INSTÄLLNING

Välj de funktioner som utförs av fokusknappen (fokusreglaget).

Alternativ	Beskrivning
LÅS (AV)	Fokusknappen går inte att använda under fotografering.
TRYCK  OCH LÅS UPP	Tryck på knappen för att öppna fokuspunktsvyn och luta knappen för att välja en fokuspunkt.
PÅ	Luta knappen för att öppna fokuspunktsvyn och välj en fokuspunkt.

RED./SPARA SNABBMENY

Välj alternativen som visas i snabbmenyn.

- 1 Välj  **KNAPP-/RATTINSTÄLLNING** > **RED./SPARA SNABBMENY** på fliken  (**STÄLL IN**).
- 2 Den aktuella snabbmenyn visas. Använd väljaren för att markera det alternativ som ska ändras och tryck på **MENU/OK**.
- 3 Markera något av följande alternativ och tryck på **MENU/OK** för att tilldela den till den valda positionen.

- BILDSTORLEK
- BILDKVALITET
- FILMSIMULERING*
- KORNIGHET*
- FÄRG KROM EFFEKT
- DYNAMISKT OMFÅNG*
- VITBALANS*
- HÖGDAGERNIVÅ*
- LÅGDAGERNIVÅ*
- FÄRG*
- SKÄRPA*
- BRUSREDUCERING*
- VÄLJ ANPAD. INST.*
- AF LÄGE
- SPÅRA ANSIKTE/ÖGON INST.
- MAN. FOKUSHJÄLP
- PEKSKÄRM LÄGE
- SJÄLVUTLÖSARE
- LJUSMÄTMETOD
- SLUTARTYP
- INSTÄLLNING BLIXTFUNKTION
- BLIXTKOMPENSATION
- FILMLÄGE
- MIK NIVÅJUSTERING
- EVF/LCD-LJUSSTYR.
- EVF/LCD-FÄRG
- INGET

* Sparat i de anpassade inställningarna.

 Välj **INGET** för att inte tilldela ett alternativ till den valda positionen. När **VÄLJ ANPAD. INST.** har valts visas de aktuella inställningarna i snabbmenyn med etiketten **BASE**.

- 4 Markera önskat alternativ och tryck på **MENU/OK** för att tilldela den till den valda positionen.

 Snabbmenyn kan också nås i fotoläge genom att hålla ned **Q**-knappen.

FUNK.(Fn)-INSTÄL.

Välj funktioner för funktionsknapparna.

- 1 Välj  **KNAPP-/RATTINSTÄLLNING** > **FUNK.(Fn)-INSTÄL.** på fliken  (**STÄLL IN**).
- 2 Markera den önskade kontrollen och tryck på **MENU/OK**.
- 3 Markera något av följande alternativ och tryck på **MENU/OK** för att tilldela den till den valda kontrollen.
 - EXP. KOMPENSATION
 - BILDSTORLEK
 - BILDKVALITET
 - RAW
 - FILMSIMULERING
 - KORNIGHET
 - FÄRG KROM EFFEKT
 - DYNAMISKT OMFÅNG
 - VITBALANS
 - VÄLJ ANPAD. INST.
 - FOKUSOMRÅDE
 - FOKUS KONTROLL
 - AF LÄGE
 - SNABB AF
 - SPÅRA ANSIKTE/ÖGON INST.
 - SJÄLVUTLÖSARE
 - AE FÖRGR.INST
 - LJUSMÄTMETOD
 - SLUTARTYP
 - ISO AUTOINSTÄLLNING
 - TRÅDLÖS KOMM.
 - INSTÄLLNING BLIXTFUNKTION
 - TTL-LÅS
 - MODELLERINGSBLIXT
 - JUSTERING MIKROF. NIVÅ
 - FÖRHANDSGR. SKÄRPEDJUP
 - FÖRHANDSVISA EXP./VB I MANUELLT LÄGE
 - GRANSKA BILDEFFEKT
 - HISTOGRAM
 - ELEKTRONISK NIVÅ
 - AE ENDAST LÅS
 - AF ENDAST LÅS
 - AE/AF-LÅS
 - AF-PÅ
 - LÅSINSTÄLLNING
 - UPPSPELNING
 - INGET (kontrollera inaktiverade)

 Funktionsknappens tilldelningsalternativ kan också nås genom att hålla ned **DISP/BACK**-knappen. Väljaren kan inte tilldelas mer än en funktion i taget.

AF-PÅ

Om **AF-PÅ** har valts kan du trycka på kontrollen i stället för att hålla avtryckaren nedtryckt halvvägs.

MODELLERINGSBLIXT

Om **MODELLERINGSBLIXT** har valts när en kompatibel blixtnöjdhjelm har monterats kan knappen tryckas in för att testa blixten och kontrollera skuggor och liknande (modelleringsblixtnöjdhjelm).

TTL-LÅS

Om **TTL-LÅS** har valts kan du trycka på kontrollen för att låsa blixtnöjdhjelm utgång enligt det valda alternativet för **BLIXTINSTÄLLNING > TTL-LÅST LÄGE** (📖 114).

VÄLJARKNAPP INSTÄLLNING

Välj funktion för knapparna upp, ner, vänster och höger på väljaren.

Alternativ	Beskrivning
Fn-KNAPP	Väljarens knappar fungerar som funktionsknappar.
FOKUSOMRÅDE	Väljarens knappar kan användas för att placera fokusområdet.



Genom att välja **FOKUSOMRÅDE** förhindras du tillgång till de funktioner som tilldelats funktionsknapparna.

KOMMANDOREGLAGEINST.

Välj funktioner för kommandorattarna.

Alternativ	Beskrivning
▲ F ▼ S.S.	Den främre kommandoratten styr bländare, den bakre kommandoratten styr slutarhastighet.
▲ S.S. ▼ F	Den främre kommandoratten styr slutarhastighet, den bakre kommandoratten styr bländare.

SLUTARE AF

Välj om kameran fokuserar när avtryckaren trycks ned halvvägs.

Alternativ	Beskrivning
ON	I fokusläge S (AF-S) fokuserar kameran när avtryckaren trycks ned halvvägs och låser fokus medan knappen hålls i detta läge. I fokusläge C (AF-C) kan fokus justeras kontinuerligt medan knappen trycks ned halvvägs.
OFF	Kameran fokuserar inte när avtryckaren trycks ned halvvägs.

SLUTARE AE

Om **ON** har valts låses exponering medan avtryckaren är nedtryckt halvvägs.

Alternativ	
ON	OFF

 Välj **OFF** för att låta kameran justera exponeringen innan varje bild tas i serieläge.

FOTOGRAFERA UTAN OBJEKTIV

Välj **PÅ** för att möjliggöra att slutaren utlöses när inget objektiv är monterat.

Alternativ	
PÅ	AV

FOKUSRING

Välj åt vilket håll som fokusringen ska vridas för att öka fokusavståndet.



Alternativ	
 MEDURS (medurs)	 MOTURS (motsols)

AE/AF-LÅSLÄGE

Om **AE/AF-LÅS PÅ VID TRYCK.** har valts kommer exponering och/eller fokus att låsas medan knappen som exponerings- eller fokuslås har tilldelats trycks in. Om **AE/AF-LÅS VÄXLA PÅ/AV** har valts kommer exponering och/eller fokus att låsas så länge knappen är nedtryckt och förbli låst tills knappen trycks in igen.

Alternativ	
AE/AF-LÅS PÅ VID TRYCK.	AE/AF-LÅS VÄXLA PÅ/AV

EXPO. KOMP. KNAPPINSTÄLLN.

Kontrollera funktionen för den bakre kommandoratten och knappen till vilken exponeringskompensation har tilldelats. Om  **PÅ VID TRYCK** har valts kan exponeringskompensation justeras genom att hålla ner knappen medan ratten roteras. Om  **PÅ/AV-BRYTARE** har valts kan exponeringskompensation ställas in genom att trycka en gång på knappen, rotera ratten och sedan trycka på knappen igen.

Alternativ	
PÅ VID TRYCK	PÅ/AV-BRYTARE

PEKSKÄRM INSTÄLLNING

Aktivera eller inaktivera pekskrämskontroller.

Alternativ	
PÅ	AV

LÅS

Lås valda funktioner för att förhindra oavsiktlig användning.

Alternativ	Beskrivning
LÅSINSTÄLLNING	Välj bland följande: <ul style="list-style-type: none"> • UPPL: Återställ låsalternativen. • ALLA FUNKTIONER: Lås alla funktioner i listan FUNKTIONSVÄL. • VALD FUNKTION: Lås endast funktioner som valts i listan FUNKTIONSVÄL.
FUNKTIONSVÄL	Välj de funktioner som ska låsas när VALD FUNKTION väljs som LÅSINSTÄLLNING .



Väljaren och **Q**-knappen kan låsas när som helst genom att trycka och hålla in **MENU/OK**-knappen (📖 5).



STRÖMHANTERING

Justera strömhanteringsalternativ.

För att komma åt grundläggande kamera-inställningar, tryck på **MENU/OK**, välj fliken **☒ (STÄLL IN)** och välj **STRÖMHANTERING**.

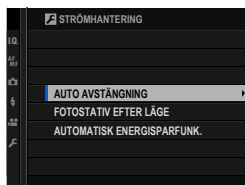

AUTO AVSTÄNGNING

Välj tidslängden innan kameran stängs av automatiskt när inga åtgärder har utförts. Kortare tid ökar batteriets livslängd; om **AV** väljs måste kameran slås av manuellt.

Alternativ					
5 MIN	2 MIN	1 MIN	30 SEK	15 SEK	AV

FOTOSTATIV EFTER LÄGE

I standby-läge stängs alla skärmar förutom den sekundära LCD-skärmen av för att spara ström. Välj hur lång det tid det ska ta innan kameran försätts i standby-läge när inga åtgärder utförs, eller välj **AV** för att inaktivera standby-läget.

Alternativ					
5 MIN	2 MIN	1 MIN	30 SEK	15 SEK	AV

AUTOMATISK ENERGISPARFUNK.

Om du väljer **PÅ** reduceras bildvisningshastigheten för att spara ström om inga åtgärder utförs under en kort period, men den normala bildvisningshastigheten kan återställas med hjälp av kamera-kontrollerna.

Alternativ**PÅ****AV**



SPARA DATAINSTÄLLNING

Göra ändringar i inställningarna för filhantering.

För att komma åt grundläggande hanteringsinställningar, tryck på **MENU/OK**, välj fliken  (**STÄLL IN**) och välj **SPARA DATAINSTÄLLNING**.



BILD NUMRERING

Nya bilder lagras i bildfiler som namnges med hjälp av ett fyrsiffrigt filnummer som tilldelas genom att addera ett till numret på den senaste filen som använts. Filnumret visas vid uppspelning så som visas. **BILD NUMRERING** styr om filnumreringen återställs till 0001 när ett nytt minneskort sätts i eller när det aktuella minneskortet formateras.



Alternativ	Beskrivning
KONTINUERLIG	Numreringen fortsätter från det sista använda filnumret eller det första tillgängliga filnumret, vilket än som är högre. Välj detta alternativ för att minska antalet bilder med dubbla filnamn.
FÖRNYA	Numreringen återställs till 0001 efter formatering eller när ett nytt minneskort sätts i.

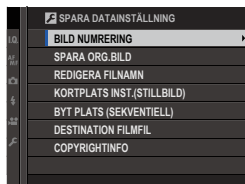
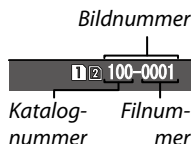

Om bildantalet når 999-9999 inaktiveras avtryckaren. Formatera minneskortet efter att de bilder du vill behålla har överförts till en dator.

Att välja  **ANVÄNDARINSTÄLLNING** > **ÅTERSTÄLL** ställer in **BILD NUMRERING** till **KONTINUERLIG**, men återställer inte filnumret.

Bildnummer för bilder tagna med andra kameror kan se annorlunda ut.

SPARA ORIG.BILD

Välj **PÅ** för att spara obearbetade kopior av bilder som tagits med **TAR BORT RÖDA ÖGON**.

Alternativ	
PÅ	AV

REDIGERA FILNAMN

Ändra filnamnets prefix. sRGB-bilder har ett fyrsiffrigt prefix ("DSCF" som standard), Adobe RGB-bilder har ett tresiffrigt prefix ("DSF") som föregås av ett understreck.

Alternativ	Standardprefix	Exempelfilnamn
sRGB	DSCF	ABCD0001
AdobeRGB	_DSF	_ABC0001

 Filnamn kan redigeras med pekkontrollerna.

KORTPLATS INST.(STILLBILD)

Välj funktion för minneskortet på den andra kortplatsen.

Alternativ	Beskrivning
SEKVENTIELL	Minneskortet i den andra kortplatsen används endast när minneskortet i den första kortplatsen inte har något utrymme kvar.
BACKUP	Alla bilder sparas två gånger, en gång på vardera minneskort.
RAW / JPEG	Som SEKVENTIELL , förutom det att RAW-kopian av bilder som tas med FINE+RAW eller NORMAL+RAW som valts för  BILDKVALITET INSTÄLLNING > BILDKVALITET sparas på minneskortet i den första kortplatsen och JPEG-kopian sparas på minneskortet i den andra kortplatsen.

BYT PLATS (SEKVENTIELL)

Välj det minneskort som data sparas på först då **SEKVENTIELL** har valts för **KORTPLATS INST.(STILLBILD)**.

Alternativ	
PLATS 1	PLATS 2

DESTINATION FILMFIL

Välj den plats som används för att lagra filmer.

Alternativ	
PLATS 1	PLATS 2

COPYRIGHTINFO

Upphovsrättsinformation, i form av Exif-taggar, kan läggas till nya bilder när de tas. Ändrad upphovsrättsinformation inkluderas bara i bilder som tas efter att ändringarna har gjorts.

Alternativ	Beskrivning
VISA COPYRIGHTINFO	Visa aktuell upphovsrättsinformation.
ANGE FÖRFATTARENS INFO	Ange upphovspersonens namn.
ANGE COPYRIGHTINFO	Ange namnet på upphovsrättsinnehavaren.
TA BORT COPYRIGHTINFO	Ta bort aktuell upphovsrättsinformation. Denna förändring gäller endast bilder som tas efter att alternativet har valts. Upphovsrättsinformation som sparats i befintliga bilder påverkas inte.



Upphovsrättsinformationen kan redigeras med pekkontrollerna.

ANSLUTNINGINSTÄLLNING

Justera inställningarna för anslutning till andra enheter.

För att komma åt anslutningsinställningar, tryck på **MENU/OK**, välj fliken  (**STÄLL IN**) och välj **ANSLUTNINGINSTÄLLNING**.

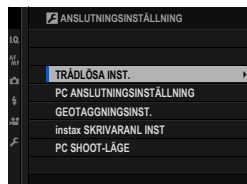

TRÅDLÖSA INST.

Justera inställningarna för anslutning till trådlösa nätverk.

Alternativ	Beskrivning
ALLMÄNNA INST.	Välj ett namn (NAMN) för att identifiera kameran med det trådlösa nätverket (kameran tilldelas ett unikt namn som standard) eller välj ÅTERSTÄLL TRÅDLÖSA INST. för att återställa fabriksinställningarna.
ÄNDRA STL TEL 	Välj PÅ (standardinställning, rekommenderas i de flesta situationer) för att ändra storlek på större bilder till 3M för uppladdning till smartphones, AV för att överföra bilder med deras ursprungliga storlek. Ändringen av bildstorlek gäller endast kopian som överförs till din smartphone; originalet påverkas inte.

PC ANSLUTNINGSPÅSTÄLLNING

Välj den metod som används för att ansluta till datorer. Välj **ENKEL PÅSTÄLLNING** för att ansluta med WPS och **MANUELL PÅSTÄLLNING** för att konfigurera nätverksinställningarna manuellt.

Alternativ	
ENKEL PÅSTÄLLNING	MANUELL PÅSTÄLLNING

 För mer information om trådlösa anslutningar, besök:
<http://fujifilm-dsc.com/wifi/>

GEOTAGGNINGSINST.

Visa platsdata som laddats ner från en smartphone och välj om du vill spara denna data med dina bilder.

Alternativ	Beskrivning
GEOTAGGNING	Välj om platsdata som laddats ner från en smartphone ska bäddas in i bilder när de tas.
POSITONS INFO.	Visa den platsdata som senast laddats ned från en smartphone.

 För mer information om trådlösa anslutningar, besök:
<http://fujifilm-dsc.com/wifi/>

instax SKRIVARANL INST

Justera inställningarna för anslutning till FUJIFILM instax SHARE-skrivare (säljs separat).

Skrivarnamn (SSID) och lösenord

Skrivarnamnet (SSID) finns på skrivarens undersida; standardlösenordet är "1111". Om du redan har valt ett annat lösenord för att skriva ut från en smartphone, ange det lösenordet i stället.

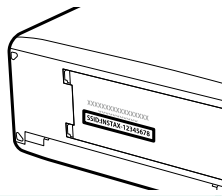

PC SHOOT-LÄGE

Justera inställningar för fotografering med fjärrstyrning (direktfångst).

Alternativ	Beskrivning
OFF	Välj det här alternativet om du inte tänker använda direktfångst.
USB AUTO	Direktfångst väljs automatiskt när kameran är ansluten till en dator via USB. När ingen dator är ansluten är resultaten samma som OFF .
USB FAST	Kameran används för direktfångst även när den inte är ansluten till en dator. Som standard sparas inte bilderna på minneskortet, men bilder som tas när kameran inte är ansluten kommer att överföras till datorn när den ansluts.

 **STRÖMHANTERING > AUTO AVSTÄNGNING** gäller också vid direktfångst. Välj **AV** för att förhindra att kameran slås av automatiskt.

 Fjärrstyrd fotografering är möjlig med hjälp av programvara som HS-V5 (säljs separat) eller FUJIFILM X Acquire (laddas ned gratis från FUJIFILM webbplats) eller när FUJIFILM Tether Shooting Plug-in PRO eller Tether Shooting Plug-in (båda säljs separat) används tillsammans med Adobe® Photoshop® Lightroom®.

Genvägar

9

Genvägsval

Anpassa kamerans kontroller så att de passar dig.

Det går att lägga till vanligen använda alternativ till **Q**-menyn eller en anpassad "min" meny eller tilldela en **Fn** (funktions)-knapp för snabb åtkomst:

- **Q-menyn** (📖 177): **Q**-menyn öppnas genom att trycka på **Q**-knappen. Använd **Q**-menyn för att visa eller ändra de vanligen använda alternativ som för närvarande valts.
- **"Min meny"** (📖 184): Lägg till vanligen använda alternativ till den anpassade menyn som öppnas genom att trycka på **MENU/OK** och välja fliken **MY** ("MIN MENY").
- **Funktionsknapparna** (📖 180): Använd funktionsknapparna för att direkt komma åt valda funktioner.

Q-knapp (snabbmeny)

Tryck på Q för snabb åtkomst till valda alternativ.

Snabbmenyvisning

Som standard finns följande objekt i snabbmenyn:

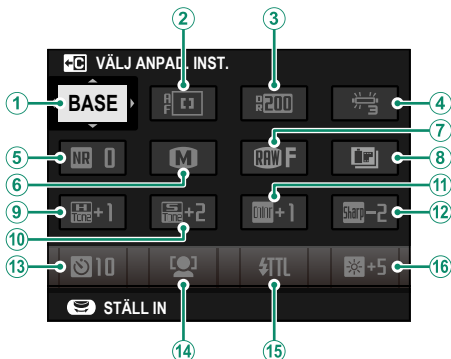

- | | |
|---------------------|-----------------------------|
| ① VÄLJ ANPAD. INST. | ⑨ HÖGDAGERNIVÅ |
| ② AF LÄGE | ⑩ LÅGDAGERNIVÅ |
| ③ DYNAMISKT OMFÅNG | ⑪ FÄRG |
| ④ VITBALANS | ⑫ SKÄRPA |
| ⑤ BRUSREDUCERING | ⑬ SJÄLVUTLÖSARE |
| ⑥ BILDSTORLEK | ⑭ SPÅRA ANSIKTE/ÖGON INST. |
| ⑦ BILDKVALITET | ⑮ INSTÄLLNING BLIXTFUNKTION |
| ⑧ FILMSIMULERING | ⑯ EVF/LCD-LJUSSTYR. |

Snabbmenyn visar de alternativ som för närvarande har tilldelats

②–⑯, vilket går att ändra enligt beskrivningen på sidan 179.

VÄLJ ANPAD. INST.

Objektet **BILDKVALITET INSTÄLLNING** > **VÄLJ ANPAD. INST.** (objekt ①) visar de aktuella anpassade inställningarna:

- **BASE**: Inga anpassade inställningar har valts.
- **C1–C7**: Välj en bank för att visa de inställningar som sparats genom alternativet **BILDKVALITET INSTÄLLNING** > **ÄNDRA./SPARA ANP. INST.**
- **BASE** – **BASE**: De aktuella anpassade inställningarna.

Visa och ändra inställningar

- 1 Tryck på **Q** för att visa snabbmenyn under fotografering.

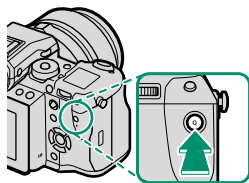

- 2 Använd väljaren för att markera alternativ och vrid den bakre kommandoratten för att ändra.

 Ändringar sparas inte till de aktuella inställningarna. Inställningar som skiljer sig från de aktuella (**C1–C7**) visas i rött.

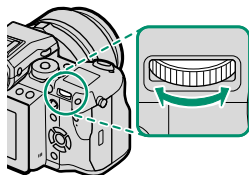

- 3 Tryck på **Q** för att avsluta när inställningarna är slutförda.

 Snabbmenyn går också att redigera med pekkontrollerna.

Redigera snabbmenyn

För att välja vilka alternativ som visas i snabbmenyn:

- 1 Tryck och håll in **Q**-knappen under foto­grafering.

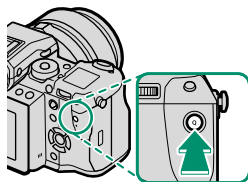



- 2 Den aktuella snabbmenyn visas. Använd väljaren för att marke­ra det alternativ som ska ändras och tryck på **MENU/OK**.

- 3 Markera något av följande alternativ och tryck på **MENU/OK** för att tilldela den till den valda positionen.

- BILDSTORLEK
- BILDKVALITET
- FILMSIMULERING*
- KORNIGHET*
- FÄRG KROM EFFEKT
- DYNAMISKT OMFÅNG*
- VITBALANS*
- HÖGDAGERNIVÅ*
- LÅGDAGERNIVÅ*
- FÄRG*
- SKÄRPA*
- BRUSREDUCERING*
- VÄLJ ANPAD. INST.*
- AF LÄGE
- SPÅRA ANSIKTE/ÖGON INST.
- MAN. FOKUSHJÄLP
- PEKSKÄRM LÄGE
- SJÄLVUTLÖSARE
- LJUSMÄTMETOD
- SLUTARTYP
- INSTÄLLNING BLIXTFUNKTION
- BLIXTKOMPENSATION
- FILMLÄGE
- MIK NIVÅJUSTERING
- EVF/LCD-LJUSSTYR.
- EVF/LCD-FÄRG
- INGET

* Sparat i de anpassade inställningarna.

 Välj **INGET** för att inte tilldela ett alternativ till den valda positionen. När **VÄLJ ANPAD. INST.** har valts visas de aktuella inställningarna i snabbmenyn med etiketten **BASE**.

 Snabbmenyn kan även redigeras med  **KNAPP-/RATTINSTÄLLNING > RED./SPARA SNABBMENY.**

Fn (funktion)-knapparna

Tilldela funktioner till funktionsknapparna och mitten av den bakre kommandoratten för snabb åtkomst till utvalda funktioner.

Standardtilldelningarna är:

Knappen Fn1

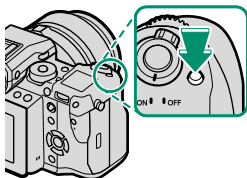

Exponeringskompensation

Knappen Fn2

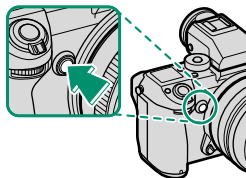

Exponeringsgaffling

Knappen Fn3

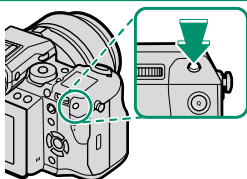

Histogram

Knappen Fn4

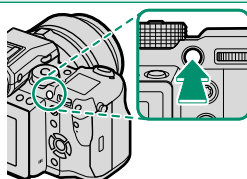

Fokuslås

Knappen Fn5

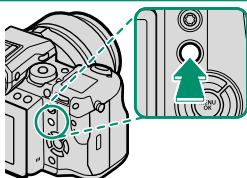

Exponeringslås

Knappen Fn6

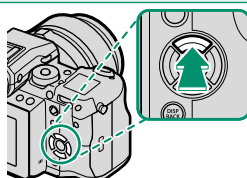

AF-läge

Knappen Fn7

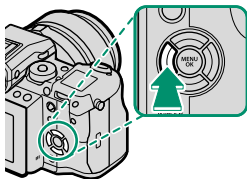

Filmsimulering

Knappen Fn8

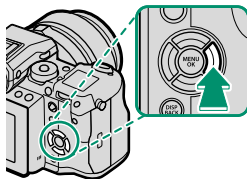

Vitbalans

Knappen Fn9

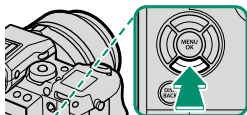

Snabb AF

Mitten av bakre kommandoratten



Fokuskontroll

Tilldela funktioner till funktionsknapparna

Att tilldela roller till knapparna:

- 1 Tryck och håll **DISP/BACK**-knappen tills en knappvalsmeny visas.

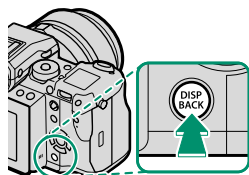

- 2 Markera en knapp och tryck på **MENU/OK**.
- 3 Markera önskad funktion och tryck på **MENU/OK** för att tilldela den till den valda knappen. Välja mellan:

- EXP. KOMPENSATION
- BILDSTORLEK
- BILDKVALITET
- RAW
- FILMSIMULERING
- KORNIGHET
- FÄRG KROM EFFEKT
- DYNAMISKT OMFÅNG
- VITBALANS
- VÄLJ ANPAD. INST.
- FOKUSOMRÅDE
- FOKUS KONTROLL
- AF LÄGE
- SNABB AF
- SPÅRA ANSIKTE/ÖGON INST.
- SJÄLVUTLÖSARE
- AE FÖRGR.INST
- LJUSMÄTMETOD
- SLUTARTYP
- ISO AUTOINSTÄLLNING
- TRÅDLÖS KOMM.
- INSTÄLLNING BLIXTFUNKTION
- TTL-LÅS
- MODELLERINGSBLIXT
- JUSTERING MIKROF. NIVÅ
- FÖRHANDSGR. SKÄRPEDJUP
- FÖRHANDSVISA EXP./VB I MANUELLT LÄGE
- GRANSKA BILDEFFEKT
- HISTOGRAM
- ELEKTRONISK NIVÅ
- AE ENDAST LÅS
- AF ENDAST LÅS
- AE/AF-LÅS
- AF-PÅ
- LÅSINSTÄLLNING
- UPPSPELNING
- INGET (kontrollera inaktiverade)



Knapptilldelningar kan också väljas med **KNAPP-/RATTINSTÄLLNING > FUNK.(Fn)-INSTÄL..** Väljaren kan inte tilldelas mer än en funktion i taget.

AF-PÅ

Om **AF-PÅ** har valts kan du trycka på kontrollen i stället för att hålla avtryckaren nedtryckt halvvägs.

MODELLERINGSBLIXT

Om **MODELLERINGSBLIXT** har valts när en kompatibel blixtpåskåp har monterats kan knappen tryckas in för att testa blixten och kontrollera skuggor och liknande (modelleringsblixtpåskåp).

TTL-LÅS



Om **TTL-LÅS** har valts kan du trycka på kontrollen för att låsa blixtpåskåp enligt det valda alternativet för **BLIXTINSTÄLLNING > TTL-LÅST LÄGE** (📖 114).

MIN MENY

Få åtkomst till en personlig meny med ofta använda alternativ.

För att justera "min meny", tryck på **MENU/OK** i fotograferingsvyn och välj fliken  (**MIN MENY**).



 Fliken  är bara tillgänglig om något alternativ har tilldelats **MIN MENY**.

MIN MENY INSTÄLLNING

För att välja de objekt som listas på fliken **MY** (MIN MENY):

- 1 Markera **ANVÄNDARINSTÄLLNING** > **MIN MENY INSTÄLLNING** på fliken **STÄLL IN** och tryck på **MENU/OK** för att visa alternativen till höger.



- 2 Tryck väljaren uppåt eller nedåt för att markera **LÄGG TILL ARTIKLAR** och tryck på **MENU/OK**. Alternativ som går att lägga till i "min meny" är markerade i blått.



 Objekt som för närvarande finns i "min meny" indikeras med bockmarkeringar.

- 3 Markera ett alternativ och tryck på **MENU/OK** för att lägga till den på "min meny".

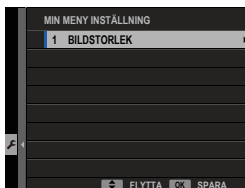

- 4 Tryck på **MENU/OK** för att återgå till redigeringsfönstret.
- 5 Upprepa steg 3 och 4 tills alla önskade objekt har lagts till.

 Det kan finnas upp till 16 alternativ i "min meny".

Redigera "Min meny"

För att ändra ordningen på eller radera alternativ, välj **RANKA ARTIKLAR** eller **AVLÄGSNA ARTIKLAR** i steg 1.

Kringutrustning och valfria tillbehör

10

Objektiv

Kameran kan användas med objektiv för FUJIFILM G-fattning.

Objektivdelar

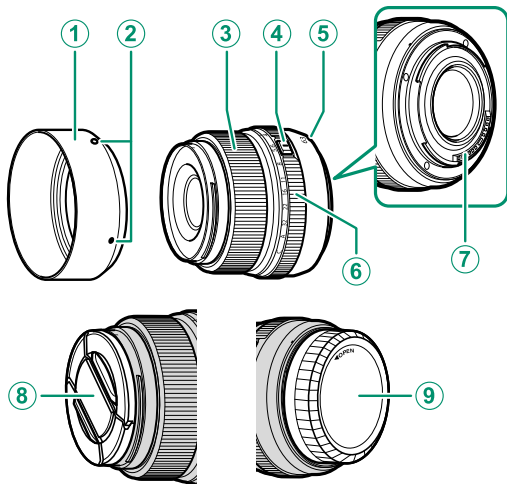

- ① Motljusskydd
- ② Monteringsmarkeringar
- ③ Fokusring
- ④ Bländarringens lås
- ⑤ Monteringsmärken (brännvidd)

- ⑥ Bländarring
- ⑦ Objektivsignalkontakter
- ⑧ Främre objektivlock
- ⑨ Bakre objektivlock



Ett GF63mmF2.8 R WR-objektiv används här i illustrativt syfte.

Objektivvård

Använd en luftblåsare för att ta bort damm, torka sedan av försiktigt med en mjuk, torr duk. Eventuella återstående fläckar kan tas bort genom att torka försiktigt med en bit FUJIFILM objektivrengöringspapper på vilken en liten mängd objektivrengöringsvätska har påförts. Sätt tillbaka de främre och bakre locken när objektivet inte används.

Ta bort objektivlocken

Ta bort objektivlocken såsom visas.

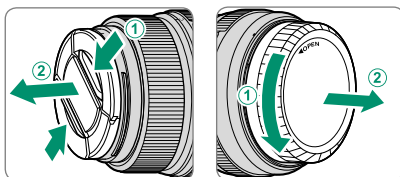

 Objektivlocken kan skilja sig från de som visas.

Fästa motljusskydd

Motljusskydd minskar reflexer och skyddar det främre objektivelementet.

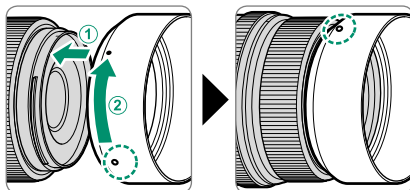

Vertikala hjälpgrepp

Det valfria VG-GF1 vertikala batterigrepp har ett extra batteri för förbättrad uthållighet och gör det enklare att hålla kameran roterad 90° för att komponera bilder vid "stående" fotografering (porträtt).

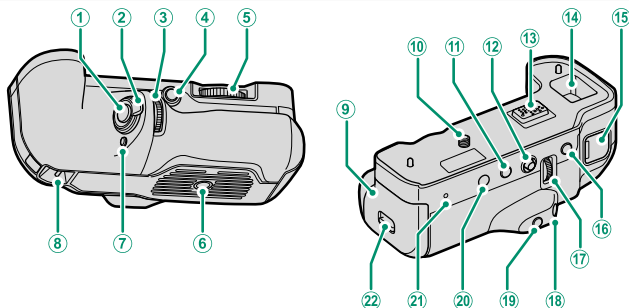

- ① Avtryckaren
- ② Kontrollås
- ③ Främre kommandoratt
- ④ **Fn2**-knapp (funktion 2)
- ⑤ Låsskrusvrat
- ⑥ Stativgänga
- ⑦ **Fn1**-knapp (funktion 1)
- ⑧ Ögla för kamerarem
- ⑨ Batterifackslucka
- ⑩ Låsskruv
- ⑪ **Fn5**-knapp (funktion 5)
- ⑫ Fokusknapp (fokusreglage)
- ⑬ Kontakt
- ⑭ Fack för anslutningslock som medföljer kameran
- ⑮ 15 V DC-IN-kontakt
- ⑯ **Fn4**-knapp (funktion 4)
- ⑰ Bakre kommandoratt
- ⑱ **Fn3**-knapp (funktion 3)
- ⑲ **Q**-knapp (snabbmeny)
- ⑳ **MENU/OK**-knapp
- ㉑ Indikatorlampor
- ㉒ Spärr för batterifacksluckan

⚠️ Försök inte att fästa spännena som medföljer kameran i öglorna (⑧) på batterigreppet.

📄 Alla kontroller utför samma funktion som motsvarande kontroller på kameran.

Montera VB-GF1

VB-GF1 monteras såsom visas nedan.

- 1 Ta bort anslutningslocket för vertikalgreppet från kameran och placera det i facket för greppets anslutningslock.

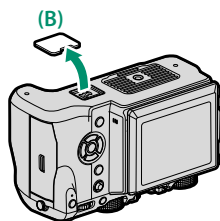

- 2 Passa in greppets kontakter med motsvarande kontakter på kameran. Vrid låsskruvredet för att dra åt låsskruven.

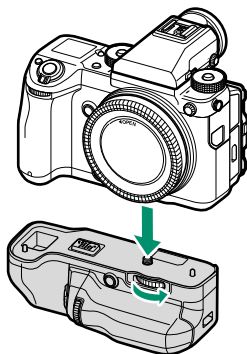
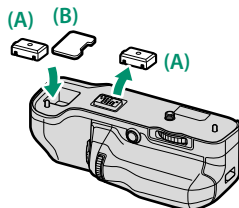

Sätta i ett batteri

Sätt i ett batteri såsom visas nedan.

- 1 Ta bort spärren och öppna batterifacksluckan.

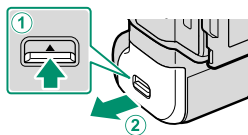

- 2 Skjut in batteriet tills det låses.

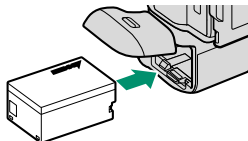

- 3 Stäng batteriluckan.

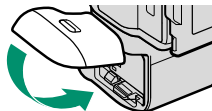



! Batteriet i greppet används före batteriet i kameran. Kameran byter automatiskt till kamerabatteriet när batteriet i greppet är urladdat. Filminspelning och bulb-fotografering avslutas när kameran byter batteri. När batteriet i greppet tar slut, ta ur och ladda batteriet eller sätt i ett fulladdat extrabatteri. Om kamerabatteriet har tillräckligt med laddning för att driva kameran kan batteriet i greppet bytas ut utan att stänga av kameran.

Använda en nätadapter

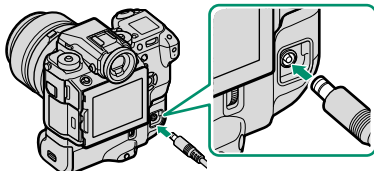
En separat såld AC-15V AC-adapter kan användas för att driva kameran när batterihållaren är ansluten. Batteriet som finns i greppet laddas medan adaptern är ansluten; laddningen tar cirka 120 minuter. Stäng av kameran innan du kopplar bort nätadaptern.



Batteriets laddningsstatus visas av batteriets statusikoner när kameran är på (uppspelningsläge) och av indikatorlampan när kameran är av.

Batteriets statusikon (kameran på)	Indikatorlampa (kameran av)	Batteristatus
 (gul)	Tänd	Batteriet laddas
 (grön)	Släckt	Laddningen slutförd
 (röd)	Blinkar	Batterifel

Sökarens lutningsadapttrar

Med lutningsadapttern EVF-TL1 (säljs separat) kan du vrida sökaren till höger respektive vänster $\pm 45^\circ$ samt uppåt eller nedåt mellan 0° och 90° .

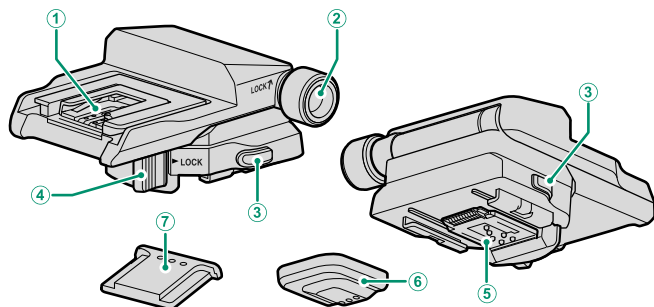

① Blixtsko

② Lutningslåsratt

③ Adapterlåsknapp

④ Horisontellt vridlås

⑤ Kontakter

⑥ Anslutningslock

⑦ Skydd för blixtsko

Montera EVF-TL1

Skjut in EVF-TL1 på kamerans blyxtsko och montera sedan EVF-GFX1 elektronisk sökare.

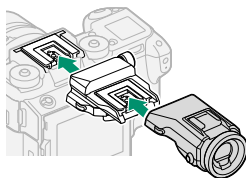

 Ta bort blyxtkoskyddet från kameran och EVF-TL1 innan adaptorn och sökaren monteras.

Ta bort EVF-TL1

Ta bort sökaren och tryck sedan ned fram på adaptorn (2) medan låsen (1) hålls intryckta och skjut den från kameran såsom visas.

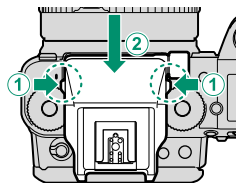

 Använd endast en lutningsadapter åt gången.

Använda EVF-TL1

Vrid sökaren till det önskade läget.

Vrida sökaren upp eller ned

Lossa lutningslåsvredet, och luta sökaren uppåt eller nedåt från 0° till 90°.

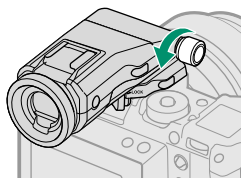

Med sökaren i önskat läge (1), dra åt lutningslåsvredet (2) för att låsa sökaren på plats.

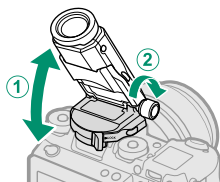

Vrida sökaren åt vänster eller höger

Frigör det horisontella vridlåset som visas och vrid sökaren till höger eller vänster $\pm 45^\circ$.

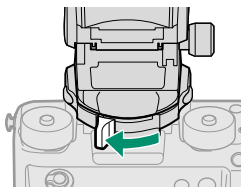

Med sökaren i önskad position (1) för tillbaka det horisontella vridlåset till det låsta läget (2) för att låsa sökaren på plats.

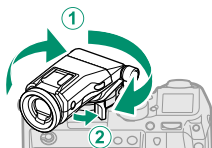

Externa blixtenheter

Blixtenheter kan monteras på blytskon eller anslutas via synkterminalen.

Externa blixtenheter är mer kraftfulla än sina inbyggda motsvarigheter. Vissa stöder höghastighetssynk (FP) och kan användas vid slutartider kortare än blytssynktiden, medan andra kan fungera som masterblixtenheter som styr fjärrenheter via optisk trådlös blyxtkontroll.



Det går inte att testavfira blyxten under vissa omständigheter, till exempel när en inställningsmeny visas på kameran.

Röda ögon-borttagning

Röda ögon-borttagning är tillgänglig när ett annat alternativ än **AV** är valt för **BLIXTINSTÄLLNING > TAR BORT RÖDA ÖGON** och **AF/MF INSTÄLLNING > SPÅRA ANSIKTE/ÖGON INST.** är **PÅ**. Röda ögon-borttagning minimerar "röda ögon" som skapas när ljus från blyxten reflekteras från motivets näthinnor.

Blixinställningar

För att justera inställningarna för en blixtenhet som är monterad på blixtskon eller ansluten via synkterminal:

- 1 Anslut enheten till kameran.
- 2 I fotograferingsläge, välj **INSTÄLLNING BLIXTFUNKTION** på menyfliken **f** (**BLIXTINSTÄLLNING**). Vilka alternativ som är tillgängliga varierar beroende på blixtenheten.

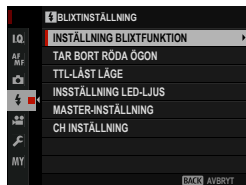

Meny	Beskrivning	
SYNKRONISERA TERMINAL	Visas när ingen kompatibel blixtenhet är ansluten eller om en enhet är ansluten via synkterminalen eller endast använder X-kontakten på blixtskon.	199
BLIXT MONTERAD I BLIXTSKO	Visas när den medföljande blixtenheten är monterad på blixtskon och påslagen.	200
MASTER(OPTISK)	Visas om en valfri blixtenhet som fungerar som masterblix för FUJIFILM optisk trådlös fjärblixkontroll är ansluten och påslagen.	203



SYNKRONISERA TERMINAL visas även om en inkompatibel blixtenhet eller ingen blixtenhet är ansluten.

- 3 Markera objekt med väljaren och vrid den bakre kommandoratten för att ändra den markerade inställningen.

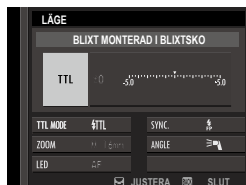

- 4 Tryck på **DISP/BACK** för att aktivera inställningen.

SYNKRONISERA TERMINAL

Följande alternativ är tillgängliga när ingen kompatibel blixtenhet är ansluten eller om en enhet är ansluten via synkterminalen eller endast använder X-kontakten på blytskon.

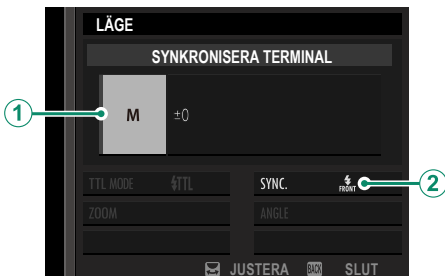

Inställning	Beskrivning
① Blixtkontrolläge	<p>Välj bland följande alternativ:</p> <ul style="list-style-type: none"> • M: En triggersignal sänds från synkterminalen och blytskon när en bild tas. Välj en kortare slutartid än synkhastigheten. Ännu kortare tider kan krävas om enheten använder långa blixtar eller har långsam svarstid. • OFF (AV): Synkterminalen och blytskon sänder inte någon utlösningssignal.
② Synk	<p>Välj om blixten är tidsinställd att avfyra direkt efter att slutaren öppnas (FRONT/1:A GARDIN) eller omedelbart innan den stängs (REAR/2:A GARDIN). 1:A GARDIN rekommenderas i de flesta situationer.</p>

Synkterminalen

Använd synkterminalen för att ansluta blixtar som kräver en synkkabel.

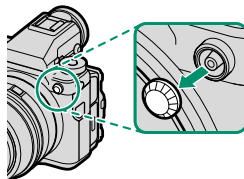



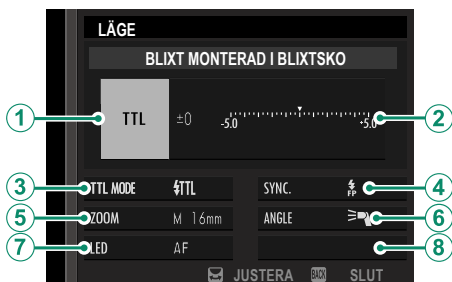

BLIXT MONTERAD I BLIXTSKO

Följande alternativ är tillgängliga när den valfria skomonterade blixtenheten är monterad och påslagen.



Inställning	Beskrivning
① Blixtkontrolläge	<p>Blixtkontrolläget väljs med blixten. Detta kan i vissa fall justeras från kameran. De tillgängliga alternativen varierar med blixten.</p> <ul style="list-style-type: none">• TTL: TTL-läge. Justera blixtkompensation (②).• M: Blixten avfyras vid vald utgång oberoende av motivets ljusstyrka eller kamerainställningar. Utgången kan i vissa fall justeras från kameran (②).• MULTI: Upprepande blyxt. Kompatibla skomonterade blixtenheter avfyras flera gånger med varje bild.• OFF (AV): Blixten avfyras inte. Vissa blixtenheter kan stängas av från kameran.

Inställning	Beskrivning
<p>② Blixtkompensation/ utgång</p>	<p>Vilka alternativ som är tillgängliga varierar beroende på blixtkontrolläge.</p> <ul style="list-style-type: none"> • TTL: Justera blixtkompensation (det fulla värdet får inte tillämpas om gränserna för blixtkontrollsystemet överskrids). För EF-X20, EF-20 och EF-42 tillsätts det valda värdet till det värde som valts med blixtenheten. • M/MULTI: Justera blixtutgång (endast kompatibla enheter). Välj mellan värden uttryckta som delar av full effekt, från 1/4 (läge M) eller 1/4 (MULTI) ner till 1/512 i steg motsvarande 1/3 EV. Önskat resultat kanske inte kan uppnås vid låga värden om de överskrider gränserna för blixtens styrsystem. Ta ett provfoto och kontrollera resultaten.
<p>③ Blixtläge (TTL)</p>	<p>Välj ett blixtläge för TTL-blixtkontroll. Vilka alternativ som är tillgängliga varierar beroende på vilket fotograferingsläge (P, S, A eller M) som valts.</p> <ul style="list-style-type: none"> • BLIXT AUTO: Blixten avfyras endast när det krävs; blixtnivån justeras i enlighet med motivets ljusstyrka. A -ikonen som visas när avtryckaren trycks ned halvvägs visar att blixten kommer att avfyras när bilden tas. • STANDARD: Blixten avfyras med varje bild om möjligt; blixtnivån justeras i enlighet med motivets ljusstyrka. Blixten avfyras inte om den inte är fulladdad när slutaren utlöses. • LÅNGSAM SYNK.: Kombinera blixten med långa slutartider när du fotograferar porträtt av motiv mot en bakgrund av nattlandskap. Blixten avfyras inte om den inte är fulladdad när slutaren utlöses.
<p>④ Synk</p>	<p>Kontrollera tidsinställning för blixt.</p> <ul style="list-style-type: none"> • FRÖNT (1:A GARDIN): Blixten avfyras omedelbart efter att slutaren öppnas (i allmänhet det bästa valet). • REAR (2:A GARDIN): Blixten avfyras precis innan slutaren stängs. • AUTO FP(HSS): Snabbsynkronisering (endast kompatibla enheter). Kameran aktiverar automatiskt främre ridåns höghastighetssynk vid slutartider snabbare än blyxtsynktiden. Motsvarar 1:A GARDIN när MULTI är valt för blixtkontrolläge.

Inställning	Beskrivning
⑤ Zoom	Belysningsvinkeln (blixttäckning) för enheter som stöder blixtzoom. Vissa enheter tillåter justering från kameran. Om AUTO är valt kommer zoom automatiskt att justeras för att passa täckningen till objektivets brännvidd.
⑥ Belysning	Om enheten stöder den här funktionen, välj mellan: <ul style="list-style-type: none"> •  (BLIXT STRÖMPRIORITET): Öka område genom att minska täckningen något. •  (STANDARD): Matcha täckningen till bildvinkeln. •  (JÄMN TÄCKNINGSPRIORITET): Öka täckningen något för jämnare belysning.
⑦ LED-ljus	Välj hur de inbyggda LED-ljusen fungerar under stillbildsfotografering (endast kompatibla enheter): som catchlight ( / FÅNGA LJUSTET), som AF-hjälpbelysning (AF/AF ASSIST) eller både catchlight och AF-hjälpbelysning ( / AF ASSIST+FÅNGA LJUSTET). Välj OFF för att inaktivera LED under fotografering.
⑦ Antal blixtar *	Välj antal gånger som blixten ska avfyras varje gång slutaren utlöses i MULTI -läge.
⑧ Frekvens *	Välj frekvensen vid vilken blixten avfyras i MULTI -läge.

* Fullt värde får inte tillämpas om gränserna för blixtkontrollsystem överskrids.

MASTER(OPTISK)

Alternativen visas om enheten för närvarande fungerar som masterblyxt för FUJIFILM optisk trådlös fjärblyxtkontroll.

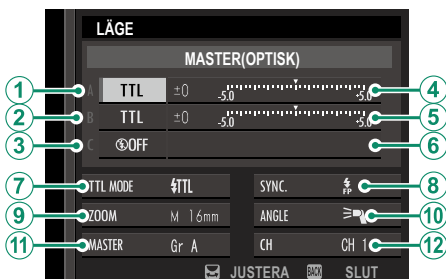

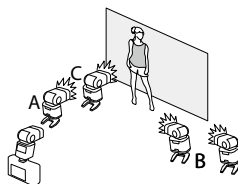

Masterenheten och fjärrenheterna kan placeras i upp till tre grupper (A, B och C) och blyxtläge och blyxtnivå justeras separat för varje grupp. Fyra kanaler är tillgängliga för kommunikation mellan enheterna; separata kanaler kan användas för olika blyxtsystem eller för att förhindra störningar när flera system arbetar i närheten.



Inställning	Beskrivning
① Blixtkontrolläge (grupp A)	<p>Välj blixtkontrollägen för grupperna A, B och C. TTL% är endast tillgänglig för grupperna A och B.</p> <ul style="list-style-type: none"> • TTL: Enheterna i gruppen avfyrar i TTL-läge. Blixtkompensation kan justeras separat för varje grupp. • TTL%: Om TTL% är vald för antingen grupp A eller B kan du ange utgången för den valda gruppen som en procentandel av den andra och justera den totala blixtkompensationen för båda grupperna.
② Blixtkontrolläge (grupp B)	<ul style="list-style-type: none"> • M: I läget M avfyrar enheterna i gruppen vid den valda utgången (uttryckt som del av full effekt) oavsett motivets ljusstyrka eller kamerainställningar. • MULTI: Att välja MULTI för någon grupp ställer in alla enheter i alla grupper på upprepande blixtläge. Alla enheter kommer att avfyra flera gånger med varje bild. • OFF (AV): Om OFF har valts kommer enheterna i gruppen inte att avfyras.
③ Blixtkontrolläge (grupp C)	
④ Blixtkompensation/utgång (grupp A)	<p>Justera blixtnivån för den valda gruppen enligt alternativ som valts för blixtkontrolläge. Observera att fullt värde kanske inte får tillämpas om gränserna för blixtkontrollsystemet överskrids.</p>
⑤ Blixtkompensation/utgång (grupp B)	<ul style="list-style-type: none"> • TTL: Justera blixtkompensation. • M/MULTI: Justera blixtens utgång.
⑥ Blixtkompensation/utgång (grupp C)	<ul style="list-style-type: none"> • TTL%: Välj balansen mellan grupperna A och B och justera total blixtkompensation.

Inställning	Beskrivning
<p>⑦ Blixtläge (TTL)</p>	<p>Välj ett blixtläge för TTL-blixtkontroll: Vilka alternativ som är tillgängliga varierar beroende på vilket fotograferingsläge (P, S, A eller M) som valts.</p> <ul style="list-style-type: none"> •  (BLIXT AUTO): Blixten avfyras endast när det krävs; blixtnivån justeras i enlighet med motivets ljusstyrka. A -ikonen som visas när avtryckaren trycks ned halvvägs visar att blixten kommer att avfyras när bilden tas. • TTL (STANDARD): Blixten avfyras med varje bild om möjligt; blixtnivån justeras i enlighet med motivets ljusstyrka. Blixten avfyras inte om den inte är fulladdad när slutaren utlöses. •  (LÅNGSAM SYNK.): Kombinera blixten med långa slutartider när du fotograferar porträtt av motiv mot en bakgrund av nattlandskap. Blixten avfyras inte om den inte är fulladdad när slutaren utlöses.
<p>⑧ Synk</p>	<p>Kontrollera tidsinställning för blixt.</p> <ul style="list-style-type: none"> •  (1:A GARDIN): Blixten avfyras omedelbart efter att slutaren öppnas (i allmänhet det bästa valet). •  (2:A GARDIN): Blixten avfyras precis innan slutaren stängs. •  (AUTO FP(HSS)): Snabbsynkronisering (endast kompatibla enheter). Kameran aktiverar automatiskt främre ridåns höghastighetssynk vid slutartider snabbare än blixtsynktiden. Motsvarar 1:A GARDIN när MULTI är valt för blixtkontrollläge.
<p>⑨ Zoom</p>	<p>Belysningsvinkeln (blixttäckning) för enheter som stöder blixtzoom. Vissa enheter tillåter justering från kameran. Om AUTO är valt kommer zoom automatiskt att justeras för att passa täckningen till objektivets brännvidd.</p>

Inställning	Beskrivning
⑩ Belysning	<p>Om enheten stöder den här funktionen, välj mellan:</p> <ul style="list-style-type: none"> •  (BLIXT STRÖMPRIORITET): Öka område genom att minska täckningen något. •  (STANDARD): Matcha täckningen till bildvinkeln. •  (JÄMN TÄCKNINGSPRIORITET): Öka täckningen något för jämnare belysning.
⑪ Master	<p>Tilldela masterblixten till grupp A (Gr A), B (Gr B) eller C (Gr C). Om OFF har valts anpassas ljuset från masterblixten till en nivå som inte påverkar den slutliga bilden. Endast tillgängligt om enheten är monterad på kamerans blixtsko som en masterblixt för FUJIFILM optisk trådlös blyxtfjärrkontroll i TTL, TTL% eller M-läge.</p>
⑪ Antal blyxtar	<p>Välj antal gånger som blixten ska avfyras varje gång slutaren utlöses i MULTI-läge.</p>
⑫ Kanal	<p>Välj den kanal som används av masterblixten för kommunikation med fjärrblixtenheterna. Separata kanaler kan användas för olika blyxtsystem eller för att förhindra störningar när flera system arbetar i närheten.</p>
⑫ Frekvens	<p>Välj frekvensen vid vilken blixten avfyras i MULTI-läge.</p>

Anslutningar

11

HDMI-utgång

Kamerans fotograferings- och bildvisningsdisplayer kan matas ut till HDMI-enheter.

Anslutning till HDMI-enheter

Anslut kameran till TV-apparater eller andra HDMI-enheter med en tredjeparts HDMI-kabel.

- 1 Stäng av kameran.
- 2 Anslut kabeln såsom visas nedan och se till att kontakterna är helt isatta.

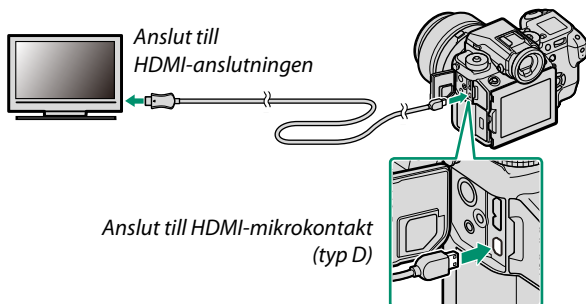

! Använd en HDMI-kabel som inte är mer än 1,5 m lång.

- 3 Konfigurera enheten för HDMI-ingång som beskrivs i dokumentationen som medföljer enheten.
- 4 Slå på kameran. Nu kan du fotografera och visa bilder medan du tittar på TV-displayen och spara bilder till HDMI-enheten.

! USB-kabeln kan inte användas samtidigt som en HDMI-kabel är ansluten.

Fotografering

Fotografera och spela in filmer medan du tittar på scenen genom kameraobjektivet eller sparar bilder till HDMI-enheten.

Bildvisning

För att starta uppspelningen, tryck på kamerans -knapp. Kame-raskärmen stängs av och bilder och filmer matas ut till HDMI-enheten. Tänk på att kamerans volymkontroller inte har någon effekt på ljud som spelas upp på TV:n. Använd TV:ns volymkontroller för att justera volymen.



Vissa TV-apparater kan ett kort ögonblick visa en svart skärm när filmuppspelning börjar.

Trådlös överföring

Upprätta en trådlös nätverksanslutning mellan din kamera och smartphone.

För nedladdning och annan information, besök:

<http://fujifilm-dsc.com/wifi/>

Trådlösa anslutningar: Smartphones

Installera appen "FUJIFILM Camera Remote" på din smartphone för att visa bilder på kameran, överföra valda bilder, fjärrstyra kameran, eller kopiera platsdata till kameran. När appen är installerad, anslut med alternativen **FOTOGRAFERING INSTÄLLNING > TRÅDLÖS KOMM.** eller **REPRISMENY > TRÅDLÖS KOMM.** i kameramenyerna.



Anslutning till datorer via USB

Anslut kameran till en dator för att hämta bilder eller ta bilder med fjärrutlösning.

Direktfångst

Ta bilder med fjärrstyrning.

Mac OS X/macOS

Direktfångst är tillgängligt för användare som innehar Adobe® Photoshop® Lightroom® och plugin-programmen FUJIFILM Tether Shooting PRO eller Tether Shooting. Plugin-programmen FUJIFILM Tether Shooting PRO eller Tether Shooting är tillgängliga från Adobe Add-ons webbplats.

Windows

Direktfångst är tillgängligt för användare som innehar HS-V5 eller Adobe® Photoshop® Lightroom® och plugin-programmen FUJIFILM Tether Shooting PRO eller Tether Shooting. Plugin-programmen FUJIFILM Tether Shooting PRO eller Tether Shooting är tillgängliga från Adobe Add-ons webbplats.

FUJIFILM X Acquire

Fjärrstyrd fotografering är också tillgänglig för användare av FUJIFILM X Acquire, som kan laddas ned gratis från FUJIFILM webbplats.

Kopiera bilder till en dator

Bilder kan kopieras till Windows- och Mac OS X/MacOS-datorer som beskrivs nedan. För information om hur du använder den beskrivna programvaran, se online-hjälpen.

Windows

Använd MyFinePix Studio för att kopiera bilder till en dator, där de kan lagras, visas, organiseras och skrivs ut. MyFinePix Studio går att ladda ner från följande webbplats:

<http://fujifilm-dsc.com/mfs/>

När nedladdningen har slutförts, dubbelklicka på den nedladdade filen ("MFPS_Setup.EXE") och följ instruktionerna på skärmen.

Mac OS X/macOS

Bilder kan kopieras till datorn med Image Capture (som medföljer din dator) eller andra program.

Visa RAW-filer

För att visa RAW-filer på datorn, använd RAW FILE CONVERTER EX 2.0, som går att ladda ner från:

<http://fujifilm-dsc.com/rfc/>

Ansluta kameran

- 1 Hitta ett minneskort som innehåller bilder som du vill kopiera till datorn och sätt i kortet i kameran.

⚠ Strömavbrott under överföring kan leda till förlust av data eller skador på minneskortet. Sätt in ett nytt eller fulladdat batteri innan du ansluter kameran.

- 2 Stäng av kameran och anslut ett tredje parts USB 3.0 eller 2.0-kabel (båda typerna kan användas) och se till att kontakterna är helt isatta.

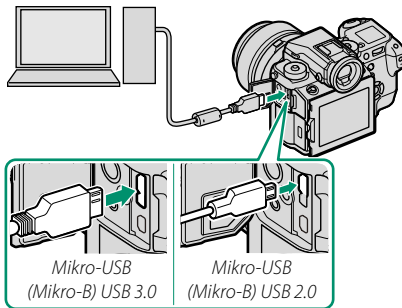

⚠ Använd en USB 3.0-kabel för högre hastigheter med datorer som stöder USB 3.0.

- 3 Slå på kameran.
- 4 Kopiera bilder till datorn. Under fjärrstyrd fotografering kan du kopiera bilder med programvara för fjärrstyrd fotografering, såsom FUJIFILM Tether Shooting Plug-in PRO. Annars kan du använda MyFinePix Studio eller applikationer som medföljer ditt operativsystem.
- 5 När överföringen är slutförd, stäng av kameran och koppla ur USB-kabeln.



Om ett minneskort som innehåller ett stort antal bilder sätts i kan det uppstå en fördröjning innan programvaran startar och du kan kanske inte importera eller spara bilder. Använd en minneskortsläsare för att överföra bilder.

USB-kabeln får inte vara mer än 1,5 m lång och ska vara lämplig för dataöverföring. Anslut kameran direkt till datorn; använd inte en USB-hubb eller ett tangentbord.

Koppla inte från USB-kabeln medan data överförs mellan kameran och datorn, och sätt inte i eller ta ur minneskort medan en överföring pågår. I annat fall kan det leda till förlorade data eller skador på minneskortet.

I vissa fall är det inte möjligt att få tillgång till bilder som sparats på en nätverksserver med hjälp av programvaran på samma sätt som på en stationär dator.

Användaren står för alla avgifter som tas ut av telefonbolaget eller internetleverantören när tjänster som kräver en internetanslutning används.

instax SHARE-skrivare

Skriv ut bilder från din digitalkamera till instax SHARE-skrivare.

Upprätta en anslutning

Välj **ANSLUTNING** > **instax SKRIVARANL INST** och ange instax SHARE-skrivarnamn (SSID) och lösenord.

Skrivarnamn (SSID) och lösenord

Skrivarnamnet (SSID) finns på skrivarens undersida; standardlösenordet är "1111". Om du redan har valt ett annat lösenord för att skriva ut från en smartphone, ange det lösenordet i stället.

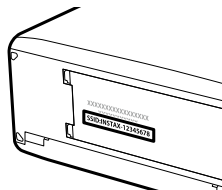

Skriva ut bilder

- 1 Sätt på skrivaren.
- 2 Välj  **REPRISMENY > instax SKRIVARUTSKRIFT**. Kameran ansluter till skrivaren.



För att skriva ut en bildruta från en serietagningssekvens, visa bildrutan innan du väljer **instax SKRIVARUTSKRIFT**.

- 3 Använd väljaren för att visa den bild du vill skriva ut, och tryck sedan på **MENU/OK**.

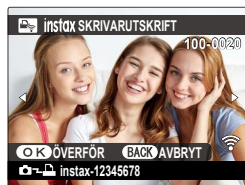

Bilder som tagits med andra kameror kan inte skrivas ut.

Området som skrivs ut är mindre än det synliga området på LCD-skärmen.

- 4 Bilden skickas till skrivaren och utskriften startar.

12

Teknisk information

Tillbehör från FUJIFILM

Följande extra tillbehör är tillgängliga från FUJIFILM. För den senaste informationen om tillgängliga tillbehör i ditt land, kontrollera med din lokala FUJIFILM-återförsäljare eller besök http://www.fujifilm.com/products/digital_cameras/index.html.

Uppladdningsbara litiumjonbatterier

NP-T125: Ytterligare uppladdningsbara högkapacitets-NP-T125-batterier kan köpas vid behov.



Batteriladdare

BC-T125: Extra batteriladdare kan köpas vid behov.

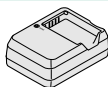

Nätadapter

AC-15V: Använd denna 100–240 V, 50/60 Hz nätadapter för utökad fotografering och bildvisning, när du kopierar bilder till en dator, eller för att ladda batteriet i kameran eller batterigreppet (säljs separat).

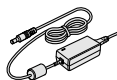

Fjärrutlösningar

RR-90: Använd för att minska kameraskakningar eller hålla slutaren öppen vid tidsexponering.



Stereomikrofoner

MIC-ST1: En extern mikrofon för filminspelning.

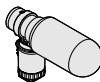

FUJINON-objektiv

Objektiv i GF-serien: Utbytbara objektiv endast för användning med FUJIFILMS G-fattning.



Vertikala batterigrepp

VG-GFX1: Denna hållare har plats för ett extra batteri vilket ger förlängd användningstid och gör det enklare att hålla kameran roterad 90° för att komponera bilder vid vertikal fotografering (porträtt). Batteriet i greppet kan laddas med hjälp av en nätadapter AC-15V (säljs separat).

**Tilt-adaptrar**

EVF-TL1: Med denna adapter kan du vrida sökaren till höger respektive vänster $\pm 45^\circ$ samt uppåt eller nedåt mellan 0° och 90° för att ta bilder från olika vinklar.

**Skomonterade blixtenheter**

EF-X500: Denna blyxt av "clip-on"-typ har ett ledtal på 50 (ISO 100, m) och stöder FP (höghastighetssynk), så att den kan användas vid slutartider som överskrider blyxtsynkhastigheten. Drivs av fyra AA-batterier eller ett valfritt EF-BP1-batteripack och stöder manuell och TTL-blyxtkontroll och automotorzoom i intervallet 24–105 mm (motsvarande 35 mm-format) och har FUJIFILM optisk trådlös blyxtkontroll, vilket gör att den kan användas som master eller fjärrblyxtenhet för trådlös fjärrblyxtfotografering. Blyxthuvudet kan roteras 90° uppåt, 10° nedåt, 135° till vänster eller 180° till höger för studs-blyxt.



EF-42: Denna blyxtenhet av "clip-on"-typ (drivs med fyra AA-batterier) har ett ledtal på 42 (ISO 100, m) och stödjer TTL-blyxtkontroll och automatisk motorzoom i området 24–105 mm (motsvarande 35 mm-format). Blyxthuvudet kan roteras 90° uppåt, 180° till vänster, eller 120° till höger för studs-blyxt.



EF-X20: Denna blyxtenhet av "clip-on"-typ har ett ledtal på 20 (ISO 100, m). Denna lätta, kompakta enhet, som drivs av två AAA-batterier, har en ratt för justering av TTL-blyxtkompensation eller manuell blyxt-utgång.

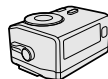

EF-20: Denna blyxt av "clip-on"-typ (drivs med två AA-batterier) har ett ledtal på 20 (ISO 100, m) och stödjer TTL-blyxtkontroll (manuell blyxtkontroll stöds inte). Blyxthuvudet kan roteras uppåt 90° för studs-blyxt.



Kamerahuslock

BCP-002: Täck över objektivets monteringsfläns när inget objektiv är monterat.

instax SHARE-skrivare

SP-1/SP-2: Anslut via trådlöst LAN för att skriva ut bilder på instax-film.

För din säkerhet



Se till att läsa dessa anvisningar före användning

Säkerhetsanmärkningar



- Försäkra dig om att du använder din kamera korrekt. Läs dessa säkerhetsanmärkningar och din *Användarhandbok* noggrant före användning.
- Efter att ha läst dessa säkerhetsanmärkningar ska du förvara dem på ett säkert ställe.

Ang. ikonerna











Ikonerna som visas här nedan används i detta dokument för att indikera allvarligheten av personskada eller skada som kan resultera om den information som indikeras av ikonerna ignoreras, och produkten som ett resultat används felaktigt.

	VARNING	Denna ikon anger att döden eller allvarlig personskada kan resultera om informationen ignoreras.
	FÖRSIKTIGHET	Denna ikon anger att personskada eller materiell skada kan resultera om informationen ignoreras.

Ikonerna som visas här nedan används för att indikera arten av de instruktioner som måste följas.

	Triangulära ikoner visar dig att denna information kräver uppmärksamhet ("Viktigt").
	Cirkulära ikoner med ett diagonalt band visar dig att den angivna handlingen är förbjuden ("Förbjudet").
	Fyllda cirkular med ett utropstecken visar dig att en åtgärd måste vidtagas ("Krävs").

VARNING

 <small>Koppla bort från värmekälla</small>	Om ett problem uppstår, stäng då av kameran, ta ut batteriet, och koppla bort och dra ur nätadaptern. Fortsatt användning av kameran när den ryker, luktar konstigt eller befinner sig i ett annat onormalt tillstånd kan orsaka brand eller elektriska stötar. Kontakta din FUJIFILM-återförsäljare.
 <small>Låt inte vatten eller främmande föremål komma in i kameran</small>	Låt inte vatten eller främmande föremål komma in i kameran. Om vatten eller främmande föremål kommer in i kameran, stäng då av kameran, ta ut batteriet och koppla bort och dra ur nätadaptern. Fortsatt användning av kameran kan orsaka brand eller elektriska stötar. Kontakta din FUJIFILM-återförsäljare.
 <small>Använd inte i badrummet eller i duschen</small>	Använd inte kameran i badrummet eller i duschen. Detta kan orsaka brand eller elektriska stötar.
 <small>För sök aldrig att ändra eller ta isär kameran (öppna aldrig höljet)</small>	För sök aldrig att ändra eller ta isär kameran (öppna aldrig höljet). Underlåtenhet att följa denna försiktighetsåtgärd kan orsaka brand eller elektriska stötar.
 <small>Rör ej vid interna delar</small>	Om höljet går sönder på grund av ett fall eller annan olycka, rör inte vid de interna delarna. Underlåtenhet att följa detta försiktighetsmått kan leda till elektriska stötar eller skada som kan uppkomma genom att röra vid de skadade delarna. Avlägsna genast batteriet, se till att undvika skada eller elektrisk stöt, och ta med produkten till det återförsäljningsställe där du köpte den för råd.
 <small>Placera inte kameran på en ostadig yta</small>	Anslutningsladdan får inte bytas ut, upphettas, vridas eller dras i onödigt mycket, och tunga föremål får inte placeras på anslutningsladdan. Dessa handlingar kan skada sladden och kan orsaka en brand eller elektrisk stöt. Om sladden är skadad, kontakta din FUJIFILM-återförsäljare.
 <small>Försök aldrig att ta bilder medan du är i rörelse</small>	Placera inte kameran på en ostadig yta. Detta kan göra att kameran faller eller tippar omkull och orsaka personskada.
 <small>Vidrör inte några av kamerans metalldelar under ett åskväder</small>	Försök aldrig att ta bilder medan du är i rörelse. Använd inte kameran när du går eller kör bil. Detta kan resultera i att du faller eller hamnar i en trafikolycka.
 <small>Använd inte batteriet på annat sätt än som specificerats</small>	Vidrör inte några av kamerans metalldelar under ett åskväder. Detta kan orsaka en elektrisk stöt p.g. av inducerad ström från blixurladdning.
	Använd inte batteriet på annat sätt än som specificerats. Sätt in batteriet vänt i enlighet med den bild som visas.

⚠ VARNING

	<p><i>Ta inte isär och ändra inte eller värm upp batterierna. Tappa, slå eller kasta inte batterierna och utsätt dem inte på annat sätt för starka stötar. Använd inte batterier som visar tecken på läckage, deformation, missfärgning eller andra onormala tillstånd. Använd endast avsedda laddare för att ladda uppladdningsbara batterier och försök inte att ladda icke-uppladdningsbara Li-jon eller alkaliska batterier. Kortslut inte batterier och förvara dem inte med metallföremål.</i> Underlåtenhet att följa dessa försiktighetsåtgärder kan resultera i att batterierna överhettas, tar eld, går sönder, läcker, orsakar brand, brännskador eller andra skador.</p>
	<p><i>Använd bara batterier eller nätdaptrar som specificerats för användning med denna kamera. Använd inte andra spänningar än den spänningskälla som visas.</i> Användning av andra strömkällor kan orsaka en brand.</p>
	<p><i>Om batteriet läcker och vätska kommer i kontakt med ögonen, huden eller kläder, ska du skölja området med rent vatten och uppsöka läkarvård eller ringa ett akutnummer omedelbart.</i></p>
	<p><i>Använd inte laddaren för att ladda andra batterier än de som är specificerade här.</i> Den medföljande laddaren får endast användas med batterier av den typ som medföljer kameran. Att använda laddaren för att ladda vanliga batterier eller andra typer av uppladdningsbara batterier kan göra att batteriet läcker, överhettas eller spricker.</p>
	<p><i>Att använda blix för nära en persons ögon kan orsaka synskador.</i> Vidta särskild försiktighet när du fotograferar bebisar och små barn.</p>
	<p><i>Ha inte långvarig kontakt med heta ytor.</i> Underlåtenhet att följa denna försiktighetsåtgärd kan leda till lågtemperatur-brännskador, särskilt vid höga omgivningstemperaturer eller med användare som lider av dålig cirkulation eller nedsatt känsel, i vilket fall användning av ett stativ eller liknande försiktighetsåtgärder rekommenderas.</p>
	<p><i>Lämna inte någon del av kroppen i kontakt med produkten under längre perioder medan produkten är på.</i> Underlåtenhet att följa denna försiktighetsåtgärd kan leda till lågtemperatur-brännskador, särskilt under långvarig användning, vid höga omgivningstemperaturer eller med användare som lider av dålig cirkulation eller nedsatt känsel, i vilket fall användning av ett stativ eller liknande försiktighetsåtgärder rekommenderas.</p>
	<p><i>Använd inte i närvaro av lättantändliga föremål, explosiva gaser eller damm.</i></p>
	<p><i>När du bär batteriet, sätt in det i en digitalkamera eller förvara det i behållaren. När du lagrar batteriet, förvara det i behållaren. När du kasserar det, täck över batteripolerna med isoleringstejp.</i> Kontakt med andra metallföremål eller med batterier kan göra att batteriet fattar eld eller spricker.</p>
	<p><i>Håll minneskort, blixtskor och andra små delar utom räckhåll för små barn.</i> Barn kan komma att svälja små delar; förvara dem utom räckhåll för barn. Om ett barn skulle svälja någon del, uppsök medicinsk vård eller ring ett nödsamtal.</p>
	<p><i>Håll utom räckhåll för små barn.</i> Ett av de föremål som kan orsaka skador är remmen som kan fastna runt barnets hals och leda till att barnet stryps. Dessutom kan blixten orsaka synskador.</p>
	<p><i>Följ anvisningarna från flygbolags- och sjukhuspersonal.</i> Denna produkt genererar radiofrekvenser som kan störa medicinsk eller navigationsutrustning.</p>
<p>⚠ FÖRSIKTIGHET</p>	
	<p><i>Använd inte denna kamera på platser som påverkats av oljeångor, ånga, fukt eller damm.</i> Detta kan orsaka brand eller elektriska stötar.</p>
	<p><i>Lämna inte denna kamera på platser som är utsatta för extremt höga temperaturer.</i> Lämna inte kameran på platser som t.ex. ett tillslutet fordon eller i direkt solljus. Detta kan ge upphov till en eldsvåda.</p>
	<p><i>Placera inte tunga föremål på kameran.</i> Detta kan orsaka att det tunga föremålet tippar omkull eller faller och orsakar personskada.</p>
	<p><i>Flytta inte kameran medan växelströmsadaptern fortfarande är ansluten.</i> Dra inte i anslutningsladdan för att koppla bort nätdaptern. Detta kan skada strömförsörjningsladdan eller kablarna och orsaka en brand eller elektrisk stöt.</p>
	<p><i>Täck inte över eller linda in kameran eller nätdaptern i en tygtrasa eller filt.</i> Detta kan göra att värme ackumuleras som förvrider kåpan eller skapar en eldsvåda.</p>
	<p><i>När du rengör kameran eller när du inte planerar att använda kameran under en längre tid, ta ut batteriet och koppla bort och dra ut nätdaptern.</i> Underlåtenhet att göra så kan orsaka en brand eller elektrisk stöt.</p>
	<p><i>När laddningen avslutas, dra ut laddaren ur väggkontakten.</i> Att lämna laddaren ansluten till väggkontakten kan orsaka eldsvåda.</p>
	<p><i>När ett minneskort tas ut från kortfacket kan det komma ut för snabbt. Använd ett finger för att hålla emot och släpp kortet försiktigt.</i> Kortet kan orsaka skada om det skjuts ut okontrollerat.</p>

FÖRSIKTIGHET

Be om regelbunden intern testning och rengöring av din kamera. Ansamling av damm i din kamera kan orsaka en brand eller elektrisk stöt. Kontakta din FUJIFILM-återförsäljare för att begära intern rengöring vartannat år. Notera dock att detta inte är någon gratis service.



Risk för explosion om fel batteri används. Byt endast ut mot samma eller motsvarande typ.

Batteriet och strömförsörjningen

Obs: Kontrollera vilken typ av batteri som används i din kamera och läs lämpliga sektioner.

⚠️ VARNING: Batteriet får inte utsättas för stark värme från exempelvis solsken, eld eller liknande.

Följande förklarar korrekt användning av batterier och hur man förlänger deras livslängd. Felaktig användning kan förkorta batteriets livslängd eller orsaka läckage, överhettning, brand, eller explosion.

Litiumbatterier

Läs denna sektion om din kamera använder uppladdningsbara litiumbatterier.

Batteriet är inte laddat vid leveransen. Ladda batteriet innan det används. Förvara batteriet i behållaren när det inte används.

■ Anmärkningar angående batteriet

Batteriet förlorar gradvis sin laddning när det inte används. Ladda batteriet en eller två dagar före användning.

Batteritiden kan förlängas genom att stänga av kameran när den inte används.

Batterikapaciteten minskar vid låga temperaturer, ett batteri med låg laddning kanske inte fungerar när det är kallt. Ha ett fulladdat reservbatteri till hands på en varm plats, och byt när det behövs, eller förvara batteriet i fickan eller på någon annan varm plats och sätt bara in det i kameran när du tar bilder. Placera inte batteriet i direkt kontakt med handvärmare eller andra värmeenheter.

■ Ladda batteriet

Ladda batteriet i den medföljande batteriladdaren. Laddningstiden ökar vid omgivande temperaturer under +10 °C eller över +35 °C. Ladda inte batteriet vid temperaturer över +40 °C. Vid temperaturer under +5 °C kommer batteriet inte laddas.

Ladda inte ett fulladdat batteri. Batteriet behöver dock inte vara helt urladdat innan det laddas.

Batteriet kan bli varmt direkt efter laddning eller användning. Detta är normalt.

■ Batteriets livslängd

Vid normala temperaturer kan batteriet laddas ungefär 300 gånger. En tydlig förkortning av tiden det tar för ett batteri att bli urladdat indikerar att det har nått slutet på sin användningstid och att det ska bytas ut.

■ Förvaring

Batteriets prestanda kan försämrans om det lämnas fulladdat och oanvänt längre perioder. Ladda ur batteriet innan det läggs undan för förvaring.

Om kameran inte ska användas under en längre period ska batteriet tas ut och förvaras på en torr plats med en temperatur från +15 °C till +25 °C. Förvara det inte på platser med mycket höga eller låga temperaturer.

■ Försiktighetsåtgärder: Hantering av batteriet

- Transportera eller förvara inte batteriet tillsammans med metallföremål som halsband eller hårnålar.
- Utsätt det inte för öppen eld eller hetta.
- Ta inte isär eller ändra på det.
- Använd endast med angivna laddare.
- Kassera använda batterier med en gång.
- Tappa det inte och utsätt det inte för hårda stötar.
- Utsätt inte batteriet för vatten.
- Håll polerna rena.
- Batteriet och kamerahuset kan bli varma efter en längre tids användning. Detta är normalt.

■ Försiktighet: Kassering

Kassera använda batterier i enlighet med lokala föreskrifter. Var uppmärksam på miljöaspekterna vid kassering av batterier. Använd produkten i ett mildt klimat.

Nätadapter (extra tillbehör)

Använd endast FUJIFILM nätadapter som specificerats för användning med denna kamera. Andra adapter kan skada kameran.

- Nätadaptern är endast avsedd för inomhusbruk.
- Kontrollera att kontakten är säkert ansluten till kameran.
- Stäng av kameran innan du kopplar bort adaptern. Koppla bort adaptern via kontakten, dra inte i sladden.
- Använd inte tillsammans med andra enheter.
- Ta inte isär.
- Utsätt inte för hög värme eller fukt.
- Utsätt inte för hårda stötar.
- Adaptern kan surra eller bli varm vid användning. Detta är normalt.
- Om adaptern orsakar radiostörningar, vrid på mottagningsantennen, eller flytta på den.

Använda kameran

- Rikta inte kameran mot extremt starka ljuskällor, såsom solen på en klarblå himmel. I annat fall kan kamerans bildsensor skadas.
- Starkt solljus som fokuseras genom sökaren kan skada panelen i den elektroniska sökaren (EVF). Rikta inte den elektroniska sökaren mot solen.

Ta testbilder

Innan du tar bilder vid viktiga tillfällen (som bröllop, eller en semesterresa), kan du ta testbilder och kontrollera resultatet för att försäkra dig om att kameran fungerar som den ska. FUJIFILM Corporation kan inte hållas ansvariga för skador eller förlorad inkomst på grund av fel på produkten.

Anmärkningar ang. upphovsrätt

Om de inte är avsedda enbart för personligt bruk, får inte bilder som tagits med din digitalkamera användas på sätt som bryter mot upphovsrättslagar utan medgivande från ägaren. Notera att vissa restriktioner gäller för fotografering av scenframträdanden, underhållningar och utställningar, också när detta endast är avsett för personlig användning. Användare omdöms också uppmärksamma att överföring av minneskort som innehåller bilder eller data som är skyddade under upphovsrättslagar bara är tillåtet inom de restriktioner som tillämpas av dessa upphovsrättslagar.

Hantering

För att säkerställa att bilder sparas korrekt, utsätt inte kameran för stötar eller skakningar medan en bild sparas.

Flytande kristall

Om displayen skulle skadas ska du vara försiktig och undvika kontakt med flytande kristaller. Om någon av följande situationer skulle uppstå ska du följa uppmaningen:

- **Om flytande kristaller hamnar i kontakt med huden**, rengör området med en trasa och tvätta sedan noga med tvål och rinnande vatten.
- **Om flytande kristaller hamnar i ögonen**, spola det drabbade ögat med rent vatten i åtminstone 15 minuter, och uppsök sedan medicinsk hjälp.
- **Om flytande kristaller sväljs**, skölj munnen noga med vatten. Drick stora mängder vatten och åstadkom kräkning, och uppsök sedan läkarvård.

Även om skärmen är tillverkad med mycket hög precision, kan den innehålla pixlar som alltid lyser eller inte lyser. Detta är inget fel, och bilder som tas med produkten påverkas inte.

Varumärkesinformation

Digital Split Image är ett varumärke eller registrerat varumärke som tillhör FUJIFILM Corporation. xD-Picture Card och  är varumärken som tillhör FUJIFILM Corporation. De teckensnitt som ingår här är utvecklade endast av DynaComware Taiwan Inc. Macintosh, Mac OS och macOS är varumärken som tillhör Apple Inc. i USA och andra länder. Windows är ett registrerat varumärke som tillhör Microsoft Corporation i USA och andra länder. Adobe, Adobes logotyp, Photoshop och Lightroom är varumärken eller registrerade varumärken som tillhör Adobe Systems Incorporated i USA och andra länder. Wi-Fi® och Wi-Fi Protected Setup® är registrerade varumärken som tillhör Wi-Fi Alliance. SDHC- och SDXC-logotyperna är varumärken som tillhör SD-3C, LLC. HDMI-logotypen är ett varumärke. Alla andra varumärken som nämns i denna handbok är varumärken eller registrerade varumärken som tillhör deras respektive ägare.

Elektriska störningar

Denna kamera kan påverka sjukhus- eller flygutrustning. Rådgör med personalen innan du använder kameran på ett sjukhus eller i ett flygplan.

Färg-TV-system

NTSC (National Television System Committee) är specifikationer för färg-TV sändningar som huvudsakligen används i USA, Kanada och Japan. PAL (Phase Alternation by Line) är ett färg-TV-system som huvudsakligen används av europeiska länder och i Kina.

Exif Print (Exif version 2.3)

Exif Print är ett nyligen reviderat filformat för digitalkameror i vilket information som lagras med bilder används för optimal färgåtergivning vid utskrift.

OBSERVERA: Läs detta innan du använder programvaran

Direkt eller indirekt exportering, av hela eller delar av licensierad programvara, utan tillåtelse av styrande organ är förbjudet.

OBS!

För att förhindra brand eller elektriska stötar, utsätt inte enheten för regn eller fukt.

Var god läs "Säkerhetsmärkingar" och se till att du har förstått dem innan du använder kameran.

För kunder i Kanada

CAN ICES-3 (B)/NMB-3(B)

FÖRSIKTIGHET: Denna digitala enhet av klass B uppfyller standarden Canadian ICES-003.

Industry Canada statement: Denna enhet uppfyller Industry Canadas licensfria RSSs. Användningen lyder under följande två villkor: (1) Denna enhet får inte orsaka störningar; och (2) denna enhet måste acceptera alla slags störningar, inklusive störningar som leder till oönskad användning av enheten.

Denna enhet och dess antenn(er) får inte vara samlokaliserade eller användas ihop med andra antenner eller sändare, förutom testade inbyggda radioenheter. Funktionen för landvalskod är avaktiverad för produkter som marknadsförs i USA/ Kanada.

Strålningsexponering: Tillgänglig vetenskaplig forskning visar inte att det finns några hälsorisker förenade med att använda trådlösa enheter med låg effekt. Det finns däremot inga bevis på att dessa trådlösa enheter med låg effekt är helt ofarliga. Trådlösa lågenergiapparater avger låga nivåer av radiofrekvensenergi (RF) i mikrovågsintervallet när de används. Höga nivåer av RF kan utgöra en hälsorisk (genom uppvärmning av vävnad) men exponering för låga nivåer av RF som inte alstrar någon värmeeffekt orsakar inga kända negativa hälsoeffekter. Många studier rörande exponering för låga RF-nivåer har inte upptäckt några biologiska effekter alls. Vissa studier har antytt att vissa biologiska effekter kan förekomma, men dessa resultat har inte bekräftats genom vidare forskning. GFX 50S har testats och anses överensstämma med IC:s strålningsgränser som fastställs för en okontrollerad miljö och uppfyller RSS-102 i IC:s krav för exponering av radiofrekvens (RF).

Kassering av elektrisk och elektronisk utrustning i privata hushåll

Inom Europeiska unionen, Norge, Island och Liechtenstein: Denna symbol på produkten, eller i handboken och i garantin, och/eller på dess förpackning anger att denna produkt inte får hanteras som hushållsavfall. Istället bör den lämnas in på en utsedd uppsamlingsplats för återvinning av elektrisk och elektronisk utrustning.

Genom att säkerställa att produkten kasseras på rätt sätt bidrar du till att förhindra möjliga negativa konsekvenser för miljön och människors hälsa, som annars kan bli följden av olämplig avfallshantering av denna produkt.

Denna symbol på batterier eller ackumulator anger att de batterierna inte ska hanteras som hushållsavfall.

Om din utrustning innehåller lätt löstagbara batterier eller ackumulatorer bör du kassera dessa separat enligt lokala föreskrifter.

Återvinning av batterier bidrar till att bevara naturresurser. För mer detaljerad information om återvinning av denna produkt, kontakta kommunen, din sophämtningstjänst eller butiken där du köpte produkten.

I länder utanför den Europeiska unionen, Norge, Island och Liechtenstein: Om du vill göra dig av med denna produkt, inklusive batterier och ackumulatorer, kontakta de lokala myndigheterna och be om råd för korrekt kassering.

I Japan: Denna symbol på batterierna indikerar att de ska kasseras separat.



Se till att läsa dessa anvisningar före användning

Säkerhetsmärkningar

- Försäkra dig om att du använder objektivet korrekt. Läs dessa säkerhetsmärkningar och kamerans *Användarhandbok* noggrant före användning.
- Efter att ha läst dessa säkerhetsmärkningar ska du förvara dem på ett säkert ställe.

Ang. ikonerna

Ikonerna som visas här nedan används i detta dokument för att indikera allvarligheten av personskada eller skada som kan resultera om den information som indikeras av ikonerna ignoreras, och produkten som ett resultat används felaktigt.



VARNING

Denna ikon anger att död eller allvarlig personskada kan resultera om informationen ignoreras.



FÖRSIKTIGHET

Denna ikon anger att personskada eller materiell skada kan resultera om informationen ignoreras.

Ikonerna som visas här nedan används för att indikera arten av de instruktioner som måste följas.



Triangelära ikoner visar dig att denna information kräver uppmärksamhet ("Viktigt").



Cirkulära ikoner med ett diagonalt band visar dig att den angivna handlingen är förbjudet ("Förbjudet").



Fyllda cirklar med ett utropstecken visar dig att en åtgärd måste vidtagas ("Krävs").

VARNING



Släpp inte.

Sänk inte ned i, eller utsätt produkten för vatten. Underlåtenhet att följa denna försiktighetsåtgärd kan orsaka brand eller elektriska stötar.



Ta inte isär.

Ta inte isär produkten (öppna inte höljet). Underlåtenhet att följa denna försiktighetsåtgärd kan orsaka brand, elektriska stötar eller skada på grund av tekniska fel i produkten.



Rör ej vid interna delar.

Om höljet går sönder på grund av ett fall eller annan olycka, rör inte vid de interna delarna. Underlåtenhet att följa denna försiktighetsåtgärd kan leda till elektriska stötar eller skada som kan uppkomma genom att röra vid de skadade delarna. Avlägsna genast batteriet, se till att undvika skada eller elektrisk stöt, och ta med produkten till det återförsäljningsställe där du köpte den för råd.



Placera inte produkten på instabila ytor. Produkten kan falla ner och orsaka skada.



Titta inte på solen genom objektivet eller kamerans sökare. Underlåtenhet att följa denna försiktighetsåtgärd kan ge bestående synnedsättning.

FÖRSIKTIGHET



Använd eller förvara inte produkten på platser som är utsatta för ånga eller rök, eller som är väldigt fuktiga eller extremt dammiga. Underlåtenhet att följa denna försiktighetsåtgärd kan orsaka brand eller elektriska stötar.



Lämna inte produkten i direkt solljus eller på platser med höga temperaturer, såsom i en stängd bil en solig dag. Följs inte denna försiktighetsåtgärd kan det leda till brand.



Förvara utom räckhåll för små barn. Denna produkt kan orsaka personskada i händerna på ett barn.



Ta inte i produkten med våta händer. Underlåtenhet att följa denna försiktighetsåtgärd kan orsaka elektriska stötar.



Håll solen utanför bilden när du fotograferar motiv i motljus. Solljus som fokuseras i kameran när solen är i eller nära bilden kan orsaka brand eller brännskador.



Sätt tillbaka objektivlocken och förvara produkten utom räckhåll för direkt solljus när du inte använder den. Solljus som fokuseras genom objektivet kan orsaka brand eller brännskador.



Bär inte kameran eller objektivet medan de är monterade på ett stativ. Produkten kan falla ner eller stöta till andra föremål, vilket kan leda till skada.

Information om EU-bestämmelser

Denna produkt överensstämmer med följande EU-direktiv:

- RoHS-direktiv 2011/65/EU
- RE-direktiv 2014/53/EU

Härmed försäkrar FUJIFILM Corporation att denna typ av radioutrustning FF160005 överensstämmer med direktiv 2014/53/EU.

Den fullständiga texten till EU-försäkringen om överensstämmelse finns på följande webbadress:

http://www.fujifilm.com/products/digital_cameras/gfx/fujifilm_gfx_50s/pdf/index/fujifilm_gfx_50s_cod.pdf

Denna efterlevnad indikeras av följande märkning på produkten:



Denna märkning är giltig för icke-telekomprodukter och EU-harmoniserade telekomprodukter (t.ex. Bluetooth).

VIKTIGT: Läs följande meddelanden innan du använder kamerans inbyggda trådlösa sändare.

ⓘ Denna produkt, som innehåller krypteringsfunktion utvecklad i USA, kontrolleras av United States Export Administration Regulations och kan inte exporteras eller vidareexporteras till ett land för vilket USA tillämpar varuembargo.

- **Använd endast som en del av ett trådlöst nätverk.** FUJIFILM tar inget ansvar för skador till följd av obehörig användning. Använd inte i enheter som kräver en hög grad av tillförlitlighet, till exempel i medicintekniska produkter eller andra system som direkt eller indirekt kan påverka människors liv. När du använder enheten i en dator eller andra system som kräver en högre grad av tillförlitlighet än trådlösa nätverk, se till att vidta alla nödvändiga försiktighetsåtgärder för att garantera säkerheten och förhindra fel.
- **Använd endast enheten i det land där du köpt den.** Denna enhet uppfyller de bestämmelser som gäller för trådlösa nätverksenheter i det land där den köptes. Följ alla lokala bestämmelser när du använder enheten. FUJIFILM ansvarar inte för problem som uppstår p.g.a. användning i andra jurisdiktioner.
- **Tredje part kan få tillgång till trådlösa data (bilder).** Säkerheten hos data som överförs via trådlösa nätverk är inte garanterad.
- **Använd inte enheten på platser med magnetiska fält, statisk elektricitet eller radiostörningar.** Använd inte sändaren i närheten av mikrovågsugnar, eller på andra platser där magnetiska fält, statisk elektricitet eller radiostörningar kan hindra mottagningen av trådlösa signaler. Ömsesidig interferens kan uppstå när sändaren används i närheten av andra trådlösa enheter som fungerar i 2,4 GHz-bandet.
- **Den trådlösa sändaren fungerar i 2,4 GHz-bandet med hjälp av DSSS- och OFDM-modulering.**

Trådlösa nätverksenheter: Försiktighetsåtgärder
--

- **Denna enhet fungerar på samma frekvens som kommersiella, medicinska och utbildningsenheter samt trådlösa sändare.** Den fungerar också på samma frekvens som licensierade sändare och speciella olicensierade lågspänningssändare som används i RFID-spårningssystem för monteringsband och i andra liknande enheter.
- **För att förhindra störningar med ovanstående enheter, observera följande säkerhetsföreskrifter.** Kontrollera att RFID-sändaren inte är i funktion innan du använder den här enheten. Om du märker att enheten orsakar störningar hos licensierade sändare som används för RFID-spårning, sluta omedelbart att använda den berörda frekvensen eller flytta enheten till en annan plats. Om du märker att den här enheten orsakar störningar i RFID-spårningssystem med lågspänning, kontakta en FUJIFILM-representant.

2.4DS/OF4

Denna etikett indikerar att den här enheten fungerar i 2,4 GHz-bandet med hjälp av DSSS- och OFDM-modulering och kan orsaka störningar på avstånd på upp till 40 m.

Produktvård

För att du ska kunna njuta av produkten under en lång tid måste du iakttaga följande försiktighetsåtgärder.

Kamerahus: Använd en mjuk, torr trasa för att rengöra kamerahuset efter varje användning. Använd inte alkohol, thinner, eller andra flyktiga kemikalier, vilka kan missfärga eller deformera lädret på kamerans utsida. Eventuell vätska på kameran ska avlägsnas omedelbart med en mjuk, torr trasa. Använd en luftblåsare för att ta bort damm från monitorn, var försiktig så att du inte repar den, och torka sedan försiktigt med en mjuk, torr duk. Eventuella återstående fläckar kan tas bort genom att torka försiktigt med en bit FUJIFILM objektivrengöringspapper på vilken en liten mängd objektivrengöringsvätska har påförts. För att undvika att damm kommer in i kameran, sätt tillbaka kamerahuslocket när inget objektiv är monterat.

Bildsensor: Flera bilder nedsmutsade med prickar och fläckar på identiska ställen kan tyda på att det finns damm på bildsensorn. Rengör sensorn med  **ANVÄNDARINSTÄLLNING > SENSORRENGÖRING.**

Rengöra bildsensorn

Damm som inte kan tas bort med hjälp av

ANVÄNDARINSTÄLLNING > SENSORRENGÖRING kan tas bort manuellt såsom beskrivs nedan.

! Tänk på att det tas ut en avgift för reparation eller byte av bildsensor om den skadas under rengöring.

- 1 Använd en luftblåsare (ej borste) för att ta bort damm från sensorn.

! Använd inte en borste eller blåspensel. Följs inte denna försiktighetsåtgärd kan det skada sensorn.

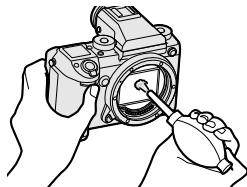

- 2 Kontrollera om dammet har tagits bort. Upprepa steg 1 och 2 om nödvändigt.
- 3 Sätt tillbaka kamerahuslocket eller objektivet.

Uppdatering av firmware

Vissa funktioner i produkten kan skilja sig från de som beskrivs i den medföljande manualen på grund av firmware uppdatering. För detaljerad information om varje modell, besök vår webbplats:

http://www.fujifilm.com/support/digital_cameras/software

Kontrollera version på programvaran

 Kameran visar bara programvaruversionen om ett minneskort är isatt.

- 1 Stäng av kameran och kontrollera att ett minneskort är isatt.
- 2 Starta kameran samtidigt som du håller in knappen **DISP/BACK**. Den aktuella programvaruversionen visas. Kontrollera programvaruversionen.
- 3 Stäng av kameran.

Felsökning

Se tabellen nedan om du stöter på problem med kameran. Om du inte hittar en lösning här, kontakta din lokala FUJIFILM-återförsäljare.

Ström och batteri

Problem	Lösning
Kameran slås inte på.	<ul style="list-style-type: none">• Batteriet är urladdat: Ladda batteriet eller sätt i ett fulladdat extrabatteri (📖 27).• Batteriet är isatt på fel sätt: Sätt i batteriet igen åt rätt håll (📖 30).• Batterifacksluckan är inte låst: Lås batterifacksluckan (📖 30).
Skärmen slås inte på.	Skärmen kanske inte slås på igen om kameran stängs av och sedan på igen mycket snabbt. Tryck ned avtryckaren halvvägs för att aktivera skärmen.
Batterierna laddas ur för fort.	<ul style="list-style-type: none">• Batteriet är kallt: Värm batterierna genom att placera dem i en ficka eller på annan varm plats och sätt i dem i kameran omedelbart innan du tar en bild.• Det finns smuts på batteripolerna: Rengör polerna med en mjuk, torr trasa.• PÅ har valts för AF/MF INSTÄLLNING > FÖR-AF: Stäng av FÖR-AF (📖 99).• Batteriet har laddats många gånger: Batteriet är förbrukat. Köp ett nytt batteri.
Kameran stängs plötsligt av.	Batteriet är urladdat: Ladda batteriet eller sätt i ett fulladdat extrabatteri (📖 27).
Uppladdningen påbörjas inte.	Ta ur och sätt i batteriet åt rätt håll och se till att laddaren är inkopplad (📖 27, 30).
Laddningen går långsamt.	Ladda batteriet i rumstemperatur.

Problem	Lösning
Laddningslampan blinkar, men batteriet laddas inte.	<ul style="list-style-type: none"> • Det finns smuts på batteripolerna: Rengör polerna med en mjuk, torr trasa (📖 30). • Batteriet har laddats många gånger: Batteriet är förbrukat. Köp ett nytt batteri. Om batteriet fortfarande inte laddas, kontakta din FUJIFILM-återförsäljare (📖 218).

Menyer och displayer

Problem	Lösning
Displayvisningen är inte på svenska.	Välj SVENSKA för ANVÄNDARINSTÄLLNING > 言語/LANG. (📖 38, 148).

Fotografering

Problem	Lösning
Ingen bild tas när avtryckaren trycks in.	<ul style="list-style-type: none"> • Minneskortet är fullt: Sätt i ett nytt minneskort eller radera bilder (📖 32, 129). • Minneskortet är inte formaterat: Formatera minneskortet (📖 146). • Det finns smuts på minneskortets kontakter: Rengör kontakterna med en mjuk, torr trasa. • Minneskortet är skadat: Sätt i ett nytt minneskort (📖 32). • Batteriet är urladdat: Ladda batteriet eller sätt i ett fulladdat extrabatteri (📖 27). • Kameran har stängts av automatiskt: Slå på kameran (📖 35). • Du använder en tredje parts monteringsadapter: Välj PÅ för FOTOGRAFERA UTAN OBJEKTIV (📖 165).
Det finns fläckar ("brus") på monitorn eller i sökaren när avtryckaren trycks ned halvvägs.	Förstärkningen har ökat för att underlätta bildkomponeringen då motivet är dåligt belyst och en liten bländaröppning är vald, vilket kan resultera i fläckar i bilder som förhandsgranskas. De bilder kameran tar påverkas dock inte.
Kameran kan inte fokusera.	Motivet lämpar sig inte för autofokus: Använd fokuslås eller manuell fokusering (📖 78).

Problem	Lösning
Inget ansikte detekteras.	<ul style="list-style-type: none"> • Motivets ansikte döljs av solglasögon, en hatt, långt hår eller andra föremål: Ta bort hindren (☞ 100). • Motivets ansikte tar endast upp ett litet område av bilden: Ändra kompositionen så att motivets ansikte tar upp en större del av bilden (☞ 100). • Motivets huvud är vinklat eller horisontellt: Be motivet hålla huvudet rakt (☞ 100). • Kameran är lutad: Håll kameran rakt. • Motivets ansikte är dåligt belyst: Fotografera i starkt ljus.
Fel motiv har valts.	Det valda motivet är närmare mitten av bilden än huvudmotivet. Komponera om bilden eller stäng av ansiktsdetektion och rama in bilden med fokuslås (☞ 78).
Blixten avfyras inte.	Batteriet är urladdat: Ladda batteriet eller sätt i ett fulladdat extrabatteri (☞ 27).
Blixten lyser inte upp motivet tillräckligt.	<ul style="list-style-type: none"> • Motivet befinner sig inte inom blixtområdet: Placera motivet i blixtområdet. • Blixtfönstret är blockerat: Håll i kameran på korrekt sätt. • Slutartiden är kortare än synkshastigheten: Välj en längre slutartid (☞ 54, 60, 244).
Bilderna är suddiga.	<ul style="list-style-type: none"> • Objektivet är smutsigt: Rengör objektivet (☞ 189). • Objektivet är blockerat: Håll föremål borta från objektivet (☞ 41). • ! AF visas under fotografering och fokusramen visas i rött: Kontrollera fokus innan du tar bilden (☞ 42).
Bilderna är fläckiga.	<ul style="list-style-type: none"> • Slutartiden är lång eller temperaturen i omgivningen är hög: Detta är normalt och tyder inte på något fel. • Pixelmappning krävs: Utför pixelmappning med hjälp av ☑ BILDKVALITET INSTÄLLNING > PIXELMAPPNING (☞ 95). • Kameran har använts kontinuerligt vid höga temperaturer eller en temperaturvarning visas: Stäng av kameran och vänta tills den svalnat (☞ 35, 241).

Bildvisning

Problem	Lösning
Bilderna är gryniga.	Bilderna har tagits med ett annat fabrikat eller en annan kameramodell.
Uppspelingszoom är inte tillgänglig.	Bilderna har tagits med funktionen ÄNDRA STORLEK eller med ett annat fabrikat eller en annan kameramodell.
Inget ljud hörs i filmuppspelningen.	<ul style="list-style-type: none">• Uppspelningsvolymen är för låg: Justera uppspelningsvolymen (📖 152).• Mikrofonen har täckts för: Håll kameran korrekt under inspelning.• Högtalaren har täckts för: Håll kameran korrekt under uppspelning.
Valda bilder raderas inte.	Vissa av de valda bilderna för radering är skyddade. Ta bort skyddet med hjälp av enheten som användes för att skapa det (📖 133).
Filmreringen återställs plötsligt.	Batteriluckan öppnades medan kameran var påslagen. Stäng av kameran innan du öppnar batteriluckan (📖 169).

Anslutningar

Problem	Lösning
Bildskärmen är tom.	Kameran är ansluten till en TV: Bilderna visas på TV:n istället för på kameraskärmen (📖 16, 208).
Ingen bild eller ljud på TV:n.	<ul style="list-style-type: none">• Kameran är inte korrekt ansluten: Anslut kameran korrekt (📖 16, 208).• Ingången på TV:n är inställd på "TV": Ställ in ingången på "HDMI" (📖 16, 208).• Volymen på TV:n är för låg: Använd TV:ns reglage för att justera volymen (📖 16, 208).
Både TV:n och kameramonitorn är tomma.	Visningsläget som valts med VIEW MODE-knappen är BARA EVF + 📷: Sätt ögat mot sökaren eller använd VIEW MODE -knappen för att välja ett annat visningsläge.
Datorn känner inte igen kameran.	Kontrollera att kameran och datorn är korrekt anslutna (📖 211).
Det går inte att överföra RAW- eller JPEG-filer till datorn.	Använd MyFinePix Studio för att överföra bilder (endast Windows; 📖 211).

Diverse

Problem	Lösning
Kameran svarar inte.	<ul style="list-style-type: none"> • Tillfälligt fel på kameran: Ta ur och sätt i batteriet igen (📖 30). • Batteriet är urladdat: Ladda batteriet eller sätt i ett fulladdat extrabatteri (📖 27). • Kameran är ansluten till trådlöst LAN: Avsluta anslutningen. • Reglagen är låsta: Tryck och håll ned MENU/OK-knappen för att låsa upp kontrollerna (📖 5). • Fjärrstyrd fotografering pågår: Kamerareglagen kan inte användas medan fjärrstyrd fotografering pågår. Välj ett annat fotograferingsläge (📖 174).
Kameran fungerar inte som förväntat.	Ta ur och sätt i batteriet igen (📖 30). Om problemet kvarstår kontaktar du din FUJIFILM-återförsäljare.
Inget ljud.	Justera volymen (📖 151).
Sökaren slås inte på.	Sökaren är inte korrekt monterad: Skjut sökaren på tills den klickar på plats (📖 11).

Varningsmeddelanden och displayer

Följande varningar visas i displayen.



Varning	Beskrivning
 (röd)	Lågt batteri. Ladda batteriet eller sätt i ett fulladdat extrabatteri.
 (blinker rött)	Batteriet är slut. Ladda batteriet eller sätt i ett fulladdat extrabatteri.
!AF (visas i rött med rött fokusområde)	Kameran kan inte fokusera. Använd fokuslås för att fokusera på ett annat motiv på samma avstånd, och komponera sedan om bilden.
Bländare eller slutartid visas i rött	Motivet är för ljus eller för mörkt och bilden kommer att bli över- eller underexponerad. Använd blixten för extra belysning vid fotografering av dåligt upplysta motiv.
FOKUSFEL	
LINSKONTROLLFEL	Fel på kameran. Stäng av kameran och slå sedan på den igen.
STÄNG AV KAMERAN OCH SÄTT SEDAN PÅ DEN IGEN	Om meddelandet kvarstår, kontakta en FUJIFILM-återförsäljare.
INGET KORT	Slutaren kan endast utlösas när ett minneskort är isatt. Sätt i ett minneskort.
KORTET INTE FORMATERAT	<ul style="list-style-type: none">• Minneskortet är inte formaterat, eller så har minneskortet formaterats i en dator eller annan enhet: Formatera minneskortet med  ANVÄNDARINSTÄLLNING > FORMATERA.• Minneskortets kontakter behöver rengöras: Rengör kontakterna med en mjuk, torr trasa. Formatera minneskortet om meddelandet upprepas. Byt ut minneskortet om meddelandet kvarstår.• Fel på kameran: Kontakta en FUJIFILM-återförsäljare.
OBJEKTIVFEL	Stäng av kameran, ta bort objektivet och rengör monteringsytorna, sätt sedan tillbaka objektivet och slå på kameran. Om problemet kvarstår, kontakta en FUJIFILM-återförsäljare.

Varning	Beskrivning
KORTFEL	<ul style="list-style-type: none"> • Minneskortet är inte formaterat för användning i kameran: Formatera kortet. • Minneskortets kontakter kräver rengöring eller minneskortet är skadat: Rengör kontakterna med en mjuk, torr trasa. Formatera minneskortet om meddelandet upprepas. Byt ut minneskortet om meddelandet kvarstår. • Inkompatibelt minneskort: Använd ett kompatibelt kort. • Fel på kameran: Kontakta en FUJIFILM-återförsäljare.
SKYDDAT KORT	Minneskortet är låst. Lås upp kortet.
UPPTAGEN	Minneskortet är felaktigt formaterat. Använd kameran för att formatera minneskortet.
SD MINNET FULLT	Minneskortet är fullt och bilder kan inte sparas. Radera bilder eller sätt i ett minneskort med mer ledigt utrymme.
SKRIVFEL	<ul style="list-style-type: none"> • Fel på minneskortet eller anslutningsfel: Sätt i minneskortet igen eller stäng av kameran och sätt sedan på den igen. Om meddelandet kvarstår, kontakta en FUJIFILM-återförsäljare. • Ej tillräckligt med minne för att spela in ytterligare bilder: Radera bilder eller sätt i ett minneskort med mer ledigt utrymme. • Minneskortet är inte formaterat: Formatera minneskortet.
BILD NR. MINNET FULLT	Kameran har slut på bildnummer (aktuellt bildnummer är 999-9999). Formatera minneskortet och välj FÖRNYA för INST. AV DATALAG. > BILD NUMRERING . Ta en bild för att återställa bildnumreringen till 100-0001, välj sedan KONTINUERLIG för BILD NUMRERING .

Varning	Beskrivning
LÄS FEL	<ul style="list-style-type: none"> • Filen är skadad eller har inte skapats med kameran: Filen kan inte visas. • Minneskortets kontakter behöver rengöras: Rengör kontakterna med en mjuk, torr trasa. Formatera minneskortet om meddelandet upprepas. Byt ut minneskortet om meddelandet kvarstår. • Fel på kameran: Kontakta en FUJIFILM-återförsäljare.
SKYDDAD BILD	Ett försök gjordes att radera eller rotera en skyddad bild. Ta bort skyddet och försök igen.
GÅR INTE ATT BESKÄRA	Bilden är skadad eller så har den inte skapats med kameran.
DPOF DATAFEL	Utskriftsordrar kan innehålla upp till 999 bilder. Kopiera ytterligare bilder som du vill skriva till ett annat minneskort och skapa en andra utskriftsorder.
GÅR INTE ATT ROTERA	Den valda bilden kan inte roteras.
 GÅR INTE ATT ROTERA	Filmer kan inte roteras.
GÅR INTE ATT VÄLJA DPOF	Bilden kan inte skrivas ut med hjälp av DPOF.
 GÅR INTE ATT VÄLJA DPOF	Filmer kan inte skrivas ut med hjälp av DPOF.
 KAN INTE UTFÖRA	Röda ögon-borttagning kan inte utföras på filmer.
 KAN INTE UTFÖRA	Röda ögon-borttagning kan inte utföras på bilder som skapats i en annan enhet.
!⚠ (gul)	Stäng av kameran och vänta tills den har svalnat. Fläckar kan öka i bilder som tas när denna varning visas.
!⚠ (röd)	Stäng av kameran och vänta tills den har svalnat. Medan denna varning visas kan inte filmer spelas in, fläckar kan öka och prestanda, inklusive bildhastighet och bildkvalitet, kan försämrans.

Minneskortskapacitet

Följande tabell visar inspelningstid eller antalet bilder tillgängliga med olika bildstorlekar. Alla siffror är ungefärliga; filstorlek varierar med inspelat motiv vilket ger stora variationer i antalet filer som kan lagras. Antalet exponeringar eller återstående längd kanske eventuellt inte minskas i ett konstant värde.

		Kapacitet	8 GB			16 GB		
			SUPER FINE	FINE	NORMAL	SUPER FINE	FINE	NORMAL
Foton	 4:3		254	381	607	524	785	1253
	RAW (OKOMPRIMERAD)		66			137		
	RAW (FÖRLUSTFRI KOMPRIMERAD)		127			265		
Filmer*	 1080/29.97P, 25P, 24P, 23.98P		26 minuter			54 minuter		
	 720/29.97P, 25P, 24P, 23.98P		51 minuter			105 minuter		

* Välj ett UHS-minneskort med hastighetsklass 1 eller högre. Enskilda filmer kan inte vara längre än 30 minuter.

 Även om inspelningen fortsätter utan att avbrytas när filstorleken når 4 GB kommer efterföljande videomaterial att spelas in på en separat fil som måste visas separat.

Specifikationer

System																	
Modell	FUJIFILM GFX 50S																
Produktnummer	FF160005																
Effektiva pixlar	Cirka 51,4 miljoner																
Bildsensor	43,8 mm × 32,9 mm Bayermatris med grundfärgsfilter																
Lagringsmedia	SD/SDHC/SDXC-minneskort rekommenderade av FUJIFILM																
Minneskortspatser	Två SD-minneskortspatser (UHS-II-kompatibel)																
Filsystem	Följer Design Rule for Camera File System (DCF), Exif 2.3 och Digital Print Order Format (DPOF)																
Filformat	<ul style="list-style-type: none"> • Stillbilder: Exif 2.3 JPEG (komprimerad); RAW (original i RAF-format, ej komprimerat eller komprimerat med en förlustfri algoritm; särskild programvara krävs); RAW+JPEG tillgänglig; TIFF (RGB) • Filmer: H.264 standard med stereoljud (MOV) • Ljud (röstmeddelanden): Stereoljud (WAV) 																
Bildstorlek	<table border="0"> <tbody> <tr> <td>L 4:3 (8256 × 6192)</td> <td>S 4:3 (4000 × 3000)</td> </tr> <tr> <td>L 3:2 (8256 × 5504)</td> <td>S 3:2 (4000 × 2664)</td> </tr> <tr> <td>L 16:9 (8256 × 4640)</td> <td>S 16:9 (4000 × 2248)</td> </tr> <tr> <td>L 1:1 (6192 × 6192)</td> <td>S 1:1 (2992 × 2992)</td> </tr> <tr> <td>L 65:24 (8256 × 3048)</td> <td>S 65:24 (4000 × 1480)</td> </tr> <tr> <td>L 5:4 (7744 × 6192)</td> <td>S 5:4 (3744 × 3000)</td> </tr> <tr> <td>L 7:6 (7232 × 6192)</td> <td>S 7:6 (3504 × 3000)</td> </tr> <tr> <td>RAW (8256 × 6192)</td> <td>TIFF (8256 × 6192)</td> </tr> </tbody> </table>	L 4:3 (8256 × 6192)	S 4:3 (4000 × 3000)	L 3:2 (8256 × 5504)	S 3:2 (4000 × 2664)	L 16:9 (8256 × 4640)	S 16:9 (4000 × 2248)	L 1:1 (6192 × 6192)	S 1:1 (2992 × 2992)	L 65:24 (8256 × 3048)	S 65:24 (4000 × 1480)	L 5:4 (7744 × 6192)	S 5:4 (3744 × 3000)	L 7:6 (7232 × 6192)	S 7:6 (3504 × 3000)	RAW (8256 × 6192)	TIFF (8256 × 6192)
L 4:3 (8256 × 6192)	S 4:3 (4000 × 3000)																
L 3:2 (8256 × 5504)	S 3:2 (4000 × 2664)																
L 16:9 (8256 × 4640)	S 16:9 (4000 × 2248)																
L 1:1 (6192 × 6192)	S 1:1 (2992 × 2992)																
L 65:24 (8256 × 3048)	S 65:24 (4000 × 1480)																
L 5:4 (7744 × 6192)	S 5:4 (3744 × 3000)																
L 7:6 (7232 × 6192)	S 7:6 (3504 × 3000)																
RAW (8256 × 6192)	TIFF (8256 × 6192)																
Objektivfäste	FUJIFILM G-fäste																
Känslighet	<ul style="list-style-type: none"> • Stillbilder: Standard utmatningskänslighet motsvarande ISO 100–12800 i steg om 1/3 EV; AUTO; utökad utmatningskänslighet motsvarande ISO 50, 25600, 51200 eller 102400 • Filmer: Standard utmatningskänslighet motsvarande ISO 200–6400 i steg om 1/3 EV 																
Mätning	256-segment genom-linsen (TTL)-mätning; MULTI, SPOT, MEDELVÄRDE, CENTERVIKTAD																
Exponeringskontroll	Programmerad AE (med programbyte); bländarauto; tidsautomatik; manuell exponering																
Exponeringskompensation	<ul style="list-style-type: none"> • Stillbilder: –5 EV–+5 EV i steg om 1/3 EV • Filmer: –2 EV–+2 EV i steg om 1/3 EV 																

System

Slutartid	Läge P	Andra lägen	Tid	Bulb
MEKANISK SLUTARE E FÖRSTA RIDÅ SLUTARE	4 s till 1/4000 s	60 min till 1/4000 s	60 min till 1/4000 s	Max 60 min
ELEKTRONISK SLUTARE MEKANISK+ ELEKTRONISK E FÖRSTA RIDÅ+ ELEKTR	4 s till 1/16000 s	60 min till 1/16000 s	60 min till 1/16000 s	Max 60 min

Kontinuerlig

- **Tillgänglig bildmatningshastighet (JPEG):** 3,0 fps
- **Ungefärligt högsta antal bilder per serie:** 25



Bildhastigheten varierar beroende på fotograferingsförhållanden och antalet bilder som tas. Dessutom kan bildhastigheten och antalet bilder per serie variera beroende på vilken typ av minneskort som används.

Fokusera

- **Läge:** Enkel eller kontinuerlig AF; manuell fokusering med fokusering
- **Val av fokusområde:** ENSKILD PUNKT, ZON, BRED/SPÅRNING
- **Autofokussystem:** TTL-kontrastavkännande

Vitbalans

Anpassad 1, Anpassad 2, Anpassad 3, val av färgtemperatur, automatisk, direkt solljus, skugga, lysrör av dagsljus, varmvita lysrör, kallvita lysrör, glödlampsbelysning, under vatten

Självutlösare

Av, 2 sek., 10 sek.

Blixtläge

- **LÄGE:** TTL-LÄGE (BLIXT AUTO, STANDARD, LÅNGSAM SYNK.), MANUELL, MULTI, OFF
- **SYNK. LÄGE:** 1:A GARDIN, 2:A GARDIN, AUTO FP(HSS)
- **TAR BORT RÖDA ÖGON:** BLIXT+BORTTAGN., BLIXT, BORTTAGNING, AV

Blixtsko





















Tillbehörssko med TTL-kontakter; stöder synkhastigheter så korta som 1/25 s

Synkkontakt

X-kontakt; stöder synkhastigheter upp till 1/25 s

Synkterminal

Medföljer

System									
Sökare	Utbytbar elektronisk sökare EVF-GFX1 (medföljer)								
LCD-skärm	<ul style="list-style-type: none"> • Bakre bildskärm: 3,2 tum/8,1 cm, 2360000 punkters LCD-färgpekskärm med 3-vägslutning • Axelbildskärm: 1,28 tum/3,25 cm, 128 × 128-punkters LCD-skärm 								
Filmer (med stereoljud)	<table border="0"> <tbody> <tr> <td> 1080/29.97P</td> <td> 720/29.97P</td> </tr> <tr> <td> 1080/25P</td> <td> 720/25P</td> </tr> <tr> <td> 1080/24P</td> <td> 720/24P</td> </tr> <tr> <td> 1080/23.98P</td> <td> 720/23.98P</td> </tr> </tbody> </table>	 1080/29.97P	 720/29.97P	 1080/25P	 720/25P	 1080/24P	 720/24P	 1080/23.98P	 720/23.98P
 1080/29.97P	 720/29.97P								
 1080/25P	 720/25P								
 1080/24P	 720/24P								
 1080/23.98P	 720/23.98P								

In-/utgångar	
Mikrofonkontakt	ø3,5 mm mini-stereo jack
Hörlurar	ø3,5 mm mini-stereo jack
Digital ingång/utgång	USB 3.0 High-Speed; Mikro USB-kontakt (Mikro-B)
HDMI-utgång	HDMI-mikrokontakt (typ D)
Fjärrutlösningkontakt	ø2,5 mm 3-poligt minijack
DC IN	Ja

Strömförsörjning/övrigt

Strömförsörjning

- NP-T125 uppladdningsbart batteri (medföljer kameran)
- Nätadapter AC-15V (säljs separat)

Batteriets livslängd

- **Batterityp:** NP-T125
- **Fotografier:** Antalet bilder varierar beroende på det alternativ som valts för **AUTOMATISK ENERGISPARFUNK.:**

Endast batteri		
AUTOMATISK ENERGISPARFUNK.	LCD	EVF
PÅ	Cirka 400	Cirka 400
AV	Cirka 340	Cirka 340

Med batterihållare		
AUTOMATISK ENERGISPARFUNK.	LCD	EVF
PÅ	Cirka 800	Cirka 800
AV	Cirka 660	Cirka 660

- **Filmer:** Längden på filmsekvensen som kan spelas in varierar beroende på filmläge:

Läge	Faktisk batteritid för filminspelning	Varaktig batteritid för filminspelning
	Cirka 145 minuter	Cirka 70 minuter

CIPA-standard uppmätt i läge **P** med fulladdat batteri (NP-T125), GF63mmF2.8 R WR-objektiv och SD-minneskort.

Obs: Batteriets livslängd varierar med laddningsstatusen och minskar vid låga temperaturer.

Kamerans mått

(B × H × D)

147,5 mm × 94,2 mm × 91,4 mm (41,6 mm exklusive utskjutande delar, mätt vid den tunnaste punkten)

Kamerans vikt

Cirka 740 g, exklusive batteri, tillbehör och minneskort

Vikt vid fotografering

Cirka 825 g inklusive batteri och minneskort

Driftsförhållanden

- **Temperatur:** -10 °C till +40 °C (+5 °C till +40 °C när batteriet laddas)
- **Fuktighet:** 10 % till 80 % (ingen kondensbildning)

Trådlös sändare

Standarder	IEEE 802.11b/g/n (standardprotokoll för trådlösa nätverk)
Driftfrekvens	2412 MHz–2462 MHz (11 kanaler)
Maximal radiofrekvensseffekt (EIRP)	10,16 dBm
Åtkomstprotokoll	Infrastruktur

Utbytbar elektronisk sökare EVF-GFX1

Typ	OLED
Storlek	0,5 tum/1,3 cm
Pixlar	Cirka 3,69 miljoner punkter
Förstoring	0,85× med 50 mm objektiv (35 mm-format) vid oändlighet och en dioptrinställning på $-1,0 \text{ m}^{-1}$
Diagonal betraktningvinkel	Cirka 40° (horisontell betraktningvinkel cirka 33°)
Dioptrijustering	-4 till $+2 \text{ m}^{-1}$
Ögonpunkt	Cirka 23 mm
Dimensioner (B × H × D)	53,6 mm × 36,4 mm × 80,1 mm
Vikt	Cirka 95 g

NP-T125 uppladdningsbart batteri

Nominell spänning	10,8 V
Normal kapacitet	1250 mAh
Drifttemperatur	$-10 \text{ }^\circ\text{C}$ till $+40 \text{ }^\circ\text{C}$
Dimensioner (B × H × D)	36,0 mm × 54,4 mm × 26,0 mm
Vikt	Cirka 81 g

BC-T125 batteriladdare

Ingångseffekt	100 V – 240 V växelström, 50/60 Hz
Ingångskapacitet	23 – 31 VA
Utgående effekt	12,6 V DC, 800 mA
Batterier som stöds	NP-T125 uppladdningsbara batterier
Laddningstid	Cirka 140 minuter (+25 °C)
Drifttemperatur	+5 °C till +40 °C
Dimensioner (B × H × D)	71,4 mm × 97,0 mm × 34,2 mm, exklusive utskjutande delar
Vikt	Cirka 120 g

Vikt och storlek varierar beroende på försäljningsland eller region. Namn, menyer och andra visningar kan avvika från de som finns i kameran.

 Specifikationer och prestanda kan ändras utan föregående meddelande. FUJIFILM kan inte hållas ansvariga för eventuella fel i denna handbok. Utseendet på produkten kan skilja sig från den som beskrivs i denna handbok.

FUJIFILM

FUJIFILM Corporation

7-3, AKASAKA 9-CHOME, MINATO-KU, TOKYO 107-0052, JAPAN

http://www.fujifilm.com/products/digital_cameras/index.html

