

**FUJIFILM**

DIGITAL CAMERA

# **GFX 50S**

Gebruiksaanwijzing

## Inleiding

Dank u voor uw aankoop van dit product. Lees deze handleiding aandachtig door voordat u de camera in gebruik neemt. Bewaar de handleiding waar deze gelezen zal worden door iedereen die het product gebruikt.

### Voor de meest recente informatie

Voor de meest recente informatie over dit product, inclusief de nieuwste versies van de handleidingen en voorbeelden van kleurenfoto's, bezoekt u:

*<http://fujifilm-dsc.com/manuals/>*



De site is niet alleen toegankelijk vanaf uw computer, maar ook vanaf smartphones en tablets.

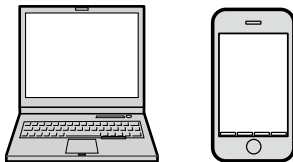



## Hoofdstukinhoudsopgave

---

<b>Menulijst</b>	iv
<b>1 Voordat u begint</b>	1
<b>2 Eerste stappen</b>	23
<b>3 Basisfotografie en afspelen</b>	39
<b>4 Films opnemen en afspelen</b>	45
<b>5 Foto's maken</b>	51
<b>6 De opnamemenu's</b>	85
<b>7 Afspelen en het afspeelmenu</b>	119
<b>8 De instellingenmenu's</b>	145
<b>9 Sneltoetsen</b>	175
<b>10 Randapparatuur en optionele accessoires</b>	187
<b>11 Aansluitingen</b>	207
<b>12 Technische notities</b>	217

# Menulijst



Cameramenu-opties worden hieronder opgesomd.



## Opnamemenu's



Pas de instellingen bij het nemen van foto's of opnemen van films aan.

 Raadpleeg pagina 85 voor meer informatie.

 <b>INSTELLINGEN BEELDKWALITEIT</b>		<b>AF/MF</b>	<b>AF/MF INSTELLINGEN</b>	
<b>BEELDGROOTTE</b>	: 86		<b>SCHERPSTELGEBIED</b>	: 97
<b>BEELDKWALITEIT</b>	: 87		<b>SCHERPSTELLING</b>	: 97
<b>RAW OPNAME</b>	: 87		<b>AF-MODUS OPSL. DR ORIËNT.</b>	: 98
<b>FILMSIMULATIE</b>	: 88		<b>SNELLE AF</b>	: 98
<b>1/3 KORRELEFFECT</b>	: 89	<b>1/2</b>	<b>AF-PUNTDISPLAY  </b>	: 98
<b>CHROOM KLEUREFFECT</b>	: 89		<b>AANTAL FOCUSPUNTEN</b>	: 99
<b>DYNAMISCH BEREIK</b>	: 89		<b>PRE-AF</b>	: 99
<b>WITBALANS</b>	: 90		<b>INST. GEZICHTS-/OOGHERKEN.</b>	: 100
<b>HIGHLIGHT TINT</b>	: 93		<b>AF+MF</b>	: 101
<b>SCHADUWTINT</b>	: 93		<b>HF ASSISTENTIE</b>	: 101
<b>KLEUR</b>	: 93		<b>SCHERPSTELLOEP</b>	: 102
<b>2/3 SCHERPTE</b>	: 93	<b>2/2</b>	<b>INT. SPOT AE&amp;SCHRPS TLGBD</b>	: 102
<b>RUISONDERDRUKKING</b>	: 94		<b>DIRECT AF-INSTELLING</b>	: 102
<b>L BEL. RO</b>	: 94		<b>SCHERPTE DIEPTESCHAAL</b>	: 103
<b>LENSMODLTIE OPTM.</b>	: 94		<b>ONTGREND/FOCUS PRIORITEIT</b>	: 103
<b>KLEURR</b>	: 94		<b>TOUCH SCREEN MODUS</b>	: 103
<b>PIXELMAPPING</b>	: 95			
<b>3/3 KIES INST. OP MAAT</b>	: 95			
<b>BEW/BEW INST. OP M</b>	: 96			

 <b>OPNAME-INSTELLINGEN</b> 	
	ZELFONTSPANNER :104
	INSEL. ZELFONTSP. OPSLAAN :105
	INTERVAL-TIMEROPNAME :105
1½	AE-REEKS INSTELLING :106
	FILMSIMULATIE BKT :106
	LICHTMEETSISTEEM :107
	SLUITERTYPE :108
	IS MODE :109
	ISO AUTOM.INSTELLING. :109
2½	ADAPT. INSTEL. :110
	DRAADLS COMMUNICT :112

 <b>FLITSINSTELLINGEN</b> 	
	FLASHFUNCTIE-INSTELLING :113
	VERWIJDER R. OGEN :113
	MODUS TTL VERGRENDELEN :114
	LED-LICHTINSTELLING :114
	MASTER-INSTELLING :115
	CH-INSTELLING :115

 <b>FILMINSTELLINGEN</b> 	
	FILMMODUS :116
	FILMSCHERPSTELLING :116
	HDMI-UITGANG INFODISPLAY :117
	HDMI REC-BEDIENING :117
	MIC-NIVEAU-INSTEL :117

## Het afspeelmenu

Pas afspeelinstellingen aan.

 Raadpleeg pagina 126 voor meer informatie.





 <b>MENU VOOR HERBEKIJKEN</b> 	
	WISSELSLEUF :126
	RAW-CONVERSIE :127
	WISSEN :129
1½	BEELDUITSNEDE :131
	NIEUW FORMAAT :132
	BEVEILIGEN :133
	FOTO DRAAIEN :134
	VERWIJDER R. OGEN :135

 <b>MENU VOOR HERBEKIJKEN</b> 	
	SPRAAKMEMO INSTELLING :136
	KOPIËREN :137
	DRAADLS COMMUNICT :138
2½	FOTOBOEK HULP :139
	OPDRACHT (DPOF) :141
	AFDRUK. instax PRINTER :142
	BEELDVERHOUDING :143

## Instellingenmenu's

Pas de basisinstellingen van de camera aan.

 Raadpleeg pagina 145 voor meer informatie.

 <b>GEBRUIKERSINSTELLINGEN</b>		 <b>SCHERMINSTELLINGEN</b>	
<b>FORMATTEREN</b>	:146	<b>EVF-HELDERHEID</b>	:153
<b>DATUM/TIJD</b>	:147	<b>EVF KLEUR</b>	:153
<b>TIJDVERSCHIL</b>	:147	<b>LCD-HELDERHEID</b>	:153
<b>言語/LANG.</b>	:148	<b>LCD KLEUR</b>	:153
<b>MIJN MENU-INSTELINGEN</b>	:148	<b>1½ WEERGAVE</b>	:154
<b>SENSORREINIGING</b>	:149	<b>AUTOROTATIE DISPLAYS</b>	:154
<b>LEEFTIJD VAN BATTERIJ</b>	:149	<b>PRVW BELICHT/WITBALANS HANDM. MODUS</b>	:155
<b>RESET</b>	:150	<b>VOORBEELD BEELDEFFECT</b>	:155
<b>2 GELUIDSINSTELLINGEN</b>		<b>COMP.RICHTL.</b>	:156
<b>AF PIEPVOLUME</b>	:151	<b>AUTO ROT. WEERG.</b>	:157
<b>ZELFONTSPANNER PIEPVOLUME</b>	:151	<b>2½ EENHEDEN AF-SCHAAL</b>	:157
<b>BEDIENING VOL.</b>	:151	<b>DISP. INST. OP MAAT</b>	:158
<b>VOLUME HOOFDTELEFOON</b>	:152	<b>INSTELLING SUBMONITOR</b>	:159
<b>SLUITER VOLUME</b>	:152		
<b>SLUITER GELUID</b>	:152		
<b>AFSPEEL VOLUME</b>	:152		

<b>1/2</b>	<b>TOETS-/SCHIJFINSTELLINGEN</b>		<b>INSTELLINGEN OPSLAAN</b>	
	INSTELLINGEN FOCUSHENDEL	:160	NUMMERING	:169
	BEWERK/SLA OP SNELMENU	:161	ORIG. FOTO OPSLAAN	:170
	FUNCTIE-INS. (Fn)	:162	BEWERK BSTNDSNAAM	:170
	KEUZEKNOP INSTELLING	:164	INSTEL. SLEUF (STIL BEELD)	:170
	COMMANDOSCHIJF INSTELLING	:164	WISSELSLEUF (SEQUENTIEEL)	:170
	SLUITER AF	:164	FILMDOELBESTAND	:171
	SLUITER AE	:165	COPYRIGHT INFO	:171
	OPNAME ZONDER LENS	:165	<b>2/2</b>	<b>VERBINDINGSINSTELLINGEN</b>
	SCHERPSTELRING	:165		
	MODUS AE/AF-VERG.	:165	DRAADLOOS INSTEL.	:172
	KNOPINTELL. BELICHTINGSC.	:166	VERBINDINGSINSTELLINGEN PC	:173
	TOUCH SCREEN INSTELLINGEN	:166	GEOTAGGING SET-UP	:173
	VERGREND.	:166	VERB.INST. instax PRNTR	:173
	<b>ENERGIEBEHEER</b>		PC SHOOT MODUS	:174
	UITSCHAKELEN	:167		
	OPNAME STAND-BY MODUS	:167		
	AUTOM. ENERGIEBESPARING	:168		



# Inhoudsopgave

Inleiding .....	ii
Voor de meest recente informatie .....	ii
<b>Menulist</b> .....	<b>iv</b>
Opnamemenu's .....	iv
Het afspeelmenu.....	v
Instellingenmenu's.....	vi
<b>Meegeleverde accessoires</b> .....	<b>xvii</b>
<b>Over deze handleiding</b> .....	<b>xviii</b>
Symbolen en conventies .....	xviii
Terminologie.....	xviii

## **1 Voordat U Begint** **1**

<b>Onderdelen van de camera</b> .....	<b>2</b>
De Keuzeknop .....	5
De Scherpstellingstok .....	5
De Sluittijd- en Gevoeligheidsschijven.....	5
De Commandoschijven.....	6
De Drive-knop .....	7
Het Indicatielampje.....	8
Het LCD-scherm .....	9
<b>De zoeker</b> .....	<b>10</b>
De Zoeker Bevestigen.....	11
De Oogschelp .....	11
De Zoeker Scherpstellen .....	11
<b>Cameraschermen</b> .....	<b>12</b>
De Elektronische Zoeker.....	12
Schermrotatie .....	13
Het LCD-scherm .....	14
Een Weergavemodus Kiezen .....	16
Schermhelderheid aanpassen.....	16
De DISP/BACK-knop.....	17
Standaardindicatoren aanpassen .....	19
De secundaire LCD-monitor .....	21
<b>De Menu's Gebruiken</b> .....	<b>22</b>





<b>2</b>	<b>Eerste stappen</b>	<b>23</b>
	De Schouderdraagriem bevestigen .....	24
	Een lens bevestigen .....	26
	De batterij opladen .....	27
	De batterij plaatsen.....	30
	Geheugenkaarten plaatsen .....	32
	Twee kaarten gebruiken.....	33
	Compatibele geheugenkaarten.....	34
	De camera in- en uitschakelen.....	35
	Het batterijniveau controleren .....	36
	Basisinstellingen.....	37
	Een andere taal kiezen.....	38
	De tijd en datum veranderen.....	38
<b>3</b>	<b>Basisfotografie en afspelen</b>	<b>39</b>
	Fotograferen (modus P).....	40
	▶ Foto's bekijken .....	43
	🗑 Foto's wissen .....	44
<b>4</b>	<b>Films opnemen en afspelen</b>	<b>45</b>
	🎞 Films opnemen .....	46
	Filminstellingen aanpassen.....	48
	▶ Films bekijken .....	49
<b>5</b>	<b>Foto's maken</b>	<b>51</b>
	P-, S-, A- en M-modi.....	52
	Modus P: Programma AE .....	52
	Modus S: Sluiterprioriteit AE .....	54
	Modus A: Diafragmaprioriteit AE .....	58
	Modus M: Handmatige belichting.....	60
	Automatische scherpstelling.....	62
	Scherpstelmodus.....	63
	Automatische scherpstellopties (AF-Modus) .....	65
	Scherpstelpunctselectie.....	67
	Aanraaktoetsen scherpstelling .....	70
	Handmatige scherpstelling.....	71
	Scherpstelling controleren .....	73

<b>ISO</b> Gevoeligheid.....	74
Automatische gevoeligheid (A).....	75
<b>☒</b> Lichtmeting .....	76
<b>☒</b> Belichtingscorrectie.....	77
Scherpstellings-/belichtingsvergrendeling.....	78
De AF-L- en AE-L-knoppen .....	79
<b>BKT</b> Afbakening.....	80
<b>AE</b> BKT.....	80
<b>ISO</b> ISO BKT.....	80
<b>F</b> FILMSIMULATIE BKT.....	80
<b>WB</b> WITBALANS BKT.....	81
<b>DR</b> DYNAMISCH BEREIK BKT.....	81
<b>☒</b> Doorlopend fotograferen (seriemodus).....	82
<b>☒</b> Meervoudige belichtingen.....	83

## **6 De opnamemenu's** **85**

<b>☒</b> INSTELLINGEN BEELDKWALITEIT .....	86
BEELDGROOTTE.....	86
BEELDKWALITEIT.....	87
RAW OPNAME.....	87
FILMSIMULATIE.....	88
KORRELEFFECT .....	89
CHROOM KLEUREFFECT .....	89
DYNAMISCH BEREIK.....	89
WITBALANS.....	90
HIGHLIGHT TINT .....	93
SCHADUWTINT .....	93
KLEUR.....	93
SCHERPTE.....	93
RUISONDERDRUKKING .....	94
L BEL. RO.....	94
LENSMODLTIE OPTM. ....	94
KLEURR.....	94
PIXELMAPPING .....	95
KIES INST. OP MAAT.....	95
BEW/BEW INST. OP M .....	96

<b>AF/MF</b>	<b>AF/MF INSTELLINGEN</b> .....	<b>97</b>
	SCHERPSTELGEBIED.....	97
	SCHERPSTELLING.....	97
	AF-MODUS OPSL. DR ORIËNT.....	98
	SNELLE AF.....	98
	AF-PUNTDISPLAY   .....	98
	AANTAL FOCUSPUNTEN.....	99
	PRE-AF.....	99
	INST. GEZICHTS-/OOGHERKEN.....	100
	AF+MF.....	101
	HF ASSISTENTIE.....	101
	SCHERPSTELLOEP.....	102
	INT. SPOT AE&SCHRPSTLGBD.....	102
	DIRECT AF-INSTELLING.....	102
	SCHERPTDIEPTESCHAAL.....	103
	ONTGRENDE/FOCUS PRIORITEIT.....	103
	TOUCH SCREEN MODUS.....	103
<b>OP</b>	<b>OPNAME-INSTELLINGEN</b> .....	<b>104</b>
	ZELFONTSPANNER.....	104
	INTEL. ZELFONTSP. OPSLAAN.....	105
	INTERVAL-TIMEROPNAME.....	105
	AE-REEKS INSTELLING.....	106
	FILMSIMULATIE BKT.....	106
	LICHTMEETSISTEEM.....	107
	SLUITERTYPE.....	108
	IS MODE.....	109
	ISO AUTOM.INSTELLING.....	109
	ADAPT. INTEL.....	110
	DRAADLS COMMUNICT.....	112
<b>FL</b>	<b>FLITSINSTELLINGEN</b> .....	<b>113</b>
	FLASHFUNCTIE-INSTELLING.....	113
	VERWIJDER R. OGEN.....	113
	MODUS TTL VERGRENDELEN.....	114
	LED-LICHTINSTELLING.....	114
	MASTER-INSTELLING.....	115
	CH-INSTELLING.....	115

 <b>FILMINSTELLINGEN</b> .....	116
FILMMODUS.....	116
FILMSCHERPSTELLING .....	116
HDMI-UITGANG INFODISPLAY .....	117
HDMI REC-BEDIENING.....	117
MIC-NIVEAU-INSTEL.....	117

## **7 Afspelen en het afspeelmenu** **119**

De afspeelweergave.....	120
De DISP/BACK-knop.....	121
<b>Foto's bekijken</b> .....	<b>123</b>
Zoomweergave.....	124
Miniatuurweergave.....	124
Touchscreen knoppen terugkijken.....	125
 <b>Het afspeelmenu</b> .....	<b>126</b>
WISSELSLEUF .....	126
RAW-CONVERSIE.....	127
WISSEN .....	129
BEELDUITSNEDE .....	131
NIEUW FORMAAT .....	132
BEVEILIGEN.....	133
FOTO DRAAIEN.....	134
VERWIJDER R. OGEN.....	135
SPRAAKMEMO INSTELLING.....	136
KOPIËREN .....	137
DRAADLS COMMUNICT.....	138
FOTOBOEK HULP.....	139
OPDRACHT (DPOF) .....	141
AFDRUK. (instax) PRINTER.....	142
BEELDVERHOUDING.....	143

## **8 De instellingenmenu's** **145**

 <b>GEBRUIKERSINSTELLINGEN</b> .....	<b>146</b>
FORMATTEREN.....	146
DATUM/TIJD.....	147
TIJDVERSCHIL .....	147
言語/LANG. ....	148

MIJN MENU-INSTELLINGEN.....	148
SENSORREINIGING.....	149
LEEFTIJD VAN BATTERIJ.....	149
RESET .....	150
<b>■ GELUIDSINSTELLINGEN .....</b>	<b>151</b>
AF PIEPVOLUME .....	151
ZELFONTSPANNER PIEPVOLUME.....	151
BEDIENING VOL.....	151
VOLUME HOOFDTELEFOON.....	152
SLUITER VOLUME.....	152
SLUITER GELUID .....	152
AFSPEEL VOLUME .....	152
<b>■ SCHERMINSTELLINGEN.....</b>	<b>153</b>
EVF-HELDERHEID .....	153
EVF KLEUR.....	153
LCD-HELDERHEID .....	153
LCD KLEUR.....	153
WEERGAVE.....	154
AUTOROTATIE DISPLAYS .....	154
PRVW BELICH/WITBALANS HANDM. MODUS.....	155
VOORBEELD BEELDEFFECT .....	155
COMPRICHTL.....	156
AUTO ROT. WEERG.....	157
EENHEDEN AF-SCHAAL.....	157
DISP. INST. OP MAAT .....	158
INSTELLING SUBMONITOR .....	159
<b>■ TOETS-/SCHIJFINSTELLINGEN .....</b>	<b>160</b>
INSTELLINGEN FOCUSHENDEL.....	160
BEWERK/SLA OP SNELMENU .....	161
FUNCTIE-INS. (Fn).....	162
KEUZEKNOP INSTELLING.....	164
COMMANDOSCHIJF INSTELLING .....	164
SLUITER AF.....	164
SLUITER AE.....	165
OPNAME ZONDER LENS .....	165
SCHERPSTELRING.....	165
MODUS AE/AF-VERG. ....	165

KNOPINSTELL. BELICHTINGSC.....	166
TOUCH SCREEN INSTELLINGEN.....	166
VERGREND.....	166
<b>⚡ ENERGIEBEHEER.....</b>	<b>167</b>
UITSCHAKELEN.....	167
OPNAME STAND-BY MODUS.....	167
AUTOM. ENERGIEBESPARING.....	168
<b>⚡ INSTELLINGEN OPSLAAN.....</b>	<b>169</b>
NUMMERING.....	169
ORIG. FOTO OPSLAAN.....	170
BEWERK BSTNDSNAAM.....	170
INTEL. SLEUF (STIL BEELD).....	170
WISSELSLEUF (SEQUENTIEEL).....	170
FILMDOELBESTAND.....	171
COPYRIGHT INFO.....	171
<b>⚡ VERBINDINGSINSTELLINGEN.....</b>	<b>172</b>
DRAADLOOS INTEL.....	172
VERBINDINGSINSTELLINGEN PC.....	173
GEOTAGGING SET-UP.....	173
VERB.INST. instax PRNTR.....	173
PC SHOOT MODUS.....	174

## **9 Sneltoetsen 175**

Sneltoetsopties.....	176
<b>De Q-knop (Snelmenu).....</b>	<b>177</b>
De snelmenuweergave.....	177
Instellingen bekijken en wijzigen.....	178
Het snelmenu bewerken.....	179
<b>De Fn-knoppen (Functie).....</b>	<b>180</b>
Rollen toewijzen aan de functietoetsen.....	182
<b>MY MIJN MENU.....</b>	<b>184</b>
MIJN MENU-INSTELLINGEN.....	185

<b>10</b>	<b>Randapparatuur en optionele accessoires</b>	<b>187</b>
	Lenzen.....	188
	Lensonderdelen.....	188
	Lensverzorging.....	189
	Lensdoppen verwijderen.....	189
	Zonnekappen bevestigen.....	189
	<b>Verticale batterijgrepen.....</b>	<b>190</b>
	De VB-GF1 bevestigen.....	191
	Een batterij plaatsen.....	192
	<b>Kanteladapters zoeker.....</b>	<b>194</b>
	De EVF-TL1 bevestigen.....	195
	Met behulp van de EVF-TL1.....	196
	<b>Externe flitsers.....</b>	<b>197</b>
	Flitsinstellingen.....	198
	SYNC-TERMINAL.....	199
	EXTERNE FLASH.....	200
	MASTER(OPTISCH).....	203
<b>11</b>	<b>Aansluitingen</b>	<b>207</b>
	<b>HDMI-uitgang.....</b>	<b>208</b>
	Aansluiten op HDMI-apparaten.....	208
	Fotograferen.....	209
	Afspelen.....	209
	<b>Draadloze overdracht.....</b>	<b>210</b>
	Draadloze verbindingen: Smartphones.....	210
	<b>Aansluiten op computers via USB.....</b>	<b>211</b>
	Tether-opname.....	211
	Foto's naar een computer kopiëren.....	212
	De camera aansluiten.....	213
	<b>instax SHARE printers.....</b>	<b>215</b>
	Een verbinding tot stand brengen.....	215
	Foto's afdrukken.....	216

<b>12 Technische notities</b>	<b>217</b>
Accessoires van FUJIFILM.....	218
Voor uw veiligheid.....	221
Productverzorging.....	230
De beeldsensor reinigen .....	231
Firmware-updates .....	232
De Firmwareversie controleren.....	232
Probleemoplossing .....	233
Waarschuwingsberichten en -aanduidingen .....	239
Capaciteit geheugenkaart .....	242
Technische gegevens .....	243



## Meegeleverde accessoires

Het volgende wordt bij de camera meegeleverd:

- NP-T125 oplaadbare batterij
- BC-T125 batterijlader
- Stekkeradapter
- EVF-GX1 verwisselbare elektronische zoeker
- Behuizingsdop
- Draagriemclipjes (× 2)
- Clipsloten (× 2)
- Schouderriem
- Kabelbeschermer
- Flitsschoenkap (wordt bevestigd op de flitsschoen)
- Sync-terminal-dop (bevestigd aan de camera geleverd)
- Connectorkap voor de verticale batterijhandgreep (bevestigd aan camera geleverd)
- *Gebruikshandleiding* (deze handleiding)



De stekkeradapter meegeleverd met de camera varieert per land of regio van aankoop; gebruik de adapter die geschikt is voor uw land of regio, zoals beschreven in de meegeleverde notitie. De zoeker kan worden verwijderd, maar de tekst die volgt gaat er van uit dat deze is bevestigd.

## Over deze handleiding

Deze handleiding bevat instructies voor uw FUJIFILM GFX 50S digitale camera. Zorg dat u de inhoud heeft gelezen en begrijpt voordat u verder gaat.

### Symbolen en conventies

In deze handleiding worden de volgende symbolen gebruikt:



Informatie die moet worden gelezen om schade aan het product te voorkomen.



Aanvullende informatie die tijdens het gebruik van het product van pas kan komen.



Pagina's waarop verwante informatie kan worden gevonden.

Menu's en andere teksten die op het scherm verschijnen worden **vetgedrukt** weergegeven. De afbeeldingen zijn alleen ter verduidelijking; tekeningen kunnen zijn vereenvoudigd, terwijl foto's niet noodzakelijk zijn gemaakt met het model van de camera die in deze handleiding wordt beschreven.

### Terminologie

Er wordt naar de optionele SD-, SDHC- en SDXC-geheugenkaarten die de camera gebruikt om foto's op te slaan gerefereerd als "geheugenkaarten". De elektronische zoeker kan worden aangeduid als de "EVF" en het LCD-scherf als "LCD".

# Voordat U Begint



## Onderdelen van de camera

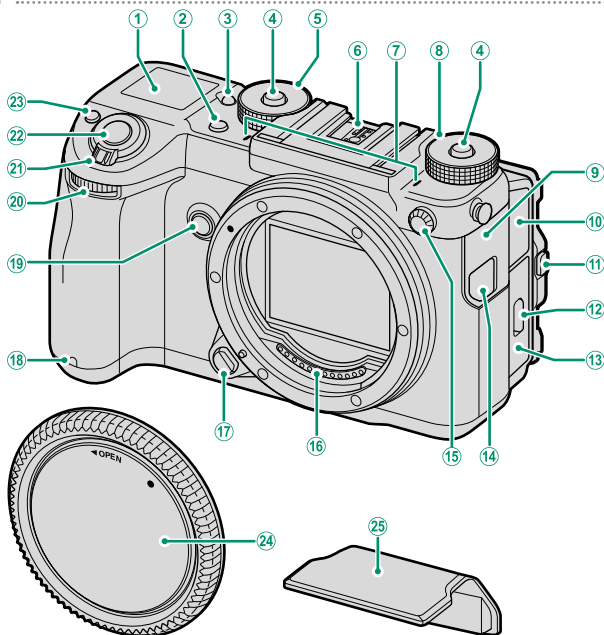

①	Secundaire LCD-monitor.....	21	⑭	Deksel connector afstandsontspanner....	57
②	Drive-knop.....	7	⑮	Sync-terminal.....	199
③	Achtergrondlichtknop secundaire monitor.....	21	⑯	Signaalcontacten lens.....	26, 188
④	Schijfgrendeling.....	5	⑰	Lensontgrendeling.....	26
⑤	Sluittijdschijf.....	5, 52, 54, 58, 60	⑱	Zelfontspannerlampje.....	104
⑥	Flitsschoen.....	194, 200	⑲	<b>Fn2</b> -knop.....	180
⑦	Microfoon.....	47, 117	⑳	Voorste commandoschijf.....	6, 164
⑧	Gevoeligheidsschijf.....	5, 74, 109	㉑	<b>AAN/UIT</b> -schakelaar.....	35
⑨	Connectorafdekking 1.....	29, 57, 208, 213	㉒	Ontspanknop.....	42
⑩	Connectorafdekking 2.....	47, 117, 152	㉓	<b>Fn1</b> -knop.....	180
⑪	Kantelontgrendeling.....	9	☑	-knop (belichtingscorrectie).....	77
⑫	Afdekkingsvergrendeling batterijencom- partiment.....	30	㉔	Behuizingsdop.....	26
⑬	Afdekking batterijencompartiment.....	30	㉕	Flitsschoenkap.....	194, 200

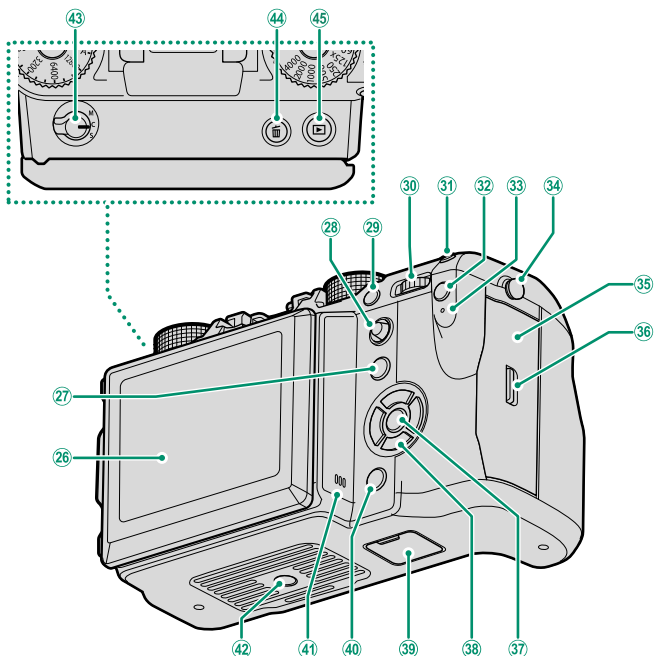

- |    |   |                   |    |  |         |
|----|---|-------------------|----|--|---------|
| 26 | LCD-monitor.....                              | 9, 14, 16         | 36 | Kapvergrendeling geheugenkaartsleuf ...            | 32      |
|    | Touch screen.....                             | 70, 103, 125, 166 | 37 | MENU/OK-knop.....                                  | 5, 22   |
| 27 | Fn5-knop.....                                 | 180               | 38 | Keuzetoetsen.....                                  | 5, 164  |
| 28 | Scherpstellingstok<br>(scherpstelhendel)..... | 5, 67, 160        | 39 | Connectorafdekking verticale<br>batterijgreep..... | 190     |
| 29 | Fn4-knop.....                                 | 180               | 40 | DISP (display)/BACK-knop.....                      | 17, 121 |
| 30 | Achterste commandoschijf.....                 | 6, 123, 164       | 41 | Luidspreker.....                                   | 49, 152 |
| 31 | Fn3-knop.....                                 | 180               | 42 | Statiefbevestiging                                 |         |
| 32 | Q-knop (snelmenu).....                        | 177               | 43 | Keuzeknop scherpstelmodus .....                    | 63      |
| 33 | Indicatielampje.....                          | 8, 29, 193        | 44 | ⏏ knop (verwijderen).....                          | 44      |
| 34 | Draagriemverankering.....                     | 24                | 45 | ▶-knop (afspelen).....                             | 43      |
| 35 | Geheugenkaartsleufkap.....                    | 32                |    |  |         |

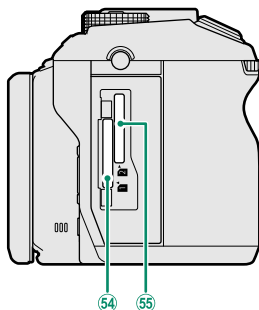
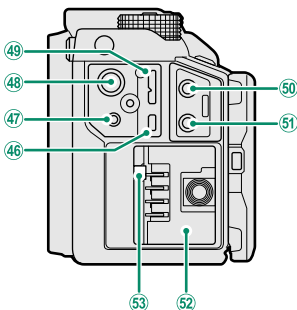

<b>46</b> HDMI-micro-aansluiting (Type D) .....	208	<b>51</b> Hoofdfoneaansluiting .....	152
<b>47</b> Connector afstandsontspanner ( $\varnothing$ 2,5 mm).....	57	<b>52</b> Batterijencompartiment .....	30
<b>48</b> 15 V DC-IN-connector .....	29	<b>53</b> Batterijvergrendeling .....	31
<b>49</b> Micro-USB (Micro-B) USB 3.0/ USB 2.0 connector.....	57, 213	<b>54</b> Geheugenkaartsleuf 1.....	32
<b>50</b> Microfoonaansluiting ( $\varnothing$ 3,5 mm) ...	47, 117	<b>55</b> Geheugenkaartsleuf 2.....	32

### De Kabelbeschermer

- ① De kabelbeschermer voorkomt dat de USB-kabel of AC-adapter per ongeluk losgekoppeld wordt. Bevestig de beschermer zoals getoond en draai de vergrendelingsschroef aan.
- ② Sluit de kabel aan en leid deze door de beschermer zoals afgebeeld.

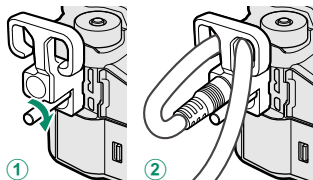

### De serienummerplaat

Verwijder de serienummerplaat niet, deze geeft het FCC-ID, het KC-kenmerk, het serienummer en andere belangrijke informatie weer.

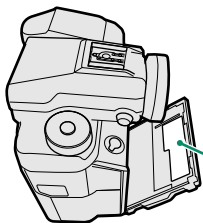



Serienummerplaat

## De Keuzeknop

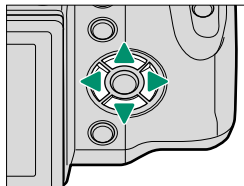
Druk de keuzeknop omhoog (▲), naar rechts (▶), omlaag (▼) of naar links (◀) om items te markeren. De toetsen omhoog, naar rechts, omlaag en naar links functioneren ook als functietoetsen **Fn6** tot **Fn9** (📖 180).



## Bedieningsvergrendeling

Om onopzettelijke bediening van de keuzeknop en de **Q** en **Fn5** knoppen te voorkomen tijdens het fotograferen, druk op **MENU/OK** totdat  wordt weergegeven. De bedieningsknoppen kunnen worden ontgrendeld door op **MENU/OK** te drukken totdat  niet langer wordt weergegeven.

## De Scherpstellingstok

Kantel of druk op de scherpstellingstok om het scherpstelgebied te selecteren.

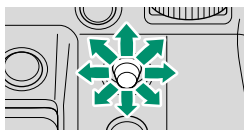

## De Sluiterijd- en Gevoeligheidsschijven

Druk op de schijfontgrendeling om de schijf te ontgrendelen vòòr het draaien naar de gewenste instelling. Druk opnieuw op de ontgrendeling om de schijf op zijn plaats te vergrendelen.

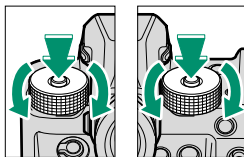



Gevoeligheid

Sluiterijd

## De Commandoschijven

Draai aan of druk op de commandoschijven om:







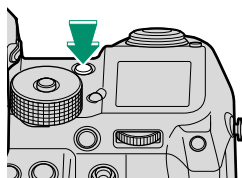

	Voorste commandoschijf	Achterste commandoschijf
<p><b>Draai</b></p> 	<ul style="list-style-type: none"><li>• Kies de gewenste combinatie van sluitertijd en diafragma (programmaverschuiving)</li><li>• Stel het diafragma bij</li><li>• Pas de gevoeligheid aan als <b>C</b> is geselecteerd met de gevoeligheidsschijf.</li><li>• Bekijk andere foto's tijdens het afspelen</li><li>• Selecteer menutabbladen of pagina's door menu's</li></ul>	<ul style="list-style-type: none"><li>• Kies de gewenste combinatie van sluitertijd en diafragma (programmaverschuiving)</li><li>• Kies een sluitertijd</li><li>• Pas de belichtingscorrectie aan door op de -knop te drukken en aan de schijf te draaien.</li><li>• Pas instellingen in het snelmenu aan</li><li>• Kies de grootte van het scherpstelkader</li><li>• Zoom in of uit tijdens scherpstelzoom of bij weergave in volledig scherm of meervoudig afspelen</li><li>• Markeer menu-items</li></ul>
<p><b>Druk op</b></p> 	<p>Schakel heen en weer tussen diafragma en gevoeligheid als <b>C</b> is geselecteerd met de gevoeligheidsschijf.</p>	<ul style="list-style-type: none"><li>• Voer de functie uit die hoort bij functietoets <b>Fn10</b></li><li>• Zoom tijdens weergave in op het actieve scherpstelpunt</li><li>• Houd ingedrukt om de scherpstelweergave in de handmatige scherpstelmodus te kiezen</li></ul>



## De Drive-knop

Door op de drive-knop te drukken worden de volgende drive-modusopties weergegeven.



Modus		Modus	
 <b>STILSTAAND BEELD</b> (enkel beeld)	40	 <b>WITBALANS BKT</b> (witbalansafbakening)	81
 <b>CONTINU</b> (seriemodus)	82	 <b>DYNAMISCH BEREIK BKT</b> (afbakening dynamisch bereik)	81
 <b>AE BKT</b> (belichtingsafbakening)	80	 <b>MULTI-BELICHTING</b>	83
 <b>ISO BKT</b> (gevoeligheidsafbakening)	80	 <b>VIDEO</b>	46
 <b>FILMSIMULATIE BKT</b> (filmsimulatie-afbakening)	80		

## Het Indicatielampje

Als de zoeker niet wordt gebruikt, wordt de camerastatus aangegeven door het indicatielampje.

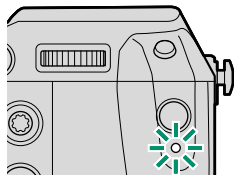



Indicatielampje	Camerastatus
Brandt groen	Scherpstelling vergrendeld.
Knippert groen	Scherpstellings- of korte sluitertijdwaarschuwing. Er kunnen foto's worden gemaakt.
Knippert groen en oranje	Foto's nemen. Er kunnen extra foto's gemaakt worden.
Brandt oranje	Foto's nemen. Er kunnen momenteel geen extra foto's worden gemaakt.
Knippert oranje	Flitser laadt op; flitser zal niet flitsen als er een foto wordt gemaakt.
Knippert rood	Lens- of geheugenfout.

 Waarschuwingen kunnen tevens op het scherm verschijnen.

## Het LCD-scherm

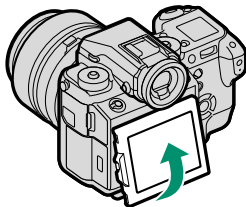
Het LCD-scherm kan gekanteld worden voor beter zicht, maar wees voorzichtig om niet in aanraking te komen met de draden of om vingers of andere voorwerpen te beknellen achter het scherm. Het aanraken van de draden kan defecten in de camera veroorzaken.



 Het LCD-scherm functioneert ook als een touchscreen (📖 70, 125).

### „Staande” (portret)stand

Als de camera wordt gedraaid om foto's te nemen in de „staande” (portret)stand, kunt u op de kantelontgrendeling drukken en het display kantelen zoals wordt getoond. Dit is vooral handig bij het nemen van foto's vanuit lage of hoge hoeken.

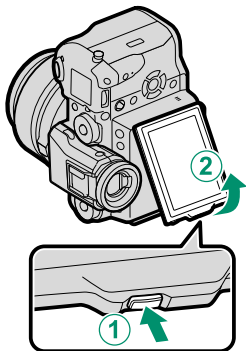

 Houd de camera zoals aangegeven bij het nemen van foto's in de „staande” (portret)stand vanuit hoge hoeken.

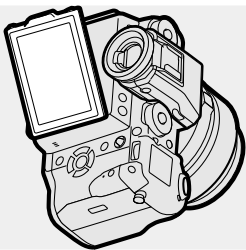

## De zoeker

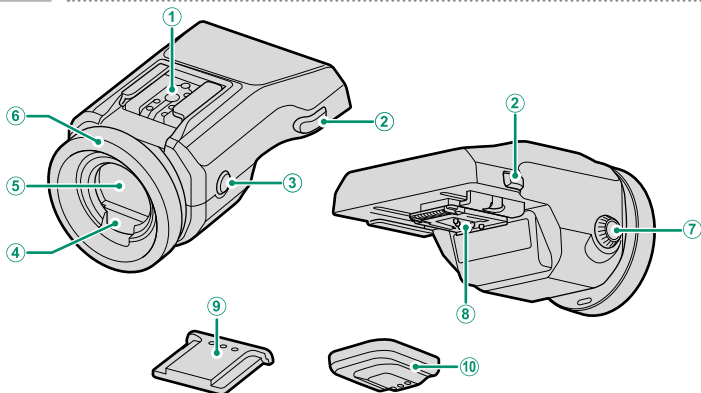

① Flitsschoen.....	194, 200	⑥ Oogschelp.....	11
② Zoekerontgrendelingen.....	11	⑦ Dioptrieregelaarsbediening.....	11
③ <b>VIEW MODE</b> -knop.....	16	⑧ Connectors.....	11
④ Oogsensor.....	16	⑨ Flitsschoenkap	
⑤ Elektronische zoeker (EVF).....	12, 16	⑩ Connectorafdekking	

### De EVF-TL1

Met de optionele EVF-TL1 tilt adapter kunt u de zoeker  $\pm 45^\circ$  naar links of naar rechts draaien of tussen  $0^\circ$  en  $90^\circ$  naar boven of naar beneden (📖 194).

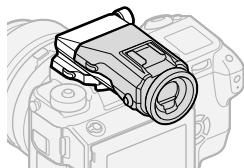

## De Zoeker Bevestigen

De zoeker maakt het makkelijker om uw onderwerp nauwkeurig in te kaderen. Verwijder de flitsschoenkap en schuif de zoeker op de flitsschoen, stop met schuiven als het op zijn plaats klikt.

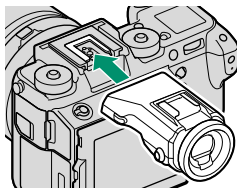

## De Zoeker Verwijderen

Druk op de voorkant van de zoeker (2) terwijl u de ontgrendeling ingedrukt houdt (1) en schuif deze eraf zoals getoond.

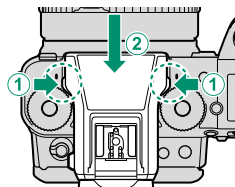

## De Oogschelp

Druk de bodem van de oogschelp in met beide duimen en schuif de oogschelp naar boven om deze te verwijderen.

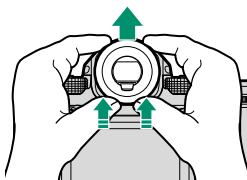

## De Zoeker Scherpstellen

De camera is uitgerust met een dioptrieregelaar in het bereik van  $-4$  tot  $+2$  m<sup>-1</sup> om zich aan te passen aan individueel verschillende gezichtsvermogens. Draai aan de dioptrieregelaar totdat de zoekerweergave scherp in beeld is.

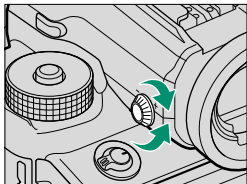

## Cameraschermen

Deze sectie geeft een overzicht van de indicatoren die mogelijk worden weergegeven tijdens het fotograferen.

! Ter illustratie worden displays getoond met alle indicatoren brandend.

### De Elektronische Zoeker

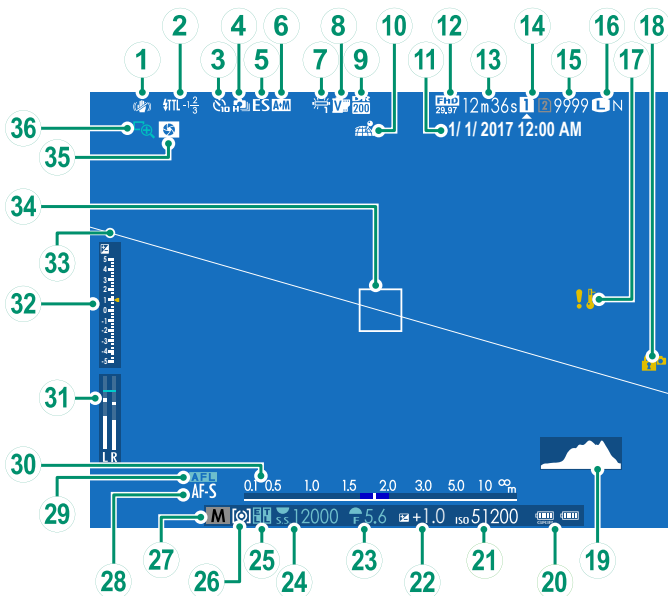

① IS-modus.....	109	①9 Histogram.....	20
② Flitsmodus (TTL).....	200	②0 Batterijniveau.....	36
Flitscompensatie.....	200	②1 Gevoeligheid.....	74
③ Zelftspannerindicator.....	104	②2 Belichtingscorrectie.....	77
④ Doorlopende modus.....	82	②3 Diafragma.....	53, 58, 60
⑤ Sluiterstype.....	108	②4 Sluitertijd.....	53, 54, 60
⑥ AF+MF-indicator.....	101	②5 AE-vergrendeling.....	79, 165
⑦ Witbalans.....	90	TTL-vergrendeling.....	114, 163, 183
⑧ Filmsimulatie.....	88	②6 Lichtmeting.....	76
⑨ Dynamisch bereik.....	89	②7 Opnamemodus.....	52
⑩ Downloadstatus locatiegegevens.....	173	②8 Scherpstelmodus <sup>†</sup> .....	63
⑪ Datum en tijd.....	37, 147	②9 AF-vergrendeling.....	79, 165
⑫ Filmmodus.....	46, 116	③0 Afstandsindicator.....	73
⑬ Resterende tijd.....	46	③1 Opnameniveau.....	117
⑭ Kaartsleufopties.....	33, 170	③2 Belichtingsindicator.....	60, 77
⑮ Aantal beschikbare beelden*.....	242	③3 Virtuele horizon.....	20
⑯ Beeldkwaliteit en -grootte.....	86, 87	③4 Scherpstelkader.....	67, 78
⑰ Temperatuurwaarschuwing.....	241	③5 Voorbeeld scherptediepte.....	59, 73
⑱ Bedieningsvergrendeling.....	5	③6 Scherpstelloop.....	73, 102

\* Toont „9999“ als er ruimte is voor meer dan 9999 beelden.

† De indicator In-scherpstelling (☉) of handmatig scherppstellen (MF) kan ook worden weergegeven.

## Bedieningsvergrendeling

Door te drukken op een vergrendelde bedieningsknop wordt een -pictogram weergegeven.



## Schermrotatie

Als AAN is geselecteerd voor  **SCHERM SET-UP > AUTOROTATIE DISPLAYS**, draaien de indicatoren in de zoeker en het LCD-scherm automatisch om zich aan de richting van de camera aan te passen.

## Het LCD-scherm

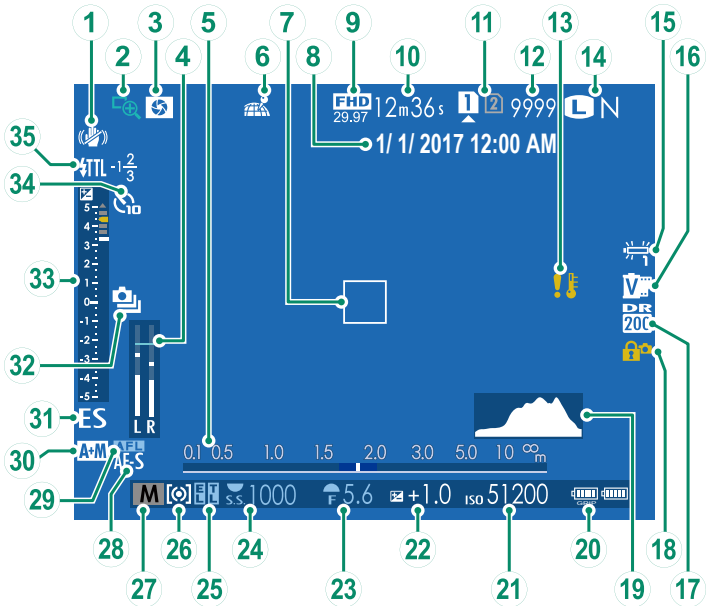



① IS-modus.....	109	⑳ Batterijniveau .....	36
② Scherpstelloep .....	73, 102	㉑ Gevoeligheid .....	74
③ Voorbeeld scherptediepte .....	59, 73	㉒ Belichtingscorrectie.....	77
④ Opnameniveau.....	117	㉓ Diafragma .....	53, 58, 60
⑤ Afstandsindicator.....	73	㉔ Sluירתijd.....	53, 54, 60
⑥ Downloadstatus locatiegegevens.....	173	㉕ AE-vergrendeling.....	79, 165
⑦ Scherpstelkader.....	67, 78	TTL-vergrendeling.....	114, 163, 183
⑧ Datum en tijd.....	37, 147	㉖ Lichtmeting.....	76
⑨ Filmmodus.....	46, 116	㉗ Opnamemodus.....	52
⑩ Resterende tijd .....	46	㉘ Scherpstelmodus† .....	63
⑪ Kaartsleufopties .....	33, 170	㉙ AF-vergrendeling.....	79, 165
⑫ Aantal beschikbare beelden* .....	242	㉚ AF+MF-indicator.....	101
⑬ Temperatuurwaarschuwing .....	241	㉛ Sluירתype.....	108
⑭ Beeldkwaliteit en -grootte.....	86, 87	㉜ Doorlopende modus .....	82
⑮ Filmsimulatie .....	88	㉝ Belichtingsindicator.....	60, 77
⑯ Witbalans.....	90	㉞ Zelfontspannerindicator.....	104
⑰ Dynamisch bereik.....	89	㉟ Flitsmodus (TTL).....	200
⑱ Bedieningsvergrendeling.....	5	Flitscompensatie.....	200
⑲ Histogram.....	20		

\* Toont „9999“ als er ruimte is voor meer dan 9999 beelden.

† De indicator In-scherpstelling (☉) of handmatig scherpstellen (MF) kan ook worden weergegeven.

### Bedieningsvergrendeling

Door te drukken op een vergrendelde bedieningsknop wordt een -pictogram weergegeven.



## Een Weergavemodus Kiezen

Druk op de **VIEW MODE**-knop om door de volgende weergavemodi te bladeren:

- **👁️ OOGSENSOR**: De zoeker schakelt in en het LCD-scherm schakelt uit als u uw oog naar de zoeker beweegt; als u uw oog weghaalt, schakelt de zoeker weer uit en het LCD-scherm weer in.
- **EVF ONLY**: Zoeker aan, LCD-scherm uit.
- **LCD ONLY**: LCD-scherm aan, zoeker uit.
- **EVF ONLY + 👁️**: Als u uw oog naar de zoeker brengt, schakelt de zoeker in; uw oog weghalen schakelt deze uit. Het LCD-scherm blijft uit.

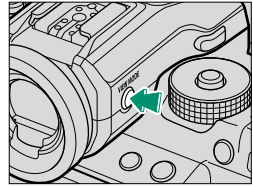

### De Oogsensor

De oogsensor reageert mogelijk op andere objecten dan uw oog of op licht dat direct op de sensor schijnt.

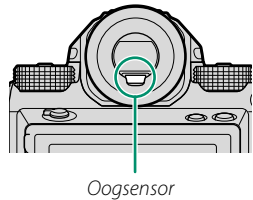

## Schermhelderheid aanpassen

De helderheid en kleurtoon van de zoeker en het LCD-scherm kunnen worden aangepast met behulp van de items in het **☑️ SCHERM SET-UP**-menu. Kies **EVF-HELDERHEID** of **EVF-KLEUR** om de helderheid of kleurtoon van de zoeker aan te passen, **LCD-HELDERHEID** of **LCD KLEUR** om hetzelfde te doen voor het LCD-scherm.

## De DISP/BACK-knop

De **DISP/BACK**-knop regelt het weergeven van de indicatoren in de zoeker en op het LCD-scherm.

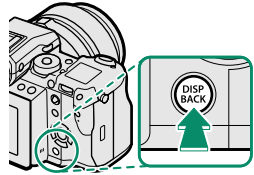

## Zoeker

*Volledig scherm*



*Volledig scherm (geen indicators)*



*Dubbele weergave (alleen handmatige scherpstelmodus; 18)*

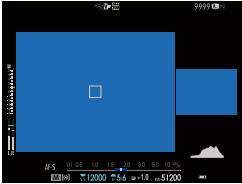

*Standaardindicatoren*



*Standaard (geen indicatoren)*



## LCD-scherm

### Standaardindicatoren

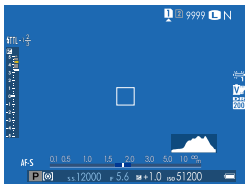

### Geen indicatoren

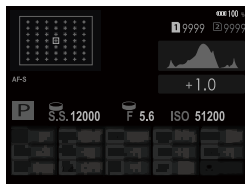
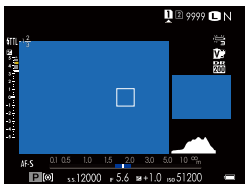

*Dubbele weergave (alleen handmatige scherpstelmodus)*

*Infoscherm*

### De Dubbele Weergave

De dubbele weergave bestaat uit een groot volledig scherm en een kleinere close-up van het scherpstelgebied.

## Standaardindicatoren aanpassen

Om de items getoond in de standaardindicatorweergave te kiezen:

### 1 Geef standaardindicatoren weer.

Druk op de **DISP/BACK**-knop totdat de standaardindicatoren worden weergegeven.

### 2 Selecteer **DISP. INST. OP MAAT**.

Selecteer  **SCHERM SET-UP > DISP. INST. OP MAAT** in het instellingenmenu.

### 3 Kies items.

Markeer items en druk op **MENU/OK** om te selecteren of te deselecteren.

- COMP.RICHTL.
- ELEKTR. WATERPAS
- FOCUSFRAME
- AF-AFSTANDSINDICATOR
- MF-AFSTANDSINDICATOR
- HISTOGRAM
- LIVEWEERG. HOOGTEPUNTALARM
- OPNAMEMODUS
- DIAFR/S-SNELHEID/ISO
- INFORMATIE-ACHTERGROND
- Belichtingscomp. (Getal)
- Belichtingscomp. (Schaal)
- FOCUSMODUS
- LICHTMEETSYSTEEM
- SLUITERTYPE
- FLITSLICHT
- DOORLOPENDE MODUS
- DUAL BEELDSTABILISATIEMOD.
- TOUCH SCREEN MODUS
- WITBALANS
- FILMSIMULATIE
- DYNAMISCH BEREIK
- REST. BEELDIES
- BEELDFORM/-KWALITEIT
- FILMMODUS & OPNAMETIJD
- MICROFOONGELUID
- ACCUNIVEAU
- FRAMINGKADER

### 4 Sla wijzigingen op.

Druk op **DISP/BACK** om de wijzigingen op te slaan.

### 5 Sluit de menu's af.

Druk op **DISP/BACK** zoals nodig om terug te keren naar de opnameweergave.

## Virtuele Horizon

Als u **ELEKTR. WATERPAS** selecteert, wordt de virtuele horizon weergegeven. De camera is waterpas als de twee lijnen over elkaar liggen. Houd er rekening mee dat de virtuele horizon mogelijk niet wordt weergegeven als de cameralens naar boven of naar beneden wordt gericht. Voor een 3D-weergave, drukt u op de functieknoop waaraan **ELEKTR. WATERPAS** is toegewezen (📖 162, 182)

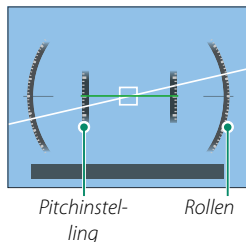

## Framingkader

Schakel **FRAMINGKADER** in om de randen van het beeld makkelijker zichtbaar te maken tegen donkere achtergronden.

## Histogrammen

Histogrammen geven de verdeling van de tinten in de foto weer. De horizontale as geeft de helderheid weer, de verticale as het aantal pixels.

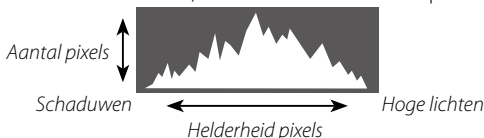

Voor het bekijken van afzonderlijke RGB-histogrammen en een scherm met delen van het beeld die bij de huidige instellingen overbelicht worden, geschoven over het beeld dat door het objectief te zien is, drukt u op de functietoets waaraan **HISTOGRAM** is toegewezen (📖 162, 182).

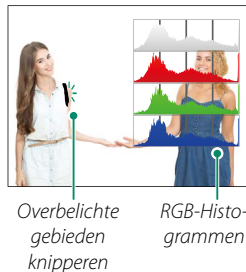

## De secundaire LCD-monitor

Het secundaire LCD-scherm toont acht camera-instellingen, vier als tekst (items ① tot ④) en vier als pictogrammen (items ⑤ tot ⑧). Gebruik **SCHEM SET-UP > INSTELLING SUBMONITOR** om de items te kiezen die weergegeven worden. De items die weergegeven worden als u foto's neemt, kunnen afzonderlijk van de items getoond in de filmmodus worden geselecteerd; in de volgende lijsten worden items die niet beschikbaar zijn in de filmmodus aangegeven door sterretjes („\*“).

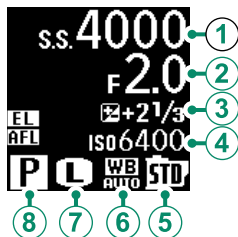

Bij de standaardinstellingen toont het secundaire LCD de volgende items:

- **Tekst:** ① SLUITERSNELHEID, ② DIAFRAGMA, ③ BELICHTINGSCOMPOSITIE, ④ ISO
- **Pictogrammen:** ⑤ FILMSIMULATIE, ⑥ WITBALANS, ⑦ BEELDGROOTTE\*, ⑧ OPNAMEMODUS

De volgende opties zijn tevens beschikbaar:

- **Tekst:** FILMMODUS (alleen pictogram)\*, R. FRAME\*, OPNAMET., GEEN
- **Pictogrammen:** LICHTMEETSYSTEEM, DRIVE MODUS\*, FOCUSMODUS, BEELDKWALITEIT\*, BATTERIJNIVEAU, SLEUFOPTIES, SLUITERTYPE\*, DYNAMISCH BEREIK\*, FILMMODUS\*, GEEN

### Achtergrondlicht van het Secundaire Scherm

Om het achtergrondlicht van het secundaire scherm in te schakelen als u het secundaire LCD-scherm te donker vindt om te kunnen lezen, drukt u op de knop van het achtergrondlicht van het secundaire scherm. Druk nogmaals op de knop om het achtergrondlicht uit te schakelen.

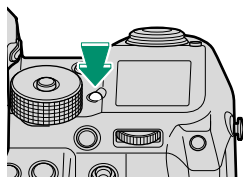

# De Menu's Gebruiken

Druk op **MENU/OK** om de menu's weer te geven.



Om in de menu's te navigeren:

- 1 Druk op **MENU/OK** om de menu's weer te geven.



- 2 Druk op de keuzeknop links om het tabblad voor het huidige menu te selecteren.



Tabblad

- 3 Druk de keuzeknop omhoog of omlaag om het tabblad (**IQ**, **AF MF**, **Ⓜ**, **⚡**, **MY**, **Ⓜ** of **Ⓜ**) met de gewenste optie te markeren.
- 4 Druk op de selectieknop rechts om de cursor in het menu te plaatsen.

 Gebruik de voorste instelschijf om menutabbladen te selecteren of door menu's te bladeren en de achterste instelschijf om menu-items te markeren.



## Eerste stappen

# 2

## De Schouderdraagriem bevestigen

Maak de draagriemclipjes aan de schouderdraagriem vast en bevestig de draagriem aan de camera.

### 1 Bevestig een clipje aan de draagriem.

Schuif een clipje op de draagriem (1) en haal de draagriem door de riemafsteller en spanband (2).

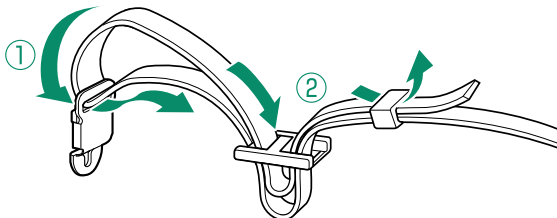

### 2 Bevestig het clipje aan de camera.

Trek de riem naar boven (1), totdat de clip stevig op zijn plaats klikt (2) in de ✓ („juist”) positie. Als de clip in de ⊘ („onjuist”) positie is, drukt u op de sluitclip (3) totdat de clip op zijn plaats klikt in de ✓ positie.

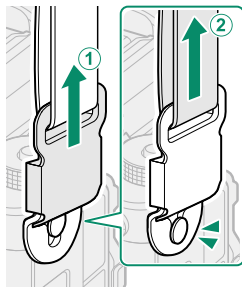
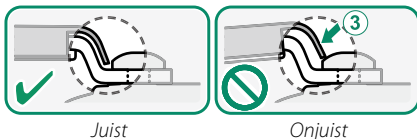

### 3 Herhaal stappen 1-2 voor het tweede clipje.

! Bevestig de draagriemen zoals getoond.

Om te voorkomen dat de camera valt, dient u te zorgen dat de draagriem goed vastzit.

## De Clipjes Vergrendelen

Zorg ervoor dat u de clipvergrendeling plaatst nadat u heeft gecontroleerd dat de clips correct zijn bevestigd (24). Om te voorkomen dat de riem per ongeluk losraakt, bevestigt u de vergrendeling van de clip zoals afgebeeld.

**!** De clips zijn klein en kunnen gemakkelijk ingeslikt worden; houd ze buiten het bereik van kinderen.

Zorg ervoor dat de clips stevig zijn bevestigd voordat u de vergrendeling plaatst (24). Anders kunnen de clips worden beschadigd.

Probeer niet om de clips te bevestigen terwijl de vergrendeling is geplaatst. Anders kunnen de clips worden beschadigd.

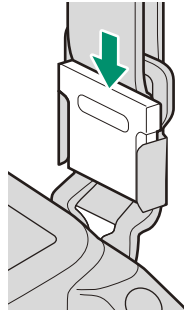

## De draagriem losmaken

### 1 Verwijder de clipvergrendeling.

**!** Verwijder de riem van de clips voordat u de vergrendeling losmaakt.

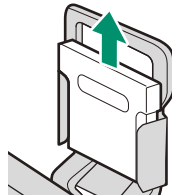

- 2** Terwijl u de clip aan beide zijden vasthoudt, laat u het gaan zoals aangegeven op de afbeelding (1) en schuift u het vervolgens van het bevestigingspunt (2).

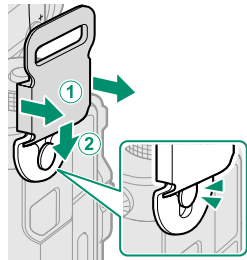

## Een lens bevestigen

De camera kan gebruikt worden met lenzen voor het FUJIFILM G-bevestigingspunt.

Verwijder de behuizingsdop van de camera en de achterste dop van de lens. Plaats de lens op het bevestigingspunt, houd de markering op de lens en de camera op één lijn en draai vervolgens aan de lens totdat deze op zijn plaats klikt.

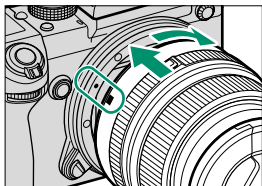

- ⚠ Raak de interne delen van de camera niet aan. Druk niet op de ontgrendelingsknop van de lens tijdens het bevestigen van de lens en zorg dat de vergrendeling stevig op zijn plaats is geklikt.

### Lenzen verwijderen

Schakel, om de lens te verwijderen, de camera uit en druk vervolgens op de ontgrendelingsknop van de lens en draai aan de lens zoals aangeduid.

- ⚠ Om te voorkomen dat stof zich ophoopt op de lens of in de camera, plaatst u de lenskapen en de behuizingsdop van de camera terug wanneer de lens niet is bevestigd.

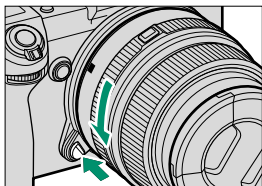

### Lenzen en andere optionele accessoires

De camera kan gebruikt worden met lenzen en accessoires voor het FUJIFILM G-bevestigingspunt.

- ⚠ Vóór het vastmaken of verwijderen (verwisselen) van lenzen, bevestig u de lensdoppen en controleert u of de lenzen geen stof of vreemde substanties bevatten. Wissel lenzen niet in direct zonlicht of onder een heldere lichtbron omdat licht dat direct in de binnenkant van de camera schijnt, storingen kan veroorzaken.

## De batterij opladen

De batterij is bij verschepping uit de fabriek niet opgeladen. Gebruik, voordat u verder gaat, de meegeleverde batterijlader om de batterij volledig op te laden.

 Er wordt een NP-T125 oplaadbare batterij meegeleverd met de camera. Het opladen duurt ongeveer 140 minuten.

### 1 Sluit de stekkeradapter aan.

De met de camera meegeleverde stekkeradapter varieert per land of regio van aankoop; gebruik de adapter die geschikt is voor uw land of regio, zoals beschreven in de meegeleverde notitie.

### 2 Plaats de batterij in de lader.

Plaats de batterij in de richting die wordt aangegeven door de pijl.

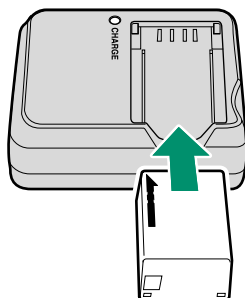

### 3 Steek de lader in een stopcontact.

Sluit de lader aan op een stopcontact binnenshuis. De laadindicator licht op.

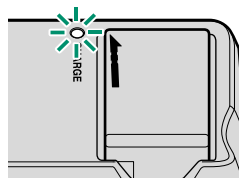

### 4 Laad de batterij op.

Verwijder de batterij zodra het opladen is voltooid.

## De laadindicator

De laadindicator geeft de laadtoestand van de batterij als volgt weer:

Laadindicator	Laadtoestand	Handeling
Uit	Batterij niet geplaatst.	Plaats de batterij.
	Batterij volledig opgeladen.	Verwijder de batterij.
Aan	De batterij wordt opgeladen.	—
Knippert	Batterij defect.	Haal de lader uit het stopcontact en verwijder de batterij.

 Gebruik de lader met de stekkeradapter voor uw land of regio.

Bevestig geen etiketten of andere voorwerpen op de batterij. Het niet in acht nemen van deze voorzorgsmaatregel kan het verwijderen van de batterij uit de camera onmogelijk maken.

Voorkom dat de batterijpolen worden kortgesloten. Anders kan de batterij oververhit raken.

Lees de voorzorgsmaatregelen in "De batterij en stroomvoeding".

Gebruik alleen batterijladers die bedoeld zijn voor gebruik met de batterij. Anders kan de batterij en/of de batterijlader defect raken.

Probeer niet de labels van de batterij te halen of de behuizing te openen.

Een batterij die niet wordt gebruikt, verliest langzaam haar lading. Laad de batterij een of twee dagen vóór gebruik op. Als de batterij niet kan opladen, heeft deze het einde van haar levensduur bereikt en moet deze worden vervangen.

Haal de lader uit het stopcontact wanneer deze niet in gebruik is.

Verwijder vuil van de batterijpolen met een schone, droge doek. Neemt u deze voorzorgsmaatregel niet in acht, dan kan de batterij mogelijk niet worden opgeladen.



Merk op dat de laadtijden bij lage temperaturen toenemen.

## Opladen via AC-adapter

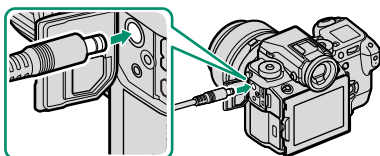
De batterij in de camera laadt ook op als de camera van stroom wordt voorzien via een optionele AC-15V AC-adapter. Het opladen duurt ongeveer 120 minuten.



De laadtoestand van de batterij wordt getoond door de laadtoestandpictogrammen als de camera is ingeschakeld (afspeelmodus) en door het indicatielampje als de camera is uitgeschakeld.

Laadtoestandpictogram (camera ingeschakeld)	Indicatielampje (camera uitgeschakeld)	Laadtoestand
 (geel)	Ingeschakeld	Batterij wordt opgeladen
 (groen)	Uitgeschakeld	Opladen voltooid
 (rood)	Knippert	Batterij defect

## De batterij plaatsen

Plaats de batterij in de camera zoals hieronder beschreven na het opladen van de batterij.

### 1 Open de kap van het batterijvak.

Verschuif de vergrendeling van het batterijvak zoals aangeduid en open de kap van het batterijvak.

! Verwijder de batterij niet als de camera is ingeschakeld. Het niet in acht nemen van deze voorzorgsmaatregel kan fotobestanden of geheugenkaarten beschadigen.

Gebruik niet te veel kracht wanneer u de kap van het batterijvak opent of sluit.

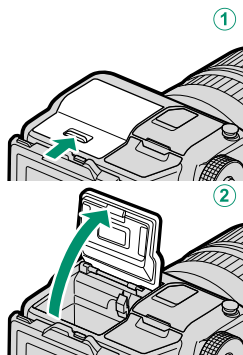

### 2 Plaats de batterij.

Terwijl u de batterij gebruikt om de batterijklep naar een kant te drukken, plaatst u eerst de contactpunten van de batterij in de richting die wordt aangegeven door de pijl. Controleer of de batterij stevig vastzit.

! Plaats de batterij in de aangegeven richting. *Oefen geen kracht uit of probeer niet de batterij achterstevoren of ondersteboven te plaatsen.* In de juiste stand is de batterij gemakkelijk in te schuiven.

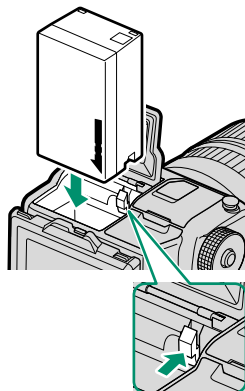



### 3 Sluit de kap van het batterijvak. Sluit en vergrendel de kap.

- ⚠ Als de kap niet dicht kan, controleert u of de batterij in de juiste richting is geplaatst. Probeer de kap niet dicht te forceren.

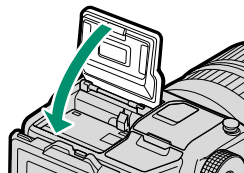

#### De batterij verwijderen

Voordat u de batterij verwijdert, *schakelt u de camera uit* en opent u de kap van het batterijencompartiment.

Druk de batterijvergrendeling opzij en laat de batterij uit de camera glijden zoals getoond om de batterij te verwijderen.

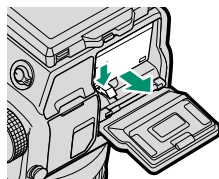

- ⚠ De batterij kan warm worden bij gebruik in omgevingen met hoge temperaturen. Wees voorzichtig bij het verwijderen van de batterij.

## Geheugenkaarten plaatsen

Foto's worden opgeslagen op geheugenkaarten (afzonderlijk verkrijgbaar).



De camera kan worden gebruikt met twee kaarten, één in elk van de twee sleuven.

### 1 Open de kap van de geheugenkaartsleuf.

Ontgrendel en open de kap.

**!** Verwijder geheugenkaarten niet als de camera is ingeschakeld. Het niet in acht nemen van deze voorzorgsmaatregel kan fotobestanden of geheugenkaarten beschadigen.

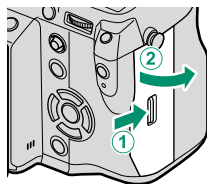

### 2 Plaats de geheugenkaart.

Houd de kaart in de getoonde richting en schuif deze in het apparaat totdat deze aan de achterkant van de sleuf vastklikt.

**!** Controleer of de kaart in de juiste richting is geplaatst; steek de kaart er niet onder een hoek in en oefen geen kracht uit.

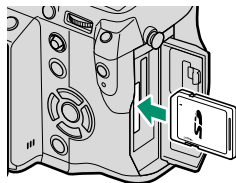

### 3 Sluit de kap van de geheugenkaartsleuf.

Sluit en vergrendel de kap.

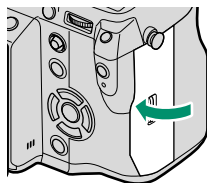

**Geheugenkaarten verwijderen**

Schakel de camera uit en open de kap van de geheugenkaartsleuf voordat u geheugenkaarten verwijdert.

Druk op en ontgrendel de kaart om deze deels uit te werpen (druk op het midden van de kaart en ontgrendel deze langzaam zonder uw vinger van de kaart te halen om te voorkomen dat de kaart uit de sleuf valt). De kaart kan nu met de hand worden verwijderd.

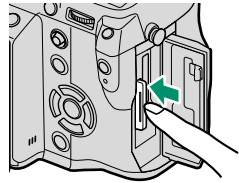
**Twee kaarten gebruiken**

De camera kan worden gebruikt met twee kaarten, één in elk van de twee sleuven. Bij de standaardinstellingen worden foto's alleen opgeslagen op de kaart in de tweede sleuf wanneer de kaart in de eerste sleuf vol is. Dit kan worden gewijzigd met **OPSLAAN SET-UP > INSTEL. SLEUF (STIL BEELD)**.

Optie	Beschrijving	Weergave
<b>SEQUENTIEEL</b> (standaard)	De kaart in de tweede sleuf wordt alleen gebruikt wanneer de kaart in de eerste sleuf vol is. Wanneer de tweede sleuf is geselecteerd voor <b>OPSLAAN SET-UP &gt; WISSELSLEUF (SEQUENTIEEL)</b> , zal de opname beginnen op de kaart in de tweede sleuf en schakelt over naar de eerste sleuf wanneer de kaart in de tweede sleuf vol is.	
<b>BACK-UP</b>	Elke foto wordt tweemaal opgenomen, eenmaal op elke kaart.	
<b>RAW / JPEG</b>	Zoals voor <b>SEQUENTIEEL</b> , behalve dat de RAW-kopie van foto's genomen met <b>FINE+RAW</b> of <b>NORMAL+RAW</b> geselecteerd voor <b>INSTELLINGEN BEELDKWALITEIT &gt; BEELDKWALITEIT</b> wordt opgeslagen op de kaart in de eerste sleuf en de JPEG-kopie op de kaart in de tweede sleuf.	

De kaart gebruikt voor het opslaan van films kan worden geselecteerd met **OPSLAAN SET-UP > FILMDOELBESTAND**.

## Compatibele geheugenkaarten

FUJIFILM en SanDisk SD-, SDHC-, en SDXC-geheugenkaarten zijn goedgekeurd voor gebruik in deze camera; UHS-II-kaarten kunnen worden gebruikt in beide sleuven, maar kaarten met een UHS-snelheidsklasse van 1 of hoger worden aanbevolen voor films. Een volledige lijst met goedgekeurde geheugenkaarten is beschikbaar op [http://www.fujifilm.com/support/digital\\_cameras/compatibility/](http://www.fujifilm.com/support/digital_cameras/compatibility/). Met andere geheugenkaarten kan de werking niet worden gegarandeerd. De camera is niet geschikt om te worden gebruikt met xD-Picture Cards of MultiMediaCard (MMC)-apparaten.

**!** *Voorkom dat de camera wordt uitgeschakeld of dat de geheugenkaart wordt verwijderd terwijl de camera bezig is met het formatteren van de geheugenkaart of met het wegschrijven of wissen van gegevens.* Het niet in acht nemen van deze voorzorgsmaatregel kan de kaart beschadigen.

Geheugenkaarten kunnen worden vergrendeld, zodat de kaart niet geformatteerd kan worden en er geen foto's opgeslagen of gewist kunnen worden. Schakel de schrijfbeveiligingsschakelaar naar de ontgrendelde stand voordat u de geheugenkaart in de camera plaatst.



Nieuwe geheugenkaarten moeten vóór het eerste gebruik worden geformatteerd en alle geheugenkaarten die in een computer of ander apparaat zijn gebruikt, moeten ook weer worden geformatteerd.

Geheugenkaarten zijn klein en kunnen ingeslikt worden; houd ze buiten het bereik van kinderen. Als een kind een geheugenkaart inslikt, moet u onmiddellijk medische hulp inroepen.

miniSD- of microSD-adapters die groter of kleiner zijn dan geheugenkaarten, worden mogelijk niet normaal uitgeworpen. Breng de camera naar een erkend service center als dit gebeurt. Probeer de kaart niet met geweld uit de camera te halen.

Bevestig geen etiketten of andere voorwerpen op geheugenkaarten. Etiketten die losraken kunnen cameradefecten veroorzaken.

Bij sommige soorten geheugenkaarten kunnen filmopnamen onderbrekingen vertonen.

Door het formatteren van een geheugenkaart in de camera wordt een map aangemaakt waarin de foto's worden opgeslagen. U mag deze map niet verwijderen of een andere naam geven. Ook mag u de fotobestanden in deze map niet bewerken, wissen of hernoemen met behulp van een computer of ander apparaat. Gebruik altijd de camera om foto's te verwijderen; kopieer bestanden naar een computer alvorens de bestanden te bewerken of hernoemen en bewerk of hernoem de kopieën, niet de originele bestanden. Het hernoemen van bestanden op de camera kan problemen veroorzaken tijdens het afspeken.

## De camera in- en uitschakelen

Gebruik de **ON/OFF**-schakelaar om de camera in en uit te schakelen.

Draai de schakelaar naar **ON** om de camera in te schakelen, of naar **OFF** om de camera uit te schakelen.

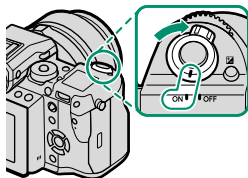

! Vingervlekken en vuil op de lens of de zoeker zijn van invloed op de kwaliteit van de foto's of het zicht door de zoeker. Zorg dat de lens en de zoeker schoon blijven.







👉 Druk op de ▶-knop om het afspelen te starten. Druk de ontspanknop half in om terug te keren naar de opnamemodus.

De camera wordt automatisch uitgeschakeld als er geen handelingen worden uitgevoerd gedurende de geselecteerde tijdsduur voor **STROOMBEHEER > UITSCHAKELLEN**. Druk de ontspanknop half in of draai de **ON/OFF**-schakelaar naar **OFF** en vervolgens weer naar **ON** om de camera opnieuw aan te zetten nadat deze automatisch werd uitgeschakeld.

## Het batterijniveau controleren

Controleer het batterijniveau in het scherm na het inschakelen van de camera.

Het batterijniveau wordt als volgt weergegeven:

Indicator	Beschrijving
	Batterij is gedeeltelijk ontladen.
	Batterij ongeveer 80% vol.
	Batterij ongeveer 60% vol.
	Batterij ongeveer 40% vol.
	Batterij ongeveer 20% vol.
 (rood)	Batterij bijna leeg. Zo snel mogelijk opladen.
 (knippert rood)	De batterij is leeg. Schakel de camera uit en laad de batterij op.

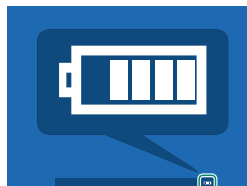

## Basisinstellingen

Wanneer de camera voor het eerst wordt ingeschakeld, verschijnt er een taalkeuzevenster.

### 1 Schakel de camera in.

Een taalkeuzedialogvenster zal worden weergegeven.

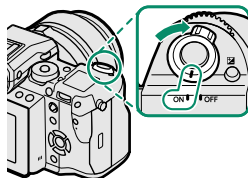

### 2 Kies een taal.

Markeer een taal en druk op **MENU/OK**.

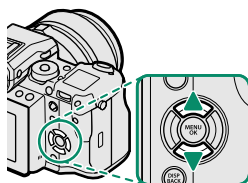

### 3 Stel de datum en tijd in.

Druk de keuzeknop naar links of rechts om het jaar, de maand, de dag, het uur of de minuten te selecteren en druk omhoog of omlaag om de instelling te wijzigen. Om de volgorde te veranderen waarin het jaar, de maand en de dag worden weergegeven, selecteert u de datumnotatie en drukt u de keuzeknop omhoog of omlaag. Druk op **MENU/OK** om naar de opnamemodus af te sluiten wanneer de instellingen zijn voltooid.

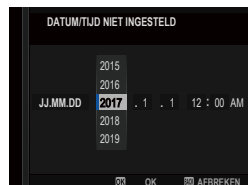



Als er gedurende langere tijd geen batterij in de camera zit, wordt de cameraklok teruggezet en wordt het taalkeuzevenster weergegeven wanneer de camera wordt ingeschakeld.

### De huidige stap overslaan

Druk op **DISP/BACK** om de huidige stap over te slaan. Alle stappen die u overslaat worden de volgende keer bij het inschakelen van de camera weergegeven.

## Een andere taal kiezen

Om de taal te wijzigen:

- 1 Geef taalopties weer.**  
Selecteer **GEBRUIKERSINSTELLINGEN** > 言語/LANG..
- 2 Kies een taal.**  
Markeer de gewenste optie en druk op **MENU/OK**.

## De tijd en datum veranderen

Om de cameraklok in te stellen:

- 1 Geef DATUM/TIJD-opties weer.**  
Selecteer **GEBRUIKERSINSTELLINGEN** > DATUM/TIJD.
- 2 Stel de klok in.**  
Druk de keuzeknop naar links of rechts om het jaar, de maand, de dag, het uur of de minuten te selecteren en druk omhoog of omlaag om de instelling te wijzigen. Druk op **MENU/OK** om de klok in te stellen.



# Basisfotografie en afspelen

# 3

## Fotograferen (modus P)

Deze sectie beschrijft hoe u foto's kunt maken met programma AE (modus P). Raadpleeg pagina 52–61 voor meer informatie over S-, A- en M-modi.

### 1 Pas de instellingen aan voor programma AE.

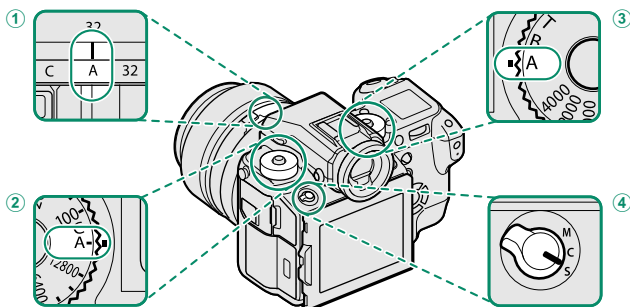

- 1 **Diafragma** ( 52): Selecteer A (auto).
- 2 **Gevoeligheid** ( 74): Selecteer A (auto).
- 3 **Sluittijd** ( 52): Selecteer A (auto).
- 4 **Scherpstelmodus** ( 63): Selecteer S (enkelvoudige AF).

 Om de sluitertijd- en gevoeligheidsschijven te gebruiken, drukt u op de schijfontgrendeling en draait u de schijf naar de gewenste instelling.

### 2 Controleer de opnamemodus.

Bevestig dat P verschijnt in het scherm.

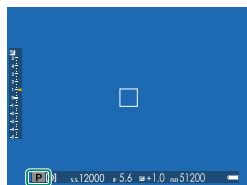

**3 Maak de camera gereed.**

Houd met beide handen de camera stevig vast en laat uw ellebogen rusten tegen uw zij. Trillende of onvaste handen kunnen uw foto's wazig maken.

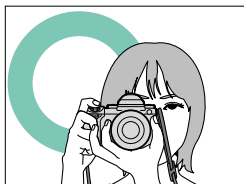

Houd uw vingers en andere voorwerpen uit de buurt van de lens om onscherpe of te donkere (onderbelichte) foto's te voorkomen.

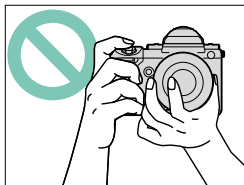
**4 Zet de foto in een kader.****Lenzen met zoomringen**

Gebruik de zoomring om de foto in het scherm te kaderen. Draai de ring naar links om uit te zoomen, naar rechts om in te zoomen.

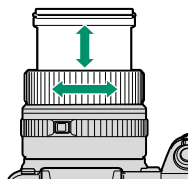

**5 Stel scherp.**

Houd de ontspanknop half ingedrukt om scherp te stellen.

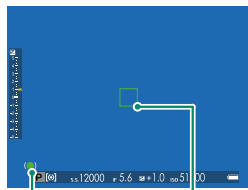

Scherpste-  
indicator

Scherpstel-  
kader

**Als de camera in staat is om scherp te stellen**, klinkt er tweemaal een pieptoon en lichten scherpstelgebied en scherpstelindicator groen op. Scherpstelling en belichting blijven vergrendeld terwijl de ontspanknop half wordt ingedrukt.

**Als de camera niet in staat is om scherp te stellen**, wordt het scherpstelkader rood, **wordt !AF** weergegeven en zal de scherpstelindicator wit knipperen.

**6 Neem een foto.**

Druk de ontspanknop rustig en volledig in om de foto te maken.

## Foto's bekijken

U kunt foto's in de zoeker of op het LCD-scherm bekijken.

Druk op  om de foto's schermvullend te bekijken.

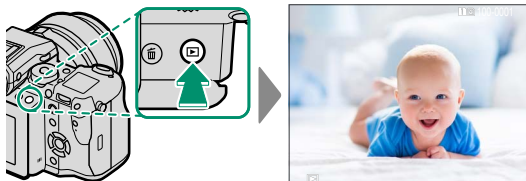

Extra foto's kunnen bekeken worden door de keuzeknop naar links of rechts te drukken of door aan de voorste commandoschijf te draaien. Druk de keuzeknop naar rechts of draai de schijf naar rechts om foto's in de vastgelegde volgorde te bekijken en naar links om foto's in omgekeerde volgorde te bekijken. Houd de keuzeknop ingedrukt om snel naar de gewenste foto te bladeren.

 Foto's gemaakt met andere camera's worden gemarkeerd met een  ("geschenkenbeeld")-pictogram om aan te duiden dat deze misschien niet correct worden weergegeven en dat mogelijk de zoomweergave niet beschikbaar is.

### **Twee geheugenkaarten**

Als er twee geheugenkaarten zijn geplaatst, kunt u de -knop ingedrukt houden om een kaart voor het afspelen te kiezen. U kunt ook een kaart selecteren met behulp van de optie ** MENU VOOR HERBEKIJKEN > WISSELSLEUF.**



## Foto's wissen

Gebruik de -knop om foto's te wissen.



Gewiste foto's kunnen niet worden teruggehaald. Kopieer eerst alle belangrijke foto's naar een computer of ander opslagapparaat.

- 1 Druk, als een afbeelding in volledig scherm wordt weergegeven, op de -knop en selecteer **ENKELE FOTO**.

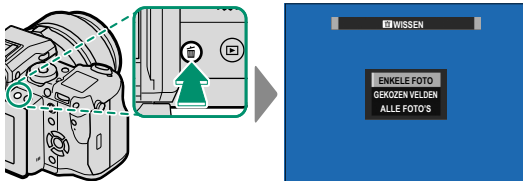

- 2 Druk de keuzeknop naar links of rechts om door de foto's te bladeren en druk op **MENU/OK** om te wissen (een bevestigingsvenster wordt niet weergegeven). Herhaal dit om extra foto's te wissen.



Beveiligde foto's kunnen niet worden gewist. Verwijder de beveiliging van foto's die u wilt wissen ( 133).

Foto's kunnen ook via de menu's worden gewist met behulp van de optie **MENU VOOR HERBEKIJKEN** > **WISSEN** ( 129).

# Films opnemen en afspelen

# 4



## Films opnemen

Deze sectie beschrijft hoe films op te nemen in de automatische modus.

- 1 Druk op de drive-modusknop en selecteer VIDEO.
- 2 Pas de instellingen aan voor programma AE.

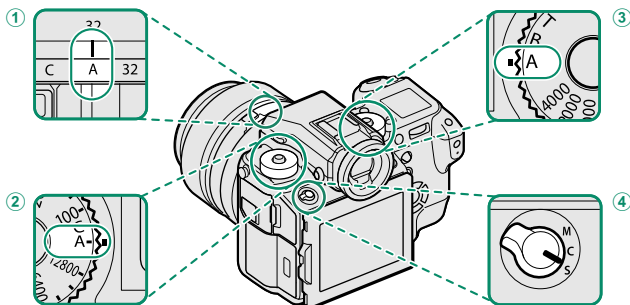

- 1 **Diafragma** (📖 52): Selecteer A (auto).
- 2 **Gevoeligheid** (📖 74): Selecteer A (auto).
- 3 **Sluittijd** (📖 52): Selecteer A (auto).
- 4 **Scherpstelmodus** (📖 63): Selecteer S (enkelvoudige AF).

Om de sluitertijd- en gevoeligheidsschijven te gebruiken, drukt u op de schijfontgrendeling en draait u de schijf naar de gewenste instelling.

- 3 Druk op de ontspanknop om de opname te starten. Een opname-indicator (●) en de resterende tijd worden weergegeven terwijl de opname bezig is.

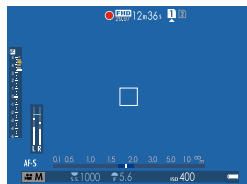



#### 4 Druk nogmaals op de knop om de opname te beëindigen. De opname eindigt automatisch wanneer de maximale lengte is bereikt of de geheugenkaart vol is.

 Geluid wordt opgenomen via de ingebouwde microfoon of een optionele externe microfoon. Bedek de microfoon niet tijdens de opname. Houd er rekening mee dat de microfoon mogelijk ook geluiden van de lens of andere camerageluiden oppikt tijdens het opnemen.

In films met zeer heldere onderwerpen kunnen verticale of horizontale strepen verschijnen. Dit is normaal en duidt niet op een defect.

 Het indicatielampje gaat branden tijdens de opname. Tijdens het opnemen kunt u de belichtingscompensatie veranderen met maximaal  $\pm 2$  EV en de zoom aanpassen met behulp van de zoomring op de lens (indien beschikbaar).

Als de lens met een modusschakelaar voor het diafragma is uitgerust, selecteer dan de diafragmafunctie voordat u begint met de opname. Als er een andere optie dan **A** is geselecteerd, kunnen de sluitertijd en het diafragma worden aangepast terwijl de opname bezig is.

Opnemen is mogelijk niet beschikbaar bij bepaalde instellingen, terwijl in andere gevallen de instellingen mogelijk niet van toepassing zijn tijdens de opname.

#### Een Externe Microfoon Gebruiken

Er kan geluid worden opgenomen met externe microfoons met een aansluiting van 3,5 mm in doorsnede; microfoons die netstroom nodig hebben kunnen niet worden gebruikt. Raadpleeg de microfoonhandleiding voor meer informatie.

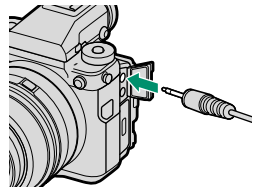

## Filminstellingen aanpassen

Beeldgrootte en -snelheid kunnen worden geselecteerd met **⌘ FILMINSTELLINGEN > FILMMODUS**, terwijl de kaart die gebruikt wordt om films op te slaan, kan worden geselecteerd met **⌘ OPSLAAN SET-UP > FILMDOELBESTAND**. De scherpstelmodus kan worden geselecteerd met de keuzeknop voor de scherpstelmodus; selecteer voor continue scherpstelaanpassing **C**, of kies **S** en schakel Intelligente gezichtsdetectie in. Intelligente gezichtsdetectie is niet beschikbaar in de scherpstelmodus **M**.

### Scherptediepte

Kies lage f-waarden om achtergronddetails zachter te maken.

## Films bekijken

Bekijk films op de camera.

Tijdens het afspelen in volledig scherm worden films aangeduid door een -pictogram.



Tijdens het afspelen van een film zijn de volgende handelingen mogelijk:

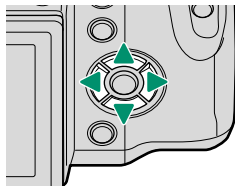



Keuzeknop	Afspelen is bezig (▶)	Afspelen gepauzeerd (⏸)
▲	Afspelen stoppen	
▼	Afspelen pauzeren	Afspelen starten/hervatten
◀▶	Snelheid aanpassen	Enkel beeld terugspoelen/vooruitspoelen

De voortgang wordt tijdens het afspelen op het scherm weergegeven.

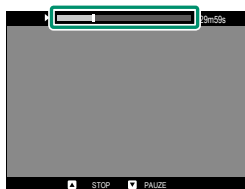
 Dek de luidspreker niet af tijdens het afspelen.



 Druk op **MENU/OK** om het afspelen te pauzeren en een volumeregelaar weer te geven. Druk de keuzeknop omhoog of omlaag om het volume aan te passen; druk nogmaals op **MENU/OK** om het afspelen te hervatten. Het volume kan tevens worden aangepast met behulp van  **GELUID SET-UP > AFSPEEL VOLUME**.

**Afspeelsnelheid**

Druk de keuzeknop naar links of rechts om de afspeelsnelheid tijdens het afspelen aan te passen. De snelheid wordt aangeduid door het aantal pijltjes (▶ of ◀).

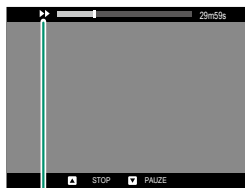

*Pijltjes*

# Foto's maken

# 5

## P-, S-, A- en M-modi

P-, S-, A- en M-modi bieden u verschillende controle-niveaus over sluitertijd en diafragma.

### Modus P: Programma AE

Laat de camera de sluitertijd en het diafragma kiezen voor optimale belichting. Andere waarden die dezelfde belichting produceren kunnen worden geselecteerd met programmaver-schuiving.

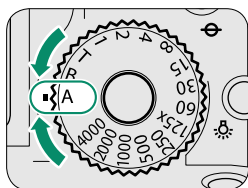

**Sluitertijd:** Selecteer A (auto).

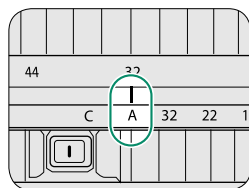
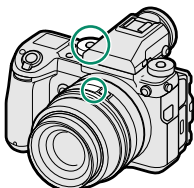

**Diafragma:** Selecteer A (auto).

Stel de sluitertijd en het diafragma in op A (auto) en bevestig dat P verschijnt in het scherm.

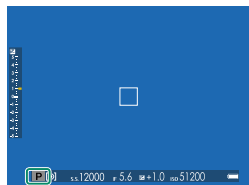

**!** Als het onderwerp zich buiten het lichtmeterbereik van de camera bevindt, worden de sluitertijd en het diafragma weergegeven als „-- --“.

**📄** Om de sluitertijdschijf te gebruiken, drukt u op de schijfontgrendeling en draait u de schijf naar de gewenste instelling.

### Programmaverschuiving

Indien u dit wenst, kunt u aan de achterste commandoschijf draaien om andere sluitertijd- en diafragma combinaties te selecteren, zonder de belichting te wijzigen (programmaverschuiving).

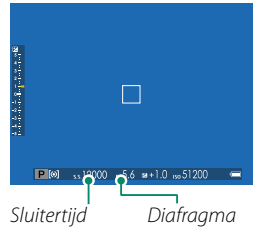

⚠ Programmaverschuiving is niet beschikbaar tijdens het opnemen van film of als het flitslicht TTL-auto ondersteunt of als een automatische optie is geselecteerd voor **⚙ INSTELLINGEN BEELDKWALITEIT > DYNAMISCH BEREIK**.

🔄 Om programmaverschuiving te annuleren, schakelt u de camera uit.

## Modus S: Sluiterprioriteit AE

Kies een sluitertijd en laat de camera het diafragma aanpassen voor optimale belichting.

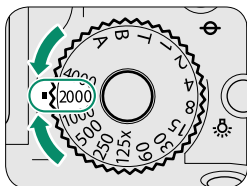

**Sluitertijd:** Kies een sluitertijd.

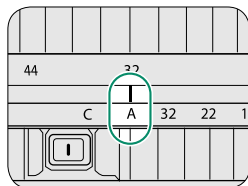
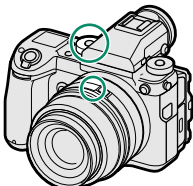

**Diafragma:** Selecteer A (auto).

Stel het diafragma in op A (auto) en gebruik de sluitertijdschijf om een sluitertijd te kiezen. S verschijnt in het scherm.

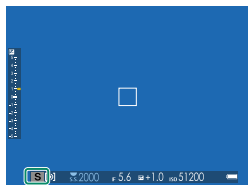

**!** Als de juiste belichting niet kan worden bereikt bij de geselecteerde sluitertijd, wordt het diafragma in het rood weergegeven. Als het onderwerp zich buiten het lichtmeterbereik van de camera bevindt, wordt het diafragma weergegeven als „---“.

**🔧** Druk de schijfontgrendeling in en draai de schijf naar de gewenste instelling om de sluitertijdschijf te gebruiken (de schijf kan zelfs worden gebruikt als de ontspanknop halverwege is ingedrukt). De sluitertijd kan ook worden aangepast in stappen van  $\frac{1}{3}$  EV door aan de achterste commandoschijf te draaien.



## Tijd (T)

Draai de sluitertijdschijf naar T (tijd) om lange sluitertijden voor langdurige belichtingen te kiezen. Gebruik van een statief wordt aanbevolen om bewegen van de camera tijdens het belichten te voorkomen.

- 1 Draai de sluitertijdschijf naar T.

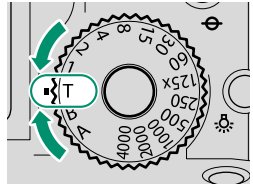

- 2 Draai aan de achterste commandoschijf om een sluitertijd te kiezen.

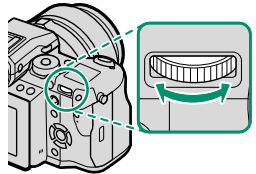

- 3 Druk de ontspanknop volledig in om een foto te maken met de geselecteerde sluitertijd. Een aftellende timer wordt weergegeven terwijl er belicht wordt.

 Om „ruis“ (spikkels) te voorkomen bij langdurige belichtingen, selecteert u **AAN** voor **INSTELLINGEN BEELDKWALITEIT > L BEL. RO**. Let erop dat de tijd die nodig is om de afbeelding vast te leggen na het fotograferen hierdoor langer kan worden.

## Lamp (B)

Selecteer een sluitertijd van **B** (lamp) voor langdurige belichtingen waarin u de sluiters handmatig opent en sluit. Gebruik van een statief wordt aanbevolen om bewegen van de camera tijdens het belichten te voorkomen.

- 1 Draai de sluitertijdschijf naar **B**.

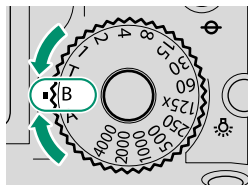

- 2 Druk de ontspanknop volledig in. De sluiters kan tot 60 minuten lang openblijven zolang de ontspanknop wordt ingedrukt; het scherm toont de tijd die verstreken is sinds de belichting begon.



Door een diafragma van **A** te selecteren, wordt de sluitertijd ingesteld op 30 sec.

Om „ruis“ (spikkels) te voorkomen bij langdurige belichtingen, selecteert u **AAN** voor **INSTELLINGEN BEELDKWALITEIT > L BEL. RO**. Let erop dat de tijd die nodig is om de afbeelding vast te leggen na het fotograferen hierdoor langer kan worden.

**Een afstandsontspanner gebruiken**

Een optionele RR-90 afstandsontspanner kan gebruikt worden voor langdurige belichting. De RR-90 wordt aangesloten via de Micro-USB (Micro-B) USB 2.0 connector.

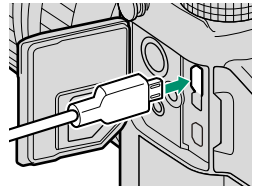

Daarnaast is het ook mogelijk elektronische afstandsontspanners van andere merken aan te sluiten via de aansluiting voor de afstandsontspanner (ø2,5 mm 3-pool mini-aansluiting)

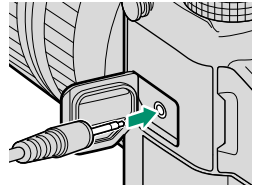

## Modus A: Diafragma prioriteit AE

Kies een diafragma en laat de camera de sluitertijd aanpassen voor optimale belichting.

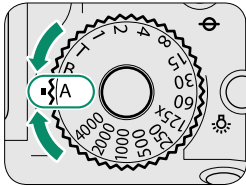

**Sluiterijd:** Selecteer A (auto).

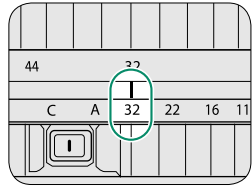
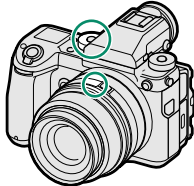

**Diafragma:** Kies een opening.

Draai de sluitertijdschijf naar **A** (auto), en draai aan de lensdiafragma ring om het diafragma naar wens aan te passen. **A** verschijnt in het scherm.

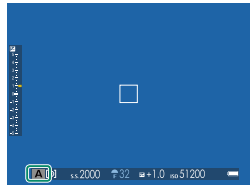

**!** Als de juiste belichting niet kan worden bereikt bij het geselecteerde diafragma, wordt de sluitertijd in het rood weergegeven. Als het onderwerp zich buiten het lichtmeterbereik van de camera bevindt, wordt de sluitertijd weergegeven als „-- --“.

**🔧** Om de sluitertijdschijf te gebruiken, drukt u op de schijfontgrendeling en draait u de schijf naar de gewenste instelling.

Het diafragma kan zelfs worden aangepast wanneer de ontspanknop half wordt ingedrukt.

**Voorbeeld scherptediepte bekijken**

Als **VOORB DIEPTESCH** is toegewezen aan een functietoets, wordt een -pictogram weergegeven door op de knop te drukken en wordt de diafragma gestopt tot de geselecteerde instelling waardoor de scherptediepte kan worden bekeken op het scherm.



 Scherptediepte kan ook worden bekeken door het gebruiken van de scherptediepte-indicator in de standaardweergave. Druk op **DISP/BACK** om door de weergavestanden te bladeren totdat standaardindicators worden weergegeven. In de autofocusstand kan de aanduiding voor de scherptediepte worden weergegeven als de ontspanknop half wordt ingedrukt.

*Scherptediepte*

Gebruik de  **AF/MF INSTELLINGEN > SCHERPTEDIEPTESCHAAL** optie om te kiezen hoe diepte van het veld wordt weergegeven. Kies **BASIS FILMFORMAAT** om u te helpen praktische evaluaties van de scherptediepte te maken voor foto's die worden gezien als prenten en dergelijke, en kies **PIXELBASIS** om u te helpen scherptediepte te beoordelen voor foto's die met hoge resoluties zullen worden bekeken op computers of andere elektronische beeldschermen.

## Modus M: Handmatige belichting

Verander de belichting van die geselecteerd door de camera.

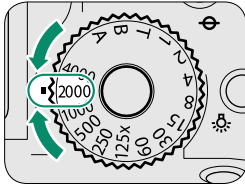

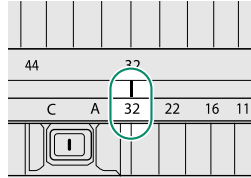
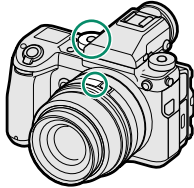

**Sluittijd:** Kies een sluitertijd.

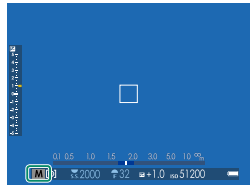

**Diafragma:** Kies een opening.

Stel de sluitertijd in op een andere waarde dan A, en draai aan de lensdiafragmaring om het diafragma te kiezen. M verschijnt in het scherm.



 Om de sluitertijdschijf te gebruiken, drukt u op de schijfontgrendeling en draait u de schijf naar de gewenste instelling. De sluitertijd kan worden aangepast in stappen van  $\frac{1}{3}$  EV door aan de achterste commandoschijf te draaien.

**Belichtingsvoorbeeld**

Om de belichting als voorbeeld op het LCD-scherm te bekijken, selecteert u een optie anders dan **UIT** voor **SCHEM SET-UP > PRVW BELICH/WITBALANS HANDM. MODUS**. Selecteer **UIT** bij gebruik van de flitser of in andere situaties waarin de belichting mogelijk kan veranderen wanneer de foto wordt gemaakt.



## Automatische scherpstelling

Maak foto's met behulp van automatisch scherpstellen.

- 1 Draai de scherpstelmoduskeuzeknop naar S of C (📖 63).

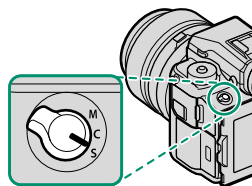

- 2 Gebruik **AF/MF** **AF/MF INSTELLINGEN** > **SCHERPSTELLING** om een scherpstelling te kiezen (📖 65).
- 3 Kies de positie en grootte van het scherpstelkader (📖 67).

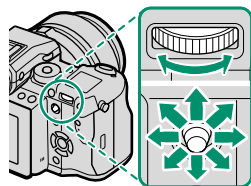

- 4 Maak foto's.



Voor informatie over het automatische scherpstelsysteem bezoekt u:  
<http://fujifilm-x.com/af/en/index.html>



## Scherpstelmodus

Gebruik de scherpstelmoduskeuzeknop om te kiezen hoe de camera scherpstelt.

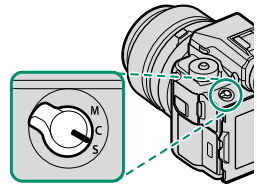

Kies uit de volgende opties:

Modus	Beschrijving
<b>S</b> (AF-S)	<b>Enkelvoudige AF:</b> De scherpstelling blijft vergrendeld terwijl de ontspanknop half wordt ingedrukt. Kies dit voor stilstaande onderwerpen.
<b>C</b> (AF-C)	<b>Continue AF:</b> Scherpstelling wordt continu aangepast volgens de veranderingen in de afstand tot het onderwerp terwijl de ontspanknop half wordt ingedrukt. Gebruik dit voor bewegende onderwerpen. Oogdetectie AF is niet beschikbaar.
<b>M</b> (handmatig)	<b>Handmatig:</b> Stel handmatig scherp met de scherpstelring van de lens. Kies voor handmatige bediening van de scherpstelling of in situaties waarbij de camera niet kan scherpstellen met automatische scherpstelling (71).

 Ongeacht de geselecteerde optie wordt handmatige scherpstelling gebruikt als de lens in de handmatige scherpstelmodus staat.

Als **AAN** is geselecteerd voor  **AF/MF INSTELLINGEN > PRE-AF**, zal de scherpstelling continu worden aangepast in modi **S** en **C**, zelfs als de ontspanknop niet wordt ingedrukt.

## De scherpstelindicator

De scherpstelindicator wordt groen als er op het onderwerp is scherpgesteld en knippert wit wanneer de camera niet in staat is om scherp te stellen. Haakjes („()”) geven aan dat de camera aan het scherpstellen is en worden continu weergegeven in stand **C**. **MF** wordt weergegeven in handmatige scherpstelmodus.

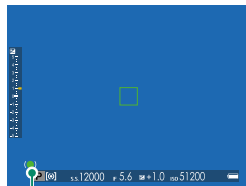

Scherpstelindicator

## Automatische scherpstellingsopties (AF-Modus)





Kies hoe de camera scherpstelt in modi **S** en **C**.

- 1 Druk op **MENU/OK** en ga naar het opnamemenu.
- 2 Selecteer  **AF/MF INSTELLINGEN** > **SCHERPSTELLING**.
- 3 Kies een scherpstelling.



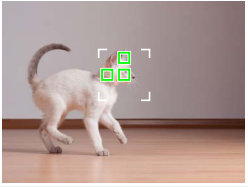

 Deze functie is ook toegankelijk via sneltoetsen (📖 176).

Hoe de camera scherpstelt is afhankelijk van de scherpstelmodus.

### Scherpstelmodus **S** (AF-S)

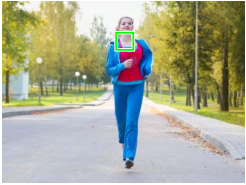
Optie	Beschrijving	Voorbeeld
 <b>ENKEL PUNT</b>	Camera stelt scherp op onderwerp in geselecteerde scherpstelpunt. Gebruik deze optie om scherp te stellen op geselecteerd onderwerp.	
 <b>ZONE</b>	Camera stelt scherp op onderwerp in geselecteerde scherpstelzone. Scherpstelzones bevatten meerdere scherpstelpunten, waardoor het gemakkelijker wordt om scherp te stellen op bewegende onderwerpen.	
 <b>GROOTHOEK/ TRACKING</b>	Camera stelt automatisch scherp op onderwerpen met hoog contrast; weergave toont gebieden die zijn scherpgesteld.	

## Scherpstelmodus C (AF-C)

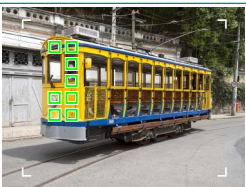
Optie	Beschrijving	Voorbeeld
 <b>ENKEL PUNT</b>	Scherpstelling volgt onderwerp bij geselecteerde scherpstelpunt. Gebruik dit voor onderwerpen die zich naar de camera toe of van de camera weg bewegen.	
 <b>ZONE</b>	Scherpstelling volgt onderwerp in geselecteerde scherpstelgebied. Gebruik dit voor onderwerpen die vrij voorspelbaar bewegen.	
 <b>GROOTHOEK/ TRACKING</b>	Scherpstelling volgt onderwerpen die door een breed gebied van het kader bewegen.	

## Scherpstelpuntselectie

Kies een scherpstelpunt voor automatisch scherpstellen.

### De scherpstelpuntweergave bekijken

- 1 Druk op **MENU/OK** en ga naar het opnamemenu.
- 2 Selecteer **AF/MF INSTELLINGEN > SCHERPSTELGEBIED** om de scherpstelpuntweergave te bekijken.
- 3 Gebruik de scherpstellingstok en achterste commandoschijf om een scherpstelgebied te kiezen.

### Een scherpstelpunt selecteren

Gebruik de aanraaktoetsen of scherpstellingstok (scherpstelhendel) om het scherpstelpunt te kiezen en de achterste commandoschijf om de grootte van het scherpstelkader te kiezen. De procedure varieert afhankelijk van de optie die is geselecteerd voor Scherpstelling.

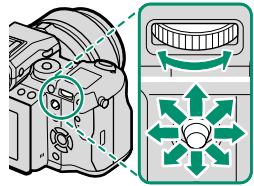







AF modus	Scherpstellingstok		Achterste commandoschijf	
	 Kantel	 Druk op	 Draai	 Druk op
	Selecteer scherpstelpunt	Selecteer middelste scherpstelpunt	Kies uit 6 kadergroottes	Herstel oorspronkelijke grootte
			Kies uit 3 kadergroottes	
			—	

Handmatige scherpstelpuntselectie is niet beschikbaar als **GROETHOEK/TRACKING** is geselecteerd in scherpstelmodus **S**.

## De scherpstelpuntweergave

De scherpstelpuntweergave verschilt volgens de optie geselecteerd voor Scherpstelling.

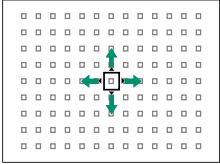
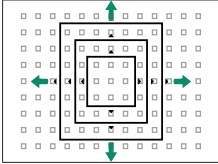
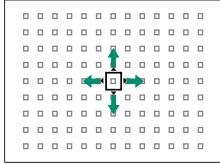
 Scherpstelkaders worden getoond door kleine vierkantjes (□), scherpstelgebieden door grote vierkanten.

AF modus		
 ENKEL PUNT	 ZONE	 GROOTHOEK/TRACKING
		
Het aantal beschikbare punten kan worden geselecteerd met behulp van  <b>AF/MF INSTELLINGEN &gt; AANTAL FOCUSPUNTEN.</b>	Kies uit zones met $7 \times 7$ , $5 \times 5$ of $3 \times 3$ scherpstelpunten.	Plaats het scherpstelkader over het onderwerp en druk op <b>MENU/OK.</b>

### Automatische scherpstelling

Hoewel de camera is uitgerust met een uiterst nauwkeurig automatisch scherpstellingssysteem, is het mogelijk dat er niet kan worden scherpgesteld op onderstaande onderwerpen.

- Zeer glimmende onderwerpen, zoals spiegels of auto's.
- Onderwerpen die zich achter een raam of andere reflecterende voorwerpen bevinden.
- Donkere onderwerpen en onderwerpen die licht absorberen in plaats van reflecteren, zoals haar of vacht.
- Niet tastbare onderwerpen, zoals rook of vuur.
- Onderwerpen die vrijwel niet contrasteren met de achtergrond.
- Onderwerpen die zich voor of achter een contrastrijk voorwerp bevinden dat eveneens in het scherpstelkader valt (bijvoorbeeld een onderwerp tegen een achtergrond met zeer contrasterende elementen).

### Scherpstelling controleren

Om in te zoomen op het huidige scherpstelgebied voor nauwkeurige scherpstelling, drukt u op de knop waar scherpstelzoom aan in is toegewezen (bij de standaardinstellingen is dat het midden van de achterste commandoschijf.) Druk opnieuw op de toets om het zoomen te annuleren.

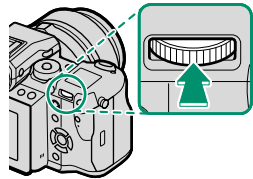

Normale weergave



Scherpstelzoom



In scherpstelmodus **S** kan zoomen worden aangepast door aan de achterste commandoschijf te draaien. Scherpstelzoom is niet beschikbaar in scherpstelmodus **C** of als **AF/MF INSTELLINGEN > PRE-AF** is ingeschakeld of een optie anders dan **ENKEL PUNT** is geselecteerd voor **SCHERPSTELLING**.



Om scherpstelzoom toe te schrijven aan een toets, selecteert u **SCHERPSTELLOEP** voor **TOETS-/SCHIJFINSTELLINGEN > FUNCTIE-INS. (Fn)**.

## Aanraaktoetsen scherpstelling

Gebruik het aanraakscherm om scherp te stellen bij het nemen van foto's.

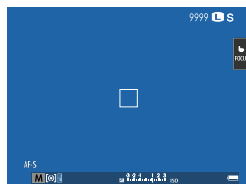
Tik op het opnamescherm op de touchscreen modus indicator om door de volgende touchscreen modi te bladeren:



Modus	Beschrijving
<b>AF</b> 	Tik op het scherm om een scherpstelpunt te selecteren en vergrendel de scherpstelling. De sluiters kan worden ontspannen door de ontspanknop volledig in te drukken.
<b>GEBIED</b> 	Tik op het scherm om het scherpstelkader naar het geselecteerde punt te verplaatsen. Het geselecteerde punt wordt gebruikt voor de scherpstelling en scherpstellingszoom.
<b>UIT</b> 	Aanraaktoetsen uit.

 De aanraaktoetsinstellingen kunnen worden aangepast met behulp van **AF/MF INSTELLINGEN > TOUCH SCREEN MODUS**. Om de aanraaktoetsen uit te schakelen en de touchscreenmodusindicator te verbergen, selecteert u **UIT** voor **TOETS-/SCHIJFINSTELLINGEN > TOUCH SCREEN INSTELLINGEN**.



## Handmatige scherpstelling

Pas de scherpstelling handmatig aan.

- 1 Draai de scherpstelmoduskeuzeknop naar M.

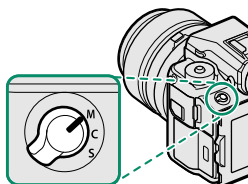

**MF** verschijnt in het scherm.

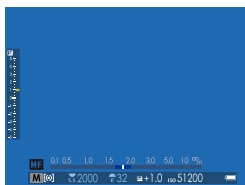

- 2 Stel handmatig scherp met de scherpstelling van de lens. Draai de ring naar links om de scherpstelafstand te verkleinen, naar rechts om deze te vergroten.

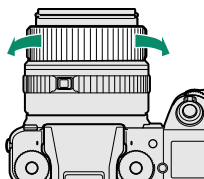

- 3 Maak foto's.

Gebruik **TOETS-/SCHIJFINSTELLINGEN > SCHERPSTELRING** om de draairichting van de scherpstelling om te draaien.

Ongeacht de geselecteerde optie wordt handmatige scherpstelling gebruikt als de lens in de handmatige scherpstelmodus staat.

### **Snelle scherpstelling**

Om automatische scherpstelling te gebruiken om scherp te stellen op een onderwerp in het geselecteerde scherpstelgebied, drukt u op de knop waaraan scherpstelvergrendeling of **AF-AAN** is toegewezen (de grootte van het scherpstelgebied kan worden gekozen met de achterste commandoschijf). In handmatige scherpstelmodus kunt u met deze functie snel scherpstellen op een gekozen onderwerp met behulp van enkelvoudige of doorlopende AF volgens de optie die is gekozen voor **AF/MF INSTELLINGEN > DIRECT AF-INSTELLING**.

## Scherpstelling controleren

Verscheidene opties zijn beschikbaar voor het controleren van scherpstelling in de handmatige scherpstelmodus.

### De handmatige scherpstelindicator

De handmatige scherpstelindicator geeft aan hoe dicht de scherpstelafstand bij de afstand tot het onderwerp in de scherpstelhaakjes ligt. De witte lijn duidt de afstand tot het onderwerp in het scherpstelgebied aan (in meters of feet overeenkomstig de optie geselecteerd voor **SCHEM SET-UP > EENHEDEN AF-SCHAAL** in het instellingenmenu), de blauwe balk de scherptediepte, of met andere woorden de afstand voor of achter het onderwerp dat scherp in beeld lijkt te zijn.

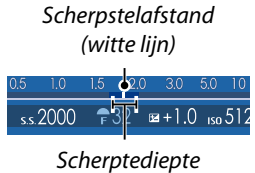

### Scherpstelzoom

Als **AAN** is geselecteerd voor **AF/MF INSTELLINGEN > SCHERPSTELLOEP**, zal de camera automatisch inzoomen op het geselecteerde scherpstelgebied als aan de scherpstelring wordt gedraaid.

 Als **STANDAARD** of **FOCUS PIEK HIGHLIGHT** is geselecteerd voor **AF/MF INSTELLINGEN > HF ASSISTENTIE**, kan zoomen worden aangepast door te draaien aan de achterste commandoschijf.

### Scherpstelpieken

Selecteer **FOCUS PIEK HIGHLIGHT** voor **AF/MF INSTELLINGEN > HF ASSISTENTIE** om contouren met hoog contrast te markeren. Bij het scherpstellen draait u aan de scherpstelring totdat het onderwerp wordt gemarkeerd.



 Het **HF ASSISTENTIE**-menu kan worden weergegeven door het midden van de achterste commandoschijf ingedrukt te houden.

## ISO Gevoeligheid

Pas de gevoeligheid van de camera voor licht aan.

Druk op de ontgrendeling van de gevoeligheidsschijf, draai de schijf naar de gewenste instelling en druk opnieuw op de ontgrendeling om de schijf op zijn plaats te vergrendelen.

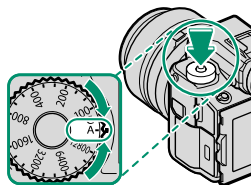

Optie	Beschrijving
<b>A</b> (automatisch)	Gevoeligheid wordt automatisch aangepast aan opnameomstandigheden volgens de gekozen optie voor <b>OPNAME-INSTELLINGEN &gt; ISO AUTOM.INSTELLING</b> . Kies uit <b>AUTO1</b> , <b>AUTO2</b> en <b>AUTO3</b> .
<b>C</b> (commando)	De gevoeligheid kan worden ingesteld door aan de instelschijf voor te draaien. U kunt kiezen uit waarden van 100 - 12.800 of selecteer „extended” waarden van ISO 50 of van ISO 25.600 of hoger.
<b>12800–100</b>	Pas de gevoeligheid handmatig aan. De geselecteerde waarde wordt in het scherm weergegeven.

### Gevoeligheid aanpassen

Hoge waarden kunnen worden gebruikt om beelden minder wazig te maken als er weinig verlichting is, terwijl lagere waarden zorgen voor langere sluitertijden of een wijdere opening van het diafragma bij fel licht. Let erop dat spikkels kunnen verschijnen in foto's met een hoge gevoeligheid.

## Automatische gevoeligheid (A)

Gebruik  **OPNAME-INSTELLINGEN > ISO AUTOM.INSTELLING.** om de basisgevoeligheid, maximale gevoeligheid en minimale sluitertijd voor de A-positie op de gevoeligheidsschijf te kiezen. Instellingen voor **AUTO1**, **AUTO2** en **AUTO3** kunnen afzonderlijk worden opgeslagen; de standaardinstellingen worden hieronder getoond.

Optie	Standaard		
	AUTO1	AUTO2	AUTO3
<b>BASISINTEL. GEVOELIGHEID</b>		100	
<b>MAX. GEVOELIGHEID</b>	800	1600	3200
<b>MIN. SLUITERSNELH</b>		1/60 SEC	

De camera kiest automatisch een gevoeligheid tussen de standaard- en maximumwaarden; gevoeligheid wordt alleen verhoogd boven de standaardwaarde als de vereiste sluitertijd voor optimale belichting langer zou zijn dan de waarde geselecteerd voor **MIN. SLUITERSNELH**.

 Als de waarde geselecteerd voor **BASISINTEL. GEVOELIGHEID** hoger is dan de waarde geselecteerd voor **MAX. GEVOELIGHEID**, wordt **BASISINTEL. GEVOELIGHEID** ingesteld op de waarde geselecteerd voor **MAX. GEVOELIGHEID**.

De camera selecteert mogelijk sluitertijden die langer zijn dan **MIN. SLUITERSNELH** als foto's nog steeds onderbelicht zouden zijn bij de waarde geselecteerd voor **MAX. GEVOELIGHEID**.



## Lichtmeting

Kies hoe de camera de belichting meet.

**OPNAME-INSTELLINGEN > LICHTMEETSISTEEM** biedt een keuze uit de volgende lichtmetingsopties:

**!** De geselecteerde optie treedt alleen in werking wanneer **AF/MF** **INSTELLINGEN > INST. GEZICHTS-/OOGHERKEN.** op **GEZICHT UIT/OOG UIT** staat.

Modus	Beschrijving
[•] (spot)	De camera meet de lichtomstandigheden in het midden van het beeld, in een gebied dat overeenkomt met ca. 2% van het totaal. Aangeraden bij onderwerpen die vanachter belicht worden, en in andere gevallen waar de achtergrond beduidend helderder of donkerder is dan het belangrijkste onderwerp.
[⊙] (middenmeting)	De camera meet het gehele beeld maar wijst het grootste gewicht toe aan het gebied in het midden.
[⊞] (meervoudig)	De camera bepaalt de belichting direct op basis van een analyse van de compositie, kleur en de verdeling van de helderheid. Aanbevolen voor de meeste situaties.
[ ] (gemiddeld)	De belichting wordt ingesteld op basis van het gemiddelde van het gehele beeld. Zorgt voor dezelfde belichting bij meerdere foto's met hetzelfde licht en is in het bijzonder effectief voor het fotograferen van landschappen en het maken van portretten van onderwerpen met witte of zwarte kleding.

## **Belichtingscorrectie**

Pas de belichting aan.

Houd de -knop ingedrukt en draai aan de achterste commandoschijf totdat de gewenste instelling wordt weergegeven in de zoeker of op het LCD-scherm.

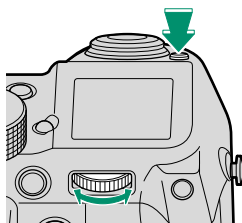

 De hoeveelheid beschikbare compensatie varieert met de opnamemodus.

### De -knop

Als **AAN/UIT-SCHAKELAAR** is geselecteerd voor ** TOETS-/SCHIJFINSTELLINGEN > KNOPINSTELL. BELICHTINGSC.**, de belichtingscorrectie kan worden ingesteld door eenmalig op de -knop te drukken, aan de achterste commandoschijf te draaien en daarna opnieuw op de -knop te drukken. Belichtingscorrectie kan worden toegewezen aan andere toetsen met behulp van ** TOETS-/SCHIJFINSTELLINGEN > FUNCTIE-INS. (Fn)**.

## Scherpstellings-/belichtingsvergrendeling

Stel foto's samen met onderwerpen die zich niet in het midden bevinden.

- 1 Scherpstelling:** Positioneer het onderwerp in het midden van het scherpstelkader en druk de ontspanknop half in om de scherpstelling en de belichting te vergrendelen. De scherpstelling en de belichting blijven vergrendeld zolang de ontspanknop half ingedrukt blijft (AF/AE-vergrendeling).

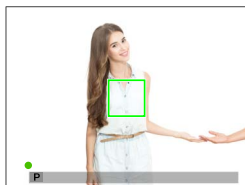

- 2 Stel opnieuw samen:** Houd de ontspanknop half ingedrukt.

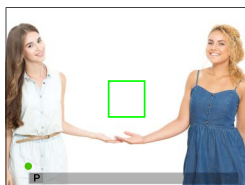

- 3 Neem de foto:** Druk de knop volledig in.



Scherpstelvergrendeling met behulp van de ontspanknop is alleen beschikbaar als **ON** is geselecteerd voor **TOETS-/SCHIJFINSTELLINGEN > SLUITER AF, SLUITER AE.**



## De AF-L- en AE-L-knoppen

Scherpstelling en belichting kunnen ook worden vergrendeld met behulp van de functietoetsen. Bij de standaardinstellingen vergrendelt de **Fn4**-knop de scherpstelling en de **Fn5**-knop de belichting. Scherpstelling en/of belichting blijven vergrendeld terwijl de knop wordt ingedrukt, ongeacht of de ontspanknop wel of niet half wordt ingedrukt.

De functies van de knoppen kunnen worden veranderd met behulp van de volgende opties **TOETS-/SCHIJFINSTELLINGEN**:

- **FUNCTIE-INS. (Fn)**: kies de functies die worden vervuld door de functietoetsen.
- **MODUS AE/AF-VERG.**: Als **AE/AF-VERG AAN/UIT** is geselecteerd voor **MODUS AE/AF-VERG.**, worden scherpstelling en/of belichting vergrendeld wanneer de knop wordt ingedrukt en blijven deze vergrendeld totdat de knop nogmaals wordt ingedrukt.

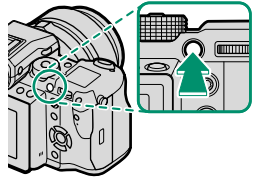

**Fn4-knop** (scherpstelvergrendeling)

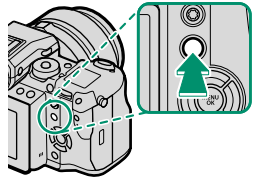

**Fn5-knop** (belichtingsvergrendeling)

## **BKT** Afbakening

Varieer instellingen automatisch voor een serie foto's.

Druk op de drive-knop en kies uit de onderstaande opties.

### **AE BKT**

Gebruik  **OPNAME-INSTELLINGEN > AE-REEKS INSTELLING** om de afbakeningshoeveelheid en aantal foto's te kiezen. Telkens als er op de ontspanknop wordt gedrukt, neemt de camera het gespecificeerde aantal foto's: een foto met behulp van de gemeten waarde voor belichting en de andere onder- en overbelicht met meervouden van de geselecteerde afbakeningshoeveelheid.

 Ongeacht de afbakeningshoeveelheid, zal de belichting niet hoger zijn dan de grenzen van het meetsysteem voor belichting.

### **ISO BKT**

Selecteer een afbakeningshoeveelheid ( $\pm 1$ ,  $\pm \frac{2}{3}$ , of  $\pm \frac{1}{3}$ ). Telkens wanneer de ontspanknop wordt losgelaten, maakt de camera een foto met de huidige gevoeligheid en verwerkt de camera ze tot twee extra kopieën, een met een verhoogde gevoeligheid en de andere met een gevoeligheid verlaagd met de geselecteerde hoeveelheid.

### **FILMSIMULATIE BKT**

Telkens wanneer de ontspanknop wordt losgelaten, neemt de camera een foto en verwerkt hij deze om kopieën te maken met verschillende filmsimulatie-instellingen, die gekozen zijn met behulp van  **OPNAME-INSTELLINGEN > FILMSIMULATIE BKT**.

**WB | WITBALANS BKT**

Selecteer een afbakeningshoeveelheid ( $\pm 1$ ,  $\pm 2$ , of  $\pm 3$ ). Elke keer dat de ontspanknop wordt ingedrukt, maakt de camera één opname en verwerkt deze dan om drie kopieën te maken: één met de huidige witbalans, één met fijnafstelling verhoogd met de geselecteerde hoeveelheid, en een andere met fijnafstelling verminderd met de geselecteerde hoeveelheid.

**DR | DYNAMISCH BEREIK BKT**

Telkens wanneer de ontspanknop wordt ingedrukt, maakt de camera drie foto's met verschillende dynamische bereiken: 100% voor de eerste, 200% voor de tweede en 400% voor de derde.





Hoewel de afbakening van het dynamisch bereik geactiveerd is, zal de gevoeligheid beperkt zijn tot minimaal ISO 400 (of tot minimaal ISO 100 tot 400 als een automatische optie is geselecteerd voor gevoeligheid); de gevoeligheid die voorheen van kracht was wordt hersteld zodra de afbakening eindigt.



## Doorlopend fotograferen (seriemodus)

Leg beweging vast in een serie foto's.

Druk op de drive-knop en selecteer  **CONTINU**. De camera maakt foto's terwijl de ontspanknop wordt ingedrukt; de opname eindigt als de ontspanknop wordt losgelaten of wanneer de geheugenkaart vol is.

 Als de bestandsnummering 999 bereikt voordat het fotograferen is voltooid, worden de resterende foto's opgeslagen in een nieuwe map.

Serieopname wordt mogelijk niet gestart als de beschikbare ruimte op de geheugenkaart onvoldoende is.

Beeldsnelheid varieert volgens onderwerp, sluitertijd, gevoeligheid en scherpstelmodus. Beeldsnelheden kunnen langzamer worden en opnametijden kunnen stijgen naarmate meer foto's worden genomen. De flitser zou wel of niet kunnen flitsen, afhankelijk van de opnameomstandigheden.

### Belichting

Om de belichting per foto te variëren, selecteert u **OFF** voor  **TOETS-/SCHIJFINSTELLINGEN > SLUITER AE**.

 Afhankelijk van factoren zoals diafragma, gevoeligheid en belichtingscorrectie, wordt de belichting mogelijk niet automatisch aangepast.



## Meervoudige belichtingen

Maak een foto die twee belichtingen combineert.

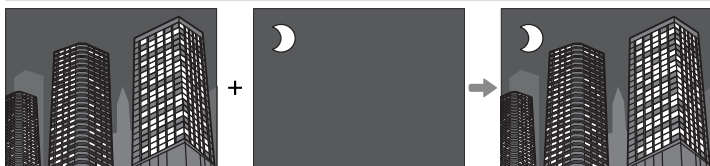

1 Druk op de drive-knop en selecteer **MULTI-BELICHTING**.

2 Maak de eerste foto.

3 Druk op **MENU/OK**. De eerste foto wordt bovenaan in het beeld weergegeven door de lens en u wordt gevraagd om de tweede foto te maken.



Druk de keuzeknop naar links om terug te keren naar Stap 2 en de eerste foto opnieuw te maken. Druk op **DISP/BACK** om de eerste foto op te slaan zonder een meervoudige belichting te maken.



4 Maak de tweede foto met behulp van het eerste beeld als leidraad.

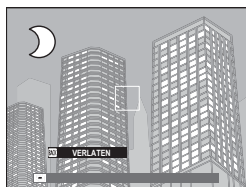

5 Druk op **MENU/OK** om de meervoudige belichting te creëren, of druk de keuzeknop naar links om naar Stap 4 terug te keren en maak de tweede foto opnieuw.



Meerdere belichtingen kunnen niet worden opgenomen via tethered shooting (📖 174).



## De opnamemenu's

# 6



## INSTELLINGEN BEELDKWALITEIT

Pas de instellingen voor de beeldkwaliteit aan.

Druk op **MENU/OK** in de opname-weergave en selecteer het tabblad **IQ** (INSTELLINGEN BEELDKWALITEIT) om de instellingen voor beeldkwaliteit weer te geven.



 De beschikbare opties verschillen per geselecteerde opnamemodus.

### BEELDGROOTTE

Selecteer het formaat en de beeldverhouding van de te maken foto's.

Optie	Beeldformaat	Optie	Beeldformaat
<b>L</b> 4:3	8256 × 6192	<b>S</b> 4:3	4000 × 3000
<b>L</b> 3:2	8256 × 5504	<b>S</b> 3:2	4000 × 2664
<b>L</b> 16:9	8256 × 4640	<b>S</b> 16:9	4000 × 2248
<b>L</b> 1:1	6192 × 6192	<b>S</b> 1:1	2992 × 2992
<b>L</b> 65:24	8256 × 3048	<b>S</b> 65:24	4000 × 1480
<b>L</b> 5:4	7744 × 6192	<b>S</b> 5:4	3744 × 3000
<b>L</b> 7:6	7232 × 6192	<b>S</b> 7:6	3504 × 3000

 **BEELDGROOTTE** wordt niet teruggesteld als de camera wordt uitgeschakeld of als er een andere opnamemodus wordt geselecteerd.



## BEELDKWALITEIT

Selecteer een bestandsformaat en een compressieverhouding. Selecteer **SUPER FINE** (minimale compressie) **FINE** (lage compressie) of **NORMAL** (hoge compressie) om JPEG-beelden op te nemen, **RAW** om RAW-beelden op te nemen of **SUPER FINE+RAW**, **FINE+RAW** of **NORMAL+RAW** om zowel JPEG- als RAW-beelden op te nemen. Hoe lager de compressieverhouding bij JPEG-beelden, hoe hoger de kwaliteit van de afbeelding, maar hogere compressieverhoudingen zorgen weer dat er meer afbeeldingen in dezelfde hoeveelheid geheugen kunnen worden opgeslagen.

### De functieknoppen

Om RAW-beeldkwaliteit aan of uit te zetten voor een enkele foto, wijst u **RAW** toe aan een functieknop (📖 182). Als een JPEG-optie momenteel is geselecteerd voor beeldkwaliteit, zal het drukken op de knop tijdelijk de overeenkomstige JPEG+RAW-optie selecteren. Als een JPEG+RAW-optie momenteel is geselecteerd, zal het drukken op de knop tijdelijk de overeenkomstige JPEG-optie selecteren, terwijl als **RAW** is geselecteerd, het drukken op de knop tijdelijk **FINE** selecteert. Het maken van een foto of nogmaals op de knop drukken herstelt de vorige instelling.

## RAW OPNAME

Kies of u RAW-beelden wenst te comprimeren.

Optie	Beschrijving
<b>GEDECOMPRIEERD</b>	RAW-beelden worden niet gecompriemd.
<b>VERLIESVRIJ GECOMPRIM.</b>	RAW-beelden worden gecompriemd met een omkeerbaar algoritme dat de bestandsgrootte vermindert zonder verlies van beeldgegevens. De beelden kunnen worden bekeken in RAW FILE CONVERTER EX 2.0 of andere software die „lossless“ RAW-compressie ondersteunt (📖 212).

## FILMSIMULATIE

Boots de effecten van verschillende filmsoorten na, waaronder zwart-wit (met of zonder kleurfilters). Kies een palet op basis van uw onderwerp en creatieve bedoelingen.

Optie	Beschrijving
 <b>PROVIA/STANDAARD</b>	Standaard kleurproductie. Geschikt voor een breed scala aan onderwerpen, van portretten tot landschappen.
 <b>Velvia/LEVENDIG</b>	Een contrastrijk palet van verzadigde kleuren, geschikt voor natuurfotografie.
 <b>ASTIA/LAAG</b>	Versterkt het bereik van beschikbare kleuren voor huidtinten in portretten terwijl de helderblauwe kleuren van de luchten bij daglicht behouden blijven. Aanbevolen voor portretfotografie buitenshuis.
 <b>CLASSIC CHROME</b>	Zachte kleur en verbeterd schaduwcontrast voor een rustige uitstraling.
 <b>PRO Neg. Hi</b>	Biedt iets meer contrast dan  <b>PRO Neg. Std.</b> Aanbevolen voor portretfotografie buitenshuis.
 <b>PRO Neg. Std</b>	Een palet van zachte tinten. De reeks beschikbare kleuren voor huidtinten is vergroot, waardoor er voldoende keuzemogelijkheden zijn voor portretfotografie in de studio.
 <b>ACROS*</b>	Neem zwart-witfoto's met een rijke gradatie en een uitstekende scherpte.
 <b>MONOCHROOM*</b>	Neem foto's in de standaard zwart-wit.
 <b>SEPIA</b>	Maak foto's in sepia.

\* Verkrijgbaar met gele (**Ye**), rode (**R**) en groene (**G**) filters die grijs tinten verdiepen die overeenkomen met tinten complementair aan de geselecteerde kleur. De gele (**Ye**) filter verdiept paars en blauw en de rode (**R**) filter blauw en groen. De groene (**G**) filter verdiept rood en bruin, huidtinten inbegrepen, waardoor het een goede keuze voor portretten is.

 Opties voor filmsimulatie kunnen worden gecombineerd met de instellingen voor tinten en scherpte.

Instellingen voor filmsimulatie zijn ook toegankelijk via sneltoetsen ( 176).

Voor meer informatie bezoekt u: <http://fujifilm-x.com/en/x-stories/the-world-of-film-simulation-episode-1/>

## KORRELEFFECT

Voeg een filmkorreleffect toe. Selecteer een hoeveelheid (**STERK** of **ZWAK**) of kies **UIT** om filmkorrels uit te schakelen.

Opties		
<b>STERK</b>	<b>ZWAK</b>	<b>UIT</b>

## CHROOM KLEUREFFECT

Verdiep de kleuren in kleurschaduw. Selecteer een hoeveelheid (**STERK** of **ZWAK**) of kies **UIT** om het effect uit te schakelen.

Opties		
<b>STERK</b>	<b>ZWAK</b>	<b>UIT</b>

 **CHROOM KLEUREFFECT** is niet beschikbaar tijdens afbakening of seriefotografie.

## DYNAMISCH BEREIK

Regel het contrast. Kies lagere waarden om het contrast te verhogen als u binnenshuis of onder een bewolkte hemel fotografeert, hogere waarden om het verlies van detail in felle lichten en schaduw te verminderen bij het fotograferen van onderwerpen met veel contrast. Hogere waarden zijn aanbevolen voor onderwerpen waarin zowel zonlicht als diepe schaduw voorkomen, voor onderwerpen met hoge contrasten zoals op water reflecterend zonlicht, helder verlichte herfstbladeren, portretfoto's met een blauwe lucht als achtergrond en witte voorwerpen of mensen in witte kleren; let echter wel op dat er spikkels kunnen ontstaan in foto's die genomen zijn bij hogere waarden.

Opties			
<b>AUTO</b>	<b>100 100%</b>	<b>200 200%</b>	<b>400 400%</b>

 Als **AUTO** is geselecteerd, kiest de camera automatisch **100 100%** of **200 200%**, afhankelijk van het beeld en de opnameomstandigheden. De sluitertijd en het diafragma worden weergegeven wanneer de ontspanknop half wordt ingedrukt.

**200 200%** is beschikbaar bij gevoeligheden van ISO 200 en hoger,  
**400 400%** bij gevoeligheden van ISO 400 en hoger.

## WITBALANS

Kies een witbalansoptie die overeenkomt met de lichtbron voor natuurlijke kleuren.

Optie	Beschrijving
<b>AUTO</b>	Witbalans wordt automatisch aangepast.
 1/  2/  3	Meet een waarde voor witbalans.
	Kies een kleurtemperatuur.
	Voor onderwerpen in direct zonlicht.
	Voor onderwerpen in de schaduw.
	Gebruik dit onder „daglicht”-tl-buizen.
	Gebruik dit onder „warm-witte” tl-buizen.
	Gebruik dit onder „koelwitte” tl-buizen.
	Gebruik dit onder gloeilampverlichting.
	Vermindert de blauwe tint die bij onderwaterverlichting vaak te zien is.

 De resultaten variëren met de opnameomstandigheden. Bekijk de foto's na het fotograferen om te controleren of de kleuren naar wens zijn.

De witbalans wordt alleen aangepast voor de flitser in de modi **AUTO** en . Schakel de flitser uit als u foto's met andere witbalansopties wilt maken.

Witbalansopties zijn ook toegankelijk via sneltoetsen ( 176).

## Witbalans verfijnen

Als u na het selecteren van een witbalansoptie op **MENU/OK** druk, wordt het dialoogvenster hier rechts weergegeven; gebruik de keuzeknop om de witbalans te verfijnen of druk op **DISP/BACK** om verder te gaan zonder te verfijnen.

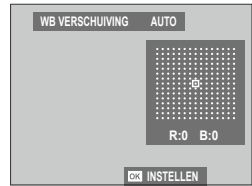

## Aangepaste witbalans

Kies  $\varrho_1$ ,  $\varrho_2$  of  $\varrho_3$  om de witbalans aan te passen aan ongebruikelijke lichtomstandigheden. De opties voor witbalansmeting worden weergegeven; kader een wit object in zodat het scherm wordt gevuld en druk de ontspanknop helemaal in om de witbalans te meten (om de meest recente aangepaste waarde te selecteren en af te sluiten zonder de witbalans te meten, drukt u op **DISP/BACK** of druk op **MENU/OK** om de meest recente waarde te selecteren en het dialoogvenster voor het verfijnen weer te geven).



- Als „VOLTOOID!” wordt weergegeven, druk dan op **MENU/OK** om de witbalans in te stellen op de gemeten waarde.
- Wanneer „ONDER” wordt weergegeven, verhoog dan de belichtingscompensatie en probeer het opnieuw.
- Wanneer „OVER” wordt weergegeven, verlaagt u de belichtingscompensatie en probeert u het opnieuw.

## **K**: Kleurtemperatuur

Het selecteren van **K** in het witbalansmenu geeft een lijst van kleurtemperaturen weer; markeer een kleurtemperatuur en druk op **MENU/OK** om de gemarkeerde optie te selecteren en het dialoogvenster voor verfijnen weer te geven.



### **Kleurtemperatuur**

De kleurtemperatuur is een objectieve maateenheid voor de kleur van een lichtbron, gemeten in Kelvin (K). Lichtbronnen met een kleurtemperatuur die lijkt op die van direct zonlicht worden wit getoond; lichtbronnen met een lagere kleurtemperatuur krijgen een gele of rode gloed en lichtbronnen met een hogere lichttemperatuur worden blauw getint. U kunt een kleurtemperatuur kiezen die overeenkomt met de lichtbron of opties kiezen die sterk afwijken van de kleur van de lichtbron om foto's 'warmer' of 'ouder' te maken.

**HIGHLIGHT TINT**

Pas het uiterlijk van de hoge lichten aan. U kunt kiezen uit zeven opties tussen +4 en -2.

Opties						
+4	+3	+2	+1	0	-1	-2

**SCHADUWTINT**

Pas het uiterlijk van schaduwen aan. U kunt kiezen uit zeven opties tussen +4 en -2.

Opties						
+4	+3	+2	+1	0	-1	-2

**KLEUR**

Pas de kleurdichtheid aan. U kunt kiezen uit negen opties tussen +4 en -4.

Opties								
+4	+3	+2	+1	0	-1	-2	-3	-4

**SCHERPTE**

Verscherp of verzacht de contouren. U kunt kiezen uit negen opties tussen +4 en -4.

Opties								
+4	+3	+2	+1	0	-1	-2	-3	-4

## RUISONDERDRUKING

Verminder ruis in foto's gemaakt bij hoge gevoeligheden. U kunt kiezen uit negen opties tussen +4 en -4.

Opties								
+4	+3	+2	+1	0	-1	-2	-3	-4

## L BEL. RO

Selecteer **AAN** om spikkels in langdurige belichtingen te verminderen.

Opties	
AAN	UIT

## LENSMODLTIE OPTM.

Selecteer **AAN** om de definitie te verbeteren door aanpassing voor diffractie en het lichte verlies van scherpstelling aan de rand van de lens.

Opties	
AAN	UIT

## KLEURR

Kies het kleurengamma dat beschikbaar is voor kleurreproductie.

Optie	Beschrijving
sRGB	Aanbevolen voor de meeste situaties.
Adobe RGB	Voor commercieel drukwerk.



## PIXELMAPPING

Gebruik deze optie als u lichtpuntjes in uw foto's opmerkt.

- 1 Druk op **MENU/OK** in de opnameweergave en selecteer het tabblad  **INSTELLINGEN BEELDKWALITEIT**.
- 2 Markeer **PIXELMAPPING** en druk op **MENU/OK** om pixelmapping uit te voeren. Verwerking kan enkele seconden duren.

 Resultaten worden niet gegarandeerd.

Zorg dat de batterij volledig is opgeladen voordat u met pixelmapping begint.

Pixelmapping is niet beschikbaar wanneer de temperatuur van de camera verhoogd is.

## KIES INST. OP MAAT

Herroep instellingen opgeslagen met **BEW/BEW INST. OP M.** Instellingen kunnen worden herroepen vanuit alle zeven banken met aangepaste instellingen.

Banken			
AANGEPAST 1	AANGEPAST 2	AANGEPAST 3	AANGEPAST 4
AANGEPAST 5		AANGEPAST 6	AANGEPAST 7

## BEW/BEW INST. OP M

U kunt 7 sets met aangepaste camera-instellingen opslaan voor veelvoorkomende situaties. Opgeslagen instellingen kunnen worden teruggehaald met **INSTELLINGEN BEELDKWALITEIT > KIES INST. OP MAAT**.

- 1 Druk op **MENU/OK** in de opnamemodus om het opnamemenu weer te geven. Selecteer het tabblad **INSTELLINGEN BEELDKWALITEIT**, markeer dan **BEW/BEW INST. OP M** en druk op **MENU/OK**.
- 2 Markeer een aangepaste instellingenbank en druk op **MENU/OK** om te selecteren.

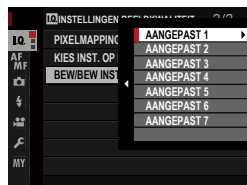

- 3 Pas het volgende naar wens aan:
  - DYNAMISCH BEREIK
  - FILMSIMULATIE
  - KORRELEFFECT
  - CHROOM KLEUREFFECT
  - WITBALANS
  - HIGHLIGHT TINT
  - SCHADUWTINT
  - KLEUR
  - SCHERPTE
  - RUISONDERDRUKING

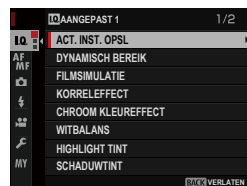

- 4 Druk op **DISP/BACK**. Er verschijnt een bevestigingsvenster; markeer **OK** en druk op **MENU/OK**.



Markeer, om huidige camera-instellingen op te slaan in de geselecteerde bank, **ACT. INST. OPSL** in Stap 3 en druk op **MENU/OK**. Namen van banken kunnen worden aangepast met behulp van **AANGEPASTE NAAM WIJZIGEN**.

Om de standaardinstellingen terug te zetten voor de huidige bank, selecteert u **RESET**.

## AF/MF INSTELLINGEN

Pas de scherpstelinstellingen aan.

Om de scherpstelinstellingen aan te passen, drukt u op **MENU/OK** in de opnameweergave en selecteert u het tabblad **AF/MF** (**AF/MF INSTELLINGEN**).



De beschikbare opties verschillen per geselecteerde opnamemodus.

### SCHERPSTELGEBIED

Kies het scherpstelgebied voor de automatische scherpstelling, handmatige scherpstelling en scherpstelzoom.

### SCHERPSTELLING

Kies de AF modus voor de scherpstelmodi **S** en **C**.

Optie	Beschrijving
 <b>ENKEL PUNT</b>	De camera stelt scherp op het onderwerp in het geselecteerde scherpstelpunt. Het aantal beschikbare scherpstelpunten kan worden geselecteerd met behulp van <b>AF/MF INSTELLINGEN</b> > <b>AANTAL FOCUSPUNTEN</b> . Gebruik deze optie om scherp te stellen op een geselecteerd onderwerp.
 <b>ZONE</b>	De camera stelt scherp op het onderwerp in het geselecteerde scherpstelgebied. Scherpstelgebieden bevatten meerdere scherpstelpunten, waardoor het gemakkelijker wordt om scherp te stellen op bewegende onderwerpen.
 <b>GROOTHOEK/ TRACKING</b>	In scherpstelmodus <b>C</b> traceert de camera scherpstelling op het onderwerp in het geselecteerde scherpstelpunt terwijl de sluiterknop half wordt ingedrukt. In scherpstelmodus <b>S</b> stelt de camera automatisch scherp op contrastrijke onderwerpen; de gebieden waarop wordt scherpgesteld worden in het scherm weergegeven. De camera kan mogelijk niet scherpstellen op kleine voorwerpen of snel bewegende onderwerpen.

## AF-MODUS OPSL. DR ORIËNT.

Kies of de scherpstelmodus en het scherpstelgebied die gebruikt worden als de camera in de portretstand staat afzonderlijk worden opgeslagen van dat wat gebruikt wordt als de camera in de landschapstand staat.

Optie	Beschrijving
<b>UIT</b>	Dezelfde instellingen worden gebruikt bij beide standen.
<b>FOCUSGEBIED ONLY</b>	Het scherpstelgebied voor elke stand kan afzonderlijk worden geselecteerd.
<b>AAN</b>	De scherpstelmodus en het scherpstelgebied kunnen afzonderlijk van elkaar worden geselecteerd.

## SNELLE AF

Selecteer **AAN** voor sneller scherpstellen. De beeldkwaliteit neemt af terwijl de camera scherpstelt.

Opties	
<b>AAN</b>	<b>UIT</b>

## AF-PUNTDISPLAY

Kies of afzonderlijke scherpstelpunten worden afgebeeld wanneer **ZONE** of **GROOTHOEK/TRACKING** is geselecteerd voor **AF/MF** **AF/MF INSTELLINGEN > SCHERPSTELLING.**

Opties	
<b>ON</b>	<b>OFF</b>

## AANTAL FOCUSPUNTEN

Kies het aantal scherpstelpunten dat beschikbaar is voor de selectie van het scherpstelpunt in de handmatige scherpstelmodus of wanneer **ENKEL PUNT** is geselecteerd voor **SCHERPSTELLING**.

Optie	Beschrijving
<b>117 PUNTEN (9x13)</b>	Kies uit 117 scherpstelpunten opgesteld in een 13- bij 9-punts raster.
<b>425 PUNTEN (17x25)</b>	Kies uit 425 scherpstelpunten opgesteld in een 25- bij 17-punts raster.

## PRE-AF

Als **AAN** is geselecteerd, zal de camera de scherpstelling blijven aanpassen, zelfs wanneer de sluiterknop niet half wordt ingedrukt. Merk op dat dit het leegmaken van de batterij versnelt.

Opties	
<b>AAN</b>	<b>UIT</b>

## INST. GEZICHTS-/OOGHERKEN.

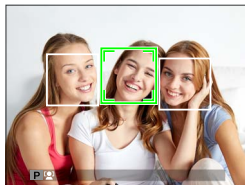

Intelligente gezichtsdetectie stelt in de gehele foto de scherpstelling en belichting in voor gezichten van mensen die zich in het beeld bevinden, waarbij wordt voorkomen dat de camera de achtergrond scherpstelt in groepsportretten.



Kies dit voor foto's die portretonderwerpen benadrukken. Gezichten kunnen met de camera in verticale of horizontale richting worden gedetecteerd; als er een gezicht is gedetecteerd, wordt dit aangeduid door een groene rand. Als er zich meerdere gezichten in de foto bevinden, zal de camera het gezicht dat zich het dichtst bij het midden bevindt selecteren; andere gezichten worden met witte randen aangeduid. U kunt ook kiezen of de camera de ogen detecteert en scherpstelt wanneer de Intelligente gezichtsdetectie aan staat. Kies uit de volgende opties:

Optie	Beschrijving
<b>GEZICHT AAN/OOG UIT</b>	Uitsluitend Intelligente gezichtsdetectie.
<b>GEZICHT AAN/OOG AUTO</b>	De camera kiest automatisch op welke oog deze zich richt wanneer een gezicht wordt gedetecteerd.
<b>GEZ. AAN/PRIOR. R.OOG</b>	De camera richt zich op het rechteroog van personen gedetecteerd met behulp van Intelligente gezichtsdetectie.
<b>GEZ. AAN/PRIOR. L.OOG</b>	De camera richt zich op het linkeroog van personen gedetecteerd met behulp van Intelligente gezichtsdetectie.
<b>GEZICHT UIT/OOG UIT</b>	Intelligente gezichtsdetectie en oogprioriteit uit.

 In sommige modi is het mogelijk dat de camera de belichting voor de gehele foto in plaats van voor het portretonderwerp instelt. Als het onderwerp beweegt terwijl de ontspanknop wordt ingedrukt, bevindt het gezicht zich mogelijk niet in het gebied met de groene rand bij het maken van de foto.

 Als de camera niet in staat is om de ogen van het onderwerp te detecteren doordat deze verborgen zijn door haar, een bril of andere objecten, zal de camera scherpstellen op de gezichten. Opties voor gezichts-/oogdetectie zijn ook toegankelijk via sneltoetsen ( 176).

## AF+MF

Als **AAN** is geselecteerd in scherpstelmodus **S**, kan de scherpstelling handmatig worden aangepast door aan de scherpstelring te draaien terwijl de ontspanknop half wordt ingedrukt. Zowel standaardopties als opties voor HF-assistentie bij scherpstelpieken worden ondersteund.

Opties	
AAN	UIT

 Lenzen met een indicator voor scherpstelafstand moeten worden ingesteld op de handmatige scherpstelmodus (HF) voordat deze optie kan worden gebruikt. Het selecteren van HF schakelt de indicator van de scherpstelafstand uit. Zet de scherpstelring op het midden van de indicator voor scherpstelafstand, omdat de camera mogelijk niet kan scherpstellen als de ring is ingesteld op oneindig of op de minimale scherpstelafstand.

 Focuspieken kan worden gebruikt om de scherpstelling te controleren. Om focuspieken in te schakelen, selecteert u **FOCUS PIEK HIGHLIGHT** voor **HF ASSISTENTIE**.

### AF + HF scherpstelzoom

Als **AAN** is geselecteerd voor  **AF/MF INSTELLINGEN > SCHERPSTELLOEP** en **ENKEL PUNT** geselecteerd is voor **SCHERPSTELLING**, kan zoom worden gebruikt om in te zoomen op het geselecteerde scherpstelgebied. De zoomfactor (2,5x, 4x, 8x of 16,7x) kan worden geselecteerd met de achterste commandoschijf.

## HF ASSISTENTIE

Kies hoe scherpstelling wordt weergegeven in de handmatige scherpstelmodus.

Optie	Beschrijving
<b>STANDAARD</b>	Scherpstelling wordt op normale wijze weergegeven.
<b>FOCUS PIEK HIGHLIGHT</b>	De camera versterkt contrastrijke contouren. Kies een kleur en een piekniveau.

## SCHERPSTELLOEP

Als **AAN** is geselecteerd, zal de weergave automatisch inzoomen op het geselecteerde scherpstelgebied wanneer de scherpstelling naar de handmatige scherpstelmodus is gedraaid.

Opties	
<b>AAN</b>	<b>UIT</b>



Het drukken op het midden van de achterste commandoschijf annuleert scherpstelzoom.

## INT. SPOT AE&SCHRPSTLGBD

Selecteer **AAN** om het huidige scherpstelkader te meten wanneer **ENKEL PUNT** is geselecteerd voor **SCHERPSTELLING** en **SPOT** is geselecteerd voor **LICHTMEETSYSTEEM**.

Opties	
<b>AAN</b>	<b>UIT</b>

## DIRECT AF-INSTELLING

Kies of de camera scherpstelt met behulp van enkelvoudige AF (**AF-S**) of continue AF (**AF-C**) als de toets waaraan scherpstelvergrendeling is toegewezen wordt ingedrukt om scherp te stellen in de handmatige scherpstelstand.

Opties	
<b>AF-S</b>	<b>AF-C</b>



## SCHERPTEDIEPTESCHAAL

Kies **BASIS FILMFORMAAT** om u te helpen praktische evaluaties van de scherptediepte te maken voor foto's die worden gezien als prenten en dergelijke, en kies **PIXELBASIS** om u te helpen scherptediepte te beoordelen voor foto's die met hoge resoluties zullen worden bekeken op computers of andere elektronische beeldschermen.

Opties	
<b>PIXELBASIS</b>	<b>BASIS FILMFORMAAT</b>

## ONTGREND/FOCUS PRIORITEIT

Kies hoe de camera scherpstelt in scherpstelmodus **AF-S** of **AF-C**.

Optie	Beschrijving
<b>ONTGRENDELEN</b>	Sluittijd krijgt voorrang op de scherpstelling. U kunt foto's nemen wanneer de camera niet is scherpgesteld.
<b>FOCUS</b>	Scherpstelling krijgt voorrang op de sluitertijd. U kunt alleen foto's nemen als de camera is scherpgesteld.

## TOUCH SCREEN MODUS

Kies of aanraaktoetsen gebruikt kunnen worden voor scherpstelling.

Modus	Beschrijving
<b>AF</b>	Tik op het scherm om een scherpstelpunt te selecteren en vergrendel de scherpstelling. De sluiters kan worden ontspannen door de ontspanknop volledig in te drukken.
<b>GEBIED</b>	Tik op het scherm om het scherpstelkader naar het geselecteerde punt te verplaatsen. Het geselecteerde punt wordt gebruikt voor de scherpstelling en scherpstellingszoom.
<b>UIT</b>	Aanraaktoetsen uit.



Om de aanraaktoetsen uit te schakelen en de touchscreenmodusindicator te verbergen, selecteert u **UIT** voor **TOETS-/SCHIJFINSTELLINGEN > TOUCHSCREENINSTELLINGEN**.

## OPNAME-INSTELLINGEN

Pas opname-opties aan.

Om opname-opties weer te geven, drukt u op **MENU/OK** in de opnameweergave en selecteert u het tabblad  (**OPNAME-INSTELLINGEN**).



 De beschikbare opties verschillen per geselecteerde opnamemodus.

### ZELFONTPANNER

Kies een vertraging voor het loslaten van de ontspanknop.

Optie	Beschrijving
 <b>2 SEC</b>	De ontspanknop wordt twee seconden na het indrukken van de ontspanknop losgelaten. Gebruik dit om onscherpte veroorzaakt door camerabeweging te verminderen als de ontspanknop wordt ingedrukt. Het zelfontpannerlampje knippert terwijl de timer aftelt.
 <b>10 SEC</b>	De ontspanknop wordt tien seconden na het indrukken van de ontspanknop losgelaten. Dit kunt u gebruiken voor foto's waarin u zelf wilt voorkomen. Het zelfontpannerlampje knippert direct voordat de foto wordt gemaakt.
<b>UIT</b>	Zelfontpanner uitgeschakeld.

Als er een andere optie dan **UIT** is geselecteerd, begint de timer wanneer de ontspanknop volledig wordt ingedrukt. Het scherm toont het aantal resterende seconden tot de ontspanknop wordt losgelaten. Druk op **DISP/BACK** om de timer te stoppen voor de foto wordt genomen.

 Sta achter de camera wanneer u de ontspanknop indrukt. Als u voor de lens staat, kan dit invloed hebben op de scherpstelling en belichting.

## INTEL. ZELFONTSP. OPSLAAN

Als **AAN** is geselecteerd, blijft de gekozen zelfontspannerinstelling van kracht nadat er een foto is genomen of als de camera wordt uitgeschakeld.

Opties	
AAN	UIT

## INTERVAL-TIMEROPNAME

Configureer de camera zodat deze automatisch foto's maakt bij een vooringesteld interval.

- 1 Markeer **INTERVAL-TIMEROPNAME** in het tabblad  (**OPNAME-INSTELLINGEN**) en druk op **MENU/OK**.

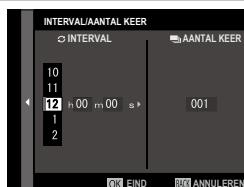

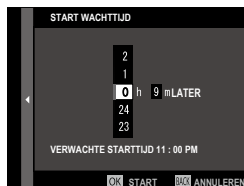

- 2 Gebruik de keuzeknop om het interval en het aantal opnamen te kiezen. Druk op **MENU/OK** om door te gaan.



- 3 Gebruik de keuzeknop om de starttijd te kiezen en druk vervolgens op **MENU/OK**. Het fotograferen start automatisch.



 Intervalfotografie kan niet worden gebruikt bij een sluitertijd van **B** (lamp) of tijdens meervoudige belichtingsfotografie. In seriemodus kan er slechts één foto worden gemaakt wanneer de ontspanknop wordt losgelaten.

 Gebruik van een statief wordt aanbevolen.

Controleer het batterijniveau alvorens te beginnen. We raden het gebruik van een optionele AC-15V netadapter aan.

De weergave wordt uitgeschakeld tussen opnamen en licht op enkele seconden voordat de volgende foto wordt gemaakt. De weergave kan op elk moment worden geactiveerd door op de ontspanknop te drukken.

Om door te gaan met opnamen maken tot de geheugenkaart vol is, stelt u het aantal opnamen in op ∞.

## AE-REEKS INSTELLING

Pas de afbakingsinstellingen van de belichting aan.

Optie	Beschrijving
<b>FRAMES/STAP INSTELLING</b>	Kies het aantal opnames in de afbakingsvolgorde ( <b>FOTO'S</b> ) en de hoeveelheid belichting wordt gevarieerd bij elke opname ( <b>STAP</b> ).
<b>1 FRAME/DOORLOPEND</b>	Kies of de opnames in de afbakingsvolgorde één per keer worden genomen ( <b>1 FRAME</b> ) of in een serie ( <b>DOORLOPEND</b> ).
<b>SEQUENTIE INSTELLING</b>	Kies de volgorde waarin foto's worden gemaakt.

## FILMSIMULATIE BKT

Kies de drie filmsimulatietypes gebruikt voor filmsimulatie-afbakening ( 88).

Opties		
 <b>PROVIA/STANDAARD</b>	 <b>Velvia/LEVENDIG</b>	 <b>ASTIA/LAAG</b>
 <b>CLASSIC CHROME</b>	 <b>PRO Neg. Hi</b>	 <b>PRO Neg. Std</b>
 <b>ACROS*</b>	 <b>MONOCHROOM*</b>	 <b>SEPIA</b>

\* Verkrijgbaar met gele (Ye), rode (R) en groene (G) filters.

## LICHTMEETSISTEEM

Kies hoe de camera de belichting meet.

 De geselecteerde optie treedt alleen in werking wanneer **AF/MF** **INSTELLINGEN > INST. GEZICHTS-/OOGHERKEN.** op **GEZICHT UIT/OOG UIT** staat.

Modus	Beschrijving
 <b>MULTI</b>	De camera bepaalt de belichting direct op basis van een analyse van de compositie, kleur en de verdeling van de helderheid. Aanbevolen voor de meeste situaties.
 <b>CENTRUMGEORIËNTEERD</b>	De camera meet het gehele beeld maar wijst het grootste gewicht toe aan het gebied in het midden.
 <b>SPOT</b>	De camera meet de lichtomstandigheden in het midden van het beeld, in een gebied dat overeenkomt met ca. 2% van het totaal. Aangeraden bij onderwerpen die vanachter belicht worden, en in andere gevallen waar de achtergrond beduidend helderder of donkerder is dan het belangrijkste onderwerp.
 <b>INTEGRAAL</b>	De belichting wordt ingesteld op basis van het gemiddelde van het gehele beeld. Zorgt voor dezelfde belichting bij meerdere foto's met hetzelfde licht en is in het bijzonder effectief voor het fotograferen van landschappen en het maken van portretten van onderwerpen met witte of zwarte kleding.

## SLUITERTYPE

Kies het sluitertype. Kies de elektronische sluiters om het sluitergeluid te dempen.

Optie	Beschrijving
<b>MS MECHANISCHE SLUITER</b>	Maak foto's met de mechanische sluiters.
<b>ES ELEKTRONISCHE SLUITER</b>	Maak foto's met de elektronische sluiters.
<b>EFCS E-FR. GORDIJSNL.</b>	Vermindert de vertraging tussen het moment dat de ontspanknop wordt ingedrukt en het begin van de belichting. De mechanische sluiters wordt gebruikt bij korte sluitertijden (📖 244).
<b>MS MECHANISCH +ES ELEKTRONISCH</b>	De camera kiest de mechanische of elektronische sluiters afhankelijk van de opnameomstandigheden.
<b>EFCS E-FRONT GORD.+ ES ELEK.</b>	De camera kiest de elektronische of elektronisch voorgordijnsluiters afhankelijk van de opnameomstandigheden.



Als een andere optie dan **MS MECHANISCHE SLUITER** is geselecteerd, kunnen sluitertijden korter dan  $\frac{1}{4000}$  s worden gekozen door de schijf voor sluitertijden te draaien naar **4000** en dan te draaien aan de achterste commandoschijf.

 Wanneer de elektronische sluiters wordt gebruikt, kan er vertekening zichtbaar zijn in opnamen van bewegende onderwerpen en in opnamen gemaakt met de hand met korte sluitertijden, terwijl banden en waas kunnen optreden in opnamen gemaakt onder tl-verlichting of andere flikkerende of onregelmatige verlichting. Respecteer, bij het maken van foto's met gedempte sluiters, de beeldrechten van uw onderwerp en recht op privacy.

 Wanneer de elektronische sluiters wordt gebruikt, wordt de flitser uitgeschakeld, gevoeligheid beperkt tot waarden van ISO 12800-100, en heeft ruisonderdrukking voor lange tijdopnamen geen invloed.

**IS MODE**

Verminder wazigheid.

Optie	Beschrijving
 <b>CONTINU</b>	Beeldstabilisatie ingeschakeld.
 <b>ALLEEN OPNAME</b>	Beeldstabilisatie wordt enkel ingeschakeld als de ontspanknop half wordt ingedrukt (scherpstelmodus <b>C</b> ) of als de sluitser wordt ontgrendeld.
<b>UIT</b>	Beeldstabilisatie uitgeschakeld;  verschijnt in het scherm. Aanbevolen als de camera op een statief staat.



Deze optie is enkel beschikbaar met lenzen die beeldstabilisatie ondersteunen.

**ISO AUTOM.INSTELLING.**

Kies de basisgevoeligheid, maximale gevoeligheid en minimale sluitertijd voor de **A**-positie op de gevoeligheidsschijf. Instellingen voor **AUTO1**, **AUTO2** en **AUTO3** kunnen afzonderlijk worden opgeslagen; de standaardinstellingen worden hieronder getoond.

Optie	Standaard		
	AUTO1	AUTO2	AUTO3
<b>BASISINSTEL. GEVOELIGHEID</b>		100	
<b>MAX. GEVOELIGHEID</b>	800	1600	3200
<b>MIN. SLUITERSNELH</b>		$\frac{1}{60}$ SEC	

De camera kiest automatisch een gevoeligheid tussen de standaard- en maximumwaarden; gevoeligheid wordt alleen verhoogd boven de standaardwaarde als de vereiste sluitertijd voor optimale belichting langer zou zijn dan de waarde geselecteerd voor **MIN. SLUITERSNELH**.



Als de waarde geselecteerd voor **BASISINSTEL. GEVOELIGHEID** hoger is dan de waarde geselecteerd voor **MAX. GEVOELIGHEID**, wordt **BASISINSTEL. GEVOELIGHEID** ingesteld op de waarde geselecteerd voor **MAX. GEVOELIGHEID**.

De camera selecteert mogelijk sluitertijden die langer zijn dan **MIN. SLUITERSNELH** als foto's nog steeds onderbelicht zouden zijn bij de waarde geselecteerd voor **MAX. GEVOELIGHEID**.

## ADAPT. INSTEL.

Pas de instellingen voor lenzen bevestigd via een bevestigingsadapter aan.

### Sluiter selecteren

Bij het gebruik van lenzen met een interne sluiter, kiest u of u de sluiter op de camera (**BEHUIZING**) of de sluiter van de lens (**LENS**) wilt gebruiken.

ⓘ Deze optie kan mogelijk geen effect hebben met bepaalde lenzen.

### Opgeslagen Instellingen

Sla instellingen op voor maximaal 6 lenzen of kies **UIT** om de correcties voor brandpuntsafstand, vervorming, kleurschakering en randverlichting uit te schakelen.

#### Brandpuntsafstand kiezen

Gebruik de keuzeknop om de brandpuntsafstand in te voeren.



#### Vervormingscorrectie

Kies uit de opties **STERK**, **MEDIUM** of **ZWAK** om de vervorming **TONVORMING** of **KUSSENVORMING** te corrigeren.





### **Kleurschaduwcorrectie**

Variaties in kleur (schakering) tussen het midden en de randen van het beeld kunnen voor elke hoek afzonderlijk worden ingesteld.

Om kleurschaduwcorrectie te gebruiken, volgt u de stappen hieronder.



- 1 Draai aan de achterste commandoschijf om een hoek te kiezen. De geselecteerde hoek wordt aangegeven met een driehoek.
- 2 Gebruik de keuzeknop om schakeringen aan te passen totdat er geen zichtbaar kleurverschil meer is tussen de gekozen hoek en het midden van de afbeelding. Druk de keuzeknop naar links of rechts om kleuren op de cyaan-rode as aan te passen. Druk de keuzeknop omhoog of omlaag om kleuren op de blauw-gele as aan te passen.



Om vast te stellen hoeveel nodig is, past u de kleurschaduwcorrectie aan terwijl u foto's neemt van een blauwe lucht of een vel grijs papier.

### **Randbelichtingscorrectie**

Kies uit waarden tussen  $-5$  en  $+5$ . Het kiezen van positieve waarden verhoogt de randbelichting, terwijl negatieve waarden de randbelichting verlagen. Positieve waarden worden aanbevolen voor ouderwetse lenzen, negatieve waarden worden gebruikt om het effect te geven van afbeeldingen gemaakt met een antieke lens of een gaatjescamera.



Om vast te stellen hoeveel nodig is, past u de randbelichtingscorrectie aan terwijl u foto's neemt van een blauwe lucht of een vel grijs papier.

## DRAADLS COMMUNICT

Maak een verbinding met smartphones met de „FUJIFILM Camera Remote” app. De smartphone kan worden gebruikt om door de beelden op de camera te bladeren, geselecteerde beelden te downloaden, de camera op afstand te bedienen of locatiegegevens naar de camera te uploaden.



Voor downloads en andere informatie bezoekt u:

<http://fujifilm-dsc.com/wifi/>

## FLITSINSTELLINGEN

Pas flitsergerelateerde instellingen aan.

Om flitsergerelateerde instellingen aan te passen, drukt u op **MENU/OK** in de opnameweergave en selecteert u het tabblad  (**FLITSINSTELLINGEN**).

 De beschikbare opties verschillen per geselecteerde opnamemodus.

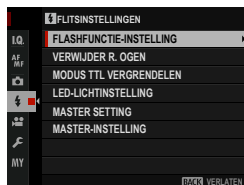

## FLASHFUNCTIE-INSTELLING

Kies een flitsbedieningsmodus, flitsmodus of sync-modus of pas het flitsniveau aan. De beschikbare opties variëren per flitser.

 Raadpleeg pagina 197 voor meer informatie.

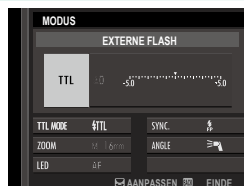

## VERWIJDER R. OGEN

Verwijder rode-ogen-effecten veroorzaakt door de flitser.

Optie	Beschrijving
<b>FLASH+VERWIJDEREN</b>	Een voorflits die rode ogen vermindert wordt gecombineerd met digitale verwijdering van rode ogen.
<b>FLASH</b>	Alleen rode ogen verminderen door middel van flits.
<b>VERWIJDEREN</b>	Alleen digitaal rode ogen verwijderen.
<b>UIT</b>	Rode ogen verminderen door middel van flits en digitaal rode ogen verwijderen uitgeschakeld.

 Flitser voor rode-ogenreductie kan worden gebruikt in de TTL-flitserregelingstanden. Digitale verwijdering van rode ogen wordt alleen uitgevoerd wanneer een gezicht wordt gedetecteerd en is niet beschikbaar voor RAW-beelden.

## MODUS TTL VERGRENDELEN

In plaats van het aanpassen van het flitsniveau per foto kan TTL-flitsbediening worden vergrendeld voor consistente resultaten binnen een reeks foto's.

Optie	Beschrijving
<b>VERGR. MET L. FLASH</b>	De flitssterkte wordt vergrendeld op de gemeten waarde voor de meest recente foto te bekijken. Een foutmelding wordt weergegeven wanneer er geen eerder gemeten waarden bestaan.
<b>VERGR. MET MEETFLASH</b>	De camera geeft een reeks voorflitsen en de flitssterkte wordt vergrendeld op de gemeten waarde.

 Om gebruik te maken van TTL-vergrendeling, wijst u **TTL-VERGRENDELING** toe aan een cameraknop en gebruikt u vervolgens deze knop om TTL-vergrendeling in of uit te schakelen (182).

Flitscompensatie kan worden aangepast terwijl TTL-vergrendeling is ingeschakeld.

## LED-LICHTINSTELLING

Kies of u het LED-videolicht van de flitser (indien beschikbaar) wenst te gebruiken als een catchlight of AF-hulplicht bij het nemen van foto's.

Optie	Functie van LED-videolicht in statische fotografie.
<b>CATCHLIGHT</b>	Catchlight
<b>AF ASSIST</b>	AF-hulpverlichting
<b>AF ASSIST+CATCHLIGHT</b>	AF-hulplichtverlichting en catchlight
<b>UIT</b>	Geen

 Deze optie is ook toegankelijk via het menu voor flitsinstellingen.

## MASTER-INSTELLING

Kies een flitsgroep (A,B of C) voor de flitser bevestigd aan de cameraflits schoen wanneer deze functioneert als een hoofdflitser die flitseenheden op afstand bediend via FUJIFILM draadloze optische flitsbediening of kies **OFF** om de hoofdflitseruitvoer te beperken tot een niveau dat de uiteindelijke foto niet beïnvloed.

Opties			
Gr A	Gr B	Gr C	OFF



Deze optie is ook toegankelijk via het menu voor flitsinstellingen.

## CH-INSTELLING

Kies het kanaal dat wordt gebruikt voor de communicatie tussen de hoofdflitser en flitseenheden op afstand bij het gebruik van FUJIFILM optische draadloze flitsbediening. Afzonderlijke kanalen kunnen worden gebruikt voor verschillende flitsystemen of om interferentie te voorkomen als meerdere systemen dicht bij elkaar werken.

Opties			
CH1	CH2	CH3	CH4

## FILMINSTELLINGEN

Pas filmopname-opties aan.









Om filmopname-opties weer te geven, drukt u op **MENU/OK** in de opnameweergave en selecteert u het tabblad  (FILMINSTELLINGEN).



 De beschikbare opties verschillen per geselecteerde opnamemodus.

### FILMMODUS

Kies een beeldformaat en -snelheid voor filmopname.

Optie	Beeldformaat	Snelheid
 1080/29,97P	1920 × 1080 (Full HD)	29,97 fps
 1080/25P		25 fps
 1080/24P		24 fps
 1080/23,98P		23,98 fps
 720/29,97P	1280 × 720 (HD)	29,97 fps
 720/25P		25 fps
 720/24P		24 fps
 720/23,98P		23,98 fps

### FILMSCHERPSTELLING

Kies hoe de camera het scherpstelpunt voor filmopname selecteert.

Optie	Beschrijving
<b>AF(MULTI)</b>	Automatische selectie van scherpstelpunten.
<b>AF-VELD KEUZE</b>	De camera stelt scherp op het onderwerp in het geselecteerde scherpstelgebied.

## HDMI-UITGANG INFODISPLAY

Als **ON** is geselecteerd, zullen HDMI-apparaten waarop de camera is aangesloten de informatie in het camerascherm ook weergeven.

Opties	
<b>ON</b>	<b>OFF</b>

## HDMI REC-BEDIENING

Kies of de camera signalen naar het HDMI-apparaat moet sturen om een film te starten en/of te stoppen, wanneer de sluiterknop wordt ingedrukt om de filmopname te starten en te stoppen.

Opties	
<b>ON</b>	<b>OFF</b>

## MIC-NIVEAU-INSTEL

Stel het opnameniveau voor de ingebouwde en externe microfoons in.



Optie	Beschrijving
<b>20—1</b>	Kies een opnameniveau.
<b>OFF</b>	Schakel de microfoon uit.

 Weergave toont de piek in het opnameniveau gedetecteerd in een bepaalde periode.

U kunt **AANP. MIC.GELUID** toewijzen aan een cameratoets en die toets dan gebruiken om het microfoonniveau tijdens het opnemen aan te passen.





# Afspelen en het afspeelmenu

# 7

## De afspelerweergave

Deze sectie geeft een overzicht van de indicatoren die mogelijk worden weergegeven tijdens het afspelen.

! Ter illustratie worden displays getoond met alle indicatoren brandend.

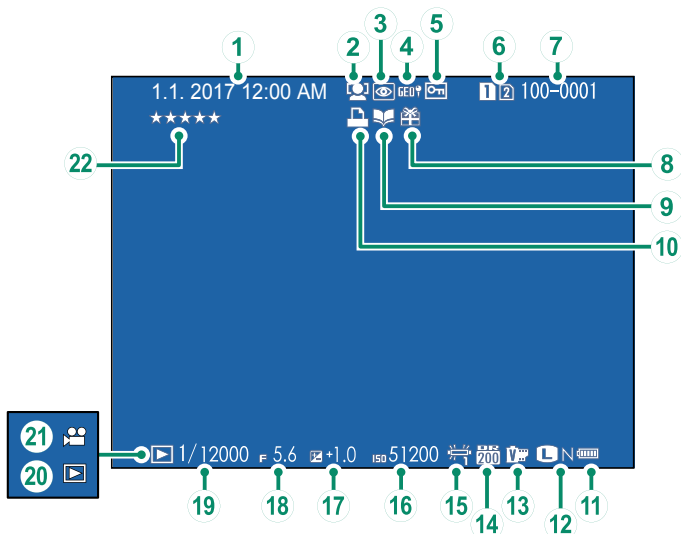

① Datum en tijd.....	37, 147	⑩ Beeldgrootte/-kwaliteit.....	86, 87
② Gezichtsdetectie-indicator.....	100	⑪ Filmsimulatie.....	88
③ Indicator voor rode- ogenverwijdering.....	113, 135	⑫ Dynamisch bereik.....	89
④ Locatiegegevens.....	173, 210	⑬ Witbalans.....	90
⑤ Beschermde afbeelding.....	133	⑭ Gevoeligheid.....	74
⑥ Kaartsleuf.....	126	⑮ Belichtingscompensatie.....	77
⑦ Beeldnummer.....	169	⑯ Diafragma.....	53, 58, 60
⑧ Geschenkebeeld.....	43	⑰ Sluittijd.....	53, 54, 60
⑨ Indicator fotoboekhelp.....	139	⑱ Indicator afspelermodus.....	43
⑩ DPOF-printindicator.....	141	⑲ Filmpictogram.....	49
⑪ Batterijniveau.....	36	⑳ Foto's waarderen.....	121

## De DISP/BACK-knop

De **DISP/BACK**-knop regelt de weergave van de indicatoren tijdens het afspelen.

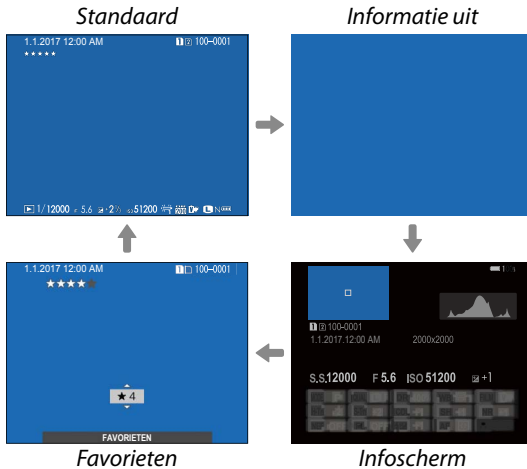
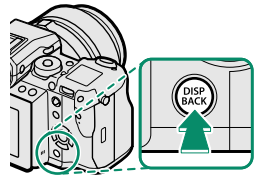

### Het Infodisplay

U kunt in het infodisplay de keuzeknop omhoog drukken om door een reeks informatie- en histogramweergaves te bladeren.

### Favorieten: Foto's waarderen

Druk op **DISP/BACK** en de selectieknop omhoog of omlaag om een waardering tussen de nul en vijf sterren aan de huidige foto te geven.

## Foto-informatie bekijken

Het foto-informatiescherm wijzigt telkens wanneer de keuzeknop omhoog wordt gedrukt.

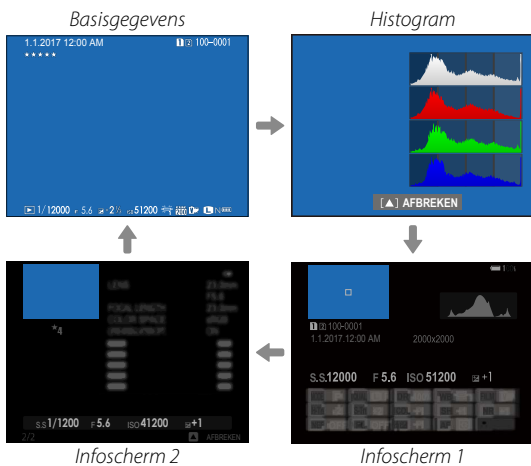
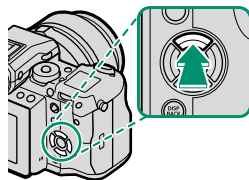

## Inzoomen op het scherpstelpunt

Druk op het midden van de achterste commandschijf om in te zoomen op het scherpstelpunt. Druk nogmaals om terug te keren naar schermvullend afspelen.

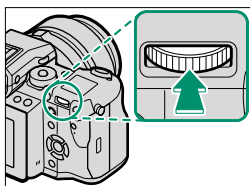

## Foto's bekijken

Lees deze sectie voor informatie over terugspeelzoom en afspelen met meervoudig beeld.

Gebruik de achterste commandoschijf om van afspelen in volledig scherm naar zoomweergave of miniatuurweergave te gaan.

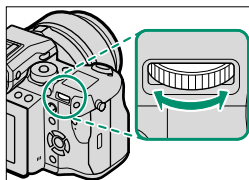

### Afspelen in volledig scherm

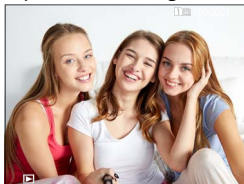

### Miniatuurweergave



Weergave van negen miniaturen



Weergave van honderd miniaturen

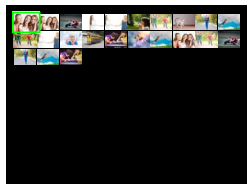

### Zoomweergave



Gemiddelde zoom



Maximale zoom



## Zoomweergave

Draai de achter commandoschijf naar rechts om in te zoomen op de huidige foto, links om uit te zoomen. Druk op **DISP/BACK**, **MENU/OK** of het midden van de achterste commandoschijf om het zoomen af te sluiten.

 De maximale zoomfactor is afhankelijk van de optie die is geselecteerd voor **INSTELLINGEN BEELDKWALITEIT > BEELDGROOTTE**. Zoomweergave is niet beschikbaar voor kopieën met een nieuw formaat of kopieën die zijn uitgesneden en opgeslagen in **640**-grootte.

## Bladeren

Nadat op de foto is ingezoomd, kan de keuzeknop worden gebruikt om delen van de afbeelding te bekijken die momenteel niet zichtbaar zijn in het scherm.



*Navigatievenste*

## Miniatuurweergave

Om het aantal weergegeven afbeeldingen te veranderen, draait u de achterste commandoschijf naar links wanneer een foto schermvullend wordt weergegeven.

 Gebruik de keuzeknop om foto's te markeren en druk op **MENU/OK** om de gemarkeerde foto schermvullend weer te geven. Druk tijdens het weergeven van negen of honderd miniaturen de keuzeknop omhoog of omlaag om meer foto's te bekijken.

## Touchscreen knoppen terugkijken

Als AAN is geselecteerd voor **TOETS-/SCHIJFINSTELLINGEN > TOUCH SCREEN INSTELLINGEN**, kunnen touchscreen-knoppen worden gebruikt voor de volgende afspelmoeuvres.

- **Vegen:** Veeg met uw vinger langs het scherm om andere afbeeldingen te bekijken.
- **Van elkaar af:** Plaats twee vingers op het scherm en beweeg ze uit elkaar om in te zoomen.
- **Naar elkaar toe:** Plaats twee vingers op het scherm en beweeg ze naar elkaar toe om uit te zoomen. Uitzoomen als de foto in volledig beeld wordt weergegeven, schakelt meervoudige weergave in.
- **Dubbeltikken:** Tik twee keer op het scherm om in te zoomen op het geselecteerde gebied.
- **Slepen:** Bekijk andere delen van de foto tijdens afspelmoeuvres.



## **Het afspeelmenu**



Pas afspeelinstellingen aan.

Het afspeelmenu wordt weergegeven wanneer u op **MENU/OK** in de afspeelmodus drukt.



### **WISSELSLEUF**

Kies de kaart waarvan u de foto's wilt afspelen.

 Als er twee geheugenkaarten zijn geplaatst, kunt u de -knop ingedrukt houden om een kaart voor het afspelen te kiezen.



## RAW-CONVERSIE

Bij RAW-foto's worden de camera-instellingen en de gegevens van de beeldsensor apart opgeslagen. Door middel van **MENU VOOR HERBEKIJKEN > RAW-CONVERSIE** kunt u JPEG-kopieën van RAW-foto's maken met andere opties voor de instellingen genoemd op pagina 128. De oorspronkelijke beeldgegevens blijven onaangetast, waardoor een RAW-foto op meerdere verschillende manieren kan worden verwerkt.

- 1 Druk op **MENU/OK** om het afspeelmenu weer te geven als een RAW-foto wordt weergegeven.
- 2 Druk de keuzeknop omhoog of omlaag om **MENU VOOR HERBEKIJKEN > RAW-CONVERSIE** te markeren en druk op **MENU/OK** om instellingen weer te geven.



Deze opties kunnen tevens worden weergegeven door op de **Q**-knop te drukken tijdens het afspelen.



- 3 Druk de keuzeknop omhoog of omlaag om een instelling te markeren en druk de keuzeknop naar rechts om opties weer te geven. Druk de keuzeknop omhoog of omlaag om de gewenste optie te markeren en druk op **MENU/OK** om te selecteren en terug te keren naar de lijst met instellingen. Herhaal deze stap om andere instellingen aan te passen.

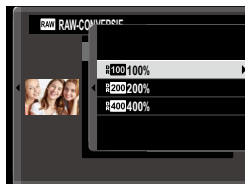

- 4 Druk op de **Q**-knop om de JPEG-kopie als voorbeeld te bekijken en druk op **MENU/OK** om te slaan.

De instellingen die kunnen worden aangepast bij het omzetten van RAW-afbeeldingen naar JPEG zijn:

<b>Instelling</b>	<b>Beschrijving</b>
<b>REFLECT OPN. COND.</b>	Maak een JPEG-kopie met de instellingen die op het moment van fotograferen van kracht waren.
<b>BESTANDSTYPE</b>	Kies een bestandsformaat.
<b>BEELDGROOTTE</b>	Kies een beeldgrootte.
<b>BEELDKWALITEIT</b>	Stel de beeldkwaliteit bij.
<b>PUSH/PULL-VERWERKING</b>	Pas belichting aan.
<b>DYNAMISCH BEREIK</b>	Verbeter details in hoge lichten voor natuurlijk contrast.
<b>FILMSIMULATIE</b>	Boots de effecten van verschillende filmsoorten na.
<b>KORREFFECT</b>	Voeg een filmkorreffect toe.
<b>CHROOM KLEUREFFECT</b>	Verdiep de kleuren in kleurschaduw.
<b>WITBALANS</b>	Pas witbalans aan.
<b>WB VERSCHUIVING</b>	Verfijn witbalans.
<b>HIGHLIGHT TINT</b>	Pas hoge lichten aan.
<b>SCHADUWTINT</b>	Pas schaduw aan.
<b>KLEUR</b>	Pas de kleurdichtheid aan.
<b>SCHERPTE</b>	Verfijn of verzacht de contouren.
<b>RUISONDERDRUKKING</b>	Bewerk de kopie om spikkels te verminderen.
<b>LENSMODLTIE OPTM.</b>	Verbeter de definitie door aanpassing voor diffractie en het lichte verlies van scherpstelling aan de rand van de lens.
<b>KLEURR</b>	Kies de kleuruimte gebruikt voor kleurproductie.

## WISSEN

Wis afzonderlijke foto's, meerdere geselecteerde foto's of alle foto's.



 *Gewiste foto's kunnen niet worden teruggehaald. Bescherm belangrijke foto's of kopieer deze naar een computer of ander opslagapparaat voordat u verder gaat.*

Optie	Beschrijving
<b>ENKELE FOTO</b>	Wis foto's één voor één.
<b>GEKOZEN VELDEN</b>	Verwijder meerdere geselecteerde foto's.
<b>ALLE FOTO'S</b>	Wis alle onbeveiligde foto's.

### ENKELE FOTO

- 1 Selecteer **ENKELE FOTO** voor **WISSEN** in het afspeelmenu.
- 2 Druk de keuzeknop naar links of rechts om door de foto's te bladeren en druk op **MENU/OK** om te wissen (een bevestigingsvenster wordt niet weergegeven). Herhaal dit om extra foto's te wissen.

### GEKOZEN VELDEN

- 1 Selecteer **GEKOZEN VELDEN** voor **WISSEN** in het afspeelmenu.
- 2 Markeer foto's en druk op **MENU/OK** om te selecteren of deselecteren (foto's in fotoboeken of printopdrachten worden weergegeven door ). Geselecteerde foto's worden aangeduid met vinkjes (.
- 3 Wanneer de bewerking is voltooid, drukt u op **DISP/BACK** om een bevestigingsscherm weer te geven.
- 4 Markeer **OK** en druk op **MENU/OK** om de geselecteerde foto's te wissen.

## ALLE FOTO'S

---

- 1 Selecteer **ALLE FOTO'S** voor **WISSEN** in het afspeelmenu.
- 2 Er verschijnt een bevestigingsvenster; markeer **OK** en druk op **MENU/OK** om alle onbeveiligde foto's te wissen.



Het indrukken van **DISP/BACK** annuleert het wissen; merk op dat alle foto's verwijderd voordat de knop werd ingedrukt niet kunnen worden teruggehaald.

Als er een waarschuwing verschijnt die vermeldt dat de geselecteerde foto's deel uitmaken van een DPOF-printopdracht, druk dan op **MENU/OK** om de foto's te verwijderen.

## BEELDUITSNEDE

Maak een beelduitsnede van de huidige foto.

---

- 1 Geef de gewenste foto weer.
- 2 Selecteer **BEELDUITSNEDE** in het afspeelmenu.
- 3 Gebruik de achterste commandoschijf om in- en uit te zoomen en druk de keuzeknop omhoog, omlaag, naar links of naar rechts om de foto te verschuiven totdat het gewenste gedeelte wordt weergegeven.
- 4 Druk op **MENU/OK** om een bevestigingsvenster weer te geven.
- 5 Druk opnieuw op **MENU/OK** om de bijgesneden kopie in een afzonderlijk bestand op te slaan.



Grotere beelduitsneden produceren grotere kopieën; alle kopieën hebben een beeldverhouding van 3:2. Als het formaat van de uiteindelijke kopie **640** zal zijn, wordt **OK** in geel weergegeven.

## NIEUW FORMAAT

Maak een kleine kopie van de huidige foto.

---

- 1 Geef de gewenste foto weer.
- 2 Selecteer **NIEUW FORMAAT** in het afspeelmenu.
- 3 Markeer een formaat en druk op **MENU/OK** om een bevestigingsvenster weer te geven.
- 4 Druk opnieuw op **MENU/OK** om de kopie met nieuw formaat naar een afzonderlijk bestand te kopiëren.



De beschikbare formaten zijn afhankelijk van het formaat van het origineel.

## BEVEILIGEN

Beveilig foto's tegen per ongeluk wissen. Markeer een van de volgende opties en druk op **MENU/OK**.

- **FOTO:** Beveilig geselecteerde foto's. Druk de keuzeknop naar links of rechts om foto's te bekijken en druk op **MENU/OK** om foto's te selecteren of deselecteren. Druk op **DISP/BACK** wanneer de bewerking is voltooid.
- **BEVEILIG ALLES:** Beveilig alle foto's.
- **ALLES RESETTEN:** Verwijder beveiliging van alle foto's.



Beveiligde foto's zullen worden gewist zodra de geheugenkaart wordt geformatteerd.

## FOTO DRAAIEN

### Draai foto's.

---

- 1 Geef de gewenste foto weer.
- 2 Selecteer **FOTO DRAAIEN** in het afspeelmenu.
- 3 Druk de keuzeknop omlaag om de foto 90° met de klok mee te draaien; omhoog om de foto 90° tegen de klok in te draaien.
- 4 Druk op **MENU/OK**. De foto zal voortaan automatisch worden weergegeven in de geselecteerde stand als deze wordt bekeken op de camera.



Beveiligde foto's kunnen niet worden gedraaid. Verwijder de beveiliging voordat u foto's draait.

De camera is mogelijk niet in staat om foto's te draaien die met andere camera's zijn gemaakt. Foto's die zijn gedraaid op de camera zullen niet worden gedraaid als ze bekeken worden op een computer of op andere camera's.

Foto's gemaakt met **SCHEM SET-UP > AUTO ROT. WEERG.** worden tijdens het afspelen automatisch in de juiste richting weergegeven.



## VERWIJDER R. OGEN

Verwijder rode ogen uit portretten. De foto wordt door de camera geanalyseerd; als er rode ogen worden waargenomen, ondergaat de foto een speciaal proces en wordt er een kopie aangemaakt waarop rode-ogenverwijdering is toegepast.

- 1 Geef de gewenste foto weer.
- 2 Selecteer **VERWIJDER R. OGEN** in het afspeelmenu.
- 3 Druk op **MENU/OK**.



De resultaten variëren afhankelijk van de scène en de mate waarin de camera succesvol gezichten detecteert. Rode ogen kunnen niet worden verwijderd van een foto waarop het verwijderen van rode ogen al eens is uitgevoerd; die foto's worden aangeduid door een -pictogram tijdens het afspelen.

De tijd die nodig is om een foto te verwerken, hangt af van het aantal gedetecteerde gezichten.

Rode-ogenverwijdering kan niet worden uitgevoerd op RAW-afbeeldingen.

## SPRAAKMEMO INSTELLING

Voeg een spraakmemo toe aan de huidige foto.

- 1 Selecteer **AAN** voor **SPRAAKMEMO INSTELLING** in het afspeelmenu.
- 2 Geef een foto weer waaraan u een spraakmemo wilt toevoegen.
- 3 Houd het midden van de voorste commandoschijf ingedrukt om de memo op te nemen. De opname eindigt na 30 sec. of wanneer de schijf wordt los gelaten.



De nieuwe memo wordt opgenomen over bestaande memo's heen. Het verwijderen van de foto verwijdert ook de memo.

Spraakmemo's kunnen niet worden toegevoegd aan films of beveiligde foto's.

### Spraakmemo's Afspelen

Foto's met spraakmemo's worden aangegeven door -pictogrammen tijdens het afspelen. Om een memo af te spelen, selecteert u de foto en drukt u op het midden van de voorste commandoschijf; er wordt een voortgangsbalk weergegeven terwijl de memo afspeelt. Het volume kan worden afgesteld door op **MENU/OK** te drukken om het afspelen te pauzeren en vervolgens drukt u de keuzeknop omhoog of omlaag om het volume bij te stellen. Druk op **MENU/OK** om het afspelen te hervatten. Het volume kan tevens worden aangepast met behulp van **GELUID SET-UP > AFSPEEL VOLUME**.

## KOPIËREN

Kopieer foto's tussen de kaarten in de eerste en tweede sleuf.

- 1 Selecteer **KOPIËREN** in het afspeelmenu.
- 2 Markeer één van de volgende opties en druk de keuzeknop naar rechts:
  - **SLEUF 1 ➔ SLEUF 2:** Kopieer foto's van de kaart in de eerste sleuf naar de kaart in de tweede sleuf.
  - **SLEUF 2 ➔ SLEUF 1:** Kopieer foto's van de kaart in de tweede sleuf naar de kaart in de eerste sleuf.
- 3 Markeer een van de volgende opties en druk op **MENU/OK:**
  - **ENKELE FOTO:** Kopieer geselecteerde foto's. Druk de keuzeknop naar links of rechts om foto's te bekijken en druk op **MENU/OK** om de huidige foto te kopiëren.
  - **ALLE FOTO'S:** Kopieer alle foto's.

 Het kopiëren is gereed wanneer de doelmap vol is.

## DRAADLS COMMUNICT

Maak een verbinding met smartphones met de "FUJIFILM Camera Remote" app. De smartphone kan worden gebruikt om door de beelden op de camera te bladeren, geselecteerde beelden te downloaden, de camera op afstand te bedienen of locatiegegevens naar de camera te uploaden.



Voor downloads en andere informatie bezoekt u:

<http://fujifilm-dsc.com/wifi/>

## FOTOBOEK HULP

Maak boeken van uw favoriete foto's.

### Een fotoboek maken

- 1 Selecteer **NIEUW BOEK** voor  **MENU VOOR HERBEKIJKEN > FOTOBOEK HULP**.
- 2 Blader door de beelden en druk de keuzeknop omhoog om te selecteren of deselecteren. Druk op **MENU/OK** om af te sluiten wanneer het boek is voltooid.



Foto's die kleiner zijn dan **640** en films kunnen niet voor fotoboeken worden geselecteerd.

De als eerste geselecteerde foto wordt automatisch de omslagfoto. Druk de keuzeknop omlaag om de huidige foto voor de omslag te selecteren.

- 3 Markeer **FOTOBOEK VOLTOOIEN** en druk op **MENU/OK** (om alle foto's voor het boek te selecteren, kiest u **ALLES SELECTEREN**). Het nieuwe boek wordt aan de lijst in het fotoboekhulpmenu toegevoegd.



Boeken kunnen tot 300 foto's bevatten. Boeken die geen foto's bevatten, worden automatisch verwijderd.

### Fotoboeken

Fotoboeken kunnen worden gekopieerd naar een computer met behulp van MyFinePix Studio-software.

## Fotoboeken bekijken

---

Markeer een boek in het fotoboekhulpmenu en druk op **MENU/OK** om het boek weer te geven en druk vervolgens de keuzeknop naar links of rechts om door de foto's te bladeren.

## Fotoboeken bewerken of verwijderen

---

Geef het fotoboek weer en druk op **MENU/OK**. De volgende opties worden weergegeven; selecteer de gewenste optie en volg de aanwijzingen op het scherm.

- **BEWERKEN:** Bewerk het boek zoals beschreven in "Een fotoboek maken".
- **WISSEN:** Wis het fotoboek.

## OPDRACHT (DPOF)

Maak een digitale "printopdracht" voor DPOF-compatibele printers.

- 1 Selecteer **MENU VOOR HERBEKIJKEN > OPDRACHT (DPOF)**.
- 2 Selecteer **MET DATUM** om de datum van opname af te drukken op de foto, selecteer **ZONDER DATUM** om foto's af te drukken zonder datum of **ALLES RESETTEN** om alle foto's uit de printopdracht te verwijderen alvorens verder te gaan.
- 3 Geef een foto weer die u wilt toevoegen aan of verwijderen uit de printopdracht.
- 4 Druk de keuzeknop omhoog of omlaag om het aantal afdrucken te kiezen (maximaal 99). Druk, om een foto uit de printopdracht te verwijderen, de keuzeknop omlaag tot het aantal afdrucken 0 bedraagt.

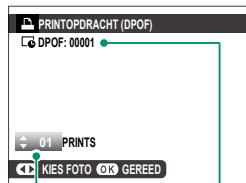

Totaal aantal  
afdrucken

Aantal kopieën

- 5 Herhaal stap 3–4 om de printopdracht te voltooien.
- 6 Het totale aantal afdrucken wordt in de monitor weergegeven. Druk op **MENU/OK** om af te sluiten.

De foto's in de huidige printopdracht worden tijdens het afspelen aangegeleid met een -pictogram.

Printopdrachten kunnen maximaal 999 foto's bevatten.

Als een geheugenkaart wordt geplaatst waarop een printopdracht staat die met een andere camera is aangemaakt, wordt er een bericht weergegeven. De printopdracht wordt geannuleerd als er op **MENU/OK** wordt gedrukt; er moet een nieuwe printopdracht worden aangemaakt volgens bovenstaande aanwijzingen.

## AFDRUK. (instax) PRINTER

Om foto's af te drukken naar optionele FUJIFILM instax SHARE printers, selecteert u eerst **VERBINDING INSTELLING > VERB.INST. instax PRNTR**; voer de naam en het wachtwoord van de instax SHARE printer (SSID) in en volg dan de onderstaande stappen.

- 1 Schakel de printer in.
- 2 Selecteer **MENU VOOR HERBEKIJKEN > AFDRUK. instax PRINTER**. De camera zal verbinding maken met de printer.



 Bij het afdrukken van een beeld van een serieopname geeft u het beeld weer voordat u **AFDRUK. instax PRINTER** selecteert.

- 3 Gebruik de keuzeknop om de foto te selecteren die u wilt afdrukken, en druk vervolgens op **MENU/OK**. De foto wordt naar de printer gestuurd en het afdrukken start.



 Foto's die zijn gemaakt met andere camera's kunnen niet worden afgedrukt.

Het afdrukgebied is kleiner dan het gebied zichtbaar in het LCD-scherm.



## BEELDVERHOUDING

Kies hoe High Definition-apparaten (HD) foto's weergeven met een beeldverhouding van 4:3 (deze optie is alleen van toepassing als er een HDMI-kabel is aangesloten). Selecteer 16:9 om het beeld te vullen met een uitgesneden boven- en onderkant, 4:3 om het gehele beeld weer te geven met zwarte balken aan beide kanten.

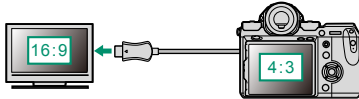

	Optie	
	16:9	4:3
Weergave		

 Selecteer **16:9** bij het bekijken van foto's bij een beeldverhouding van 16:9.



# De instellingenmenu's

# 8

## GEBRUIKERSINSTELLINGEN

Pas de basisinstellingen van de camera aan.

Voor toegang tot de basisinstellingen van de camera drukt u op **MENU/OK**, selecteert u het tabblad  (**INSTALLATIE**) en kiest u **GEBRUIKERSINSTELLINGEN**.



### FORMATTEREN



Om een geheugenkaart te formatteren:

- 1 Selecteer  **GEBRUIKERSINSTELLINGEN** > **FORMATTEREN** in het tabblad  (**INSTALLATIE**).
- 2 Markeer de sleuf die de kaart bevat die u wenst te formatteren en druk op **MENU/OK**.
- 3 Er wordt een bevestigingsvenster weergegeven. Om de geheugenkaart te formatteren, markeert u **OK** en drukt u op **MENU/OK**. Om af te sluiten zonder de geheugenkaart te formatteren, selecteert u **ANNULEREN** of drukt u op **DISP/BACK**.





 Alle gegevens —inclusief beveiligde foto's— worden van de geheugenkaart gewist. Vergeet niet belangrijke foto's eerst naar een computer of ander opslagapparaat te kopiëren.

Open het batterijvak niet tijdens het formatteren.

 Het formatteermenu kan worden weergegeven door op het midden van de achterste commandoschijf te drukken terwijl u de -knop ingedrukt houdt.

## DATUM/TIJD





Om de cameraklok in te stellen:

- 1 Selecteer  **GEBRUIKERSINSTELLINGEN** > **DATUM/TIJD** in het tabblad  (**INSTALLATIE**).
- 2 Druk de keuzeknop naar links of rechts om het jaar, de maand, de dag, het uur of de minuten te selecteren en druk omhoog of omlaag om de instelling te wijzigen. Om de volgorde te veranderen waarin het jaar, de maand en de dag worden weergegeven, selecteert u de datumnotatie en drukt u de keuzeknop omhoog of omlaag.
- 3 Druk op **MENU/OK** om de klok in te stellen.

## TIJDVERSCHIL

Schakel de cameraklok direct om van de tijdzone van uw woonplaats naar de lokale tijd op uw bestemming tijdens het reizen. Om het verschil tussen uw lokale tijdzone en tijdzone thuis te specificeren:

- 1 Markeer  **LOKAAL** en druk op **MENU/OK**.
- 2 Gebruik de keuzeknop om het tijdsverschil tussen lokale tijd en de tijd van uw eigen tijdzone te kiezen. Druk op **MENU/OK** wanneer de instellingen zijn voltooid.

Om de klok van de camera op lokale tijd in te stellen, markeert u  **LOKAAL** en drukt u op **MENU/OK**. Om de klok op de tijdzone van uw woonplaats in te stellen, selecteert u  **THUIS**. Als  **LOKAAL** is geselecteerd, wordt  drie seconden in het geel weergegeven zodra de camera wordt ingeschakeld.

Opties	
 <b>LOKAAL</b>	 <b>THUIS</b>

Kies een taal.

## MIJN MENU-INSTELINGEN

Bewerk de items opgesomd in het tabblad **MY** (MIJN MENU), een gepersonaliseerd aangepast menu met veelgebruikte opties.

- 1 Markeer **GEbruikersinstellingen** > **MIJN MENU-INSTELINGEN** in het tabblad **INSTALLATIE** en druk op **MENU/OK** om de opties rechts weer te geven.

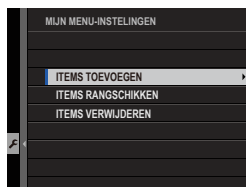

- 2 Druk de keuzeknop omhoog of omlaag om **ITEMS TOEVOEGEN** te markeren en druk op **MENU/OK**. Opties die kunnen worden toegevoegd aan "mijn menu" zijn gemarkeerd in blauw.



 Huidige items in "mijn menu" worden aangeduid met vinkjes.

- 3 Markeer een item en druk op **MENU/OK** om deze toe te voegen aan "mijn menu".



- 4 Druk op **MENU/OK** om terug te keren naar het bewerksscherm.
- 5 Herhaal stappen 3 en 4 totdat alle gewenste items zijn toegevoegd.

 "Mijn menu" kan maximaal 16 items bevatten.

### "Mijn menu" bewerken

Om items opnieuw te rangschikken of te verwijderen, selecteert u **ITEMS RANGSCHIKKEN** of **ITEMS VERWIJDEREN** bij stap 1.

## SENSORREINIGING

Verwijder stof van de beeldsensor van de camera.

- **OK:** Reinig de sensor onmiddellijk.
- **WANNEER INGESCHAKELD:** Het reinigen van de sensor wordt uitgevoerd als de camera ingeschakeld wordt.
- **WANNEER UITGESCHAKELD:** Het reinigen van de sensor zal worden uitgevoerd als de camera wordt uitgeschakeld (sensorreiniging wordt echter niet uitgevoerd als de camera wordt uitgeschakeld in de afspeelmodus).



Stof dat niet kan worden verwijderd met behulp van sensorreiniging, kan handmatig worden verwijderd.

## LEEFTIJD VAN BATTERIJ

Controleer de leeftijd (uitgedrukt als een getal tussen 0 en 4) van de batterijen in de camera en de verticale stroomboost-handgreep.

## RESET

Zet de opname-opties of de opties van het instellingenmenu terug naar de standaardwaarden.

- 1 Markeer de gewenste optie en druk op **MENU/OK**.

Optie	Beschrijving
<b>OPNAMEMENU RESET</b>	Zet alle opnamemenu-instellingen, behalve de aangepaste witbalans en aangepaste instellingen gecreëerd met gebruik van <b>BEW/BEW INST. OP M</b> , terug naar de standaardwaarden.
<b>SET-UP RESET</b>	Zet alle instellingen in het instellingenmenu, behalve <b>DATUM/TIJD</b> , <b>TIJDVERSCHIL</b> en <b>VERBINDING INSTELLING</b> , terug naar de standaardwaarden.

- 2 Er wordt een bevestigingsvenster weergegeven. Markeer **OK** en druk op **MENU/OK**.





## GELUIDSINSTELLINGEN

Maak wijzigingen in de camerageluiden.

Om toegang te krijgen tot geluidsinstellingen, drukt u op **MENU/OK**, selecteert u het tabblad (INSTALLATIE) en kiest u **GELUID SET-UP**.



### AF PIEPVOLUME

Kies het volume van de pieptoon die klinkt wanneer de camera scherpstelt. Het geluidssignaal kan worden gedempt door **UIT** te selecteren.

#### Opties

(hoog)

(gemiddeld)

(laag)

**UIT** (dempen)

### ZELFONTSPANNER PIEPVOLUME

Kies het volume van de pieptoon die klinkt terwijl de zelfontspanner is ingeschakeld. Het geluidssignaal kan worden gedempt door **UIT** te selecteren.

#### Opties

(hoog)

(gemiddeld)

(laag)

**UIT** (dempen)

### BEDIENING VOL.

Pas het volume aan van de geluiden die worden gemaakt tijdens de bediening van de camera. Kies **UIT** om de bedieningsgeluiden uit te schakelen.

#### Opties

(hoog)

(gemiddeld)

(laag)

**UIT** (dempen)



## VOLUME HOOFDTELEFOON

Stel het hoofdtelefoonvolume af. Kies uit waarden tussen de 0 en 10.

## SLUITER VOLUME

Pas het volume van de geluiden gemaakt door de elektronische sluiters aan. Kies  **UIT** om het sluitergeluid uit te schakelen.

### Opties

  (hoog)

  (gemiddeld)

 (laag)

 **UIT** (dempen)

## SLUITER GELUID

Kies het geluid dat de elektronische sluiters maakt.

### Opties

 1

 2

 3

## AFSPEEL VOLUME

Stel het afspeelvolume af. Kies uit waarden tussen de 0 en 10.



## SCHERMINSTELLINGEN

Breng wijzigingen aan in de weergave-instellingen.

Om toegang te krijgen tot weergave-instellingen, drukt u op **MENU/OK**, selecteert u het tabblad (INSTALLATIE) en kiest u **SCHERM SET-UP**.



### EVF-HELDERHEID

Pas de helderheid van het scherm aan in de elektronische zoeker. Selecteer **HANDMATIG** om te kiezen uit 11 opties van +5 (helder) tot -5 (donker), of selecteer **AUTO** voor automatische aanpassing van de helderheid.

Opties	
HANDMATIG	AUTO

### EVF KLEUR

Pas de kleurtoon van het scherm aan in de elektronische zoeker.

Opties										
+5	+4	+3	+2	+1	0	-1	-2	-3	-4	-5

### LCD-HELDERHEID

Pas de monitorhelderheid aan.

Opties										
+5	+4	+3	+2	+1	0	-1	-2	-3	-4	-5

### LCD KLEUR

Pas de monitorkleur aan.

Opties										
+5	+4	+3	+2	+1	0	-1	-2	-3	-4	-5

## WEERGAVE

Kies hoe lang foto's worden weergegeven nadat ze zijn gemaakt. Kleuren kunnen enigszins afwijken van de uiteindelijke foto en er kan "beeldruis" (spikkels) optreden bij hogere gevoeligheden.

Optie	Beschrijving
<b>CONTINU</b>	Foto's worden getoond totdat de <b>MENU/OK</b> -knop wordt ingedrukt of de ontspanknop half wordt ingedrukt. Druk op het midden van de achterste commandoschijf om in te zoomen op het actieve scherpstelpunt; druk opnieuw om het zoomen te annuleren.
<b>1.5 SEC</b>	Foto's worden gedurende de geselecteerde tijd weergegeven of
<b>0.5 SEC</b>	tot de ontspanknop halverwege wordt ingedrukt.
<b>UIT</b>	Foto's worden na het fotograferen niet weergegeven.

## AUTOROTATIE DISPLAYS

Kies of de indicaties in de zoeker en de LCD-monitor draaien overeenkomstig de camerastand.

Opties	
<b>AAN</b>	<b>UIT</b>

## PRVW BELICHT/WITBALANS HANDM. MODUS

Selecteer **PRVW BELICHTING/WB** om voorbeelden van de belichting en witbalans in de handmatige belichtingsmodus in te schakelen of kies **PRVW WB** om alleen een voorbeeld van de witbalans te zien (**PRVW WB** wordt aanbevolen in situaties waarin belichting en witbalans mogelijk veranderen tijdens de opname, wat misschien het geval is als u bijvoorbeeld een flitser met een gloeilamp gebruikt). Selecteer **UIT** bij gebruik van een flitser of in andere situaties waarin de belichting mogelijk kan veranderen wanneer de foto wordt gemaakt.

Opties		
PRVW BELICHTING/WB	PRVW WB	UIT

## VOORBEELD BEELDEFFECT

Kies **AAN** om een voorbeeld van de filmsimulatie-effecten, witbalans en andere instellingen in de monitor te zien, kies **UIT** om schaduwen bij laag contrast, scènes met achtergrondverlichting en andere moeilijk zichtbare onderwerpen zichtbaarder te maken.



Opties	
AAN	UIT





Als **UIT** is geselecteerd, zullen de effecten van camera-instellingen niet zichtbaar zijn in de monitor en zullen kleuren en tinten verschillen van kleuren en tinten in de uiteindelijke foto. De weergave wordt echter aangepast om de effecten van geavanceerde filters en monochroom- en sepia-instellingen te tonen.

## COMP.RICHTL.

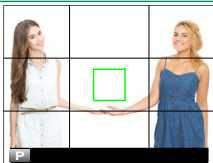
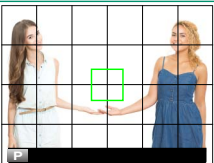
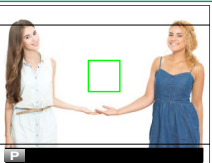
Kies een kaderraster voor opnamemodus.

Optie		
 RAST 9	 RASTER 24	 HD-KADEREN
 <i>Voor compositie met de "derdenregel".</i>	 <i>Een raster van zes bij vier.</i>	 <i>Kader HD-foto's in de beelduitsnede aangegeven aan de boven- en onderkant van het scherm. Hulpsjablonen kunnen naar wens worden gewijzigd voor tethered shooting.</i>

Weergave

 Inkaderingsbegeleiders worden niet getoond bij standaardinstellingen maar kunnen worden weergegeven met behulp van  **SCHERM SET-UP > DISP. INST. OP MAAT** ( 158).

Tethered shooting is verkrijgbaar met Adobe® Photoshop® Lightroom® en HS-V5 tethered shooting software (apart verkrijgbaar). Gebruikers van Adobe® Photoshop® Lightroom® die de HD framing gids willen aanpassen hebben FUJIFILM Tether Shooting Plug-in PRO nodig (apart verkrijgbaar).

**AUTO ROT. WEERG.**

Selecteer **AAN** om “staande” (portret)foto’s tijdens het afspelen automatisch te draaien.

**EENHEDEN AF-SCHAAL**

Kies de eenheden gebruikt voor de indicator van de scherpe-lafstand.



## DISP. INST. OP MAAT

Kies de items die worden getoond in de standaardindicatie-weergave.

- 1 Druk op **DISP/BACK** in de opnamemodus tot alle standaardindicatoren worden weergegeven.
- 2 Druk op **MENU/OK** en selecteer **SCHEM SET-UP > DISP. INST. OP MAAT** in het tabblad **(INSTALLATIE)**.
- 3 Markeer items en druk op **MENU/OK** om te selecteren of te deselecteren.

Item	Standaard	Item	Standaard
COMPRICHTL.	<input type="checkbox"/>	SLUITERTYPE	<input checked="" type="checkbox"/>
ELEKTR. WATERPAS	<input type="checkbox"/>	FLITSLICHT	<input checked="" type="checkbox"/>
FOCUSFRAME	<input checked="" type="checkbox"/>	DOORLOPENDE MODUS	<input checked="" type="checkbox"/>
AF-AFSTANDSINDICATOR	<input type="checkbox"/>	DUAL BEELDSTABILISATIEMOD.	<input checked="" type="checkbox"/>
MF-AFSTANDSINDICATOR	<input checked="" type="checkbox"/>	TOUCH SCREEN MODUS	<input checked="" type="checkbox"/>
HISTOGRAM	<input type="checkbox"/>	WITBALANS	<input checked="" type="checkbox"/>
LIVEWEERG. HOOGTEPUNTALARM	<input type="checkbox"/>	FILMSIMULATIE	<input checked="" type="checkbox"/>
OPNAMEMODUS	<input checked="" type="checkbox"/>	DYNAMISCH BEREIK	<input checked="" type="checkbox"/>
DIAFR/S-SNELHEID/ISO	<input checked="" type="checkbox"/>	REST. BEELDIES	<input checked="" type="checkbox"/>
INFORMATIE-ACHTERGROND	<input checked="" type="checkbox"/>	BEELDFORM-/KWALITEIT	<input checked="" type="checkbox"/>
Belichtingscomp. (Getal)	<input type="checkbox"/>	FILMMODUS & OPNAMETIJD	<input checked="" type="checkbox"/>
Belichtingscomp. (Schaal)	<input checked="" type="checkbox"/>	MICROFOONGELUID	<input checked="" type="checkbox"/>
FOCUSMODUS	<input checked="" type="checkbox"/>	ACCUNIVEAU	<input checked="" type="checkbox"/>
LICHTMEETSISTEEM	<input checked="" type="checkbox"/>	FRAMINGKADER	<input type="checkbox"/>

- 4 Druk op **DISP/BACK** om de wijzigingen op te slaan.
- 5 Druk op **DISP/BACK** zoals nodig om terug te keren naar de opname-weergave.



## INSTELLING SUBMONITOR

Kies de items die worden getoond op de secundaire LCD-monitor.

1 Druk op **MENU/OK** en selecteer **SCHEM SET-UP > INSTELLING SUBMONITOR** in het **INSTALLATIE**-tabblad.

2 Selecteer **STILLE MODUS** of **FILMMODUS**.

3 Markeer items voor weergave in posities ① tot ⑧ en druk op **MENU/OK** om te selecteren of deselecteren. De items die niet beschikbaar zijn als **FILMMODUS** is geselecteerd, worden aangegeven door sterretjes („\*“).

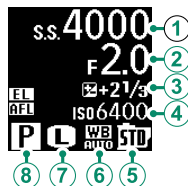

- **Tekst (items ① tot ④):** SLUITERSNELHEID, DIAFRAGMA, BELICHTINGSCOMPOSITIE, ISO, FILMMODUS, R. FRAME\*, OPNAMET., GEEN
- **Pictogrammen (items ⑤ tot ⑧):** FILMSIMULATIE, WITBALANS, BEELDGROOTTE\*, OPNAMEMODUS, LICHTMEETSISTEEM, DRIVE MODUS\*, FOCUSMODUS, BEELDKWALITEIT\*, BATTERIJNIVEAU, SLEUFOPTIES, SLUITERTYPE\*, DYNAMISCH BEREIK\*, FILMMODUS\*, GEEN

4 Druk op **DISP/BACK** om de wijzigingen op te slaan.

## TOETS-/SCHIJFINSTELLINGEN

Ga naar opties voor camerabediening.

Om toegang te krijgen tot bedieningsopties, drukt u op **MENU/OK**, selecteert u het tabblad  (**INSTALLATIE**) en kiest u **TOETS-/SCHIJFINSTELLINGEN**.



### INSTELLINGEN FOCUSHENDEL

Kies de functies uitgevoerd door de scherpstellingstok (scherpstelhendel).

Optie	Beschrijving
<b>VERGRENDING (UIT)</b>	De scherpstellingstok kan niet worden gebruikt tijdens het fotograferen.
<b>DRUK  OM TE ONTGR.</b>	Druk op de stok om het scherpstelpuntscherm te bekijken en kantel de stok om een scherpstelpunt te selecteren.
<b>AAN</b>	Kantel de stok om het scherpstelpuntscherm te bekijken en selecteer een scherpstelpunt.

## BEWERK/SLA OP SNELMENU

Kies de items weergegeven in het snelmenu.

- 1 Selecteer  **TOETS-/SCHIJFINSTELLINGEN** > **BEWERK/SLA OP SNELMENU** in het tabblad  (**INSTALLATIE**).
  - 2 Het huidige snelmenu wordt weergegeven; gebruik de keuzeknop om het item te markeren dat u wenst te wijzigen en druk op **MENU/OK**.
  - 3 Markeer een van de volgende opties en druk op **MENU/OK** om deze toe te wijzen aan de geselecteerde positie.
    - BEELDGROOTTE
    - BEELDKWALITEIT
    - FILMSIMULATIE\*
    - KORRELEFFECT\*
    - CHROOM KLEUREFFECT
    - DYNAMISCH BEREIK\*
    - WITBALANS\*
    - HIGHLIGHT TINT\*
    - SCHADUWTINT\*
    - KLEUR\*
    - SCHERPTE\*
    - RUISONDERDRUKKING\*
    - KIES INST. OP MAAT\*
    - SCHERPSTELLING
    - INST. GEZICHTS-/OOGHERKEN.
    - HF ASSISTENTIE
    - TOUCH SCREEN MODUS
    - ZELFONTSPANNER
    - LICHTMEETSISTEEM
    - SLUITERTYPE
    - FLASHFUNCTIE-INSTELLING
    - FLITSCOMPENSATIE
    - FILMMODUS
    - MIC-NIVEAU-INSTEL
    - EVF/LCD-HELDERHD
    - EVF/LCD KLEUR
    - GEEN
- \* Opgeslagen in aangepaste instellingenbank.

 Selecteer **GEEN** om geen item toe te wijzen aan de geselecteerde positie. Wanneer **KIES INST. OP MAAT** is geselecteerd, worden de huidige instellingen getoond in het snelmenu met het label **BASE**.

- 4 Markeer het gewenste item en druk op **MENU/OK** om dit toe te wijzen aan de geselecteerde positie.

 Er is ook toegang tot het snelmenu in de opnamemodus door de **Q**-knop ingedrukt te houden.

## FUNCTIE-INS. (Fn)

Kies de functies die worden vervuld door de functietoetsen.

- 1 Selecteer  **TOETS-/SCHIJFINSTELLINGEN > FUNCTIE-INS. (Fn)** in het tabblad  (**INSTALLATIE**).
- 2 Markeer de gewenste toets en druk op **MENU/OK**.
- 3 Markeer een van de volgende opties en druk op **MENU/OK** om deze toe te wijzen aan de geselecteerde toets.
  - BELICHT. CORRECTIE
  - BEELDGROOTTE
  - BEELDKWALITEIT
  - RAW
  - FILMSIMULATIE
  - KORRELEFFECT
  - CHROOM KLEUREFFECT
  - DYNAMISCH BEREIK
  - WITBALANS
  - KIES INST. OP MAAT
  - SCHERPSTELGEBIED
  - SCHERPSTELLOEP
  - SCHERPSTELLING
  - SNELLE AF
  - INST. GEZICHTS-/OOGHERKEN.
  - ZELFONTSPANNER
  - AE-REEKS INSTELLING
  - LICHTMEETSYSTEEM
  - SLUITERTYPE
  - ISO AUTOM.INSTELLING.
  - DRAADLS COMMUNICT
  - FLASHFUNCTIE-INSTELLING
  - TTL-VERGRENDELING
  - MODELING FLASH
  - AANP. MIC.GELUID
  - VOORB DIEPTESCH
  - PRVV BELICHT/WITBALANS HANDM. MODUS
  - VOORBEELD BEELDEFFECT
  - HISTOGRAM
  - ELEKTR. WATERPAS
  - ALLEEN AE-VERGRENDELING
  - ALLEEN AF-VERGRENDELING
  - AE/AF-VERGRENDELING
  - AF-AAN
  - VERGREN. INSTE.
  - PLAYBACK
  - GEEN (bediening uitgeschakeld)



Toegang tot opties voor het toewijzen van functieknoppen kan ook worden verkregen door het ingedrukt houden van de **DISP/BACK**-knop. Aan de keuzeknop kan niet meer dan één functie tegelijk worden toegewezen.

## AF-AAN

---

Als **AF-AAN** is geselecteerd, kunt u de toets indrukken in plaats van de ontspanknop halverwege ingedrukt te houden.

## MODELING FLASH

---

Als **MODELING FLASH** is geselecteerd als een compatibele flitser met schoenbevestiging is bevestigd, kunt u op de knop drukken om de flitser te testen en te controleren op schaduwen en dergelijke (modeling flash).

## TTL-VERGRENDELING

---

Als **TTL-VERGRENDELING** is geselecteerd, kunt u op de toets voor het vergrendelen van flitsoutput volgens de optie geselecteerd voor **FLITSINSTELLINGEN > MODUS TTL VERGRENDELEN** drukken (📖 114).

## KEUZEKNOP INSTELLING

Kies de functies uitgevoerd door de knoppen omhoog, omlaag, links en rechts op de keuzeknop.

Optie	Beschrijving
<b>Fn-TOETS</b>	De keuzeknoppen dienen als functieknoppen.
<b>SCHERPSTELGEBIED</b>	De keuzeknoppen kunnen worden gebruikt om het scherpstelgebied te positioneren.



Het selecteren van **SCHERPSTELGEBIED** voorkomt dat u toegang krijgt tot de functies toegewezen aan de functieknoppen.

## COMMANDOSCHIJF INSTELLING

Kies de functies die worden vervuld door de commandoschijven.

Optie	Beschrijving
<b>▲ F ▼ S.S.</b>	De voorste commandoschijf regelt het diafragma, de achterste commandoschijf de sluitertijd.
<b>▲ S.S. ▼ F</b>	De voorste commandoschijf regelt de sluitertijd, de achterste commandoschijf het diafragma.

## SLUITER AF

Kies of de camera scherpstelt wanneer de ontspanknop half wordt ingedrukt.

Optie	Beschrijving
<b>ON</b>	De camera stelt scherp <b>in scherpstelmodus S (AF-S)</b> als de ontspanknop halverwege is ingedrukt en vergrendelt de scherpstelling terwijl de knop in deze positie blijft. Scherpstelling wordt continu aangepast als de knop halverwege is ingedrukt <b>in scherpstelmodus C (AF-C)</b> .
<b>OFF</b>	De camera stelt niet scherp als de ontspanknop halverwege is ingedrukt.

## SLUITER AE

Belichting wordt vergrendeld terwijl de ontspanknop halverwege is ingedrukt als **ON** is geselecteerd.

Opties	
<b>ON</b>	<b>OFF</b>

 Selecteer **OFF** zodat de camera de blootstelling voor elke opname in de seriemodus kan aanpassen.

## OPNAME ZONDER LENS

Kies **AAN** om de sluitertontgrendeling in te schakelen wanneer er geen lens is bevestigd.

Opties	
<b>AAN</b>	<b>UIT</b>

## SCHERPSTELING

Kies de richting waarin de scherpstelling moet worden gedraaid om de scherpstelafstand te vergroten.



Opties	
 <b>NAAR RECHTS</b> (met de klok mee)	 <b>NAAR LINKS</b> (tegen de klok in)

## MODUS AE/AF-VERG.

Als **AE/AF-VERG B INDR** is geselecteerd, zal de belichting en/of scherpstelling vergrendelen terwijl u op de knop drukt waaraan belichtings- of scherpstellingsvergrendeling is toegeschreven. Als **AE/AF-VERG AAN/UIT** is geselecteerd, zal de belichting en/of scherpstelling vergrendelen als er op de knop wordt gedrukt en zal deze vergrendeld blijven tot er opnieuw wordt gedrukt.

Opties	
<b>AE/AF-VERG B INDR</b>	<b>AE/AF-VERG AAN/UIT</b>

**KNOPINSTELL. BELICHTINGSC.**

Regel het gedrag van de achterste commandoschijf en de knop waaraan belichtingscorrectie is toegeschreven. Als  **AAN BIJ INDRUKKEN** is geselecteerd, kan de belichtingscorrectie worden afgesteld door de knop ingedrukt te houden terwijl u aan de schijf draait; als  **AAN/UIT-SCHAKELAAR** is geselecteerd, kan de belichtingscorrectie worden ingesteld door eenmalig op de knop te drukken, aan de schijf te draaien en vervolgens opnieuw op de knop te drukken.

Opties	
<b>AAN BIJ INDRUKKEN</b>	<b>AAN/UIT-SCHAKELAAR</b>

**TOUCH SCREEN INSTELLINGEN**



Schakel de touchscreenbediening in of uit.

Opties	
<b>AAN</b>	<b>UIT</b>

**VERGREND.**

Vergrendel geselecteerde bedieningen om onbedoelde werking te voorkomen.

Opties	Beschrijving
<b>VERGREND. INSTE.</b>	Kies uit het volgende: <ul style="list-style-type: none"> <li>• <b>ONTG</b>: Reset de vergrendelingsopties.</li> <li>• <b>ALLE MODI</b>: Vergrendel alle bedieningen in de lijst <b>MODUSSELECTIE</b>.</li> <li>• <b>GESELECTEERDE MODUS</b>: Vergrendel alleen de bedieningen geselecteerd in de lijst <b>MODUSSELECTIE</b>.</li> </ul>
<b>MODUSSELECTIE</b>	Kies de bedieningen die zijn vergrendeld wanneer <b>GESELECTEERDE MODUS</b> is gekozen voor <b>VERGREND. INSTE..</b>

 De keuzeknop en de **Q**-knop kunnen op elk gewenst moment worden vergrendeld door de **MENU/OK**-knop ingedrukt te houden ( 5).





## ENERGIEBEHEER

Pas de instellingen voor energiebeheer aan.

Voor toegang tot energiebeheerinstellingen drukt u op **MENU/OK**, selecteert u het tabblad  (INSTALLATIE) en kiest u **STROOMBEHEER**.

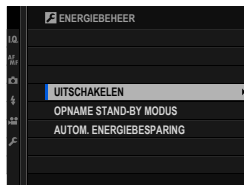

### UITSCHAKELEN

Hiermee selecteert u hoe lang het duurt totdat de camera automatisch wordt uitgeschakeld wanneer de camera niet wordt bediend. Kortere tijden verhogen de levensduur van de batterij; als **UIT** is geselecteerd, moet de camera handmatig uitgezet worden.

Opties					
5 MIN	2 MIN	1 MIN	30 SEC	15 SEC	UIT

### OPNAME STAND-BY MODUS

In de stand-bymodus schakelen alle schermen behalve de secundaire LCD-monitor uit om stroom te besparen. Kies hoe lang de camera wacht voordat deze de stand-bymodus inschakelt als er geen bewerkingen worden uitgevoerd, of selecteer **UIT** om de stand-bymodus uit te schakelen.

Opties					
5 MIN	2 MIN	1 MIN	30 SEC	15 SEC	UIT

**AUTOM. ENERGIEBESPARING**

Als **AAN** is geselecteerd, zal de beeldsnelheid van de weergave lager worden om stroom te besparen wanneer de camera gedurende een korte periode niet wordt bediend, maar de normale beeldsnelheid kan worden hersteld door de camera te bedienen.





## INSTELLINGEN OPSLAAN

Breng wijzigingen aan in de bestandsbeheerinstellingen.

Voor toegang tot bestandsbeheerinstellingen drukt u op **MENU/OK**, selecteert u het tabblad **⚙️** (INSTALLATIE) en kiest u **OPSLAAN SET-UP**.

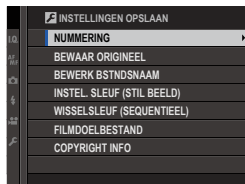

### NUMMERING

Nieuwe foto's worden opgeslagen in beeldbestanden waarvan de bestandsnamen beginnen met een viercijferig bestandsnummer dat wordt toegevoegd door telkens een nummer aan het laatst gebruikte bestandsnummer toe te voegen. Tijdens het afspelen wordt het bestandsnummer weergegeven zoals getoond. **NUMMERING** regelt of de bestandsnummering wordt teruggezet op 0001 wanneer een nieuwe geheugenkaart wordt geplaatst of de huidige geheugenkaart is geformatteerd.

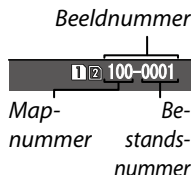

Optie	Beschrijving
<b>CONTINU</b>	De nummering gaat verder vanaf het laatst gebruikte bestandsnummer of het eerst beschikbare bestandsnummer, afhankelijk van welk nummer het hoogst is. Kies deze optie om het aantal foto's met dubbele bestandsnamen te verminderen.
<b>RESET</b>	Na het formatteren of bij het plaatsen van een nieuwe geheugenkaart wordt de nummering teruggezet op 0001.



Wanneer het beeldnummer de waarde 999-9999 bereikt, wordt de ontspanknop uitgeschakeld. Formateer de geheugenkaart na het overdragen van foto's die u wenst te bewaren naar een computer.

Het selecteren van **⚙️** **GEBRUIKERSINSTELLINGEN** > **RESET** stelt **NUMMERING** in op **CONTINU** zonder de bestandsnummering te resetten.

Beeldnummers van foto's kunnen verschillen wanneer deze met andere camera's zijn gemaakt.

## ORIG. FOTO OPSLAAN

Kies **AAN** om onverwerkte kopieën van foto's gemaakt met behulp van **VERWIJDER R. OGEN** op te slaan.

Opties	
<b>AAN</b>	<b>UIT</b>

## BEWERK BSTNDSNAAM

Wijzig het prefix van bestandsnamen. sRGB-beelden gebruiken een vierletter-prefix (standaard "DSCF"), Adobe RGB-beelden een drieletter-prefix ("DSF") voorafgegaan door een underscore.

Optie	Standaardprefix	Voorbeeld bestandsnaam
sRGB	DSCF	ABCD0001
AdobeRGB	_DSF	_ABC0001

 Voorvoegsels van bestandsnamen kunnen worden bewerkt met behulp van aanraaktoetsen.

## INTEL. SLEUF (STIL BEELD)

Kies de functie van de kaart in de tweede sleuf.

Optie	Beschrijving
<b>SEQUENTIEEL</b>	De kaart in de tweede sleuf wordt alleen gebruikt wanneer de kaart in de eerste sleuf vol is.
<b>BACK-UP</b>	Elke foto wordt tweemaal opgenomen, eenmaal op elke kaart.
<b>RAW / JPEG</b>	Zoals voor <b>SEQUENTIEEL</b> , behalve dat de RAW-kopie van foto's genomen met <b>FINE+RAW</b> of <b>NORMAL+RAW</b> geselecteerd is voor  <b>INSTELLINGEN BEELDKWALITEIT &gt; BEELDKWALITEIT</b> wordt opgeslagen op de kaart in de eerste sleuf en de JPEG-kopie op de kaart in de tweede sleuf.

## WISSELSLEUF (SEQUENTIEEL)

Kies de kaart waarop eerst wordt opgenomen wanneer **SEQUENTIEEL** is geselecteerd voor **INTEL. SLEUF (STIL BEELD)**.

Opties	
<b>SLEUF 1</b>	<b>SLEUF 2</b>

## FILMDOELBESTAND

Kies de sleuf die wordt gebruikt om films op te slaan.

Opties	
SLEUF 1	SLEUF 2

## COPYRIGHT INFO

Er kan copyrightinformatie, in de vorm van Exif-tags, worden toegevoegd aan nieuwe afbeeldingen zodra ze worden gemaakt. Wijzigingen van de copyrightinformatie worden alleen teruggezien in de gemaakte foto's nadat de wijzigingen zijn gemaakt.

Optie	Beschrijving
<b>COPYRIGHT INFO WEERG</b>	Geef de huidige copyrightinformatie weer.
<b>AUTEURSINFO INVOEREN</b>	Voer de naam van de maker in.
<b>COPYRIGHT INFO INVOEREN</b>	Voer de naam van de copyrighthouder in.
<b>COPYRIGHT INFO VERWIJDEREN</b>	Verwijder de huidige copyrightinformatie. Deze wijziging geldt alleen voor afbeeldingen die zijn gemaakt nadat deze optie is gekozen; copyrightinformatie opgenomen met bestaande afbeeldingen wordt niet beïnvloed.



Copyrightinformatie kan worden bewerkt met behulp van aanraaktoetsen.

## VERBINDINGSINSTELLINGEN

Pas instellingen aan voor verbinding met andere apparaten.

Om toegang te krijgen tot verbindingsoinstellingen, drukt u op **MENU/OK**, selecteert u het tabblad  (**INSTALLATIE**) en kiest u **VERBINDING INSTELLING**.



### DRAADLOOS INSTEL.

Pas de instellingen aan voor verbinding met draadloze netwerken.

Optie	Beschrijving
<b>ALGEMENE INSTELLINGN</b>	Kies een naam ( <b>NAAM</b> ) om de camera te identificeren in het draadloze netwerk (de camera is standaard voorzien van een unieke naam) of selecteer <b>DRAADLOOS INSTELLING. RESET</b> om de standaardinstellingen te herstellen.
<b>VERKLEIN(SP)</b> 	Kies <b>AAN</b> (de standaardinstelling, aanbevolen voor de meeste omstandigheden) om het formaat van grotere afbeeldingen naar  aan te passen voor het uploaden naar smartphones, <b>UIT</b> voor het uploaden van afbeeldingen in oorspronkelijk formaat. Een nieuw formaat geven is alleen van toepassing op de kopie geüpload naar de smartphone; het origineel wordt niet beïnvloed.

## VERBINDINGSINSTELLINGEN PC

Kies de methode die wordt gebruikt voor verbinding met computer. Kies **EENVOUDIGE SETUP** om verbinding te maken met behulp van WPS en **HANDMATIGE SETUP** om de netwerkinstellingen handmatig te configureren.

Opties	
<b>EENVOUDIGE SETUP</b>	<b>HANDMATIGE SETUP</b>

 Voor meer informatie over draadloze verbindingen bezoekt u:  
<http://fujifilm-dsc.com/wifi/>

## GEOTAGGING SET-UP

Bekijk locatiegegevens gedownload via een smartphone en kies of de gegevens met uw foto's worden opgeslagen.

Optie	Beschrijving
<b>GEOTAGGING</b>	Kies of locatiegegevens gedownload via een smartphone worden ingesloten in de foto's als ze worden gemaakt.
<b>LOCATIE-INFO</b>	Geeft de laatst gedownloade locatiegegevens van een smartphone weer.

 Voor meer informatie over draadloze verbindingen bezoekt u:  
<http://fujifilm-dsc.com/wifi/>

## VERB.INST. instax PRNTR

Pas de instellingen aan voor aansluiting op optionele FUJIFILM instax SHARE printers.

### De printernaam (SSID) en het wachtwoord

De printernaam (SSID) kan worden gevonden op de onderkant van de printer; het standaardwachtwoord is "1111". Als u al een ander wachtwoord heeft gekozen om af te drukken vanaf een smartphone, voer dat wachtwoord dan in.

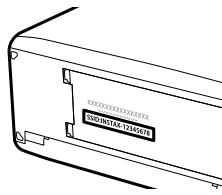

## PC SHOOT MODUS

Pas de instellingen aan voor opname op afstand (tether-opname).

Optie	Beschrijving
<b>OFF</b>	Kies deze optie als u geen gebruik wilt maken van tether-opname.
<b>USB AUTO</b>	De tether-opnamemodus wordt automatisch geselecteerd als de camera wordt aangesloten op een computer via USB. Als er geen computer is aangesloten, zijn de resultaten hetzelfde als <b>OFF</b> .
<b>USB VAST</b>	De camera werkt in de tether-opnamemodus zelfs als hij niet is aangesloten op een computer. Foto's worden in de standaardinstellingen niet opgeslagen op de geheugenkaart, maar foto's genomen terwijl de camera niet is aangesloten worden naar een computer overgedragen zodra de aansluiting wordt gemaakt.

 **STROOMBEHEER > UITSCHAKELEN** zijn ook van toepassing tijdens tether-opname. Selecteer **UIT** om te voorkomen dat de camera automatisch uitschakelt.

 Tethered shooting is beschikbaar voor software zoals HS-V5 (apart verkrijgbaar) of FUJIFILM X Acquire (gratis te downloaden van de FUJIFILM-website) of wanneer de FUJIFILM Tether Shooting Plug-in PRO of de Tether Shooting Plug-in (apart verkrijgbaar) wordt gebruikt met Adobe® Photoshop® Lightroom®.



# Sneltoetsen

9

## Sneltoetsopties

Pas camerabesturing aan volgens uw stijl of situatie.

---

Veelgebruikte opties kunnen worden toegevoegd aan het **Q**-menu of aan een aangepast “mijn” menu of toegewezen worden aan een **Fn**-knop (functie) voor rechtstreekse toegang:

- **Het Q-menu** (📖 177): Het **Q**-menu wordt weergegeven door op de **Q**-knop te drukken. Gebruik het **Q**-menu om de geselecteerde opties te bekijken of te wijzigen voor veelgebruikte menu-items.
- **“Mijn menu”** (📖 184): Voeg veelgebruikte opties toe aan dit aangepaste menu, dat kan worden bekeken door te drukken op **MENU/OK** en het tabblad **M** (“MIJN MENU”) te selecteren.
- **De functieknoppen** (📖 180): Gebruik de functieknoppen voor directe toegang tot geselecteerde functies.

## De Q-knop (Snelmenu)

Druk op **Q** voor een snelle toegang tot geselecteerde opties.

### De snelmenuweergave

Bij de standaardinstellingen bevat het snelmenu de volgende items:

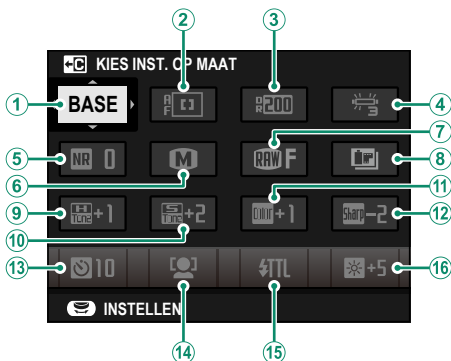

- |                      |                              |
|----------------------|------------------------------|
| ① KIES INST. OP MAAT | ⑨ HIGHLIGHT TINT             |
| ② SCHERPSTELLING     | ⑩ SCHADUWTINT                |
| ③ DYNAMISCH BEREIK   | ⑪ KLEUR                      |
| ④ WITBALANS          | ⑫ SCHERPTE                   |
| ⑤ RUISONDERDRUKING   | ⑬ ZELFONTPANNER              |
| ⑥ BEELDGROOTTE       | ⑭ INST. GEZICHTS-/OOGHERKEN. |
| ⑦ BEELDKWALITEIT     | ⑮ FLASHFUNCTIE-INSTELLING    |
| ⑧ FILMSIMULATIE      | ⑯ EVF/LCD-HELDERHD           |

Het snelmenu toont de opties die momenteel zijn geselecteerd voor items ②—⑯, die kunnen worden veranderd zoals beschreven op pagina 179.

#### KIES INST. OP MAAT

Het item **☑ INSTELLINGEN BEELDKWALITEIT > KIES INST. OP MAAT** (item ①) toont de huidige aangepaste instellingenbank:

- **BASE**: Geen aangepaste instellingenbank geselecteerd.
- **C 1–C 7**: Selecteer een bank om de instellingen opgeslagen met de optie **☑ INSTELLINGEN BEELDKWALITEIT > BEW/BEW INST. OP M** te bekijken.
- **C 1–C 7**: De huidige aangepaste instellingenbank.

## Instellingen bekijken en wijzigen

- 1 Druk op **Q** om het snelmenu weer te geven tijdens het fotograferen.

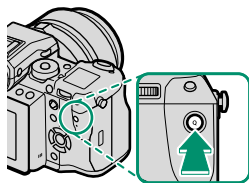

- 2 Gebruik de keuzeknop om items te markeren en draai aan de achterste commandoschijf om wijzigingen aan te brengen.

 Wijzigingen worden niet opgeslagen op de huidige instellingenbank. Instellingen die verschillen van die in de huidige instellingenbank (**C1-C7**) worden getoond in het rood.

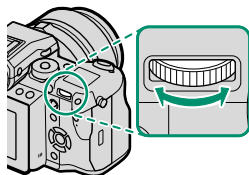

- 3 Druk op **Q** om af te sluiten wanneer de instellingen zijn voltooid.

 Het snelmenu kan ook worden bewerkt met behulp van de aanraakknoppen.

## Het snelmenu bewerken

Om de items weergegeven in het snelmenu te kiezen:

- 1 Houd de **Q**-knop ingedrukt tijdens het fotograferen.

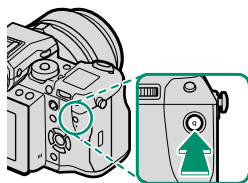



- 2 Het huidige snelmenu wordt weergegeven; gebruik de keuze-knop om het item te markeren dat u wenst te wijzigen en druk op **MENU/OK**.
- 3 Markeer een van de volgende opties en druk op **MENU/OK** om deze toe te wijzen aan de geselecteerde positie.

- BEELDGROOTTE
- BEELDKWALITEIT
- FILMSIMULATIE\*
- KORRELEFFECT\*
- CHROOM KLEUREFFECT
- DYNAMISCH BEREIK\*
- WITBALANS\*
- HIGHLIGHT TINT\*
- SCHADUWTINT\*
- KLEUR\*
- SCHERPTE\*
- RUISONDERDRUKKING\*
- KIES INST. OP MAAT\*
- SCHERPSTELLING
- INST. GEZICHTS-/OOGHERKEN.
- HF ASSISTENTIE
- TOUCH SCREEN MODUS
- ZELFONTSPANNER
- LICHTMEETSISTEEM
- SLUITERTYPE
- FLASHFUNCTIE-INSTELLING
- FLITSCOMPENSATIE
- FILMMODUS
- MIC-NIVEAU-INSTEL
- EVF/LCD-HELDERHD
- EVF/LCD KLEUR
- GEEN

\* Opgeslagen in aangepaste instellingenbank.

 Selecteer **GEEN** om geen item toe te wijzen aan de geselecteerde positie. Wanneer **KIES INST. OP MAAT** is geselecteerd, worden de huidige instellingen getoond in het snelmenu met het label **BASE**.

 Het snelmenu kan ook worden bewerkt met behulp van  **TOETS-/SCHIJFINSTELLINGEN > BEWERK/SLA OP SNELMENU**.

## De Fn-knoppen (Functie)

Wijs rollen toe aan de functietoetsen en het midden van de achterste commandoschijf voor snelle toegang tot geselecteerde functies.

De standaardtoewijzingen zijn:

**Fn1-knop**

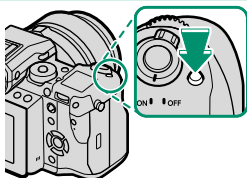

*Belichtingscorrectie*

**Fn2-knop**

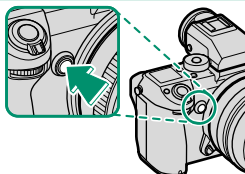

*Belichtingsafbakening*

**Fn3-knop**

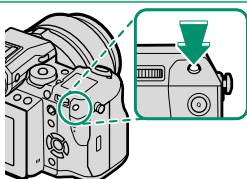

*Histogram*

**Fn4-knop**

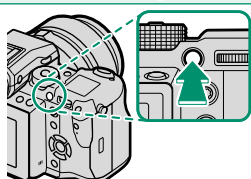

*Scherpstellingsvergrendeling*

**Fn5-knop**

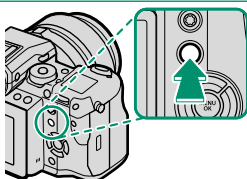

*Belichtingsvergrendeling*

**Fn6-knop**

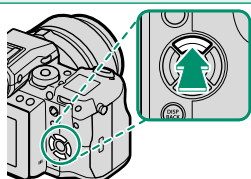

*AF modus*

**Fn7-knop**

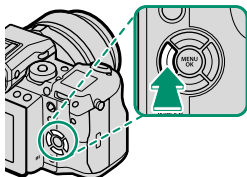

*Filmsimulatie*

**Fn8-knop**

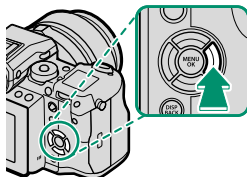

*Witbalans*

**Fn9-knop**

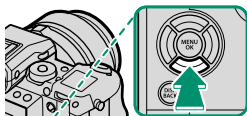

*Snelle AF*

**Midden van de achterste commandoschijf**

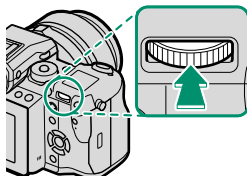

*Scherpstelloep*

## Rollen toewijzen aan de functietoetsen

Om rollen toe te wijzen aan de knoppen:

- 1 Houd de **DISP/BACK**-knop ingedrukt totdat een knopselectiemenu wordt weergegeven.

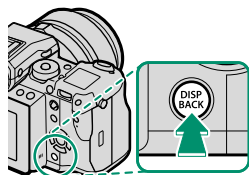

- 2 Markeer een knop en druk op **MENU/OK**.
- 3 Markeer de gewenste functie en druk op **MENU/OK** om deze aan de geselecteerde knop toe te wijzen. Kies uit:

- BELICHT. CORRECTIE
- BEELDGROOTTE
- BEELDKWALITEIT
- RAW
- FILMSIMULATIE
- KORRELEFFECT
- CHROOM KLEUREFFECT
- DYNAMISCH BEREIK
- WITBALANS
- KIES INST. OP MAAT
- SCHERPSTELGEBIED
- SCHERPSTELLOEP
- SCHERPSTELLING
- SNELLE AF
- INST. GEZICHTS-/OOGHERKEN.
- ZELFONTSPANNER
- AE-REEKS INSTELLING
- LICHTMEETSISTEEM
- SLUITERTYPE
- ISO AUTOM. INSTELLING.
- DRAADLS COMMUNICT
- FLASHFUNCTIE-INSTELLING
- TTL-VERGRENDELING
- MODELING FLASH
- AANP. MIC. GELUID
- VOORB. DIEPTESCH
- PRVW BELICHT/WITBALANS HANDM. MODUS
- VOORBEELD BEELDEFFECT
- HISTOGRAM
- ELEKTR. WATERPAS
- ALLEEN AE-VERGRENDELING
- ALLEEN AF-VERGRENDELING
- AE/AF-VERGRENDELING
- AF-AAN
- VERGRENDE. INSTE.
- PLAYBACK
- GEEN (bediening uitgeschakeld)



Knoptoewijzingen kunnen ook worden geselecteerd met behulp van **TOETS-/SCHIJFINSTELLINGEN > FUNCTIE-INS. (Fn)**. Aan de keuze-knop kan niet meer dan één functie tegelijk worden toegewezen.



## AF-AAN

---

Als **AF-AAN** is geselecteerd, kunt u de toets indrukken in plaats van de ontspanknop halverwege ingedrukt te houden.

## MODELING FLASH

---

Als **MODELING FLASH** is geselecteerd als een compatibele flitser met schoenbevestiging is bevestigd, kunt u op de knop drukken om de flitser te testen en te controleren op schaduwen en dergelijke (modeling flash).

## TTL-VERGRENDELING

---

Als **TTL-VERGRENDELING** is geselecteerd, kunt u op de toets voor het vergrendelen van flitsoutput volgens de optie geselecteerd voor **FLITSINSTELLINGEN > MODUS TTL VERGRENDELEN** drukken (📖 114).



## MIJN MENU

Verkrijg toegang tot een persoonlijk menu van veelgebruikte opties.

Om “mijn menu” weer te geven, drukt u op **MENU/OK** in de opnameweergave en selecteert u het tabblad **MY** (**MIJN MENU**).



Het tabblad **MY** is alleen beschikbaar als opties zijn toegewezen aan **MIJN MENU**.

## MIJN MENU-INSTELLINGEN

Om de items opgesomd op het tabblad **MY** (MIJN MENU) te kiezen:

- 1 Markeer  **GEbruikersinstellingen** > **MIJN MENU-INSTELLINGEN** in het tabblad  (INSTALLATIE) en druk op **MENU/OK** om de opties rechts weer te geven.

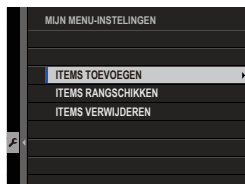

- 2 Druk de keuzeknop omhoog of omhoog om **ITEMS TOEVOEGEN** te markeren en druk op **MENU/OK**. Opties die kunnen worden toegevoegd aan "mijn menu" zijn gemarkeerd in blauw.



 Huidige items in "mijn menu" worden aangeduid met vinkjes.

- 3 Markeer een item en druk op **MENU/OK** om deze toe te voegen aan „mijn menu“.



- 4 Druk op **MENU/OK** om terug te keren naar het bewerksscherm.
- 5 Herhaal stappen 3 en 4 totdat alle gewenste items zijn toegevoegd.

 "Mijn menu" kan maximaal 16 items bevatten.

### "Mijn menu" bewerken

Om items opnieuw te rangschikken of te verwijderen, selecteert u **ITEMS RANGSCHIKKEN** of **ITEMS VERWIJDEREN** bij stap 1.



# **Randapparatuur en optionele accessoires**

# 10

## Lenzen

De camera kan gebruikt worden met lenzen voor het FUJIFILM G-bevestigingspunt.

### Lenzonderdelen

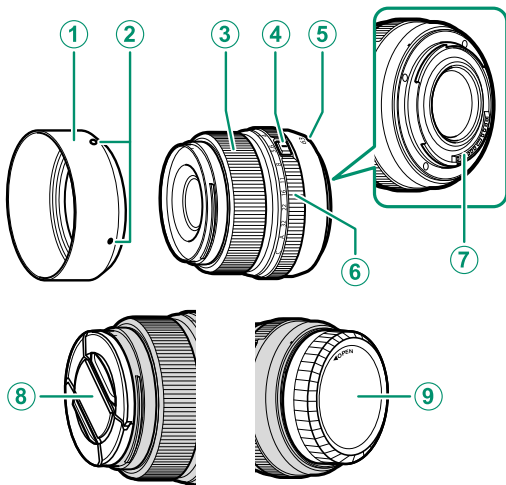

① Zonnekap

② Bevestigingsmarkeringen

③ Scherpstelling

④ Ontgrendeling diafragmaring

⑤ Bevestigingsmarkeringen (brandpuntafstand)

⑥ Diafragmaring

⑦ Signaalcontacten lens

⑧ Voorste lensdop

⑨ Achterste lensdop



Een GF63mmF2.8 R WR lens wordt hier gebruikt ter illustratie.

## Lensverzorging

Gebruik een blaaskwast om stof te verwijderen en neem vervolgens met een zachte, droge doek af. Resterende vlekken kunnen worden verwijderd met een FUJIFILM lensreinigingsdoekje waarop een kleine hoeveelheid lensreinigingsvloeistof is aangebracht. Plaats de voorste en achterste doppen terug op de camera wanneer de lens niet in gebruik is.

## Lensdoppen verwijderen

Verwijder lensdoppen zoals afgebeeld.

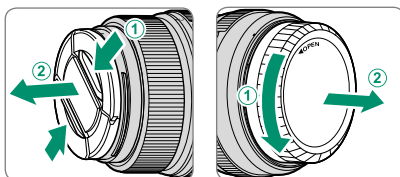

 Lensdoppen kunnen verschillen van de afgebeelde doppen.

## Zonnekappen bevestigen

Wanneer bevestigd, verminderen zonnekappen schittering en beschermen ze het voorste lenselement.

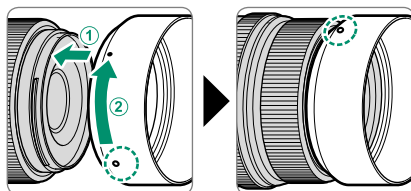

## Verticale batterijgrepen

De optionele VG-GF1 verticale batterijgreep biedt ruimte voor een extra batterij voor verbeterde duurzaamheid en maakt het makkelijker om de camera vast te houden als deze 90° gedraaid is om foto's in de „staande” (portret) stand te maken.

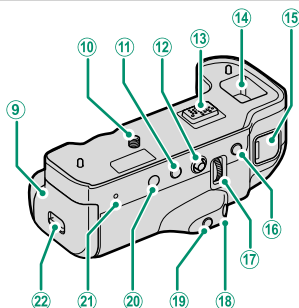
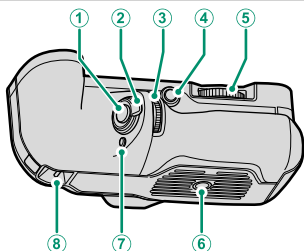

- ① Ontspanknop
- ② Bedieningsvergrendeling
- ③ Voorste commandoschijf
- ④ **Fn2**-knop (functie 2)
- ⑤ Vergrendelschroefknop
- ⑥ Statiefhouder
- ⑦ **Fn1**-knop (functie 1)
- ⑧ Oogje voor cameradraagriem
- ⑨ Afdekking batterijencompartiment
- ⑩ Borgschroef
- ⑪ **Fn5**-knop (functie 5)
- ⑫ Scherpstellingstok (scherpstelhendel)
- ⑬ Connector
- ⑭ Compartiment voor connectorkap meegeleverd met de camera
- ⑮ 15 V DC-IN-connector
- ⑯ **Fn4**-knop (functie 4)
- ⑰ Achterste commandoschijf
- ⑱ **Fn3**-knop (functie 3)
- ⑲ **Q**-knop (snelmenu)
- ⑳ **MENU/OK**-knop
- ㉑ Indicatielampjes
- ㉒ Afdekkingsvergrendeling batterijencompartiment

ⓘ Maak de clips die zijn meegeleverd met de camera niet vast aan de oogjes (⑧) van de batterijgreep.

📁 Alle toetsen voeren dezelfde functie uit als de overeenkomstige toetsen op de camera.



## De VB-GF1 bevestigen

De VB-GF1 wordt bevestigd zoals hieronder aangegeven.

- 1 Verwijder de afdekking van de verticale batterijgreepconnector van de camera en plaats het in het afdekingscompartiment van de greepconnector.

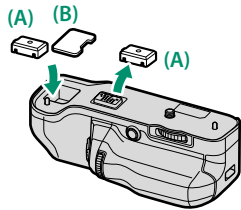
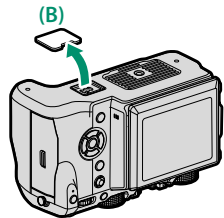

- 2 Lijn de connectoren op de greep uit met de bijbehorende connectoren op de camera. Draai aan de vergrendelingschroefknop om de vergrendelingschroef vast te zetten.

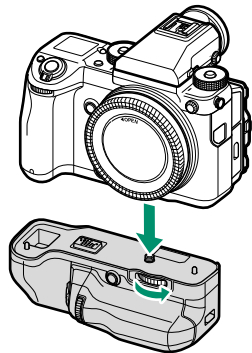

## Een batterij plaatsen

Plaats een batterij zoals hieronder getoond.

- 1 Ontgrendel en open de afdekking van het batterijencompartiment.

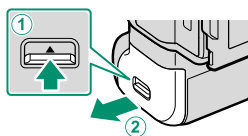

- 2 Schuif de batterij naar binnen totdat deze vergrendelt raakt.

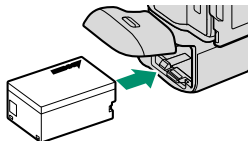

- 3 Sluit de kap van het batterijvak.

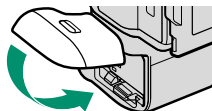



**!** De batterij in de greep wordt gebruikt voor de batterij in de camera. De camera schakelt automatisch over naar de camerabatterij als de batterij in de greep leeg is. Filmopname en lampfotografie worden beëindigd als de camera van batterij wisselt. Als de batterij in de greep leeg is, verwijdert u deze en laadt u de batterij op of plaatst u een volledig opgeladen reservebatterij. Als de camerabatterij genoeg lading heeft om de camera van stroom te voorzien, kan de batterij in de greep worden vervangen zonder dat de camera uitgeschakeld hoeft te worden.

### Gebruik van een AC-adapter

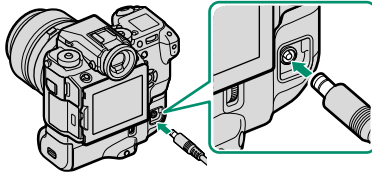
Een optionele AC-15V AC-adapter kan worden gebruikt om de camera te voeden wanneer de batterij grip is bevestigd. De batterij wordt opgeladen terwijl de adapter is aangesloten; opladen duurt ongeveer 120 minuten. Schakel de camera uit voordat u de AC-adapter afkoppelt.



De oplaadstatus van de batterij wordt aangeduid door de batterijstatus-pictogrammen wanneer de camera aan is (weergavestand) en door het indicatorlampje wanneer de camera uit is.

Batterijstatus-pictogram (camera aan)	Indicatielampje (camera uit)	Laadtoestand
 (geel)	Aan	Batterij wordt opgeladen
 (groen)	UIT	Opladen voltooid
 (rood)	Knippert	Batterij defect

## Kanteladapters zoeker

Met de optionele EVF-TL1 tilt adapter kunt u de zoeker  $\pm 45^\circ$  naar links of naar rechts draaien of tussen  $0^\circ$  en  $90^\circ$  naar boven of naar beneden.

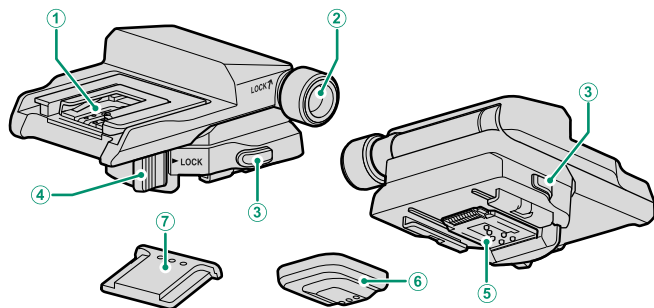

① Flitsschoen

② Kantelvergrendelknop

③ Adapterontgrendeling

④ Horizontale draaivergrendeling

⑤ Connectors

⑥ Connectorafdekking

⑦ Flitsschoenkap

## De EVF-TL1 bevestigen

Schuif de EVF-TL1 op de cameraflits-schoen en bevestig vervolgens de EV-GFX1 elektronische zoeker.

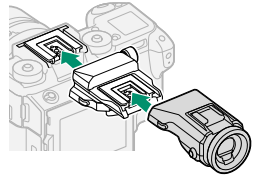

 Verwijder de flits schoenkappen van de camera en de EVF-TL1 voordat u de adapter en de zoeker bevestigt.

## De EVF-TL1 verwijderen

Verwijder de zoeker en druk vervolgens, terwijl de ontgrendelingen (1) ingedrukt worden gehouden, op de voorkant van de adapter (2) en schuif deze weg van de camera zoals getoond.

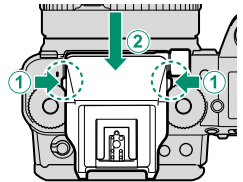

 Gebruik slechts één tilt adapter tegelijk.

## Met behulp van de EVF-TL1

Draai de zoeker naar de gewenste stand.

### De zoeker omhoog of omlaag draaien

Maak de kantelvergrendelingsknop los en draai de zoeker naar boven of naar beneden van 0° tot 90°.

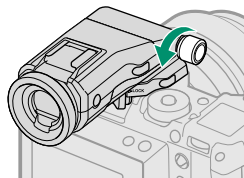

Draai, met de zoeker in de gewenste stand (①), de kantelvergrendelingsknop aan (②) om de zoeker op zijn plaats te vergrendelen.

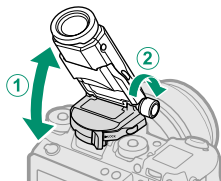

### De zoeker naar links of rechts draaien

Maak de vergrendeling voor horizontaal draaien los zoals afgebeeld en draai de zoeker naar links of rechts  $\pm 45^\circ$ .

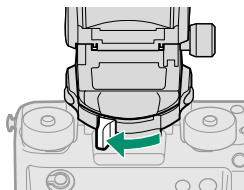

Plaats, met de zoeker in de gewenste stand (①), de horizontale draaivergrendeling naar de vergrendelde positie (②) om de zoeker op zijn plaats te vergrendelen.

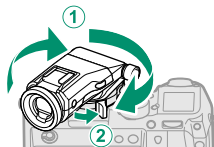

## Externe flitsers

Flitsers kunnen worden bevestigd op de flitschoen of verbonden via de sync-terminal.

Externe flitsers zijn krachtiger dan hun ingebouwde tegenhangers. Sommige ondersteunen hoge-snelheid sync (FP) en kunnen worden gebruikt bij sluitertijden sneller dan de flits-sync-snelheid, terwijl andere kunnen functioneren als hoofdflitsers die de flitsers op afstand via optische draadloze flitsbediening bedienen.



U bent mogelijk niet in staat de flitser te testen in sommige gevallen, bijvoorbeeld als een instellingenmenu wordt weergegeven op de camera.

### Rode-ogenverwijdering

Rode ogen verwijderen is beschikbaar als een andere optie dan **UIT** is geselecteerd voor **F** **FLITSINSTELLINGEN** > **VERWIJDER R. OGEN** en **AF/MF** **INSTELLINGEN** > **INST. GEZICHTS-/OOGHERKEN.** op **AAN** staat. Het verwijderen van rode ogen reduceert „rode ogen” veroorzaakt wanneer licht van de flitser wordt weerkaatst in de pupillen van het onderwerp.

## Flitsinstellingen

Om instellingen voor een flitser gemonteerd op de flitschoen of verbonden via de sync-terminal aan te passen:

- 1 Sluit de eenheid aan op de camera.
- 2 Selecteer **FLASHFUNCTIE-INSTELLING** in de opnamemodus in het menutabblad **f** (**FLITSINSTELLINGEN**). De beschikbare opties variëren per flitser.



Menu	Beschrijving	
<b>SYNC-TERMINAL</b>	Wordt weergegeven als er geen compatibele flitser is aangesloten of als een eenheid is verbonden via de sync-terminal of alleen het X-contact van de flitschoen gebruikt.	199
<b>EXTERNE FLASH</b>	Wordt weergegeven wanneer een optionele flitser is gemonteerd op de flitschoen en is ingeschakeld.	200
<b>MASTER(OPTISCH)</b>	Weergegeven als een optionele flitser die functioneert als hoofdflitser voor FUJIFILM optische draadloze flitsbediening op afstand is verbonden en ingeschakeld.	203



**SYNC-TERMINAL** zal ook worden weergegeven als een incompatibele flitser of als er geen flitser is aangesloten.

- 3 Markeer items met behulp van de keuzeknop en draai aan de achterste commandoschijf om de gemarkeerde instelling te veranderen.

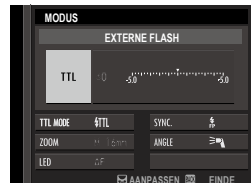

- 4 Druk op **DISP/BACK** om de veranderingen in werking te stellen.



## SYNC-TERMINAL

De volgende opties zijn beschikbaar als er geen compatibele flitser is aangesloten of als er een eenheid is aangesloten via de sync-terminal of alleen het X-contact op de flitsschoen gebruikt.

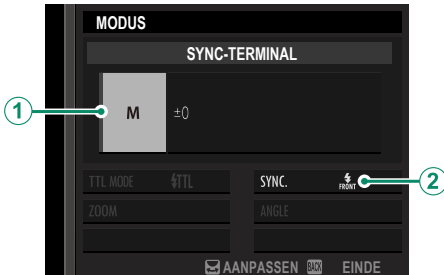

Instelling	Beschrijving
① Flitsbedieningsmodus	<p>Kies uit de volgende opties:</p> <ul style="list-style-type: none"> <li>• <b>M</b>: Een triggersignaal wordt uitgezonden vanuit de sync-terminal en flitsschoen wanneer een foto wordt gemaakt. Kies een sluitertijd langzamer dan de sync-snelheid; zelfs langzamere snelheden kunnen nodig zijn als de eenheid lange flitsen gebruikt of een langzame reactietijd heeft.</li> <li>• <b>OFF (UIT)</b>: De sync-terminal en de flitsschoen zenden geen triggersignaal uit.</li> </ul>
② Sync	<p>Kies of de flitser wordt getimed om direct nadat de sluitert opent te flitsen (<b>FRONT/1E GORDIJN</b>) of direct voordat deze sluit (<b>REAR/2E GORDIJN</b>). <b>1E GORDIJN</b> wordt aanbevolen in de meeste omstandigheden.</p>

### De sync-terminal

Gebruik de sync-terminal om de flitsers aan te sluiten die een sync-kabel vereisen.

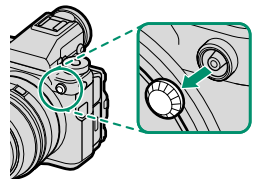

## EXTERNE FLASH

De volgende opties zijn beschikbaar als een optionele flitser met schoenbevestiging is bevestigd en is ingeschakeld.

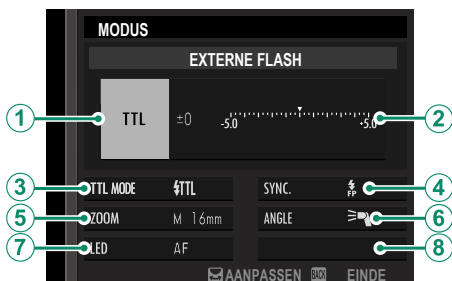

Instelling	Beschrijving
① Flitsbedieningsmodus	<p>De flitsbedieningsmodus geselecteerd met de flitser. Dit kan in sommige gevallen worden aangepast vanaf de camera: de beschikbare opties variëren per flitser.</p> <ul style="list-style-type: none"><li>• <b>TTL</b>: TTL-modus. Pas flitscompensatie (②) aan.</li><li>• <b>M</b>: De flitser flitst bij de geselecteerde uitvoer, ongeacht de helderheid van het onderwerp of de camera-instellingen. De output kan in sommige gevallen worden aangepast vanaf de camera (②).</li><li>• <b>MULTI</b>: Flits herhalen. Compatibele flitsers met schoenbevestiging zullen meerdere malen flitsen bij elke opname.</li><li>• <b>OFF (UIT)</b>: De flitser flitst niet. Sommige flitsers kunnen uitgeschakeld worden vanaf de camera.</li></ul>

Instelling	Beschrijving
<p>② Flitscompensatie/-uitvoer</p>	<p>De beschikbare opties verschillen volgens de flitsbedieningsmodus.</p> <ul style="list-style-type: none"> <li>• <b>TTL</b>: Pas flitscompensatie aan (de volledige waarde wordt mogelijk niet toegepast als de grenzen van het flitsbedieningssysteem zijn overschreden). In het geval van EF-X20, EF-20 en EF-42 wordt de geselecteerde waarde toegevoegd aan de waarde geselecteerd met de flitser.</li> <li>• <b>M/MULTI</b>: Pas flitsuitvoer aan (alleen compatibele eenheden). Kies uit waarden uitgedrukt als fracties van volledig vermogen, van 1/4 (modus <b>M</b>) of 1/4 (<b>MULTI</b>) tot 1/512 in stappen gelijk aan 1/3 EV. De gewenste resultaten kunnen niet worden bereikt bij lage waarden als zij buiten de grenzen van het flitsbedieningssysteem vallen; maak een testopname en controleer de resultaten.</li> </ul>
<p>③ Flitsmodus (TTL)</p>	<p>Kies een flitsmodus voor TTL-flitsbediening. De beschikbare opties zijn afhankelijk van welke opnamestand (<b>P</b>, <b>S</b>, <b>A</b> of <b>M</b>) is geselecteerd.</p> <ul style="list-style-type: none"> <li>• <b>TTL AUTO (FLASH AUTO)</b>: De flitser flitst alleen indien nodig; het flitsniveau wordt aangepast volgens de helderheid van het onderwerp. Er wordt een -pictogram weergegeven als de ontspanknop halverwege wordt ingedrukt toont aan dat de flitser zal flitsen als de foto wordt genomen.</li> <li>• <b>TTL (STANDAARD)</b>: De flitser flitst bij elke foto indien mogelijk; het flitsniveau wordt aangepast volgens de helderheid van het onderwerp. De flitser flitst niet als deze niet volledig is opgeladen als de ontspanknop wordt losgelaten.</li> <li>• <b>TTL SLOW (TRAGE SYNC.)</b>: Combineer de flitser met een lange sluitertijd bij het fotograferen van portretonderwerpen tegen een achtergrond met nachtdecor. De flitser flitst niet als deze niet volledig is opgeladen als de ontspanknop wordt losgelaten.</li> </ul>
<p>④ Sync</p>	<p>Regel flitstiming.</p> <ul style="list-style-type: none"> <li>• <b>FRONT (1E GORDIJK)</b>: De flitser flitst direct nadat de sluitersluiting opent (normaliter de beste keuze).</li> <li>• <b>REAR (2E GORDIJK)</b>: De flitser flitst onmiddellijk voordat de sluitersluiting sluit.</li> <li>• <b>FP (AUTO FP(HSS))</b>: Synchronisatie met hoge snelheid (alleen compatibele eenheden). De camera schakelt automatisch synchronisatie met hoge snelheid van het voorgordijn in bij sluitertijden lager dan de flitssynchronisatiesnelheid. Gelijk aan <b>1E GORDIJK</b> wanneer <b>MULTI</b> is geselecteerd voor flitsbedieningsmodus.</li> </ul>

Instelling	Beschrijving
⑤ Zoom	De hoek van de verlichting (flitsdekking) voor eenheden die flitszoom ondersteunen. Voor sommige eenheden kunnen de aanpassingen vanaf de camera gemaakt worden. Als <b>AUTO</b> is geselecteerd, wordt zoom automatisch aangepast om de dekking aan te passen aan de brandpuntsafstand van de lens.
⑥ Verlichting	<p>Als de eenheid deze functie ondersteunt, kiest u uit:</p> <ul style="list-style-type: none"> <li>•  (<b>FLASH VOEDINGSPRIOR.</b>): Win bereik door de dekking enigszins te verminderen.</li> <li>•  (<b>STANDAARD</b>): Stel dekking af op beeldhoek.</li> <li>•  (<b>PRIOR. GELIJK BEREIK</b>): Verhoog dekking enigszins voor gelijkmatigere verlichting.</li> </ul>
⑦ LED-verlichting	Kies hoe het ingebouwde LED-licht functioneert tijdens stille fotografie (alleen compatibele eenheden): als een catchlight (  / <b>CATCHLIGHT</b> ), als AF-hulpverlichting ( <b>AF/AF ASSIST</b> ) of als zowel een catchlight als AF-hulpverlichting (  / <b>AF ASSIST+CATCHLIGHT</b> ). Kies <b>OFF</b> om de LED uit te schakelen tijdens het fotograferen.
⑦ Aantal flitsen *	Kies het aantal keren dat de flitser flitst elke keer als de ontspanknop wordt losgelaten in <b>MULTI</b> -modus.
⑧ Frequentie *	Kies de frequentie waarmee de flitser flitst in <b>MULTI</b> -modus.

\* Volledige waarde wordt mogelijk niet toegepast als de grenzen van het flitsbedieningsysteem zijn overschreden.

## MASTER(OPTISCH)

De opties worden weergegeven als de eenheid momenteel functioneert als hoofdflitser voor FUJIFILM optische draadloze flitsbediening op afstand.

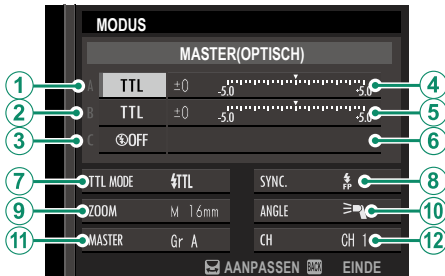

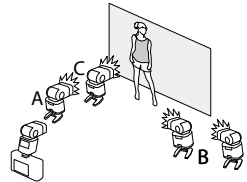

De hoofdeenheden en eenheden op afstand kunnen worden geplaatst in maximaal drie groepen (A, B en C) en flitsmodus en flitsniveau kunnen voor elke groep afzonderlijk worden aangepast. Er zijn vier kanalen beschikbaar voor communicatie tussen de eenheden; afzonderlijke kanalen kunnen worden gebruikt voor verschillende flitssystemen of om interferentie te voorkomen als meerdere systemen dicht bij elkaar werken.



Instelling	Beschrijving
① Flitsbedieningsmodus (groep A)	<p>Kies flitsbedieningsmodi voor groepen A, B en C. <b>TTL%</b> is alleen beschikbaar voor groepen A en B.</p> <ul style="list-style-type: none"> <li>• <b>TTL:</b> De eenheden in de groep flitsen in TTL-modus. Flitscompensatie kan afzonderlijk worden aangepast voor elke groep.</li> </ul>
② Flitsbedieningsmodus (groep B)	<ul style="list-style-type: none"> <li>• <b>TTL%:</b> Als <b>TTL%</b> is geselecteerd voor groep A of B, kunt u de output van de geselecteerde groep als een percentage van de andere specificeren en de algemene flitscompensatie voor beide groepen aanpassen.</li> <li>• <b>M:</b> In modus <b>M</b> flitsen de eenheden in de groep bij de geselecteerde output (uitgedrukt als een fractie van volledig vermogen) ongeacht de helderheid van het onderwerp of camera-instellingen.</li> </ul>
③ Flitsbedieningsmodus (groep C)	<ul style="list-style-type: none"> <li>• <b>MULTI:</b> Het kiezen van <b>MULTI</b> voor een groep stelt alle eenheden in alle groepen in op herhalende flitsmodus. Alle eenheden zullen meerdere malen flitsen bij elke opname.</li> <li>• <b>OFF (UIT):</b> Als <b>OFF</b> geselecteerd is, zullen de eenheden in de groep niet flitsen.</li> </ul>
④ Flitscompensatie/-output (groep A)	<p>Pas flitsniveau voor de geselecteerde groep aan volgens de optie geselecteerd voor flitsbedieningsmodus. Merk op dat de volledige waarde mogelijk niet wordt toegepast als de grenzen van het flitsbedieningssysteem zijn overschreden.</p>
⑤ Flitscompensatie/-output (groep B)	<ul style="list-style-type: none"> <li>• <b>TTL:</b> Pas flitscompensatie aan.</li> <li>• <b>M/MULTI:</b> Pas flitsoutput aan.</li> </ul>
⑥ Flitscompensatie/-output (groep C)	<ul style="list-style-type: none"> <li>• <b>TTL%:</b> Kies het evenwicht tussen groepen A en B en pas de algemene flitscompensatie aan.</li> </ul>

Instelling	Beschrijving
7 Flitsmodus (TTL)	<p>Kies een flitsmodus voor TTL-flitsbediening: De beschikbare opties zijn afhankelijk van welke opnamestand (<b>P</b>, <b>S</b>, <b>A</b> of <b>M</b>) is geselecteerd.</p> <ul style="list-style-type: none"> <li>•  <b>(FLASH AUTO)</b>: De flitser flitst alleen indien nodig; het flitsniveau wordt aangepast volgens de helderheid van het onderwerp. Er wordt een -pictogram weergegeven als de ontspanknop halverwege wordt ingedrukt toont aan dat de flitser zal flitsen als de foto wordt genomen.</li> <li>•  <b>(STANDAARD)</b>: De flitser flitst bij elke foto indien mogelijk; het flitsniveau wordt aangepast volgens de helderheid van het onderwerp. De flitser flitst niet als deze niet volledig is opgeladen als de ontspanknop wordt losgelaten.</li> <li>•  <b>(TRAGE SYNC.)</b>: Combineer de flitser met een lange sluitertijd bij het fotograferen van portretonderwerpen tegen een achtergrond met nachtdecor. De flitser flitst niet als deze niet volledig is opgeladen als de ontspanknop wordt losgelaten.</li> </ul>
8 Sync	<p>Regel flitstiming.</p> <ul style="list-style-type: none"> <li>•  <b>(1E GORDIJN)</b>: De flitser flitst direct nadat de sluitert sluit (normaliter de beste keuze).</li> <li>•  <b>(2E GORDIJN)</b>: De flitser flitst onmiddellijk voordat de sluitert sluit.</li> <li>•  <b>(AUTO FP(HSS))</b>: Synchronisatie met hoge snelheid (alleen compatibele eenheden). De camera schakelt automatisch synchronisatie met hoge snelheid van het voorgordijn in bij sluitertijden lager dan de flitssynchronisatiesnelheid. Gelijk aan <b>1E GORDIJN</b> wanneer <b>MULTI</b> is geselecteerd voor flitsbedieningsmodus.</li> </ul>
9 Zoom	<p>De hoek van de verlichting (flitsdekking) voor eenheden die flitszoom ondersteunen. Voor sommige eenheden kunnen de aanpassingen vanaf de camera gemaakt worden. Als <b>AUTO</b> is geselecteerd, wordt zoom automatisch aangepast om de dekking aan te passen aan de brandpuntsafstand van de lens.</p>

Instelling	Beschrijving
⑩ Verlichting	<p>Als de eenheid deze functie ondersteunt, kiest u uit:</p> <ul style="list-style-type: none"> <li>•  (FLASH VOEDINGSPRIOR.): Win bereik door de dekking enigszins te verminderen.</li> <li>•  (STANDAARD): Stel dekking af op beeldhoek.</li> <li>•  (PRIOR. GELIJK BEREIK): Verhoog dekking enigszins voor gelijkmatigere verlichting.</li> </ul>
⑪ Master	<p>Wijs de hoofdflitser toe aan groep A (<b>Gr A</b>), B (<b>Gr B</b>) of C (<b>Gr C</b>). Als <b>OFF</b> is geselecteerd, wordt de uitvoer van de hoofdflitser op een niveau gehouden dat de uiteindelijke foto niet beïnvloed. Alleen beschikbaar als de eenheid op de flitsschoen van de camera is bevestigd als een hoofdflitser voor FUJIFILM optische draadloze flitsbediening op afstand in de modus <b>TTL</b>, <b>TTL%</b> of <b>M</b>.</p>
⑪ Aantal flitsen	<p>Kies het aantal keren dat de flitser flitst elke keer als de ontspanknop wordt losgelaten in <b>MULTI</b>-modus.</p>
⑫ Kanaal	<p>Kies het kanaal dat wordt gebruikt door de hoofdflitser voor communicatie met de flitsers op afstand. Afzonderlijke kanalen kunnen worden gebruikt voor verschillende flitssystemen of om interferentie te voorkomen als meerdere systemen dicht bij elkaar werken.</p>
⑫ Frequentie	<p>Kies de frequentie waarmee de flitser flitst in <b>MULTI</b>-modus.</p>



# Aansluitingen

11

## HDMI-uitgang

Foto's nemen en afspelen is mogelijk via HDMI-apparaten.

### Aansluiten op HDMI-apparaten

Sluit de camera aan op TV's of andere HDMI-apparaten met behulp van een HDMI-kabel van derden.

- 1 Schakel de camera uit.
- 2 Sluit de meegeleverde kabel zoals hieronder aangeduid aan. Let op dat de connectors volledig in de aansluitingen worden gestoken.

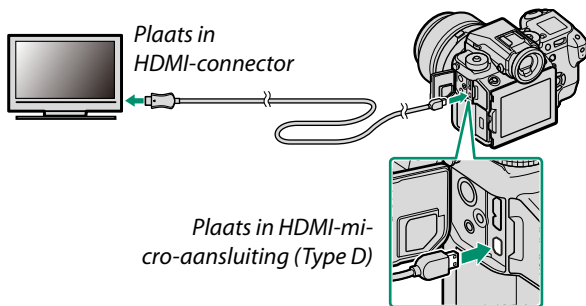

! Gebruik een HDMI-kabel die niet langer is dan 1,5 m.

- 3 Configureer het apparaat voor HDMI-ingang zoals beschreven in de documentatie meegeleverd met het apparaat.
- 4 Schakel de camera in. U kunt nu foto's nemen en afspelen terwijl u op het televisiescherm kijkt en foto's opslaan op het HDMI-apparaat.

! De USB-kabel kan niet worden gebruikt terwijl er een HDMI-kabel is aangesloten.

## Fotograferen

Neem foto's en neem films op terwijl u de scène door de camera-lens op het HDMI-apparaat bekijkt of beeldmateriaal opslaat op het HDMI-apparaat.

## Afspelen

Om het afspelen te starten, drukt u op de -knop van de camera. Het scherm van de camera wordt uitgeschakeld en foto's en films worden naar het HDMI-apparaat gezonden. Let erop dat de volume-instelling van de camera geen invloed heeft op het geluid dat door het televisietoestel wordt afgespeeld; gebruik de volumeregeling van het televisietoestel om het volume aan te passen.



Sommige televisies geven kort een zwart scherm weer wanneer het afspelen van film begint.

## Draadloze overdracht

Breng een draadloze LAN-verbinding tot stand tussen de camera en de smartphone.

Voor downloads en andere informatie bezoekt u:

<http://fujifilm-dsc.com/wifi/>

### Draadloze verbindingen: Smartphones

Installeer de "FUJIFILM Camera Remote"-app op uw smartphone om door de afbeeldingen op de camera te bladeren, geselecteerde afbeeldingen te downloaden of locatiegegevens naar de camera te kopiëren. Zodra de app is geïnstalleerd, verbindt u met behulp van de opties **OPNAME-INSTELLINGEN > DRAADLS COMMUNICT** of **MENU VOOR HERBEKIJKEN > DRAADLS COMMUNICT** in de cameramenu's.



## Aansluiten op computers via USB

Sluit de camera aan op de computer om foto's te downloaden of op afstand foto's te nemen.

### Tether-opname

Maak op afstand foto's.

#### Mac OS X/macOS

Tether-opname is beschikbaar voor kopers van Adobe® Photoshop® Lightroom® en de FUJIFILM Tether Shooting PRO of Tether Shooting plug-ins. De FUJIFILM Tether Shooting PRO en Tether Shooting plug-ins zijn beschikbaar op de Adobe add-ons-website.

#### Windows

Tether-opname is beschikbaar voor kopers van HS-V5 of van Adobe® Photoshop® Lightroom® en de FUJIFILM Tether Shooting PRO of Tether Shooting plug-ins. De FUJIFILM Tether Shooting PRO en Tether Shooting plug-ins zijn beschikbaar op de Adobe add-ons-website.

#### FUJIFILM X Acquire

Tethered shooting is ook beschikbaar voor gebruikers van FUJIFILM X Acquire, dat gratis kan worden gedownload van de FUJIFILM-website.

## Foto's naar een computer kopiëren

Foto's kunnen worden gekopieerd naar Windows en Mac OS X/ mac OS computers, zoals hieronder wordt beschreven. Voor informatie over het gebruik van de beschreven software, zie de online helpfunctie.

### Windows

MyFinePix Studio kan worden gebruikt om foto's naar een computer te kopiëren, waar ze kunnen worden opgeslagen, bekeken, geordend en afgedrukt. MyFinePix Studio is beschikbaar als download via de volgende website:

*<http://fujifilm-dsc.com/mfs/>*

Wanneer het downloaden is voltooid, dubbelklikt u op het gedownloade bestand ("MFPS\_Setup.EXE") en volgt u de instructies op het scherm om de installatie te voltooien.

### Mac OS X/macOS

Foto's kunnen worden gekopieerd naar uw computer met behulp van Image Capture (meegeleverd met uw computer) of andere software.

### RAW-bestanden bekijken

Gebruik RAW FILE CONVERTER EX 2.0 om RAW-bestanden op uw computer te bekijken, te downloaden via:

*<http://fujifilm-dsc.com/rfc/>*

## De camera aansluiten

- 1 Zoek een geheugenkaart met foto's die u naar de computer wilt kopiëren en plaats de kaart in de camera.

⚠ Stroomverlies tijdens het kopiëren kan gegevensverlies of beschadiging van de geheugenkaart tot gevolg hebben. Plaats een nieuwe of volledig opgeladen batterij in de camera voordat u deze aansluit.

- 2 Schakel de camera uit en sluit een USB 3.0 of 2.0 kabel (beide types kunnen worden gebruikt) van een derde partij aan, waarbij u oplet dat beide connectoren volledig zijn ingestoken.

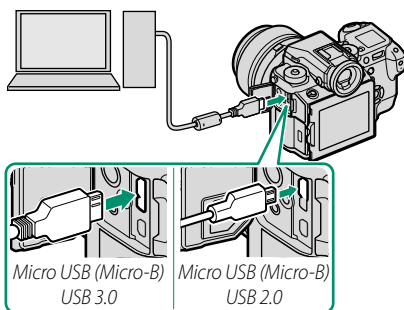

⚠ Gebruik een USB 3.0-kabel voor hogere snelheden met computers die USB 3.0 ondersteunen.

- 3 Schakel de camera in.
- 4 Kopieer foto's naar uw computer. Tijdens tethered shooting kunt u foto's kopiëren met behulp van tethered shooting-software, zoals de FUJIFILM Tethered Shooting Plug-in PRO. Anders kunt u MyFinePix Studio gebruiken of applicaties meegeleverd met uw besturingssysteem.
- 5 Wanneer de overdracht is voltooid, schakelt u de camera uit en ontkoppelt u de USB-kabel.



Als er een geheugenkaart wordt geplaatst waarop een groot aantal foto's staat, kan het enkele momenten duren voordat de software start en bent u mogelijk niet in staat de foto's te importeren of op te slaan. Gebruik een geheugenkaartlezer om de foto's over te zetten.

De USB-kabel mag niet langer dan 1,5 m zijn en moet geschikt zijn voor gegevensoverdracht. Sluit de camera rechtstreeks aan op de computer; gebruik geen USB-hub of toetsenbord.

Koppel de USB-kabel niet los terwijl gegevens worden uitgewisseld tussen de camera en de computer of plaats of verwijder geen geheugenkaarten tijdens het overdrachtproces. Het niet in acht nemen van deze voorzorgsmaatregel kan resulteren in gegevensverlies of schade aan de geheugenkaart.

Het kan in sommige gevallen gebeuren dat het niet mogelijk is om toegang te verkrijgen tot foto's die opgeslagen zijn op een netwerkserver door de software op dezelfde manier te gebruiken als men doet bij een particuliere computer.

Bij het gebruik van diensten waarvoor een internetverbinding is vereist, is de gebruiker verantwoordelijk voor alle door de telefoonmaatschappij en/of internetprovider in rekening gebrachte kosten.



## instax SHARE printers

Druk foto's af vanaf uw digitale camera naar instax SHARE printers.

### Een verbinding tot stand brengen

Selecteer  **VERBINDING INSTELLING** > **VERB.INST. instax PRNTR** en voer de instax SHARE printernaam (SSID) en het wachtwoord in.

#### De printernaam (SSID) en het wachtwoord

De printernaam (SSID) kan worden gevonden op de onderkant van de printer; het standaardwachtwoord is "1111". Als u al een ander wachtwoord heeft gekozen om af te drukken vanaf een smart-phone, voer dat wachtwoord dan in.

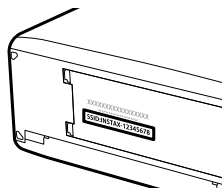

## Foto's afdrukken

- 1 Schakel de printer in.
- 2 Selecteer  **MENU VOOR HERBEKIJKEN > AFDRUK. instax PRINTER.** De camera zal verbinding maken met de printer.



 Bij het afdrukken van een beeld van een serieopname geeft u het beeld weer voordat u **AFDRUK. instax PRINTER** selecteert.

- 3 Gebruik de keuzeknop om de foto te selecteren die u wilt afdrukken, en druk vervolgens op **MENU/OK**.



 Foto's die zijn gemaakt met andere camera's kunnen niet worden afgedrukt.

Het afdrukgebied is kleiner dan het gebied zichtbaar in het LCD-scherm.

- 4 De foto wordt naar de printer gestuurd en het afdrukken start.

# 12

## Technische notities

## Accessoires van FUJIFILM

De volgende optionele accessoires zijn verkrijgbaar bij FUJIFILM. Informeer bij uw lokale FUJIFILM-vertegenwoordiger naar de meest recente informatie over accessoires die in uw regio leverbaar zijn of ga naar [http://www.fujifilm.com/products/digital\\_cameras/index.html](http://www.fujifilm.com/products/digital_cameras/index.html).

### Oplaadbare Li-ionbatterijen

**NP-T125:** Extra NP-T125 oplaadbare batterijen met hoge capaciteit kunnen naar behoefte worden bijgekocht.



### Batterijladers

**BC-T125:** Vervangende batterijladers kunnen naar behoefte worden bijgekocht.

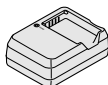

### Netstroomadapters

**AC-15V:** Gebruik deze AC 100–240 V, 50/60 Hz AC-adaptor voor langdurig fotograferen en weergave, bij het kopiëren van foto's naar een computer, of om de batterij op te laden in de camera of in de optionele batterijgreep.

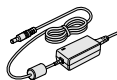

### Afstandsontpanners

**RR-90:** Hiermee kunt u het schudden van de camera verminderen of de sluiters open houden tijdens langdurige belichting.

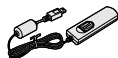

### Stereomicrofoons

**MIC-ST1:** Een externe microfoon voor filmopname.

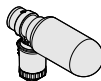

### FUJINON-lenzen

**GF-serie lenzen:** Verwisselbare lenzen uitsluitend voor gebruik met het FUJIFILM G-bevestigingspunt.



**Verticale batterij grepen**

**VG-GFX1:** Deze handgreep ondersteunt een extra batterij voor een grotere capaciteit en maakt het makkelijker de camera 90° gedraaid te houden om foto's te kadreren in „staande” (portret) richting. De batterij in de greep kan worden opgeladen met behulp van een optionele AC-15V AC adapter.

**Kanteladapters**

**EVF-TL1:** Met deze adapter kunt u de zoeker ± 45° naar links of naar rechts of tussen 0° en 90° naar boven of naar beneden draaien om foto's te maken vanuit verschillende hoeken.

**Flitsers met schoenbevestiging**

**EF-X500:** Deze klikbare flitser heeft een richtgetal van 50 (ISO 100, m) en ondersteunt FP (synchronisatie met hoge snelheid), waardoor deze gebruikt kan worden bij sluitertijden hoger dan de flitsynchronisatiesnelheid. Gevoed door vier AA-batterijen of een optionele EF-BP1 batterij, ondersteunt handmatige en TTL-flitsbediening en automatische powerzoom binnen het bereik van 24–105 mm (gelijk aan 35 mm formaat), met FUJIFILM optische draadloze flitsbediening waardoor deze flitser kan worden gebruikt als een hoofd- of externe flitser voor draadloze flitsfotografie op afstand. De flitserkop kan 90° naar boven, 10° naar beneden, 135° naar links of 180° naar rechts worden gedraaid voor indirect flitslicht.



**EF-42:** Deze klikbare flitser (gevoed door vier AA-batterijen) beschikt over een richtgetal van 42 (ISO 100, m) en ondersteunt handmatige en TTL-flitsbediening en automatische powerzoom binnen het bereik van 24–105 mm (gelijk aan 35 mm formaat). De flitserkop kan 90° naar boven, 180° naar links of 120° naar rechts worden gedraaid voor indirect flitslicht.



**EF-X20:** Deze klikbare flitser heeft een richtgetal van 20 (ISO 100, m). Gevoed door twee AAA-batterijen, lichte, compacte eenheid voorzien van een schijf voor het aanpassen van TTL-flitscompensatie of handmatige flitsoutput.

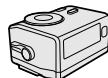

**EF-20:** Deze klikbare flitser (gevoed door twee AA-batterijen) beschikt over een richtgetal van 20 (ISO 100, m) en ondersteunt TTL-flitsbediening (handmatige flitsbediening wordt niet ondersteund). De flitserkop kan 90° naar boven worden gedraaid voor indirect flitslicht.



**Behuizingsdoppen**

**BCP-002:** Dek de lensbevestiging van de camera af wanneer er geen lens is bevestigd.

**instax SHARE printers**

**SP-1/SP-2:** Aan te sluiten via draadloos LAN om foto's te kunnen afdrukken op instax film.

# Voor uw veiligheid



## Lees deze opmerkingen voordat u de camera gebruikt

### Veiligheidsopmerkingen



- Zorg ervoor dat u uw camera goed gebruikt. Lees voor gebruik deze veiligheidsopmerkingen en uw *Gebruikershandleiding* zorgvuldig door.
- Bewaar deze veiligheidsopmerkingen na het lezen op een veilige plaats.

### Informatie over pictogrammen







De hieronder afgebeelde pictogrammen worden in deze gebruiksaanwijzing gebruikt om de ernst aan te geven van letsels of schade die kan ontstaan als de betekenis van het pictogram niet in acht wordt genomen en het product ten gevolge daarvan onjuist wordt gebruikt.

 <b>WAARSCHUWING</b>	Dit pictogram geeft aan dat het niet opvolgen van instructies kan leiden tot ernstig of fataal letsel.
 <b>ATTENTIE</b>	Dit pictogram geeft aan dat het niet opvolgen van instructies kan leiden tot persoonlijk letsel of materiële schade.















De hieronder afgebeelde pictogrammen geven de ernst van de gevolgen aan als de instructies niet worden nageleefd.

 Driehoekige pictogrammen geven aan dat deze informatie uw aandacht behoeft ("Belangrijk").
 Cirkelvormige pictogrammen met een diagonale streep geven aan dat die handeling verboden is ("Verboden").
 Opgevlude cirkels met een uitroepteken geven aan dat er een handeling moet worden verricht ("Vereist").



### WAARSCHUWING

 <small>Verwijder uit het stopcontact</small>	<b>Als er een probleem ontstaat, schakel de camera dan uit, verwijder de batterij, koppel de netadapter van de camera los en haal deze uit het stopcontact.</b> Het blijven gebruiken van de camera als deze rook of een ongewone geur verspreidt of wanneer de camera een ander gebrek vertoont, kan brand of een elektrische schok tot gevolg hebben. Neem contact op met uw FUJIFILM-dealer.
 <small>Niet in de badkamer of douche gebruiken</small>	<b>Laat geen water of andere vreemde voorwerpen de camera binnendringen.</b> Als water of andere vreemde voorwerpen in de camera terechtkomen, schakel de camera uit, verwijder de batterij, koppel de netstroomadapter los en trek deze uit het stopcontact. Het blijven gebruiken van de camera kan brand of een elektrische schok veroorzaken. Neem contact op met uw FUJIFILM-dealer.
 <small>Niet in de badkamer of douche gebruiken</small>	<b>Gebruik de camera niet in de badkamer of douche.</b> Dit kan brand of een elektrische schok veroorzaken.
 <small>Haal het apparaat niet uit elkaar</small>	<b>Probeer nooit de camera te demonteren of te modificeren (open nooit de behuizing).</b> Het niet in acht nemen van deze voorzorgsmaatregel kan brand of een elektrische schok tot gevolg hebben.
 <small>Raak geen interne onderdelen aan</small>	<b>Mocht de behuizing openbreken door een val of ander ongeluk, raak de blootliggende onderdelen dan niet aan.</b> Het niet in acht nemen van deze voorzorgsmaatregel kan een elektrische schok of letsel door het aanraken van beschadigde onderdelen tot gevolg hebben. Verwijder onmiddellijk de batterij en pas op voor letsel of een elektrische schok. Breng het product naar het verkooppunt voor advies.
 <small>Niet aanpassen</small>	<b>Het verbindingssnoer mag niet worden aangepast, verwarmd, overmatig gedraaid of uitgerekt en er mogen geen zware voorwerpen op worden geplaatst.</b> Deze handelingen zouden het snoer kunnen beschadigen en brand of een elektrische schok kunnen veroorzaken. Neem contact op met uw FUJIFILM-dealer als het snoer beschadigd is.
 <small>Niet vallen</small>	<b>Plaats de camera niet op een onstabiele ondergrond.</b> Hierdoor kan de camera vallen of kantelen en letsel veroorzaken.
 <small>Niet bewegen</small>	<b>Probeer nooit foto's te maken als u in beweging bent.</b> Gebruik de camera niet tijdens het wandelen of als u in een auto rijdt. Dit kan leiden tot een val of een verkeersongeluk.

## ⚠ WAARSCHUWING

	<b>Raak tijdens onweer de metalen onderdelen van de camera niet aan.</b> Dit kan tot een elektrische schok leiden door de ladingsoverdracht van een blikseminslag.
	<b>Gebruik de batterij niet voor andere doeleinden dan waarvoor deze bedoeld is.</b> Plaats de batterij zoals aangeduid door de merktekens.
	<b>Probeer de batterijen niet te demonteren, aan te passen of te verhitten. Laat de batterijen niet vallen, sla niet tegen ze aan, gooi ze niet en stel ze niet op een andere manier bloot aan hevige schokken. Gebruik geen batterijen die tekenen van lekkage, vervorming, verkleuring of andere onregelmatigheden vertonen. Gebruik alleen aangewezen laders om oplaadbare batterijen op te laden en probeer niet om niet-oplaadbare Li-ion of alkaline batterijen op te laden. Laat de batterijen niet kortsluiten en bewaar ze niet samen met metalen objecten.</b> Het niet in acht nemen van deze voorzorgsmaatregelen kan ertoe leiden dat de batterijen oververhit raken, vlam vatten, scheuren of gaan lekken, wat kan leiden tot brand, brandwonden of ander letsel.
	<b>Gebruik uitsluitend batterijen of netstroomadapters die voor gebruik met deze camera goedgekeurd zijn. Gebruik geen andere spanning dan de vermelde voedingsspanning.</b> Het gebruik van andere spanningsbronnen kan tot brand leiden.
	<b>Als de batterij lekt en vloeistof in contact komt met uw ogen, huid of kleding, spoelt u het betreffende gebied onmiddellijk met schoon stromend water af en zoekt u medische hulp of belt u onmiddellijk het alarmnummer.</b>
	<b>Gebruik de lader niet om andere batterijen dan hier vermeld op te laden.</b> De meegeleverde lader is uitsluitend voor gebruik met het type batterij dat met de camera wordt meegeleverd. Als u de lader gebruikt om gewone batterijen of andere types oplaadbare batterijen op te laden, dan kan dit leiden tot lekkage, oververhitting of een explosie.
	<b>Het gebruik van een flitser te dicht bij de ogen van een persoon kan visuele beperking veroorzaken.</b> Let bijzonder goed op bij het fotograferen van baby's en kleine kinderen.
	<b>Vermijd langdurig contact met warme oppervlakken.</b> Als u deze waarschuwing negeert, kan dit leiden tot brandwonden door lage temperaturen, met name bij hoge omgevingstemperaturen of bij gebruikers die last hebben van een slechte bloedsomloop of verminderd gevoel, in welk geval het gebruik van een statief of dergelijke voorzorgsmaatregelen worden aanbevolen.
	<b>Zorg ervoor dat terwijl het product aan is, geen enkel deel van het lichaam in contact blijft met het product gedurende langere periodes.</b> Als u deze waarschuwing negeert, kan dit leiden tot brandwonden door lage temperaturen, met name tijdens langdurig gebruik, bij hoge omgevingstemperaturen, of bij gebruikers die last hebben van een slechte bloedsomloop of verminderd gevoel, in welk geval het gebruik van een statief of dergelijke voorzorgsmaatregelen worden aanbevolen.
	<b>Niet gebruiken in de aanwezigheid van ontvlambare voorwerpen, explosieve gassen of stof.</b>
	<b>Als u de batterij bij u draagt, plaatst u deze in de digitale camera of bewaart u de batterij in de harde tas. Als u de batterij wilt opbergen, bergt u deze op in de harde tas. Als u de batterijen wegbrengt voor recycling, bedekt u de polen met isolatietape.</b> Door contact met andere batterijen of metalen voorwerpen kan de batterij in brand vliegen of ontploffen.
	<b>Houd geheugenkaarten, flitschoenen en andere kleine onderdelen buiten het bereik van kleine kinderen.</b> Kinderen kunnen kleine onderdelen inslikken; buiten het bereik van kinderen bewaren. Mocht een kind een klein onderdeel inslikken, raadpleeg dan een arts of bel het alarmnummer.
	<b>Bewaar buiten het bereik van kleine kinderen.</b> Onder de onderdelen die letsel kunnen veroorzaken zijn de draagriem, die verstrikt rond de nek van een kind kan raken, wat verstikking tot gevolg kan hebben, en de flitser, die een visuele beperking kan veroorzaken.
	<b>Volg de instructies van luchtvaart- en ziekenhuispersoneel op.</b> Dit product genereert radiofrequentie-emissies die kunnen interfereren met navigatie- of medische apparatuur.

## ⚠ ATTENTIE

	<b>Gebruik de camera niet op plaatsen met oliedampen, stoom, vochtigheid of stof.</b> Dit kan brand of een elektrische schok veroorzaken.
	<b>Laat de camera niet achter op plaatsen die aan extreem hoge temperaturen zijn blootgesteld.</b> Laat de camera niet achter in afgesloten ruimtes zoals in een afgesloten voertuig of in direct zonlicht. Dit kan brand veroorzaken.
	<b>Plaats geen zware voorwerpen op de camera.</b> Hierdoor kan het zware voorwerp vallen of kantelen en letsel veroorzaken.



 <b>ATTENTIE</b>	
	<b>Verplaats de camera niet terwijl deze nog steeds met het netsnoer verbonden is.</b> Trek niet aan het snoer om de netstroomadapter te verwijderen. Dit kan het netsnoer of de kabels beschadigen en brand of een elektrische schok veroorzaken.
	<b>Bedek de camera en de netstroomadapter niet en wikkel deze niet in een doek of deken.</b> Hierdoor kan de temperatuur te hoog oplopen waardoor de behuizing vervormt of waardoor er brand ontstaat.
	<b>Als u de camera reinigt of u de camera voor langere tijd niet van plan bent te gebruiken, verwijdert u de batterij en koppelt u de netstroomadapter los.</b> Doet u dit niet, dan kan dit leiden tot brand of een elektrische schok.
	<b>Na het opladen dient u de lader uit het stopcontact te verwijderen.</b> Er kan brand ontstaan als u de lader in het stopcontact laat zitten.
	<b>Bij het verwijderen van een geheugenkaart kan de kaart te snel uit de sleuf schieten. Gebruik uw vinger om deze tegen te houden en laat de kaart zachtjes los.</b> Bij het eruit schieten van de kaart kan letsel ontstaan.
	<b>Laat uw camera van binnen regelmatig nakijken en schoonmaken.</b> Een ophoping van stof in uw camera kan tot brand of een elektrische schok leiden. Neem contact op met uw FUJIFILM-dealer om de camera om de twee jaar van binnen te laten reinigen. Dit is echter niet gratis.
	<b>Explosiegevaar wanneer de batterij op onjuiste wijze vervangen wordt. Vervang de batterij alleen met hetzelfde of een soortgelijk type.</b>

### De batterij en voedingsbron

**Opmerking:** Controleer welk type batterijen in uw camera wordt gebruikt en lees de relevante paragrafen aandachtig door.

 **Waarschuwing:** Batterijen mogen niet worden blootgesteld aan overmatige warmte, zoals zonlicht, vuur of dergelijke.

Dit gedeelte beschrijft hoe u de batterijen moet hanteren zodat ze zo lang mogelijk meegaan. Verkeerd gebruik kan de levensduur verkorten of lekkage, oververhitting en ontploffing van de batterij tot gevolg hebben.

#### Li-ionbatterijen

Dit gedeelte is van toepassing als in uw camera een oplaadbare Li-ionbatterij wordt gebruikt.

De batterij is bij verscheping uit de fabriek niet opgeladen. Laad de batterij vóór gebruik op. Laat de batterij in het compartiment zitten wanneer u de camera niet gebruikt.

#### ■ Opmerkingen over de batterij

Een batterij die niet wordt gebruikt, verliest langzaam haar lading. Laad de batterij een of twee dagen vóór gebruik op. De levensduur van de batterij kan worden verlengd door de camera uit te schakelen wanneer hij niet wordt gebruikt.

De capaciteit van de batterij neemt bij lage temperaturen af; een lege batterij werkt vaak niet wanneer het koud is. Bewaar een volledig opgeladen reservebatterij op een warme plaats en verwissel de batterij wanneer dat nodig is; of bewaar de batterij in een van uw zakken en plaats de batterij pas vlak voordat u gaat fotograferen in de camera. Voorkom dat de batterij in direct contact komt met handenwarmers of andere verwarmingsapparaten.

#### ■ De batterij opladen

Laad de batterij op met de meegeleverde batterijlader. De laadtijd neemt toe wanneer de omgevingstemperatuur lager is dan +10 °C of hoger is dan +35 °C. Probeer de batterij nooit op te laden bij temperaturen boven +40 °C; opladen is niet mogelijk bij temperaturen onder +5 °C.

Probeer nooit een volledig opgeladen batterij op te laden. De batterij hoeft echter ook niet volledig ontladen te zijn om te worden opgeladen.

De batterij kan onmiddellijk na het opladen en tijdens gebruik enigszins warm aanvoelen. Dit is normaal.

#### ■ Levensduur van de batterij

Bij normale temperaturen kan de batterij minimaal 300 keer worden opgeladen. Wanneer de batterij steeds minder lang haar lading kan vasthouden, is dat een indicatie dat het einde van de levensduur van de batterij is bereikt en dat de batterij moet worden vervangen.

#### ■ Opslag

De prestatie van de batterij kan verslechteren als de batterij gedurende langere perioden in volledig opgeladen toestand ongebruikt blijft. Ontlaad de batterij volledig voordat u deze opbergt.

Wanneer de camera gedurende langere tijd niet zal worden gebruikt, neem dan de batterij uit de camera en bewaar de batterij op een droge plaats met een omgevingstemperatuur van +15 °C tot +25 °C. Bewaar de batterij niet op plaatsen waar de batterij wordt blootgesteld aan extreme temperaturen.

#### ■ **Attentie: De batterij hanteren**

- Bewaar of vervoer de batterij niet samen met metalen voorwerpen zoals kettinkjes of haarspelden.
- Stel de batterij niet bloot aan vuur of hoge temperaturen.
- Probeer de batterij niet te demonteren of te modificeren.
- Laad de batterij alleen op met de voorgeschreven batterijladers.
- Verwijder een versleten batterij onmiddellijk.
- Laat de batterij niet vallen en stel deze niet bloot aan schokken.
- Stel de batterij niet bloot aan water.
- Houd de polen van de batterij altijd schoon.
- De batterij en de camera kunnen onmiddellijk na het opladen en tijdens gebruik enigszins warm aanvoelen. Dit is normaal.

#### ■ **Attentie: Afvalverwijdering**

Lever lege batterijen in volgens de plaatselijke regels voor klein chemisch afval. Er moet gelet worden op milieu-aspecten bij het weggoien van batterijen. Gebruik het apparaat bij een gematigde temperatuur.

#### **Netroomadapters (los verkrijgbaar)**

Gebruik uitsluitend FUJIFILM-netroomadapters die voor gebruik met deze camera goedgekeurd zijn. Andere adapters kunnen de camera beschadigen.

- Gebruik de netroomadapter uitsluitend binnenshuis.
- Zorg ervoor dat de DC-stekker goed op de camera wordt aangesloten.
- Schakel de camera uit voordat u de netroomadapter afkoppelt. Koppel de adapter af door aan de stekker te trekken i.p.v. aan het snoer.
- Gebruik de netroomadapter niet met andere apparaten.
- Haal het apparaat niet uit elkaar.
- Stel de adapter niet bloot aan hoge temperaturen en vocht.
- Stel de adapter niet bloot aan sterke schokken.
- Tijdens gebruik kan de netroomadapter warm aanvoelen. Dit is normaal.
- Wanneer de netroomadapter de radio-ontvangst verstoort, moet de antenne opnieuw gericht of verplaatst worden.

#### **De camera gebruiken**

- Richt de camera niet op extreem heldere lichtbronnen, zoals de zon bij een onbewolkte lucht. Het niet in acht nemen van deze voorzorgsmaatregel kan schade aan de beeldsensor van de camera toebrengen.
- Fel zonlicht gefocust door de zoeker kan het paneel van de elektronische zoeker (EVF) beschadigen. Richt de elektronische zoeker niet op de zon.

#### **Maak proefopnamen**

Voordat u foto's gaat maken van belangrijke gebeurtenissen (zoals een huwelijk of reis), kunt u het beste enkele testopnamen maken en bekijken zodat u zeker weet dat de camera goed werkt. FUJIFILM Corporation aanvaardt geen aansprakelijkheid voor schade of inkomstenderving voortkomend uit het niet goed functioneren van het product.

#### **Opmerkingen over auteursrechten**

Opnamen gemaakt met uw digitale camerasysteem mogen zonder toestemming van de eigenaar niet worden gebruikt op een manier die de copyrightwetten overtreedt, tenzij deze uitsluitend voor privégebruik bedoeld zijn. Er zijn bepaalde beperkingen van toepassing bij het fotograferen van optredens op podia, evenementen en tentoonstellingen, zelfs wanneer de foto's alleen voor privégebruik bestemd zijn. De gebruiker wordt er ook op gewezen dat het overdragen van een geheugenkaart die foto's of gegevens bevat die onder de copyrightwetten vallen, uitsluitend toegestaan is binnen de beperkingen opgelegd door de regelgeving in het kader van deze auteursrechten.

#### **Hantering**

Stel de camera tijdens het maken en opslaan van foto's niet bloot aan schokken om correcte opnames te garanderen.

**Vloeibare kristallen**

In geval van beschadiging van het scherm moet de uiterste zorg worden betracht en ieder contact met de vloeibare kristallen worden vermeden. Neem onmiddellijk maatregelen als een van de volgende situaties zich voordoet:

- **Als vloeibare kristallen met uw huid in aanraking komen**, moet de betreffende plek onmiddellijk met een doek worden schoongemaakt en vervolgens met veel stromend water en zeep worden gewassen.
- **Als vloeibare kristallen in contact komen met de ogen**, moeten de ogen onmiddellijk gedurende minimaal 15 minuten met schoon stromend water worden uitgespoeld en moet medische hulp worden ingeroepen.
- **Als vloeibare kristallen worden ingeslikt**, moet de mond met veel schoon stromend water worden gespoeld. Drink grote hoeveelheden water en probeer over te geven, raadpleeg daarna een arts.

Hoewel het LCD-scherm met geavanceerde precisietechnologie is gefabriceerd, kan het scherm pixels bevatten die altijd zijn verlicht of nooit zijn verlicht. Dit is geen defect. Beelden opgenomen met dit product worden niet beïnvloed.

**Informatie over handelsmerken**

Digital Split Image is een handelsmerk of geregistreerd handelsmerk van FUJIFILM Corporation. xD-Picture Card en  zijn handelsmerken van FUJIFILM Corporation. De hierin gebruikte lettertypen zijn uitsluitend ontwikkeld door DynaComware Taiwan Inc. Macintosh, Mac OS en macOS en zijn in de Verenigde Staten en andere landen gedeponeerde handelsmerken van Apple Inc. Windows is een geregistreerd handelsmerk van Microsoft Corporation in de Verenigde Staten en andere landen. Adobe, het Adobe-logo, Photoshop en Lightroom zijn handelsmerken of geregistreerde handelsmerken van Adobe Systems Incorporated in de Verenigde Staten en andere landen. Wi-Fi® en Wi-Fi Protected Setup® zijn geregistreerde handelsmerken van Wi-Fi Alliance. De SDHC- en SDXC-logo's zijn handelsmerken van SD-3C, LLC. Het HDMI-logo is een handelsmerk. Alle andere handelsnamen genoemd in deze handleiding zijn de handelsmerken of geregistreerde handelsmerken van hun respectieve eigenaars.

**Elektrische interferentie**

Deze camera kan medische en luchtvaartapparatuur verstoren. Vraag in het ziekenhuis of bij de luchtvaartmaatschappij om toestemming voordat u uw camera in een ziekenhuis of vliegtuig gebruikt.

**Kleurentelevisiesystemen**

NTSC (National Television System Committee) is een kleurentelevisiesysteem dat vooral in de Verenigde Staten, Canada en Japan wordt gebruikt. PAL (Phase Alternation by Line) is een kleurentelevisiesysteem dat vooral in Europa en China wordt gebruikt.

**Exif Print (Exif Versie: 2.3)**

Exif Print is een recentelijk herzien bestandsformaat voor digitale camera's waarin samen met de foto informatie wordt opgeslagen over de manier waarop tijdens het afdrukken de optimale kleurenreproductie kan worden bereikt.

**BELANGRIJKE MEDEDELING: Lezen alvorens de software te gebruiken**

Direct of indirect exporteren, in zijn geheel of gedeeltelijk, van software met een licentie zonder de toestemming van de van toepassing zijnde bestuursorganen is verboden.

## OPMERKINGEN

Stel het apparaat niet bloot aan regen of vocht om gevaar voor brand en een schok te voorkomen.

Lees eerst de "Veiligheidsopmerkingen" en zorg dat u deze begrijpt voordat u de camera gebruikt.

### Voor klanten in Canada

#### CAN ICES-3 (B)/NMB-3(B)

**ATTENTIE:** Dit Klasse B digitale apparaat voldoet aan de Canadese norm ICES-003.

**Verklaring Industry Canada:** Dit apparaat voldoet aan de RSS-normen van Industry Canada voor vergunningsvrije apparaten. De werking is onderhevig aan de volgende twee voorwaarden: (1) Dit apparaat mag geen interferentie veroorzaken, en (2) Dit apparaat moet elke interferentie accepteren, inclusief interferentie die ongewenste werking van het apparaat kan veroorzaken.

Dit apparaat en zijn antenne(s) mogen niet samen geplaatst worden of worden opgesteld in combinatie met een andere antenne of zender, behalve geteste ingebouwde radio's. De functie Landcodeselectie is uitgeschakeld voor producten die in de VS/Canada op de markt gebracht worden.

**Verklaring over blootstelling aan straling:** De beschikbare wetenschappelijke gegevens tonen niet aan dat eventuele gezondheidsproblemen in verband worden gebracht met het gebruik van draadloze apparatuur met laag vermogen. Het is echter niet bewezen dat deze draadloze apparatuur met laag vermogen absoluut veilig is. Draadloze apparatuur met laag vermogen zenden lage niveaus van radiofrequentie-energie (RF) uit in het microgolfbereik tijdens gebruik. Terwijl hoge niveaus van RF gevolgen kunnen hebben voor de gezondheid (door verhitting van celweefsel), veroorzaakt blootstelling aan lage RF-niveaus die geen verhittingseffecten produceren, geen bekende nadelige gevolgen voor de gezondheid. Veel studies over blootstelling aan lage RF-niveaus hebben geen biologische effecten aangetoond. Sommige studies suggereren dat er bepaalde biologische effecten kunnen optreden, maar dergelijke bevindingen zijn niet bevestigd door aanvullend onderzoek. GFX 50S is getest en voldoet aan de IC stralingsblootstellingslimieten voor een ongecontroleerde omgeving en aan RSS-102 van de regels voor blootstelling aan IC radiofrequentie (RF).

### Verwijdering van elektrische en elektronische apparatuur in particuliere huishoudens

**In de Europese Unie, Noorwegen, IJsland en Liechtenstein:** Dit symbool op het product of in de handleiding en in de garantievoorwaarden en/of op de verpakking duidt aan dat dit product niet als huishoudelijk afval mag worden behandeld. In plaats daarvan moet het apparaat bij een inzamelpunt voor recycling van elektrische en elektronische apparatuur worden ingeleverd.



Door dit product op de juiste wijze weg te gooien helpt u potentiële negatieve gevolgen voor het milieu en de gezondheid van de mens voorkomen. Onjuiste verwerking van dit product kan het milieu schaden.

Dit symbool op de batterijen of accu's duidt aan dat deze batterijen niet als huishoudelijk afval mogen worden behandeld.



Als uw apparaat eenvoudig verwijderbare batterijen of accu's bevat, dient u deze overeenkomstig de lokale regels afzonderlijk in te leveren.

De recycling van materialen helpt bij het behoud van natuurlijke bronnen. Neem contact op met uw gemeente, uw inzamelpunt voor het inleveren van huishoudelijk afval of de winkel waar u het product hebt gekocht voor meer gedetailleerde informatie over recycling van dit product.

**In landen buiten de Europese Unie, Noorwegen, IJsland en Liechtenstein:** Neem contact op met uw gemeente en vraag naar de juiste wijze waarop u dit product inclusief batterijen of accu's dient weg te gooien.

**In Japan:** Dit symbool op de batterijen duidt aan dat ze afzonderlijk weggegooid moeten worden.





## Lees deze opmerkingen voordat u de camera gebruikt

### Veiligheidsopmerkingen



- Zorg ervoor dat u de lens goed gebruikt. Lees voor gebruik deze veiligheidsopmerkingen en de *Gebruikershandleiding* van de camera zorgvuldig door.
- Bewaar deze veiligheidsopmerkingen na het lezen op een veilige plaats.

### Informatie over pictogrammen

De hieronder afgebeelde pictogrammen worden in deze gebruiksaanwijzing gebruikt om de ernst aan te geven van letsel of schade die kan ontstaan als de betekenis van het pictogram niet in acht wordt genomen en het product ten gevolge daarvan onjuist wordt gebruikt.

	<b>WAARSCHUWING</b>	Dit pictogram geeft aan dat het niet opvolgen van instructies kan leiden tot ernstig of fataal letsel.
	<b>ATTENTIE</b>	Dit pictogram geeft aan dat het niet opvolgen van instructies kan leiden tot persoonlijk letsel of materiële schade.

De hieronder afgebeelde pictogrammen geven de ernst van de gevolgen aan als de instructies niet worden nageleefd.

	Driehoekige pictogrammen geven aan dat deze informatie uw aandacht behoeft ("Belangrijk").
	Cirkelvormige pictogrammen met een diagonale streep geven aan dat die handeling verboden is ("Verboden").
	Opgevulde cirkels met een uitroepteken geven aan dat er een handeling moet worden verricht ("Vereist").

### ⚠ WAARSCHUWING

	<b><i>Niet onderdompelen in of blootstellen aan water.</i></b> Het niet in acht nemen van deze voorzorgsmaatregel kan brand of een elektrische schok tot gevolg hebben.
	<b><i>Haal het apparaat niet uit elkaar (maak de behuizing niet open).</i></b> Het niet in acht nemen van deze voorzorgsmaatregel kan brand, een elektrische schok of letsel door een defect product tot gevolg hebben.
	<b><i>Mocht de behuizing openbreken door een val of ander ongeluk, raak de blootliggende onderdelen dan niet aan.</i></b> Het niet in acht nemen van deze voorzorgsmaatregel kan een elektrische schok of letsel door het aanraken van beschadigde onderdelen tot gevolg hebben. Verwijder onmiddellijk de batterij en pas op voor letsel of een elektrische schok. Breng het product naar het verkooppunt voor advies.
	<b><i>Plaats niet op onstabiele oppervlakken.</i></b> Het product kan vallen, wat letsel tot gevolg kan hebben.
	<b><i>Kijk niet in de zon door de zoekers van de lens of camera.</i></b> Het niet in acht nemen van deze waarschuwing kan permanent oogletsel tot gevolg hebben.

**⚠ ATTENTIE**

	<b>Niet gebruiken of bewaren op plaatsen blootgesteld aan stoom of rook of zeer vochtige of uitermate stoffige plaatsen.</b> Het niet in acht nemen van deze voorzorgsmaatregel kan brand of een elektrische schok tot gevolg hebben.
	<b>Laat niet in direct zonlicht liggen of op plaatsen die onderhevig zijn aan zeer hoge temperaturen, zoals in een afgesloten voertuig op een zonnige dag.</b> Het niet in acht nemen van deze voorzorgsmaatregel kan brand tot gevolg hebben.
	<b>Houd buiten het bereik van kleine kinderen.</b> In de handen van kinderen kan dit product letsel veroorzaken.
	<b>Hanteer niet met natte handen.</b> Het niet in acht nemen van deze voorzorgsmaatregel kan een elektrische schok tot gevolg hebben.
	<b>Houd de zon uit het beeld bij het fotograferen van onderwerpen met tegenlicht.</b> Zonlicht dat wordt scherpgesteld in de camera wanneer de zon zich in het beeld of vlakbij het beeld bevindt, kan brand of brandwonden veroorzaken.
	<b>Wanneer het product niet in gebruik is, plaats de lensdoppen dan terug en bewaar het product niet in direct zonlicht.</b> Zonlicht dat wordt scherpgesteld door de lens kan brand of brandwonden tot gevolg hebben.
	<b>Draag de camera of lens niet terwijl deze op een statief is bevestigd.</b> Het product kan vallen of andere voorwerpen raken, wat letsel tot gevolg kan hebben.

**Opmerking voor Europese regelgeving**

Dit product voldoet aan de volgende EU-richtlijnen:

- RoHS-richtlijn 2011/65/EU
- RE-richtlijn 2014/53/EU

Hierbij verklaar ik, FUJIFILM Corporation, dat het type radioapparatuur FF160005 conform is met Richtlijn 2014/53/EU.

De volledige tekst van de EU-conformiteitsverklaring kan worden geraadpleegd op het volgende internetadres:  
[http://www.fujifilm.com/products/digital\\_cameras/gfx/fujifilm\\_gfx\\_50s/pdf/index/fujifilm\\_gfx\\_50s\\_cod.pdf](http://www.fujifilm.com/products/digital_cameras/gfx/fujifilm_gfx_50s/pdf/index/fujifilm_gfx_50s_cod.pdf)

Deze conformiteit wordt aangegeven door de volgende conformiteitsmarkering op het product:



Deze markering is geldig voor niet-Telecom-producten en EU-geharmoniseerde Telecom-producten (bijvoorbeeld Bluetooth).

**BELANGRIJK:** Lees eerst de volgende mededelingen alvorens de ingebouwde draadloze zender van de camera te gebruiken.

Ⓢ Dit product, dat een coderingsfunctie bevat die in de Verenigde Staten is ontwikkeld, wordt gecontroleerd door de United States Export Administration Regulations en mag niet worden geëxporteerd of opnieuw worden geëxporteerd naar landen waarvoor in de Verenigde Staten een handelsembargo geldt.

- **Alleen gebruiken als onderdeel van een draadloos netwerk.** FUJIFILM aanvaardt geen aansprakelijkheid voor schade als gevolg van ongeoorloofd gebruik. Niet gebruiken in toepassingen die een hoge mate van betrouwbaarheid vereisen, bijvoorbeeld in medische apparatuur of andere systemen die direct of indirect invloed hebben op een mensenleven. Bij gebruik van het apparaat in een computer en andere systemen die een grotere mate van betrouwbaarheid eisen, moeten alle noodzakelijke voorzorgsmaatregelen worden genomen om de veiligheid te garanderen en een defect te voorkomen.
- **Alleen gebruiken in het land waar het apparaat werd aangeschaft.** Dit apparaat voldoet aan de voorschriften met betrekking tot draadloze netwerkapparaten in het land waar het werd aangeschaft. Neem alle lokale voorschriften in acht bij het gebruik van het apparaat. FUJIFILM aanvaardt geen aansprakelijkheid voor problemen die voortvloeien uit het gebruik in andere rechtsgebieden.
- **Draadloze gegevens (afbeeldingen) kunnen worden onderschept door derden.** De beveiliging van gegevens verzonden via draadloze netwerken kan niet worden gegarandeerd.
- **Gebruik het apparaat niet op plaatsen die onderhevig zijn aan magnetische velden, statische elektriciteit of radio-interferentie.** Gebruik de zender niet in de nabijheid van magnetrons of op andere plaatsen die onderhevig zijn aan magnetische velden, statische elektriciteit of radio-interferentie, waardoor ontvangst van draadloze signalen mogelijk wordt voorkomen. Wederzijdse interferentie kan zich voordoen als de zender in de nabijheid van andere draadloze apparaten in de 2,4 GHz band wordt gebruikt.
- **De draadloze zender werkt in de 2,4 GHz band met behulp van DSSS- en OFDM-modulatie.**

<b>Draadloze netwerkapparaten: Attentie</b>
---

- ***Dit apparaat werkt op dezelfde frequentie als commerciële, educatieve en medische apparaten en draadloze zenders.*** Het werkt tevens op dezelfde frequentie als zenders met een licentie en speciale laagspanningzenders zonder licentie die in RFID-trackingsystemen voor lopende banden en in andere vergelijkbare toepassingen worden gebruikt.
- ***Om interferentie met bovenstaande apparaten te voorkomen, moeten de volgende voorzorgsmaatregelen in acht worden genomen.*** Controleer of de RFID-zender niet in werking is, alvorens dit apparaat in gebruik te nemen. Merk u dat het apparaat interferentie veroorzaakt in zenders met een licentie die voor RFID-tracking worden gebruikt, stop dan onmiddellijk met gebruik van de betreffende frequentie of verplaats het apparaat naar een andere locatie. Indien u merkt dat dit apparaat interferentie veroorzaakt in RFID-trackingsystemen met lage spanning, neem dan contact op met een FUJIFILM-vertegenwoordiger.

<b>2.4DS/OF4</b>
------------------

Deze sticker duidt aan dat dit apparaat in de 2,4 GHz band werkt met behulp van DSSS- en OFDM-modulatie en interferentie kan veroorzaken op afstanden tot maximaal 40 m.

## Productverzorging

Om langdurig van uw camera te kunnen genieten, moeten onderstaande voorzorgsmaatregelen in acht worden genomen.

**Camerabehuizing:** Gebruik een zachte, droge doek om de camera te reinigen na elk gebruik. Gebruik geen alcohol, verfverdunder of andere vluchtige chemicaliën. Deze kunnen vervormingen of verkleuringen van het leer van de camerabehuizing tot gevolg hebben. Vloeistoffen op de camera moeten onmiddellijk worden verwijderd met een zachte, droge doek. Gebruik een blaaskwast om stof van de monitor te verwijderen, waarbij u oplet dat u geen krassen maakt, en neem vervolgens met een zachte, droge doek af. Resterende vlekken kunnen worden verwijderd met een FUJIFILM-lensreinigingsdoekje waarop een kleine hoeveelheid lensreinigingsvloeistof is aangebracht. Plaats de behuizingsdop terug wanneer er geen lens is bevestigd om binnendringen van stof in de camera te voorkomen.

**Beeldsensor:** Meerdere foto's ontsierd door vlekken en plekken op identieke locaties kan duiden op de aanwezigheid van stof op de beeldsensor. Reinig de sensor met behulp van  **GEBRUIKERSINSTELLINGEN > SENSORREINIGING.**



## De beeldsensor reinigen

Stof dat niet kan worden verwijderd met behulp van **☑ GEBRUIKERSINSTELLINGEN > SENSORREINIGING** kan handmatig worden verwijderd, zoals hieronder wordt beschreven.

**!** Let erop dat er kosten in rekening worden gebracht bij het repareren of vervangen van de beeldsensor als deze wordt beschadigd tijdens het reinigen.

- 1** Gebruik een blaaskwast (geen borstel) om stof van de sensor te verwijderen.

**!** Gebruik geen borstel of blaasborstel. Anders kan de sensor worden beschadigd.

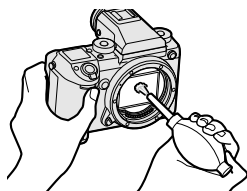

- 2** Controleer of het stof succesvol is verwijderd. Herhaal stappen 1 en 2 indien nodig.
- 3** Vervang de behuizingsdop of lens.

## Firmware-updates

Sommige functies van het product kunnen verschillen van de beschrijving meegeleverd in de handleiding vanwege de firmware-update. Voor uitgebreide informatie over ieder model, bezoekt u onze website:

[http://www.fujifilm.com/support/digital\\_cameras/software](http://www.fujifilm.com/support/digital_cameras/software)

### De Firmwareversie controleren

 De camera zal alleen de firmware-versie weergeven als er een geheugenkaart is geplaatst.

- 1 Schakel de camera uit en controleer of er een geheugenkaart is geplaatst.
- 2 Schakel de camera in terwijl u de **DISP/BACK**-knop ingedrukt houdt. De versie van de huidige firmware zal worden weergegeven; controleer de firmwareversie.
- 3 Schakel de camera uit.

## Probleemoplossing

Raadpleeg de onderstaande tabel indien u problemen ondervindt met uw camera. Als u hier geen oplossing vindt, neemt u contact op met uw lokale FUJIFILM-dealer.

### Voeding en batterij

Probleem	Oplossing
De camera kan niet worden ingeschakeld.	<ul style="list-style-type: none"><li>• <b>De batterij is leeg:</b> Laad de batterij op of plaats een volledig opgeladen reservebatterij (📖 27).</li><li>• <b>De batterij is niet goed geplaatst:</b> Plaats de batterij nogmaals en in de juiste richting (📖 30).</li><li>• <b>De afdekkap van het batterijvak is niet vergrendeld:</b> Vergrendel de afdekkap van het batterijvak (📖 30).</li></ul>
Het scherm gaat niet aan.	Het scherm gaat mogelijk niet aan als de camera wordt uitgezet en zeer snel daarna weer wordt aangezet. Druk de ontspanknop half in om het scherm aan te zetten.
De batterij raakt snel leeg.	<ul style="list-style-type: none"><li>• <b>De batterij is koud:</b> Warm de batterij op in een van uw zakken of op een andere warme plaats en stop de batterijen pas vlak voordat u gaat fotograferen in de camera.</li><li>• <b>Er zit vuil op de polen van de batterij:</b> Maak de polen van de batterij schoon met een zachte, droge doek.</li><li>• <b>AAN is geselecteerd voor  AF/MF INSTELLINGEN &gt; PRE-AF:</b> Schakel <b>PRE-AF</b> uit (📖 99).</li><li>• <b>De batterij is heel vaak opgeladen:</b> Het einde van de levensduur van de batterij is bereikt. Koop een nieuwe batterij.</li></ul>
De camera wordt plotseling uitgeschakeld.	<b>De batterij is leeg:</b> Laad de batterij op of plaats een volledig opgeladen reservebatterij (📖 27).
Het opladen start niet.	Plaats de batterij in de juiste richting in de batterijlader en sluit de lader aan op een stopcontact (📖 27, 30).
Het opladen verloopt traag.	Laad de batterij op bij kamertemperatuur.

Probleem	Oplossing
De laadindicator knippert, maar de batterij laadt niet op.	<ul style="list-style-type: none"> <li>• <b>Er zit vuil op de polen van de batterij:</b> Maak de polen van de batterij schoon met een zachte, droge doek (📖 30).</li> <li>• <b>De batterij is heel vaak opgeladen:</b> Het einde van de levensduur van de batterij is bereikt. Koop een nieuwe batterij. Neem contact op met uw FUJIFILM-dealer als de batterij nog steeds niet kan worden opgeladen (📖 218).</li> </ul>

## Menu's en schermen

Probleem	Oplossing
Weergave is niet in het Engels.	Selecteer <b>NEDERLANDS</b> voor <b>📖 GEBRUIKERSINSTELLINGEN &gt; 言語/LANG.</b> (📖 38, 148).

## Fotograferen

Probleem	Oplossing
Er wordt geen foto gemaakt wanneer de ontspanknop wordt ingedrukt.	<ul style="list-style-type: none"> <li>• <b>De geheugenkaart is vol:</b> Plaats een nieuwe geheugenkaart of wis foto's (📖 32, 129).</li> <li>• <b>De geheugenkaart is niet geformatteerd:</b> Formateer de geheugenkaart (📖 146).</li> <li>• <b>Er zit vuil op de contacten van de geheugenkaart:</b> Maak de contacten schoon met een zachte, droge doek.</li> <li>• <b>De geheugenkaart is beschadigd:</b> Plaats een nieuwe geheugenkaart (📖 32).</li> <li>• <b>De batterij is leeg:</b> Laad de batterij op of plaats een volledig opgeladen reservebatterij (📖 27).</li> <li>• <b>De camera werd automatisch uitgeschakeld:</b> Schakel de camera in (📖 35).</li> <li>• <b>U gebruikt een bevestigingsadapter van derden:</b> Selecteer <b>AAN</b> voor <b>OPNAME ZONDER LENS</b> (📖 165).</li> </ul>
Spikkels ("beeldruis") verschijnen in het scherm of in de zoeker wanneer de ontspanknop half wordt ingedrukt.	De versterking wordt verhoogd om de compositie te ondersteunen als het onderwerp slecht is belicht en het diafragma wordt verkleind, wat kan leiden tot opvallende spikkels bij het bekijken van de foto's op het scherm. Foto's die gemaakt worden met de camera blijven onaangetast.
De camera stelt niet scherp.	<b>Het onderwerp is niet geschikt voor automatische scherpstelling:</b> Gebruik scherpstelvergrendeling of handmatige scherpstelling (📖 78).

Probleem	Oplossing
Er is geen gezicht gedetecteerd.	<ul style="list-style-type: none"> <li>• <b>Het gezicht van het onderwerp wordt verborgen door een zonnebril, een hoed, lang haar of andere voorwerpen:</b> Verwijder de obstakels (📖 100).</li> <li>• <b>Het gezicht van het onderwerp beslaat slechts een klein deel van het beeld:</b> Wijzig de compositie zodat het gezicht van het onderwerp een groter deel van het beeld beslaat (📖 100).</li> <li>• <b>Het onderwerp houdt het hoofd schuin of horizontaal:</b> Vraag het onderwerp het hoofd recht te houden (📖 100).</li> <li>• <b>De camera wordt schuin gehouden:</b> Houd de camera recht.</li> <li>• <b>Het gezicht van het onderwerp is onderbelicht:</b> Fotografeer bij helder licht.</li> </ul>
Er is een verkeerd onderwerp geselecteerd.	Het geselecteerde onderwerp is dichterbij het midden van het beeld dan het hoofdonderwerp. Pas de compositie van de foto aan of schakel gezichtsdetectie uit en kadreer de foto met behulp van scherpstelvergrendeling (📖 78).
De flitser flitst niet.	<b>De batterij is leeg:</b> Laad de batterij op of plaats een volledig opgeladen reservebatterij (📖 27).
Het onderwerp wordt niet volledig door de flitser verlicht.	<ul style="list-style-type: none"> <li>• <b>Het onderwerp bevindt zich buiten het bereik van de flitser:</b> Plaats het onderwerp binnen het bereik van de flitser.</li> <li>• <b>Het venster van de flitser wordt bedekt:</b> Houd de camera op de juiste wijze vast.</li> <li>• <b>De sluitertijd is korter dan de sync snelheid:</b> Selecteer een langere sluitertijd (📖 54, 60, 244).</li> </ul>
Foto's zijn onscherp.	<ul style="list-style-type: none"> <li>• <b>De lens is vuil:</b> Maak de lens schoon (📖 189).</li> <li>• <b>De lens wordt geblokkeerd:</b> Houd voorwerpen weg van de lens (📖 41).</li> <li>• <b>!AF wordt weergegeven tijdens het fotograferen en het scherpstelkader wordt rood weergegeven:</b> Controleer de scherpstelling voordat u de opname maakt (📖 42).</li> </ul>
De foto's zijn bespikkeld	<ul style="list-style-type: none"> <li>• <b>De sluitertijd is lang en de omgevingstemperatuur is hoog:</b> Dit is normaal en duidt niet op een defect.</li> <li>• <b>Pixelmapping is vereist:</b> Voer pixelmapping uit <b>🔧 INSTELLINGEN BEELDKWALITEIT &gt; PIXELMAPPING</b> (📖 95).</li> <li>• <b>De camera werd lange tijd gebruikt bij hoge temperaturen of er wordt een temperatuurwaarschuwing weergegeven:</b> Schakel de camera uit en wacht tot hij is afgekoeld (📖 35, 241).</li> </ul>

## Afspelen

Probleem	Oplossing
De foto's zijn korrelig.	De foto's zijn met een camera van een ander merk of model gemaakt.
Zoomweergave is niet beschikbaar.	De foto's zijn gemaakt met <b>NIEUW FORMAAT</b> of met een camera van een ander merk of model.
Geen geluid bij het afspelen van films.	<ul style="list-style-type: none"><li>• <b>Het afspeelvolumen is te laag:</b> Pas het afspeelvolumen aan (📖 152).</li><li>• <b>De microfoon was bedekt:</b> Houd de camera tijdens het opnemen op de juiste wijze vast.</li><li>• <b>De luidspreker wordt afgedekt:</b> Houd de camera tijdens het afspelen op de juiste wijze vast.</li></ul>
De geselecteerde foto's zijn niet gewist.	Sommige van de te wissen foto's zijn beveiligd. Verwijder de beveiliging met het apparaat waarmee de beveiliging is aangebracht (📖 133).
De bestandsnummering wordt onverwacht teruggezet.	De afdekkap van het batterijvak werd geopend terwijl de camera was ingeschakeld. Schakel de camera uit voordat u de afdekkap van het batterijvak opent (📖 169).



## Aansluitingen

Probleem	Oplossing
Het scherm geeft geen beeld.	<b>De camera is aangesloten op een TV:</b> Foto's worden weergegeven op de TV in plaats van op het scherm van de camera (📖 16, 208). <ul style="list-style-type: none"><li>• <b>De camera is niet goed aangesloten:</b> Sluit de camera op de juiste wijze aan (📖 16, 208).</li><li>• <b>Het kanaal van het televisietoestel is ingesteld op "TV":</b> Stel de ingang in op "HDMI" (📖 16, 208).</li><li>• <b>Het volume van het televisietoestel is te laag:</b> Gebruik de volumeregeling van het televisietoestel om het volume aan te passen (📖 16, 208).</li></ul>
Geen beeld of geluid op de tv.	
Zowel de televisie- en de cameramonitor zijn leeg.	<b>De weergavemodus wordt geselecteerd met de VIEW MODE-knop EVF ONLY + </b> : Plaats uw oog tegen de zoeker of gebruik de <b>VIEW MODE</b> -knop om een andere weergavemodus te selecteren.
De computer herkent de camera niet.	Controleer of de camera en computer juist zijn aangesloten (📖 211).
Kan geen RAW- of JPEG-bestanden naar computer overzetten.	Gebruik MyFinePix Studio om foto's over te zetten (alleen Windows; 📖 211).

## Draadloze overdracht

Voor meer informatie over het oplossen van problemen voor draadloze verbindingen bezoekt u:

<http://digital-cameras.support.fujifilm.com/app?pid=x>

Probleem	Oplossing
Problemen bij het verbinden met of het uploaden van foto's naar een smartphone.	<ul style="list-style-type: none"> <li>• <b>De smartphone is te ver weg:</b> Plaats de apparaten dichterbij (📖 210).</li> <li>• <b>Naburige apparaten veroorzaken radio-interferentie:</b> Plaats de camera en smartphone uit de buurt van magnetrons of draadloze telefoons (📖 210).</li> </ul>
Kan geen afbeeldingen uploaden.	<ul style="list-style-type: none"> <li>• <b>De smartphone is met een ander apparaat verbonden:</b> De smartphone en camera kunnen slechts met één apparaat tegelijk worden verbonden. Verbreek de verbinding en probeer opnieuw (📖 210).</li> <li>• <b>Er bevinden zich meerdere smartphones in de directe omgeving:</b> Probeer opnieuw verbinding te maken. De aanwezigheid van meerdere smartphones kan de verbinding bemoeilijken (📖 210).</li> <li>• De huidige afbeelding betreft een film of werd op een ander apparaat gecreëerd en kan niet naar een smartphone worden geüpload (📖 210).</li> </ul>
De smartphone geeft geen foto's weer.	<p>Selecteer <b>AAN</b> voor  <b>VERBINDING INSTELLING</b> &gt; <b>DRAADLOOS INSTEL.</b> &gt; <b>VERKLEIN(SP)</b> . Het selecteren van <b>UIT</b> verhoogt uploadtijden voor grotere afbeeldingen; bovendien kunnen sommige telefoons geen afbeeldingen weergeven die groter zijn dan een bepaald formaat (📖 172).</p>

## Diversen

Probleem	Oplossing
De camera reageert niet.	<ul style="list-style-type: none"> <li>• <b>Tijdelijke storing van de camera:</b> Verwijder de batterij en plaats deze opnieuw (📖 30).</li> <li>• <b>De batterij is leeg:</b> Laad de batterij op of plaats een volledig opgeladen reservebatterij (📖 27).</li> <li>• <b>De camera is aangesloten op een draadloos LAN:</b> Beëindig de verbinding.</li> <li>• <b>De bedieningen zijn vergrendeld:</b> Houd de knop <b>MENU/OK</b> vast om de knoppen te ontgrendelen (📖 5).</li> <li>• <b>Tethered shooting is bezig:</b> de camera bediening kan niet worden gebruikt terwijl de tethered shooting bezig is. Kies een andere stand (📖 174).</li> </ul>
De camera functioneert niet naar behoren.	Verwijder de batterij en plaats deze opnieuw (📖 30). Neem contact op met uw FUJIFILM-dealer wanneer het probleem zich blijft voordoen.
Geen geluid.	Pas het volume aan (📖 151).
De EVF gaat niet aan.	<b>De EVF is niet goed aangesloten:</b> Schuif de EVF aan totdat deze op zijn plaats klikt (📖 11).



## Waarschuwingsberichten en -aanduidingen

Op het scherm kunnen de volgende waarschuwingen worden weergegeven.

Waarschuwing	Beschrijving
 (rood)	Batterij bijna leeg. Laad de batterij op of plaats een volledig opgeladen reservebatterij.
 (knippert rood)	De batterij is leeg. Laad de batterij op of plaats een volledig opgeladen reservebatterij.
<b>!AF</b> (weergegeven in rood met rood scherpstelkader)	De camera is niet in staat scherp te stellen. Gebruik scherpstelvergrendeling om eerst scherp te stellen op een ander onderwerp dat zich op dezelfde afstand bevindt en bepaal pas daarna de compositie van de foto.
Het diafragma of de sluitertijd wordt rood weergegeven	Het onderwerp is te helder of te donker en de foto wordt over- of onderbelicht. Gebruik de flitser voor extra belichting wanneer u foto's neemt van slecht belichte onderwerpen.
<b>SCHERPSTELFOUT</b> <b>LENSAANSTURING DEFECT</b> <b>SCHAKEL DE CAMERA UIT</b> <b>EN SCHAKEL DIE WEER IN</b>	Storing van de camera. Schakel de camera uit en weer in. Neem contact op met een FUJIFILM-dealer wanneer de melding blijft verschijnen.
<b>GEEN KAART</b>	De sluitser kan alleen worden ontspannen wanneer een geheugenkaart is geplaatst. Plaats een geheugenkaart.
<b>KAART NIET GEFORMATEERD!</b>	<ul style="list-style-type: none"><li>• <b>De geheugenkaart is niet geformatteerd of de geheugenkaart werd in een computer of ander apparaat geformatteerd:</b> Formateer de geheugenkaart met behulp van  <b>GEbruikersinstellingen &gt; FORMATTEREN.</b></li><li>• <b>De contacten van de geheugenkaart moeten worden schoongemaakt:</b> Maak de contacten schoon met een zachte, droge doek. Formateer de geheugenkaart als de melding opnieuw verschijnt. Wanneer de melding voortdurend terugkomt, moet de geheugenkaart worden vervangen.</li><li>• <b>Storing van de camera:</b> Neem contact op met een FUJIFILM-dealer.</li></ul>
<b>LENSFOUT</b>	Schakel de camera uit, verwijder de lens, reinig de bevestigingsoppervlakken en plaats vervolgens de lens terug en schakel de camera in. Neem contact op met een FUJIFILM-dealer wanneer het probleem zich blijft voordoen.

Waarschuwing	Beschrijving
<b>KAARTFOUT</b>	<ul style="list-style-type: none"> <li>• <b>Voor ingebruikname in de camera werd de geheugenkaart niet geformatteerd:</b> Formateer de kaart.</li> <li>• <b>De contacten van de geheugenkaart moeten worden schoongemaakt of de geheugenkaart is beschadigd:</b> Maak de contacten schoon met een zachte, droge doek. Formateer de geheugenkaart als de melding opnieuw verschijnt. Wanneer de melding voortdurend terugkomt, moet de geheugenkaart worden vervangen.</li> <li>• <b>Incompatibele geheugenkaart:</b> Gebruik een compatibele geheugenkaart.</li> <li>• <b>Storing van de camera:</b> Neem contact op met een FUJIFILM-dealer.</li> </ul>
<b>BEVEILIGDE KAART</b>	De geheugenkaart is vergrendeld. Ontgrendel de kaart.
<b>BEZIG MET OPSLAAN</b>	De geheugenkaart is onjuist geformatteerd. Gebruik de camera om de kaart te formatteren.
<b>SD GEHEUGEN VOL</b>	De geheugenkaart is vol en foto's kunnen niet worden vastgelegd. Wis foto's of plaats een geheugenkaart waarop meer vrije ruimte beschikbaar is.
<b>SCHRIJFFOUT NAAR KAART</b>	<ul style="list-style-type: none"> <li>• <b>Geheugenkaartfout of verbindingfout:</b> Plaats de geheugenkaart nog een keer of schakel de camera uit en weer in. Neem contact op met een FUJIFILM-dealer wanneer de melding blijft verschijnen.</li> <li>• <b>Onvoldoende geheugen om extra foto's op te slaan:</b> Wis foto's of plaats een geheugenkaart waarop meer vrije ruimte beschikbaar is.</li> <li>• <b>De geheugenkaart is niet geformatteerd:</b> Formateer de geheugenkaart.</li> </ul>
<b>MAX. NUM. BEREIKT</b>	De camera heeft de hoogste nummering (999-9999) bereikt. Formateer de geheugenkaart en selecteer <b>RESET</b> voor <b>OPSLAAN SET-UP &gt; NUMMERING</b> . Maak een foto om de nummering terug te zetten naar 100-0001, selecteer vervolgens <b>CONTINU</b> voor <b>NUMMERING</b> .

Waarschuwing	Beschrijving
<b>KAART LEESFOUT</b>	<ul style="list-style-type: none"> <li>• <b>Het bestand is beschadigd of niet met deze camera aangemaakt:</b> Het bestand kan niet worden gelezen.</li> <li>• <b>De contacten van de geheugenkaart moeten worden schoongemaakt:</b> Maak de contacten schoon met een zachte, droge doek. Formateer de geheugenkaart als de melding opnieuw verschijnt. Wanneer de melding voortdurend terugkomt, moet de geheugenkaart worden vervangen.</li> <li>• <b>Storing van de camera:</b> Neem contact op met een FUJIFILM-dealer.</li> </ul>
<b>DEZE FOTO IS BEVEILIGD</b>	U heeft geprobeerd een beveiligde foto te wissen of te draaien. Verwijder de beveiliging en probeer het opnieuw.
<b>UITSNEDE NIET MOGELIJK</b>	De foto is beschadigd of niet met deze camera aangemaakt.
<b>DPOF LEESFOUT</b>	Printopdrachten kunnen niet meer dan 999 foto's bevatten. Kopieer extra foto's die u wilt afdrukken naar een andere geheugenkaart en maak een tweede printopdracht aan.
<b>DRAAIEN NIET MOGELIJK</b>	De geselecteerde foto kan niet worden gedraaid.
 <b>DRAAIEN NIET MOGELIJK</b>	Films kunnen niet worden gedraaid.
<b>INSTELLEN DPOF</b>	De foto kan niet met DPOF worden afgedrukt.
 <b>GEEN</b>	Films kunnen niet met DPOF worden afgedrukt.
 <b>NIET MOGELIJK</b>	Verwijdering van rode ogen kan niet worden toegepast op films.
 <b>NIET MOGELIJK</b>	Op de foto's die met andere camera's zijn gemaakt, kan geen rode-ogenverwijdering worden toegepast.
!⚠ (geel)	Schakel de camera uit en wacht tot hij is afgekoeld. Het aantal spikkels op foto's kan toenemen als deze waarschuwing wordt weergegeven.
!⚠ (rood)	Schakel de camera uit en wacht tot hij is afgekoeld. Wanneer deze waarschuwing wordt weergegeven, kunnen geen films worden opgenomen, kunnen er meer vlekken voorkomen, en kunnen prestaties, inclusief beeldsnelheid en weergavekwaliteit, afnemen.

## Capaciteit geheugenkaart

De volgende tabel toont de opnametijd of het aantal foto's beschikbaar met verschillende beeldformaten. Alle genoemde aantallen zijn bij benadering; de bestandsgroottes zijn afhankelijk van de opgenomen scène, waardoor er grote verschillen kunnen zijn in het aantal bestanden dat kan worden opgeslagen. Het kan ook voorkomen dat het resterende aantal opnamen en de resterende opnametijd niet gelijkmatig afnemen.

		Capaciteit	8 GB			16 GB		
			SUPER FINE	FINE	NORMAL	SUPER FINE	FINE	NORMAL
Foto's	4:3		254	381	607	524	785	1253
	RAW (GEDECOMPRIEERD)		66			137		
	RAW (VERLIESVRIJ GECOMPRIM.)		127			265		
Films*	1080/29,97P, 25P, 24P, 23,98P		26 minuten			54 minuten		
	720/29,97p, 25P, 24P, 23,98P		51 minuten			105 minuten		

\* Gebruik een UHS-snelheidsklasse 1 kaart of hoger. Afzonderlijke films kunnen maximaal 30 minuten lang zijn.

Hoewel filmopname zonder onderbrekingen blijft doorgaan als de bestandsgrootte 4 GB bereikt, wordt daaropvolgend materiaal opgenomen in een afzonderlijk bestand dat afzonderlijk bekeken moet worden.

## Technische gegevens

Systeem																	
Model	FUJIFILM GFX 50S																
Productnummer	FF160005																
Effectieve pixels	Ong. 51,4 miljoen																
Beeldsensor	43,8 mm × 32,9 mm Bayer array met primaire kleurenfilter																
Opslagmedia	Door FUJIFILM aanbevolen SD-/SDHC-/SDXC-geheugenkaarten																
Geheugenkaartsleuven	Twee SD-geheugenkaartsleuven (UHS-II compatibel)																
Bestandssysteem	Compatibel met Design Rule for Camera File System (DCF), Exif 2.3 en Digital Print Order Format (DPOF)																
Bestandsindeling	<ul style="list-style-type: none"> <li>• <b>Foto's:</b> Exif 2.3 JPEG (gecomprimeerd); RAW (originele RAF-indeling, gedecomprimeerd of gecompriemd met behulp van een verliesvrij algoritme; speciale software vereist); RAW + JPEG beschikbaar; TIFF (RGB)</li> <li>• <b>Films:</b> H.264-norm met stereogeluid (MOV)</li> <li>• <b>Audio (spraakmemo's):</b> Stereogeluid (WAV)</li> </ul>																
Beeldformaat	<table border="0"> <tbody> <tr> <td><b>L 4:3</b> (8256 × 6192)</td> <td><b>S 4:3</b> (4000 × 3000)</td> </tr> <tr> <td><b>L 3:2</b> (8256 × 5504)</td> <td><b>S 3:2</b> (4000 × 2664)</td> </tr> <tr> <td><b>L 16:9</b> (8256 × 4640)</td> <td><b>S 16:9</b> (4000 × 2248)</td> </tr> <tr> <td><b>L 1:1</b> (6192 × 6192)</td> <td><b>S 1:1</b> (2992 × 2992)</td> </tr> <tr> <td><b>L 65:24</b> (8256 × 3048)</td> <td><b>S 65:24</b> (4000 × 1480)</td> </tr> <tr> <td><b>L 5:4</b> (7744 × 6192)</td> <td><b>S 5:4</b> (3744 × 3000)</td> </tr> <tr> <td><b>L 7:6</b> (7232 × 6192)</td> <td><b>S 7:6</b> (3504 × 3000)</td> </tr> <tr> <td><b>RAW</b> (8256 × 6192)</td> <td><b>TIFF</b> (8256 × 6192)</td> </tr> </tbody> </table>	<b>L 4:3</b> (8256 × 6192)	<b>S 4:3</b> (4000 × 3000)	<b>L 3:2</b> (8256 × 5504)	<b>S 3:2</b> (4000 × 2664)	<b>L 16:9</b> (8256 × 4640)	<b>S 16:9</b> (4000 × 2248)	<b>L 1:1</b> (6192 × 6192)	<b>S 1:1</b> (2992 × 2992)	<b>L 65:24</b> (8256 × 3048)	<b>S 65:24</b> (4000 × 1480)	<b>L 5:4</b> (7744 × 6192)	<b>S 5:4</b> (3744 × 3000)	<b>L 7:6</b> (7232 × 6192)	<b>S 7:6</b> (3504 × 3000)	<b>RAW</b> (8256 × 6192)	<b>TIFF</b> (8256 × 6192)
<b>L 4:3</b> (8256 × 6192)	<b>S 4:3</b> (4000 × 3000)																
<b>L 3:2</b> (8256 × 5504)	<b>S 3:2</b> (4000 × 2664)																
<b>L 16:9</b> (8256 × 4640)	<b>S 16:9</b> (4000 × 2248)																
<b>L 1:1</b> (6192 × 6192)	<b>S 1:1</b> (2992 × 2992)																
<b>L 65:24</b> (8256 × 3048)	<b>S 65:24</b> (4000 × 1480)																
<b>L 5:4</b> (7744 × 6192)	<b>S 5:4</b> (3744 × 3000)																
<b>L 7:6</b> (7232 × 6192)	<b>S 7:6</b> (3504 × 3000)																
<b>RAW</b> (8256 × 6192)	<b>TIFF</b> (8256 × 6192)																
Lensbevestiging	FUJIFILM G-bevestiging																
Gevoeligheid	<ul style="list-style-type: none"> <li>• <b>Stille foto's:</b> Standaard uitvoergevoeligheid gelijk aan ISO 100 – 12800 in stappen van 1/3 EV; AUTO; uitgebreide uitvoergevoeligheid gelijk aan ISO 50, 25600 of 51200 of 102400</li> <li>• <b>Films:</b> Standaard uitvoergevoeligheid gelijk aan ISO 200 – 6400 in stappen van 1/3 EV</li> </ul>																
Lichtmeting	256-segmenten door-de-lens (TTL) lichtmeting; MULTI, SPOT, INTEGRAAL, CENTRUMGEORIËNTEERD																
Belichtingsregeling	Geprogrammeerd AE (met programmaverschuiving), sluiterprioriteit AE, diafragma prioriteit AE en handmatige belichting																
Belichtingscompensatie	<ul style="list-style-type: none"> <li>• <b>Foto's:</b> -5 EV – +5 EV in stappen van 1/3 EV</li> <li>• <b>Films:</b> -2 EV – +2 EV in stappen van 1/3 EV</li> </ul>																

## Systeem

Sluiter tijd	Modus P	Andere modi	Tijd	Lamp
<b>MECHANISCHE SLUITER</b>	4 s tot 1/4000 s	60 min. tot 1/4000 s	60 min. tot 1/4000 s	Max. 60 min.
<b>E-FR. GORDIJNSL.</b>				
<b>ELEKTRONISCHE SLUITER</b>	4 s tot 1/16000 s	60 min. tot 1/16000 s	60 min. tot 1/16000 s	Max. 60 min.
<b>MECHANISCH+ ELEKTRONISCH</b>				
<b>E-FRONT GORD.+ ELEK.</b>				

### Continu

- **Beschikbare framesnelheid (JPEG):** 3,0 fps
- **Geschatte maximum aantal foto's per serieopname:** 25



De framesnelheid is afhankelijk van de opnameomstandigheden en het aantal opgenomen beelden. Daarnaast kunnen de framesnelheid en het aantal foto's per serie variëren afhankelijk van het type geheugenkaart.

### Scherpstelling

- **Modus:** Enkelvoudig of continue AF; handmatig scherpstellen met scherpstelling
- **Selectie scherpstelgebied:** ENKEL PUNT, ZONE, GROOTHOEK/TRACKING
- **Automatische scherpstellingssysteem:** TTL-contrastdetectie

### Witbalans

Aangepast 1, Aangepast 2, Aangepast 3, kleurtemperatuurselectie, automatisch, direct zonlicht, schaduw, daglicht tl-verlichting, warmwit tl-verlichting, koelwit tl-verlichting, gloeilampverlichting en onder water

### Zelfontspanner

Uit, 2 sec., 10 sec.

### Flitsmodus

- **MODUS:** TTL-MODUS (FLASH AUTO, STANDAARD, TRAGE SYNC.), HANDMATIG, MULTI, OFF
- **SYNC-MODUS:** 1E GORDIJN, 2E GORDIJN, AUTO FP(HSS)
- **VERWIJDER R. OGEN:** FLASH+VERWIJDEREN, FLASH, VERWIJDEREN, UIT

### Flitsschoen

Accessoireschoen met TTL-contacten; ondersteunt synchronisatiesnelheden tot 1/125 sec.









### Sync-contact

X-contact; ondersteunt snelle synchronisatiesnelheden tot 1/125 s

### Sync-terminal

Meegeleverd

## Stelsel

<b>Zoeker</b>	EVF-GFX1 verwisselbare elektronische zoeker (meegeleverd)	
<b>LCD-scherl</b>	<ul style="list-style-type: none"> <li>• <b>Achterste monitor:</b> 3,2-in/8,1 cm, 2.360k-stippen LCD-kleuren touch screen met 3-wegs kanteling</li> <li>• <b>Draagbare monitor:</b> 1,28-in/3,25 cm, 128 × 128-stip geheugen LCD-monitor</li> </ul>	
<b>Films (met stereo-geluid)</b>	 <b>1080/29.97P</b>	 <b>720/29.97P</b>
	 <b>1080/25P</b>	 <b>720/25P</b>
	 <b>1080/24P</b>	 <b>720/24P</b>
	 <b>1080/23.98P</b>	 <b>720/23.98P</b>

## In-/uitgangsaansluitingen

<b>Microfoonconnector</b>	ø3,5 mm mini-stereo aansluiting
<b>Koptelefoon</b>	ø3,5 mm mini-stereo aansluiting
<b>Digitale in-/uitgang</b>	USB3.0 Hogesnelheid; Micro USB-aansluiting (Micro-B)
<b>HDMI-uitgang</b>	HDMI-micro-aansluiting (Type D)
<b>Connector afstandsonspanner</b>	ø2,5 mm 3-pool mini-aansluiting
<b>DC IN</b>	Meegeleverd

## Stroomvoeding/overige

### Stroomvoeding

- NP-T125 oplaadbare batterij (meegeleverd met de camera)
- AC-15V AC adapter (apart verkrijgbaar)

### Levensduur van de batterij

- **Batterijtype:** NP-T125
- **Foto's:** Het aantal beelden hangt af van de optie die is geselecteerd voor **AUTOM. ENERGIEBESPARING**:

Alleen Camera batterij		
AUTOM. ENERGIEBESPARING	LCD	EVF
AAN	Circa 400	Circa. 400
UIT	Circa 340	Circa 340

Met batterij grip		
AUTOM. ENERGIEBESPARING	LCD	EVF
AAN	Circa 800	Circa. 800
UIT	Circa 660	Circa 660

- **Films:** De lengte van filmopnamen die kunnen worden gemaakt, varieert afhankelijk van de filmmodus:

Modus	Werkelijke levensduur van de batterij voor filmopname	Resterende levensduur van de batterij voor filmopname
	Circa 145 minuten	Circa 70 minuten

CIPA-norm, gemeten in modus **P**, met volledig opgeladen batterij (NP-T125), GF63mmF2.8 R WR lens, en SD-geheugenkaart.

**Opmerking:** De levensduur van de batterij varieert afhankelijk van laadniveau en neemt af bij lage temperaturen.

### Camera-afmetingen (B × H × D)

147,5 mm × 94,2 mm × 91,4 mm (41,6 mm zonder uitstekende delen, gemeten op het dunste gedeelte)

### Cameragewicht

Circa 740 g, exclusief batterij, accessoires en geheugenkaart

### Gebruiksgewicht

Circa 825 g, inclusief batterij en geheugenkaart

### Gebruiksomstandigheden

- **Temperatuur:** -10 °C tot +40 °C (+5 °C tot +40 °C wanneer de accu wordt opgeladen)
- **Vochtigheid:** 10% tot 80% (geen condensvorming)



**Draadloze zender****Normen** IEEE 802.11b/g/n (standaard draadloos protocol)**Werkingsfrequentie** 2412 MHz–2462 MHz (11 kanalen)**Maximaal radiofrequentievermogen** 10,16 dBm**(EIRP)****Toegangsprotocollen** Infrastructuur**EVF-GFX1 verwisselbare elektronische zoeker****Type** OLED**Grootte** 0,5-in/1,3 cm**Aantal pixels** Ongeveer 3.690.000 stippen**Vergroting** 0,85 × met 50 mm lens (35 mm formaat) op oneindig en de dioptrie ingesteld op  $-1,0 \text{ m}^{-1}$ **Diagonale beeldhoek** Ongeveer  $40^\circ$  (horizontale beeldhoek van ongeveer  $33^\circ$ )**Dioptrieregelaar**  $-4$  tot  $+2 \text{ m}^{-1}$ **Oogpuntsafstand** Ongeveer 23 mm**Afmetingen** 53,6 mm × 36,4 mm × 80,1 mm  
(B × H × D)**Gewicht** Circa 95 g**NP-T125 oplaadbare batterij****Nominale spanning** 10,8 V**Nominale capaciteit** 1250 mAh**Gebruikstemperatuur**  $-10^\circ\text{C}$  tot  $+40^\circ\text{C}$ **Afmetingen** 36,0 mm × 54,4 mm × 26,0 mm  
(B × H × D)**Gewicht** Circa 81 g

**BC-T125-batterijlader**

<b>Nominale invoer</b>	100V – 240V AC, 50/60 Hz
<b>Ingangscapaciteit</b>	23 – 31 VA
<b>Nominale uitvoer</b>	12,6VDC, 800 mA
<b>Ondersteunde batterijen</b>	NP-T125 oplaadbare batterijen
<b>Laadtijd</b>	Circa 140 minuten (+25 °C)
<b>Gebruikstemperatuur</b>	+5 °C tot +40 °C
<b>Afmetingen (B × H × D)</b>	71,4 mm × 97,0 mm × 34,2 mm, exclusief uitstekende delen
<b>Gewicht</b>	Circa 120 g

Gewicht en afmetingen kunnen per land of regio variëren. Labels, menu's en andere schermen kunnen afwijken van de feitelijke camera.

 De specificaties en prestaties zijn onderhevig aan verandering zonder kennisgeving. FUJIFILM is niet aansprakelijk voor fouten die deze gebruiksaanwijzing kunnen bevatten. Het uiterlijk van het product kan verschillen van de beschrijving in deze handleiding.



# FUJIFILM

---

## FUJIFILM Corporation

7-3, AKASAKA 9-CHOME, MINATO-KU, TOKYO 107-0052, JAPAN

[http://www.fujifilm.com/products/digital\\_cameras/index.html](http://www.fujifilm.com/products/digital_cameras/index.html)

