

FUJIFILM

DIGITAL CAMERA

GFX 50S

Manuale dell'utente

Introduzione

Grazie per aver acquistato questo prodotto. Assicurarsi di leggere e comprendere i contenuti di questo manuale prima di utilizzare la fotocamera. Tenere il manuale dove possa essere letto da tutti coloro che utilizzano il prodotto.

Per informazioni aggiornate

Per le informazioni aggiornate su questo prodotto, incluse le versioni più recenti dei manuali e delle foto a colori di esempio, visitare il sito:

<http://fujifilm-dsc.com/manuals/>



Il sito è accessibile non solo dal computer ma anche da smartphone e tablet.

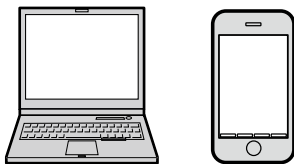



Indice dei capitoli

Elenco dei menu	iv
1 Prima di iniziare	1
2 Primi passi	23
3 Fotografia di base e riproduzione	39
4 Registrazione e riproduzione di filmati	45
5 Scatto di foto	51
6 I menu di ripresa	85
7 Riproduzione e il menu riproduzione	119
8 I menu di impostazione	145
9 Tasti di scelta rapida	175
10 Periferiche e accessori opzionali	187
11 Connessioni	207
12 Note tecniche	217





Elenco dei menu

Le opzioni dei menu della fotocamera sono elencate di seguito.

Menu di ripresa

Regolare le impostazioni durante la ripresa di foto o filmati.

 Vedere pagina 85 per i dettagli.

 IMPOSTAZIONE QUALITÀ IMMAGINE		 IMPOSTAZIONE AF/MF	
DIMENSIONI IMM.	86	AREA MESSA A FUOCO	97
QUALITÀ IMM.	87	MODALITA' AF	97
REGISTRAZIONE RAW	87	MEM. MODO AF PER ORIENT.	98
SIMULAZIONE PELLICOLA	88	AF RAPIDO	98
EFFETTO GRANA PELLICOLA	89	VISUALIZZ. PUNTO AF [□] [□]	98
EFFETTO CHROME	89	NUMERO PUNTI MESSA A FUOCO	99
GAMMA DINAMICA	89	PRE-AF	99
BILANCIAMENTO BIANCO	90	IMP. RICON. FACCIALE/OCCHI	100
TONO ALTE LUCI	93	AF+MF	101
TONO OMBRE	93	ASSIST. MF	101
COLORE	93	CONTROLLO FUOCO	102
NITIDEZZA	93	LOCK PUNTO AE & AREA FUOCO	102
RIDUZIONE DISTURBO	94	IMPOST. AF ISTANTANEA	102
NR x ESPOS. LUNGA	94	SCALA PROFONDITÀ DI CAMPO	103
LENS MODULATION OPTIMIZER	94	PRIOR SCATTO/FUOCO	103
SPAZIO COLORE	94	MODALITA' TOUCHSCREEN	103
MAPPATURA PIXEL	95		
SELEZ. IMPOST. PERS.	95		
MODIF./SALVA IMPOST. PERS.	96		

1/2	IMPOSTAZIONE RIPRESA		IMPOSTAZIONE FLASH	
	AUTOSCATTO	104	IMPOSTAZ. FUNZIONE FLASH	113
	SALVA IMPOST. AUTOSCATTO	105	RIMOZ. OCCHI ROSSI	113
	INTERVALLOMETRO	105	MODALITÀ BLOCCO TTL	114
	IMPOSTAZIONE BKT AE	106	IMPOSTAZIONE LUCE LED	114
	BKT SIMULAZIONE FILM	106	IMPOSTAZIONE MASTER	115
	FOTOMETRIA	107	IMPOSTAZIONE CANALE	115
	TIPO OTTURATORE	108		
	MODALITA' IS	109	IMPOSTAZIONE FILMATO	
	IMPOSTAZ. AUTOMATICA ISO	109	MODALITA' FILMATO	116
2/2	IMP. ADATTATORE	110	MODALITA' AF FILM.	116
	COMUNIC. WIRELESS	112	DISPLAY INFO USCITA HDMI	117
			CONTROLLO REC HDMI	117
			REGOL. LIV. MIC.	117

Il menu riproduzione

Regolare le impostazioni di riproduzione.

 Vedere pagina 126 per i dettagli.

1/2	MENU RIPRODUZIONE		MENU RIPRODUZIONE	
	COMMUTA SLOT	126	IMPOSTAZIONE MEMO VOCALE	136
	CONVERSIONE RAW	127	COPIA	137
	CANCELLA	129	COMUNIC. WIRELESS	138
	TAGLIO	131	2/2 ASSIST. PER ALBUM	139
	RIDIMENSIONA	132	ORD. STAMPA (DPOF)	141
	PROTEGGI	133	instax STAMPA CON STAMP	142
	RUOTA IMMAGINE	134	RAPPORTO ASPETTO	143
	RIMOZ. OCCHI ROSSI	135		

I menu di impostazione

Regolare le impostazioni di base della fotocamera.

 Vedere pagina 145 per i dettagli.

 IMPOSTAZIONE UTENTE		 IMPOSTAZIONE SCHERMO	
FORMATTA	:146	LUMINOS. EVF	:153
DATA/ORA	:147	COLORE EVF	:153
FUSO ORARIO	:147	LUMINOS. LCD	:153
言語/LANG.	:148	COLORE LCD	:153
IMPOST. MENU PERSONALE	:148	1/2 VISUAL. IMM.	:154
PULIZIA SENSORE	:149	RUOTA AUTOMAT. DISPLAY	:154
ETÀ BATTERIA	:149	ANTEPR. ESP./WB IN MOD. MANUALE	:155
RESET	:150	ANTEPRIMA EFFETTO IMM.	:155
 IMPOSTAZIONE AUDIO		GUIDA INQUADRATURA	:156
VOL. BEEP AF	:151	ROTAZ. AUTO IN PLAY	:157
VOL. BEEP AUTOSCATTO	:151	2/2 UNITÀ SCALA FUOCO	:157
IMPOSTA VOLUME	:151	VIS. IMPOST. PERS.	:158
VOLUME CUFFIE	:152	IMPOST. MONITOR SECONDARIO	:159
VOL. OTTUR.	:152		
SUONO OTTUR.	:152		
VOLUME PLAY	:152		

IMPOSTAZIONI PULSANTI/GHIERE		IMPOSTAZIONE SALVAT. DATI	
1/2 IMPOSTAZIONE LEVA MESSA A FUOCO	160	NUMERAZIONE	169
MODIF./SALVA MENU RAPIDO	161	SALVA IMM.ORIGIN.	170
IMP. FUNZ. TASTI (Fn)	162	MODIF. NOME FILE	170
IMP. PULSANTE SELEZIONE	164	IMPOST. SLOT SCHEDA (FOTO)	170
IMPOSTAZ. GHIERA COMANDO	164	COMMUTA SLOT (SEQUENZIALE)	170
OTTURATORE AF	164	DESTINAZIONE FILE FILMATO	171
OTTURATORE AE	165	INFO COPYRIGHT	171
SCATTA SENZA OBIETTIVO	165	IMPOSTAZIONE CONNESSIONE	
GHIERA MESSA A FUOCO	165	IMPOST. WIRELESS	172
MOD. BLOCCO AE/AF	165	IMP. COLLEGAMENTO PC	173
2/2 IMP. PULSANTE COMP. ESP.	166	IMP. GEOTAGGING	173
IMPOSTAZIONE TOUCH SCREEN	166	instax IMP. COLL.STAMP.	173
BLOCCO FUNZIONE	166	MODO SCATTO PC	174
GESTIONE ALIMENTAZIONE			
SPEGN. AUTOM.	167		
SUPPORTO SCATTO PER MODO	167		
AUTO POWER SAVE	168		



Sommario

Introduzione	ii
Per informazioni aggiornate	ii
Elenco dei menu	iv
Menu di ripresa	iv
Il menu riproduzione	v
I menu di impostazione	vi
Accessori in dotazione	xvii
Informazioni sul presente manuale	xviii
Simboli e convenzioni	xviii
Terminologia	xviii

1 Prima di iniziare **1**

Componenti della fotocamera	2
Il selettore	5
La leva di messa a fuoco	5
Le ghiera tempo di posa e sensibilità	5
Le ghiera di comando	6
Il pulsante mod. scatto	7
La spia di stato	8
Il monitor LCD	9
Il mirino	10
Collegamento del mirino	11
L'oculare	11
Messa a fuoco del mirino	11
Display della fotocamera	12
Il mirino elettronico	12
Rotazione del display	13
Il monitor LCD	14
Scelta di una modalità di visualizzazione	16
Regolazione della luminosità del display	16
Il pulsante DISP/BACK	17
Personalizzazione degli indicatori standard	19
Il monitor LCD secondario	21
Utilizzo dei menu	22

2	Primi passi	23
	Applicazione della cinghia a tracolla	24
	Applicazione di un obiettivo.....	26
	Carica della batteria	27
	Inserimento della batteria	30
	Inserimento di schede di memoria.....	32
	Utilizzo di due schede.....	33
	Schede di memoria compatibili.....	34
	Accensione e spegnimento della fotocamera.....	35
	Controllo del livello batteria	36
	Configurazione di base.....	37
	Scelta di una lingua diversa.....	38
	Modifica di data e ora	38
3	Fotografia di base e riproduzione	39
	Scatto di foto (Modalità P).....	40
	▶ Visualizzazione delle immagini.....	43
	🗑 Eliminazione delle immagini.....	44
4	Registrazione e riproduzione di filmati	45
	🎥 Registrazione di filmati	46
	Regolazione delle impostazioni filmato.....	48
	▶ Visualizzazione di filmati.....	49
5	Scatto di foto	51
	Modalità P, S, A e M.....	52
	Modalità P: programma AE.....	52
	Modalità S: AE priorità otturatore	54
	Modalità A: AE a priorità diaframma	58
	Modalità M: esposizione manuale.....	60
	Messa a fuoco automatica.....	62
	Modo fuoco.....	63
	Opzioni di messa a fuoco automatica (Modalità AF).....	65
	Selezione punto di messa a fuoco	67
	Comandi di messa a fuoco touch.....	70
	Messa a fuoco manuale	71
	Controllo della messa a fuoco	73

ISO Sensibilità.....	74
Sensibilità auto (A)	75
📷 Misurazione	76
📷 Compensazione dell'esposizione	77
Blocco messa a fuoco/esposizione	78
I pulsanti AF-L e AE-L.....	79
BKT Bracketing	80
📷 BKT AE.....	80
ISO BKT ISO.....	80
📷 BKT SIMULAZIONE FILM.....	80
WB BKT BIL. BIANCO	81
DR BKT GAMMA DINAMICA.....	81
📷 Scatto continuo (Modalità burst)	82
📷 Esposizioni multiple.....	83

6 I menu di ripresa **85**

📷 IMPOSTAZIONE QUALITÀ IMMAGINE.....	86
DIMENSIONI IMM.	86
QUALITÀ IMM.	87
REGISTRAZIONE RAW	87
SIMULAZIONE PELLICOLA	88
EFFETTO GRANA PELLICOLA	89
EFFETTO CHROME.....	89
GAMMA DINAMICA.....	89
BILANCIAMENTO BIANCO.....	90
TONO ALTE LUCI.....	93
TONO OMBRE.....	93
COLORE.....	93
NITIDEZZA.....	93
RIDUZIONE DISTURBO.....	94
NR x ESPOS. LUNGA.....	94
LENS MODULATION OPTIMIZER	94
SPAZIO COLORE	94
MAPPATURA PIXEL.....	95
SELEZ. IMPOST. PERS.....	95
MODIF./SALVA IMPOST. PERS.	96

AF/MF	IMPOSTAZIONE AF/MF	97
	AREA MESSA A FUOCO	97
	MODALITA' AF	97
	MEM. MODO AF PER ORIENT.....	98
	AF RAPIDO.....	98
	VISUALIZZ. PUNTO AF  	98
	NUMERO PUNTI MESSA A FUOCO	99
	PRE-AF.....	99
	IMP. RICON. FACCIALE/OCCHI.....	100
	AF+MF	101
	ASSIST. MF.....	101
	CONTROLLO FUOCO.....	102
	LOCK PUNTO AE & AREA FUOCO	102
	IMPOST. AF Istantanea	102
	SCALA PROFONDITÀ DI CAMPO.....	103
	PRIOR SCATTO/FUOCO	103
	MODALITA'TOUCHSCREEN	103
📷	IMPOSTAZIONE RIPRESA	104
	AUTOSCATTO	104
	SALVA IMPOST. AUTOSCATTO	105
	INTERVALLOMETRO	105
	IMPOSTAZIONE BKT AE.....	106
	BKT SIMULAZIONE FILM	106
	FOTOMETRIA.....	107
	TIPO OTTURATORE	108
	MODALITA'IS.....	109
	IMPOSTAZ. AUTOMATICA ISO.....	109
	IMP. ADATTATORE.....	110
	COMUNIC. WIRELESS	112
🔦	IMPOSTAZIONE FLASH	113
	IMPOSTAZ. FUNZIONE FLASH	113
	RIMOZ. OCCHI ROSSI	113
	MODALITÀ BLOCCO TTL	114
	IMPOSTAZIONE LUCE LED	114
	IMPOSTAZIONE MASTER.....	115
	IMPOSTAZIONE CANALE.....	115

 IMPOSTAZIONE FILMATO	116
MODALITA' FILMATO.....	116
MODALITA' AF FILM.....	116
DISPLAY INFO USCITA HDMI	117
CONTROLLO REC HDMI.....	117
REGOL. LIV. MIC.	117

7 Riproduzione e il menu riproduzione 119

Il display di riproduzione.....	120
Il pulsante DISP/BACK.....	121
Visualizzazione delle immagini.....	123
Zoom in riproduzione.....	124
Riproduzione di più foto	124
Comandi di riproduzione tattili.....	125
 Il menu riproduzione.....	126
COMMUTA SLOT.....	126
CONVERSIONE RAW.....	127
CANCELLA.....	129
TAGLIO	131
RIDIMENSIONA	132
PROTEGGI.....	133
RUOTA IMMAGINE	134
RIMOZ. OCCHI ROSSI	135
IMPOSTAZIONE MEMO VOCALE	136
COPIA	137
COMUNIC. WIRELESS	138
ASSIST. PER ALBUM.....	139
ORD. STAMPA (DPOF).....	141
instax STAMPA CON STAMP	142
RAPPORTO ASPETTO	143

8 I menu di impostazione 145

 IMPOSTAZIONE UTENTE	146
FORMATTA.....	146
DATA/ORA.....	147
FUSO ORARIO.....	147
言語/LANG.	148

IMPOST. MENU PERSONALE	148
PULIZIA SENSORE.....	149
ETA' BATTERIA	149
RESET	150
IMPOSTAZIONE AUDIO	151
VOL. BEEP AF	151
VOL. BEEP AUTOSCATTO	151
IMPOSTA VOLUME	151
VOLUME CUFFIE.....	152
VOL. OTTUR.....	152
SUONO OTTUR.....	152
VOLUME PLAY	152
IMPOSTAZIONE SCHERMO	153
LUMINOS. EVF	153
COLORE EVF	153
LUMINOS. LCD	153
COLORE LCD	153
VISUAL. IMM.....	154
RUOTA AUTOMAT. DISPLAY.....	154
ANTEPR. ESP/WB IN MOD. MANUALE	155
ANTEPRIMA EFFETTO IMM.....	155
GUIDA INQUADRATURA.....	156
ROTAZ. AUTO IN PLAY	157
UNITÀ SCALA FUOCO.....	157
VIS. IMPOST. PERS.....	158
IMPOST. MONITOR SECONDARIO	159
IMPOSTAZIONI PULSANTI/GHIERE.....	160
IMPOSTAZIONE LEVA MESSA A FUOCO	160
MODIF./SALVA MENU RAPIDO	161
IMP. FUNZ. TASTI (Fn).....	162
IMP. PULSANTE SELEZIONE	164
IMPOSTAZ. GHIERA COMANDO	164
OTTURATORE AF	164
OTTURATORE AE.....	165
SCATTA SENZA OBIETTIVO	165
GHIERA MESSA A FUOCO	165
MOD. BLOCCO AE/AF.....	165

IMP. PULSANTE COMP. ESP.....	166
IMPOSTAZIONE TOUCH SCREEN.....	166
BLOCCO FUNZIONE.....	166
🔧 GESTIONE ALIMENTAZIONE.....	167
SPEGN. AUTOM.....	167
SUPPORTO SCATTO PER MODO.....	167
AUTO POWER SAVE.....	168
🔧 IMPOSTAZIONE SALVAT. DATI.....	169
NUMERAZIONE.....	169
SALVA IMM.ORIGIN.....	170
MODIF. NOME FILE.....	170
IMPOST. SLOT SCHEDA (FOTO).....	170
COMMUTA SLOT (SEQUENZIALE).....	170
DESTINAZIONE FILE FILMATO.....	171
INFO COPYRIGHT.....	171
🔧 IMPOSTAZIONE CONNESSIONE.....	172
IMPOST. WIRELESS.....	172
IMP. COLLEGAMENTO PC.....	173
IMP. GEOTAGGING.....	173
instax IMP. COLL.STAMP.....	173
MODO SCATTO PC.....	174

9 Tasti di scelta rapida 175

Opzioni di scelta rapida.....	176
Il pulsante Q (menu rapido).....	177
Il display del menu rapido.....	177
Visualizzazione e modifica delle impostazioni.....	178
Modifica del menu rapido.....	179
I pulsanti Fn (funzione).....	180
Assegnazione delle funzioni ai pulsanti funzione.....	182
🔧 MENU PERSONALE.....	184
IMPOST. MENU PERSONALE.....	185

10	Periferiche e accessori opzionali	187
	Obiettivi	188
	Parti dell'obiettivo.....	188
	Cura dell'obiettivo.....	189
	Rimozione dei tappi dell'obiettivo.....	189
	Montaggio dei paraluce.....	189
	Impugnature verticali batteria	190
	Fissaggio del VB-GF1.....	191
	Inserimento di una batteria.....	192
	Adattatori inclinazione mirino	194
	Fissaggio di EVF-TL1.....	195
	Utilizzo dell'EVF-TL1.....	196
	Unità flash esterne	197
	Impostazioni flash.....	198
	TERMINALE SYNC.....	199
	FLASH ATTACCO A SLITTA.....	200
	MASTER(OTTICO).....	203
11	Connessioni	207
	Uscita HDMI	208
	Connessione a dispositivi HDMI.....	208
	Ripresa.....	209
	Riproduzione.....	209
	Trasferimento wireless	210
	Connessioni wireless: Smartphone.....	210
	Collegamento a computer tramite USB	211
	Acquisizione diretta.....	211
	Copia di immagini su un computer.....	212
	Connessione della fotocamera.....	213
	Stampanti instax SHARE	215
	Stabilire una connessione.....	215
	Stampa di immagini.....	216

12 Note tecniche	217
Accessori di FUJIFILM	218
Sicurezza	221
Cura del prodotto	230
Pulizia del sensore immagine	231
Aggiornamenti firmware.....	232
Controllo della versione del firmware.....	232
Risoluzione dei problemi	233
Messaggi di avviso e display	239
Capacità della scheda di memoria.....	242
Specifiche.....	243

Accessori in dotazione

I seguenti componenti sono in dotazione con la fotocamera:

- Batteria ricaricabile NP-T125
- Caricabatteria BC-T125
- Adattatore spina
- Mirino elettronico intercambiabile EVF-GX1
- Tappo corpo macchina
- Clip cinghia (× 2)
- Blocchi clip (× 2)
- Tracolla
- Protezione del cavo
- Coperchio attacco flash (fornito unitamente all'attacco flash)
- Tappo terminale sync (fornito fissato alla fotocamera)
- Coperchio del connettore impugnatura verticale batteria (fornito fissato alla fotocamera)
- *Manuale dell'utente* (questo manuale)





L'adattatore spina in dotazione con la fotocamera varia in base al Paese o regione di acquisto; assicurarsi di utilizzare l'adattatore appropriato per il proprio Paese o regione, come descritto nell'avviso allegato. Il mirino può essere rimosso, ma il testo che segue presuppone che sia collegato.

Informazioni sul presente manuale

Nel presente manuale sono contenute le istruzioni della fotocamera digitale FUJIFILM GFX 50S. Assicurarsi di leggere e comprendere il contenuto prima di procedere.

Simboli e convenzioni

Nel presente manuale sono utilizzati i seguenti simboli:

-  Informazioni che devono essere lette per evitare danni al prodotto.
-  Informazioni supplementari che potrebbero essere utili quando si utilizza il prodotto.
-  Pagine sulle quali potrebbero essere presenti informazioni correlate.

I menu e altro testo sui display sono mostrati in **grassetto**. Le illustrazioni sono solo a scopo illustrativo; i disegni potrebbero essere semplificati, mentre le fotografie non sono state necessariamente scattate con il modello di fotocamera descritto in questo manuale.

Terminologia

Le schede di memoria SD, SDHC e SDXC opzionali che la fotocamera utilizza per memorizzare le immagini sono definite “schede di memoria”. Il mirino elettronico potrebbe essere indicato come “EVF” e il monitor LCD come “LCD”.

Prima di iniziare



Componenti della fotocamera

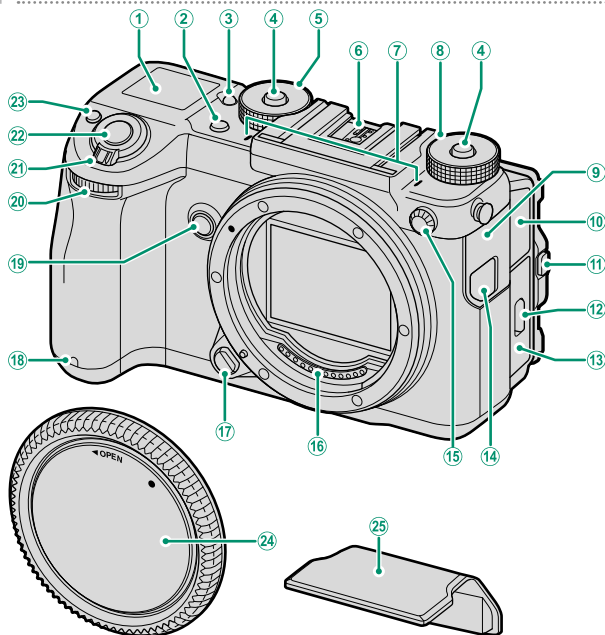

① Monitor LCD secondario.....	21	⑭ Coperchio connettore rilascio a distanza.....	57
② Pulsante mod. scatto.....	7	⑮ Terminale sync.....	199
③ Pulsante retroilluminazione monitor secondario.....	21	⑯ Contatti segnale dell'obiettivo.....	26, 188
④ Rilascio blocco ghiera.....	5	⑰ Pulsante di rilascio obiettivo.....	26
⑤ Ghiera tempo di posa.....	5, 52, 54, 58, 60	⑱ Spia autoscatto.....	104
⑥ Attacco flash alimentato.....	194, 200	⑲ Pulsante Fn2	180
⑦ Microfono.....	47, 117	⑳ Ghiera di comando anteriore.....	6, 164
⑧ Ghiera sensibilità.....	5, 74, 109	㉑ Interruttore ON/OFF	35
⑨ Copri connettore 1.....	29, 57, 208, 213	㉒ Pulsante di scatto.....	42
⑩ Copri connettore 2.....	47, 117, 152	㉓ Pulsante Fn1	180
⑪ Rilascio blocco inclinazione.....	9	☑ (compensazione dell'esposizione).....	77
⑫ Blocco sportello del vano batteria.....	30	⑳ Tappo corpo macchina.....	26
⑬ Sportello del vano batteria.....	30	㉕ Copri attacco flash alimentato.....	194, 200

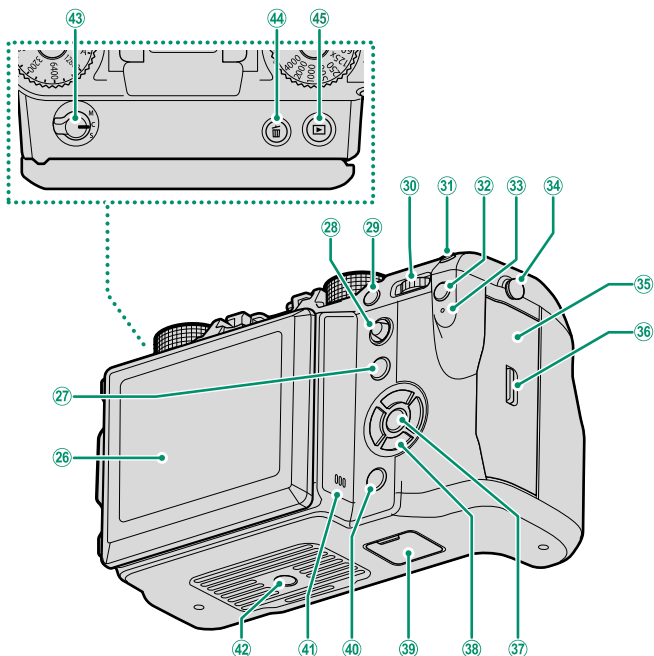

- | | | | | | |
|----|---|-------------------|----|--|---------|
| 26 | Monitor LCD..... | 9, 14, 16 | 36 | Blocco coperchio dello slot scheda di memoria..... | 32 |
| | Touch screen..... | 70, 103, 125, 166 | 37 | Pulsante MENU/OK | 5, 22 |
| 27 | Pulsante Fn5 | 180 | 38 | Pulsanti di selezione..... | 5, 164 |
| 28 | Leva di messa a fuoco..... | 5, 67, 160 | 39 | Copri connettore impugnatura verticale batteria..... | 190 |
| 29 | Pulsante Fn4 | 180 | 40 | Pulsante DISP (display)/BACK | 17, 121 |
| 30 | Ghiera di comando posteriore..... | 6, 123, 164 | 41 | Altoparlante..... | 49, 152 |
| 31 | Pulsante Fn3 | 180 | 42 | Supporto treppiedi | |
| 32 | Pulsante Q (menu rapido) | 177 | 43 | Selettore modo fuoco..... | 63 |
| 33 | Spia di stato..... | 8, 29, 193 | 44 | Pulsante ⏏ (elimina) | 44 |
| 34 | Ancoraggio cinghia..... | 24 | 45 | Pulsante ▶ (riproduzione) | 43 |
| 35 | Coperchio dello slot scheda di memoria..... | 32 | | | |

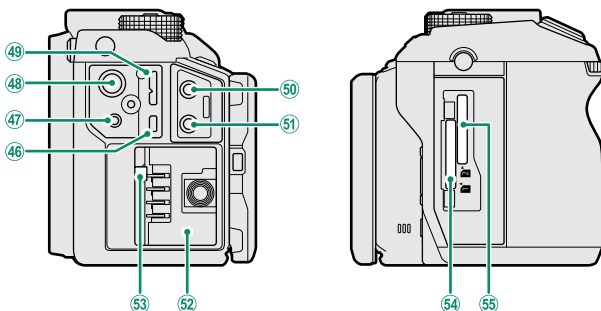

46	Connettore Micro HDMI (tipo D).....	208	51	Jack per cuffie.....	152
47	Connettore rilascio a distanza (ø 2,5 mm)...	57	52	Vano batteria.....	30
48	Connettore CC-IN 15 V.....	29	53	Blocco batteria.....	31
49	Connettore micro USB (Micro-B) USB 3.0/ USB 2.0.....	57, 213	54	Slot scheda di memoria 1.....	32
50	Jack per microfono (ø 3,5 mm).....	47, 117	55	Slot scheda di memoria 2.....	32

La protezione del cavo

- 1 La protezione del cavo impedisce la disconnessione accidentale del cavo USB o dell'adattatore CA. Fissare la protezione come illustrato e serrare la vite di bloccaggio.
- 2 Collegare il cavo e farlo passare attraverso la protezione come mostrato.

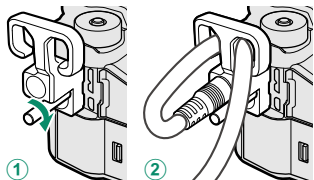

La targa del numero di serie

Non rimuovere la targa del numero di serie, che fornisce l'ID FCC, il segno KC, il numero di serie e altre informazioni importanti.

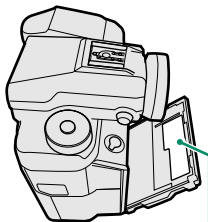

Targa del numero di serie

Il selettore

Premere il selettore verso l'alto (▲), a destra (▶), in basso (▼) o a sinistra (◀) per evidenziare le voci. I pulsanti alto, destra, basso e sinistra sono utilizzati anche come tasti funzione da **Fn6** a **Fn9** (📖 180).

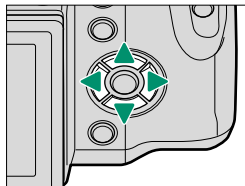

Blocco comandi

Per evitare attivazioni involontarie del selettore e dei pulsanti **Q** e **Fn5** durante la ripresa, premere **MENU/OK** fino a visualizzare . I comandi possono essere sbloccati premendo **MENU/OK** finché non è più visualizzato.

La leva di messa a fuoco

Inclinare o premere la leva di messa a fuoco per selezionare l'area messa a fuoco.

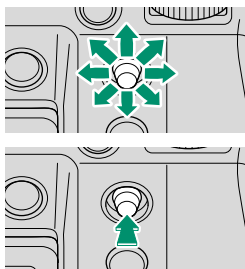

Le ghiera tempo di posa e sensibilità

Premere il rilascio blocco ghiera per rilasciare la ghiera prima di ruotarla sulla posizione desiderata. Premere nuovamente il rilascio per bloccare la ghiera in posizione.

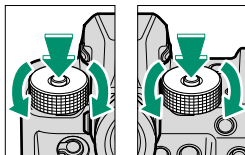

Sensibilità

Tempo di
posa

Le ghiera di comando

Ruotare o premere le ghiera di comando per:

Ghiera di comando anteriore

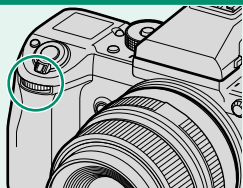

Ghiera di comando posteriore

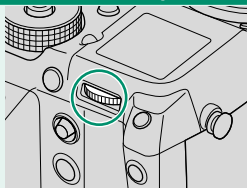

Ruotare



- Scegliere la combinazione desiderata di tempo di posa e diaframma (cambio programma)
- Regolare il diaframma
- Regolare la sensibilità quando è selezionato **C** con la ghiera sensibilità
- Visualizzare altre immagini durante la riproduzione
- Selezionare le schede di menu o una pagina tra i menu

Premere



Commutare avanti e indietro tra diaframma e sensibilità quando è selezionato **C** con la ghiera sensibilità.

- Scegliere la combinazione desiderata di tempo di posa e diaframma (cambio programma)
- Scegliere un tempo di posa
- Regolare la compensazione dell'esposizione premendo il pulsante  e ruotando la ghiera
- Regolare le impostazioni nel menu rapido
- Scegliere le dimensioni del quadro fuoco
- Eseguire l'aumento o la riduzione dell'ingrandimento durante lo zoom di messa a fuoco o in riproduzione a pieno formato o di immagini multiple
- Evidenziare le voci di menu
- Eseguire la funzione assegnata al pulsante funzione **Fn10**
- Aumentare l'ingrandimento del punto di messa a fuoco attivo durante la riproduzione
- Tenere premuto per scegliere il display di messa a fuoco del modo fuoco manuale

Il pulsante mod. scatto

Premendo il pulsante mod. scatto vengono visualizzate le seguenti opzioni della modalità di scatto.

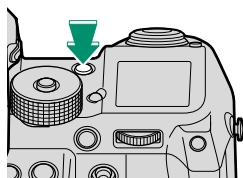

Modalità		Modalità	
FERMO IMMAGINE (foto singola)	40	BKT BIL. BIANCO (bracketing bilanciamento del bianco)	81
SCATTO CONT. (modalità burst)	82	BKT GAMMA DINAMICA (bracketing gamma dinamica)	81
BKT AE (bracketing di esposizione)	80	ESPOSIZ. MULTIPLA	83
BKT ISO (bracketing sensibilità)	80	VIDEO	46
BKT SIMULAZIONE FILM (bracketing simulazione film)	80		

La spia di stato

Quando il mirino non è in uso, lo stato della fotocamera è indicato dalla spia di stato.

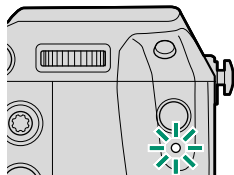



Spia di stato	Stato della fotocamera
Accesa in verde	Messa a fuoco bloccata.
Lampeggia in verde	Avviso messa a fuoco o tempo di posa lungo. È possibile scattare immagini.
Lampeggia in verde e arancione	Registrazione di immagini in corso. È possibile scattare altre foto.
Accesa in arancione	Registrazione di immagini in corso. Non è possibile scattare ulteriori foto in questo momento.
Lampeggia in arancione	Caricamento flash in corso; il flash non si attiva quando si scatta un'immagine.
Lampeggia in rosso	Errore obiettivo o memoria.

 Gli avvisi potrebbero inoltre essere visualizzati nel display.

Il monitor LCD

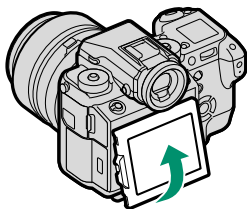
Il monitor LCD può essere inclinato per una visione migliore, ma fare attenzione a non toccare i cavi e a non intrappolare le dita o altri oggetti dietro il monitor. Toccare i cavi potrebbe causare il malfunzionamento della fotocamera.



 Il monitor LCD funziona anche come touch screen (70, 125).

Orientamento "verticale" (Ritratto)

Quando la fotocamera viene ruotata per scattare foto in orientamento "verticale" (ritratto), è possibile premere il rilascio blocco inclinazione e inclinare il display come illustrato. Ciò è particolarmente utile quando si scattano foto da angolazioni basse o alte.

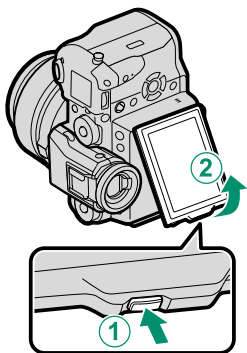

 Tenere la fotocamera come mostrato durante lo scatto di immagini con orientamento "verticale" (ritratto) da angolazioni elevate.

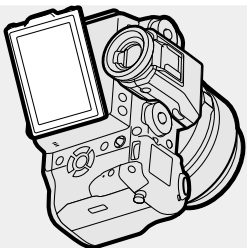

Il mirino

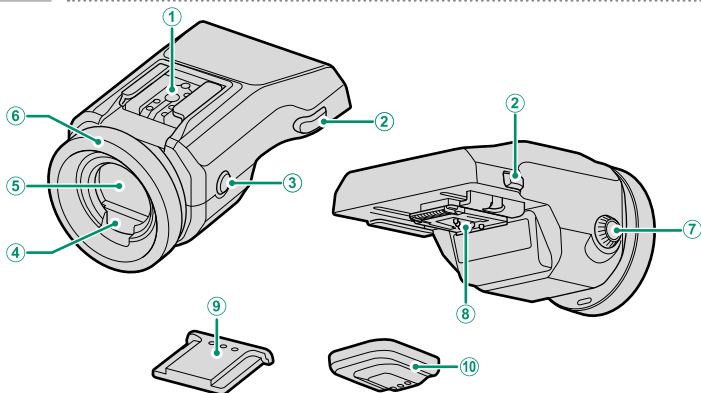

- | | | | |
|-----------------------------------|----------|--|----|
| ① Attacco flash alimentato..... | 194, 200 | ⑥ Oculare..... | 11 |
| ② Rilascio blocco mirino..... | 11 | ⑦ Controllo regolazione diottrica..... | 11 |
| ③ Pulsante VIEW MODE | 16 | ⑧ Connettori..... | 11 |
| ④ Sensore occhio..... | 16 | ⑨ Copri attacco flash alimentato | |
| ⑤ Mirino elettronico (EVF)..... | 12, 16 | ⑩ Copri connettore | |

L'EVF-TL1

L'adattatore di inclinazione EVF-TL1 opzionale consente di ruotare il mirino a sinistra o a destra di $\pm 45^\circ$ o in alto o in basso tra 0° e 90° (📖 194).

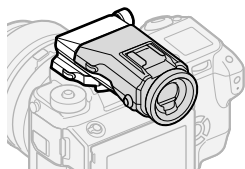

Collegamento del mirino

Utilizzare il mirino rende più semplice inquadrare il soggetto in modo preciso. Rimuovere i copri attacco flash dalla fotocamera e far scorrere il mirino sull'attacco flash alimentato, fermandosi quando scatta in posizione.

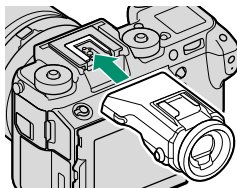

Rimozione del mirino

Mantenendo premuti i rilasci blocco (1), premere verso il basso la parte anteriore del mirino (2) e farlo scorrere fuori come illustrato.

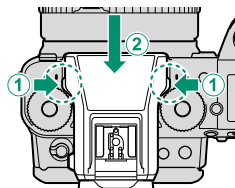

L'oculare

Per rimuovere l'oculare, premere all'interno il fondo con entrambi i pollici e far scivolare in alto l'oculare.

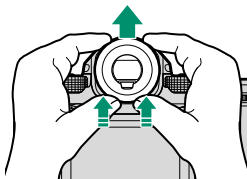

Messa a fuoco del mirino

La fotocamera è dotata di un regolatore diottrico nell'intervallo da -4 a $+2$ m^{-1} per compensare le differenze individuali della vista. Ruotare il comando di regolazione diottrica finché il display del mirino non è nitidamente a fuoco.

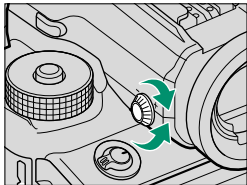

Display della fotocamera

In questa sezione sono elencati gli indicatori che potrebbero essere visualizzati durante la ripresa.

! A scopo illustrativo, i display vengono visualizzati con tutti gli indicatori accesi.

Il mirino elettronico

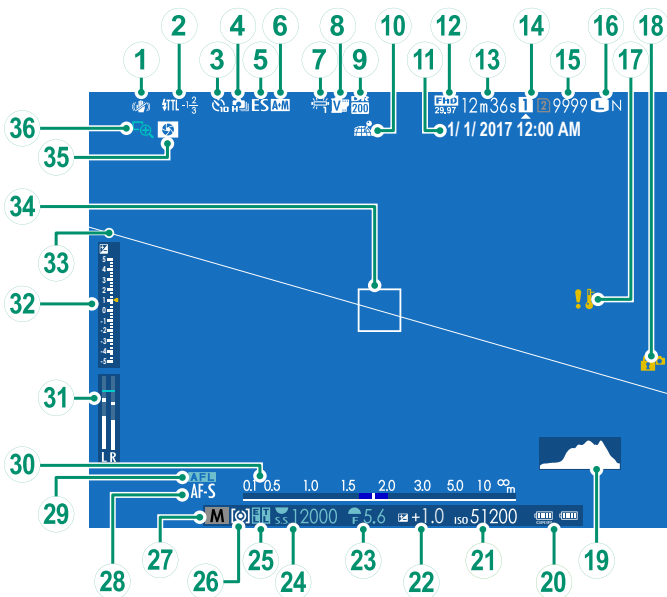

① Modalità IS.....	109	①9 Istogramma.....	20
② Modalità (TTL) flash.....	200	②0 Livello batteria.....	36
Compensazione flash.....	200	②1 Sensibilità.....	74
③ Spia autoscatto.....	104	②2 Compensazione dell'esposizione.....	77
④ Modalità scatto continuo.....	82	②3 Diaframma.....	53, 58, 60
⑤ Tipo otturatore.....	108	②4 Tempo di posa.....	53, 54, 60
⑥ Indicatore AF+MF.....	101	②5 Blocco AE.....	79, 165
⑦ Bilanciamento bianco.....	90	Blocco TTL.....	114, 163, 183
⑧ Simulazione pellicola.....	88	②6 Misurazione.....	76
⑨ Gamma dinamica.....	89	②7 Modalità ripresa.....	52
⑩ Stato di download dati località.....	173	②8 Modalità fuoco [†]	63
⑪ Data e ora.....	37, 147	②9 Blocco AF.....	79, 165
⑫ Mod. film.....	46, 116	③0 Indicatore distanza.....	73
⑬ Tempo rimanente.....	46	③1 Livello di registrazione.....	117
⑭ Opzioni slot memory.....	33, 170	③2 Indicatore di esposizione.....	60, 77
⑮ Numero di foto disponibili*.....	242	③3 Orizzonte virtuale.....	20
⑯ Qualità e dimensione immagine.....	86, 87	③4 Quadro fuoco.....	67, 78
⑰ Avviso temperatura.....	241	③5 Antepresa profondità di campo.....	59, 73
⑱ Blocco controllo.....	5	③6 Controllo fuoco.....	73, 102

* Visualizza "9999" se c'è spazio per oltre 9999 foto.

† Anche l'indicatore A fuoco (☉) o messa a fuoco manuale (MF) potrebbe essere visualizzato.

Blocco controllo

La pressione di un comando bloccato visualizza un'icona .



Rotazione del display

Quando è selezionato ON per  IMPOSTAZ SCHERMO > RUOTA AUTOMAT. DISPLAY, gli indicatori nel mirino e nel monitor LCD ruotano automaticamente per allinearsi all'orientamento della fotocamera.

II monitor LCD

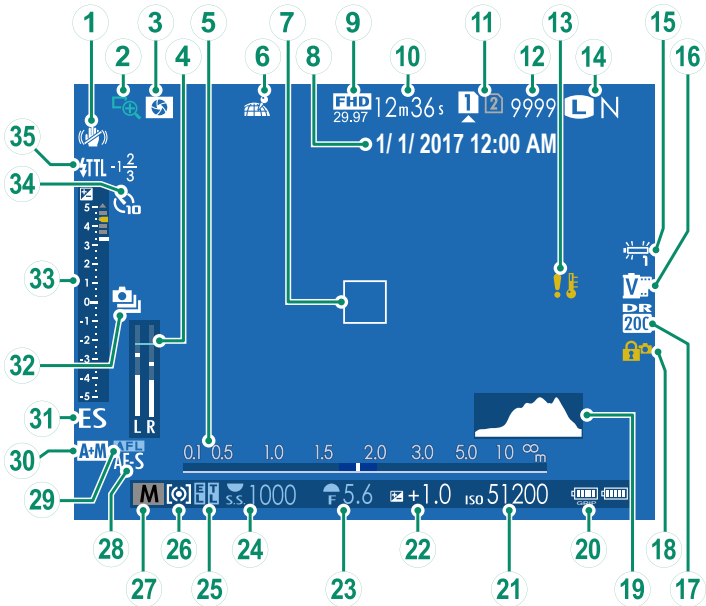

① Modalità IS.....	109	②0 Livello batteria	36
② Controllo fuoco	73, 102	②1 Sensibilità	74
③ Antepresa profondità di campo	59, 73	②2 Compensazione dell'esposizione.....	77
④ Livello di registrazione	117	②3 Diaframma	53, 58, 60
⑤ Indicatore distanza.....	73	②4 Tempo di posa.....	53, 54, 60
⑥ Stato di download dati località.....	173	②5 Blocco AE	79, 165
⑦ Quadro fuoco.....	67, 78	Blocco TTL	114, 163, 183
⑧ Data e ora.....	37, 147	②6 Misurazione.....	76
⑨ Mod. film.....	46, 116	②7 Modalità ripresa	52
⑩ Tempo rimanente	46	②8 Modalità fuoco [†]	63
⑪ Opzioni slot memory.....	33, 170	②9 Blocco AF.....	79, 165
⑫ Numero di foto disponibili*.....	242	③0 Indicatore AF+MF.....	101
⑬ Avviso temperatura	241	③1 Tipo otturatore.....	108
⑭ Qualità e dimensione immagine	86, 87	③2 Modalità scatto continuo.....	82
⑮ Simulazione pellicola.....	88	③3 Indicatore di esposizione.....	60, 77
⑯ Bilanciamento bianco.....	90	③4 Spia autoscatto.....	104
⑰ Gamma dinamica.....	89	③5 Modalità (TTL) flash.....	200
⑱ Blocco controllo.....	5	Compensazione flash	200
⑲ Istogramma.....	20		

* Visualizza "9999" se c'è spazio per oltre 9999 foto.

† Anche l'indicatore A fuoco (●) o messa a fuoco manuale (MF) potrebbe essere visualizzato.

Blocco controllo

La pressione di un comando bloccato visualizza un'icona .



Scelta di una modalità di visualizzazione

Premere il pulsante **VIEW MODE** per scorrere ciclicamente tra le seguenti modalità di visualizzazione:

- **SENS OCC**: mettere l'occhio sul mirino attiva il mirino e spegne il monitor LCD; togliere l'occhio spegne il mirino e attiva il monitor LCD.
- **SOLO EVF**: mirino attivato, monitor LCD spento.
- **SOLO LCD**: monitor LCD attivato, mirino spento.
- **SOLO EVF + SENS OCC**: mettere l'occhio sul mirino attiva il mirino; togliere l'occhio spegne il mirino. Il monitor LCD rimane spento.

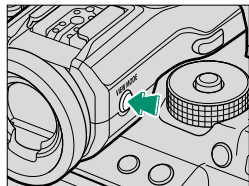

Il sensore occhio

Il sensore occhio potrebbe attivarsi con oggetti diversi dall'occhio o con fonti di luce rivolte direttamente sul sensore.

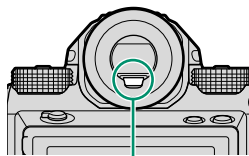

Sensore occhio

Regolazione della luminosità del display

La luminosità e la tonalità del mirino e del monitor LCD possono essere regolate utilizzando le opzioni nel menu **IMPOSTAZ SCHERMO**. Scegliere **LUMINOS. EVF** o **COLORE EVF** per regolare la luminosità o la tonalità, **LUMINOS. LCD** o **COLORE LCD** per ripetere l'operazione per il monitor LCD.

Il pulsante DISP/BACK

Il pulsante **DISP/BACK** controlla la visualizzazione degli indicatori nel mirino e nel monitor LCD.

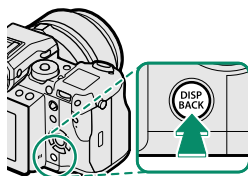

Mirino

Schermo intero

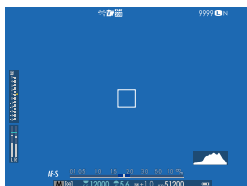

Schermo intero (nessun indicatore)



Doppio display (solo modo fuoco manuale; 18)

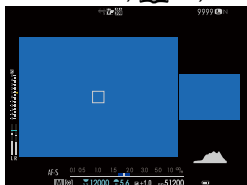

Indicatori standard

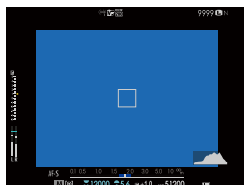

Standard (nessun indicatore)



Monitor LCD

Indicatori standard

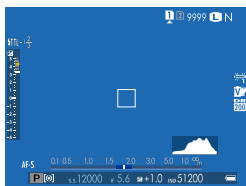

Nessun indicatore

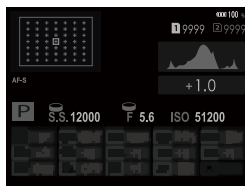
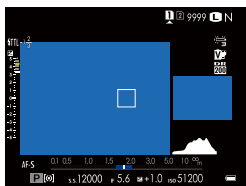

Doppio display (solo modo fuoco manuale)

Visualiz. inform.

Il display doppio

Il display doppio è costituito da una grande finestra a schermo intero e da un primo piano più piccolo dell'area messa a fuoco.

Personalizzazione degli indicatori standard

Per scegliere le voci visualizzate nel display indicatori standard:

1 Visualizzare gli indicatori standard.

Premere il pulsante **DISP/BACK** fino a quando non vengono visualizzati gli indicatori standard.

2 Selezionare **VIS. IMPOST. PERS.**.

Selezionare **IMPOSTAZ SCHERMO > VIS. IMPOST. PERS.** nel menu impostazione.

3 Scegliere le voci.

Evidenziare le voci e premere **MENU/OK** per selezionare o deselezionare.

- GUIDA INQUADRATURA
- LIVELLA ELETTRONICA
- QUADRO FUOCO
- INDIC. DISTANZA AF
- INDIC. DISTANZA MF
- ISTOGRAMMA
- AVVISO EVIDENZ. VISTA LIVE
- MODALITA' RIPRESA
- APERT./VEL. OTT./ISO
- BACKGROUND INFORMAZIONI
- COMP. ESPOS. DIGITALE
- COMP. ESPOS. SCALA
- MODALITA' FUOCO
- FOTOMETRIA
- TIPO OTTURATORE
- FLASH
- MODALITA' SCATTO CONTINUO
- MODALITA' STABILIZZATORE
- MODALITA' TOUCHSCREEN
- BILANCIAMENTO BIANCO
- SIMULAZIONE PELLICOLA
- GAMMA DINAMICA
- FOTOGRAMMI RIMASTI
- DIMENS. IMMAG./QUALITÀ
- MOD. FILM. E TEMPO REG.
- LIVELLO MICROFONO
- LIVELLO BATTERIA
- PROFILO INQUADRATURA

4 Salvare le modifiche.

Premere **DISP/BACK** per salvare le modifiche.

5 Uscire dai menu.

Premere **DISP/BACK** in base alle necessità per uscire dai menu e tornare alla visualizzazione di ripresa.

Orizzonte virtuale

Selezionando **LIVELLA ELETTRONICA** si visualizza un orizzonte virtuale. La fotocamera è a livello quando le due linee si sovrappongono. Si noti che l'orizzonte virtuale potrebbe non essere visualizzato se l'obiettivo della fotocamera è puntato verso l'alto o verso il basso. Per una visualizzazione a 3D, premere il pulsante funzione a cui è assegnato **LIVELLA ELETTRONICA** (📖 162, 182).

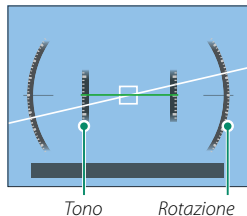

Profilo inquadratura

Abilitare **PROFILO INQUADRATURA** per rendere più facile vedere i bordi della foto su sfondi scuri.

Istogrammi

Gli istogrammi mostrano la distribuzione dei toni nell'immagine. La luminosità è indicata dall'asse orizzontale, il numero di pixel dall'asse verticale.

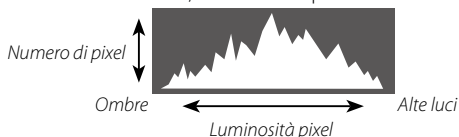

Per visualizzare gli istogrammi RGB separati e un display che mostri le aree dell'inquadratura che sarà sovraesposta con le impostazioni attuali sovrapposti alla vista attraverso l'obiettivo, premere il pulsante funzione a cui è assegnato **ISTOGRAMMA** (📖 162, 182).

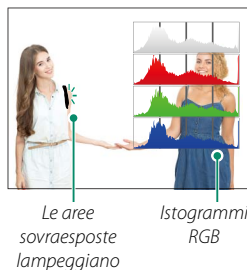

Il monitor LCD secondario

Il monitor LCD secondario mostra otto impostazioni della fotocamera, quattro come testo (voci da ① a ④) e quattro come icone (voci da ⑤ a ⑧). Utilizzare **IMPOSTAZ SCHERMO > IMPOST. MONITOR**

SECONDARIO per scegliere le voci visualizzate. Le voci da visualizzare quando si scattano foto possono essere selezionate separatamente da quelle mostrate in modo filmato; negli elenchi che seguono, le voci non disponibili in modo filmato sono indicate da asterischi ("*").

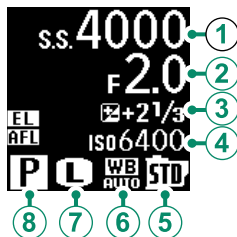

SECONDARIO per scegliere le voci visualizzate. Le voci da visualizzare quando si

scattano foto possono essere selezionate separatamente da quelle mostrate in modo filmato; negli elenchi che seguono, le voci non disponibili in modo filmato sono indicate da asterischi ("*").

Con le impostazioni predefinite, lo schermo LCD secondario contiene le seguenti voci:

- **Testo:** ① TEMPO DI POSA, ② APERTURA, ③ COMP. ESPOS., ④ ISO
- **Icone:** ⑤ SIMULAZIONE PELLICOLA, ⑥ BILANCIAMENTO BIANCO, ⑦ DIMENSIONI IMM. *, ⑧ MODALITA' RIPRESA

Sono disponibili anche le seguenti opzioni:

- **Testo:** MODALITA' FILMATO (solo icona)*, SCATTI RIMANENTI*, T.REGIST., NESSUNA
- **Icone:** FOTOMETRIA, MODO DRIVE*, MODALITA' FUOCO, QUALITÀ IMM. *, LIVELLO BATTERIA, MODALITA' SLOT SD CARD, TIPO OTTURATORE*, GAMMA DINAMICA*, MODALITA' FILMATO*, NESSUNA

La retroilluminazione del monitor secondario

Per accendere la retroilluminazione del monitor secondario quando il monitor LCD secondario appare troppo scuro per la lettura, premere il pulsante retroilluminazione monitor secondario. Premere nuovamente il pulsante per spegnere la retroilluminazione.

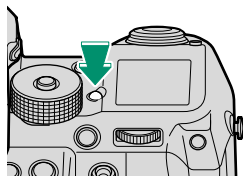

Utilizzo dei menu

Per visualizzare i menu, premere **MENU/OK**.



Per spostarsi tra i menu:

- 1 Premere **MENU/OK** per visualizzare i menu.
- 2 Premere il selettore verso sinistra per evidenziare la scheda del menu attuale.



Scheda

- 3 Premere il selettore in alto o in basso per evidenziare la scheda (**IQ**, **AF/MF**, **☺**, **f**, **Ⓜ**, **MY**, **☐** o **📷**) contenente la voce desiderata.
- 4 Premere il selettore verso destra per posizionare il cursore nel menu.

 Utilizzare la ghiera di comando anteriore per selezionare le schede di menu o navigare nei menu e la ghiera di comando posteriore per selezionare le voci del menu.

Primi passi

2

Applicazione della cinghia a tracolla

Applicare le clip per cinghia alla cinghia a tracolla, quindi fissare la cinghia alla fotocamera.

1 Applicare una clip alla cinghia.

Far scivolare una clip sulla cinghia (①) e far passare la cinghia attraverso l'apposito regolatore e il fissaggio cinghia (②).

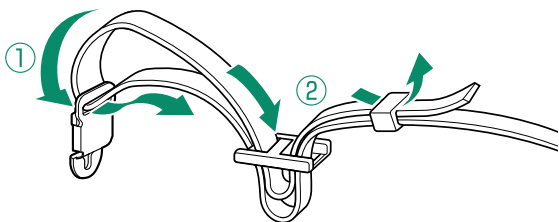

2 Applicare la clip alla fotocamera.

Sollevare la cinghia (①) finché la clip non scatta saldamente in posizione (②) nella posizione ✓ ("corretto").

Se la clip si trova nella posizione ⓧ ("sbagliato"), premere la linguetta (③) finché non scatta in posizione nella posizione ✓.

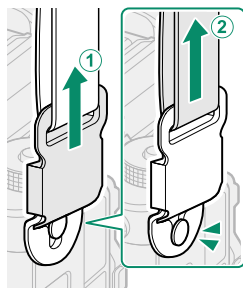

Corretto



Sbagliato

3 Ripetere i passi 1-2 per la seconda clip.

❗ Fissare le cinghie come illustrato.

Per evitare di far cadere la fotocamera, assicurarsi che la cinghia sia fissata correttamente.

Blocco delle clip

Assicurarsi di inserire i blocchi della clip dopo aver verificato che le clip siano collegate correttamente (📖 24). Per evitare che la cinghia si stacchi accidentalmente, inserire i blocchi della clip come mostrato.

❗ Le clip sono di piccole dimensioni e potrebbero essere ingerite; tenerle lontane dalla portata dei bambini.

Assicurarsi che le clip siano fissate saldamente prima di inserire i blocchi (📖 24). La mancata osservanza di questa precauzione potrebbe arrecare danni alle clip.

Non cercare di fissare le clip con i blocchi inseriti. La mancata osservanza di questa precauzione potrebbe arrecare danni alle clip.

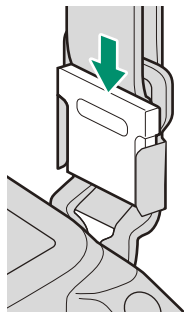
**Sgancio della cinghia****1 Rimuovere i blocchi delle clip.**

❗ Rimuovere la cinghia dalle clip prima di rimuovere i blocchi.

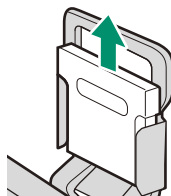
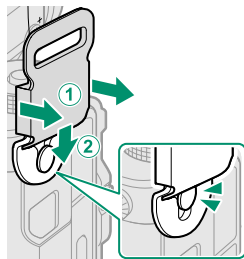
**2 Afferrando entrambi i lati della clip, rilasciarla come indicato in figura (1) e quindi farla scorrere dall'ancoraggio (2).**

Applicazione di un obiettivo

La fotocamera può essere utilizzata con obiettivi compatibili con FUJIFILM G-mount.

Rimuovere il tappo protezione corpo macchina dalla fotocamera e il tappo protezione ottica posteriore dall'obiettivo. Posizionare l'obiettivo sul supporto, mantenendo allineati i segni presenti sull'obiettivo e sulla fotocamera, quindi ruotare l'obiettivo fino a quando non scatta in posizione.

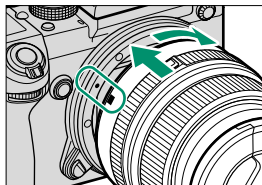

❗ Prestare attenzione a non toccare le parti interne della fotocamera. Non premere il pulsante di rilascio obiettivo mentre si sta collegando l'obiettivo e assicurarsi che il dispositivo di chiusura sia scattato saldamente in posizione.

Rimozione degli obiettivi

Per smontare l'obiettivo, spegnere la fotocamera, quindi premere il pulsante di rilascio obiettivo e ruotare l'obiettivo come indicato.

❗ Per evitare l'accumulo di polvere sull'obiettivo o all'interno della fotocamera, riposizionare i tappi copri ottica e il tappo protezione corpo macchina della fotocamera quando l'obiettivo non è montato.

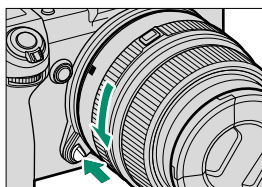

Obiettivi e altri accessori opzionali

La fotocamera può essere utilizzata con obiettivi e accessori compatibili con FUJIFILM G-mount.

❗ Prima di montare o rimuovere (scambiare) gli obiettivi, collegare i tappi dell'obiettivo e controllare che gli obiettivi siano liberi da polvere e altri corpi estranei. Non cambiare gli obiettivi alla luce solare diretta o sotto un'altra fonte di luce intensa, perché la luce del sole messa a fuoco all'interno della fotocamera potrebbe causarne il malfunzionamento.

Carica della batteria

La batteria non è carica al momento della spedizione. Prima di procedere, utilizzare il caricabatteria in dotazione per caricare completamente la batteria.

 Una batteria ricaricabile NP-T125 viene fornita con la fotocamera. La carica richiede circa 140 minuti.

1 Collegare l'adattatore spina.

L'adattatore spina in dotazione con la fotocamera varia in base al Paese o regione di acquisto; assicurarsi di utilizzare l'adattatore appropriato per il proprio Paese o regione, come descritto nell'avviso allegato.

2 Inserire la batteria nel caricabatteria.

Inserire la batteria nell'orientamento indicato dalla freccia.

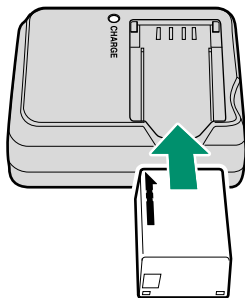

3 Collegare il caricatore.

Inserire il caricatore in una presa elettrica interna. L'indicatore di carica si accende.

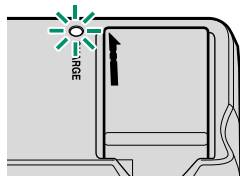

4 Caricare la batteria.

Quando la carica è completa, rimuovere la batteria.

L'indicatore di carica

L'indicatore di carica mostra lo stato di carica della batteria come segue:

Indicatore di carica	Stato della batteria	Azione
Spento	Batteria non inserita.	Inserire la batteria.
	Batteria completamente carica.	Rimuovere la batteria.
Acceso	Batteria in carica.	—
Lampeggiante	Guasto della batteria.	Scollegare il caricatore e rimuovere la batteria.

 Utilizzare il caricabatteria con l'adattatore spina per il proprio Paese o regione.

Non attaccare etichette o altri oggetti sulla batteria. La mancata osservanza di questa precauzione potrebbe rendere impossibile rimuovere la batteria dalla fotocamera.

Non mettere in corto circuito i terminali della batteria. La batteria potrebbe surriscaldarsi.

Leggere le avvertenze all'interno della sezione "Alimentazione e batteria".

Utilizzare esclusivamente i caricabatteria designati per l'uso con questa batteria. La mancata osservanza di questa precauzione potrebbe determinare il malfunzionamento del prodotto.

Non rimuovere le etichette dalla batteria né tentare di rompere o staccare la custodia esterna.

La batteria perde gradualmente la propria carica quando non viene usata. Caricare la batteria uno o due giorni prima dell'uso. Se la batteria non riesce a mantenere la carica, ha raggiunto la fine della sua durata di carica e deve essere sostituita.

Scollegare il caricatore quando non è in uso.

Rimuovere la sporcizia dai terminali della batteria con un panno pulito e asciutto. La mancata osservanza di questa precauzione potrebbe compromettere la ricarica della batteria.

Si noti che i tempi di ricarica aumentano a basse temperature.

Ricarica tramite adattatore CA

La batteria inserita nella fotocamera si caricherà anche quando la fotocamera è alimentata da un adattatore CA opzionale AC-15V. La carica richiede circa 120 minuti.

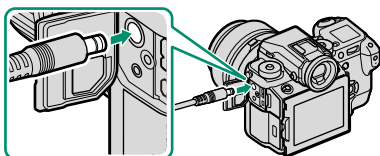

Lo stato di carica della batteria viene indicato dalle icone di stato della batteria quando la fotocamera è accesa (modalità di riproduzione) e dalla spia quando la fotocamera è spenta.

Icona di stato della batteria (fotocamera accesa)	Spia (fotocamera spenta)	Stato della batteria
 (giallo)	Accesa	Batteria in carica
 (verde)	Spenta	Ricarica completata
 (rosso)	Lampeggiante	Guasto della batteria

Inserimento della batteria

Dopo aver caricato la batteria, inserirla nella fotocamera come descritto di seguito.

- 1 Aprire lo sportello del vano batteria.**
Far scorrere la chiusura a scatto del vano batteria come indicato e aprire lo sportello del vano batteria.

! Non rimuovere la batteria quando la fotocamera è accesa. La mancata osservanza di questa precauzione potrebbe causare danni ai file immagine o alle schede di memoria.

Non applicare forza eccessiva nell'aprire o chiudere lo sportello del vano batteria.

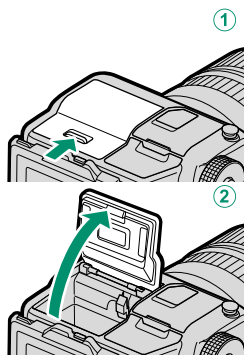

- 2 Inserire la batteria.**

Utilizzando la batteria per tenere premuta la chiusura a scatto su un lato, inserire prima i contatti della batteria nella direzione indicata dalla freccia. Assicurarsi che la batteria sia bloccata saldamente.

! Inserire la batteria nell'orientamento illustrato. *Non applicare forza né tentare di inserire la batteria capovolta o al contrario.* La batteria scorre facilmente nel corretto orientamento.

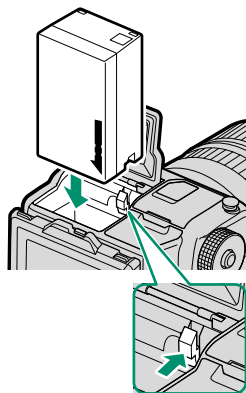

3 Chiudere lo sportello del vano batteria. Chiudere e bloccare il coperchio.

⚠ Se lo sportello non si chiude, controllare che la batteria sia inserita nell'orientamento corretto. Non tentare di forzare la chiusura dello sportello.

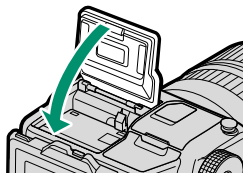

Rimozione della batteria

Prima di rimuovere la batteria, *spegnere la fotocamera* e aprire lo sportello del vano batteria.

Per rimuovere la batteria, premere la chiusura a scatto lateralmente e far scivolare la batteria fuori dalla fotocamera come illustrato.

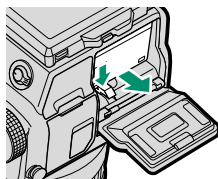

⚠ La batteria potrebbe diventare molto calda quando viene usata in ambienti a temperatura elevata. Prestare attenzione durante la rimozione della batteria.

Inserimento di schede di memoria

Le immagini vengono memorizzate su schede di memoria (vendute separatamente).



La fotocamera può essere utilizzata con due schede, una in ciascuno dei due slot.

1 Aprire il coperchio dello slot scheda di memoria.

Sbloccare e aprire il coperchio.

! Non rimuovere le schede di memoria quando la fotocamera è accesa. La mancata osservanza di questa precauzione potrebbe causare danni ai file immagine o alle schede di memoria.

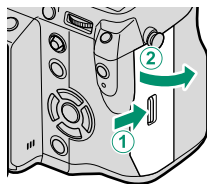

2 Inserire la scheda di memoria.

Tenendo la scheda di memoria nell'orientamento mostrato, farla scorrere all'interno fino a farla scattare in posizione nel retro dell'alloggiamento.

! Assicurarsi che la scheda sia orientata correttamente; non inserire a un angolo e non applicare forza.

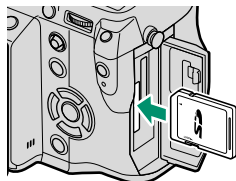

3 Chiudere il coperchio dello slot scheda di memoria.

Chiudere e bloccare il coperchio.

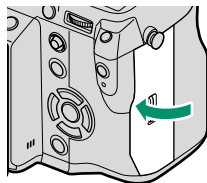

Rimozione delle schede di memoria

Prima di rimuovere le schede di memoria, *spegnere la fotocamera* e aprire il coperchio dello slot scheda di memoria.

Premere e rilasciare la scheda per espellerla parzialmente (per evitare che la scheda cada dallo slot, premere la parte centrale della scheda e rilasciarla lentamente, senza rimuovere il dito dalla scheda). Ora è possibile rimuovere la scheda manualmente.

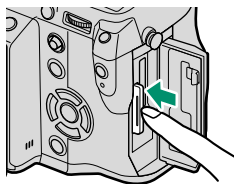

Utilizzo di due schede

La fotocamera può essere utilizzata con due schede, una in ciascuno dei due slot. Per impostazione predefinita, le foto vengono salvate sulla scheda nel secondo slot solo quando la scheda nel primo slot è piena. Questo può essere modificato utilizzando **IMPOST. SALV. DATI > IMPOST. SLOT SCHEDA (FOTO)**.

Opzione	Descrizione	Display
SEQUENZIALE (predefinito)	La scheda nel secondo slot viene utilizzata solo quando la scheda nel primo slot è piena. Se viene selezionato il secondo slot per IMPOST. SALV. DATI > COMMUTA SLOT (SEQUENZIALE) , la registrazione verrà effettuata sulla scheda nel secondo slot e passerà al primo slot quando la scheda nel secondo slot è piena.	
BACKUP	Ciascuna immagine viene registrata due volte, una volta per ciascuna scheda.	
RAW / JPEG	Come per SEQUENZIALE , tranne che la copia RAW delle immagini scattate con FINE+RAW o NORMAL+RAW selezionato per IMPOSTAZIONE QUALITÀ IMMAGINE > QUALITÀ IMM. verrà salvata sulla scheda nel primo slot e la copia JPEG sulla scheda nel secondo slot.	

La scheda utilizzata per memorizzare filmati può essere selezionata utilizzando **IMPOST. SALV. DATI > DESTINAZIONE FILE FILMATO**.

Schede di memoria compatibili

Le schede di memoria FUJIFILM e SanDisk SD, SDHC e SDXC sono state approvate per l'uso nella fotocamera; le schede UHS-II possono essere utilizzate in entrambi gli slot, mentre le schede con una classe di velocità UHS di 1 o superiore sono consigliate per i filmati. Un elenco completo delle schede di memoria approvate è disponibile all'indirizzo http://www.fujifilm.com/support/digital_cameras/compatibility/. Il funzionamento non è garantito con altre schede. Non è possibile utilizzare la fotocamera con xD-Picture Card o con dispositivi MultiMediaCard (MMC).

! Non spegnere la fotocamera né rimuovere la scheda di memoria durante la formattazione, la registrazione o l'eliminazione di dati dalla scheda. La mancata osservanza di questa precauzione potrebbe arrecare danni alla scheda.

Le schede di memoria possono essere bloccate, rendendo impossibile la formattazione della scheda o la registrazione o l'eliminazione delle immagini. Prima di inserire una scheda di memoria, far scorrere l'interruttore di protezione da scrittura nella posizione di sblocco.



Formattare le schede di memoria prima del primo utilizzo e assicurarsi di riformattare tutte le schede di memoria dopo averle utilizzate in un computer o in un altro dispositivo.

Le schede di memoria sono di piccole dimensioni e potrebbero essere ingerite; tenerle lontane dalla portata dei bambini. Se un bambino ingerisce una scheda di memoria, rivolgersi immediatamente a un medico.

Gli adattatori miniSD o microSD di dimensioni superiori o inferiori alle dimensioni standard delle schede di memoria potrebbero non espellerle normalmente; se non è possibile espellere la scheda, portare la fotocamera presso un centro assistenza autorizzato. Non rimuovere la scheda con la forza.

Non attaccare etichette o altri oggetti sulle schede di memoria. Il distacco delle etichette potrebbe causare malfunzionamenti della fotocamera.

La registrazione dei filmati potrebbe essere interrotta con alcuni tipi di schede di memoria.

Quando si formatta una scheda di memoria nella fotocamera, viene creata una cartella nella quale sono memorizzate le immagini. Non rinominare o eliminare questa cartella né utilizzare un computer o un altro dispositivo per modificare, eliminare o rinominare i file di immagine. Utilizzare sempre la fotocamera per eliminare le immagini; prima di modificare o rinominare i file, copiarli su un computer e modificare o rinominare le copie, non gli originali. Rinominare i file presenti sulla fotocamera potrebbe causare problemi durante la riproduzione.



Accensione e spegnimento della fotocamera

Utilizzare l'interruttore **ON/OFF** per accendere e spegnere la fotocamera.

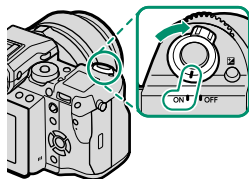
Ruotare l'interruttore su **ON** per accendere la fotocamera o su **OFF** per spegnere la fotocamera.



 Impronte digitali e altri segni sull'obiettivo o sul mirino possono influire sulle immagini o sulla visualizzazione tramite il mirino. Mantenere l'obiettivo e il mirino puliti.







 Premere il pulsante  per avviare la riproduzione. Premere il pulsante di scatto a metà corsa per tornare al modo ripresa.

La fotocamera si spegne automaticamente se non viene eseguita alcuna operazione per il periodo di tempo selezionato per **GESTIONE ENERGIA > SPEGN. AUTOM.**. Per riattivare la fotocamera dopo lo spegnimento automatico, premere il pulsante di scatto a metà corsa o ruotare l'interruttore **ON/OFF** su **OFF**, quindi riportarlo su **ON**.

Controllo del livello batteria

Dopo aver acceso la fotocamera, controllare il livello batteria nel display.

Il livello batteria viene mostrato come segue:

Indicatore	Descrizione
	Batteria parzialmente scarica.
	Batteria carica all'80%.
	Batteria carica al 60%.
	Batteria carica al 40%.
	Batteria carica al 20%.
 (rosso)	Batteria scarica. Caricare il prima possibile.
 (lampeggia in rosso)	Batteria completamente scarica. Spegnerla fotocamera e caricare la batteria.

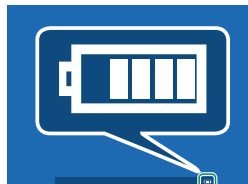

Configurazione di base

Al primo avvio della fotocamera viene visualizzata una finestra di dialogo per la selezione della lingua.

1 Accendere la fotocamera.

Verrà visualizzata una finestra di selezione della lingua.

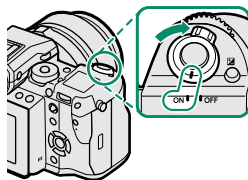

2 Scegliere una lingua.

Evidenziare una lingua e premere **MENU/OK**.

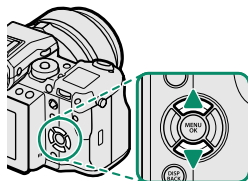

3 Impostare la data e l'ora.

Premere il selettore verso sinistra o verso destra per evidenziare l'anno, il mese, il giorno, l'ora o i minuti e premerlo verso l'alto o verso il basso per cambiare. Per modificare l'ordine di visualizzazione di anno, mese e giorno, evidenziare il formato della data e premere il selettore verso l'alto o verso il basso. Premere **MENU/OK** per tornare al modo ripresa una volta completate le impostazioni.





Se la batteria viene rimossa per un periodo prolungato, l'orologio della fotocamera verrà resettato e la finestra di dialogo per la selezione della lingua sarà visualizzata all'accensione della fotocamera.

Saltare il passo corrente

Premere **DISP/BACK** per saltare il passaggio corrente. Qualsiasi passaggio si salti, verrà visualizzato la volta successiva in cui si accende la fotocamera.

Scelta di una lingua diversa

Per modificare la lingua:

- 1 **Visualizzare le opzioni della lingua.**
Selezionare **IMPOSTAZIONE UTENTE > 言語/LANG..**
- 2 **Scegliere una lingua.**
Evidenziare l'opzione desiderata e premere **MENU/OK**.

Modifica di data e ora

Per impostare l'orologio della fotocamera:

- 1 **Visualizzare le opzioni di DATA/ORA.**
Selezionare **IMPOSTAZIONE UTENTE > DATA/ORA.**
- 2 **Impostare l'orologio.**
Premere il selettore verso sinistra o verso destra per evidenziare l'anno, il mese, il giorno, l'ora o i minuti e premerlo verso l'alto o verso il basso per cambiare. Premere **MENU/OK** per impostare l'orologio.

Fotografia di base e riproduzione

3

Scatto di foto (Modalità P)

In questa sezione viene descritto come scattare foto con il programma AE (modalità P). Vedere le pagine 52–61 per informazioni sulle modalità S, A e M.

1 Regolare le impostazioni del programma AE.

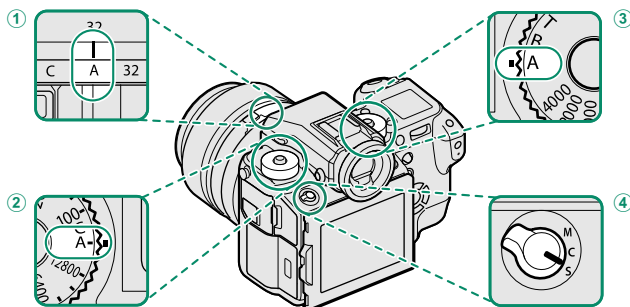

- 1 **Diaframma** (📖 52): Selezionare A (auto).
- 2 **Sensibilità** (📖 74): Selezionare A (auto).
- 3 **Tempo di posa** (📖 52): Selezionare A (auto).
- 4 **Modo fuoco** (📖 63): Selezionare S (AF singolo).

 Per utilizzare le ghiera tempo di posa e sensibilità, premere il rilascio del blocco ghiera e ruotare la ghiera sull'impostazione desiderata.

2 Controllare il modo ripresa.

Assicurarsi che P compaia sul display.

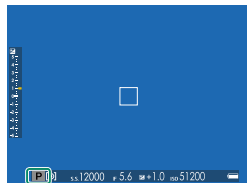

3 Preparare la fotocamera.

Impugnare la fotocamera stabilmente con entrambe le mani e portare i gomiti vicino al corpo. Scossoni o mani tremolanti possono causare foto sfocate.

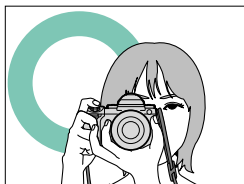

Per evitare foto non messe a fuoco o troppo scure (sottoesposte), tenere dita e altri oggetti lontani dall'obiettivo.

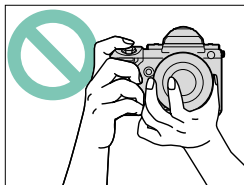

4 Inquadrare l'immagine.

Obiettivi con ghiera zoom

Utilizzare la ghiera zoom per inquadrare l'immagine nel display. Ruotare la ghiera verso sinistra per ridurre, verso destra per ingrandire.

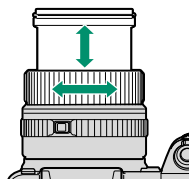

5 Mettere a fuoco.

Premere il pulsante di scatto a metà corsa per mettere a fuoco.

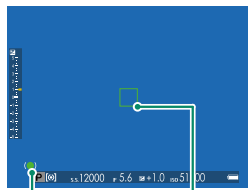

*Indicatore di
messa a
fuoco*

*Quadro
fuoco*

Se la fotocamera è in grado di mettere a fuoco, verranno emessi due segnali acustici e si illumineranno in verde l'area messa a fuoco e l'indicatore di messa a fuoco. La messa a fuoco e l'esposizione si bloccano quando si preme il pulsante di scatto a metà corsa.

Se la fotocamera non è in grado di mettere a fuoco, il quadro fuoco diventerà rosso, verrà visualizzato **!AF** e l'indicatore di messa a fuoco lampeggerà in bianco.

6 Scattare.

Premere delicatamente il pulsante di scatto fino in fondo per scattare l'immagine.



Visualizzazione delle immagini

Le immagini possono essere visualizzate sul mirino o sul monitor LCD.

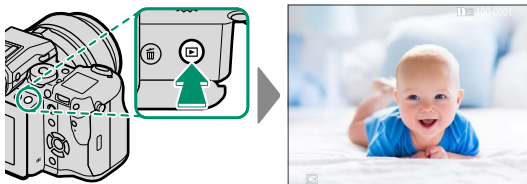

Per visualizzare le immagini a tutto schermo, premere .



Ulteriori immagini possono essere visualizzate premendo il selettore verso sinistra o verso destra o ruotando la ghiera di comando anteriore. Premere il selettore o ruotare la ghiera verso destra per visualizzare le immagini nell'ordine di registrazione, verso sinistra per visualizzarle in ordine inverso. Tenere premuto il selettore per scorrere rapidamente fino alla foto desiderata.

 Le immagini scattate utilizzando altre fotocamere sono contrassegnate con un'icona  ("immagine regalo") per avvertire che le stesse potrebbero non essere visualizzate correttamente e che lo zoom in riproduzione potrebbe non essere disponibile.

Due schede di memoria

Se sono inserite due schede di memoria, è possibile tenere premuto il pulsante  per scegliere una scheda per la riproduzione. È inoltre possibile selezionare una scheda utilizzando l'opzione  **MENU RIPRODUZIONE > COMMUTA SLOT.**



Eliminazione delle immagini

Utilizzare il pulsante  per eliminare le immagini.



Le immagini eliminate non possono essere recuperate. Prima di continuare, copiare le immagini importanti su un computer o su un altro dispositivo di memorizzazione.

- 1 Con un'immagine visualizzata a pieno formato, premere il pulsante  e selezionare **FOTO**.

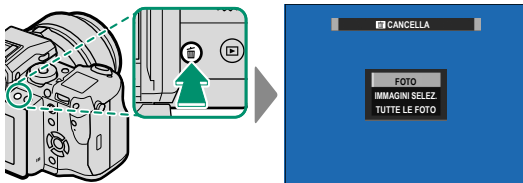

- 2 Premere il selettore verso sinistra o verso destra per scorrere le immagini e premere **MENU/OK** per eliminare (non viene visualizzata una finestra di conferma). Ripetere per eliminare ulteriori immagini.



Le immagini protette non possono essere eliminate. Rimuovere la protezione dalle immagini se si desidera eliminarle ( 133).

Le immagini possono anche essere eliminate dai menu utilizzando l'opzione **MENU RIPRODUZIONE > CANCELLA** ( 129).

Registrazione e riproduzione di filmati

4



Registrazione di filmati

Questa sezione descrive come riprendere filmati in modalità auto.

- 1 Premere il pulsante della modalità drive e selezionare VIDEO.
- 2 Regolare le impostazioni del programma AE.

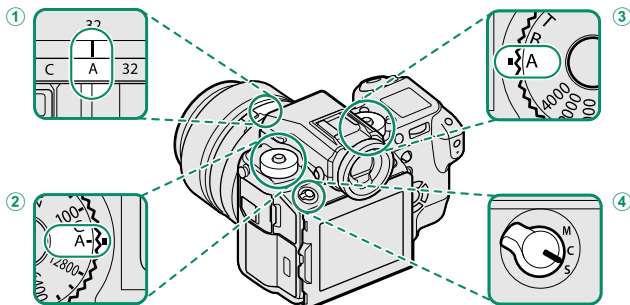

- 1 **Diaframma** (📖 52): Selezionare A (auto).
- 2 **Sensibilità** (📖 74): Selezionare A (auto).
- 3 **Tempo di posa** (📖 52): Selezionare A (auto).
- 4 **Modo fuoco** (📖 63): Selezionare S (AF singolo).

Per utilizzare le ghiera tempo di posa e sensibilità, premere il rilascio del blocco ghiera e ruotare la ghiera sull'impostazione desiderata.

- 3 Premere il pulsante di scatto per avviare la registrazione. Un indicatore di registrazione (●) e il tempo rimanente sono visualizzati mentre la registrazione è in corso.

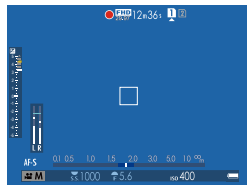

- 4** Premere nuovamente il pulsante per terminare la registrazione. La registrazione termina automaticamente quando viene raggiunta la lunghezza massima o quando la scheda di memoria è piena.

 Il suono è registrato tramite il microfono incorporato o un microfono esterno opzionale. Non coprire il microfono durante la registrazione. Si noti che il microfono potrebbe recepire i rumori dell'obiettivo e altri suoni emessi dalla fotocamera durante la registrazione.

Nei filmati contenenti soggetti molto luminosi potrebbero apparire strisce verticali o orizzontali. Ciò è normale e non indica un malfunzionamento.

 La spia di stato si accende mentre la registrazione è in corso. Durante la registrazione, è possibile modificare la compensazione dell'esposizione fino a ± 2 EV e regolare la ghiera zoom sull'obiettivo (se disponibile).

Se l'obiettivo è dotato di un interruttore modalità apertura, selezionare la modalità apertura prima di avviare la registrazione. Se è selezionata un'opzione diversa da **A**, il tempo di posa e l'apertura possono essere regolati mentre la registrazione è in corso.

La registrazione potrebbe non essere disponibile con alcune impostazioni, mentre in altri casi le impostazioni potrebbero non essere applicabili durante la registrazione.

Uso di un microfono esterno

Il suono può essere registrato con microfoni esterni che si collegano mediante jack da 3,5 mm di diametro; i microfoni che richiedono un'alimentazione plug-in non possono essere utilizzati. Per ulteriori dettagli, consultare il manuale del microfono.

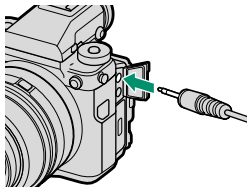

Regolazione delle impostazioni filmato

La dimensione e la frequenza fotogrammi possono essere selezionate con **IMPOSTAZIONE FILMATO > MODALITA' FILMATO**, mentre la scheda usata per memorizzare i filmati può essere selezionata con **IMPOST. SALV. DATI > DESTINAZIONE FILE FILMATO**. Il modo fuoco viene selezionato mediante il selettore del modo fuoco; per la regolazione continua della messa a fuoco, selezionare **C** o scegliere **S**, quindi abilitare il rilevamento intelligente del volto. Il rilevamento intelligente del volto non è disponibile in modo fuoco **M**.

Profondità di campo

Scegliere un numero *f/* basso per attenuare i dettagli dello sfondo.



Visualizzazione di filmati





Visualizzare filmati sulla fotocamera.

In riproduzione a pieno formato, i filmati sono identificati da un'icona .

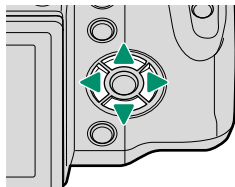

Durante la visualizzazione di un filmato è possibile eseguire le seguenti operazioni:



Selettore	Riproduzione in corso ()	Riproduzione in pausa ()
	Terminare la riproduzione	
	Mettere in pausa la riproduzione	Avvio/ripresa riproduzione
	Regolare la velocità	Riavvolgimento/avanzamento singola foto

Lo stato di avanzamento è indicato nel display durante la riproduzione.



Non coprire l'altoparlante durante la riproduzione.



Premere **MENU/OK** per mettere in pausa la riproduzione e visualizzare i comandi del volume. Premere il selettore in alto o in basso per regolare il volume; premere di nuovo **MENU/OK** per riprendere la riproduzione. È inoltre possibile regolare il volume utilizzando  **IMPOSTAZ SUONI** > **VOLUME PLAY**.

Velocità di riproduzione

Premere il selettore verso sinistra o verso destra per regolare la velocità di riproduzione durante la riproduzione. La velocità viene indicata dal numero di frecce (▶ o ◀).



Frecce

Scatto di foto

5

Modalità P, S, A e M

Le modalità P, S, A e M offrono vari gradi di controllo su tempo di posa e diaframma.

Modalità P: programma AE

Lasciare che la fotocamera scelga il tempo di posa e il diaframma per garantire un'esposizione ottimale. Altri valori che producono la stessa esposizione possono essere selezionati con il cambio programma.

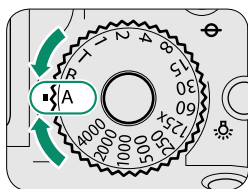

Tempo di posa: selezionare A (auto).

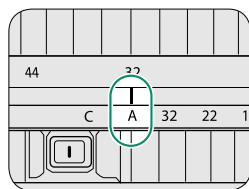
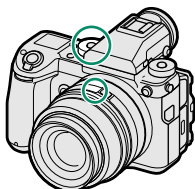

Diaframma: selezionare A (auto).

Impostare tempo di posa e diaframma su A (auto) e confermare che P appaia nel display.

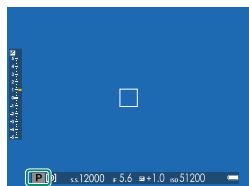

! Se il soggetto si trova al di fuori della gamma di misurazione della fotocamera, i display del tempo di posa e del diaframma visualizzano “---”.

📄 Per utilizzare la ghiera tempo di posa, premere il rilascio del blocco ghiera e ruotare la ghiera sull'impostazione desiderata.

Cambio programma

Se lo si desidera, è possibile ruotare la ghiera di comando posteriore per selezionare altre combinazioni di tempo di posa e diaframma senza alterare l'esposizione (cambio programma).

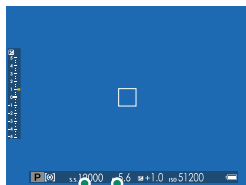

Tempo di posa Diaframma



Il cambio programma non è disponibile durante la registrazione di filmati o se il flash supporta auto TTL oppure un'opzione auto è selezionata per

IMPOSTAZIONE QUALITÀ IMMAGINE > GAMMA DINAMICA.



Per annullare il cambio programma, spegnere la fotocamera.

Modalità S: AE priorità otturatore

Scegliere un tempo di posa e lasciare che la fotocamera regoli il diaframma per un'esposizione ottimale.

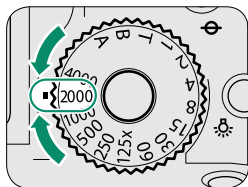

Tempo di posa: scegliere una velocità.

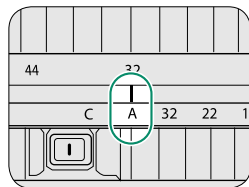
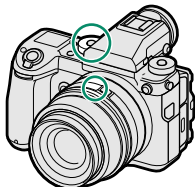

Diaframma: selezionare A (auto).

Impostare il diaframma su **A** (auto) e utilizzare la ghiera tempo di posa per scegliere un tempo di posa. Nel display viene visualizzato **S**.



! Se l'esposizione corretta non può essere ottenuta con il tempo di posa selezionato, il diaframma viene visualizzato in rosso. Se il soggetto si trova al di fuori della gamma di misurazione della fotocamera, il display del diaframma visualizza "— — —".

📄 Per utilizzare la ghiera tempo di posa, premere il rilascio blocco ghiera e ruotare la ghiera sull'impostazione desiderata (la ghiera può essere utilizzata anche quando il pulsante di scatto è premuto a metà corsa). Il tempo di posa può essere anche regolato in incrementi di $\frac{1}{3}$ EV ruotando la ghiera di comando posteriore.

Posa T (T)

Ruotare la ghiera tempo di posa su T (posa T) per scegliere tempi di posa lunghi per le esposizioni lunghe. Si consiglia l'utilizzo di un treppiedi per evitare che la fotocamera si muova durante l'esposizione.

- 1 Ruotare la ghiera tempo di posa su T.

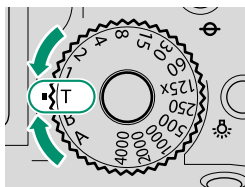

- 2 Ruotare la ghiera di comando posteriore per scegliere un tempo di posa.

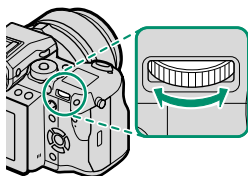

- 3 Premere il pulsante di scatto fino in fondo per scattare una foto con il tempo di posa selezionato. Viene visualizzato un conto alla rovescia mentre l'esposizione è in corso.



Per ridurre i "disturbi" (macchiettatura) nelle esposizioni prolungate, selezionare **ON** per **IMPOSTAZIONE QUALITÀ IMMAGINE > NR x ESPOS. LUNGA**. Si noti che ciò potrebbe aumentare il tempo necessario per la registrazione delle immagini dopo lo scatto.

Posa B (B)

Selezionare un tempo di posa di **B** (posa B) per esposizioni prolungate in cui si apre e si chiude l'otturatore manualmente. Si consiglia l'utilizzo di un treppiedi per evitare che la fotocamera si muova durante l'esposizione.

- 1 Ruotare la ghiera tempo di posa su **B**.

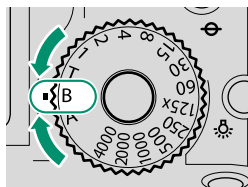

- 2 Premere il pulsante di scatto fino in fondo. L'otturatore rimane aperto fino a 60 minuti mentre il pulsante di scatto è premuto; il display visualizza il tempo trascorso da quando è cominciata l'esposizione.



Selezionare un diaframma di **A** fissa il tempo di posa a 30 sec.

Per ridurre i "disturbi" (macchiatura) nelle esposizioni prolungate, selezionare **ON** per **IMPOSTAZIONE QUALITÀ IMMAGINE > NR x ESPOS. LUNGA**. Si noti che ciò potrebbe aumentare il tempo necessario per la registrazione delle immagini dopo lo scatto.

Uso di un telecomando per il rilascio a distanza

Può essere utilizzato un telecomando RR-90 opzionale per esposizioni prolungate. Il telecomando RR-90 si collega tramite il connettore micro USB (Micro-B) USB 2.0.

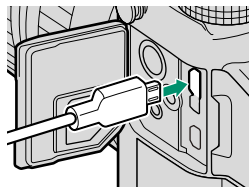

In alternativa, i rilasci elettronici di fornitori terzi possono essere collegati tramite il connettore rilascio a distanza (ø2,5 mm mini jack a 3 poli)

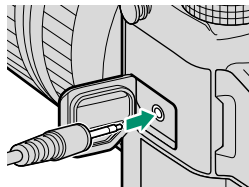

Modalità A: AE a priorità diaframma

Scegliere un diaframma e lasciare che la fotocamera regoli il tempo di posa per un'esposizione ottimale.

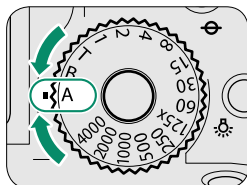

Tempo di posa: selezionare A (auto).

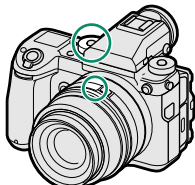

Diaframma: scegliere un diaframma

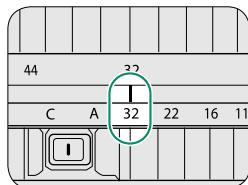

Ruotare la ghiera tempo di posa su A (auto), quindi ruotare la ghiera diaframma obiettivo per regolare il diaframma come desiderato. Nel display viene visualizzato A.

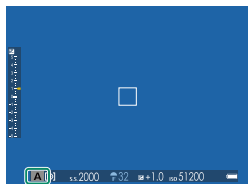

⚠ Se non è possibile ottenere l'esposizione corretta con il diaframma selezionato, il tempo di posa verrà visualizzato in rosso. Se il soggetto si trova al di fuori della gamma di misurazione della fotocamera, il display del tempo di posa visualizza "---".

📄 Per utilizzare la ghiera tempo di posa, premere il rilascio del blocco ghiera e ruotare la ghiera sull'impostazione desiderata.

Il diaframma può essere regolato anche mentre il pulsante di scatto è premuto a metà corsa.

Anteprima profondità di campo

Quando **ANTEPR. PROF. CAMPO** viene assegnata a un pulsante funzione, premendo questo pulsante si visualizza un'icona  e si arresta il diaframma all'impostazione selezionata, consentendo di visualizzare l'anteprima della profondità di campo nel display.



 La profondità di campo può anche essere visualizzata in anteprima utilizzando l'indicatore di profondità di campo nel display standard. Premere **DISP/BACK** per scorrere ciclicamente tra le modalità di visualizzazione fino a visualizzare gli indicatori standard. Nel modo di messa a fuoco automatica, l'indicatore di profondità di campo viene visualizzato quando il pulsante di scatto viene premuto a metà corsa.



Profondità di campo

Utilizzare l'opzione  **IMPOSTAZIONE AF/MF > SCALA PROFONDITÀ DI CAMPO** per scegliere la modalità di visualizzazione della profondità di campo. Scegliere **BASATO SULLA PELLICOLA** per rendere più semplici le valutazioni pratiche della profondità di campo per le immagini che verranno visualizzate sotto forma di stampe e simili, **BASATO SUI PIXEL** per rendere più semplici le valutazioni della profondità di campo per le immagini che verranno visualizzate a risoluzioni elevate su computer o altri display elettronici.

Modalità M: esposizione manuale

Alterare l'esposizione da quella selezionata dalla fotocamera.

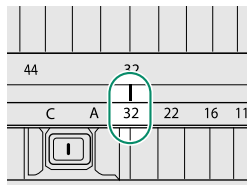
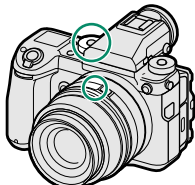
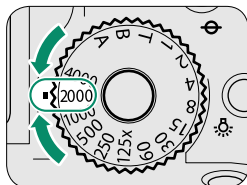

Tempo di posa: scegliere una velocità.

Diaframma: scegliere un diaframma

Impostare il tempo di posa su un valore diverso da A, quindi ruotare la ghiera diaframma obiettivo per scegliere il diaframma. Nel display viene visualizzato M.

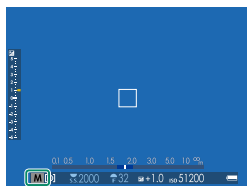

 Per utilizzare la ghiera tempo di posa, premere il rilascio del blocco ghiera e ruotare la ghiera sull'impostazione desiderata. Il tempo di posa può essere regolato in incrementi di $\frac{1}{3}$ EV ruotando la ghiera di comando posteriore.

Anteprima dell'esposizione

Per visualizzare in anteprima l'esposizione nel monitor LCD, selezionare un'opzione diversa da **OFF** per **IMPOSTAZ SCHERMO > ANTEPR. ESP./WB IN MOD. MANUALE**. Selezionare **OFF** quando si utilizza il flash o in altre occasioni in cui l'esposizione potrebbe cambiare durante lo scatto della foto.



Messa a fuoco automatica

Scattare foto con la messa a fuoco automatica.

- 1 Ruotare il selettore modo fuoco su S o C (📖 63).

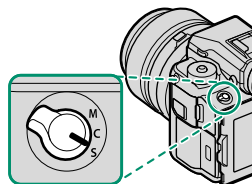

- 2 Utilizzare **AF** IMPOSTAZIONE AF/MF > MODALITA' AF per scegliere una modalità AF (📖 65).

- 3 Scegliere la posizione e le dimensioni del quadro fuoco (📖 67).

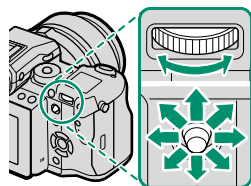

- 4 Scattare le foto.

 Per informazioni sul sistema di messa a fuoco automatica, visitare il sito:
<http://fujifilm-x.com/af/en/index.html>

Modo fuoco

Utilizzare il selettore del modo fuoco per scegliere la modalità usata dalla fotocamera per la messa a fuoco.

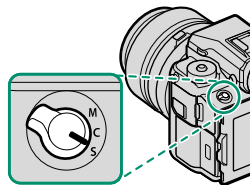

Scegliere tra le seguenti opzioni:

Modalità	Descrizione
S (AF-S)	AF singolo: la messa a fuoco si blocca quando si preme il pulsante di scatto a metà corsa. Scegliere per soggetti fermi.
C (AF-C)	AF continuo: la messa a fuoco viene regolata continuamente in modo da riflettere i cambiamenti nella distanza dal soggetto durante la pressione a metà corsa del pulsante di scatto. Utilizzare per soggetti in movimento. Il rilevamento occhi AF non è disponibile.
M (manuale)	Manuale: mettere a fuoco manualmente usando la ghiera di messa a fuoco obiettivo. Scegliere questa opzione per il controllo manuale della messa a fuoco o per situazioni in cui la fotocamera non è in grado di mettere a fuoco automaticamente (📖 71).

 Indipendentemente dall'opzione selezionata, la messa a fuoco manuale verrà utilizzata quando l'obiettivo è in modo fuoco manuale.

Se è selezionato **ON** per  **IMPOSTAZIONE AF/MF > PRE-AF**, la messa a fuoco verrà regolata in modo continuo nelle modalità **S** e **C** anche quando il pulsante di scatto non viene premuto.

L'indicatore di messa a fuoco

L'indicatore di messa a fuoco diventa verde quando il soggetto è a fuoco e lampeggia in bianco quando la fotocamera non è in grado di mettere a fuoco. Le parentesi (" () ") indicano che la fotocamera sta mettendo a fuoco e sono visualizzate continuamente in modalità **C**. **MF** è visualizzato in modo fuoco manuale.

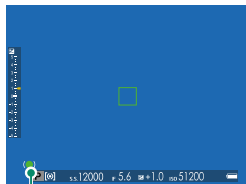



Indicatore di messa a fuoco

Opzioni di messa a fuoco automatica (Modalità AF)





Scegliere il modo in cui la fotocamera mette a fuoco nelle modalità S e C.

- 1 Premere **MENU/OK** e tornare al menu di ripresa.
- 2 Selezionare  **IMPOSTAZIONE AF/MF > MODALITA' AF**.
- 3 Scegliere una modalità AF.

 Questa funzione è accessibile anche tramite tasti di scelta rapida ( 176).

Il modo in cui la fotocamera mette a fuoco dipende dal modo fuoco.

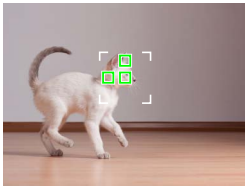
Modo fuoco S (AF-S)

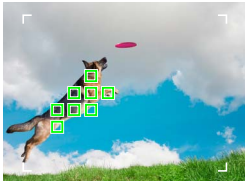
Opzione	Descrizione	Immagine di esempio
 PUNTO SINGOLO	La fotocamera mette a fuoco il soggetto nel punto di messa a fuoco selezionato. Utilizzare per una messa a fuoco di precisione di un soggetto selezionato.	
 ZONA	La fotocamera mette a fuoco il soggetto nella zona di messa a fuoco selezionata. Le zone di messa a fuoco comprendono più punti di messa a fuoco, rendendo più facile la messa a fuoco di soggetti in movimento.	
 WIDE/TRACKING	La fotocamera mette a fuoco automaticamente soggetti ad alto contrasto; il display mostra le aree messe a fuoco.	

Modo fuoco C (AF-C)

Opzione	Descrizione	Immagine di esempio
 PUNTO SINGOLO	La messa a fuoco traccia il soggetto al punto di messa a fuoco selezionato. Usare per soggetti che si avvicinano o si allontanano dalla fotocamera.	
 ZONA	La messa a fuoco traccia il soggetto nella zona di messa a fuoco selezionata. Utilizzare per soggetti che si muovono in maniera abbastanza prevedibile.	
 WIDE/TRACKING	La messa a fuoco traccia soggetti in movimento attraverso un'area ampia della foto.	

Selezione punto di messa a fuoco

Scegliere un punto di messa a fuoco per la messa a fuoco automatica.





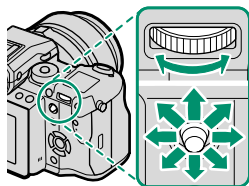

Visualizzazione del display punto di messa a fuoco

- 1 Premere **MENU/OK** e tornare al menu di ripresa.
- 2 Selezionare **IMPOSTAZIONE AF/MF > AREA MESSA A FUOCO** per visualizzare il display del punto di messa a fuoco.
- 3 Utilizzare la leva di messa a fuoco e la ghiera di comando posteriore per scegliere un'area messa a fuoco.

Selezione di un punto di messa a fuoco

Utilizzare i comandi touch o la leva di messa a fuoco per scegliere il punto di messa a fuoco e la ghiera di comando posteriore per scegliere la dimensione del quadro fuoco. La procedura varia a seconda dell'opzione selezionata per la modalità AF.







Modalità AF	Leva di messa a fuoco		Ghiera di comando posteriore	
	 Inclinare	 Premere	 Ruotare	 Premere
	Selezionare il punto di messa a fuoco	Selezionare il punto di messa a fuoco centrale	Scegliere tra 6 dimensioni foto	Ripristinare dimensioni originali
			Scegliere tra 3 dimensioni foto	
			—	

 La selezione del punto di messa a fuoco manuale non è disponibile quando **WIDE/TRACKING** è selezionato in modo fuoco **S**.

Il display del punto di messa a fuoco

Il display del punto di messa a fuoco varia a seconda dell'opzione selezionata per la modalità AF.

 I quadri fuoco sono indicati da quadrati piccoli (□), le zone di messa a fuoco da quadrati grandi.

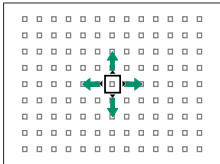
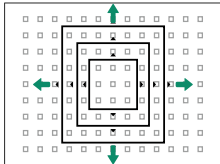
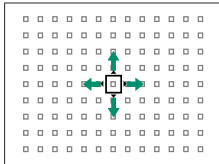
Modalità AF		
 PUNTO SINGOLO	 ZONA	 WIDE/TRACKING
		
Il numero di punti disponibili può essere selezionato utilizzando AF/MF IMPOSTAZIONE AF/MF > NUMERO PUNTI MESSA A FUOCO.	Scegliere tra le zone con 7×7 , 5×5 o 3×3 punti di messa a fuoco.	Posizionare il quadro fuoco sopra il soggetto e premere MENU/OK.

Messa a fuoco automatica

Sebbene la fotocamera sia dotata di un sistema di messa a fuoco automatica ad alta precisione, potrebbe non essere in grado di mettere a fuoco i soggetti elencati di seguito.

- Soggetti molto lucidi come specchi o carrozzerie delle automobili.
- Soggetti fotografati attraverso una finestra o un altro oggetto riflettente.
- Soggetti scuri o che assorbono anziché riflettere la luce, come capelli o pellicce.
- Soggetti incorporei, come fumo o fiamme.
- Soggetti con contrasto quasi inesistente con lo sfondo.
- Soggetti posizionati davanti o dietro un oggetto ad alto contrasto che si trova anch'esso nel quadro fuoco (per esempio, un soggetto fotografato su uno sfondo di elementi ad alto contrasto).

Controllo della messa a fuoco

Per ingrandire l'area di messa a fuoco corrente per una messa a fuoco precisa, premere il comando al quale è stato assegnato lo zoom di messa a fuoco (con le impostazioni predefinite, il centro della ghiera di comando posteriore). Premere di nuovo il comando per annullare lo zoom.

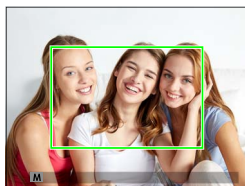
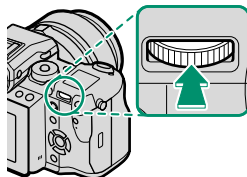

Visualizzazione normale



Zoom di messa a fuoco



In modo fuoco **S**, lo zoom può essere regolato ruotando la ghiera di comando posteriore. Lo zoom di messa a fuoco non è disponibile nel modo fuoco **C** o quando **AF/MF** **IMPOSTAZIONE AF/MF** > **PRE-AF** è attivo oppure un'opzione diversa da **□** **PUNTO SINGOLO** è selezionata per **MODALITA' AF**.



Per assegnare lo zoom di messa a fuoco a un comando, selezionare **CONTROLLO FUOCO** per **■** **IMPOSTAZIONI PULSANTI/GHIERE** > **IMP. FUNZ. TASTI (Fn)**.

Comandi di messa a fuoco touch

Utilizzare il touch screen per mettere a fuoco quando si scattano foto.

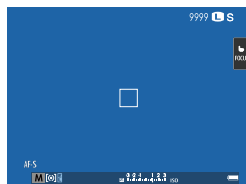
Toccare l'indicatore del modo touch screen nel display di ripresa per scorrere ciclicamente tra i seguenti modi touch screen:



Modalità	Descrizione
AF 	Toccare il display per selezionare un punto di messa a fuoco e bloccare la messa a fuoco. L'otturatore può essere rilasciato premendo il pulsante di scatto fino in fondo.
AREA 	Toccare il display per spostare il quadro fuoco al punto selezionato. Il punto selezionato verrà utilizzato per la messa a fuoco e lo zoom di messa a fuoco.
OFF 	Comandi touch disattivati.

 Le impostazioni dei comandi touch possono essere regolate utilizzando **AF/MF IMPOSTAZIONE AF/MF > MODALITA' TOUCHSCREEN**. Per disattivare i comandi touch e nascondere l'indicatore modo touch screen, selezionare **OFF** per **IMPOSTAZIONI PULSANTI/GHIERE > IMPOSTAZIONE TOUCH SCREEN**.

Messa a fuoco manuale

Regolare la messa a fuoco manualmente.

- 1 Ruotare il selettore del modo fuoco su M.

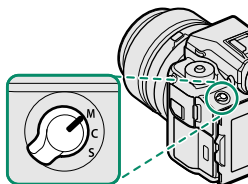

MF viene visualizzato nel display.

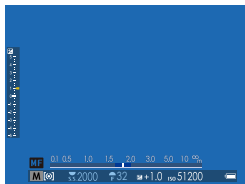

- 2 Mettere a fuoco manualmente usando la ghiera di messa a fuoco obiettivo. Ruotare la ghiera verso sinistra per ridurre la distanza di messa a fuoco, verso destra per aumentarla.

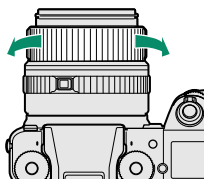

- 3 Scattare le foto.

Utilizzare **[Z] IMPOSTAZIONI PULSANTI/GHIERE > GHIERA MESSA A FUOCO** per invertire la direzione di rotazione della ghiera di messa a fuoco.

Indipendentemente dall'opzione selezionata, la messa a fuoco manuale verrà utilizzata quando l'obiettivo è in modo fuoco manuale.

Messa a fuoco rapida

Per utilizzare la messa a fuoco automatica per mettere a fuoco un soggetto nell'area di messa a fuoco selezionata, premere il pulsante al quale è stato assegnato il blocco della messa a fuoco o **AF-ON** (la dimensione dell'area di messa a fuoco può essere scelta con la ghiera di comando posteriore). Nel modo fuoco manuale, è possibile utilizzare questa funzione per mettere rapidamente a fuoco un soggetto scelto utilizzando l'AF singolo o quello continuo secondo l'opzione scelta per  **IMPOSTAZIONE AF/MF > IMPOST. AF ISTANTANEA.**

Controllo della messa a fuoco

Una serie di opzioni sono disponibili per il controllo della messa a fuoco in modo fuoco manuale.

L'indicatore di messa a fuoco manuale

L'indicatore di messa a fuoco manuale indica quanto la distanza di messa a fuoco corrisponda alla distanza dal soggetto nelle cornici di messa a fuoco. La linea bianca indica la distanza dal soggetto nell'area messa a fuoco (in metri o piedi in base all'opzione selezionata per **IMPOSTAZ**

SCHERMO > UNITÀ SCALA FUOCO nel menu impostazione), la barra blu indica la profondità di campo o, in altre parole, la distanza davanti e dietro il soggetto che appare essere a fuoco.

*Distanza di messa a fuoco
(linea bianca)*



Profondità di campo

Zoom di messa a fuoco

Se **ON** è selezionato per **IMPOSTAZIONE AF/MF > CONTROLLO FUOCO**, la fotocamera ingrandirà automaticamente l'area messa a fuoco selezionata quando la ghiera di messa a fuoco viene ruotata.

Se **STANDARD** o **EVIDENZ. FOCUS PEAK** è selezionato per **IMPOSTAZIONE AF/MF > ASSIST. MF**, lo zoom può essere regolato ruotando la ghiera di comando posteriore.

Picco di messa a fuoco

Selezionare **EVIDENZ. FOCUS PEAK** per **IMPOSTAZIONE AF/MF > ASSIST. MF** per evidenziare i contorni ad alto contrasto. Quando si esegue la messa a fuoco, ruotare la ghiera di messa a fuoco finché il soggetto non è evidenziato.



Il menu **ASSIST. MF** può essere visualizzato tenendo premuta la parte centrale della ghiera di comando posteriore.

ISO Sensibilità

Regolare la sensibilità della fotocamera alla luce.

Premere il rilascio del blocco della ghiera sensibilità, ruotare la ghiera sull'impostazione desiderata, quindi premere di nuovo il rilascio per bloccare la ghiera in posizione.

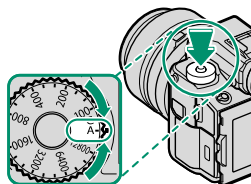

Opzione	Descrizione
A (auto)	La sensibilità viene regolata automaticamente in risposta alle condizioni di ripresa secondo l'opzione scelta per IMPOSTAZIONE RIPRESA > IMPOSTAZ. AUTOMATICA ISO . Scegliere tra AUTO1 , AUTO2 e AUTO3 .
C (comando)	La sensibilità può essere impostata ruotando la ghiera di comando anteriore. Scegliere da valori compresi tra 100 e 12800 o selezionare valori "estesi" di ISO 50 o di ISO 25600 o superiore.
12800-100	Regolare la sensibilità manualmente. Il valore selezionato viene visualizzato sul display.

Regolazione della sensibilità

È possibile utilizzare valori alti per ridurre la sfocatura quando l'illuminazione è scarsa, mentre valori più bassi consentono tempi di posa più lunghi o diaframmi più aperti in condizioni di luce intensa; si noti, tuttavia, che sulle foto scattate con sensibilità elevate potrebbe apparire un effetto macchiettatura.

Sensibilità auto (A)

Utilizzare  **IMPOSTAZIONE RIPRESA > IMPOSTAZ. AUTOMATICA ISO** per scegliere la sensibilità di base, la sensibilità massima e la velocità otturatore minima per la posizione **A** sulla ghiera sensibilità. Le impostazioni per **AUTO1**, **AUTO2** e **AUTO3** possono essere memorizzate separatamente; i valori predefiniti sono mostrati di seguito.

Opzione	Predefinito		
	AUTO1	AUTO2	AUTO3
SENSIBILITÀ PREDEFINITA		100	
SENSIBILITÀ MASSIMA	800	1600	3200
VELOC. OTTUR. MIN.		1/60 SEC	

La fotocamera sceglie automaticamente una sensibilità tra i valori predefinito e massimo; la sensibilità sarà portata sopra il valore predefinito solo se il tempo di posa necessario per l'esposizione ottimale diventerebbe più lungo rispetto al valore selezionato per **VELOC. OTTUR. MIN.**

 Se il valore selezionato per **SENSIBILITÀ PREDEFINITA** è superiore a quello selezionato per **SENSIBILITÀ MASSIMA**, **SENSIBILITÀ PREDEFINITA** sarà impostata sul valore selezionato per **SENSIBILITÀ MASSIMA**

La fotocamera potrebbe selezionare tempi di posa più lunghi di **VELOC. OTTUR. MIN.** se le immagini diventerebbero ancora sottosposte al valore selezionato per **SENSIBILITÀ MASSIMA**.



Misurazione

Scegliere come la fotocamera misura l'esposizione.

☑ IMPOSTAZIONE RIPRESA > FOTOMETRIA offre una scelta tra le seguenti opzioni di misurazione:

! L'opzione selezionata diventerà attiva solo quando **AF IMPOSTAZIONE AF/MF > IMP. RICON. FACCIALE/OCCHI** è **FACCIALE OFF/OCCHI OFF**.

Modalità	Descrizione
[•] (spot)	La fotocamera misura le condizioni di illuminazione in un'area al centro dell'inquadratura equivalente al 2% del totale. Raccomandato con soggetti in controluce e in altri casi in cui lo sfondo è molto più luminoso o più scuro del soggetto principale.
[⊙] (ponderata centrale)	La fotocamera misura l'intero fotogramma ma assegna il peso massimo all'area centrale.
[☉] (multi)	La fotocamera determina immediatamente l'esposizione in base a un'analisi di composizione, colore e distribuzione della luminosità. Consigliato nella maggior parte delle situazioni.
[] (media)	L'esposizione viene impostata sulla media per l'intera foto. Fornisce un'esposizione costante in scatti multipli con la stessa luminosità ed è particolarmente adatta per i paesaggi e i ritratti di soggetti vestiti di bianco o nero.



Compensazione dell'esposizione



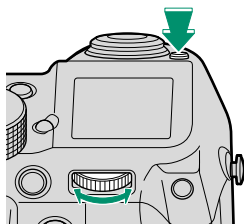

Regolare l'esposizione.

Tenere premuto il pulsante  e ruotare la ghiera di comando posteriore fino alla visualizzazione del valore desiderato nel mirino o nel monitor LCD.



La quantità di compensazione disponibile varia in base al modo di ripresa.

Il pulsante

Se è selezionato **INT. ACCESO/SPENTO** per  **IMPOSTAZIONI PULSANTI/GHIERE > IMP. PULSANTE COMP. ESP.**, la compensazione dell'esposizione può essere impostata premendo il pulsante  una volta, ruotando la ghiera di comando posteriore, quindi premendo nuovamente il pulsante . La compensazione dell'esposizione può essere assegnata ad altri comandi utilizzando  **IMPOSTAZIONI PULSANTI/GHIERE > IMP. FUNZ. TASTI (Fn)**.

Blocco messa a fuoco/esposizione

Comporre foto con soggetti non centrati.

- 1 Mettere a fuoco:** posizionare il soggetto nel quadro fuoco e premere il pulsante di scatto a metà corsa per bloccare la messa a fuoco e l'esposizione. Messa a fuoco ed esposizione rimangono bloccate mentre si mantiene premuto a metà corsa il pulsante di scatto (blocco AF/AE).

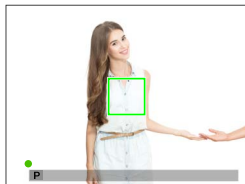

- 2 Ricomporre:** tenere il pulsante di scatto premuto a metà corsa.

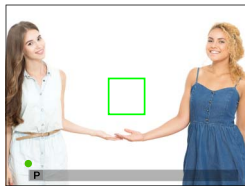

- 3 Scattare:** premere il pulsante fino in fondo.



Il blocco della messa a fuoco utilizzando il pulsante di scatto è disponibile solo quando **ON** è selezionato per **IMPOSTAZIONI PULSANTI/GHIERE > OTTURATORE AF, OTTURATORE AE.**

I pulsanti AF-L e AE-L

Messa a fuoco ed esposizione possono essere bloccate anche con i pulsanti funzione. Alle impostazioni predefinite, il pulsante **Fn4** blocca la messa a fuoco, il pulsante **Fn5** l'esposizione. La messa a fuoco e/o l'esposizione rimarranno bloccate durante la pressione del pulsante, sia che il pulsante di scatto sia premuto a metà corsa o meno.

I ruoli dei pulsanti possono essere modificati utilizzando le seguenti opzioni

IMPOSTAZIONI PULSANTI/GHIERE:

- **IMP. FUNZ. TASTI (Fn):** scegliere i ruoli eseguiti dai pulsanti funzione.
- **MOD. BLOCCO AE/AF:** se **ON/OFF BL. AE/AF** è selezionato per **MOD. BLOCCO AE/AF**, la messa a fuoco e/o l'esposizione si bloccano quando si preme il pulsante e rimangono bloccate fino alla successiva pressione del pulsante.

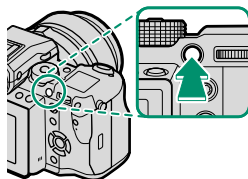

Pulsante Fn4
(blocco della messa a fuoco)

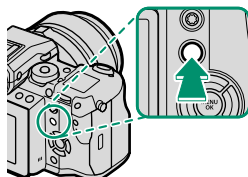

Pulsante Fn5
(blocco dell'esposizione)

BKT Bracketing

Variare automaticamente le impostazioni in una serie di immagini.

Premere il pulsante mod. scatto e scegliere tra le opzioni di seguito.

BKT AE

Utilizzare  **IMPOSTAZIONE RIPRESA > IMPOSTAZIONE BKT AE** per scegliere la quantità di bracketing e il numero di scatti. Ogni volta che si preme il pulsante di scatto, la fotocamera riprende il numero di scatti specificato: uno utilizzando il valore misurato per l'esposizione, mentre gli altri sovra o sottoesposti di multipli del valore di bracketing selezionato.

 Indipendentemente dal valore di bracketing, l'esposizione non supererà i limiti del sistema di misurazione dell'esposizione.

BKT ISO

Selezionare un valore di bracketing (± 1 , $\pm \frac{2}{3}$, o $\pm \frac{1}{3}$). Ogni volta che si rilascia l'otturatore, la fotocamera scatta una foto alla sensibilità corrente e la elabora per creare due copie supplementari, una con sensibilità aumentata e l'altra con sensibilità diminuita del valore selezionato.

BKT SIMULAZIONE FILM

Ogni volta che viene rilasciato l'otturatore, la fotocamera effettua uno scatto e lo elabora per creare copie con impostazioni diverse di simulazione film, scelte usando  **IMPOSTAZIONE RIPRESA > BKT SIMULAZIONE FILM**.

WB| BKT BIL. BIANCO

Selezionare un valore di bracketing (± 1 , ± 2 , o ± 3). Ogni volta che si rilascia l'otturatore, la fotocamera effettua uno scatto e lo elabora per creare tre copie: una con l'impostazione di bilanciamento del bianco corrente, una con regolazione fine aumentata del valore selezionato e un'altra con regolazione fine diminuita del valore selezionato.

DR| BKT GAMMA DINAMICA

A ciascuna pressione del pulsante di scatto, la fotocamera riprende tre scatti con differenti gamme dinamiche: 100% per il primo, 200% per il secondo e 400% per il terzo.





Quando il bracketing della gamma dinamica è attivo, la sensibilità viene limitata a un minimo di ISO 400 (oppure a un minimo compreso tra ISO 100 e 400 quando è selezionata un'opzione auto per la sensibilità); la sensibilità precedentemente attiva viene ripresa quando termina il bracketing.



Scatto continuo (Modalità burst)

Catturare il movimento in una serie di immagini.

Premere il pulsante mod. scatto e selezionare  **SCATTO CONT.**. La fotocamera scatta foto mentre il pulsante di scatto è premuto; la ripresa termina quando si rilascia il pulsante di scatto o la scheda di memoria è piena.

 Se il numero di file raggiunge 999 prima di terminare la ripresa, le foto rimanenti verranno registrate in una nuova cartella.

La ripresa burst potrebbe non avviarsi se lo spazio disponibile sulla scheda di memoria è insufficiente.

La frequenza fotogrammi varia con il soggetto, il tempo di posa, la sensibilità e il modo fuoco. Le frequenze fotogrammi potrebbero rallentare e i tempi di registrazione aumentare quando sono ripresi più scatti. Il flash potrebbe attivarsi o meno, a seconda delle condizioni di ripresa.

Esposizione

Per variare l'esposizione con ciascuno scatto, selezionare **OFF** per  **IMPOSTAZIONI PULSANTI/GHIERE > OTTURATORE AE.**

 A seconda di fattori quali diaframma, sensibilità e compensazione dell'esposizione, l'esposizione non può essere regolata automaticamente.



Esposizioni multiple

Creare una foto che combina due esposizioni.



- 1 Premere il pulsante mod. scatto e selezionare **ESPOSIZ. MULTIPLA**.
- 2 Eseguire il primo scatto.
- 3 Premere **MENU/OK**. Il primo scatto viene visualizzato sovrapposto alla vista attraverso l'obiettivo e viene richiesto di effettuare il secondo scatto.



Per ritornare al passaggio 2 e ripetere il primo scatto, premere il selettore verso sinistra. Per salvare il primo scatto e uscire senza creare un'esposizione multipla, premere **DISP/BACK**.

- 4 Effettuare il secondo scatto, utilizzando la prima foto come guida.
- 5 Premere **MENU/OK** per creare l'esposizione multipla o premere il selettore verso sinistra per tornare al passaggio 4 e ripetere il secondo scatto.

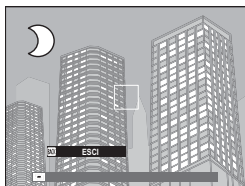

Le esposizioni multiple non possono essere registrate tramite la ripresa con tethering (📖 174).

I menu di ripresa

6



IMPOSTAZIONE QUALITÀ IMMAGINE

Regolare le impostazioni di qualità dell'immagine.

Per visualizzare le impostazioni di qualità dell'immagine, premere **MENU/OK** nel display di ripresa e selezionare la scheda **I.Q.** (**IMPOSTAZIONE QUALITÀ IMMAGINE**).



Le opzioni disponibili variano in base al modo ripresa selezionato.

DIMENSIONI IMM.

Scegliere le dimensioni e il rapporto aspetto ai quali si registrano le immagini fisse.

Opzione	Dimensioni imm.	Opzione	Dimensioni imm.
L 4:3	8256 × 6192	S 4:3	4000 × 3000
L 3:2	8256 × 5504	S 3:2	4000 × 2664
L 16:9	8256 × 4640	S 16:9	4000 × 2248
L 1:1	6192 × 6192	S 1:1	2992 × 2992
L 65:24	8256 × 3048	S 65:24	4000 × 1480
L 5:4	7744 × 6192	S 5:4	3744 × 3000
L 7:6	7232 × 6192	S 7:6	3504 × 3000



DIMENSIONI IMM. non viene ripristinato quando si spegne la fotocamera o si seleziona un altro modo ripresa.

QUALITÀ IMM.

Scegliere un formato di file e un rapporto di compressione. Selezionare **SUPER FINE** (compressione minima), **FINE** (compressione bassa) o **NORMAL** (compressione alta) per registrare immagini JPEG, **RAW** per registrare immagini RAW o **SUPER FINE+RAW**, **FINE+RAW** o **NORMAL+RAW** per registrare sia immagini JPEG sia immagini RAW. Con immagini JPEG, più il rapporto di compressione è basso, maggiore è la qualità dell'immagine, mentre rapporti di compressione più alti consentono la memorizzazione di più immagini nella stessa quantità di memoria.

I pulsanti funzione

Per attivare o disattivare la qualità dell'immagine RAW per un singolo scatto, assegnare **RAW** a un pulsante funzione (📖 182). Se un'opzione JPEG è attualmente selezionata per la qualità immagine, la pressione del pulsante seleziona temporaneamente l'opzione JPEG+RAW equivalente. Se attualmente è selezionata un'opzione JPEG+RAW, la pressione del pulsante seleziona temporaneamente l'opzione JPEG equivalente, mentre se si seleziona **RAW**, la pressione del pulsante seleziona temporaneamente **FINE**. Scattando una foto o premendo di nuovo il pulsante si ripristina la precedente impostazione.









REGISTRAZIONE RAW

Scegliere se comprimere le immagini RAW.

Opzione	Descrizione
NON COMPRESSI	Le immagini RAW non vengono compresse.
COMPRESSI LOSSLESS	Le immagini RAW vengono compresse tramite un algoritmo reversibile che riduce la dimensione del file senza perdita dei dati di immagine. Le immagini possono essere visualizzate con RAW FILE CONVERTER EX 2.0 o un altro software che supporti la compressione RAW "senza perdita" (📖 212).

SIMULAZIONE PELLICOLA

Simulare gli effetti di diversi tipi di pellicola, incluso il bianco e nero (con o senza filtri di colore). Scegliere una tavolozza in base al soggetto e al proprio intento creativo.

Opzione	Descrizione
 PROVIA/STANDARD	Riproduzione colore standard. Idonea per una vasta gamma di soggetti, dai ritratti ai paesaggi.
 Velvia/VIVIDA	Una tavolozza ad alto contrasto di colori saturi, idonea per fotografie della natura.
 ASTIA/MORBIDA	Aumenta la gamma delle tonalità disponibili per i toni della pelle nei ritratti, conservando allo stesso tempo i blu intensi di un cielo luminoso. Consigliato per la fotografia di ritratti all'aperto.
 CLASSIC CHROME	Colore morbido e contrasto delle ombre aumentato per un aspetto calmo.
 PRO Neg. Hi	Offre un contrasto leggermente maggiore rispetto a  PRO Neg. Std. Consigliato per la fotografia di ritratti all'aperto.
 PRO Neg. Std	Una tavolozza di colori tenui. La gamma delle tinte disponibili per i toni della pelle aumenta, rendendola un'ottima scelta per la fotografia dei ritratti in studio.
 ACROS*	Scattare foto in bianco e nero con una ricca gradazione e nitidezza straordinaria.
 MONOCROMATICO*	Scattare immagini in bianco e nero standard.
 SEPIA	Scattare immagini in color seppia.

* Disponibile con i filtri giallo (**Ye**), rosso (**R**) e verde (**G**), che approfondiscono le sfumature di grigio corrispondenti a tinte complementari del colore selezionato. Il filtro giallo (**Ye**) intensifica i viola e i blu, mentre il filtro rosso (**R**) i blu e i verdi. Il filtro verde (**G**) intensifica i rossi e i marroni, tra cui i toni della pelle, quindi rappresenta una buona scelta per i ritratti.

 Le opzioni di simulazione film possono essere combinate con le impostazioni di tonalità e nitidezza.

Le impostazioni di simulazione film sono accessibili anche tramite tasti di scelta rapida ( 176).

Per ulteriori informazioni, visitare: <http://fujifilm-x.com/en/x-stories/the-world-of-film-simulation-episode-1/>

EFFETTO GRANA PELLICOLA

Aggiungere un effetto sabbia alla pellicola. Selezionare una quantità (**FORTE** o **DEBOLE**) o scegliere **OFF** per disattivare l'effetto sabbia del filmato.

Opzioni		
FORTE	DEBOLE	OFF

EFFETTO CHROME

Approfondire i colori nelle ombre. Selezionare una quantità (**FORTE** o **DEBOLE**) o scegliere **OFF** per disattivare l'effetto.

Opzioni		
FORTE	DEBOLE	OFF

 **EFFETTO CHROME** non è disponibile durante il bracketing o la fotografia burst.

GAMMA DINAMICA

Controllare il contrasto. Scegliere valori inferiori per aumentare il contrasto quando si scatta in ambienti interni o con cielo nuvoloso, valori superiori per ridurre la perdita di dettagli nelle alte luci e nelle ombre quando si fotografano scene ad alto contrasto. Valori più alti sono raccomandati per scene che includono sia la luce solare sia profonde zone d'ombra, per soggetti con contrasto elevato quali la luce solare sull'acqua, foglie autunnali fortemente illuminate, ritratti scattati sullo sfondo di un cielo azzurro e oggetti bianchi o persone che indossano abiti bianchi; si noti, tuttavia, che la macchiettatura potrebbe apparire su immagini scattate con valori più alti.



Opzioni			
AUTO	f100 100%	f200 200%	f400 400%

 Se è selezionato **AUTO**, la fotocamera sceglierà automaticamente **f100 100%** o **f200 200%** in base al soggetto e alle condizioni di ripresa. Il tempo di posa e il diaframma verranno visualizzati quando il pulsante di scatto viene premuto a metà corsa.

f200 200% è disponibile con sensibilità di ISO 200 e superiori, **f400 400%** con sensibilità di ISO 400 e superiori.

BILANCIAMENTO BIANCO

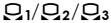
Per colori naturali, scegliere un'opzione di bilanciamento bianco che corrisponda alla sorgente luminosa.

Opzione	Descrizione
AUTO	Il bilanciamento del bianco è regolato automaticamente.
	Misurare un valore per il bilanciamento del bianco.
	Scegliere una temperatura colore.
	Per soggetti sotto la luce diretta del sole.
	Per soggetti in ombra.
	Utilizzare con luci fluorescenti "diurne".
	Utilizzare con luci fluorescenti "bianco caldo".
	Utilizzare con luci fluorescenti "bianco freddo".
	Utilizzare con luci a incandescenza.
	Riduce la dominante blu tipicamente associata alla luce subacquea.



I risultati variano in base alle condizioni di ripresa. Riprodurre le immagini dopo la ripresa per controllare i colori.

Il bilanciamento del bianco viene regolato per l'illuminazione con flash solo nelle modalità **AUTO** e . Spegnerne il flash utilizzando altre opzioni di bilanciamento del bianco.

Le opzioni di bilanciamento del bianco sono accessibili anche tramite tasti di scelta rapida ( 176).

Regolazione fine del bilanciamento del bianco

Premendo **MENU/OK** dopo aver selezionato un'opzione di bilanciamento del bianco viene visualizzata la finestra di dialogo mostrata a destra; utilizzare il selettore per regolare finemente il bilanciamento del bianco o premere **DISP/BACK** per uscire senza la regolazione fine.

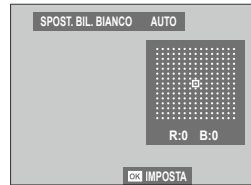

Bilanciamento del bianco personalizzato

Scegliere \square_1 , \square_2 o \square_3 per regolare il bilanciamento del bianco per condizioni di luce insolite. Vengono visualizzate le opzioni di misurazione del bilanciamento del bianco; inquadrare un oggetto bianco in modo che occupi completamente il display e premere il pulsante di scatto fino in fondo per misurare il bilanciamento del bianco (per selezionare il valore personalizzato più recente e uscire senza misurare il bilanciamento del bianco, premere **DISP/BACK** o premere **MENU/OK** per selezionare il valore più recente e visualizzare la finestra di dialogo per la regolazione fine).



- Se viene visualizzato **"COMPLETATO !"**, premere **MENU/OK** per impostare il bilanciamento del bianco sul valore misurato.
- Se viene visualizzato **"SOTTOESPOSTO"**, aumentare la compensazione dell'esposizione e riprovare.
- Se viene visualizzato **"SOVRAESPOSTO"**, ridurre la compensazione dell'esposizione e riprovare.

K: Temperatura colore

Selezionando **K** nel menu bilanciamento del bianco viene visualizzato un elenco di temperature colore; evidenziare una temperatura colore e premere **MENU/OK** per selezionare l'opzione evidenziata e visualizzare la finestra di dialogo di regolazione fine.



Temperatura colore

La temperatura colore è una misura oggettiva del colore di una sorgente di luce, espressa in Kelvin (K). Le sorgenti di luce con una temperatura colore vicina a quella della luce diretta del sole appaiono bianche; le sorgenti di luce con una temperatura colore inferiore hanno una dominante gialla o rossa, mentre quelle con una temperatura colore superiore si tingono di blu. È possibile far corrispondere la temperatura colore alla sorgente di luce o scegliere opzioni che si differenziano nettamente dal colore della sorgente di luce per rendere le immagini "più calde" o "più fredde".

TONO ALTE LUCI

Regolare l'aspetto delle alte luci. Scegliere tra sette opzioni comprese tra +4 e -2.

Opzioni						
+4	+3	+2	+1	0	-1	-2

TONO OMBRE

Regolare l'aspetto delle ombre. Scegliere tra sette opzioni comprese tra +4 e -2.

Opzioni						
+4	+3	+2	+1	0	-1	-2

COLORE

Regolare la densità di colore. Scegliere tra nove opzioni comprese tra +4 e -4.

Opzioni								
+4	+3	+2	+1	0	-1	-2	-3	-4

NITIDEZZA

Rendere i contorni più nitidi o più morbidi. Scegliere tra nove opzioni comprese tra +4 e -4.

Opzioni								
+4	+3	+2	+1	0	-1	-2	-3	-4

RIDUZIONE DISTURBO

Ridurre il disturbo nelle immagini scattate ad alte sensibilità. Scegliere tra nove opzioni comprese tra +4 e -4.

Opzioni								
+4	+3	+2	+1	0	-1	-2	-3	-4

NR x ESPOS. LUNGA

Selezionare **ON** per ridurre la macchiettatura nelle esposizioni prolungate.

Opzioni	
ON	OFF

LENS MODULATION OPTIMIZER

Selezionare **ON** per migliorare la definizione regolando per la diffrazione e la lieve perdita di messa a fuoco ai bordi dell'obiettivo.

Opzioni	
ON	OFF

SPAZIO COLORE

Scegliere la gamma di colori disponibile per la riproduzione del colore.

Opzione	Descrizione
sRGB	Consigliato nella maggior parte delle situazioni.
Adobe RGB	Per stampa commerciale.

MAPPATURA PIXEL

Utilizzare questa opzione se si notano punti luminosi nelle immagini.

- 1 Premere **MENU/OK** nel display di ripresa e selezionare la scheda **IMPOSTAZIONE QUALITÀ IMMAGINE**.
- 2 Evidenziare **MAPPATURA PIXEL** e premere **MENU/OK** per eseguire la mappatura pixel. L'elaborazione potrebbe richiedere alcuni secondi.

 I risultati non sono garantiti.

Assicurarsi che la batteria sia completamente carica prima di avviare la mappatura pixel.

La mappatura pixel non è disponibile quando la temperatura della fotocamera è elevata.

SELEZ. IMPOST. PERS.

Richiamare le impostazioni salvate con **MODIF./SALVA IMPOST. PERS.**. Le impostazioni possono essere richiamate da uno dei sette gruppi di impostazioni personalizzate.

Gruppi			
PERSONALIZZATO 1	PERSONALIZZATO 2	PERSONALIZZATO 3	PERSONALIZZATO 4
PERSONALIZZATO 5	PERSONALIZZATO 6	PERSONALIZZATO 7	

MODIF./SALVA IMPOST. PERS.

È possibile salvare fino a 7 gruppi di impostazioni personalizzate della fotocamera per le situazioni più comuni. Le impostazioni salvate possono essere richiamate tramite **IMPOSTAZIONE QUALITÀ IMMAGINE > SELEZ. IMPOST. PERS.**

1 Premere **MENU/OK** in modo ripresa per visualizzare il menu di ripresa. Selezionare la scheda **IMPOSTAZIONE QUALITÀ IMMAGINE**, quindi evidenziare **MODIF./SALVA IMPOST. PERS.** e premere **MENU/OK**.

2 Evidenziare un gruppo di impostazioni personalizzate e premere **MENU/OK** per selezionare.



3 Regolare le seguenti impostazioni come desiderato:

- GAMMA DINAMICA
- TONO ALTE LUCI
- SIMULAZIONE PELLICOLA
- TONO OMBRE
- EFFETTO GRANA PELLICOLA
- COLORE
- EFFETTO CHROME
- NITIDEZZA
- BILANCIAMENTO BIANCO
- RIDUZIONE DISTURBO



4 Premere **DISP/BACK**. Viene visualizzata una finestra di dialogo di conferma; evidenziare **OK** e premere **MENU/OK**.

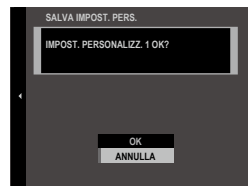

Per memorizzare le impostazioni correnti della fotocamera nel gruppo selezionato, evidenziare **SALVA IMPOST. CORRENTI** al passaggio 3 e premere **MENU/OK**. I gruppi possono essere rinominati utilizzando **MODIFICA NOME PERSON.**

Per ripristinare le impostazioni predefinite per il gruppo selezionato, selezionare **RESET**.

IMPOSTAZIONE AF/MF

Regolare le impostazioni di messa a fuoco.

Per regolare le impostazioni di messa a fuoco, premere **MENU/OK** nel display a ripresa e selezionare la scheda **AF/MF** (**IMPOSTAZIONE AF/MF**).





Le opzioni disponibili variano in base al modo ripresa selezionato.

AREA MESSA A FUOCO

Scegliere l'area messa a fuoco per la messa a fuoco automatica, la messa a fuoco manuale e lo zoom di messa a fuoco.

MODALITA' AF

Scegliere la modalità AF per i modi fuoco S e C.

Opzione	Descrizione
 PUNTO SINGOLO	La fotocamera mette a fuoco il soggetto nel punto di messa a fuoco selezionato. Il numero di punti di messa a fuoco disponibili può essere selezionato utilizzando IMPOSTAZIONE AF/MF > NUMERO PUNTI MESSA A FUOCO . Utilizzare per una messa a fuoco di precisione su un soggetto selezionato.
 ZONA	La fotocamera mette a fuoco il soggetto nella zona di messa a fuoco selezionata. Le zone di messa a fuoco comprendono più punti di messa a fuoco, rendendo più facile la messa a fuoco di soggetti in movimento.
 WIDE/TRACKING	In modo fuoco C , la fotocamera traccia la messa a fuoco sul soggetto nel punto di messa a fuoco selezionato mentre il pulsante di scatto è premuto a metà corsa. In modo fuoco S , la fotocamera mette automaticamente a fuoco i soggetti con contrasto elevato; le aree messe a fuoco vengono visualizzate nel display. La fotocamera potrebbe non essere in grado di mettere a fuoco oggetti piccoli o soggetti che si muovono rapidamente.

MEM. MODO AF PER ORIENT.

Scegliere se il modo fuoco e l'area di messa a fuoco utilizzati quando la fotocamera è in orientamento verticale sono memorizzati separatamente da quelli utilizzati quando la fotocamera è in orientamento orizzontale.

Opzione	Descrizione
OFF	Le stesse impostazioni vengono utilizzate in entrambi gli orientamenti.
SOLO AREA M. FUOCO	L'area messa a fuoco per ciascun orientamento può essere selezionata separatamente.
ON	Il modo fuoco e l'area di messa a fuoco possono essere selezionati separatamente.

AF RAPIDO

Selezionare **ON** per tempi di messa a fuoco più veloci. La qualità di visualizzazione diminuisce mentre la fotocamera mette a fuoco.

Opzioni	
ON	OFF

VISUALIZZ. PUNTO AF

Scegliere se visualizzare i singoli quadri fuoco quando **ZONA** o **WIDE/TRACKING** è selezionato per  **IMPOSTAZIONE AF/MF > MODALITA' AF.**

Opzioni	
ON	OFF

NUMERO PUNTI MESSA A FUOCO

Scegliere il numero di punti di messa a fuoco disponibili per la selezione del punto di messa a fuoco nel modo fuoco manuale o quando **PUNTO SINGOLO** è selezionato per **MODALITA' AF**.

Opzione	Descrizione
117 PUNTI (9x13)	Selezionare tra 117 punti di messa a fuoco disposti in una griglia di 13 per 9 punti.
425 PUNTI (17x25)	Selezionare tra 425 punti di messa a fuoco disposti in una griglia di 25 per 17 punti.

PRE-AF

Se è selezionato **ON**, la fotocamera continuerà a regolare la messa a fuoco anche quando il pulsante di scatto non è premuto a metà corsa. Si noti che ciò aumenta il consumo della batteria.

Opzioni	
ON	OFF

IMP. RICON. FACCIALE/OCCHI

Il rilevamento intelligente del volto imposta la messa a fuoco e l'esposizione per i volti umani in qualsiasi punto dell'inquadratura, evitando che la fotocamera effettui la messa a fuoco sullo sfondo in ritratti di gruppo. Scegliere per scatti che enfatizzano i soggetti di ritratto. I volti possono essere rilevati con la fotocamera in orientamento orizzontale o verticale; se viene rilevato un volto, verrà indicato da un bordo verde. Se sono presenti più volti nell'inquadratura, verrà selezionato il volto più vicino al centro; gli altri volti saranno indicati da bordi bianchi. È anche possibile scegliere se la fotocamera rileva e mette a fuoco gli occhi quando la funzione di rilevamento intelligente dei volti è attivata. Scegliere tra le seguenti opzioni:

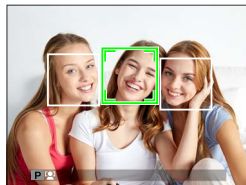

Opzione	Descrizione
FACCIALE ON/OCCHI OFF	Solo rilevamento intelligente dei volti.
FACC. ON/OCCHI AUTOM.	La fotocamera sceglie automaticamente quale occhio mettere a fuoco quando viene rilevato un volto.
FACC. ON/PR. OCCH. DX	La fotocamera mette a fuoco l'occhio destro dei soggetti rilevati tramite il rilevamento intelligente dei volti.
FACC. ON/PR. OCCH. SX	La fotocamera mette a fuoco l'occhio sinistro dei soggetti rilevati tramite il rilevamento intelligente dei volti.
FACCIALE OFF/OCCHI OFF	Rilevamento intelligente dei volti e priorità occhi disattivati.

 In alcune modalità, la fotocamera potrebbe impostare l'esposizione per l'intera foto piuttosto che per il soggetto del ritratto.

Se il soggetto si sposta quando si preme il pulsante di scatto, il volto potrebbe non trovarsi nell'area indicata dal bordo verde quando viene scattata l'immagine.

 Se la fotocamera non è in grado di rilevare gli occhi del soggetto poiché questi sono nascosti da capelli, occhiali o altri oggetti, la fotocamera metterà invece a fuoco i volti.

Le opzioni di rilevamento volto/occhi sono accessibili anche tramite tasti di scelta rapida ( 176).

AF+MF

Se **ON** è selezionato nel modo fuoco **S**, la messa a fuoco può essere regolata manualmente ruotando la ghiera di messa a fuoco mentre il pulsante di scatto viene premuto a metà corsa. Sono supportate entrambe le opzioni di assistenza MF, standard e picco di messa a fuoco.

Opzioni	
ON	OFF

 Gli obiettivi con un indicatore della distanza di messa a fuoco devono essere impostati sul modo fuoco manuale (MF) prima di poter utilizzare questa opzione. La selezione di MF disabilita l'indicatore della distanza di messa a fuoco. Impostare la ghiera di messa a fuoco al centro dell'indicatore della distanza di messa a fuoco, poiché la fotocamera potrebbe non riuscire a mettere a fuoco se la ghiera è impostata su infinito o sulla distanza minima di messa a fuoco.

 Il picco di messa a fuoco può essere utilizzato per controllare la messa a fuoco. Per abilitare il picco di messa a fuoco, selezionare **EVIDENZ. FOCUS PEAK** per **ASSIST. MF**.

Zoom di messa a fuoco AF + MF

Quando **ON** è selezionato per  **IMPOSTAZIONE AF/MF > CONTROLLO FUOCO** e **PUNTO SINGOLO** è selezionato per **MODALITA' AF**, lo zoom di messa a fuoco può essere utilizzato per ingrandire l'area di messa a fuoco selezionata. Il rapporto zoom (2,5x, 4x, 8x o 16,7x) può essere selezionato utilizzando la ghiera di comando posteriore.

ASSIST. MF

Scegliere il modo in cui viene visualizzata la messa a fuoco nel modo fuoco manuale.

Opzione	Descrizione
STANDARD	La messa a fuoco è visualizzata normalmente.
EVIDENZ. FOCUS PEAK	La fotocamera accentua i contorni ad alto contrasto. Scegliere un colore e un livello di picco.

CONTROLLO FUOCO

Se è selezionato **ON**, il display effettuerà automaticamente l'ingrandimento dell'area messa a fuoco quando la ghiera di messa a fuoco viene ruotata in modo fuoco manuale.

Opzioni	
ON	OFF

 Premendo la parte centrale della ghiera di comando posteriore si annulla lo zoom della messa a fuoco.

LOCK PUNTO AE & AREA FUOCO

Selezionare **ON** per misurare il quadro fuoco corrente quando **PUNTO SINGOLO** è selezionato per **MODALITA' AF** e **SPOT** è selezionato per **FOTOMETRIA**.

Opzioni	
ON	OFF

IMPOST. AF ISTANTANEA

Scegliere se la fotocamera mette a fuoco utilizzando AF singolo (**AF-S**) o AF continuo (**AF-C**) quando il pulsante al quale è stato assegnato il blocco della messa a fuoco viene premuto in modo fuoco manuale.

Opzioni	
AF-S	AF-C

SCALA PROFONDITÀ DI CAMPO

Scegliere **BASATO SULLA PELLICOLA** per rendere più semplici le valutazioni pratiche della profondità di campo per le immagini che verranno visualizzate sotto forma di stampe e simili, **BASATO SUI PIXEL** per rendere più semplici le valutazioni della profondità di campo per le immagini che verranno visualizzate a risoluzioni elevate su computer o altri display elettronici.

Opzioni	
BASATO SUI PIXEL	BASATO SULLA PELLICOLA

PRIOR SCATTO/FUOCO

Scegliere il modo in cui la fotocamera mette a fuoco in modo fuoco **AF-S** o **AF-C**.

Opzione	Descrizione
SCATTO	La risposta dell'otturatore ha priorità sulla messa a fuoco. Le foto possono essere scattate quando la fotocamera non è a fuoco.
MESSA A FUOCO	La messa a fuoco ha la priorità sulla risposta dell'otturatore. Le foto possono essere scattate solo quando la fotocamera è a fuoco.

MODALITA' TOUCHSCREEN

Scegliere se i comandi touch possono essere utilizzati per mettere a fuoco.

Modalità	Descrizione
AF	Toccare il display per selezionare un punto di messa a fuoco e bloccare la messa a fuoco. L'otturatore può essere rilasciato premendo il pulsante di scatto fino in fondo.
AREA	Toccare il display per spostare il quadro fuoco al punto selezionato. Il punto selezionato verrà utilizzato per la messa a fuoco e lo zoom di messa a fuoco.
OFF	Comandi touch disattivati.

 Per disattivare i comandi touch e nascondere l'indicatore modo touch screen, selezionare **OFF** per **IMPOSTAZIONI PULSANTI/GHIERE > IMPOSTAZIONE TOUCH SCREEN**.

IMPOSTAZIONE RIPRESA

Regolare le opzioni di ripresa.



Per visualizzare le opzioni di ripresa, premere **MENU/OK** nel display di ripresa e selezionare la scheda  (**IMPOSTAZIONE RIPRESA**).



 Le opzioni disponibili variano in base al modo ripresa selezionato.

AUTOSCATTO

Scegliere un ritardo di rilascio otturatore.

Opzione	Descrizione
 2 SEC	L'otturatore viene rilasciato due secondi dopo la pressione del pulsante di scatto. Utilizzare per ridurre le sfocature provocate dal movimento della fotocamera quando si preme il pulsante di scatto. La spia dell'autoscatto lampeggia durante il conto alla rovescia del timer.
 10 SEC	L'otturatore viene rilasciato dieci secondi dopo la pressione del pulsante di scatto. Utilizzare per foto in cui si desidera apparire personalmente. La spia dell'autoscatto lampeggia immediatamente prima dello scatto della foto.
OFF	Autoscatto disattivato.

Se è selezionata un'opzione diversa da **OFF**, il timer si avvierà quando il pulsante di scatto viene premuto fino in fondo. Il display mostra il numero di secondi rimanenti prima che l'otturatore venga rilasciato. Per interrompere il timer prima dello scatto della foto, premere **DISP/BACK**.

 Rimanere dietro la fotocamera quando si utilizza il pulsante di scatto. Se ci si posiziona davanti all'obiettivo, messa a fuoco ed esposizione possono risentirne negativamente.

SALVA IMPOST. AUTOSCATTO

Se è selezionato **ON**, l'impostazione scelta dell'autoscatto rimane attiva dopo lo scatto di una foto o lo spegnimento della fotocamera.

Opzioni	
ON	OFF

INTERVALLOMETRO

Configurare la fotocamera per scattare foto automaticamente a un intervallo preimpostato.

- 1 Evidenziare **INTERVALLOMETRO** nella scheda  (**IMPOSTAZIONE RIPRESA**) e premere **MENU/OK**.





- 2 Utilizzare il selettore per scegliere l'intervallo e il numero di scatti. Premere **MENU/OK** per procedere.

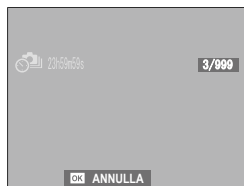

- 3 Utilizzare il selettore per scegliere l'ora di avvio e quindi premere **MENU/OK**. La ripresa verrà avviata automaticamente.



 La ripresa a intervalli con timer non può essere utilizzata con un tempo di posa di **B** (posa B) o con la fotografia di esposizioni multiple. In modalità burst, viene scattata una sola foto ogni volta che l'otturatore viene rilasciato.

 Si raccomanda l'utilizzo di un treppiedi.

Controllare il livello batteria prima di iniziare. Si consiglia di utilizzare un adattatore di alimentazione CA opzionale AC-15V.

Il display si spegne fra scatti e si accende qualche secondo prima che venga scattata la foto successiva. Il display può essere attivato in qualsiasi momento premendo il pulsante di scatto.

Per continuare la ripresa finché la scheda di memoria non è piena, impostare il numero di scatti su ∞ .

IMPOSTAZIONE BKT AE

Regolare le impostazioni di bracketing esposizione.

Opzione	Descrizione
IMPOSTAZIONE SCATTI/ PASSO	Scegliere il numero di scatti nella sequenza di bracketing (FOTO) e la quantità della quale l'esposizione varia a ogni scatto (PAS.).
SINGOLO/CONTINUO	Scegliere se gli scatti nella sequenza di bracketing sono scattati una alla volta (SINGOLO) o in un'unica sequenza (CONTINUO).
IMPOSTAZIONE SEQUENZA	Scegliere l'ordine in cui vengono scattate le foto.

BKT SIMULAZIONE FILM

Scegliere i tre tipi di simulazione film utilizzati per il bracketing simulazione film ( 88).

Opzioni		
 PROVIA/STANDARD	 Velvia/VIVIDA	 ASTIA/MORBIDA
 CLASSIC CHROME	 PRO Neg. Hi	 PRO Neg. Std
 ACROS[®]	 MONOCROMATICO[®]	 SEPIA

* Disponibile con filtri giallo (**Ye**), rosso (**R**) e verde (**G**).

FOTOMETRIA

Scegliere come la fotocamera misura l'esposizione.



L'opzione selezionata diventerà attiva solo quando **AF/IMP. RICON. FACCIALE/OCCHI** è **FACCIALE OFF/OCCHI OFF**.

Modalità	Descrizione
 MULTI	La fotocamera determina immediatamente l'esposizione in base a un'analisi di composizione, colore e distribuzione della luminosità. Consigliato nella maggior parte delle situazioni.
 PONDERATO AL CENTRO	La fotocamera misura l'intero fotogramma ma assegna il peso massimo all'area centrale.
 SPOT	La fotocamera misura le condizioni di illuminazione in un'area al centro dell'inquadratura equivalente al 2% del totale. Raccomandato con soggetti in controluce e in altri casi in cui lo sfondo è molto più luminoso o più scuro del soggetto principale.
 MEDIA	L'esposizione viene impostata sulla media per l'intera foto. Fornisce un'esposizione costante in scatti multipli con la stessa luminosità ed è particolarmente adatta per i paesaggi e i ritratti di soggetti vestiti di bianco o nero.

TIPO OTTURATORE

Scegliere il tipo di otturatore. Scegliere l'otturatore elettronico per disattivare il suono otturatore.

Opzione	Descrizione
MS OTTURATORE MECCANICO	Scattare foto con l'otturatore meccanico.
ES OTTURATORE ELETTRONICO	Scattare foto con l'otturatore elettronico.
EFCS OTT. ELETT. SU PRIMA TEND.	Riduce il ritardo tra la pressione del pulsante di scatto e l'inizio dell'esposizione. L'otturatore meccanico viene usato a velocità elevate dell'otturatore (📖 244).
MS MECCANICO+ ES ELETTRONICO	La fotocamera sceglie l'otturatore elettronico o meccanico in base alle condizioni di ripresa.
EFCS OTT. ELETT. SU PRIMA TEND.+ES ELETT.	La fotocamera sceglie l'otturatore elettronico o l'otturatore elettronico con pannello frontale in base alle condizioni di ripresa.



Se è selezionata un'opzione diversa da **MS OTTURATORE MECCANICO**, possono essere scelti tempi di posa più veloci di $\frac{1}{4000}$ sec. ruotando la ghiera tempo di posa su **4000** e quindi ruotando la ghiera di comando posteriore.

 Quando viene usato l'otturatore elettronico, potrebbero essere visibili distorsioni in scatti di soggetti in movimento e in scatti manuali eseguiti con tempi di posa brevi, mentre righe e nebbia potrebbero verificarsi in scatti eseguiti con luci fluorescenti o altre illuminazioni sfarfallanti o irregolari. Quando si scattano foto con l'otturatore silenziato, rispettare i diritti di immagine dei soggetti e il loro diritto alla privacy.

 Quando viene usato l'otturatore elettronico, il flash si disattiva, la sensibilità viene limitata a valori di ISO 12800 – 100 e la riduzione disturbo su esposizioni lunghe non ha alcun effetto.

MODALITA' IS

Ridurre la sfocatura.

Opzione	Descrizione
 CONTINUO	Stabilizzazione immagine attiva.
 SOLO SCATTO	Stabilizzazione immagine attivata solo quando il pulsante di scatto è premuto a metà corsa (modo fuoco C) o l'otturatore viene rilasciato.
OFF	Stabilizzazione immagine disattivata;  appare sul display. Consigliato quando la fotocamera è posizionata su un treppiedi.

 Questa opzione è disponibile solo con obiettivi che supportano la stabilizzazione dell'immagine.

IMPOSTAZ. AUTOMATICA ISO

Scegliere la sensibilità di base, la sensibilità massima e la velocità dell'otturatore minima per la posizione **A** sulla ghiera sensibilità. Le impostazioni per **AUTO1**, **AUTO2** e **AUTO3** possono essere memorizzate separatamente; i valori predefiniti sono mostrati di seguito.

Opzione	Predefinito		
	AUTO1	AUTO2	AUTO3
SENSIBILITÀ PREDEFINITA	100		
SENSIBILITÀ MASSIMA	800	1600	3200
VELOC. OTTUR. MIN.	1/60 SEC		

La fotocamera sceglie automaticamente una sensibilità tra i valori predefinito e massimo; la sensibilità sarà portata sopra il valore predefinito solo se il tempo di posa necessario per l'esposizione ottimale diventerebbe più lungo rispetto al valore selezionato per **VELOC. OTTUR. MIN.**

 Se il valore selezionato per **SENSIBILITÀ PREDEFINITA** è superiore a quello selezionato per **SENSIBILITÀ MASSIMA**, **SENSIBILITÀ PREDEFINITA** sarà impostata sul valore selezionato per **SENSIBILITÀ MASSIMA**.

La fotocamera potrebbe selezionare tempi di posa più lunghi di **VELOC. OTTUR. MIN.** se le immagini diventerebbero ancora sottoesposte al valore selezionato per **SENSIBILITÀ MASSIMA**.

IMP. ADATTATORE

Regolare le impostazioni per gli obiettivi collegati tramite un adattatore per montaggio.

Selezione otturatore

Quando si utilizzano obiettivi con un otturatore interno, scegliere se utilizzare l'otturatore sulla fotocamera (**CORPO**) o quello sull'obiettivo (**OBIETT.**).

⚠ Questa opzione potrebbe non avere effetto con alcuni obiettivi.

Impostazioni salvate

Memorizzare le impostazioni per fino a 6 obiettivi, oppure scegliere **OFF** per disattivare le correzioni per lunghezza focale, distorsione, aloni colore e illuminazione periferica.

Scelta di una lunghezza focale

Utilizzare il selettore per inserire la lunghezza focale.



Correzione della distorsione

Scegliere tra le opzioni **FORTE**, **MEDIO** o **LIEVE** per correggere la distorsione **BARILE** o **CUSCINO**.



Correzione aloni colore

Le variazioni del colore (aloni) tra il centro e i bordi della foto possono essere regolate separatamente per ciascun angolo.

Per utilizzare la correzione aloni colore, seguire i passaggi di seguito.

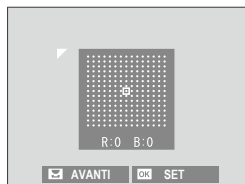



- 1 Ruotare la ghiera di comando posteriore per scegliere un angolo. L'angolo selezionato viene indicato da un triangolo.
- 2 Utilizzare il selettore per regolare l'alone finché non c'è alcuna differenza visibile di colore tra l'angolo selezionato e il centro dell'immagine. Premere il selettore verso sinistra o verso destra per regolare i colori sull'asse ciano-rosso. Premere il selettore verso l'alto o verso il basso per regolare i colori sull'asse blu-giallo.

 Per determinare la quantità richiesta, regolare la correzione aloni colore mentre si scattano foto di un cielo blu o di un foglio di carta grigio.

Correzione illuminazione periferica

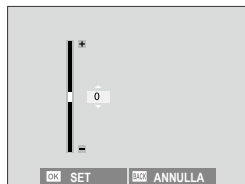
Selezionare da valori compresi tra -5 e $+5$. Scegliere valori positivi aumenta l'illuminazione periferica, mentre scegliere valori negativi riduce l'illuminazione periferica. I valori positivi sono consigliati per obiettivi d'epoca, i valori negativi per creare l'effetto di immagini scattate con un obiettivo antico o con uno stenoscopio.



 Per determinare la quantità necessaria, regolare la correzione illuminazione periferica mentre si scattano foto di un cielo blu o di un foglio di carta grigio.

COMUNIC. WIRELESS

Collegare a smartphone che eseguono l'app "FUJIFILM Camera Remote". Lo smartphone può essere usato per sfogliare le immagini sulla fotocamera, scaricare immagini selezionate, controllare la fotocamera a distanza o caricare dati posizione nella fotocamera.



Per scaricamento di software e altre informazioni, visitare:

<http://fujifilm-dsc.com/wifi/>



IMPOSTAZIONE FLASH

Regolare le impostazioni relative al flash.

Per regolare le impostazioni relative al flash, premere **MENU/OK** nel display di ripresa e selezionare la scheda (**IMPOSTAZIONE FLASH**).

Le opzioni disponibili variano in base al modo ripresa selezionato.



IMPOSTAZ. FUNZIONE FLASH

Scegliere una modalità di controllo flash, una modalità flash o una modalità di sincronizzazione oppure regolare il livello flash. Le opzioni disponibili variano in base al flash.

Vedere pagina 197 per ulteriori informazioni.



RIMOZ. OCCHI ROSSI

Rimuovere l'effetto occhi rossi causato dal flash.

Opzione	Descrizione
FLASH+RIMOZIONE	Un pre-lampo per la riduzione occhi rossi è combinato con la rimozione digitale degli occhi rossi.
FLASH	Solo riduzione effetto occhi rossi del flash.
RIMOZIONE	Solo rimozione occhi rossi digitale.
OFF	Riduzione occhi rossi del flash e rimozione occhi rossi digitale disattivate.

Il flash riduzione occhi rossi può essere utilizzato in modalità di controllo flash TTL. La rimozione occhi rossi digitale viene eseguita solo quando viene rilevato un volto e non è disponibile con immagini RAW.

MODALITÀ BLOCCO TTL

Invece di regolare il livello del flash a ogni scatto, il controllo flash TTL può essere bloccato per ottenere risultati costanti in una serie di foto.

Opzione	Descrizione
BLOCCO CON ULT. FLASH	La potenza del flash viene bloccata sul valore misurato per la foto più recente. Un messaggio di errore verrà visualizzato se non esiste alcun valore precedentemente misurato.
BLOCCO CON FLASH MIS.	La fotocamera emette una serie di pre-lampi e blocca la potenza del flash sul valore misurato.

 Per utilizzare il blocco TTL, assegnare **BLOCCO TTL** a un comando della fotocamera e quindi utilizzare il comando per attivare o disattivare il blocco TTL (📖 182).

La compensazione flash può essere regolata mentre il blocco TTL è attivo.

IMPOSTAZIONE LUCE LED

Scegliere se utilizzare la luce video LED dell'unità flash (se disponibile) come punto di luce o l'illuminatore ausiliario AF quando si scattano le foto.

Opzione	Ruolo della luce video LED per la fotografia di immagini fisse
CATCHLIGHT	Catchlight
AF ASSIST	Illuminatore ausiliario AF
AF ASSIST+CATCHLIGHT	Illuminatore ausiliario AF e catchlight
OFF	Nessuno

 Questa opzione è accessibile anche tramite il menu impostazioni flash.

IMPOSTAZIONE MASTER

Scegliere un gruppo flash (A, B o C) per il flash montato sull'attacco flash alimentato della fotocamera quando funziona come flash master che controlla unità flash remote tramite il controllo flash ottico wireless FUJIFILM, oppure scegliere **OFF** per limitare la potenza del flash master a un livello che non influenza l'immagine finale.

Opzioni			
Gr A	Gr B	Gr C	OFF



Questa opzione è accessibile anche tramite il menu impostazioni flash.

IMPOSTAZIONE CANALE

Scegliere il canale utilizzato per la comunicazione tra il flash master e le unità flash remote quando si utilizza il controllo flash ottico wireless FUJIFILM. Canali separati possono essere utilizzati per diversi sistemi flash o per evitare interferenze quando più sistemi operano in stretta vicinanza.

Opzioni			
CH1	CH2	CH3	CH4

IMPOSTAZIONE FILMATO

Regolare le opzioni di registrazione filmato.









Per visualizzare le opzioni per la registrazione di filmati, premere **MENU/OK** nel display di ripresa e selezionare la scheda  (**IMPOSTAZIONE FILMATO**).



 Le opzioni disponibili variano in base al modo ripresa selezionato.

MODALITA' FILMATO

Scegliere una dimensione e una frequenza fotogrammi per la registrazione di filmati.

Opzione	Dimensioni foto	Frequenza
 1080/29.97P	1920 × 1080 (Full HD)	29,97 fps
 1080/25P		25 fps
 1080/24P		24 fps
 1080/23.98P		23,98 fps
 720/29.97P	1280 × 720 (HD)	29,97 fps
 720/25P		25 fps
 720/24P		24 fps
 720/23.98P		23,98 fps

MODALITA' AF FILM.

Scegliere il modo in cui la fotocamera seleziona il punto di messa a fuoco per la registrazione di filmati.

Opzione	Descrizione
MULTI	Selezione automatica punto di messa a fuoco.
AREA	La fotocamera mette a fuoco il soggetto nell'area messa a fuoco selezionata.

DISPLAY INFO USCITA HDMI

Se è selezionato **ON**, i dispositivi HDMI ai quali è collegata la fotocamera rifletteranno le informazioni nel display della fotocamera.

Opzioni	
ON	OFF

CONTROLLO REC HDMI

Scegliere se la fotocamera debba inviare segnali di avvio e arresto al dispositivo HDMI quando si preme il pulsante di scatto per avviare e arrestare la registrazione di filmati.

Opzioni	
ON	OFF

REGOL. LIV. MIC.

Regolare il livello di registrazione per i microfoni incorporati ed esterni.



Opzione	Descrizione
20—1	Scegliere un livello di registrazione.
OFF	Disattivare il microfono.



I display visualizzano il livello di registrazione di picco rilevato in un determinato periodo.

È possibile assegnare **REGOLAZIONE LIVELLO MIC.** a un comando della fotocamera e quindi utilizzare il comando per regolare il livello del microfono durante la registrazione.

PROMEMORIA

Riproduzione e il menu riproduzione

7

Il display di riproduzione

In questa sezione sono elencati gli indicatori che potrebbero essere visualizzati durante la riproduzione.

❗ A scopo illustrativo, i display vengono visualizzati con tutti gli indicatori accesi.

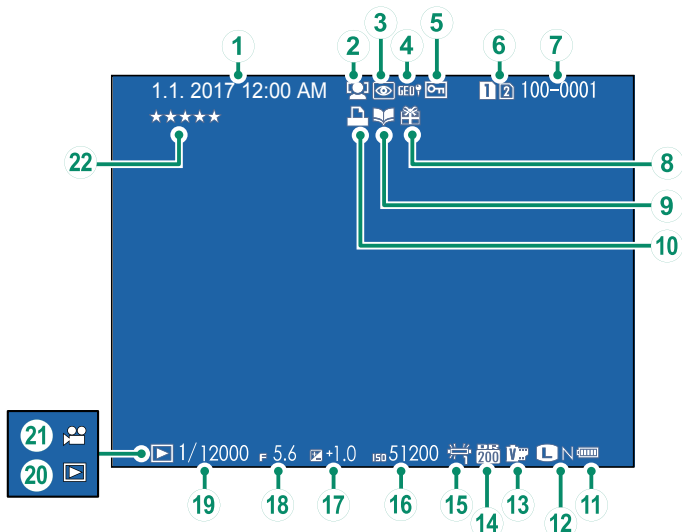

① Data e ora.....	37, 147	⑫ Dimens. immag./qualità	86, 87
② Indicatore rilevamento volti	100	⑬ Simulazione pellicola	88
③ Indicatore rimozione occhi rossi	113, 135	⑭ Gamma dinamica	89
④ Dati località	173, 210	⑮ Bilanciamento bianco	90
⑤ Immagine protetta	133	⑯ Sensibilità	74
⑥ Slot scheda	126	⑰ Compensazione dell'esposizione	77
⑦ Numero foto	169	⑱ Diaframma	53, 58, 60
⑧ Immagine regalo	43	⑲ Tempo di posa	53, 54, 60
⑨ Indicatore assist. per album	139	⑳ Indicatore modalità riproduzione	43
⑩ Indicatore di stampa DPOF	141	㉑ Icona del filmato	49
⑪ Livello batteria	36	㉒ Valutazione	121

Il pulsante DISP/BACK

Il pulsante **DISP/BACK** controlla la visualizzazione degli indicatori durante la riproduzione.

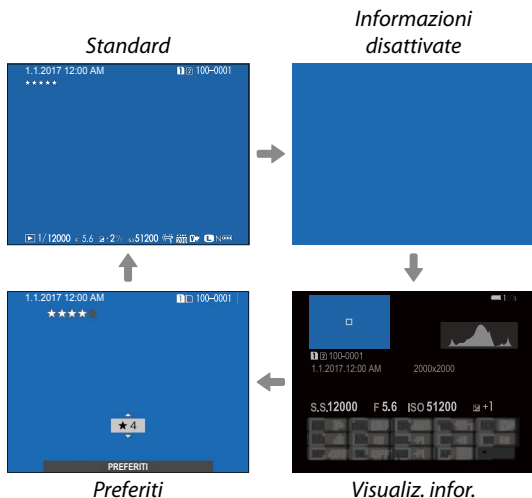
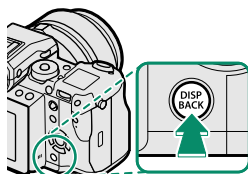

Il display informazioni

Nel display informazioni, è possibile premere il selettore verso l'alto per scorrere ciclicamente attraverso una serie di display di informazioni e istogrammi.

Preferiti: Valutazione delle immagini

Per valutare l'immagine corrente, premere **DISP/BACK** e premere il selettore in alto e in basso per selezionare da zero a cinque stelle.

Visualizzazione di informazioni sulle immagini

Il display informazioni sulle foto cambia ogni volta che il selettore viene premuto verso l'alto.

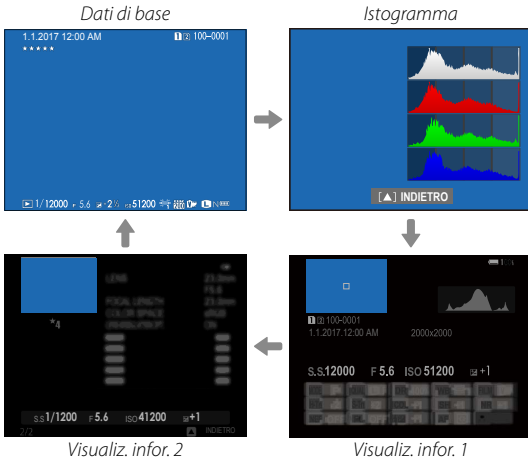
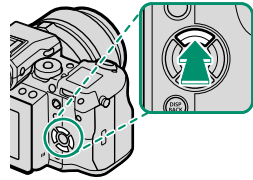

Ingrandimento del punto di messa a fuoco

Premere il centro della ghiera di comando posteriore per ingrandire il punto di messa a fuoco. Premere nuovamente per tornare alla riproduzione a pieno formato.

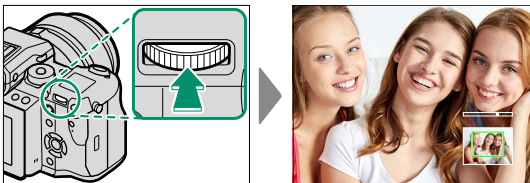

Visualizzazione delle immagini

Leggere questa sezione per informazioni relative allo zoom in riproduzione e alla riproduzione di più foto.

Utilizzare la ghiera di comando posteriore per passare dalla riproduzione a pieno formato allo zoom in riproduzione o alla riproduzione di più foto.

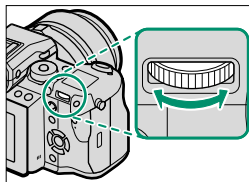

Riproduzione a pieno formato



Riproduzione di più foto



Vista a nove foto



Vista a cento foto

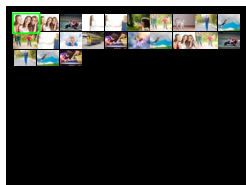

Zoom in riproduzione
DISP/BACK
MENU/OK



Zoom medio



Zoom massimo



Zoom in riproduzione

Ruotare la ghiera di comando posteriore a destra per ingrandire la foto corrente, a sinistra per ridurla. Per uscire dallo zoom, premere **DISP/BACK, MENU/OK** o il centro della ghiera di comando posteriore.

 Il rapporto di zoom massimo varia a seconda dell'opzione selezionata per **IMPOSTAZIONE QUALITÀ IMMAGINE > DIMENSIONI IMM.** Lo zoom in riproduzione non è disponibile per copie tagliate o ridimensionate salvate alla dimensione di **640**.

Scorrere

Quando la foto viene ingrandita, è possibile utilizzare il selettore per visualizzare le aree dell'immagine non visibili correntemente sul display.



Finestra di navigazione

Riproduzione di più foto

Per modificare il numero di immagini visualizzate, ruotare la ghiera di comando posteriore verso sinistra quando viene visualizzata un'immagine a pieno formato.

 Utilizzare il selettore per evidenziare immagini e premere **MENU/OK** per visualizzare l'immagine evidenziata a pieno formato. Durante le visualizzazioni a nove e cento foto, premere il selettore in alto o in basso per visualizzare altre immagini.

Comandi di riproduzione tattili

Quando ON è selezionato per **IMPOSTAZIONI PULSANTI/GHIERE > IMPOSTAZIONE TOUCH SCREEN**, i comandi touch possono essere utilizzati per le seguenti operazioni di riproduzione.

- **Scorrere:** scorrere un dito attraverso il display per visualizzare altre immagini.
- **Allargare le dita:** posizionare due dita sul display e allargarle per aumentare l'ingrandimento.
- **Stringere le dita:** posizionare due dita sul display e avvicinarle per ridurre l'ingrandimento. La riduzione dell'ingrandimento quando l'immagine è visualizzata a pieno formato attiva la riproduzione di foto multiple.
- **Doppio tocco:** toccare il display due volte per ingrandire l'area selezionata.
- **Trascinare:** visualizzare altre aree dell'immagine durante lo zoom in riproduzione.



Il menu riproduzione



Regolare le impostazioni di riproduzione.

Il menu riproduzione viene visualizzato quando si preme **MENU/OK** in modalità di riproduzione.



COMMUTA SLOT

Selezionare la scheda dalla quale saranno riprodotte le foto.

 Se sono inserite due schede di memoria, è possibile tenere premuto il pulsante  per scegliere una scheda per la riproduzione.

CONVERSIONE RAW

Le immagini RAW memorizzano le informazioni sulle impostazioni della fotocamera separatamente dai dati catturati dal sensore immagine della fotocamera. Utilizzando **MENU RIPRODUZIONE > CONVERSIONE RAW**, è possibile creare copie JPEG di immagini RAW utilizzando opzioni diverse per le impostazioni elencate a pagina 128. I dati dell'immagine originale non subiscono conseguenze, consentendo a una singola immagine RAW di essere elaborata in moltissimi modi diversi.

- 1 Con un'immagine RAW visualizzata, premere **MENU/OK** per visualizzare il menu riproduzione.
- 2 Premere il selettore verso l'alto o verso il basso per evidenziare **MENU RIPRODUZIONE > CONVERSIONE RAW** e premere **MENU/OK** per visualizzare le impostazioni.



Queste opzioni possono anche essere visualizzate premendo il pulsante **Q** durante la riproduzione.

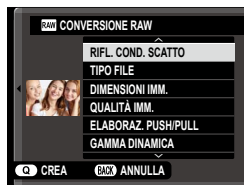

- 3 Premere il selettore in alto o in basso per evidenziare un'impostazione e premere il selettore verso destra per visualizzare le opzioni. Premere il selettore in alto o in basso per evidenziare l'opzione desiderata e premere **MENU/OK** per selezionare e tornare all'elenco delle impostazioni. Ripetere questo passaggio per regolare ulteriori impostazioni.
- 4 Premere il pulsante **Q** per visualizzare in anteprima la copia JPEG e premere **MENU/OK** per salvare.

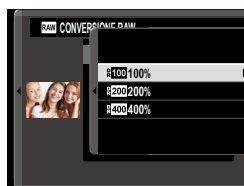

Le impostazioni che possono essere regolate durante la conversione delle immagini da RAW a JPEG sono:

Impostazione	Descrizione
RIFL. COND. SCATTO	Creare una copia JPEG utilizzando le impostazioni utilizzate al momento dello scatto della foto.
TIPO FILE	Scegliere un formato di file.
DIMENSIONI IMM.	Scegliere una dimensione dell'immagine.
QUALITÀ IMM.	Regolare la qualità dell'immagine.
ELABORAZ. PUSH/PULL	Regolare l'esposizione.
GAMMA DINAMICA	Aumentare i dettagli nelle zone di alte luci per un contrasto naturale.
SIMULAZIONE PELLICOLA	Simulare gli effetti di diversi tipi di pellicola.
EFFETTO GRANA PELLICOLA	Aggiungere un effetto sabbia alla pellicola.
EFFETTO CHROME	Approfondire i colori nelle ombre.
BILANCIAMENTO BIANCO	Regolare il bilanciamento del bianco.
SPOST. BIL. BIANCO	Regolare finemente il bilanciamento del bianco.
TONO ALTE LUCI	Regolare le alte luci.
TONO OMBRE	Regolare le ombre.
COLORE	Regolare la densità di colore.
NITIDEZZA	Rendere i contorni più nitidi o più morbidi.
RIDUZIONE DISTURBO	Elaborare la copia per ridurre la macchiettatura.
LENS MODULATION OPTIMIZER	Migliorare la definizione regolando per la diffrazione e la lieve perdita di messa a fuoco sul bordo dell'obiettivo.
SPAZIO COLORE	Scegliere lo spazio colore usato per la riproduzione del colore.

CANCELLA

Eliminare singole immagini, immagini multiple selezionate o tutte le immagini.



 *Immagini eliminate non possono essere recuperate.* Proteggere le immagini importanti o copiarle su un computer o su un altro dispositivo di memorizzazione prima di procedere.

Opzione	Descrizione
FOTO	Eliminare le immagini una alla volta.
IMMAGINI SELEZ.	Eliminare più immagini selezionate.
TUTTE LE FOTO	Eliminare tutte le immagini non protette.

FOTO

- 1 Selezionare **FOTO** per **CANCELLA** nel menu riproduzione.
- 2 Premere il selettore verso sinistra o verso destra per scorrere le immagini e premere **MENU/OK** per eliminare (non viene visualizzata una finestra di conferma). Ripetere per eliminare ulteriori immagini.

IMMAGINI SELEZ.

- 1 Selezionare **IMMAGINI SELEZ.** per **CANCELLA** nel menu riproduzione.
- 2 Evidenziare le immagini e premere **MENU/OK** per selezionare o deselezionare (le immagini incluse in album o in ordini di stampa sono indicate da ). Le immagini selezionate sono indicate da segni di spunta (.
- 3 Al termine dell'operazione, premere **DISP/BACK** per visualizzare una finestra di dialogo di conferma.
- 4 Evidenziare **OK** e premere **MENU/OK** per eliminare le immagini selezionate.

TUTTE LE FOTO

- 1 Selezionare **TUTTE LE FOTO** per **CANCELLA** nel menu riproduzione.
- 2 Viene visualizzata una finestra di conferma; evidenziare **OK** e premere **MENU/OK** per eliminare tutte le immagini non protette.



Premendo **DISP/BACK** si annulla l'eliminazione; si noti che le immagini eliminate prima della pressione del pulsante non possono essere recuperate.

Se viene visualizzato un messaggio in cui è indicato che le immagini selezionate sono parte di un ordine di stampa DPOF, premere **MENU/OK** per eliminare le immagini.

TAGLIO

Creare una copia ritagliata dell'immagine corrente.

- 1 Visualizzare l'immagine desiderata.
- 2 Selezionare **TAGLIO** nel menu riproduzione.
- 3 Usare la ghiera di comando posteriore per ingrandire e ridurre l'immagine e premere il selettore verso l'alto, il basso, a sinistra o a destra per far scorrere l'immagine fino a visualizzare la porzione desiderata.
- 4 Premere **MENU/OK** per visualizzare una finestra di conferma.
- 5 Premere nuovamente **MENU/OK** per salvare la copia tagliata in un file separato.



Ritagli più grandi producono copie più grandi; tutte le copie hanno un rapporto aspetto di 3:2. Se la dimensione della copia finale sarà **640**, **SI** verrà visualizzato in giallo.

RIDIMENSIONA

Creare una copia di dimensioni ridotte della foto corrente.

- 1 Visualizzare l'immagine desiderata.
- 2 Selezionare **RIDIMENSIONA** nel menu riproduzione.
- 3 Evidenziare una dimensione e premere **MENU/OK** per visualizzare una finestra di dialogo di conferma.
- 4 Premere nuovamente **MENU/OK** per salvare la copia ridimensionata in un file separato.



Le dimensioni disponibili variano con la dimensione dell'immagine originale.

PROTEGGI

Proteggere le immagini dall'eliminazione accidentale. Evidenziare una delle seguenti opzioni e premere **MENU/OK**.

- **FOTO**: proteggere le immagini selezionate. Premere il selettore verso sinistra o verso destra per visualizzare le immagini e premere **MENU/OK** per selezionare o deselezionare. Premere **DISP/BACK** al termine dell'operazione.
- **IMPOSTA TUTTO**: proteggere tutte le immagini.
- **RESETTA TUTTO**: rimuovere la protezione da tutte le immagini.



Le immagini protette saranno eliminate quando la scheda di memoria viene formattata.

RUOTA IMMAGINE

Ruotare le immagini.

- 1 Visualizzare l'immagine desiderata.
- 2 Selezionare **RUOTA IMMAGINE** nel menu riproduzione.
- 3 Premere il selettore verso il basso per ruotare l'immagine di 90° in senso orario, verso l'alto per ruotare l'immagine di 90° in senso antiorario.
- 4 Premere **MENU/OK**. L'immagine verrà visualizzata automaticamente nell'orientamento selezionato ogni volta che è riprodotta sulla fotocamera.



Le immagini protette non possono essere ruotate. Rimuovere la protezione prima di ruotare le immagini.

La fotocamera potrebbe non essere in grado di ruotare le immagini create con altri dispositivi. Le immagini ruotate sulla fotocamera non vengono ruotate quando si visualizzano su un computer o su un'altra fotocamera.

Le immagini scattate con **IMPOSTAZ SCHERMO > ROTAZ. AUTO IN PLAY** vengono visualizzate automaticamente nell'orientamento corretto durante la riproduzione.

RIMOZ. OCCHI ROSSI

Rimuovere l'effetto occhi rossi dai ritratti. La fotocamera analizza l'immagine; se viene rilevato l'effetto occhi rossi, l'immagine sarà elaborata per creare una copia con l'effetto occhi rossi ridotto.

- 1 Visualizzare l'immagine desiderata.
- 2 Selezionare **RIMOZ. OCCHI ROSSI** nel menu riproduzione.
- 3 Premere **MENU/OK**.



I risultati variano a seconda della scena e del successo della fotocamera nel rilevare i volti. Non è possibile rimuovere l'effetto occhi rossi dalle immagini che sono già state elaborate utilizzando la rimozione occhi rossi, le quali sono indicate da un'icona  durante la riproduzione.

La quantità di tempo necessario per elaborare l'immagine varia in base al numero di volti rilevati.

La rimozione occhi rossi non può essere eseguita su immagini RAW.

IMPOSTAZIONE MEMO VOCALE

Aggiungere un promemoria vocale alla foto corrente.

- 1 Selezionare **ON** per **IMPOSTAZIONE MEMO VOCALE** nel menu riproduzione.
- 2 Visualizzare una foto alla quale si desidera aggiungere un promemoria vocale.
- 3 Premere e tenere premuto il centro della ghiera di comando anteriore per registrare il promemoria. La registrazione termina dopo 30 sec. o quando si rilascia la manopola.



Il nuovo promemoria verrà registrato sopra qualsiasi promemoria esistente. L'eliminazione dell'immagine elimina anche il promemoria.

Non è possibile aggiungere promemoria vocali ai filmati o alle immagini protette.

Riproduzione di promemoria vocali

Le immagini con promemoria vocali sono indicate da icone  durante la riproduzione. Per riprodurre un promemoria, selezionare la foto e premere il centro della ghiera di comando anteriore; una barra di avanzamento viene visualizzata mentre il promemoria viene riprodotto. Il volume può essere regolato premendo **MENU/OK** per mettere in pausa la riproduzione, quindi premendo il selettore verso l'alto o verso il basso per regolare il volume. Premere **MENU/OK** nuovamente per riprendere la riproduzione. È inoltre possibile regolare il volume utilizzando **IMPOSTAZ SUONI > VOLUME PLAY**.

COPIA

Copiare le immagini tra le schede nel primo e nel secondo slot.

- 1 Selezionare **COPIA** nel menu riproduzione.
- 2 Evidenziare una delle seguenti opzioni e premere il selettore verso destra:
 - **SLOT1** ➔ **SLOT2**: Copiare le immagini dalla scheda nel primo slot alla scheda nel secondo slot.
 - **SLOT2** ➔ **SLOT1**: Copiare le immagini dalla scheda nel secondo slot alla scheda nel primo slot.
- 3 Evidenziare una delle seguenti opzioni e premere **MENU/OK**:
 - **FOTO**: copiare le immagini selezionate. Premere il selettore verso sinistra o verso destra per visualizzare le immagini e premere **MENU/OK** per copiare l'immagine corrente.
 - **TUTTE LE FOTO**: copiare tutte le immagini.



La copia termina quando la memoria di destinazione è piena.

COMUNIC. WIRELESS

Collegare a smartphone che eseguono l'app "FUJIFILM Camera Remote". Lo smartphone può essere usato per sfogliare le immagini sulla fotocamera, scaricare immagini selezionate, controllare la fotocamera a distanza o caricare dati posizione nella fotocamera.



Per scaricamento di software e altre informazioni, visitare:

<http://fujifilm-dsc.com/wifi/>

ASSIST. PER ALBUM

Creare album delle foto preferite.

Creazione di un album

- 1 Selezionare **NUOVO ALBUM** per  **MENU RIPRODUZIONE > ASSIST. PER ALBUM.**
- 2 Scorrere le immagini e premere il selettore verso l'alto per selezionare o deselezionare. Premere **MENU/OK** per uscire quando l'album è completo.



Per gli album non possono essere selezionati né foto **640** o più piccole, né filmati.

La prima immagine selezionata diventa la copertina. Premere il selettore verso il basso per selezionare invece l'immagine corrente per la copertina.

- 3 Evidenziare **ALBUM COMPLETO** e premere **MENU/OK** (per selezionare tutte le foto per l'album, scegliere **SELEZIONA TUTTO**). Il nuovo album sarà aggiunto alla lista nel menu dell'assistenza per album.



Gli album possono contenere fino a 300 immagini. Gli album che non contengono foto vengono cancellati automaticamente.

Album

Gli album possono essere copiati su un computer utilizzando il software MyFinePix Studio.

Visualizzazione di album

Evidenziare un album nel menu assistenza per album e premere **MENU/OK** per visualizzare l'album, quindi premere il selettore verso sinistra o verso destra per scorrere le immagini.

Modifica e cancellazione di album

Visualizzare l'album e premere **MENU/OK**. Vengono visualizzate le seguenti opzioni; selezionare l'opzione desiderata e seguire le istruzioni a schermo.

- **MODIFICA**: modificare l'album come descritto in "Creazione di un album".
- **ELIMINA**: eliminare l'album.

ORD. STAMPA (DPOF)

Creare un "ordine di stampa" digitale per le stampanti compatibili con DPOF.

- 1 Selezionare **MENU RIPRODUZIONE > ORD. STAMPA (DPOF)**.
- 2 Selezionare **CON DATA** per stampare la data di registrazione sulle immagini, **SENZA DATA** per stampare le immagini senza le date o **RESETTA TUTTO** per rimuovere tutte le immagini dall'ordine di stampa prima di procedere.
- 3 Visualizzare un'immagine che si desidera includere nell'ordine di stampa o rimuovere da questo.
- 4 Premere il selettore verso l'alto o verso il basso per scegliere il numero di copie (fino a 99). Per rimuovere un'immagine dall'ordine di stampa, premere il selettore in basso finché il numero di copie non è 0.

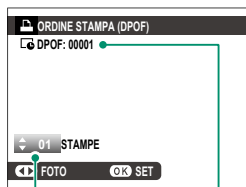

Numero totale
di stampe

Numero di copie

- 5 Ripetere i passaggi 3–4 per completare l'ordine di stampa.
- 6 Il numero totale di stampe è visualizzato sul monitor. Premere **MENU/OK** per uscire.

Le immagini nell'ordine di stampa corrente sono indicate da un'icona durante la riproduzione.

Gli ordini di stampa possono contenere un massimo di 999 immagini.

Se viene inserita una scheda di memoria contenente un ordine di stampa creato da un'altra fotocamera, verrà visualizzato un messaggio. Premendo **MENU/OK** si annulla l'ordine di stampa; deve essere creato un nuovo ordine di stampa, come descritto in precedenza.

instax STAMPA CON STAMP

Per stampare le immagini su stampanti instax SHARE FUJIFILM opzionali, selezionare prima **IMPOST. CONNESS** > **instax IMP. COLL. STAMP.** e inserire il nome della stampante instax SHARE (SSID) e la password, quindi seguire i passaggi di seguito.

- 1 Accendere la stampante.
- 2 Selezionare **MENU RIPRODUZIONE** > **instax STAMPA CON STAMP**. La fotocamera si collegherà alla stampante.



 Per stampare una foto che è parte di una sequenza burst, visualizzare la foto prima di selezionare **instax STAMPA CON STAMP**.

- 3 Utilizzare il selettore per visualizzare l'immagine che si desidera stampare, quindi premere **MENU/OK**. L'immagine verrà inviata alla stampante e verrà avviata la stampa.



 Le immagini scattate con altre fotocamere non possono essere stampate.

L'area di stampa è più piccola dell'area visibile nel monitor LCD.

RAPPORTO ASPETTO

Scegliere la modalità con cui i dispositivi ad alta definizione (HD) visualizzano le immagini con un rapporto aspetto di 4:3 (questa opzione è effettiva solo quando è collegato un cavo HDMI). Selezionare 16:9 per visualizzare l'immagine in modo che riempia lo schermo con le parti in alto e in basso tagliate, 4:3 per visualizzare l'intera immagine con bande nere su entrambi i lati.

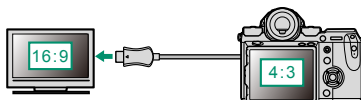

		Opzione	
		16:9	4:3
Display			

 Selezionare **16:9** quando si visualizzano immagini con un rapporto aspetto di 16:9.

I menu di impostazione

8

IMPOSTAZIONE UTENTE



Regolare le impostazioni di base della fotocamera.

Per accedere alle impostazioni di base della fotocamera, premere **MENU/OK**, selezionare la scheda  (**SET UP**) e scegliere **IMPOSTAZIONE UTENTE**.



FORMATTA



Per formattare una scheda di memoria:

- 1 Selezionare  **IMPOSTAZIONE UTENTE** > **FORMATTA** nella scheda  (**SET UP**).
- 2 Evidenziare lo slot contenente la scheda che si desidera formattare e premere **MENU/OK**.
- 3 Verrà visualizzata una finestra di conferma. Per formattare la scheda di memoria, evidenziare **OK** e premere **MENU/OK**. Per uscire senza formattare la scheda di memoria, selezionare **ANNULLA** oppure premere **DISP/BACK**.



 Tutti i dati — incluse le immagini protette — verranno cancellati dalla scheda di memoria. Assicurarsi che i file importanti siano stati copiati su un computer o un altro dispositivo di memorizzazione.

Non aprire lo sportello del vano batteria durante la formattazione.

 Il menu di formattazione può essere visualizzato anche premendo la parte centrale della ghiera di comando posteriore mentre si tiene premuto il pulsante .

DATA/ORA

Per impostare l'orologio della fotocamera:

- 1 Selezionare **IMPOSTAZIONE UTENTE > DATA/ORA** nella scheda **(SET UP)**.
- 2 Premere il selettore verso sinistra o verso destra per evidenziare l'anno, il mese, il giorno, l'ora o i minuti e premerlo verso l'alto o verso il basso per cambiare. Per modificare l'ordine di visualizzazione di anno, mese e giorno, evidenziare il formato della data e premere il selettore verso l'alto o verso il basso.
- 3 Premere **MENU/OK** per impostare l'orologio.

FUSO ORARIO

Quando si viaggia, consente di far passare immediatamente l'orologio della fotocamera dal fuso orario di residenza all'ora locale della propria destinazione. Per specificare la differenza tra fuso orario locale e fuso orario di residenza:

- 1 Evidenziare **LOCALE** e premere **MENU/OK**.
- 2 Utilizzare il selettore per scegliere la differenza di orario tra l'ora locale e il proprio fuso orario. Premere **MENU/OK** al termine delle impostazioni.

Per impostare l'orologio della fotocamera sull'ora locale, evidenziare **LOCALE** e premere **MENU/OK**. Per impostare l'orologio sul proprio fuso orario, selezionare **CASA**. Se è selezionato **LOCALE**, **LOCALE** sarà visualizzato in giallo per circa tre secondi quando si accende la fotocamera.

Opzioni	
LOCALE	CASA

Scegliere una lingua.

IMPOST. MENU PERSONALE

Modificare le voci elencate nella scheda **MY** (MENU PERSONALE), un menu personalizzato delle opzioni utilizzate più di frequente.

- 1 Evidenziare **IMPOSTAZIONE UTENTE > IMPOST. MENU PERSONALE** nella scheda **(SET UP)** e premere **MENU/OK** per visualizzare le opzioni a destra.

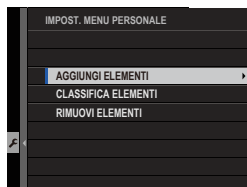

- 2 Premere il selettore in alto o in basso per evidenziare **AGGIUNGI ELEMENTI** e premere **MENU/OK**. Le opzioni che possono essere aggiunte a "Menu personale" sono evidenziate in blu.

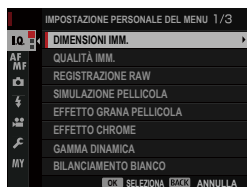

 Le voci attualmente presenti in "Menu personale" sono indicate da segni di spunta.

- 3 Evidenziare una voce e premere **MENU/OK** per aggiungerla a "Menu personale".

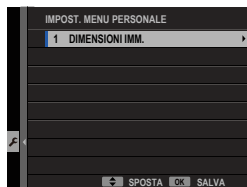

- 4 Premere **MENU/OK** per tornare al display di modifica.
- 5 Ripetere i passaggi 3 e 4 fino ad aggiungere tutte le voci desiderate.

 "Menu personale" può contenere fino a 16 voci.

Modifica di "Menu personale"

Per riordinare o eliminare gli elementi, selezionare **CLASSIFICA ELEMENTI** o **RIMUOVI ELEMENTI** al passaggio 1.

PULIZIA SENSORE

Rimuovere la polvere dal sensore immagine della fotocamera.

- **OK:** pulire il sensore immediatamente.
- **ALL'ACCENSIONE:** la pulizia del sensore verrà effettuata quando si accende la fotocamera.
- **ALLO SPEGNIMENTO:** la pulizia del sensore verrà effettuata quando si spegne la fotocamera (tuttavia, la pulizia del sensore non viene effettuata se si spegne la fotocamera in modo riproduzione).



La polvere non rimossa usando la funzione pulizia sensore può essere rimossa manualmente.

ETA' BATTERIA

Controllare l'età (espressa come un numero compreso tra 0 e 4) delle batterie nella fotocamera e nell'impugnatura sovralimentatore verticale.

RESET

Ripristinare le opzioni del menu di scatto o di impostazione ai valori predefiniti.

- 1 Evidenziare l'opzione desiderata e premere **MENU/OK**.

Opzione	Descrizione
RESET MENU RIPRESA	Ripristinare tutte le impostazioni del menu di scatto diverse dal bilanciamento del bianco personalizzato e dai set di impostazioni personalizzate creati utilizzando MODIF./SALVA IMPOST. PERS. ai valori predefiniti.
RESET CONFIG.	Ripristinare tutte le impostazioni del menu impostazioni, tranne DATA/ORA , FUSO ORARIO e IMPOST. CONNESS ai valori predefiniti.

- 2 Viene visualizzata una finestra di dialogo di conferma; evidenziare **OK** e premere **MENU/OK**.



IMPOSTAZIONE AUDIO

Apportare modifiche ai suoni della fotocamera.

Per accedere alle impostazioni audio, premere **MENU/OK**, selezionare la scheda **Ⓕ** (**SET UP**) e scegliere **IMPOSTAZ SUONI**.



VOL. BEEP AF

Scegliere il volume del segnale acustico che viene emesso quando la fotocamera mette a fuoco. Il segnale acustico può essere disattivato selezionando **OFF**.

Opzioni

(alto)

(medio)

(basso)

OFF (muto)

VOL. BEEP AUTOSCATTO

Scegliere il volume del segnale acustico che viene emesso quando l'autoscatto è attivo. Il segnale acustico può essere disattivato selezionando **OFF**.

Opzioni

(alto)

(medio)

(basso)

OFF (muto)

IMPOSTA VOLUME

Regolare il volume dei suoni prodotti quando si azionano i controlli della fotocamera. Scegliere **OFF** per disabilitare i suoni dei controlli.

Opzioni

(alto)

(medio)

(basso)

OFF (muto)

VOLUME CUFFIE

Regolare il volume delle cuffie. Scegliere da valori compresi tra 0 e 10.

VOL. OTTUR.

Regolare il volume dei suoni prodotti dall'otturatore elettronico. Scegliere **OFF** per disattivare il suono otturatore.

Opzioni

 (alto)

 (medio)

 (basso)

 **OFF** (muto)

SUONO OTTUR.

Scegliere il suono prodotto dall'otturatore elettronico.

Opzioni

 1

 2

 3

VOLUME PLAY

Regolare il volume di riproduzione. Scegliere da valori compresi tra 0 e 10.



IMPOSTAZIONE SCHERMO

Apportare modifiche alle impostazioni di visualizzazione.

Per accedere alle impostazioni di visualizzazione, premere **MENU/OK**, selezionare la scheda **SET UP** e scegliere **IMPOSTAZ SCHERMO**.



LUMINOS. EVF

Regolare la luminosità del display nel mirino elettronico. Selezionare **MANUALE** per scegliere tra 11 opzioni da +5 (luminoso) a -5 (scuro), oppure selezionare **AUTO** per la regolazione automatica della luminosità.

Opzioni	
MANUALE	AUTO

COLORE EVF

Regolare la tonalità del display nel mirino elettronico.

Opzioni										
+5	+4	+3	+2	+1	0	-1	-2	-3	-4	-5

LUMINOS. LCD

Regolare la luminosità del monitor.

Opzioni										
+5	+4	+3	+2	+1	0	-1	-2	-3	-4	-5

COLORE LCD

Regolare la tinta del monitor.

Opzioni										
+5	+4	+3	+2	+1	0	-1	-2	-3	-4	-5

VISUAL. IMM.

Scegliere il tempo di visualizzazione delle immagini dopo la ripresa. I colori potrebbero differire leggermente da quelli dell'immagine finale e la macchiettatura di "disturbi" potrebbe essere visibile ad alte sensibilità.

Opzione	Descrizione
CONTINUO	Le immagini vengono visualizzate finché non viene premuto il pulsante MENU/OK o non viene premuto il pulsante di scatto a metà corsa. Per ingrandire il punto di messa a fuoco attivo, premere il centro della ghiera di comando posteriore; premere di nuovo per annullare lo zoom.
1.5 SEC	Le immagini sono visualizzate per il tempo selezionato o finché il pulsante di scatto non viene premuto a metà corsa.
0.5 SEC	
OFF	Le immagini non vengono visualizzate dopo lo scatto.

RUOTA AUTOMAT. DISPLAY

Scegliere se gli indicatori nel mirino e nel monitor LCD ruotano per corrispondere all'orientamento della fotocamera.

Opzioni	
ON	OFF

ANTEPR. ESP./WB IN MOD. MANUALE

Selezionare **ANT. ESP./BIL. BIANCO** per abilitare l'anteprima di esposizione e bilanciamento del bianco in modalità di esposizione manuale oppure scegliere **ANT. BIL. BIA.** per ottenere solo l'anteprima del bilanciamento del bianco (**ANT. BIL. BIA.** è consigliato in situazioni in cui è probabile che esposizione e bilanciamento del bianco cambino durante la ripresa, come potrebbe accadere quando si usa un flash con una lampada di monitoraggio a incandescenza). Selezionare **OFF** quando si utilizza il flash o in altre occasioni in cui l'esposizione potrebbe cambiare durante lo scatto dell'immagine.

Opzioni		
ANT. ESP./BIL. BIANCO	ANT. BIL. BIA.	OFF

ANTEPRIMA EFFETTO IMM.

Scegliere **ON** per visualizzare in anteprima gli effetti di simulazione film, bilanciamento del bianco e altre impostazioni nel monitor, **OFF** per rendere più visibili ombre a basso contrasto, scene retroilluminate e altri soggetti difficili da vedere.



Opzioni	
ON	OFF



Se è selezionato **OFF**, gli effetti delle impostazioni della fotocamera non saranno visibili sul monitor e colori e toni saranno diversi da quelli dell'immagine finale. Tuttavia, il display sarà regolato per mostrare gli effetti dei filtri avanzati e delle impostazioni monocromatico e seppia.

GUIDA INQUADRATURA

Scegliere una griglia inquadatura per il modo ripresa.

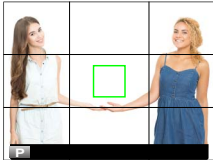
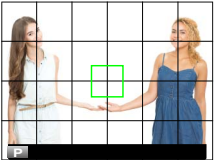
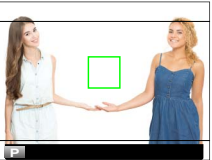
Opzione		
 GRIGLIA 9	 GRIGLIA 24	 INQUADRATURA HD
 <i>Per composizione con "regola dei terzi".</i>	 <i>Una griglia sei per quattro.</i>	 <i>Inquadrare immagini HD nel ritaglio mostrato dalle righe nelle parti superiore e inferiore del display. Le guide per l'inquadatura possono essere modificate come desiderato per la ripresa con tethering.</i>



Le guide di inquadatura non sono visualizzate con le impostazioni predefinite, ma possono essere visualizzate utilizzando **IMPOSTAZ SCHERMO > VIS. IMPOST. PERS.** (📖 158).

La ripresa con tethering è disponibile con Adobe® Photoshop® Lightroom® e il software di ripresa con tethering HS-V5 (disponibile separatamente). Gli utenti di Adobe® Photoshop® Lightroom® che desiderano personalizzare la guida inquadatura HD avranno bisogno di FUJIFILM Tether Shooting Plug-in PRO (disponibile separatamente).

ROTAZ. AUTO IN PLAY

Scegliere **ON** per ruotare automaticamente le immagini “verticali” (orientamento ritratto) durante la riproduzione.

Opzioni	
ON	OFF

UNITÀ SCALA FUOCO

Scegliere le unità utilizzate per l'indicatore della distanza di messa a fuoco.

Opzioni	
METRI	PIEDI

VIS. IMPOST. PERS.

Scegliere le voci visualizzate nel display indicatore standard.

- 1 In modo ripresa, premere **DISP/BACK** fino a visualizzare gli indicatori standard.
- 2 Press **MENU/OK** e selezionare **IMPOSTAZ SCHERMO > VIS. IMPOST. PERS.** nella scheda **(SET UP)**.
- 3 Evidenziare le voci e premere **MENU/OK** per selezionare o deselezionare.

Voce	Predefinito	Voce	Predefinito
GUIDA INQUADRATURA	<input type="checkbox"/>	TIPO OTTURATORE	<input checked="" type="checkbox"/>
LIVELLA ELETTRONICA	<input type="checkbox"/>	FLASH	<input checked="" type="checkbox"/>
QUADRO FUOCO	<input checked="" type="checkbox"/>	MODALITA' SCATTO CONTINUO	<input checked="" type="checkbox"/>
INDIC. DISTANZA AF	<input type="checkbox"/>	MODALITA' STABILIZZATORE	<input checked="" type="checkbox"/>
INDIC. DISTANZA MF	<input checked="" type="checkbox"/>	MODALITA' TOUCHSCREEN	<input checked="" type="checkbox"/>
ISTOGRAMMA	<input type="checkbox"/>	BILANCIAMENTO BIANCO	<input checked="" type="checkbox"/>
AVVISO EVIDENZ. VISTA LIVE	<input type="checkbox"/>	SIMULAZIONE PELLICOLA	<input checked="" type="checkbox"/>
MODALITA' RIPRESA	<input checked="" type="checkbox"/>	GAMMA DINAMICA	<input checked="" type="checkbox"/>
APERT./VEL. OTT./ISO	<input checked="" type="checkbox"/>	FOTOGRAMMI RIMASTI	<input checked="" type="checkbox"/>
BACKGROUND INFORMAZIONI	<input checked="" type="checkbox"/>	DIMENS. IMMAG./QUALITÀ	<input checked="" type="checkbox"/>
COMP. ESPOS. DIGITALE	<input type="checkbox"/>	MOD. FILM. E TEMPO REG.	<input checked="" type="checkbox"/>
COMP. ESPOS. SCALA	<input checked="" type="checkbox"/>	LIVELLO MICROFONO	<input checked="" type="checkbox"/>
MODALITA' FUOCO	<input checked="" type="checkbox"/>	LIVELLO BATTERIA	<input checked="" type="checkbox"/>
FOTOMETRIA	<input checked="" type="checkbox"/>	PROFILO INQUADRATURA	<input type="checkbox"/>

- 4 Premere **DISP/BACK** per salvare le modifiche.
- 5 Premere **DISP/BACK** in base alle necessità per uscire dai menu e tornare alla visualizzazione di ripresa.

IMPOST. MONITOR SECONDARIO

Scegliere le voci visualizzate nel monitor LCD secondario.

- 1 Premere **MENU/OK** e selezionare **IMPOSTAZ SCHERMO > IMPOST. MONITOR SECONDARIO** nella scheda **(SET UP)**.
- 2 Selezionare **MODALITA' FOTO** o **MODALITA' FILMATO**.

- 3 Evidenziare le voci da visualizzare nelle posizioni da **(1)** a **(8)** e premere **MENU/OK** per selezionare o deselezionare. Le voci non disponibili quando è selezionata **MODALITA' FILMATO** sono indicate da asterischi ("*").

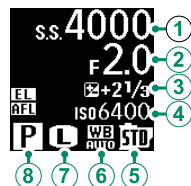

- **Testo (voci da (1) a (4))**: TEMPO DI POSA, APERTURA, COMP. ESPOS., ISO, MODALITA' FILMATO, SCATTI RIMANENTI*, T.REGIST., NESSUNA
 - **Icone (voci da (5) a (8))**: SIMULAZIONE PELLICOLA, BILANCIAMENTO BIANCO, DIMENSIONI IMM.*, MODALITA' RIPRESA, FOTOMETRIA, MODO DRIVE*, MODALITA' FUOCO, QUALITÀ IMM.*, LIVELLO BATTERIA, MODALITA' SLOT SD CARD, TIPO OTTURATORE*, GAMMA DINAMICA*, MODALITA' FILMATO*, NESSUNA
- 4 Premere **DISP/BACK** per salvare le modifiche.



IMPOSTAZIONI PULSANTI/GHIERE

Le opzioni di accesso per i comandi della fotocamera.

Per accedere alle opzioni dei comandi, premere **MENU/OK**, selezionare la scheda **☑ (SET UP)** e scegliere **IMPOSTAZIONI PULSANTI/GHIERE**.





IMPOSTAZIONE LEVA MESSA A FUOCO

Scegliere le funzioni svolte dalla leva di messa a fuoco.

Opzione	Descrizione
BLOCCA (OFF)	La leva di messa a fuoco non può essere utilizzata durante la ripresa.
PREMI  PER SBLOCCARE	Premere la leva per visualizzare il display del punto di messa a fuoco e inclinare la leva per selezionare un punto di messa a fuoco.
ON	Inclinare la leva per visualizzare il display del punto di messa a fuoco e selezionare un punto di messa a fuoco.

MODIF./SALVA MENU RAPIDO

Scegliere le voci visualizzate nel menu rapido.

- 1 Selezionare  **IMPOSTAZIONI PULSANTI/GHIERE > MODIF./SALVA MENU RAPIDO** nella scheda  (**SET UP**).
- 2 Verrà visualizzato il menu rapido corrente; utilizzare il selettore per evidenziare la voce che si desidera modificare e premere **MENU/OK**.
- 3 Evidenziare una delle seguenti opzioni e premere **MENU/OK** per assegnarla alla posizione selezionata.
 - DIMENSIONI IMM.
 - QUALITÀ IMM.
 - SIMULAZIONE PELLICOLA *
 - EFFETTO GRANA PELLICOLA *
 - EFFETTO CHROME
 - GAMMA DINAMICA *
 - BILANCIAMENTO BIANCO *
 - TONO ALTE LUCI *
 - TONO OMBRE *
 - COLORE *
 - NITIDEZZA *
 - RIDUZIONE DISTURBO *
 - SELEZ. IMPOST. PERS. *
 - MODALITA' AF
 - IMP. RICON. FACCIALE/OCCHI
 - ASSIST. MF
 - MODALITA' TOUCHSCREEN
 - AUTOSCATTO
 - FOTOMETRIA
 - TIPO OTTURATORE
 - IMPOSTAZ. FUNZIONE FLASH
 - COMPENSAZ. FLASH
 - MODALITA' FILMATO
 - REGOL. LIV. MIC.
 - LUMINOS. EVF/LCD
 - COLORE EVF/LCD
 - NESSUNA

* Memorizzato nel gruppo impostazioni personalizzate.

 Selezionare **NESSUNA** per non assegnare alcuna opzione alla posizione selezionata. Quando è selezionato **SELEZ. IMPOST. PERS.**, le impostazioni correnti vengono indicate nel menu rapido dall'etichetta **BASE**.

- 4 Evidenziare la voce desiderata e premere **MENU/OK** per assegnarla alla posizione selezionata.

 Il menu rapido è accessibile anche in modo ripresa tenendo premuto il pulsante **Q**.

IMP. FUNZ. TASTI (Fn)

Scegliere i ruoli svolti dai pulsanti funzione.

1 Selezionare  **IMPOSTAZIONI PULSANTI/GHIERE > IMP. FUNZ. TASTI (Fn)** nella scheda  **(SET UP)**.

2 Evidenziare il comando desiderato e premere **MENU/OK**.

3 Evidenziare una delle seguenti opzioni e premere **MENU/OK** per assegnarla al comando selezionato.

- COMPENSAZIONE ESP.
- DIMENSIONI IMM.
- QUALITÀ IMM.
- RAW
- SIMULAZIONE PELLICOLA
- EFFETTO GRANA PELLICOLA
- EFFETTO CHROME
- GAMMA DINAMICA
- BILANCIAMENTO BIANCO
- SELEZ. IMPOST. PERS.
- AREA MESSA A FUOCO
- CONTROLLO FUOCO
- MODALITA' AF
- AF RAPIDO
- IMP. RICON. FACCIALE/OCCHI
- AUTOSCATTO
- IMPOSTAZIONE AE BKT
- FOTOMETRIA
- TIPO OTTURATORE
- IMPOSTAZ. AUTOMATICA ISO
- COMUNIC. WIRELESS
- IMPOSTAZ. FUNZIONE FLASH
- BLOCCO TTL
- FLASH MODELLAZIONE
- REGOLAZIONE LIVELLO MIC.
- ANTEPR. PROF. CAMPO
- ANTEPR. ESP/WB IN MOD. MANUALE
- ANTEPRIMA EFFETTO IMM.
- ISTOGRAMMA
- LIVELLA ELETTRONICA
- SOLO BLOCCO AE
- SOLO BLOCCO AF
- BLOCCO AE/AF
- AF-ON
- IMPOSTAZIONE BLOCCO
- RIPRODUZIONE
- NESSUNA (controllo disabilitato)



Le opzioni di assegnazione dei pulsanti funzione sono accessibili anche tenendo premuto il pulsante **DISP/BACK**. Non è possibile assegnare al selettore più di una funzione alla volta.

AF-ON

Se è selezionato **AF-ON**, è possibile premere il comando invece di mantenere il pulsante di scatto premuto a metà corsa.

FLASH MODELLAZIONE

Se è selezionato **FLASH MODELLAZIONE** quando un'unità flash compatibile montata su slitta è collegata, è possibile premere il comando per una prova di attivazione del flash e controllare la presenza di ombre e simili (modellazione flash).

BLOCCO TTL

Se è selezionato **BLOCCO TTL**, è possibile premere il comando per bloccare la potenza del flash in base all'opzione selezionata per **IMPOSTAZIONE FLASH > MODALITÀ BLOCCO TTL** (📖 114).

IMP. PULSANTE SELEZIONE

Scegliere i ruoli eseguiti dai pulsanti alto, basso, sinistra e destra sul selettore.

Opzione	Descrizione
PULSANTE Fn	I pulsanti selettore servono come pulsanti funzione.
AREA MESSA A FUOCO	È possibile utilizzare i pulsanti selettore per posizionare l'area messa a fuoco.

 Selezionando **AREA MESSA A FUOCO** si impedisce di accedere alle funzioni assegnate ai pulsanti funzione.

IMPOSTAZ. GHIERA COMANDO

Scegliere i ruoli svolti dalle ghiera di comando.

Opzione	Descrizione
▲ F ▼ S.S.	La ghiera di comando anteriore controlla il diaframma, la ghiera di comando posteriore il tempo di posa.
▲ S.S. ▼ F	La ghiera di comando anteriore controlla il tempo di posa, la ghiera di comando posteriore il diaframma.

OTTURATORE AF

Scegliere se la fotocamera mette a fuoco quando il pulsante di scatto è premuto a metà corsa.

Opzione	Descrizione
ON	Nel modo fuoco S (AF-S) , la fotocamera mette a fuoco quando si preme il pulsante di scatto a metà corsa e blocca la messa a fuoco mentre il pulsante rimane in questa posizione. Nel modo fuoco C (AF-C) , la messa a fuoco viene regolata continuamente mentre il pulsante è premuto a metà corsa.
OFF	La fotocamera non esegue la messa a fuoco quando il pulsante di scatto è premuto a metà corsa.

OTTURATORE AE

Se è selezionato **ON**, l'esposizione si blocca mentre si preme il pulsante di scatto a metà corsa.

Opzioni	
ON	OFF

 Selezionare **OFF** per consentire alla fotocamera di regolare l'esposizione prima di ciascuno scatto ripreso in modalità burst.



SCATTA SENZA OBIETTIVO

Scegliere **ON** per consentire il rilascio dell'otturatore quando non è collegato un obiettivo.

Opzioni	
ON	OFF

GHIERA MESSA A FUOCO

Scegliere il senso di rotazione della ghiera di messa a fuoco per aumentare la distanza di messa a fuoco.



Opzioni	
 SENSO ORARIO (senso orario)	 SENSO ANTIOR. (senso antiorario)

MOD. BLOCCO AE/AF

Se **PREMI PER BL. AE/AF** è selezionato, l'esposizione e/o la messa a fuoco si bloccano mentre si preme il pulsante al quale è stato assegnato il blocco della messa a fuoco o dell'esposizione. Se **ON/OFF BL. AE/AF** è selezionato, l'esposizione e/o la messa a fuoco si bloccano quando si preme il pulsante e rimangono bloccate fino alla successiva pressione.

Opzioni	
PREMI PER BL. AE/AF	ON/OFF BL. AE/AF

IMP. PULSANTE COMP. ESP.

Controllare il comportamento della ghiera di comando posteriore e del pulsante ai quali è assegnata la compensazione dell'esposizione. Se  **ACCESO ALLA PRESS.** è selezionato, la compensazione dell'esposizione può essere regolata tenendo premuto il pulsante mentre si ruota la ghiera; se  **INT. ACCESO/SPENTO** è selezionato, la compensazione dell'esposizione può essere impostata premendo il pulsante una volta, ruotando la ghiera di selezione, quindi premendo nuovamente il pulsante.

Opzioni	
ACCESO ALLA PRESS.	INT. ACCESO/SPENTO

IMPOSTAZIONE TOUCH SCREEN



Attivare o disattivare i comandi dello schermo a sfioramento.

Opzioni	
ON	OFF

BLOCCO FUNZIONE

Bloccare i controlli selezionati per impedire il funzionamento non intenzionale.

Opzioni	Descrizione
IMPOSTAZIONE BLOCCO	Scegliere tra quanto segue: <ul style="list-style-type: none"> • SBLOCCO: ripristinare le opzioni di blocco. • TUTTE LE FUNZIONI: bloccare tutti i comandi nell'elenco SELEZIONE FUNZIONE. • FUNZIONE SELEZION.: bloccare solo i comandi selezionati nell'elenco SELEZIONE FUNZIONE.
SELEZIONE FUNZIONE	Scegliere i comandi bloccati quando FUNZIONE SELEZION. viene scelta per IMPOSTAZIONE BLOCCO .

 Il selettore e il pulsante **Q** possono essere bloccati in qualsiasi momento premendo e tenendo premuto il pulsante **MENU/OK** ( 5).



GESTIONE ALIMENTAZIONE

Regolare le impostazioni di gestione alimentazione.

Per accedere alle impostazioni di gestione alimentazione, premere **MENU/OK**, selezionare la scheda **SET UP** e scegliere **GESTIONE ENERGIA**.

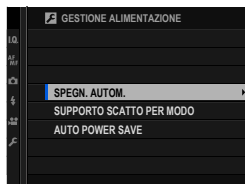

SPEGN. AUTOM.

Scegliere il periodo di tempo prima che la fotocamera si spenga automaticamente quando non viene eseguita alcuna operazione. Periodi di tempo ridotti aumentano la durata della batteria; se è selezionato **OFF**, la fotocamera deve essere spenta manualmente.

Opzioni					
5 MIN	2 MIN	1 MIN	30 SEC	15 SEC	OFF

SUPPORTO SCATTO PER MODO

In modalità standby, tutti i display, tranne il monitor LCD secondario, si spengono per risparmiare energia. Scegliere il tempo di attesa della fotocamera prima di entrare in modalità standby quando non viene eseguita alcuna operazione, o selezionare **OFF** per disattivare la modalità standby.

Opzioni					
5 MIN	2 MIN	1 MIN	30 SEC	15 SEC	OFF

AUTO POWER SAVE

Se è selezionato **ON**, la frequenza fotogrammi del display diminuisce per risparmiare energia se non vengono eseguite operazioni per un breve periodo, ma la normale frequenza fotogrammi può essere ripristinata azionando i comandi della fotocamera.

Opzioni	
ON	OFF



IMPOSTAZIONE SALVAT. DATI

Apportare modifiche alle impostazioni di gestione file.

Per accedere alle impostazioni di gestione file, premere **MENU/OK**, selezionare la scheda **SET UP** (SET UP) e scegliere **IMPOST. SALV. DATI**.



NUMERAZIONE

Le nuove immagini vengono memorizzate in file immagine denominati utilizzando un numero file a quattro cifre assegnato aggiungendo uno all'ultimo numero file utilizzato. Il numero file è visualizzato durante la riproduzione come mostrato. **NUMERAZIONE** controlla se la numerazione file viene azzerata a 0001 quando viene inserita una nuova scheda di memoria o la scheda di memoria corrente viene formattata.

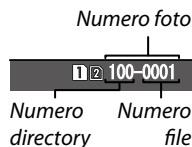

Opzione	Descrizione
CONTINUA	La numerazione continua dall'ultimo numero file utilizzato o dal primo numero file disponibile, a seconda di quale dei due è più alto. Scegliere questa opzione per ridurre il numero di immagini con nomi file doppi.
AZZERA	La numerazione viene azzerata a 0001 dopo la formattazione o quando viene inserita una nuova scheda di memoria.



Se il numero di foto raggiunge 999-9999, il pulsante di scatto viene disattivato. Formattare la scheda di memoria dopo il trasferimento a un computer di tutte le immagini che si desiderano conservare.

La selezione di **IMPOSTAZIONE UTENTE > RESET** imposta **NUMERAZIONE** su **CONTINUA** ma non azzerà il numero file.

I numeri foto per immagini scattate con altre fotocamere potrebbero essere diversi.

SALVA IMM.ORIGIN.

Scegliere **ON** per salvare copie non elaborate di immagini scattate utilizzando **RIMOZ. OCCHI ROSSI**.

Opzioni	
ON	OFF

MODIF. NOME FILE

Modificare il prefisso del nome file. Le immagini sRGB utilizzano un prefisso di quattro lettere (predefinito "DSCF"), le immagini Adobe RGB un prefisso di tre lettere ("DSF") preceduto da un trattino basso.

Opzione	Prefisso predefinito	Nome file di esempio
sRGB	DSCF	ABCD0001
AdobeRGB	_DSF	_ABC0001

 I prefissi dei nomi file possono essere modificati utilizzando i comandi touch.

IMPOST. SLOT SCHEDA (FOTO)

Scegliere il ruolo svolto dalla scheda nel secondo slot.

Opzione	Descrizione
SEQUENZIALE	La scheda nel secondo slot viene utilizzata solo quando la scheda nel primo slot è piena.
BACKUP	Ciascuna immagine viene registrata due volte, una volta per ciascuna scheda.
RAW / JPEG	Come per SEQUENZIALE , tranne che la copia RAW delle immagini scattate con FINE+RAW o NORMAL+RAW selezionato per  IMPOSTAZIONE QUALITÀ IMMAGINE > QUALITÀ IMM. verrà salvata sulla scheda nel primo slot e la copia JPEG sulla scheda nel secondo slot.

COMMUTA SLOT (SEQUENZIALE)

Scegliere la scheda che viene registrata per prima quando **SEQUENZIALE** è selezionato per **IMPOST. SLOT SCHEDA (FOTO)**.

Opzioni	
SLOT 1	SLOT 2

DESTINAZIONE FILE FILMATO

Scegliere lo slot usato per memorizzare filmati.

Opzioni	
SLOT 1	SLOT 2

INFO COPYRIGHT

Informazioni copyright, sotto forma di tag Exif, possono essere aggiunte alle nuove immagini mentre vengono scattate. Le modifiche apportate alle informazioni copyright vengono applicate solo nelle immagini scattate dopo aver effettuato le modifiche.

Opzione	Descrizione
VIS. INFO COPYRIGHT	Visualizzare le attuali informazioni copyright.
INSERIRE INFO AUTORE	Inserire il nome del creatore.
INSERIRE INFO COPYRIGHT	Inserire il nome del titolare del copyright.
CANCELLARE INFO COPYRIGHT	Eliminare le attuali informazioni copyright. Questa modifica si applica solo alle immagini scattate dopo la selezione di questa opzione; le informazioni copyright registrate con le immagini esistenti non vengono influenzate.



Le informazioni copyright possono essere modificate utilizzando i comandi touch.

IMPOSTAZIONE CONNESSIONE



Regolare le impostazioni per il collegamento ad altri dispositivi.

Per accedere alle impostazioni di connessione, premere **MENU/OK**, selezionare la scheda  (**SET UP**) e scegliere **IMPOST. CONNESS.**



IMPOST. WIRELESS

Regolare le impostazioni per la connessione a reti wireless.

Opzione	Descrizione
IMPOSTAZ. GENERALI	Scegliere un nome (NOME) per identificare la fotocamera sulla rete wireless (alla fotocamera viene assegnato un nome unico per impostazione predefinita) o selezionare RIPRISTINO IMPOST. WIRELESS per ripristinare le impostazioni predefinite.
RIDIM. IMM. SMARTPHONE 	Scegliere ON (l'impostazione predefinita, consigliata nella maggior parte dei casi) per ridimensionare le immagini più grandi a  per il caricamento su smartphone, OFF per caricare immagini con le loro dimensioni originali. Il ridimensionamento si applica esclusivamente alla copia caricata sullo smartphone; l'originale non viene interessato.

IMP. COLLEGAMENTO PC

Scegliere il metodo utilizzato per la connessione ai computer. Scegliere **IMPOSTAZ. SEMPLICE** per collegare tramite WPS, **IMPOSTAZ. MANUALE** per configurare manualmente le impostazioni di rete.

Opzioni	
IMPOSTAZ. SEMPLICE	IMPOSTAZ. MANUALE

 Per ulteriori informazioni sulle connessioni wireless, visitare il sito:
<http://fujifilm-dsc.com/wifi/>

IMP. GEOTAGGING

Visualizzare i dati località scaricati da uno smartphone e scegliere se salvare i dati con le immagini.

Opzione	Descrizione
GEOTAGGING	Scegliere se i dati località scaricati da uno smartphone devono essere incorporati nelle foto mentre vengono scattate.
INFO LOCALITÀ	Visualizzare gli ultimi dati località scaricati da uno smartphone.

 Per ulteriori informazioni sulle connessioni wireless, visitare il sito:
<http://fujifilm-dsc.com/wifi/>

instax IMP. COLL.STAMP.

Regolare le impostazioni per la connessione alle stampanti instax SHARE FUJIFILM opzionali.

Il nome della stampante (SSID) e la password

Il nome della stampante (SSID) si trova nella parte inferiore della stampante; la password predefinita è "1111". Se è già stata scelta una password diversa per stampare da uno smartphone, immettere invece quella password.

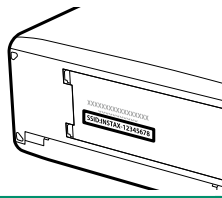

MODO SCATTO PC

Regolare le impostazioni per la fotografia in remoto (acquisizione diretta/tethered shooting).

Opzione	Descrizione
OFF	Scegliere questa opzione se non si intende usare l'acquisizione diretta.
USB AUTO	La modalità di acquisizione diretta viene selezionata automaticamente quando la fotocamera è collegata a un computer tramite USB. Quando non c'è alcun computer collegato, i risultati sono gli stessi di OFF .
USB FIS.	La fotocamera funziona in modalità di acquisizione diretta, anche quando non è collegata a un computer. Con le impostazioni predefinite, le immagini non vengono salvate nella scheda di memoria, ma le immagini scattate quando la fotocamera non è collegata verranno trasferite al computer quando è collegato.

 **GESTIONE ENERGIA > SPEGN. AUTOM.** si applicano anche durante l'acquisizione diretta. Selezionare **OFF** per evitare che la fotocamera si spenga automaticamente.

 La ripresa con tethering è disponibile con software come HS-V5 (disponibile separatamente) o FUJIFILM X Acquire (disponibile per lo scaricamento gratuito dal sito web FUJIFILM) o quando FUJIFILM Tether Shooting Plug-in PRO o Tether Shooting Plug-in (entrambi disponibili separatamente) vengono utilizzati con Adobe® Photoshop® Lightroom®.

Tasti di scelta rapida

9

Opzioni di scelta rapida

Personalizzare i comandi della fotocamera per corrispondere al proprio stile o alla situazione.

Le opzioni utilizzate di frequente possono essere aggiunte al menu **Q** o a un "menu personale" oppure assegnate a un pulsante **Fn** (funzione) per l'accesso diretto:

- **Il menu Q** (📖 177): il menu **Q** viene visualizzato premendo il pulsante **Q**. Utilizzare il menu **Q** per visualizzare o modificare le opzioni selezionate per le voci di menu utilizzate più di frequente.
- **"Menu personale"** (📖 184): aggiungere le opzioni utilizzate di frequente a questo menu personalizzato, che può essere visualizzato premendo **MENU/OK** e selezionando la scheda **MY** ("MENU PERSONALE").
- **I pulsanti funzione** (📖 180): utilizzare i pulsanti funzione per l'accesso diretto a funzioni selezionate.

Il pulsante Q (menu rapido)

Premere **Q** per un accesso rapido a opzioni selezionate.

Il display del menu rapido

Con le impostazioni predefinite, il menu rapido contiene le seguenti voci:

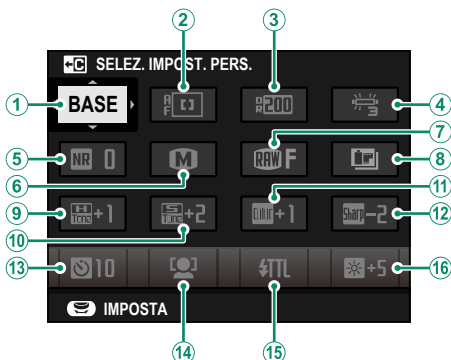

- | | |
|-------------------------|------------------------------|
| ① SELEZ. IMPOST. PERS. | ⑨ TONO ALTE LUCI |
| ② MODALITA' AF | ⑩ TONO OMBRE |
| ③ GAMMA DINAMICA | ⑪ COLORE |
| ④ BILANCIAMENTO BIANCO | ⑫ NITIDEZZA |
| ⑤ RIDUZIONE DISTURBO | ⑬ AUTOSCATTO |
| ⑥ DIMENSIONI IMM. | ⑭ IMP. RICON. FACCIALE/OCCHI |
| ⑦ QUALITÀ IMM. | ⑮ IMPOSTAZ. FUNZIONE FLASH |
| ⑧ SIMULAZIONE PELLICOLA | ⑯ LUMINOS. EVF/LCD |

Il menu rapido mostra le opzioni attualmente selezionate per le voci ②–⑯, le quali possono essere modificate come descritto a pagina 179.

SELEZ. IMPOST. PERS.

La voce **IMPOSTAZIONE QUALITÀ IMMAGINE > SELEZ. IMPOST. PERS.** (voce ①) mostra il gruppo impostazioni personalizzate attuale:

- **BASE**: nessun gruppo impostazioni personalizzate selezionato.
- **C1–C7**: selezionare un gruppo per visualizzare le impostazioni salvate utilizzando l'opzione **IMPOSTAZIONE QUALITÀ IMMAGINE > MODIF./SALVA IMPOST. PERS.**
- **C1^{BASE}–C7^{BASE}**: il gruppo impostazioni personalizzate attuale.

Visualizzazione e modifica delle impostazioni

- 1 Premere **Q** per visualizzare il menu rapido durante la ripresa.

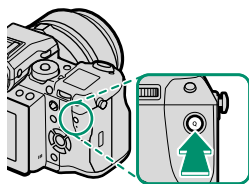

- 2 Usare il selettore per evidenziare le voci e ruotare la ghiera di comando posteriore per modificare.

 Le modifiche non vengono salvate nel gruppo impostazioni attuali. Le impostazioni diverse da quelle nel gruppo impostazioni attuale (**C1-C7**) sono mostrate in rosso.

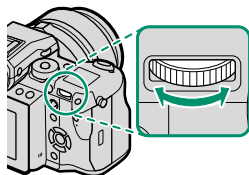

- 3 Premere **Q** per uscire al termine delle impostazioni.

 I menu rapidi possono essere modificati anche utilizzando i comandi touch.

Modifica del menu rapido

Per scegliere le voci visualizzate nel menu rapido:

- 1 Tenere premuto il pulsante **Q** durante la ripresa.

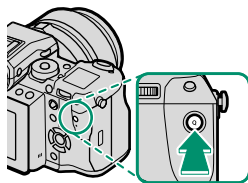

- 2 Verrà visualizzato il menu rapido corrente; utilizzare il selettore per evidenziare la voce che si desidera modificare e premere **MENU/OK**.
- 3 Evidenziare una delle seguenti opzioni e premere **MENU/OK** per assegnarla alla posizione selezionata.

- DIMENSIONI IMM.
- QUALITÀ IMM.
- SIMULAZIONE PELLICOLA *
- EFFETTO GRANA PELLICOLA *
- EFFETTO CHROME
- GAMMA DINAMICA *
- BILANCIAMENTO BIANCO *
- TONO ALTE LUCI *
- TONO OMBRE *
- COLORE *
- NITIDEZZA *
- RIDUZIONE DISTURBO *
- SELEZ. IMPOST. PERS. *
- MODALITA' AF
- IMP. RICON. FACCIALE/OCCHI
- ASSIST. MF
- MODALITA' TOUCHSCREEN
- AUTOSCATTO
- FOTOMETRIA
- TIPO OTTURATORE
- IMPOSTAZ. FUNZIONE FLASH
- COMPENSAZ. FLASH
- MODALITA' FILMATO
- REGOL. LIV. MIC.
- LUMINOS. EVF/LCD
- COLORE EVF/LCD
- NESSUNA

* Memorizzato nel gruppo impostazioni personalizzate.

 Selezionare **NESSUNA** per non assegnare alcuna opzione alla posizione selezionata. Quando è selezionato **SELEZ. IMPOST. PERS.**, le impostazioni correnti vengono indicate nel menu rapido dall'etichetta **BASE**.

 Il menu rapido può essere modificato anche mediante l'opzione **IMPOSTAZIONI PULSANTI/GHIERE > MODIF./SALVA MENU RAPIDO**.

I pulsanti Fn (funzione)

Assegnare i ruoli ai pulsanti funzione e al centro della ghiera di comando posteriore per un accesso rapido a funzioni selezionate.

Le assegnazioni predefinite sono:

Pulsante Fn1

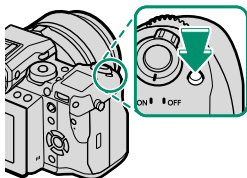

Compensazione dell'esposizione

Pulsante Fn2

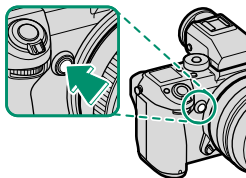

Bracketing di esposizione

Pulsante Fn3

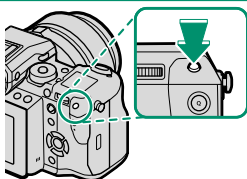

Istogramma

Pulsante Fn4

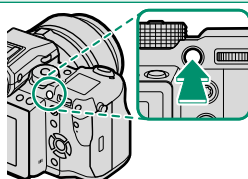

Blocco della messa a fuoco

Pulsante Fn5

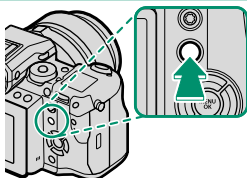

Blocco esposizione

Pulsante Fn6

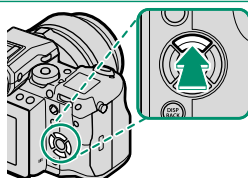

Modalità AF

Pulsante Fn7

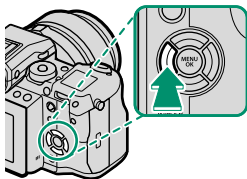

Simulazione pellicola

Pulsante Fn8

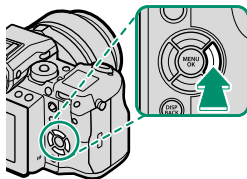

Bilanciamento bianco

Pulsante Fn9

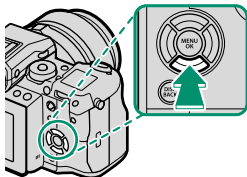

AF rapido

Centro della ghiera di comando posteriore

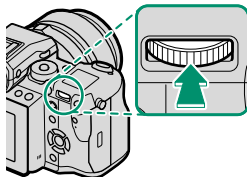

Controllo fuoco

Assegnazione delle funzioni ai pulsanti funzione

Per assegnare le funzioni ai pulsanti:

- 1 Tenere premuto il pulsante **DISP/BACK** fino a visualizzare un menu di selezione pulsante.

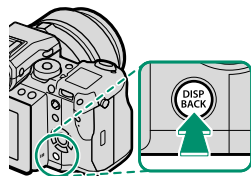

- 2 Evidenziare un pulsante e premere **MENU/OK**.
- 3 Evidenziare il ruolo desiderato e premere **MENU/OK** per assegnarlo al pulsante selezionato. Scegliere tra:

- COMPENSAZIONE ESP.
- DIMENSIONI IMM.
- QUALITÀ IMM.
- RAW
- SIMULAZIONE PELLICOLA
- EFFETTO GRANA PELLICOLA
- EFFETTO CHROME
- GAMMA DINAMICA
- BILANCIAMENTO BIANCO
- SELEZ. IMPOST. PERS.
- AREA MESSA A FUOCO
- CONTROLLO FUOCO
- MODALITÀ AF
- AF RAPIDO
- IMP. RICON. FACCIALE/OCCHI
- AUTOSCATTO
- IMPOSTAZIONE AE BKT
- FOTOMETRIA
- TIPO OTTURATORE
- IMPOSTAZ. AUTOMATICA ISO
- COMUNIC. WIRELESS
- IMPOSTAZ. FUNZIONE FLASH
- BLOCCO TTL
- FLASH MODELLAZIONE
- REGOLAZIONE LIVELLO MIC.
- ANTEPR. PROF. CAMPO
- ANTEPR. ESP./WB IN MOD. MANUALE
- ANTEPRIMA EFFETTO IMM.
- ISTOGRAMMA
- LIVELLA ELETTRONICA
- SOLO BLOCCO AE
- SOLO BLOCCO AF
- BLOCCO AE/AF
- AF-ON
- IMPOSTAZIONE BLOCCO
- RIPRODUZIONE
- NESSUNA (controllo disabilitato)



L'assegnazione pulsanti può anche essere selezionata tramite

IMPOSTAZIONI PULSANTI/GHIERE > IMP. FUNZ. TASTI (Fn). Non è possibile assegnare al selettore più di una funzione alla volta.

AF-ON

Se è selezionato **AF-ON**, è possibile premere il comando invece di mantenere il pulsante di scatto premuto a metà corsa.

FLASH MODELLAZIONE

Se è selezionato **FLASH MODELLAZIONE** quando un'unità flash compatibile montata su slitta è collegata, è possibile premere il comando per una prova di attivazione del flash e controllare la presenza di ombre e simili (modellazione flash).

BLOCCO TTL

Se è selezionato **BLOCCO TTL**, è possibile premere il comando per bloccare la potenza del flash in base all'opzione selezionata per **IMPOSTAZIONE FLASH > MODALITÀ BLOCCO TTL** (📖 114).



MENU PERSONALE

Accedere a un menu personalizzato di opzioni utilizzate di frequente.

Per visualizzare il “Menu personale”, premere **MENU/OK** nel display di ripresa e selezionare la scheda **MY** (**MENU PERSONALE**).



La scheda **MY** è disponibile solo se le opzioni sono state assegnate a **MENU PERSONALE**.

IMPOST. MENU PERSONALE

Per scegliere le voci elencate nella scheda **MY (MENU PERSONALE)**:

- 1 Evidenziare **IMPOSTAZIONE UTENTE > IMPOST. MENU PERSONALE** nella scheda **(SET UP)** e premere **MENU/OK** per visualizzare le opzioni a destra.

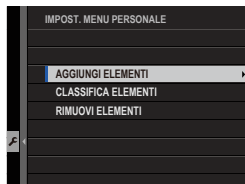

- 2 Premere il selettore in alto o in basso per evidenziare **AGGIUNGI ELEMENTI** e premere **MENU/OK**. Le opzioni che possono essere aggiunte a "Menu personale" sono evidenziate in blu.

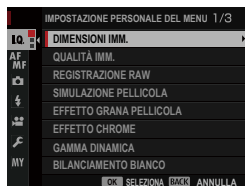

 Le voci attualmente presenti in "Menu personale" sono indicate da segni di spunta.

- 3 Evidenziare una voce e premere **MENU/OK** per aggiungerla a "Menu personale".

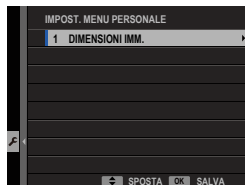

- 4 Premere **MENU/OK** per tornare al display di modifica.
- 5 Ripetere i passaggi 3 e 4 fino ad aggiungere tutte le voci desiderate.

 "Menu personale" può contenere fino a 16 voci.

Modifica di "Menu personale"

Per riordinare o eliminare gli elementi, selezionare **CLASSIFICA ELEMENTI** o **RIMUOVI ELEMENTI** al passaggio 1.

10

Periferiche e accessori opzionali

Obiettivi

La fotocamera può essere utilizzata con obiettivi compatibili con FUJIFILM G-mount.

Parti dell'obiettivo

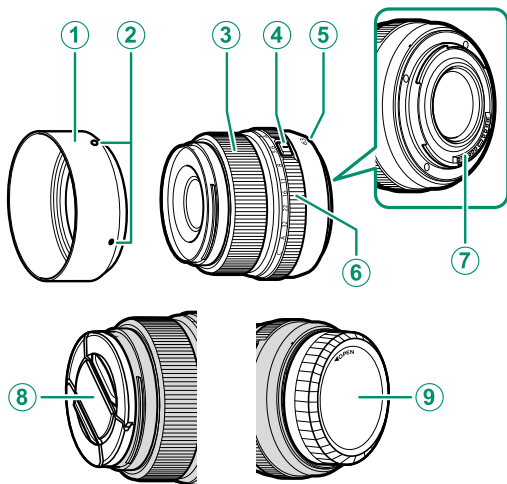

- ① *Paraluce*
- ② *Guide per il montaggio*
- ③ *Ghiera messa a fuoco*
- ④ *Rilascio blocco ghiera diaframma*
- ⑤ *Guide per il montaggio (lunghezza focale)*

- ⑥ *Ghiera diaframma*
- ⑦ *Contatti segnale dell'obiettivo*
- ⑧ *Tappo obiettivo anteriore*
- ⑨ *Tappo obiettivo posteriore*

 Un obiettivo GF63mmF2.8 R WR è utilizzato qui a scopo illustrativo.

Cura dell'obiettivo

Usare un soffiatore per rimuovere la polvere, poi strofinare delicatamente con un panno morbido e asciutto. È possibile rimuovere eventuali macchie rimaste strofinando delicatamente con un pezzo di carta per la pulizia dell'obiettivo FUJIFILM al quale è stata applicata una piccola quantità di liquido per la pulizia dell'obiettivo. Fissare i tappi copri ottica anteriore e posteriore quando non si usa l'obiettivo.

Rimozione dei tappi dell'obiettivo

Rimuovere i tappi dell'obiettivo come illustrato in figura.

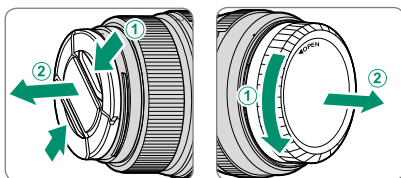

 I tappi dell'obiettivo potrebbero differire da quelli illustrati.

Montaggio dei paraluce

Quando sono montati, i paraluce riducono i riflessi e proteggono l'elemento obiettivo anteriore.

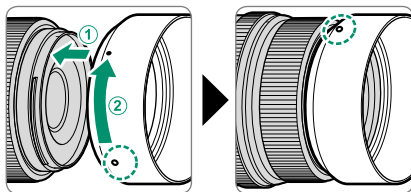

Impugnature verticali batteria

L'impugnatura verticale batteria VG-GF1 può ospitare una batteria aggiuntiva per una maggiore durata e rende più facile tenere la fotocamera ruotata di 90° per inquadrare le foto in orientamento "verticale" (ritratto).

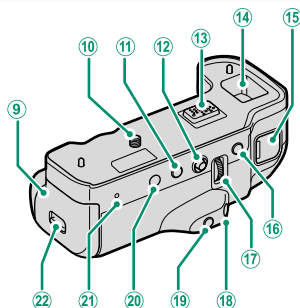
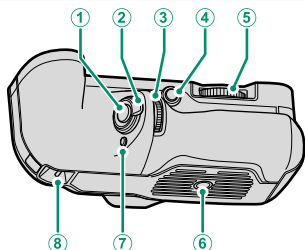

① Pulsante di scatto

② Blocco controllo

③ Ghiera di comando anteriore

④ Pulsante **Fn2** (funzione 2)

⑤ Manopola vite di blocco

⑥ Attacco per treppiedi

⑦ Pulsante **Fn1** (funzione 1)

⑧ Occhiello per cinghia fotocamera

⑨ Sportello del vano batteria

⑩ Vite di blocco

⑪ Pulsante **Fn5** (funzione 5)

⑫ Leva di messa a fuoco

⑬ Connettore

⑭ Vano per il copri connettore in dotazione con la fotocamera

⑮ Connettore CC-IN 15 V

⑯ Pulsante **Fn4** (funzione 4)

⑰ Ghiera di comando posteriore

⑱ Pulsante **Fn3** (funzione 3)

⑲ Pulsante **Q** (menu rapido)

⑳ Pulsante **MENU/OK**

㉑ Spie di stato

㉒ Blocco sportello del vano batteria

 Non cercare di fissare le clip in dotazione con la fotocamera agli occhielli (⑧) sull'impugnatura batteria.

 Tutti i comandi eseguono la stessa funzione dei comandi corrispondenti sulla fotocamera.

Fissaggio del VB-GF1

Il VB-GF1 si collega come illustrato di seguito.

- 1 Rimuovere il copri connettore dell'impugnatura verticale batteria dalla fotocamera e inserirlo nel vano copri connettore dell'impugnatura.

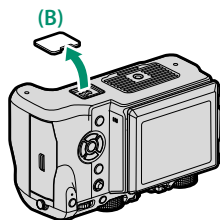

- 2 Allineare i connettori sull'impugnatura con i connettori corrispondenti sulla fotocamera. Ruotare la manopola vite di blocco per serrare la vite di blocco.

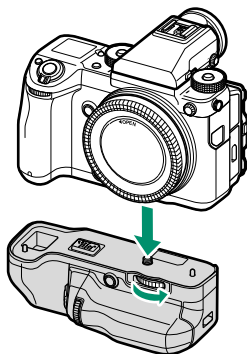
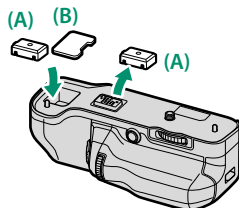

Inserimento di una batteria

Inserire una batteria come mostrato di seguito.

- 1 Sganciare il fermo e aprire lo sportello del vano batteria.

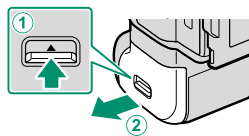

- 2 Far scorrere la batteria all'interno finché non scatta in posizione.

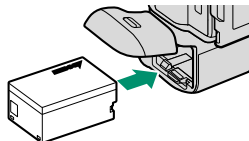

- 3 Chiudere lo sportello del vano batteria.

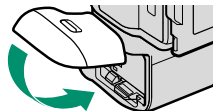



! La batteria nell'impugnatura viene usata prima della batteria nella fotocamera. La fotocamera passa automaticamente alla batteria della fotocamera quando la batteria nell'impugnatura è esaurita. La registrazione di filmati e la fotografia con posa B terminano quando la fotocamera cambia batteria. Quando la batteria nell'impugnatura è esaurita, rimuoverla e caricare la batteria o inserire una batteria di ricambio completamente carica. Se la batteria della fotocamera dispone di una carica sufficiente per alimentare la fotocamera, la batteria nell'impugnatura può essere sostituita senza spegnere la fotocamera.

Utilizzo di un adattatore CA

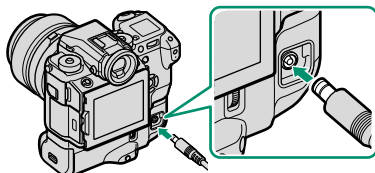
Un adattatore CA AC-15V opzionale può essere utilizzato per alimentare la fotocamera quando l'impugnatura della batteria è collegata. La batteria inserita nell'impugnatura si carica quando l'adattatore è collegato; la ricarica dura circa 120 minuti. Spegnerne la fotocamera prima di scollegare l'adattatore CA.



Lo stato di carica della batteria viene indicato dalle icone di stato della batteria quando la fotocamera è accesa (modalità di riproduzione) e dalla spia quando la fotocamera è spenta.

Icona di stato della batteria (fotocamera accesa)	Spia (fotocamera spenta)	Stato della batteria
 (gialla)	Accesa	Batteria in carica
 (verde)	Spenta	Ricarica completata
 (rossa)	Lampeggiante	Guasto della batteria

Adattatori inclinazione mirino

L'adattatore di inclinazione EVF-TL1 opzionale consente di ruotare il mirino a sinistra o a destra di $\pm 45^\circ$ o in alto o in basso tra 0° e 90° .

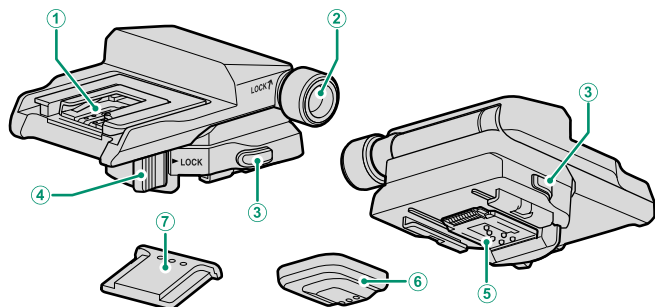



- ① Attacco flash alimentato
- ② Manopola blocco inclinazione
- ③ Rilascio blocco adattatore
- ④ Blocco rotazione orizzontale

- ⑤ Connettori
- ⑥ Copri connettore
- ⑦ Copri attacco flash alimentato

Fissaggio di EVF-TL1

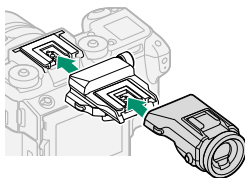
Far scorrere l'EVF-TL1 sull'attacco flash alimentato della fotocamera e quindi collegare il mirino elettronico EVF-GFX1.



-  Rimuovere i coperchi dell'attacco flash alimentato dalla fotocamera e l'EVF-TL1 prima di collegare l'adattatore e il mirino.

Rimozione dell'EVF-TL1

Rimuovere il mirino e quindi, mantenendo i rilasci blocco (1) premuti, premere in basso sulla parte anteriore dell'adattatore (2) e farlo scorrere dalla fotocamera come illustrato.

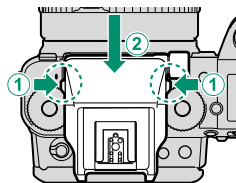

-  Utilizzare un solo adattatore di inclinazione alla volta.

Utilizzo dell'EVF-TL1

Ruotare il mirino nella posizione desiderata.

Rotazione del mirino in alto o in basso

Allentare la manopola di blocco inclinazione e ruotare il mirino verso l'alto o verso il basso da 0° a 90°.

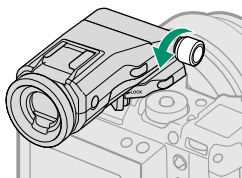

Con il mirino nella posizione desiderata (①), serrare la manopola di blocco inclinazione (②) per bloccare il mirino in posizione.

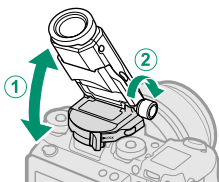

Rotazione del mirino a sinistra o a destra

Rilasciare il blocco rotazione orizzontale come mostrato e ruotare il mirino a sinistra o a destra di $\pm 45^\circ$.

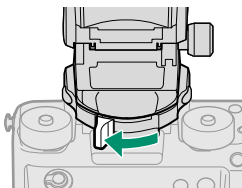

Con il mirino nella posizione desiderata (①), riportare il blocco rotazione orizzontale alla posizione bloccata (②) per bloccare il mirino in posizione.

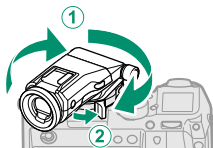



Unità flash esterne

Le unità flash possono essere montate sull'attacco flash alimentato o collegate tramite il terminale sync.

Le unità flash esterne sono più potenti rispetto alle loro controparti incorporate. Alcune supportano la sincronizzazione ad alta velocità (FP) e possono essere utilizzate con tempi di posa più veloci dei tempi di sincronizzazione del flash, mentre altre possono funzionare come unità flash master che controllano le unità remote tramite controllo flash wireless ottico.

 Potrebbe non essere possibile effettuare una prova di attivazione del flash in alcune circostanze, per esempio quando è visualizzato un menu impostazione sulla fotocamera.

Rimozione occhi rossi

La rimozione occhi rossi è disponibile quando un'opzione diversa da **OFF** è selezionata per ** IMPOSTAZIONE FLASH > RIMOZ. OCCHI ROSSI** e ** IMPOSTAZIONE AF/MF > IMP. RICON. FACCIALE/OCCHI** è **ON**. La rimozione occhi rossi riduce al minimo l'effetto "occhi rossi" provocato quando la luce del flash è riflessa dalle retine del soggetto.

Impostazioni flash

Per regolare le impostazioni per un'unità flash montata sull'attacco flash alimentato o collegata tramite il terminale sync:

- 1 Collegare l'unità alla fotocamera.
- 2 In modo ripresa, selezionare **IMPOSTAZ. FUNZIONE FLASH** nella scheda del menu **F** (**IMPOSTAZIONE FLASH**). Le opzioni disponibili variano con l'unità flash.



Menu	Descrizione	
TERMINALE SYNC	Viene visualizzato quando non è collegata un'unità flash compatibile o se un'unità è collegata tramite il terminale sync o utilizza solo il contatto X sull'attacco flash alimentato.	199
FLASH ATTACCO A SLITTA	Visualizzato quando un'unità flash opzionale è montata sull'attacco flash alimentato ed è attivata.	200
MASTER (OTTICO)	Visualizzato se un'unità flash opzionale che funziona come flash master per il controllo flash remoto wireless ottico FUJIFILM è collegata e attivata.	203

 **TERMINALE SYNC** verrà visualizzato anche se è collegata un'unità flash incompatibile o non è collegata un'unità flash.

- 3 Evidenziare le voci utilizzando il selettore e ruotare la ghiera di comando posteriore per cambiare l'impostazione evidenziata.



- 4 Premere **DISP/BACK** per rendere attive le modifiche.

TERMINALE SYNC

Le seguenti opzioni sono disponibili quando non è collegata un'unità flash compatibile o se un'unità è collegata tramite il terminale sync o utilizza solo il contatto X sull'attacco flash alimentato.



Impostazione	Descrizione
① Modalità di controllo flash	<p>Scegliere tra le seguenti opzioni:</p> <ul style="list-style-type: none"> • M: un segnale di attivazione viene trasmesso dal terminale sync e dall'attacco flash alimentato quando viene scattata un'immagine. Scegliere un tempo di posa più lungo del tempo sincro; tempi di posa ancora più lunghi potrebbero essere necessari se l'unità utilizza flash lunghi o ha un tempo di risposta lento. • OFF (OFF): il terminale sync e l'attacco flash alimentato non trasmettono un segnale di attivazione.
② Sync	<p>Scegliere se il flash è temporizzato per attivarsi subito dopo l'apertura dell'otturatore (FRONT/1° PANNELLO) o immediatamente prima che si chiuda (REAR/2° PANNELLO). 1° PANNELLO è consigliato nella maggior parte delle situazioni.</p>

Il terminale sync

Usare il terminale sync per collegare unità flash che richiedono un cavo di sincronizzazione.

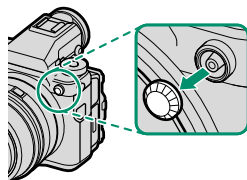







FLASH ATTACCO A SLITTA

Le seguenti opzioni sono disponibili quando un'unità flash opzionale montata su slitta è collegata e attivata.



Impostazione	Descrizione
① Modalità di controllo flash	<p>La modalità di controllo flash selezionata con l'unità flash. In alcuni casi, può essere regolata dalla fotocamera; le opzioni disponibili variano in base al flash.</p> <ul style="list-style-type: none">• TTL: modalità TTL. Regolare la compensazione flash (②).• M: il flash si attiva alla potenza selezionata indipendentemente dalla luminosità del soggetto o dalle impostazioni della fotocamera. La potenza in alcuni casi può essere regolata dalla fotocamera (②).• MULTI: flash ripetuto. Le unità flash compatibili montate su slitta si attivano più volte con ciascuno scatto.• OFF (OFF): il flash non si attiva. Alcune unità flash possono essere spente dalla fotocamera.

Impostazione	Descrizione
<p>② Compensazione/ potenza flash</p>	<p>Le opzioni disponibili variano con la modalità di controllo flash.</p> <ul style="list-style-type: none"> • TTL: regolare la compensazione flash (il valore completo potrebbe non essere applicato se i limiti del sistema di controllo flash vengono superati). Nei casi delle unità EF-X20, EF-20 e EF-42, il valore selezionato viene aggiunto al valore selezionato con l'unità flash. • M/MULTI: regolare la potenza flash (solo unità flash compatibili). Scegliere tra valori espressi come frazioni della piena potenza, da $\frac{1}{4}$ (modalità M) o $\frac{1}{4}$ (MULTI) scendendo fino a $\frac{1}{512}$ in incrementi equivalenti a $\frac{1}{3}$ EV. I risultati desiderati potrebbero non essere ottenuti a valori bassi se questi superano i limiti del sistema di controllo flash; effettuare uno scatto di prova e controllare i risultati.
<p>③ Modalità flash (TTL)</p>	<p>Scegliere una modalità flash per il controllo flash TTL. Le opzioni disponibili variano in base al modo ripresa (P, S, A o M) selezionato.</p> <ul style="list-style-type: none"> • FLASH AUTO: il flash si attiva solo quando richiesto; il livello flash viene regolato in base alla luminosità del soggetto. L'icona  visualizzata quando il pulsante di scatto viene premuto a metà corsa indica che il flash si attiverà al momento dello scatto della foto. • STANDARD: il flash si attiva a ogni scatto, se possibile; il livello flash viene regolato in base alla luminosità del soggetto. Il flash non si attiva se non è completamente carico quando l'otturatore viene rilasciato. • SINCR. LENTA: combinare il flash con tempi di posa lunghi quando si fotografano soggetti di ritratto contro uno sfondo di scenario notturno. Il flash non si attiva se non è completamente carico quando l'otturatore viene rilasciato.
<p>④ Sync</p>	<p>Temporizzazione controllo flash.</p> <ul style="list-style-type: none"> • FRONT (1° PANNELLO): il flash si attiva immediatamente dopo l'apertura dell'otturatore (di solito la scelta migliore). • REAR (2° PANNELLO): il flash si attiva immediatamente prima che l'otturatore si chiuda. • AUTO FP(HSS): sincronizzazione ad alta velocità (solo unità compatibili). La fotocamera impiega automaticamente la sincronizzazione ad alta velocità del primo pannello con tempi di posa più veloci del tempo sincro flash. Equivalente a 1° PANNELLO quando MULTI è selezionato per la modalità di controllo flash.

Impostazione	Descrizione
⑤ Zoom	L'angolo di illuminazione (copertura flash) per le unità flash che supportano lo zoom del flash. Alcune unità consentono l'effettuazione della regolazione dalla fotocamera. Se è selezionato AUTO , lo zoom sarà regolato automaticamente per far corrispondere la copertura alla lunghezza focale dell'obiettivo.
⑥ Illuminazione	Se l'unità supporta questa funzionalità, scegliere tra: <ul style="list-style-type: none"> •  (PRIORITÀ POTENZA FLASH): guadagnare gamma riducendo leggermente la copertura. •  (STANDARD): far corrispondere la copertura all'angolo dell'immagine. •  (PRIOR. COPERT. UNIFORME): aumentare leggermente la copertura per un'illuminazione più uniforme.
⑦ Luce LED	Scegliere il modo in cui la luce LED incorporata funziona durante la fotografia di immagini fisse (solo unità compatibili): come catchlight ( / CATCHLIGHT), come illuminatore ausiliario AF (AF/AF ASSIST) o come entrambi, catchlight e illuminatore ausiliario AF ( / AF ASSIST+CATCHLIGHT). Scegliere OFF per disabilitare il LED durante la fotografia.
⑦ Numero di lampi*	Scegliere il numero di volte in cui il flash si attiva ogni volta che si rilascia l'otturatore in modalità MULTI .
⑧ Frequenza*	Scegliere la frequenza alla quale il flash si attiva in modalità MULTI .

* Il valore completo potrebbe non essere applicato se i limiti del sistema di controllo flash vengono superati.

MASTER(OTTICO)

Le opzioni verranno visualizzate se l'unità funziona attualmente come flash master per il controllo flash remoto wireless ottico FUJIFILM.



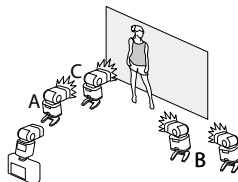

Le unità master e quelle remote possono essere collocate in tre gruppi al massimo (A, B e C) e la modalità flash e il livello flash possono essere regolati separatamente per ciascun gruppo. Quattro canali sono disponibili per la comunicazione tra le unità; canali separati possono essere utilizzati per sistemi flash diversi o per evitare interferenze quando più sistemi operano in stretta prossimità.



Impostazione	Descrizione
① Modalità controllo flash (gruppo A)	<p>Scegliere la modalità di controllo flash per i gruppi A, B e C. TTL% è disponibile solo per i gruppi A e B.</p> <ul style="list-style-type: none"> • TTL: le unità nel gruppo si attivano in modalità TTL. La compensazione flash può essere regolata separatamente per ciascun gruppo.
② Modalità controllo flash (gruppo B)	<ul style="list-style-type: none"> • TTL%: se TTL% è selezionato per uno dei gruppi, A o B, è possibile specificare la potenza del gruppo selezionato come una percentuale dell'altro e regolare la compensazione flash complessiva per entrambi i gruppi. • M: in modalità M, le unità del gruppo si attivano alla potenza selezionata (espressa come una frazione della piena potenza) indipendentemente dalla luminosità del soggetto o dalle impostazioni della fotocamera.
③ Modalità controllo flash (gruppo C)	<ul style="list-style-type: none"> • MULTI: la scelta di MULTI per qualsiasi gruppo imposta tutte le unità di tutti i gruppi sulla modalità ripetizione flash. Tutte le unità si attivano più volte a ogni scatto. • OFF (OFF): se è selezionato OFF, le unità del gruppo non si attiveranno.
④ Compensazione/potenza flash (gruppo A)	<p>Regolare il livello flash per il gruppo selezionato in base all'opzione selezionata per la modalità di controllo flash. Si noti che il valore completo potrebbe non essere applicato se</p>
⑤ Compensazione/potenza flash (gruppo B)	<p>i limiti del sistema di controllo flash vengono superati.</p> <ul style="list-style-type: none"> • TTL: regolare la compensazione flash. • M/MULTI: regolare la potenza del flash.
⑥ Compensazione/potenza flash (gruppo C)	<ul style="list-style-type: none"> • TTL%: scegliere l'equilibrio tra i gruppi A e B e regolare la compensazione flash complessiva.

Impostazione	Descrizione
<p>⑦ Modalità flash (TTL)</p>	<p>Scegliere una modalità flash per il controllo flash TTL. Le opzioni disponibili variano in base al modo ripresa (P, S, A o M) selezionato.</p> <ul style="list-style-type: none"> • TTL (FLASH AUTO): il flash si attiva solo quando richiesto; il livello flash viene regolato in base alla luminosità del soggetto. L'icona  visualizzata quando il pulsante viene premuto a metà corsa indica che il flash si attiverà al momento dello scatto della foto. • TTL (STANDARD): il flash si attiva a ogni scatto, se possibile; il livello flash viene regolato in base alla luminosità del soggetto. Il flash non si attiva se non è completamente carico quando l'otturatore viene rilasciato. • TTL (SINCR. LENTA): combinare il flash con tempi di posa lunghi quando si fotografano soggetti di ritratto contro uno sfondo di scenario notturno. Il flash non si attiva se non è completamente carico quando l'otturatore viene rilasciato.
<p>⑧ Sync</p>	<p>Temporizzazione controllo flash.</p> <ul style="list-style-type: none"> • FRONT (1° PANNELLO): il flash si attiva immediatamente dopo l'apertura dell'otturatore (di solito la scelta migliore). • REAR (2° PANNELLO): il flash si attiva immediatamente prima che l'otturatore si chiuda. • (AUTO FP(HSS)): sincronizzazione ad alta velocità (solo unità compatibili). La fotocamera impiega automaticamente la sincronizzazione ad alta velocità del primo pannello con tempi di posa più veloci del tempo sincro flash. Equivalente a 1° PANNELLO quando MULTI è selezionato per la modalità di controllo flash.
<p>⑨ Zoom</p>	<p>L'angolo di illuminazione (copertura flash) per le unità flash che supportano lo zoom del flash. Alcune unità consentono l'effettuazione della regolazione dalla fotocamera. Se è selezionato AUTO, lo zoom sarà regolato automaticamente per far corrispondere la copertura alla lunghezza focale dell'obiettivo.</p>

Impostazione	Descrizione
⑩ Illuminazione	<p>Se l'unità supporta questa funzionalità, scegliere tra:</p> <ul style="list-style-type: none"> •  (PRIORITÀ POTENZA FLASH): guadagnare gamma riducendo leggermente la copertura. •  (STANDARD): far corrispondere la copertura all'angolo dell'immagine. •  (PRIOR. COPERT. UNIFORME): aumentare leggermente la copertura per un'illuminazione più uniforme.
⑪ Master	<p>Assegnare il flash master al gruppo A (Gr A), B (Gr B) o C (Gr C). Se è selezionato OFF, la potenza del flash master verrà mantenuta a un livello che non influisce sull'immagine finale. Disponibile solo se l'unità è montata sull'attacco flash alimentato della fotocamera come un flash master per il controllo flash remoto wireless ottico FUJIFILM in modalità TTL, TTL% o M.</p>
⑪ Numero di lampi	<p>Scegliere il numero di volte in cui il flash si attiva ogni volta che si rilascia l'otturatore in modalità MULTI.</p>
⑫ Canale	<p>Scegliere il canale utilizzato dal flash master per la comunicazione con le unità flash remote. Canali separati possono essere utilizzati per diversi sistemi flash o per evitare interferenze quando più sistemi operano in stretta vicinanza.</p>
⑫ Frequenza	<p>Scegliere la frequenza alla quale il flash si attiva in modalità MULTI.</p>

11

Connessioni

Uscita HDMI

Le riprese della fotocamera e i display di riproduzione possono essere inviati a HDMI dispositivi.

Connessione a dispositivi HDMI

Collegare la fotocamera ai televisori o ad altri dispositivi HDMI tramite un cavo HDMI di terze parti.

- 1 Spegnere la fotocamera.
- 2 Collegare il cavo come illustrato di seguito, assicurandosi che i connettori siano inseriti completamente.

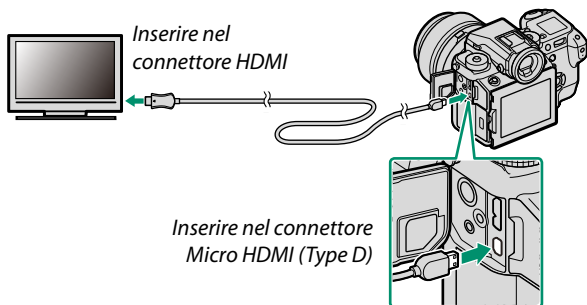

⚠ Utilizzare un cavo HDMI lungo non più di 1,5 m.

- 3 Configurare il dispositivo per l'ingresso HDMI come descritto nella documentazione fornita con il dispositivo.
- 4 Accendere la fotocamera. A questo punto è possibile scattare e riprodurre le immagini durante la visualizzazione sul display del televisore e salvare le immagini nel dispositivo HDMI.

⚠ Il cavo USB non può essere utilizzato mentre è collegato un cavo HDMI.

Ripresa

Scattare foto e registrare filmati durante la visualizzazione della scena attraverso l'obiettivo della fotocamera o salvare filmati nel dispositivo HDMI.

Riproduzione

Per avviare la riproduzione, premere il pulsante  della fotocamera. Il monitor della fotocamera si spegne e le immagini e i filmati sono emessi al dispositivo HDMI. Si noti che i controlli del volume della fotocamera non hanno effetto sui suoni riprodotti dal televisore; per regolare il volume, utilizzare i relativi comandi del televisore.



Alcuni televisori potrebbero visualizzare brevemente una schermata nera all'avvio della riproduzione del filmato.

Trasferimento wireless

Stabilire una connessione LAN wireless tra la fotocamera e lo smartphone.

Per lo scaricamento e altre informazioni, visitare:

<http://fujifilm-dsc.com/wifi/>

Connessioni wireless: Smartphone

Installare l'app "FUJIFILM Camera Remote" sul proprio smartphone per sfogliare le immagini sulla fotocamera, scaricare le immagini selezionate, controllare la fotocamera a distanza o copiare i dati località sulla fotocamera. Una volta installata l'app, connettere utilizzando le opzioni **IMPOSTAZIONE RIPRESA > COMUNIC. WIRELESS** o **MENU RIPRODUZIONE > COMUNIC. WIRELESS** nei menu della fotocamera.



Collegamento a computer tramite USB

Collegare la fotocamera a un computer per scaricare le immagini o scattare foto in remoto.

Acquisizione diretta

Scattare foto in remoto.

Mac OS X/macOS

L'acquisizione diretta è disponibile per gli acquirenti di Adobe® Photoshop® Lightroom® e di Tether Shooting PRO o dei plug-in Tether Shooting FUJIFILM. Tether Shooting PRO e i plug-in Tether Shooting FUJIFILM sono disponibili dal sito web dei servizi aggiuntivi Adobe.

Windows

L'acquisizione diretta è disponibile per gli acquirenti di HS-V5 o di Adobe® Photoshop® Lightroom® e di Tether Shooting PRO o dei plug-in Tether Shooting FUJIFILM. Tether Shooting PRO e i plug-in Tether Shooting FUJIFILM sono disponibili dal sito web dei servizi aggiuntivi Adobe.

FUJIFILM X Acquire

La ripresa con tethering è disponibile anche per gli utenti di FUJIFILM X Acquire, che può essere scaricato gratuitamente dal sito web FUJIFILM.

Copia di immagini su un computer

Le immagini possono essere copiate su computer Windows e Mac OS X/macOS come descritto di seguito. Per informazioni sull'utilizzo del software descritto, vedere la Guida in linea.

Windows

Utilizzare MyFinePix Studio per copiare immagini sul computer, dove possono essere memorizzate, visualizzate, organizzate e stampate. MyFinePix Studio è disponibile per lo scaricamento dal seguente sito web:

<http://fujifilm-dsc.com/mfs/>

Al termine dello scaricamento, fare doppio clic sul file scaricato ("MFPS_Setup.EXE") e seguire le istruzioni a schermo per completare l'installazione.

Mac OS X/macOS

Le immagini possono essere copiate sul computer utilizzando Image Capture (in dotazione con il computer) o altro software.

Visualizzazione di file RAW

Per visualizzare file RAW sul computer, utilizzare RAW FILE CONVERTER EX 2.0, disponibile per lo scaricamento da:

<http://fujifilm-dsc.com/rfc/>

Connessione della fotocamera

- 1 Trovare una scheda di memoria che contiene immagini che si desiderano salvare sul computer e inserirla nella fotocamera.

! Un'interruzione di corrente durante il trasferimento potrebbe causare la perdita dei dati o danni alla scheda di memoria. Inserire una batteria nuova o completamente carica prima di collegare la fotocamera.

- 2 Spegner la fotocamera e collegare un cavo USB 3.0 o 2.0 di terze parti (entrambi i tipi possono essere utilizzati), assicurandosi che i connettori siano inseriti completamente.

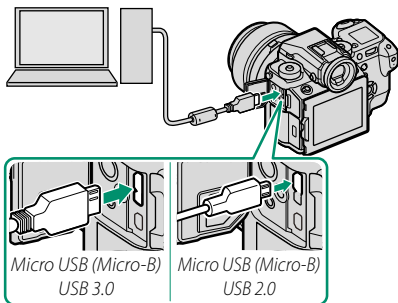

! Utilizzare un cavo USB 3.0 per velocità più elevate con i computer che supportano USB 3.0.

- 3 Accendere la fotocamera.
- 4 Copia di foto sul proprio computer. Durante la ripresa con tethering, le immagini possono essere copiate utilizzando il software di ripresa con tethering come FUJIFILM Tethered Shooting Plug-in PRO. In caso contrario è possibile utilizzare MyFinePix Studio o applicazioni fornite con il proprio sistema operativo.
- 5 Al termine del trasferimento, spegnere la fotocamera e scollegare il cavo USB.



Se è inserita una scheda di memoria che contiene un elevato numero di immagini, ci potrebbe essere un ritardo prima dell'avvio del software e potrebbe non essere possibile importare o salvare le immagini. Per trasferire le immagini, utilizzare un lettore di scheda di memoria.

Il cavo USB non deve essere più lungo di 1,5 m e deve essere adatto per il trasferimento dei dati. Collegare la fotocamera direttamente al computer; non utilizzare hub o tastiere USB.

Non scollegare il cavo USB mentre è in corso lo scambio di dati tra la fotocamera e il computer, né inserire o rimuovere le schede di memoria mentre è in corso il trasferimento. La mancata osservanza di questa precauzione potrebbe causare perdita dei dati o danni alla scheda di memoria.

In alcuni casi, potrebbe non essere possibile accedere alle immagini salvate su un server di rete utilizzando il software con lo stesso metodo utilizzato su un computer autonomo.

Quando si utilizzano servizi che richiedono la connessione a Internet, tutte le tariffe applicabili addebitate dalla compagnia telefonica o dal proprio provider di servizi Internet sono a carico dell'utente.

Stampanti instax SHARE

Stampare le immagini dalla fotocamera digitale su stampanti instax SHARE.

Stabilire una connessione

Selezionare **IMPOST. CONNESS > instax IMP. COLL.STAMP.** e inserire il nome della stampante instax SHARE (SSID) e la password.

Il nome della stampante (SSID) e la password

Il nome della stampante (SSID) si trova nella parte inferiore della stampante; la password predefinita è "1111". Se è già stata scelta una password diversa per stampare da uno smartphone, immettere invece quella password.

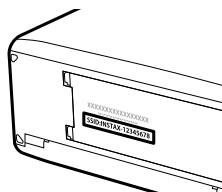

Stampa di immagini

- 1 Accendere la stampante.
- 2 Selezionare  **MENU**
RIPRODUZIONE > instax STAMPA
CON STAMP. La fotocamera si collegherà alla stampante.



 Per stampare una foto che è parte di una sequenza burst, visualizzare la foto prima di selezionare **instax STAMPA CON STAMP.**

- 3 Utilizzare il selettore per visualizzare l'immagine che si desidera stampare, quindi premere **MENU/OK.**



 Le immagini scattate con altre fotocamere non possono essere stampate.

L'area di stampa è più piccola dell'area visibile nel monitor LCD.

- 4 L'immagine verrà inviata alla stampante e verrà avviata la stampa.

12

Note tecniche

Accessori di FUJIFILM

I seguenti accessori opzionali sono disponibili presso FUJIFILM. Per le ultime informazioni riguardo gli accessori disponibili nella propria zona, contattare il rivenditore FUJIFILM di zona o visitare il sito http://www.fujifilm.com/products/digital_cameras/index.html.

Batterie ricaricabili agli ioni di litio

NP-T125: batterie ricaricabili aggiuntive NP-T125 di grande capacità possono essere acquistate secondo le necessità.



Caricabatteria

BC-T125: caricabatteria di ricambio possono essere acquistati secondo le necessità.

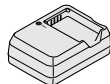

Adattatori di alimentazione CA

AC-15V: utilizzare questo adattatore di alimentazione CA 100–240 V, 50/60 Hz per la ripresa e la riproduzione estese, quando si copiano immagini su un computer oppure per ricaricare la batteria nella fotocamera o nell'impugnatura batteria opzionale.

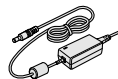

Telecomandi per lo scatto a distanza

RR-90: utilizzato per ridurre i movimenti della fotocamera o per tenere aperto l'otturatore durante un'esposizione a tempo.

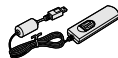

Microfoni stereofonici

MIC-ST1: un microfono esterno per la registrazione di filmati.

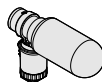

Obiettivi FUJINON

Obiettivi serie GF: obiettivi intercambiabili per uso esclusivo con l'attacco G di FUJIFILM.



Impugnature verticali batteria

VG-GFX1: l'impugnatura può ospitare una batteria aggiuntiva per una maggiore durata e rende più facile tenere la fotocamera ruotata di 90° per inquadrare le foto in orientamento "verticale" (ritratto). La batteria nell'impugnatura può essere ricaricata tramite un adattatore CA AC-15V opzionale.

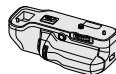
**Adattatori inclinazione**

EVF-TL1: questo adattatore consente di ruotare il mirino a sinistra o a destra di $\pm 45^\circ$ o in alto o in basso tra 0° e 90° per scattare foto da diverse angolazioni.

**Unità flash montate su slitta**

EF-X500: questa unità flash clip-on ha un numero guida di 50 (ISO 100, m) e supporta FP (sincronizzazione ad alta velocità), consentendo il suo utilizzo con tempi di posa che superano la velocità di sincronizzazione flash. Alimentata da quattro batterie AA o da un pacco batteria EF-BP1 opzionale, supporta il controllo flash manuale e TTL e lo zoom motorizzato automatico nella gamma 24–105 mm (equivalente al formato 35 mm) e dispone di un controllo flash wireless ottico FUJIFILM, che ne consente l'uso come unità flash master o remota per la fotografia con flash wireless remoto. La testa del flash può essere ruotata di 90° verso l'alto, di 10° verso il basso, di 135° a sinistra o di 180° a destra per l'illuminazione di rimbalzo.



EF-42: questa unità flash clip-on (alimentata da quattro batterie AA) dispone di un numero guida di 42 (ISO 100, m) e supporta il controllo flash manuale e TTL e lo zoom motorizzato automatico nella gamma 24–105 mm (equivalente al formato 35 mm). La testa del flash può essere ruotata di 90° verso l'alto, di 180° a sinistra o di 120° a destra per l'illuminazione di rimbalzo.



EF-X20: questa unità flash clip-on dispone di un numero guida di 20 (ISO 100, m). Alimentata da due batterie AAA, questa unità leggera e compatta dispone di una ghiera per la regolazione della compensazione flash TTL o della potenza manuale del flash.

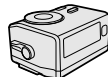

EF-20: questa unità flash clip-on (alimentata da due batterie AA) dispone di un numero guida di 20 (ISO 100, m) e supporta il controllo flash TTL (il controllo flash manuale non è supportato). La testa del flash può essere ruotata verso l'alto di 90° per l'illuminazione di rimbalzo.

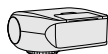

Tappi corpo

BCP-002: coprire l'attacco dell'obiettivo della fotocamera quando l'obiettivo non è montato.

Stampanti instax SHARE

SP-1/SP-2: collegarsi tramite LAN wireless per stampare immagini su pellicola instax.

Sicurezza

Assicurarsi di leggere queste informazioni prima dell'uso

Informazioni sulla sicurezza

- Assicurarsi di usare correttamente la fotocamera. Leggere attentamente le informazioni sulla sicurezza e il *Manuale dell'utente* prima dell'uso.
- Dopo aver letto le informazioni sulla sicurezza, conservarle in un luogo sicuro.

Informazioni sulle icone

Le icone mostrate di seguito vengono usate in questo documento per indicare la gravità delle ferite o dei danni alle cose che possono derivare se le informazioni segnalate dall'icona vengono ignorate e il prodotto viene di conseguenza utilizzato in modo scorretto.



AVVISO

Questa icona indica che, se non si seguono le informazioni, ne può risultare un rischio di morte o di ferite gravi.



ATTENZIONE

Questa icona indica che, se non si seguono le informazioni, ne può risultare un rischio di lesioni alle persone o di danni agli oggetti.

Le icone visualizzate di seguito sono utilizzate per indicare la natura delle istruzioni da osservare.



Le icone di forma triangolare segnalano all'utente informazioni che richiedono attenzione ("Importante").



Le icone di forma circolare con una barra diagonale segnalano all'utente azioni proibite ("Proibito").



Le icone di forma circolare piene con la presenza di un punto esclamativo segnalano all'utente un'azione da eseguire ("Richiesto").

I simboli sul prodotto (inclusi gli accessori) rappresentano quanto segue:



CA



CC



Apparecchio di classe II (La struttura del prodotto è a doppio isolamento.)



AVVISO



Scollegare la spina dalla presa di corrente.

Se si verifica un problema, spegnere la fotocamera, rimuovere la batteria, staccare l'adattatore di alimentazione CA dalla presa di corrente e scollegarlo dalla fotocamera. Continuare a usare la fotocamera quando emette fumo, odori strani o manifesta qualsiasi altro stato anomalo può comportare il rischio di incendio o di scosse elettriche. Contattare il rivenditore FUJIFILM.



Evitare che all'interno della fotocamera entrino acqua o oggetti estranei. Se nella fotocamera entra acqua o un oggetto estraneo, spegnerla, rimuovere la batteria, staccare dalla presa di corrente l'adattatore di alimentazione CA e scollegarlo dalla fotocamera. Continuare a utilizzare la fotocamera può comportare il rischio di incendio o di scosse elettriche. Contattare il rivenditore FUJIFILM.



Non utilizzare in bagno o nella doccia.

Non utilizzare la fotocamera in bagno o nella doccia. Potrebbe causare un incendio o scosse elettriche.



Non smontare.

Non tentare di modificare o smontare la fotocamera (non aprire mai l'involucro esterno). La mancata osservanza di questa precauzione può causare incendi o scosse elettriche.





Non toccare i componenti interni.

Se la struttura esterna dovesse rompersi in seguito a una caduta o a un altro incidente, non toccare i componenti esposti. In caso non ci si attenga a questa precauzione, potrebbero verificarsi scosse elettriche o infortuni derivanti dal contatto con le parti danneggiate. Rimuovere immediatamente la batteria, avendo cura di evitare infortuni o shock elettrici, e portare il prodotto presso il punto vendita per una consulenza.









⚠ AVVISI

-  **Non modificare, riscaldare, torcere o tirare in modo inopportuno il cavo di collegamento e non porre oggetti pesanti sul cavo di collegamento.** Queste azioni potrebbero danneggiare il cavo e causare un incendio o scosse elettriche. Se il cavo è danneggiato, contattare il rivenditore FUJIFILM.
-  **Non collocare la fotocamera su una superficie instabile.** Ciò potrebbe causare la caduta o il rovesciamento della fotocamera e provocare danni alle persone.
-  **Non tentare mai di usare la fotocamera quando si è in movimento.** Non usare la fotocamera mentre si cammina o si è alla guida. Ciò potrebbe causare una caduta o potrebbe coinvolgere in un incidente stradale.
-  **Non toccare le parti metalliche della fotocamera durante un temporale.** Ciò potrebbe causare scosse elettriche dovute alla corrente indotta dalla scarica del fulmine.
-  **Non utilizzare la batteria se non nel modo specificato.** Inserire la batteria come mostrato dall'indicatore.
-  **Non smontare, modificare o riscaldare le batterie. Non far cadere, non colpire o gettare via le batterie né sottoporle in qualche modo a forti impatti. Non utilizzare batterie che presentano perdite, deformazioni, scolorimenti o altre anomalie. Utilizzare esclusivamente i caricabatterie designati per ricaricare batterie ricaricabili e non tentare di ricaricare batterie non ricaricabili agli ioni di litio o batterie alcaline. Non mettere in corto circuito le batterie, né riporre con oggetti metallici.** La mancata osservanza di queste precauzioni potrebbe provocare nelle stesse surriscaldamento, innesco di fiamma, rotture o perdite di liquido, causando incendi, ustioni o altre lesioni.
-  **Utilizzare esclusivamente le batterie e l'adattatore di alimentazione CA specificati per l'uso con questa fotocamera. Non utilizzare tensioni di rete diverse da quella specificata.** L'impiego di altre fonti di alimentazione può causare un incendio.
-  **Se la batteria perde e il liquido entra in contatto con gli occhi, la pelle o i vestiti, lavare l'area interessata con acqua pulita e consultare un medico o chiamare subito il numero del pronto soccorso sanitario.**
-  **Non utilizzare il caricabatteria per caricare batterie diverse da quelle specificate qui.** Il caricabatteria in dotazione è destinato esclusivamente all'uso con il tipo di batterie in dotazione con la fotocamera. L'utilizzo del caricabatteria per caricare batterie convenzionali o altri tipi di batterie ricaricabili può causare una perdita di liquido dalle batterie, un surriscaldamento o un'esplosione.
-  **Usare il flash troppo vicino agli occhi di una persona potrebbe causare danni alla vista.** Prestare particolare attenzione quando si fotografano neonati e bambini piccoli.
-  **Non rimanere a lungo in contatto con superfici molto calde.** La mancata osservanza di questa precauzione potrebbe provocare ustioni a bassa temperatura, in particolare a temperature ambiente elevate o con utenti che soffrono di cattiva circolazione o sensibilità ridotta, nel qual caso si consiglia l'uso di un treppiedi o precauzioni simili.
-  **Non lasciare una parte del corpo in contatto con il prodotto per lunghi periodi di tempo mentre il prodotto è acceso.** La mancata osservanza di questa precauzione potrebbe provocare ustioni a bassa temperatura, in particolare durante l'uso prolungato, a temperature ambiente elevate o con utenti che soffrono di cattiva circolazione o sensibilità ridotta, nel qual caso si consiglia l'uso di un treppiedi o precauzioni simili.
-  **Non utilizzare in presenza di oggetti infiammabili, gas esplosivi o polvere.**
-  **Quando si trasporta la batteria, installarla in una fotocamera digitale o tenerla nella sua custodia rigida. Quando si conserva la batteria, riporla nella sua custodia rigida. Prima di smaltirla, coprire i terminali della batteria con nastro isolante.** Il contatto con altri oggetti metallici o altre batterie potrebbe causare l'incendio o l'esplosione della batteria stessa.
-  **Tenere le schede di memoria, gli attacchi alimentati del flash e altre piccole parti fuori dalla portata dei bambini.** I bambini possono ingerire le piccole parti; tenere fuori dalla portata dei bambini. Se un bambino dovesse ingerire una piccola parte, rivolgersi a un medico o chiamare i soccorsi.
-  **Tenere lontano dalla portata dei bambini.** Tra gli elementi che potrebbero causare lesioni troviamo la tracolla, che potrebbe impigliarsi intorno al collo di un bambino, causando strangolamento, e il flash, che può causare danni alla vista.
-  **Seguire le indicazioni del personale delle linee aeree e degli ospedali.** Questo prodotto genera emissioni di radio frequenze che possono interferire con le apparecchiature di navigazione o mediche.

⚠ ATTENZIONE

-  **Non usare questa fotocamera in luoghi con presenza di esalazione di oli, vapore, umidità o polvere.** Potrebbe causare un incendio o scosse elettriche.
-  **Non lasciare la fotocamera in luoghi soggetti a temperature estremamente alte.** Non lasciare la fotocamera in luoghi come l'abitacolo di una vettura ermeticamente chiusa o alla luce diretta del sole. Ciò può causare un incendio.

⚠ ATTENZIONE

-  **Non collocare oggetti pesanti sulla fotocamera.** Gli oggetti pesanti potrebbero rovesciarsi o cadere e provocare lesioni.
-  **Non spostare la fotocamera quando l'adattatore di alimentazione CA è ancora collegato.** Non tirare il cavo di collegamento per scollegare l'adattatore di alimentazione CA. Ciò può danneggiare il cavo di alimentazione o altri cavi e causare incendi o scosse elettriche.
-  **Non coprire e non avvolgere la fotocamera o l'adattatore di alimentazione CA in un panno o in una coperta.** Ciò potrebbe provocare un accumulo di calore con conseguente deformazione della struttura esterna o provocare un incendio.
-  **Quando si pulisce la fotocamera o non si intende utilizzarla per molto tempo, rimuovere la batteria e staccare la fotocamera dall'adattatore di alimentazione CA, dopo aver staccato quest'ultimo dalla presa di corrente.** La mancata osservanza potrebbe causare incendi o scosse elettriche.
-  **Quando termina la carica della batteria, scollegare il caricabatteria dalla presa di corrente.** Lasciare il caricabatterie collegato alla presa di corrente può causare un incendio.
-  **Quando si rimuove una scheda di memoria, questa potrebbe fuoriuscire dallo slot troppo velocemente. Usare un dito per trattenere la scheda e rilasciarla con delicatezza.** Possono verificarsi lesioni nelle persone colpite dalla scheda espulsa.
-  **Richiedere regolarmente un controllo e la pulizia delle parti interne della fotocamera.** L'accumulo di polvere all'interno della fotocamera può provocare incendi o scosse elettriche. Contattare il rivenditore FUJIFILM per chiedere la pulizia dei componenti interni ogni due anni. Si noti che non si tratta di un servizio gratuito.
-  **Pericolo di esplosione se la batteria viene sostituita in modo scorretto. Sostituire solo con una dello stesso tipo o di tipo equivalente.**

La batteria e l'alimentazione

Nota: controllare il tipo di batteria utilizzata nella fotocamera e leggere le relative sezioni.

⚠ AVVERTENZA: la batteria non deve essere esposta a calore eccessivo, come luce solare, fuoco o simili.

La sezione che segue descrive come impiegare correttamente le batterie e come prolungarne la vita utile. Un impiego scorretto può ridurre la vita utile delle batterie o causare perdite, surriscaldamenti, incendi o esplosioni.

Batterie agli ioni di litio

Leggere questa sezione se la fotocamera utilizza una batteria ricaricabile agli ioni di litio.

La batteria non è carica al momento della spedizione. Caricare la batteria prima dell'uso. Quando non è in uso, conservare la batteria nella custodia.

■ Note sulla batteria

La batteria perde gradualmente la propria carica quando non viene usata. Caricare la batteria uno o due giorni prima dell'uso.

La vita utile della batteria può essere prolungata spegnendo la fotocamera quando non in uso.

La capacità della batteria si riduce a basse temperature; una batteria con poca carica potrebbe non funzionare in un ambiente freddo. Tenere una batteria di ricambio completamente carica in un luogo caldo e sostituirla se necessario, oppure tenere la batteria in tasca o in un altro luogo caldo inserendola nella fotocamera solo al momento dello scatto. Evitare di fare entrare la batteria in contatto diretto con scaldamani o con altri dispositivi che emanano calore.

■ Carica della batteria

Caricare la batteria con il caricabatterie fornito in dotazione. I tempi di ricarica aumentano a temperature ambiente inferiori a +10 °C o superiori a +35 °C. Non tentare di caricare la batteria a temperature superiori a +40 °C; a temperature inferiori a +5 °C, la batteria non si carica.

Non provare a ricaricare una batteria già completamente carica. Tuttavia, per ricaricare la batteria, non è necessario che questa sia completamente scarica.

La batteria potrebbe risultare calda al tatto immediatamente dopo la ricarica o l'uso. Ciò è normale.

■ Vita utile della batteria

A temperature normali, la batteria può essere ricaricata circa 300 volte. Se il periodo di tempo in cui la batteria fornisce potenza si abbrevia in modo marcato, ciò indica che ha raggiunto la fine della sua vita utile e che deve essere sostituita.

■ Conservazione

Se la batteria viene lasciata inutilizzata per lunghi periodi mentre è completamente carica, le sue prestazioni potrebbero diminuire. Scaricare completamente la batteria prima di conservarla.

Se non si intende usare la fotocamera per un lungo periodo di tempo, rimuovere la batteria dalla fotocamera e conservarla in un luogo asciutto a una temperatura ambiente tra +15 °C e +25 °C. Non conservarla in luoghi esposti a estremi di temperatura.

■ **Precauzioni: impiego della batteria**

- Non trasportare, né conservare le batterie assieme a oggetti metallici come collane o forcine.
- Non esporre a fiamme o calore.
- Non smontare né modificare.
- Utilizzare solo con i caricabatterie specificati.
- Smaltire subito le batterie usate.
- Non far cadere né sottoporre a urti violenti.
- Non esporre ad acqua.
- Mantenere i terminali puliti.
- Se usati per un lungo periodo, il corpo della fotocamera e la batteria possono diventare caldi al tatto. Ciò è normale.

■ **Attenzione: smaltimento**

Effettuare lo smaltimento delle batterie usate in conformità con le vigenti leggi locali in materia. Si dovrebbe prestare attenzione agli aspetti ambientali dello smaltimento delle batterie. Usare l'apparecchio con temperature moderate.

Adattatori di alimentazione CA (disponibili separatamente)

Utilizzare esclusivamente adattatori di alimentazione CA FUJIFILM specifici per l'uso con questa fotocamera. Altri adattatori potrebbero danneggiare la fotocamera.

- L'adattatore di alimentazione CA è solo per uso interno.
- Assicurarsi che la spina CC sia collegata saldamente alla fotocamera.
- Spegnerla fotocamera prima di scollegare l'adattatore. Scollegare l'adattatore afferrando la spina, non il cavo.
- Non utilizzare con altri dispositivi.
- Non smontare.
- Non esporre a calore e umidità elevati.
- Non sottoporre a urti violenti.
- Durante l'uso, l'adattatore potrebbe emettere un ronzio o diventare molto caldo. Ciò è normale.
- Se l'adattatore causa interferenze radio, riorientare o riposizionare l'antenna di ricezione.

Uso della fotocamera

- Non puntare la fotocamera verso fonti di luce estremamente intensa, come il sole in una giornata senza nuvole. La mancata osservanza di questa precauzione potrebbe arrecare danni al sensore immagine della fotocamera.
- L'esposizione a forte luce solare attraverso il mirino, potrebbe danneggiare il pannello del mirino elettronico (EVF). Non puntare il mirino elettronico verso il sole.

Eseguire scatti di prova

Prima di scattare foto in occasioni importanti (quali matrimoni o prima di portare la fotocamera in viaggio), eseguire uno scatto di prova e visualizzare i risultati per controllare che la fotocamera funzioni normalmente. FUJIFILM Corporation non si assume alcuna responsabilità per eventuali danni o eventuali mancati guadagni imputabili al malfunzionamento del prodotto.

Note sul copyright

Le immagini registrate con la fotocamera digitale non possono essere utilizzate in modo da violare le leggi sul copyright senza il consenso del titolare dei diritti, salvo i casi in cui vengano utilizzate esclusivamente a scopo personale. Si noti che alcune limitazioni sono applicabili alle foto di spettacoli, show ed esibizioni, anche quando sono destinate esclusivamente all'uso privato. Si ricorda agli utenti che il trasferimento di schede di memoria contenenti immagini o dati protetti dalle leggi sul copyright è consentito solamente entro i limiti imposti da tali leggi.

Gestione

Per assicurare la perfetta registrazione delle immagini, evitare di sottoporre la fotocamera a urti o impatti violenti durante la fase di registrazione delle immagini.

Cristalli liquidi

In caso di danneggiamento del display, fare particolare attenzione a non entrare in contatto con i cristalli liquidi. Se si verifica una delle seguenti condizioni, provvedere urgentemente nel modo indicato:

- **Se i cristalli liquidi vengono a contatto con la pelle**, pulire l'area con un panno e poi lavare a fondo con acqua corrente e sapone.
- **Se i cristalli liquidi entrano a contatto con gli occhi**, sciacquare l'occhio interessato con acqua pulita per almeno 15 minuti, quindi rivolgersi a un medico.
- **Se i cristalli liquidi vengono ingeriti**, sciacquare bene la bocca con acqua. Bere grandi quantità di acqua e provocare il vomito, poi rivolgersi a un medico.

Anche se il display è prodotto con tecnologia ad altissima precisione, è possibile che ci siano alcuni pixel che sono sempre accesi o che non si accendono affatto. Non si tratta di un malfunzionamento e le immagini registrate con il prodotto non ne sono influenzate.

Informazioni sui marchi commerciali

Digital Split Image è un marchio di fabbrica o un marchio di fabbrica registrato di FUJIFILM Corporation. xD-Picture Card e **sd** sono marchi di fabbrica di FUJIFILM Corporation. I caratteri tipografici qui inclusi sono sviluppati esclusivamente da DynaComware Taiwan Inc. Macintosh, Mac OS e macOS sono marchi di fabbrica di Apple Inc. negli Stati Uniti e in altri Paesi. Windows è un marchio registrato di Microsoft Corporation negli Stati Uniti e in altri Paesi. Adobe, il logo Adobe, Photoshop e Lightroom sono marchi di fabbrica o marchi di fabbrica registrati di Adobe Systems Incorporated negli Stati Uniti e in altri Paesi. Wi-Fi® e Wi-Fi Protected Setup® sono marchi di fabbrica registrati di Wi-Fi Alliance. Il logo SDHC e SDXC sono marchi di fabbrica di SD-3C, LLC. Il logo HDMI è un marchio di fabbrica. Tutti gli altri nomi di marchi menzionati nel presente manuale sono marchi di fabbrica o marchi di fabbrica registrati dei rispettivi proprietari.

Interferenze elettriche

La fotocamera può provocare interferenze con attrezzature ospedaliere o aeronautiche. Consultare il personale ospedaliero o quello della compagnia aerea prima di utilizzare la fotocamera in un ospedale o a bordo di un aereo.

Sistemi televisivi a colori

NTSC (National Television System Committee) è una specifica per la trasmissione di contenuti video della televisione a colori adottata principalmente negli Stati Uniti, in Canada e in Giappone. PAL (Phase Alternation by Line) è un sistema di televisione a colori adottato principalmente dai Paesi europei e dalla Cina.

Exif Print (Exif versione 2.3)

Il formato di stampa Exif Print è un formato di file per le fotocamere digitali aggiornato di recente, in cui informazioni memorizzate insieme alle foto sono utilizzate per ottimizzare la riproduzione del colore durante la stampa.

AVVISO IMPORTANTE: leggere prima di utilizzare il software

È vietata l'esportazione diretta o indiretta, totale o parziale, di un software soggetto a licenza senza l'autorizzazione degli enti governativi preposti.

AVVISI

Per prevenire il pericolo di incendi o scosse elettriche, non esporre l'unità a pioggia o umidità.

Leggere le "Informazioni per la sicurezza" e accertarsi di comprenderle prima di utilizzare la fotocamera.

Per i clienti in Canada

CAN ICES-3 (B)/NMB-3(B)

ATTENZIONE: questo dispositivo digitale di classe B rispetta la direttiva canadese ICES-003.

Dichiarazione dell'industria canadese: questo dispositivo è conforme agli standard RSS esenti da licenza dell'industria canadese. Il funzionamento è soggetto alle seguenti due condizioni: (1) questo dispositivo non deve causare interferenze (2) questo dispositivo deve accettare qualsiasi interferenza, incluse le interferenze che potrebbero causare un funzionamento indesiderato del dispositivo stesso.

Questo dispositivo e l'antenna o le antenne relative non devono essere collocati o fatti funzionare insieme a un'altra antenna o un trasmettitore, salvo radio integrate collaudate. La funzione di selezione del codice Paese è disattivata per i prodotti commercializzati in USA/Canada.

Dichiarazione sull'esposizione alle radiazioni: gli studi scientifici disponibili non hanno evidenziato problemi di salute associati all'utilizzo di dispositivi wireless a bassa potenza. Tuttavia, non c'è alcuna prova che questi dispositivi wireless a bassa potenza siano assolutamente sicuri. I dispositivi wireless a bassa potenza emettono bassi livelli di radiofrequenza (RF) nel campo delle microonde mentre vengono utilizzati. Mentre alti livelli di RF possono produrre effetti sulla salute (riscaldando i tessuti), l'esposizione a RF di basso livello che non produce riscaldamento non porta a conseguenze negative conosciute per la salute. Numerosi studi sulle esposizioni RF a basso livello non hanno evidenziato effetti biologici. Alcuni studi hanno suggerito che potrebbero verificarsi alcuni effetti biologici, ma queste scoperte non sono state confermate da ricerche aggiuntive. GFX 50S è stato testato e trovato conforme ai limiti di esposizione alle radiazioni stabiliti dall'IC, definiti per un ambiente non controllato e soddisfa RSS-102 relativo alle norme sull'esposizione alle radiofrequenze (RF) IC.

Smaltimento di apparecchi elettrici ed elettronici nelle abitazioni private

Nell'Unione Europea, in Norvegia, Islanda e Liechtenstein: questo simbolo sul prodotto, oppure nel manuale e nella garanzia e/o sulla confezione, indica che il prodotto non deve essere trattato alla stregua dei rifiuti domestici. Invece, il prodotto dovrebbe essere portato in un punto di raccolta predisposto per il riciclo di apparecchiature elettriche ed elettroniche.



Assicurando un corretto smaltimento del prodotto, si potranno impedire possibili conseguenze negative per l'ambiente e la salute umana, che potrebbero altrimenti essere causate da un inappropriato trattamento dei rifiuti del prodotto.

Questo simbolo sulle batterie o sugli accumulatori indica che le batterie non devono essere trattate alla stregua di rifiuti domestici.



Se l'apparecchio contiene batterie o accumulatori facilmente rimovibili, si prega di smaltirli separatamente secondo le normative locali.

Il riciclo dei materiali aiuterà la conservazione delle risorse naturali. Per informazioni più dettagliate sul riciclo del prodotto, contattare l'ufficio della propria città, il servizio di smaltimento dei rifiuti domestici o il negozio dove si è acquistato il prodotto.

In Paesi diversi da Unione Europea, Norvegia, Islanda e Liechtenstein: se si desidera smaltire questo prodotto, comprese le batterie o gli accumulatori, contattare le autorità locali per informazioni sul corretto metodo di smaltimento.

In Giappone: la presenza di questo simbolo sulle batterie indica che devono essere smaltite separatamente.



Li-ion



Assicurarsi di leggere queste informazioni prima dell'uso

Informazioni sulla sicurezza



- Assicurarsi di usare correttamente l'obiettivo. Leggere attentamente le informazioni sulla sicurezza e il *Manuale dell'utente* della fotocamera prima dell'uso.
- Dopo aver letto le informazioni sulla sicurezza, conservarle in un luogo sicuro.

Informazioni sulle icone





Le icone mostrate di seguito vengono usate in questo documento per indicare la gravità delle ferite o dei danni alle cose che possono derivare se le informazioni segnalate dall'icona vengono ignorate e il prodotto viene di conseguenza utilizzato in modo scorretto.

	AVVISO	Questa icona indica che, se non si seguono le informazioni, ne può risultare un rischio di morte o di ferite gravi.
	ATTENZIONE	Questa icona indica che, se non si seguono le informazioni, ne può risultare un rischio di lesioni alle persone o di danni agli oggetti.







Le icone visualizzate di seguito sono utilizzate per indicare la natura delle istruzioni da osservare.

	Le icone di forma triangolare segnalano all'utente informazioni che richiedono attenzione ("Importante").
	Le icone di forma circolare con una barra diagonale segnalano all'utente azioni proibite ("Proibito").
	Le icone di forma circolare piene con la presenza di un punto esclamativo segnalano all'utente un'azione da eseguire ("Richiesto").

AVVISO

	Non immergere o esporre all'acqua. La mancata osservanza di questa precauzione potrebbe causare incendi o scosse elettriche.
	Non smontare (non aprire la struttura esterna). La mancata osservanza di questa precauzione potrebbe causare incendi, scosse elettriche o infortuni derivanti dal malfunzionamento del prodotto.
	Se la struttura esterna dovesse rompersi in seguito a una caduta o a un altro incidente, non toccare i componenti esposti. In caso non ci si attenga a questa precauzione, potrebbero verificarsi scosse elettriche o infortuni derivanti dal contatto con le parti danneggiate. Rimuovere immediatamente la batteria, avendo cura di evitare infortuni o shock elettrici, e portare il prodotto presso il punto vendita per una consulenza.
	Non appoggiare su superfici instabili. Il prodotto potrebbe cadere, causando lesioni personali.
	Non guardare il sole attraverso l'obiettivo o i mirini della fotocamera. La mancata osservanza di questa precauzione può provocare danni permanenti alla vista.

ATTENZIONE

	Non usare o conservare il prodotto in luoghi esposti a vapore o fumo oppure in luoghi molto umidi ed estremamente polverosi. La mancata osservanza di questa precauzione può causare incendi o scosse elettriche.
	Non lasciare in luoghi esposti alla luce diretta del sole o a elevate temperature, per esempio all'interno di un abitacolo chiuso in un giorno di sole. La mancata osservanza di questa precauzione potrebbe causare incendi.
	Tenere fuori dalla portata dei bambini piccoli. Questo prodotto può provocare lesioni se lasciato nelle mani di un bambino.
	Non maneggiare il prodotto con le mani bagnate. La mancata osservanza di questa precauzione potrebbe causare scosse elettriche.
	Non inquadrare il sole quando si scattano foto di soggetti in controluce. La luce solare messa a fuoco nella fotocamera quando il sole si trova all'interno o vicino all'inquadratura può causare incendi o ustioni.
	Quando non si usa il prodotto, riposizionare i tappi copri ottica e conservarlo lontano dalla luce diretta del sole. La luce del sole messa a fuoco dall'obiettivo può causare incendi o ustioni.
	Non trasportare la fotocamera o l'obiettivo mentre sono fissati su un treppiedi. Il prodotto potrebbe cadere o urtare altri oggetti, causando lesioni personali.

Avviso sulle norme dell'Unione Europea

Questo prodotto è conforme alle seguenti direttive UE:

- Direttiva RoHS 2011/65/UE
- Direttiva RE 2014/53/UE

Il fabbricante, FUJIFILM Corporation, dichiara che il tipo di apparecchiatura radio FF160005 è conforme alla direttiva 2014/53/UE.

Il testo completo della dichiarazione di conformità UE è disponibile al seguente indirizzo Internet:

http://www.fujifilm.com/products/digital_cameras/gfx/fujifilm_gfx_50s/pdf/index/fujifilm_gfx_50s_cod.pdf

La conformità è indicata dal seguente marchio di conformità posizionato sul prodotto:



Questo marchio è valido per i prodotti non-Telecom e i prodotti Telecom armonizzati UE (per es. Bluetooth).

IMPORTANTE: leggere i seguenti avvisi prima di usare il trasmettitore wireless incorporato della fotocamera.

Ⓢ Questo prodotto, che contiene una funzione di crittografia sviluppata negli Stati Uniti, è regolato dalle United States Export Administration Regulations e non può essere esportato o riesportato in qualsiasi paese verso il quale gli Stati Uniti applicano l'embargo delle merci.

- **Usare esclusivamente come parte di una rete wireless.** FUJIFILM non si assume alcuna responsabilità per i danni causati da uso non autorizzato. Non usare in apparecchiature che richiedono un alto grado di affidabilità, per esempio dispositivi medici o altri sistemi che potrebbero influire, direttamente o indirettamente, sulla vita umana. Quando si usa il dispositivo in computer o altri sistemi che richiedono un grado di affidabilità più alto rispetto alle reti wireless, assicurarsi di prendere tutte le dovute precauzioni in modo da garantire la sicurezza ed evitare malfunzionamenti.
- **Usare esclusivamente nel Paese in cui il dispositivo è stato acquistato.** Questo dispositivo è conforme alle disposizioni riguardanti i dispositivi di rete wireless del Paese in cui è stato acquistato. Rispettare tutte le disposizioni locali quando si usa il dispositivo. FUJIFILM non si assume alcuna responsabilità per i problemi derivanti dall'uso in altre giurisdizioni.
- **I dati wireless (immagini) potrebbero essere intercettati da terzi.** La sicurezza dei dati trasmessi tramite reti wireless non è garantita.
- **Non usare il dispositivo in luoghi esposti a campi magnetici, elettricità statica o interferenze radio.** Non usare il trasmettitore in prossimità di forni a microonde o in altri luoghi esposti a campi magnetici, elettricità statica o interferenze radio che potrebbero ostacolare la ricezione dei segnali wireless. Potrebbero verificarsi interferenze reciproche quando si usa il trasmettitore in prossimità di altri dispositivi wireless che operano nella banda 2,4 GHz.
- **Il trasmettitore wireless opera nella banda 2,4 GHz che utilizza modulazione DSSS e OFDM.**

Dispositivi di rete wireless: precauzioni

- **Questo dispositivo opera sulla stessa frequenza di dispositivi commerciali, educativi, medici e di trasmettitori wireless.** Inoltre opera sulla stessa frequenza di trasmettitori autorizzati e trasmettitori speciali non autorizzati a basso voltaggio, usati nei sistemi di tracciabilità RFID per catene di montaggio e in altre applicazioni simili.
- **Per evitare interferenze con tali dispositivi, rispettare le seguenti precauzioni.** Verificare che il trasmettitore RFID non sia in funzione prima di usare questo dispositivo. Se si dovessero notare delle interferenze sui trasmettitori autorizzati usati per la tracciabilità RFID causate dal dispositivo, smettere immediatamente di usare la frequenza interessata o spostare il dispositivo in una diversa posizione. Se si notano delle interferenze sui sistemi di tracciabilità RFID a basso voltaggio causate da questo dispositivo, contattare un rappresentante FUJIFILM.

2.4DS/OF4

Questa etichetta indica che questo dispositivo opera nella banda 2,4 GHz con modulazione DSSS e OFDM e che potrebbe causare interferenze fino ad una distanza di 40 m.

Cura del prodotto

Per garantire l'utilizzo ottimale del prodotto, adottare le seguenti precauzioni.

Corpo macchina della fotocamera: usare un panno morbido e asciutto per pulire il corpo macchina della fotocamera dopo ogni utilizzo. Non utilizzare alcol, solvente o altre sostanze chimiche volatili per evitare di deformare o scolorire la pelle sul corpo macchina della fotocamera. Rimuovere immediatamente il liquido sulla fotocamera con un panno morbido e asciutto. Usare un soffiatore per rimuovere la polvere dal monitor per evitare di graffiarlo, quindi pulirlo delicatamente con un panno morbido e asciutto. È possibile rimuovere eventuali macchie rimaste strofinando delicatamente con un pezzo di carta per la pulizia dell'obiettivo FUJIFILM al quale è stata applicata una piccola quantità di liquido per la pulizia dell'obiettivo. Per evitare che la polvere penetri all'interno della fotocamera, riposizionare il tappo protezione corpo macchina quando non è inserito un obiettivo.

Sensore immagine: la presenza di macchie nella stessa posizione su più foto potrebbe indicare la presenza di polvere sul sensore immagine. Pulire il sensore utilizzando  **IMPOSTAZIONE UTENTE > PULIZIA SENSORE.**

Pulizia del sensore immagine

La polvere che non può essere rimossa utilizzando

IMPOSTAZIONE UTENTE > PULIZIA SENSORE può essere rimossa manualmente come descritto di seguito.

! Se durante le operazioni di pulizia il sensore viene danneggiato, ci saranno dei costi per la riparazione o la sostituzione del sensore immagine.

- 1** Usare un soffiatore (non una spazzola) per rimuovere la polvere dal sensore.

! Non usare una spazzola o una pompetta con spazzola. La mancata osservanza di questa precauzione potrebbe arrecare danni al sensore.

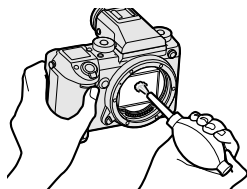

- 2** Verificare che la polvere sia stata effettivamente rimossa. Ripetere i passaggi 1 e 2 se necessario.
- 3** Riposizionare il tappo protezione corpo macchina o l'obiettivo.

Aggiornamenti firmware

Alcune funzioni del prodotto possono differire da quelle descritte nel manuale a causa dell'aggiornamento del firmware. Per maggiori informazioni su ogni modello, visitate il nostro sito web:

http://www.fujifilm.com/support/digital_cameras/software

Controllo della versione del firmware

 La fotocamera visualizza la versione del firmware solo se è inserita una scheda di memoria.

- 1 Spegnere la fotocamera e verificare che sia inserita una card di memoria.
- 2 Accendere la fotocamera mentre si tiene premuto il pulsante **DISP/BACK**. Verrà visualizzata la versione attuale del firmware; controllare la versione del firmware.
- 3 Spegnere la fotocamera.

Risoluzione dei problemi

Consultare la tabella di seguito nel caso si dovessero riscontrare problemi nell'uso della fotocamera. Se non si trova la soluzione qui, contattare il locale distributore FUJIFILM.

Alimentazione e batteria

Problema	Soluzione
La fotocamera non si accende.	<ul style="list-style-type: none">• La batteria è scarica: caricare la batteria o inserire una batteria di ricambio completamente carica (📖 27).• La batteria è inserita in modo scorretto: reinserirla nell'orientamento corretto (📖 30).• Lo sportello del vano batteria non è chiuso correttamente: chiudere lo sportello del vano batteria (📖 30).
Il monitor non si accende.	Il monitor potrebbe non accendersi se la fotocamera viene spenta e accesa nuovamente molto rapidamente. Premere il pulsante di scatto a metà corsa per attivare il monitor.
La batteria si scarica velocemente.	<ul style="list-style-type: none">• La batteria è fredda: riscaldare la batteria collocandola in una tasca o in un altro luogo caldo e reinserirla nella fotocamera immediatamente prima di scattare un'immagine.• È presente dello sporco sui terminali della batteria: pulire i terminali con un panno morbido e asciutto.• ON è selezionato per  IMPOSTAZIONE AF/MF > PRE-AF: disattivare PRE-AF (📖 99).• La batteria è stata ricaricata molte volte: la batteria ha raggiunto il termine della sua vita utile. Acquistare una nuova batteria.
La fotocamera si spegne all'improvviso.	La batteria è scarica: caricare la batteria o inserire una batteria di ricambio completamente carica (📖 27).
La ricarica non si avvia.	Reinserire la batteria nell'orientamento corretto e assicurarsi che il caricatore sia collegato (📖 27, 30).
La carica è lenta.	Caricare la batteria a temperatura ambiente.

Problema	Soluzione
La spia di ricarica lampeggia, ma la batteria non si carica.	<ul style="list-style-type: none"> • È presente dello sporco sui terminali della batteria: pulire i terminali con un panno morbido e asciutto (📖 30). • La batteria è stata ricaricata molte volte: la batteria ha raggiunto il termine della sua vita utile. Acquistare una nuova batteria. Se la batteria non si carica ancora, contattare il rivenditore FUJIFILM (📖 218).

Menu e display

Problema	Soluzione
La visualizzazione non è in italiano.	Selezionare ITALIANO per IMPOSTAZIONE UTENTE > 言語/LANG. (📖 38, 148).

Ripresa

Problema	Soluzione
Non vengono scattate immagini quando si preme il pulsante di scatto.	<ul style="list-style-type: none"> • La scheda di memoria è piena: inserire una nuova scheda di memoria o eliminare foto (📖 32, 129). • La scheda di memoria non è formattata: formattare la scheda di memoria (📖 146). • I terminali della scheda di memoria sono sporchi: pulire i contatti con un panno morbido e asciutto. • La scheda di memoria è danneggiata: inserire una nuova scheda di memoria (📖 32). • La batteria è scarica: caricare la batteria o inserire una batteria di ricambio completamente carica (📖 27). • La fotocamera si è spenta automaticamente: accendere la fotocamera (📖 35). • Si sta utilizzando un adattatore di montaggio di terze parti: selezionare ON per SCATTA SENZA OBIETTIVO (📖 165).
Quando il pulsante di scatto viene premuto a metà appare una macchiettatura ("disturbi") sul monitor o nel mirino.	Quando il soggetto è scarsamente illuminato e il diaframma viene ristretto, aumenta il guadagno per aiutare la composizione, il che potrebbe determinare una macchiettatura percepibile quando le immagini sono visualizzate in anteprima sul display. Le immagini scattate con la fotocamera non subiscono conseguenze.
La fotocamera non mette a fuoco.	Il soggetto non è adatto per la messa a fuoco automatica: usare il blocco della messa a fuoco o la messa a fuoco manuale (📖 78).

Problema	Soluzione
Nessun volto rilevato.	<ul style="list-style-type: none"> • Il volto del soggetto è oscurato da occhiali da sole, un cappello, capelli lunghi o altri oggetti: rimuovere le ostruzioni (📖 100). • Il volto del soggetto occupa solo una piccola area della foto: cambiare la composizione in modo che il volto del soggetto occupi un'area maggiore della foto (📖 100). • La testa del soggetto è inclinata o orizzontale: chiedere al soggetto di tenere la testa dritta (📖 100). • La fotocamera è inclinata: mantenere la fotocamera orizzontale. • Il volto del soggetto è scarsamente illuminato: eseguire lo scatto in condizioni di luce chiara.
È selezionato il soggetto errato.	Il soggetto selezionato è più vicino al centro della foto rispetto al soggetto principale. Ricomporre l'immagine o disattivare il rilevamento dei volti e inquadrare l'immagine utilizzando il blocco della messa a fuoco (📖 78).
Il flash non si attiva.	La batteria è scarica: caricare la batteria o inserire una batteria di ricambio completamente carica (📖 27).
Il flash non illumina completamente il soggetto.	<ul style="list-style-type: none"> • Il soggetto non rientra nella portata del flash: posizionare il soggetto entro la portata del flash. • La finestra del flash è ostruita: impugnare correttamente la fotocamera. • Il tempo di posa è più veloce del tempo di sincronizzazione: scegliere un tempo di posa più lungo (📖 54, 60, 244).
Le immagini sono sfocate.	<ul style="list-style-type: none"> • L'obiettivo è sporco: pulire l'obiettivo (📖 189). • L'obiettivo è bloccato: tenere gli oggetti lontani dall'obiettivo (📖 41). • ! AF viene visualizzato durante lo scatto e il quadro fuoco è visualizzato in rosso: verificare la messa a fuoco prima dello scatto (📖 42).
Le immagini presentano un effetto macchiettatura.	<ul style="list-style-type: none"> • Il tempo di posa è lungo e la temperatura ambiente alta: ciò è normale e non indica un malfunzionamento. • È richiesta la mappatura pixel: eseguire la mappatura pixel utilizzando  IMPOSTAZIONE QUALITÀ IMMAGINE > MAPPATURA PIXEL (📖 95). • La fotocamera è stata utilizzata in modo continuo a temperature elevate o viene visualizzato un avviso temperatura: spegnere la fotocamera e attendere che si raffreddi (📖 35, 241).

Riproduzione

Problema	Soluzione
Le immagini sono granulose.	Le immagini sono state scattate con una marca o un modello di fotocamera diverso.
Lo zoom in riproduzione non è disponibile.	Le immagini sono state create con RIDIMENSIONA o con una marca o un modello di fotocamera diverso.
Nessun audio durante la riproduzione di filmati.	<ul style="list-style-type: none">• Il volume play è troppo basso: regolare il volume play (📖 152).• Il microfono era ostruito: tenere la fotocamera correttamente durante la registrazione.• L'altoparlante è ostruito: tenere la fotocamera correttamente durante la riproduzione.
Le immagini selezionate non vengono eliminate.	Alcune immagini selezionate per l'eliminazione sono protette. Rimuovere la protezione utilizzando il dispositivo utilizzato originariamente per applicare la protezione stessa (📖 133).
La numerazione dei file viene resettata improvvisamente.	Lo sportello del vano batteria è stato aperto con la fotocamera accesa. Spegnerla prima di aprire lo sportello del vano batteria (📖 169).

Connessioni

Problema	Soluzione
Lo schermo è vuoto.	La fotocamera è collegata a un televisore : le immagini verranno visualizzate sul televisore invece che sul monitor della fotocamera (📖 16, 208).
Nessuna immagine o suono sul televisore.	<ul style="list-style-type: none">• La fotocamera non è collegata correttamente: collegare correttamente la fotocamera (📖 16, 208).• L'ingresso sul televisore è impostato su "TV": impostare l'ingresso su "HDMI" (📖 16, 208).• Il volume del televisore è troppo basso: per regolare il volume, utilizzare i comandi del televisore (📖 16, 208).
Sia il TV che il monitor della fotocamera sono vuoti.	La modalità di visualizzazione selezionata con il pulsante VIEW MODE è SOLO EVF +  : Poggiare l'occhio sul mirino o utilizzare il pulsante VIEW MODE per scegliere un'altra modalità di visualizzazione.
Il computer non riconosce la fotocamera.	Assicurarsi che la fotocamera e il computer siano collegati correttamente (📖 211).
Impossibile trasferire file RAW o JPEG a un computer.	Utilizzare MyFinePix Studio per trasferire le immagini (solo Windows; 📖 211).

Trasferimento wireless

Per ulteriori informazioni sulla risoluzione dei problemi delle connessioni wireless, visitare il sito:

<http://digital-cameras.support.fujifilm.com/app?pid=x>

Problema	Soluzione
Problemi con la connessione o il caricamento delle immagini su smartphone.	<ul style="list-style-type: none"> • Lo smartphone è troppo lontano: avvicinare i dispositivi (📖 210). • Dei dispositivi nelle vicinanze causano interferenze radio: allontanare la fotocamera e lo smartphone da forni a microonde o telefoni cordless (📖 210).
Impossibile caricare immagini.	<ul style="list-style-type: none"> • Lo smartphone è connesso a un altro dispositivo: lo smartphone e la fotocamera possono essere collegati a un solo dispositivo per volta. Terminare la connessione e riprovare (📖 210). • Sono presenti diversi smartphone nelle vicinanze: riprovare a eseguire il collegamento. La presenza di numerosi smartphone può rendere difficoltosa la connessione (📖 210). • L'immagine corrente è un filmato o è stata creata con un altro dispositivo e non può essere caricata su uno smartphone (📖 210).
Lo smartphone non visualizza immagini.	<p>Selezionare ON per IMPOST. CONNESS > IMPOST. WIRELESS > RIDIM. IMM. SMARTPHONE . Selezionare OFF aumenta il tempo necessario per caricare immagini più grandi; inoltre, alcuni telefoni potrebbero non visualizzare immagini superiori a certe dimensioni (📖 172).</p>

Varie

Problema	Soluzione
La fotocamera non risponde.	<ul style="list-style-type: none"> • Malfunzionamento temporaneo della fotocamera: rimuovere e reinserire la batteria (📖 30). • La batteria è scarica: caricare la batteria o inserire una batteria di ricambio completamente carica (📖 27). • La fotocamera è collegata a una rete LAN wireless: terminare la connessione. • I comandi sono bloccati: tenere premuto il pulsante MENU/OK per sbloccare i comandi (📖 5). • La ripresa con tethering in corso: i comandi della fotocamera non possono essere utilizzati mentre è in corso la ripresa con tethering. Scegliere un'altra modalità di funzionamento (📖 174).
La fotocamera non funziona come previsto.	Rimuovere e reinserire la batteria (📖 30). Se il problema persiste, contattare il proprio rivenditore FUJIFILM.
Nessun suono.	Regolare il volume (📖 151).
L'EVF non si accende.	L'EVF non è collegato correttamente: far scorrere l'EVF finché non scatta in posizione (📖 11).

Messaggi di avviso e display

I seguenti messaggi di avviso vengono visualizzati sul display.



Avviso	Descrizione
 (rosso)	Batteria scarica. Caricare la batteria o inserire una batteria di ricambio completamente carica.
 (lampeggia in rosso)	Batteria completamente scarica. Caricare la batteria o inserire una batteria di ricambio completamente carica.
!AF (visualizzato in rosso con quadro fuoco rosso)	La fotocamera non riesce a mettere a fuoco. Utilizzare il blocco di messa a fuoco su un altro soggetto alla stessa distanza, quindi ricomporre l'immagine.
Diaframma o tempi di posa visualizzati in rosso	Il soggetto è troppo chiaro o troppo scuro e l'immagine sarà sovraesposta o sottoesposta. Utilizzare il flash per avere ulteriore illuminazione quando si scattano foto di soggetti scarsamente illuminati.
ERRORE FUOCO ERRORE CONTROLLO LENTI SPEGNI E RIACCENDI LA FOTOCAMERA	Malf funzionamento della fotocamera. Spegner e quindi riaccendere la fotocamera. Se il messaggio non scompare, contattare un rivenditore FUJIFILM.
NESSUNA MEMORIA	L'otturatore può essere rilasciato solo quando è inserita una scheda di memoria. Inserire una scheda di memoria.
MEMORIA NON INIZIALIZZATA	<ul style="list-style-type: none">• La scheda di memoria non è formattata o è stata formattata in un computer o in un altro dispositivo: formattare la scheda di memoria utilizzando  IMPOSTAZIONE UTENTE > FORMATTA.• È necessario pulire i contatti della scheda di memoria: pulire i contatti con un panno morbido e asciutto. Se il messaggio viene ripetuto, formattare la scheda. Se il messaggio non scompare, sostituire la scheda.• Malf funzionamento della fotocamera: contattare un rivenditore FUJIFILM.
ERRORE OBIETTIVO	Spegner e la fotocamera, smontare l'obiettivo e pulire le superfici di montaggio, quindi rimontare l'obiettivo e accendere la fotocamera. Se il problema persiste, contattare un rivenditore FUJIFILM.

Avviso	Descrizione
ERRORE MEMORIA	<ul style="list-style-type: none"> • La scheda di memoria non è formattata per l'uso nella fotocamera: formattare la scheda. • I contatti della scheda di memoria devono essere puliti o la scheda di memoria è danneggiata: pulire i contatti con un panno morbido e asciutto. Se il messaggio viene ripetuto, formattare la scheda. Se il messaggio non scompare, sostituire la scheda. • Scheda di memoria non compatibile: utilizzare una scheda compatibile. • Malfunzionamento della fotocamera: contattare un rivenditore FUJIFILM.
MEMORIA PROTETTA	La scheda di memoria è bloccata. Sbloccare la scheda.
ATTENDERE	La scheda di memoria è formattata in modo errato. Utilizzare la fotocamera per formattare la scheda.
 MEMORIA PIENA	La scheda di memoria è piena e le immagini non possono essere salvate. Eliminare immagini o inserire una scheda di memoria con maggiore spazio libero.
ERRORE SCRITTURA	<ul style="list-style-type: none"> • Errore della scheda di memoria o errore di collegamento: reinserire la scheda di memoria o spegnere e quindi riaccendere la fotocamera. Se il messaggio non scompare, contattare un rivenditore FUJIFILM. • Memoria insufficiente per registrare altre immagini: eliminare immagini o inserire una scheda di memoria con maggiore spazio libero. • La scheda di memoria non è formattata: formattare la scheda di memoria.
NUM. FOTO PIENA	I numeri di fotogramma della fotocamera sono esauriti (il numero del fotogramma corrente è 999-9999). Formattare la scheda di memoria e selezionare AZZERA per  IMPOST. SALV. DATI > NUMERAZIONE . Scattare una foto per resettare la numerazione foto a 100-0001, quindi selezionare CONTINUA per NUMERAZIONE .

Avviso	Descrizione
ERRORE LETTURA	<ul style="list-style-type: none"> • Il file è danneggiato o non è stato creato con la fotocamera: il file non può essere visualizzato. • È necessario pulire i contatti della scheda di memoria: pulire i contatti con un panno morbido e asciutto. Se il messaggio viene ripetuto, formattare la scheda. Se il messaggio non scompare, sostituire la scheda. • Malfunzionamento della fotocamera: contattare un rivenditore FUJIFILM.
IMM. PROTETTA	È stato eseguito un tentativo di cancellare o ruotare un'immagine protetta. Rimuovere la protezione e riprovare.
IMP. TAGLIARE	L'immagine è danneggiata o non è stata creata con la fotocamera.
ERRORE FILE DPOF	Gli ordini di stampa possono contenere non più di 999 immagini. Copiare le immagini aggiuntive che si desiderano stampare su un'altra scheda di memoria e creare un secondo ordine di stampa.
IMPOSSIBILE RUOTARE	L'immagine selezionata non può essere ruotata.
🚫 IMPOSSIBILE RUOTARE	Impossibile ruotare i filmati.
DPOF NON IMPOSTAB.	Non è possibile stampare l'immagine utilizzando DPOF.
🚫 DPOF NON IMPOSTABILE	Non è possibile stampare i filmati utilizzando DPOF.
🚫 COMANDO NON ESEGUIBILE	La rimozione effetto occhi rossi non può essere applicata ai filmati.
🚫 COMANDO NON ESEGUIBILE	La rimozione occhi rossi non può essere applicata a immagini create con altri dispositivi.
!⚠️ (giallo)	Spegnerne la fotocamera e attendere che si raffreddi. La macchiettatura potrebbe aumentare nelle immagini scattate mentre è visualizzato questo avviso.
!🔥 (rosso)	Spegnerne la fotocamera e attendere che si raffreddi. Mentre viene visualizzato questo avviso, non è possibile registrare filmati, la macchiettatura potrebbe aumentare e le prestazioni, inclusa la velocità di avanzamento dei fotogrammi e la qualità di visualizzazione, potrebbero ridursi.

Capacità della scheda di memoria

Nella seguente tabella è mostrato il tempo di registrazione o il numero di immagini disponibili con diverse dimensioni di immagine. Tutti i dati sono approssimativi; la dimensione dei file varia in base alla scena registrata, generando notevoli variazioni nel numero di file memorizzabili. Il numero di esposizioni o la lunghezza rimanente potrebbero non diminuire a una frequenza uniforme.

Capacità		8 GB			16 GB		
		SUPER FINE	FINE	NORMAL	SUPER FINE	FINE	NORMAL
Foto	 4:3	254	381	607	524	785	1253
	RAW (NON COMPRESSI)	66			137		
	RAW (COMPRESSI LOSSLESS)	127			265		
Filmati	 1080/29.97P, 25P, 24P, 23.98P	26 minuti			54 minuti		
	 720/29.97P, 25P, 24P, 23.98P	51 minuti			105 minuti		

* Utilizzare una scheda UHS con velocità di classe 1 o superiore. I singoli filmati non possono superare 30 minuti di lunghezza.

 Anche se la registrazione del filmato continuerà senza interruzioni quando la dimensione del file raggiunge 4 GB, le successive sequenze verranno registrate in un file separato che deve essere visualizzato separatamente.

Specifiche

Sistema																	
Modello	FUJIFILM GFX 50S																
Numero del prodotto	FF160005																
Pixel effettivi	Circa 51,4 milioni																
Sensore immagine	Matrice Bayer 43,8 mm × 32,9 mm con filtro colori primari																
Supporti di memorizzazione	Schede di memoria SD/SDHC/SDXC consigliate da FUJIFILM																
Slot per le schede di memoria	Due slot per schede di memoria SD (compatibili con UHS-II)																
Sistema di file	Conforme agli standard Design Rule for Camera File System (DCF), Exif 2.3 e Digital Print Order Format (DPOF)																
Formato file	<ul style="list-style-type: none">• Immagini fisse: Exif 2.3 JPEG (compresso); RAW (formato originale RAF, non compresso o compresso utilizzando un algoritmo senza perdita di informazioni, software per usi speciali necessario); RAW+JPEG disponibile; TIFF (RGB)• Filmati: standard H.264 con audio stereo (MOV)• Audio (promemoria vocali): Suono stereo (WAV)																
Dimensioni imm.	<table><tbody><tr><td>L 4:3 (8256 × 6192)</td><td>S 4:3 (4000 × 3000)</td></tr><tr><td>L 3:2 (8256 × 5504)</td><td>S 3:2 (4000 × 2664)</td></tr><tr><td>L 16:9 (8256 × 4640)</td><td>S 16:9 (4000 × 2248)</td></tr><tr><td>L 1:1 (6192 × 6192)</td><td>S 1:1 (2992 × 2992)</td></tr><tr><td>L 65:24 (8256 × 3048)</td><td>S 65:24 (4000 × 1480)</td></tr><tr><td>L 5:4 (7744 × 6192)</td><td>S 5:4 (3744 × 3000)</td></tr><tr><td>L 7:6 (7232 × 6192)</td><td>S 7:6 (3504 × 3000)</td></tr><tr><td>RAW (8256 × 6192)</td><td>TIFF (8256 × 6192)</td></tr></tbody></table>	L 4:3 (8256 × 6192)	S 4:3 (4000 × 3000)	L 3:2 (8256 × 5504)	S 3:2 (4000 × 2664)	L 16:9 (8256 × 4640)	S 16:9 (4000 × 2248)	L 1:1 (6192 × 6192)	S 1:1 (2992 × 2992)	L 65:24 (8256 × 3048)	S 65:24 (4000 × 1480)	L 5:4 (7744 × 6192)	S 5:4 (3744 × 3000)	L 7:6 (7232 × 6192)	S 7:6 (3504 × 3000)	RAW (8256 × 6192)	TIFF (8256 × 6192)
L 4:3 (8256 × 6192)	S 4:3 (4000 × 3000)																
L 3:2 (8256 × 5504)	S 3:2 (4000 × 2664)																
L 16:9 (8256 × 4640)	S 16:9 (4000 × 2248)																
L 1:1 (6192 × 6192)	S 1:1 (2992 × 2992)																
L 65:24 (8256 × 3048)	S 65:24 (4000 × 1480)																
L 5:4 (7744 × 6192)	S 5:4 (3744 × 3000)																
L 7:6 (7232 × 6192)	S 7:6 (3504 × 3000)																
RAW (8256 × 6192)	TIFF (8256 × 6192)																
Supporto obiettivo	Supporto FUJIFILM G																
Sensibilità	<ul style="list-style-type: none">• Immagini fisse: sensibilità di uscita standard equivalente a ISO 100–12800 con incrementi di 1/3 EV; AUTO; sensibilità di uscita estesa equivalente a ISO 50, 25600, 51200 o 102400• Filmati: Sensibilità di uscita standard equivalente a ISO 200–6400 con incrementi di 1/3 EV																
Misurazione	Misurazione attraverso l'obiettivo (TTL) 256 segmenti; MULTI, SPOT, MEDIA, PONDERATO AL CENTRO																
Controllo esposizione	AE programmata (con cambio programma), AE a priorità di tempi, AE a priorità di diaframmi, esposizione manuale																
Compensazione dell'esposizione	<ul style="list-style-type: none">• Immagini fisse: -5 EV - +5 EV in incrementi di 1/3 EV• Filmati: -2 EV - +2 EV in incrementi di 1/3 EV																

Sistema

Tempo di posa	Modalità P	Altre modalità	Posa T	Posa B
OTTURATORE MECCANICO	Da 4 sec. a	Da 60 min. a	Da 60 min. a	Max. 60 min.
OTT. ELETT. SU PRIMA TEND.	$\frac{1}{4000}$ sec.	$\frac{1}{4000}$ sec.	$\frac{1}{4000}$ sec.	
OTTURATORE ELETTRONICO				Max. 60 min.
MECCANICO + ELETTRONICO	Da 4 sec. a	Da 60 min. a	Da 60 min. a	
OTT. ELETT. SU PRIMA TEND.+ELETT.	$\frac{1}{16000}$ sec.	$\frac{1}{16000}$ sec.	$\frac{1}{16000}$ sec.	

Continuo

- **Velocità avanzamento fotogrammi disponibili (JPEG):** 3,0 fps
- **Numero massimo approssimativo di scatti per sequenza:** 25



La frequenza fotogrammi varia con le condizioni di scatto e il numero di immagini registrate. Inoltre, la frequenza fotogrammi e il numero di foto per sequenza potrebbero variare a seconda del tipo di scheda di memoria utilizzata.

Messa a fuoco

- **Modalità:** AF singolo o continuo; messa a fuoco manuale con ghiera di messa a fuoco
- **Selezione area di messa a fuoco:** PUNTO SINGOLO, ZONA, WIDE/TRACKING
- **Sistema di messa a fuoco automatica:** TTL a rilevazione del contrasto

Bilanciamento bianco

Personalizzato 1, Personalizzato 2, Personalizzato 3, selezione temperatura di colore, auto, luce diretta del sole, ombra, luce diurna fluorescente, luce calda bianca fluorescente, luce fredda bianca fluorescente, luce a incandescenza, subacqueo

Autoscatto

Speinto, 2 sec., 10 sec.

Modalità flash

- **MODALITÀ:** MODALITÀ TTL (FLASH AUTO, STANDARD, SINCR. LENTA), MANUALE, MULTI, OFF
- **MODALITÀ SINCR.:** 1° PANNELLO, 2° PANNELLO, AUTO FP(HSS)
- **RIMOZ. OCCHI ROSSI:** FLASH+RIMOZIONE, FLASH, RIMOZIONE, OFF

Attacco flash alimentato









Slitta accessorio con contatti TTL; supporta velocità di sincronizzazione veloci fino a $\frac{1}{125}$ sec.

Contatto sincronizzazione

Contatto X; supporta velocità di sincronizzazione veloci fino a $\frac{1}{125}$ sec.

Terminale sync

Fornito

Sistema		
Mirino	Mirino elettronico intercambiabile EVF-GFX1 (in dotazione)	
Monitor LCD	<ul style="list-style-type: none"> • Monitor posteriore: LCD a colori touch screen da 3,2 pollici/8,1 cm, 2360k-punti con inclinazione in 3 direzioni • Monitor a spalla: 1,28 pollici/3,25 cm, monitor LCD memoria 128 × 128 punti 	
Filmati (con audio stereo)	 1080/29.97P	 720/29.97P
	 1080/25P	 720/25P
	 1080/24P	 720/24P
	 1080/23.98P	 720/23.98P
Terminali di ingresso/uscita		
Connettore microfono	Jack mini stereo con ø3,5 mm	
Cuffie	Jack mini stereo con ø3,5 mm	
Ingresso/uscita digitale	USB3.0 ad alta velocità; Connettore Micro USB (Micro-B)	
Uscita HDMI	Connettore Micro HDMI (tipo D)	
Connettore rilascio a distanza	ø2,5 mm mini jack a 3 poli	
CC IN	Fornito	

Alimentazione/altro

- Alimentazione**
- Batteria ricaricabile NP-T125 (in dotazione con la fotocamera)
 - Adattatore CA AC-15V (disponibile separatamente)

- Vita utile della batteria**
- **Tipo di batteria:** NP-T125
 - **Foto:** Il numero di fotogrammi varia a seconda dell'opzione selezionata per **AUTO POWER SAVE**:

Batteria fotocamera da sola		
AUTO POWER SAVE	LCD	EVF
ON	Circa 400	Circa 400
OFF	Circa 340	Circa 340

Con impugnatura batteria		
AUTO POWER SAVE	LCD	EVF
ON	Circa 800	Circa 800
OFF	Circa 660	Circa 660

- **Filmati:** la lunghezza della sequenza che può essere registrata varia in base alla modalità filmato:

Modalità	Durata effettiva della batteria per la registrazione di filmati	Durata batteria per la registrazione continua di filmati
	Circa 145 minuti	Circa 70 minuti

Standard CIPA, misurato in modalità **P**, utilizzando una batteria completamente carica (NP-T125), un obiettivo GF63mmF2.8 R WR e una scheda di memoria SD.

Nota: la durata della batteria varia in base al livello di carica della batteria e diminuisce in presenza di basse temperature.

Dimensioni fotocamera (L × A × P) 147,5 mm × 94,2 mm × 91,4 mm (41,6 mm escluse le sporgenze, misurato nella parte più sottile)

Peso fotocamera Circa 740 g, esclusa la batteria, gli accessori e la scheda di memoria

Peso al momento dello scatto Circa 825 g, incluse batteria e scheda di memoria

- Condizioni di funzionamento**
- **Temperatura:** da -10 °C a +40 °C (da +5 °C a +40 °C quando la batteria è in carica)
 - **Umidità:** da 10% a 80% (senza condensa)

Trasmettitore wireless

Standard	IEEE 802.11b/g/n (protocollo wireless standard)
Frequenza di funzionamento	2412 MHz–2462 MHz (11 canali)
Massima potenza di radiofrequenza (EIRP)	10,16 dBm
Protocolli di accesso	Infrastruttura

Mirino elettronico intercambiabile EVF-GFX1

Tipo	OLED
Dimensione	0,5 pollici/1,3 cm
Conteggio pixel	Circa 3,69 milioni di punti
Ingrandimento	0,85× con obiettivo 50 mm (formato 35 mm) all'infinito e regolazione diottrica impostata su $-1,0 \text{ m}^{-1}$
Angolo di visualizzazione diagonale	Circa 40° (angolo di visualizzazione orizzontale di circa 33°)
Regolazione diottrica	Da -4 a $+2 \text{ m}^{-1}$
Posizione di osservazione	Circa 23 mm
Dimensioni (L × A × P)	53,6 mm × 36,4 mm × 80,1 mm
Peso	Circa 95 g

Batteria ricaricabile NP-T125

Tensione nominale	10,8 V
Capacità nominale	1250 mAh
Temperatura di funzionamento	Da -10°C a $+40^\circ\text{C}$
Dimensioni (L × A × P)	36,0 mm × 54,4 mm × 26,0 mm
Peso	Circa 81 g

Caricabatterie BC-T125

Valutazione d'ingresso 100V – 240V CA, 50/60 Hz

Capacità ingresso 23 – 31 VA

Valutazione d'uscita 12,6V CC, 800 mA

Batterie supportate Batterie ricaricabili NP-T125

Tempo di ricarica Circa 140 minuti (+25 °C)

Temperatura di funzionamento Da +5 °C a +40 °C

Dimensioni (L × A × P) 71,4 mm × 97,0 mm × 34,2 mm, escluse le sporgenze

Peso Circa 120 g, esclusa la batteria

Peso e dimensioni variano secondo il Paese o la regione di vendita. Etichette, menu e altri display potrebbero differire da quelli effettivi della fotocamera.

 Specifiche ed esecuzione sono soggette a modifiche senza preavviso. FUJIFILM non si assume alcuna responsabilità per eventuali errori contenuti in questo manuale. L'estetica del prodotto potrebbe differire da quella descritta in questo manuale.

FUJIFILM

FUJIFILM Corporation

7-3, AKASAKA 9-CHOME, MINATO-KU, TOKYO 107-0052, JAPAN

http://www.fujifilm.com/products/digital_cameras/index.html

