

FUJIFILM

DIGITAL CAMERA

GFX 50sII

FF210001

Beginnershandleiding

Dank u voor uw aankoop van dit product. Zorg dat u deze handleiding leest en begrijpt voordat u de camera in gebruik neemt. Nadat u de handleiding hebt gelezen, bewaart u deze voor toekomstig gebruik.

De nieuwste versies van de producthandleidingen zijn beschikbaar op de onderstaande website.

<http://fujifilm-dsc.com/en-int/manual/>



De bovenstaande site, die gedetailleerde instructies en materiaal bevat die niet in deze handleiding worden behandeld, is toegankelijk vanaf een computer, smartphone of tablet. Het bevat ook informatie over de softwarelicentie.





Hoofdstukinhoudsopgave

1 Voordat u begint	1
2 Eerste stappen	33
3 Foto's maken en bekijken	49
4 Films opnemen en afspelen	83
5 Menulijst	89
6 Aansluitingen	107
7 Mededelingen	125



Inhoudsopgave

Meegeleverde accessoires	viii
Over deze handleiding	ix
Symbolen en conventies	ix
Terminologie.....	ix

1 Voordat U Begint **1**

Onderdelen van de camera	2
De serienummerplaat	5
Het klepje van de geheugenkaartsleuf (afneembaar)	5
De Scherpstellingstok (scherpstelhendel)	5
De modusschijf	6
De STILL/MOVIE-modusschakelaar.....	7
De DRIVE-knop	7
De Commandoschijven.....	8
Het Indicatielampje	9
Het LCD-scherm	10
De Oogschelp	11
De Zoeker Scherpstellen	11
Cameraschermen	12
De Elektronische Zoeker.....	12
Het LCD-scherm	14
Een Weergavemodus Kiezen	16
Schermhelderheid aanpassen.....	17
Schermrotatie.....	17
De DISP/BACK-knop.....	18
De dubbele weergave	19
De standaardweergave aanpassen.....	20
De secundaire LCD-monitor	22
De Menu's Gebruiken.....	25
De menu's.....	25
Een menutab selecteren	26
Touch screen modus	27
Opname-aanraaktoetsen.....	27
Touchscreen knoppen terugkijken.....	31

2 Eerste stappen 33

De draagriem bevestigen	34
Een lens bevestigen	35
De batterij plaatsen	36
Geheugenkaarten plaatsen	38
Twee kaarten gebruiken.....	39
De batterij opladen.....	40
De camera in- en uitschakelen	43
Basisinstellingen	44
Een andere taal kiezen.....	47
De tijd en datum veranderen.....	47

3 Foto's maken en bekijken 49

P-, S-, A- en M-modi	50
Modus P: Programma AE.....	50
Modus S: Sluiterprioriteit AE.....	51
Modus A: Diafragmaprioriteit AE.....	53
Modus M: Handmatige belichting.....	55
Aangepaste standen.....	58
Automatische scherpstelling	64
Scherpstelmodus.....	65
Automatische scherpstellingsopties (AF-Modus).....	66
Scherpstelpuntselectie.....	68
Handmatige scherpstelling	71
Scherpstelling controleren	72
Gevoeligheid.....	74
AUTO.....	75
Lichtmeting	76
Belichtingscorrectie.....	77
Scherpstellings-/belichtingsvergrendeling	78
Overige bedieningen	79
Foto's bekijken	80
Foto's wissen.....	81

4 Films opnemen en afspelen **83**

Films opnemen.....	84
Filminstellingen aanpassen	87
Films bekijken	88

5 Menulijst **89**

De opnamemenu's (Fotograferen)	90
INSTELLINGEN BEELDKWALITEIT.....	90
AF/MF INSTELLINGEN.....	91
OPNAME-INSTELLINGEN.....	93
FLITSINSTELLINGEN	94
De opnamemenu's (Films).....	95
FILMINSTELLINGEN	95
INSTELLINGEN BEELDKWALITEIT.....	96
AF/MF INSTELLINGEN.....	97
INSTELLING GELUID	98
INSTELLING TIJD CODE	98
Het afspeelmenu	99
De instellingenmenu's	100
GEBRUIKERSINSTELLINGEN	100
GELUID SET-UP	101
SCHERM SET-UP	101
TOETS-/SCHIJFINSTELLINGEN	103
STROOMBEHEER.....	104
OPSLAAN SET-UP	105
VERBINDING INSTELLING.....	106

6 Aansluitingen 107

HDMI-uitgang.....	108
Aansluiten op HDMI-apparaten.....	108
Fotograferen.....	109
Afspelen.....	109
Draadloze verbindingen (Bluetooth®, draadloos LAN/Wi-Fi)	110
Smartphones en tablets: FUJIFILM Camera Remote	110
Tether-opname: Capture One Pro Fujifilm/Adobe® Photoshop® Lightroom® Classic CC + FUJIFILM Tether Shooting Plug-in PRO for GFX/FUJIFILM X Acquire.....	112
Verbinden via USB.....	113
Tether-opname: Capture One Pro Fujifilm/Adobe® Photoshop® Lightroom® Classic CC + FUJIFILM Tether Shooting Plug-in PRO for GFX/FUJIFILM X Acquire/FUJIFILM Pixel Shift Combiner.....	116
Foto's kopiëren van een geheugenkaart naar een computer	117
Uw camera gebruiken als een webcam (FUJIFILM X Webcam)	117
RAW-afbeeldingen converteren: FUJIFILM X RAW STUDIO	118
Back-ups maken en herstellen van camera-instellingen (FUJIFILM X Acquire)	118
Verbinding maken met smartphones.....	119
instax SHARE printers.....	122
Een verbinding tot stand brengen	122
Foto's afdrukken.....	123

7 Mededelingen 125

Voor uw veiligheid	126
--------------------------	-----

Meegeleverde accessoires

Het volgende wordt bij de camera meegeleverd:

- NP-W235 oplaadbare batterij
- AC-5VJ Netstroomadapter
- Stekkeradapter
- USB-kabel (circa 0,6 m)
- Behuizingsdop (bevestigd aan de camera geleverd)
- Schouderriem
- Kabelbeschermer
- Flitsschoenkap (wordt bevestigd op de flitsschoen)
- *Beginnershandleiding* (deze handleiding)



De batterij is bij verzending uit de fabriek niet opgeladen. Laad de batterij en voor gebruik op (40).



- De meegeleverde stekkeradapter verschilt per land of regio.
- Bezoek de onderstaande website voor informatie over de software die beschikbaar is voor uw camera.

<https://fujifilm-x.com/support/compatibility/cameras/>

Over deze handleiding

Deze handleiding bevat instructies voor uw FUJIFILM GFX50S II digitale camera. Zorg dat u de inhoud heeft gelezen en begrijpt voordat u verder gaat.

Symbolen en conventies

In deze handleiding worden de volgende symbolen gebruikt:



Informatie die moet worden gelezen om schade aan het product te voorkomen.



Aanvullende informatie die tijdens het gebruik van het product van pas kan komen.



Pagina's waarop verwante informatie kan worden gevonden.

Menu's en andere teksten die op het scherm verschijnen worden **vetgedrukt** weergegeven. De afbeeldingen zijn alleen ter verduidelijking; tekeningen kunnen zijn vereenvoudigd, terwijl foto's niet noodzakelijk zijn gemaakt met het model van de camera die in deze handleiding wordt beschreven.

Terminologie

Er wordt naar de optionele SD-, SDHC- en SDXC-geheugenkaarten die de camera gebruikt om foto's op te slaan gerefereerd als "geheugenkaarten". De elektronische zoeker kan worden aangeduid als de "EVF" en het LCD-scherm als "LCD". Smartphones en tablets worden aangeduid als „smartphones“.

Voordat U Begint



Onderdelen van de camera

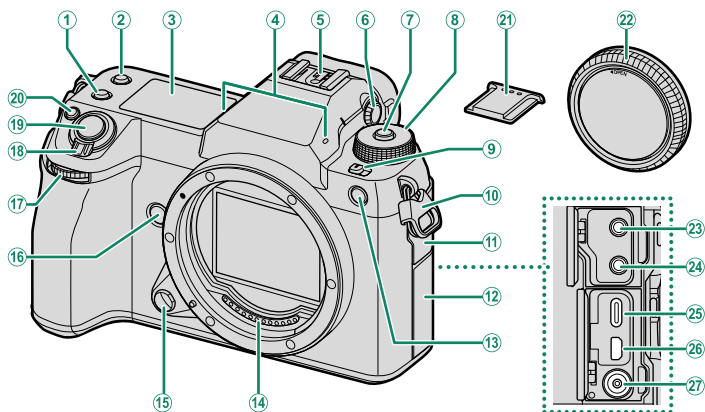

- | | |
|--|---------------------------------------|
| ① Fn2 -knop | ⑭ Signaalcontacten lens |
| ② Fn3 -knop | ⑮ Lensontgrendelingsknop.....35 |
| ③ Secundaire LCD-monitor.....22 | ⑯ Fn4 -knop |
| ④ Microfoon85 | ⑰ Voorste commandoschijf.....8 |
| ⑤ Flitsschoen | ⑱ ON/OFF -schakelaar43 |
| ⑥ Dioptrieregelaarsbediening.....11 | ⑲ Ontspanknop |
| ⑦ Schijfontgrendelingsknop.....50, 84 | ⑳ Fn1 -knop |
| ⑧ Modusschijf.....6 | ☑-knop (belichtingscorrectie)77 |
| ⑨ STILL/MOVIE -modusshakelaar.....7, 84 | ㉑ Flitsschoenkap |
| ⑩ Draagriemclip.....34 | ㉒ Behuizingsdop.....35 |
| ⑪ Connectorafdekking 1 | ㉓ Microfoonaansluiting85 |
| ⑫ Connectorafdekking 2 | ㉔ Hoofdtelefoonaansluiting |
| ⑬ AF-hulplicht | ㉕ USB-aansluiting (Type-C).....40 |
| Zelfontspannerlamp | ㉖ HDMI-micro-aansluiting (Type D) |
| Controlelampje | ㉗ Sync-terminal |

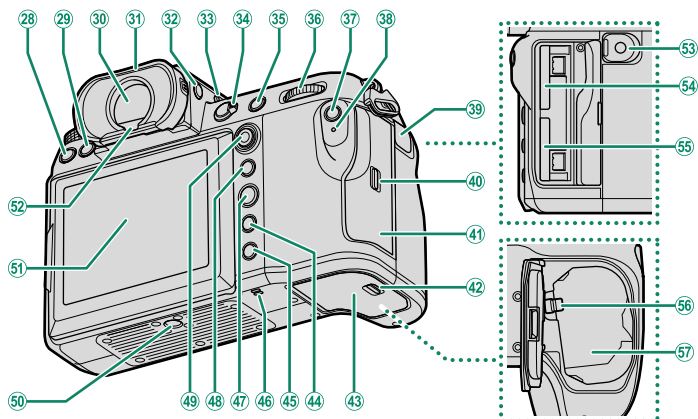

28	DRIVE -knop	7	43	Afdekkap voor het batterijkvak	36
29	☒ (verwijderen)-knop	81	44	DISP (display)/ BACK -knop	18
30	Elektronische zoeker (EVF)	12, 16, 17, 27	45	▶ (afspeel)-knop	80
31	Oogschelp (afsluitbaar)	11	46	Luidspreker	88
32	VIEW MODE -knop	16	47	MENU/OK -knop	25
33	Achtergrondlichtknop secundaire monitor	24	48	AEL (belichtingsvergrendeling)-knop	79
34	Keuzeknop scherpstelmodus	65	49	Scherpstellingstok (scherpstelhendel)	5, 68
35	AFON -knop	79	50	Statiefbevestiging	
36	Achterste commandoschijf	8	51	LCD-scherm	10, 14, 16
37	Q (snelmenu)-knop			Aanraakscherm	27
38	Indicatielampje	9	52	Oogsensor	16
	Controlelampje		53	Connector afstandsonspanner	57
39	Afstandsonspanner connectorafdekking	57	54	Geheugenkaartsleuf 2	38
40	Kapvergrendeling geheugenkaartsleuf	38	55	Geheugenkaartsleuf 1	38
41	Geheugenkaartsleufkap	5, 38	56	Batterijvergrendeling	37
42	Vergrendeling van afdekkap voor het batterijencompartiment	36	57	Batterijkvak	36

De Kabelbeschermer

Bevestig de bescherming zoals aangeduid om onbedoeld loskoppelen te voorkomen.

- 1 Plaats het lipje op de bescherming in de overeenkomstige sleuf op de camera.
- 2 Plaats de bescherming op de camera.
- 3 Draai de borgschroef vast.
- 4 Sluit de kabel aan en leid deze door de beschermer zoals afgebeeld.

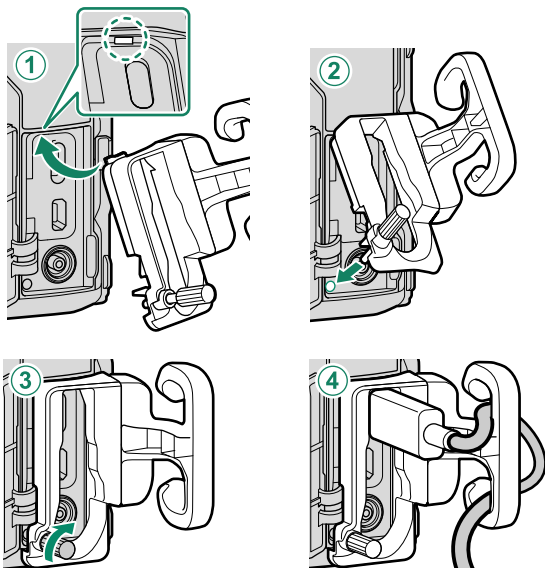

De serienummerplaat

Verwijder de serienummerplaat niet, deze geeft het CMIIT ID, het serienummer en andere belangrijke informatie weer.

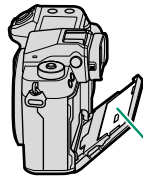

Serienummerplaat

Het klepje van de geheugenkaartsleuf (afneembaar)

De geheugenkaartsleufkap kan worden verwijderd door de binnenste vergrendeling omlaag te duwen. Verwijder de afdekking voor gemakkelijke toegang wanneer een camera-installatie is bevestigd of in andere situaties die het openen of sluiten van de afdekking bemoeilijken.

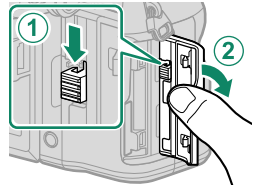

De Scherpstellingstok (scherpstelhendel)

Kantel of druk op de scherpstellingstok om het scherpstelgebied te selecteren. De scherpstellingstok kan ook worden gebruikt om de menu's te navigeren.

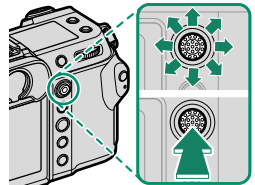

De modusschijf

Om een opnamestand te selecteren, draait u aan de modusschijf totdat het pictogram voor de gewenste modus op één lijn ligt met de index.

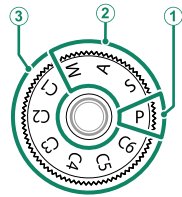

Modus	Beschrijving	
① P (PROGRAMMA AE)	Diafragma en sluitertijd kunnen worden aangepast met behulp van programmaver-schuiving.	50
② S (SLUITER AE) A (DIAFRAGMA AE) M (HANDMATIG)	Selecteer voor volledige controle over de camera-instellingen, inclusief diafragma (M en A) en/of sluitertijd (M en S).	51 53 55
③ C1/C2/C3/C4/C5/C6 (AANGEPAST 1/2/3/4/5/6)	Maak foto's met eerder opgeslagen instel-lingen.	58

! Draai alleen aan de modusschijf nadat u op de schijfontgrendeling hebt gedrukt om de schijf te ontspannen.

De STILL/MOVIE-modusschakelaar

Draai de **STILL/MOVIE**-modusschakelaar naar **STILL** om foto's te maken en naar **MOVIE** om filmpjes op te nemen.

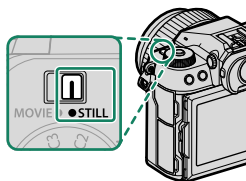

De DRIVE-knop

Druk op **DRIVE**-knop om de opname-instellingen aan te passen. De weergegeven opties variëren afhankelijk van de positie van **STILL/MOVIE**-modusschakelaar.

- Als u op de knop drukt wanneer **STILL** is geselecteerd, worden opties voor de drivemodus weergegeven.

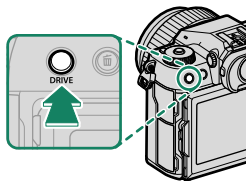







Modus	
	Enkele foto
	Seriemodus
	ISO BKT
	WITBALANS BKT

Modus	
	Bracketing
	Meervoudige belichting
	PIXELSHIFT MULTISHOT

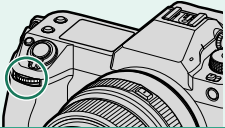
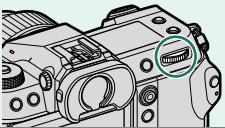
- Als u op de knop drukt wanneer **MOVIE** is geselecteerd, worden opties voor beeldsnelheid weergegeven.

De Commandoschijven

Draai aan of druk op de commandoschijven om:

	Voorste commandoschijf	Achterste commandoschijf
 		
  Draai	<ul style="list-style-type: none">• Selecteer menutabbladen of pagina's door menu's• Stel het diafragma bij^{1,2}• Bekijk andere foto's tijdens het afspelen	<ul style="list-style-type: none">• Markeer menu-items• Kies de gewenste combinatie van sluitertijd en diafragma (programmaverschuiving)• Kies een sluitertijd^{1,4}• Pas de belichtingscorrectie aan door op de -knop te drukken en aan de schijf te draaien¹• Pas instellingen in het snelmenu aan• Kies de grootte van het scherpstelkader• Zoom in of uit in volledige schermweergave• Zoom in of uit in meervoudige schermweergave
 Druk op	<ul style="list-style-type: none">• Schakel tussen diafragma en ISO-gevoeligheid²• Houd ingedrukt om de optie geselecteerd voor  TOETS-/SCHIJFINSTELLINGEN > COMMANDOSCHIJF INSTELLING in het  (setup)-menu te kiezen	<ul style="list-style-type: none">• Zoom in op het actieve scherpstelpunt³• Houd ingedrukt om de scherpstelweergave in handmatige scherpstelmodus te kiezen³• Zoom tijdens weergave in op het actieve scherpstelpunt

1 Kan worden gewijzigd met behulp van  **TOETS-/SCHIJFINSTELLINGEN > COMMANDOSCHIJF INSTELLING**.

2 Als de lens is voorzien van een diafragmaring met een „A”- of „C”-stand, moet de diafragmaring in de **A**- of **C**-stand staan.

3 Uitsluitend beschikbaar als **SCHERPSTELLOEP** is toegewezen aan een functietoets.

4 Alleen als een waarde anders dan auto is geselecteerd voor sluitertijd.

 De draairichting voor de commandoschijven kan worden geselecteerd met  **TOETS-/SCHIJFINSTELLINGEN > RICHTING COMMANDOSCHIJF**.

Het Indicatielampje

Camerastatus wordt weergegeven door het indicatielampje.

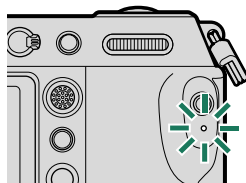

Indicatielampje	Camerastatus
Brandt groen	Scherpstelling vergrendeld.
Knippert groen	Scherpstellings- of korte sluitertijdwaarschuwing. Er kunnen foto's worden gemaakt.
Knippert groen en oranje	<ul style="list-style-type: none"> • Camera aan: Opnamebeelden, of beeld ter bevestiging weergegeven na opname met andere optie dan UIT geselecteerd voor SCHEM SET-UP > WEERGAVE (er kunnen extra foto's worden gemaakt). • Camera uit: Foto's naar een smartphone of tablet uploaden.*
Brandt oranje	Foto's nemen. Er kunnen momenteel geen extra foto's worden gemaakt.
Knippert oranje	Flitser laadt op; flitser zal niet flitsen als er een foto wordt gemaakt.
Knippert rood	Lens- of geheugenfout.

* Wordt alleen weergegeven als foto's zijn geselecteerd voor uploaden.

- Er kunnen ook waarschuwingen in het scherm verschijnen.
- Het indicatielampje blijft uit terwijl u uw oog tegen de zoeker houdt.
- De optie **FILMINSTELLINGEN > CONTROLELAMPJE** kan worden gebruikt om het lampje (indicator of AF-hulpverlichting) te kiezen dat brandt tijdens filmopnamen en of het lampje knippert of blijft branden.

Het LCD-scherm

Het LCD-scherm kan gekanteld worden voor beter zicht, maar wees voorzichtig om niet in aanraking te komen met de draden of om vingers of andere voorwerpen te beknellen achter het scherm. Het aanraken van de draden kan defecten in de camera veroorzaken.

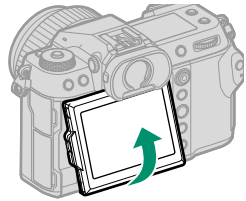

 De LCD-monitor functioneert ook als een touchscreen dat gebruikt kan worden voor:

- Touch-fotografie (📖 28)
- Scherpstelveldkeuze (📖 27)
- Functieselectie (📖 30)
- Geopt. filmbedien.  (📖 29)
- Afspelen (📖 31)

“Staande” (portret) stand

Bovendien kan het scherm worden gekanteld om foto's onder een hoge of lage hoek te maken wanneer de camera wordt gedraaid om foto's in “staande” (portret) stand te maken.

- Druk op de kantelontgrendeling en kantel het scherm zoals aangeduid in Figuur 1.
- Houd, om opnamen onder een hoge hoek te maken, de camera in de richting zoals aangeduid in Figuur 2.

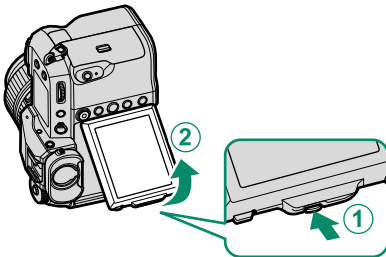

Figuur 1

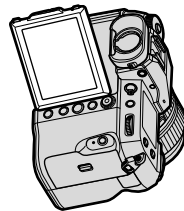

Figuur 2

De Oogschelp

Om de oogschelp te verwijderen, houd u de knoppen aan beide kanten ingedrukt en schuift u de oogschelp.

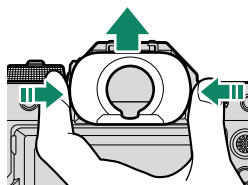

De Zoeker Scherpstellen

Als de indicators in de zoeker onscherp zijn, plaats dan uw oog tegen de zoeker en draai aan de dioptrieregelaar totdat de weergave scherp in beeld is.

Om de zoeker scherp te stellen:

- ① Til de dioptrieregelaar op.
- ② Draai aan de regelaar om de scherpstelling van de zoeker aan te passen.
- ③ Zet de regelaar terug in haar oorspronkelijke positie en zet vast.

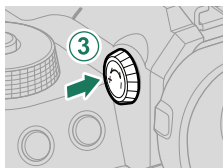
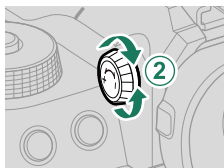
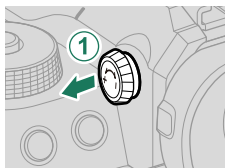

⚠ Til de regelaar op voor gebruik. Het niet in acht nemen van deze voorzorgsmaatregel kan voor een defect aan het product zorgen.

Cameraschermen

Deze sectie geeft een overzicht van de indicatoren die mogelijk worden weergegeven tijdens het fotograferen.

! Ter illustratie worden displays getoond met alle indicatoren brandend.

De Elektronische Zoeker

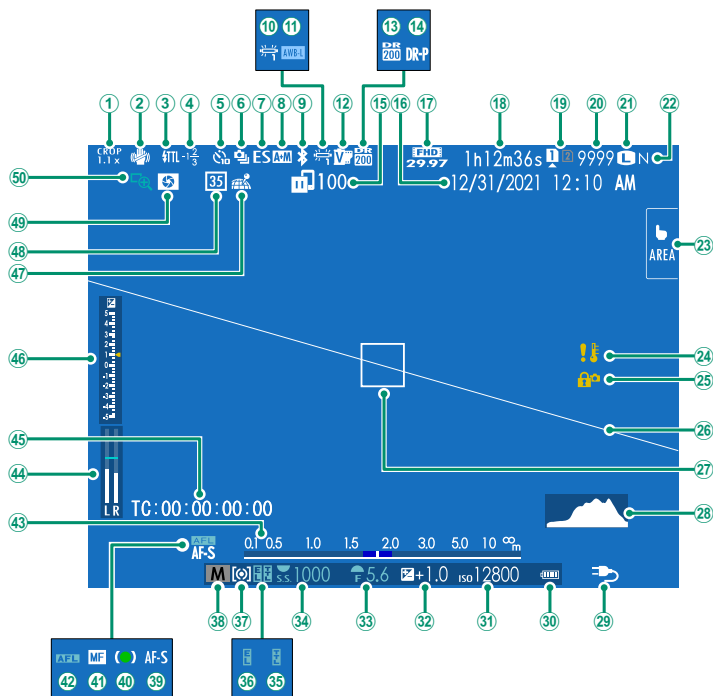

① Uitsnedefactor.....	95	②⑥ Virtuele horizon.....	21
② IS-modus ²	93	②⑦ Scherpstelkader.....	68, 78
③ Flitsmodus (TTL)		②⑧ Histogram.....	21
④ Flitscompensatie		②⑨ Voeding.....	42
⑤ Zelfontspannerindicator.....	93	③⑩ Batterijniveau	
⑥ Doorlopende modus		③① Gevoeligheid.....	74
⑦ Sluitertype.....	93	③② Belichtingscorrectie.....	77
⑧ AF+MF-indicator ²	92	③③ Diafragma.....	53, 55
⑨ Bluetooth AAN/UIT.....	106	③④ Sluiter tijd.....	51, 55
⑩ Witbalans.....	90	③⑤ TTL-vergrendeling.....	94
⑪ AWB-vergrendeling.....	103	③⑥ AE-vergrendeling.....	79, 103
⑫ Filmsimulatie.....	90	③⑦ Lichtmeting.....	76
⑬ Dynamisch bereik.....	90	③⑧ Opnamemodus.....	50
⑭ Prioriteit D-bereik.....	90	③⑨ Scherpstelmodus ²	65
⑮ Beeldoverdrachtstatus.....	106, 110	④⑩ Scherpstelindicator ²	65, 71
⑯ Datum en tijd.....	44, 47, 100	④① Handmatige scherpstelindicator ²	65, 71
⑰ Filmmodus.....	84, 95	④② AF-vergrendeling.....	79, 103
⑱ Beschikbare opnametijd/ verstreken opnametijd.....	85	④③ Afstandsindicator ²	72
⑲ Kaartsleufopties.....	39, 105	④④ Opnameniveau ²	98
⑳ Aantal beschikbare beelden ¹		④⑤ Tijdcode.....	98
㉑ Beeldgrootte.....	90	④⑥ Belichtingsindicator.....	55, 77
㉒ Beeldkwaliteit.....	90	④⑦ Downloadstatus locatiegegevens... 106, 110	
㉓ Touch screen modus.....	27, 92	④⑧ Modus 35mm-formaat.....	93
㉔ Temperatuurwaarschuwing		④⑨ Voorbeeld scherptediepte.....	72
㉕ Bedieningsvergrendeling ³	104	⑤⑩ Scherpstelloep.....	73, 92

1 Toont "9999" als er ruimte is voor meer dan 9999 beelden.

2 Niet weergegeven wanneer **AAN** is geselecteerd voor **SCHEM SET-UP > GROTE INDICAT.-MODUS (EVF)**.

3 Weergegeven wanneer bedieningselementen zijn vergrendeld door de knop **MENU/OK** ingedrukt te houden. De bedieningsvergrendeling kan worden beëindigd door de knop **MENU/OK** opnieuw ingedrukt te houden.

Het LCD-scherm

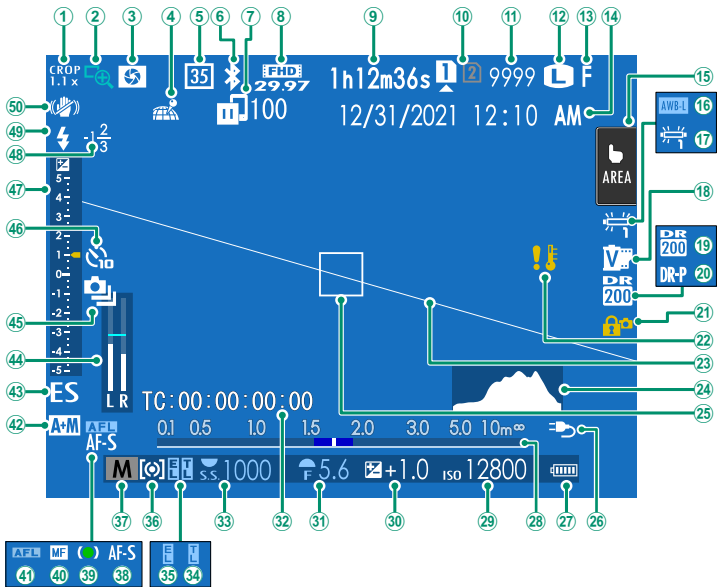

① Uitsnedefactor.....	95	②⑥ Voeding.....	42
② Scherpstelloep.....	73, 92	②⑦ Batterijniveau	
③ Voorbeeld scherptediepte.....	72	②⑧ Afstandsindicator ²	72
④ Downloadstatus locatiegegevens... 106, 110		②⑨ Gevoeligheid.....	74
⑤ Modus 35mm-formaat.....	93	③⑩ Belichtingscorrectie.....	77
⑥ Bluetooth AAN/UIT.....	106	③① Diafragma.....	53, 55
⑦ Beeldoverdrachtstatus.....	106, 110	③② Tijdcode.....	98
⑧ Filmmodus.....	84, 95	③③ Sluiter tijd.....	51, 55
⑨ Beschikbare opnametijd/ verstreken opnametijd.....	85	③④ TTL-vergrendeling.....	94
⑩ Kaartsleufopties.....	39, 105	③⑤ AE-vergrendeling.....	79, 103
⑪ Aantal beschikbare beelden ¹		③⑥ Lichtmeting.....	76
⑫ Beeldgrootte.....	90	③⑦ Opnamemodus.....	50
⑬ Beeldkwaliteit.....	90	③⑧ Scherpstelmodus ²	65
⑭ Datum en tijd.....	44, 47, 100	③⑨ Scherpstelindicator ²	
⑮ Touch screen modus ³	27, 92	④⑩ Handmatige scherpstelindicator ²	65, 71
⑯ AWB-vergrendeling.....	103	④① AF-vergrendeling.....	79, 103
⑰ Witbalans.....	90	④② AF+MF-indicator ²	92
⑱ Filmsimulatie.....	90	④③ Sluiter type.....	93
⑲ Dynamisch bereik.....	90	④④ Opnameniveau ²	98
⑳ Prioriteit D-bereik.....	90	④⑤ Doorlopende modus	
㉑ Bedieningsvergrendeling ⁴	104	④⑥ Zelfontspannerindicator.....	93
㉒ Temperatuurwaarschuwing		④⑦ Belichtingsindicator.....	55, 77
㉓ Virtuele horizon.....	21	④⑧ Flitscompensatie	
㉔ Histogram.....	21	④⑨ Flitsmodus (TTL)	
㉕ Scherpstelkader.....	68, 78	⑤⑩ IS-modus ²	93

1 Toont "9999" als er ruimte is voor meer dan 9999 beelden.

2 Niet weergegeven wanneer **AAN** is geselecteerd voor **SCHEM SET-UP > GROTE INDICAT.-MODUS (LCD)**.



3 Camerafuncties zijn ook toegankelijk via aanraaktoetsen.

4 Weergegeven wanneer bedieningselementen zijn vergrendeld door de knop **MENU/OK** ingedrukt te houden. De bedieningsvergrendeling kan worden beëindigd door de knop **MENU/OK** opnieuw ingedrukt te houden.

Een Weergavemodus Kiezen

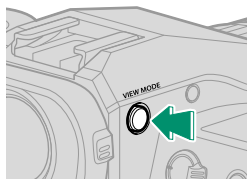
Druk op de **VIEW MODE**-knop om door de volgende weergavemodi te bladeren.



Optie	Beschrijving
 OOGSENSOR	De zoeker schakelt in en het LCD-scherm schakelt uit als u uw oog naar de zoeker beweegt; als u uw oog weghaalt, schakelt de zoeker weer uit en het LCD-scherm weer in.
EVF ONLY	Zoeker aan, LCD-scherm uit.
LCD ONLY	LCD-scherm aan, zoeker uit.
EVF ONLY + 	Als u uw oog naar de zoeker brengt, schakelt de zoeker in; uw oog weghalen schakelt deze uit. Het LCD-scherm blijft uit.
 OOGSENSOR + LCD-BEELDWEERGAVE	Uw oog tegen de zoeker plaatsen tijdens het fotograferen schakelt de zoeker in, maar het LCD-scherm wordt gebruikt voor de weergave van beelden zodra u na het fotograferen uw oog van de zoeker verwijdert. De opties geselecteerd voor SCHEM SET-UP > WEERGAVE zijn van toepassing voor de weergave op het LCD-scherm.

De Oogsensor

- De oogsensor reageert mogelijk op andere objecten dan uw oog of op licht dat direct op de sensor schijnt.
- De oogsensor wordt uitgeschakeld terwijl de LCD-monitor wordt gekanteld.

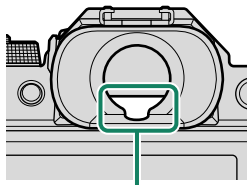

Oogsensor

Schermhelderheid aanpassen

De helderheid en verzadiging van de zoeker en het LCD-scherm kunnen worden aangepast met behulp van de items in het **SCHEM SET-UP**-menu. Kies **EVF-HELDERHEID** of **EVF KLEUR** om de helderheid of verzadiging van de zoeker aan te passen, **LCD-HELDERHEID** of **LCD KLEUR** om hetzelfde te doen voor het LCD-scherm.

Schermrotatie

Als **AAN** is geselecteerd voor **SCHEM SET-UP > AUTOROTATIE DISPLAYS**, draaien de indicatoren in de zoeker en het LCD-scherm automatisch om zich aan de richting van de camera aan te passen.

De DISP/BACK-knop

De **DISP/BACK**-knop regelt het weergeven van de indicatoren in de zoeker en op het LCD-scherm.

Indicatoren voor de EVF en LCD moeten apart worden geselecteerd. Om de EVF-weergave te kiezen, plaats u uw oog op de zoeker terwijl u de **DISP/BACK**-knop gebruikt.

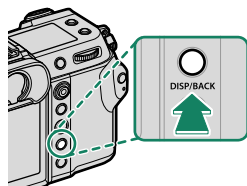

Zoeker

Volledig scherm

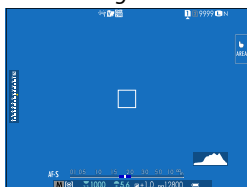

Volledig scherm (geen indicators)

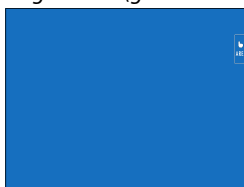

Dubbele weergave (alleen handmatige scherfstelmodus)

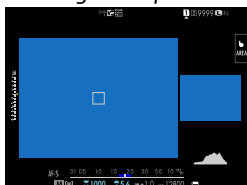

Standaardindicatoren

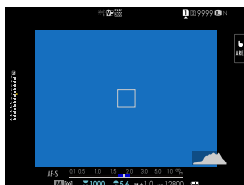

Standaard (geen indicators)



LCD-scherm

Standaardindicatoren

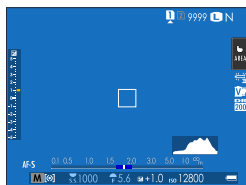

Geen indicatoren

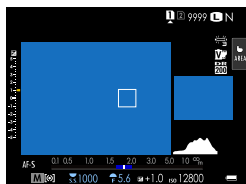

Dubbele weergave (alleen handmatige scherpstelmodus)



Infoscherm

De dubbele weergave

De dubbele weergave bestaat uit een groot volledig scherm en een kleinere close-up van het scherpstelgebied.

De standaardweergave aanpassen

Om de items getoond in de standaardindicatorweergave te kiezen:

1 Geef standaardindicatoren weer.

Gebruik de **DISP/BACK**-knop om standaardindicatoren weer te geven.

2 Selecteer **DISP. INST. OP MAAT**.

Selecteer **SCHEM SET-UP > DISP. INST. OP MAAT** in het instellingenmenu.

3 Kies items.

Markeer items en druk op **MENU/OK** om te selecteren of te deselecteren.

Item	Standaard		Item	Standaard	
	STILL	MOVIE		STILL	MOVIE
COMPRICHTL.	<input type="checkbox"/>	<input type="checkbox"/>	DOORLOPENDE MODUS	<input checked="" type="checkbox"/>	–
ELEKTR. WATERPAS	<input type="checkbox"/>	<input type="checkbox"/>	DUAL BEELDSTABILISATIEMOD.	<input checked="" type="checkbox"/>	<input checked="" type="checkbox"/>
FOCUSFRAME	<input checked="" type="checkbox"/>	<input checked="" type="checkbox"/>	TOUCH SCREEN MODUS	<input checked="" type="checkbox"/>	<input checked="" type="checkbox"/>
AF-AFSTANDSINDICATOR	<input type="checkbox"/>	<input type="checkbox"/>	WITBALANS	<input checked="" type="checkbox"/>	<input checked="" type="checkbox"/>
MF-AFSTANDSINDICATOR	<input checked="" type="checkbox"/>	<input checked="" type="checkbox"/>	FILMSIMULATIE	<input checked="" type="checkbox"/>	<input checked="" type="checkbox"/>
HISTOGRAM	<input type="checkbox"/>	<input type="checkbox"/>	DYNAMISCH BEREIK	<input checked="" type="checkbox"/>	–
LIVEWEERG. HOOGTEPUNTALARM	<input type="checkbox"/>	<input type="checkbox"/>	REST. BEELDJES	<input checked="" type="checkbox"/>	–
OPNAMEMODUS	<input checked="" type="checkbox"/>	<input checked="" type="checkbox"/>	BEELDFORM/-KWALITEIT	<input checked="" type="checkbox"/>	–
DIAFR/S-SNELHEID/ISO	<input checked="" type="checkbox"/>	<input checked="" type="checkbox"/>	FILMMODUS & OPNAMETIJD	–	<input checked="" type="checkbox"/>
INFORMATIE-ACHTERGROND	<input checked="" type="checkbox"/>	<input checked="" type="checkbox"/>	MODUS 35mm-FORMAAT	<input checked="" type="checkbox"/>	–
Belichtingscomp. (Getal)	<input type="checkbox"/>	<input type="checkbox"/>	OPDRACHT BEELDOVERDRACHT	<input checked="" type="checkbox"/>	<input checked="" type="checkbox"/>
Belichtingscomp. (Schaal)	<input checked="" type="checkbox"/>	<input checked="" type="checkbox"/>	MICROFOONGELUID	–	<input checked="" type="checkbox"/>
FOCUSMODUS	<input checked="" type="checkbox"/>	<input checked="" type="checkbox"/>	BEGELEIDINGSBERICHT	<input checked="" type="checkbox"/>	<input checked="" type="checkbox"/>
LICHTMEETSYSTEEM	<input checked="" type="checkbox"/>	<input checked="" type="checkbox"/>	ACCUNIVEAU	<input checked="" type="checkbox"/>	<input checked="" type="checkbox"/>
SLUITERTYPE	<input checked="" type="checkbox"/>	–	FRAMINGKADER	<input type="checkbox"/>	<input type="checkbox"/>
FLITSLICHT	<input checked="" type="checkbox"/>	–			

4 Druk op **DISP/BACK** om de wijzigingen op te slaan.

5 Druk op **DISP/BACK** zoals nodig om terug te keren naar de opnameweergave.

Virtuele Horizon

Als u **ELEKTR. WATERPAS** selecteert, wordt de virtuele horizon weergegeven. De camera is waterpas als de twee lijnen over elkaar liggen. Houd er rekening mee dat de virtuele horizon mogelijk niet wordt weergegeven als de camera lens naar boven of naar beneden wordt gericht. Voor een 3D-weergave (aangeduid), drukt u op de functieknop waaraan **ELEKTR. WATERPAS** is toegewezen.

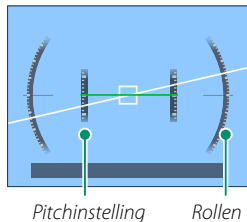

Framingkader

Schakel **FRAMINGKADER** in om de randen van het beeld makkelijker zichtbaar te maken tegen donkere achtergronden.

Histogrammen

Histogrammen geven de verdeling van de tinten in de foto weer. De horizontale as geeft de helderheid weer, de verticale as het aantal pixels.

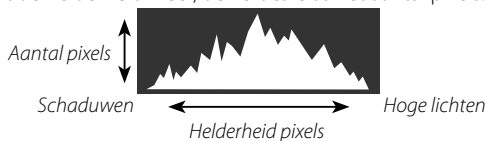

- **Optimale belichting:** Pixels zijn als een gelijkmatige kromme verdeeld over alle tinten.
- **Overbelicht:** Pixels bevinden zich in groepjes aan de rechterzijde van de grafiek.
- **Onderbelicht:** Pixels bevinden zich in groepjes aan de linkerkant van de grafiek.

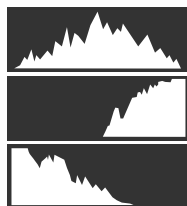

Voor het bekijken van afzonderlijke RGB-histogrammen en een scherm met delen van het beeld die bij de huidige instellingen overbelicht worden, geschoven over het beeld dat door het objectief te zien is, drukt u op de functietoets waaraan **HISTOGRAM** is toegewezen.

- 1 Overbelichte gebieden knippen
- 2 RGB-Histogrammen

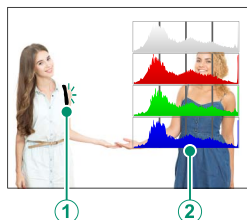

De secundaire LCD-monitor

De instellingen die kunnen worden weergegeven op de secundaire LCD-monitor zijn onder andere sluitertijd, diafragma en ISO-gevoeligheid.

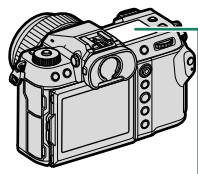

Secundaire LCD-monitor

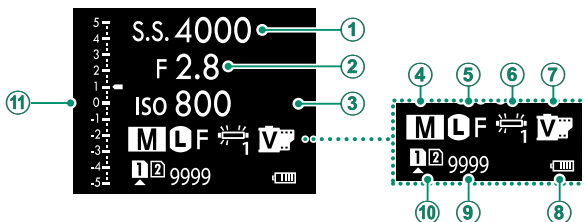

Standaard

① SLUITERSNELHEID	⑦ FILMSIMULATIE
② DIAFRAGMA	⑧ BATTERIJNIVEAU
③ ISO	⑨ R. FRAME
④ OPNAMEMODUS	⑩ SLEUFOPTIES
⑤ BEELDFORM/-KWALITEIT	⑪ Schl
⑥ WITBALANS	

De instellingen die worden weergegeven kunnen worden geselecteerd met behulp van **SCHERM SET-UP** > **INSTELLING SUBMONITOR**.

Bladeren door de indicatoren op de secundaire LCD-monitor

De indicatoren weergegeven op de secundaire LCD-monitor wijzigen telkens wanneer de modusknop op de secundaire LCD-monitor wordt ingedrukt.

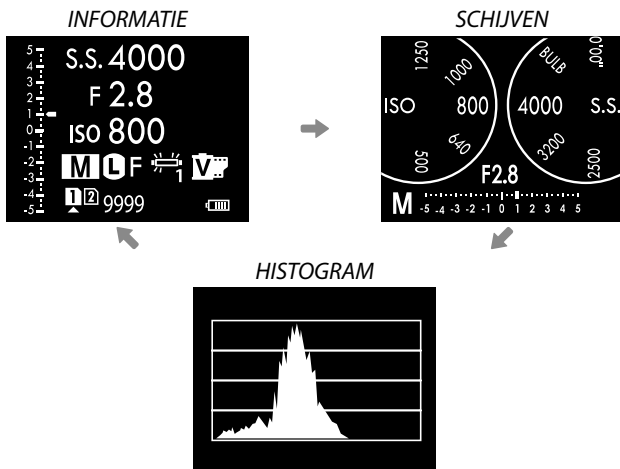
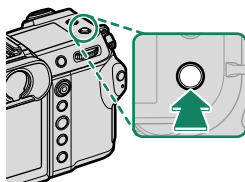

De achtergrondlichtknop secundaire monitor

Om het achtergrondlicht van de secundaire LCD-monitor in te schakelen als u de secundaire LCD-monitor te donker vindt om te kunnen lezen, drukt u op de achtergrondlichtknop secundaire monitor. Druk nogmaals op de knop om het achtergrondlicht uit te schakelen.

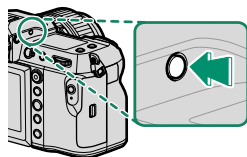

Achtergrondkleur

De achtergrondkleur (zwart of wit) voor de secundaire LCD-monitor kan worden geselecteerd met behulp van de optie **SCHEM SET-UP > ACHTERGR.KLEUR SUBMONITOR** in het **(setup)** menu. Merk op dat een witte achtergrond wordt weergegeven wanneer de achtergrondverlichting van de secundaire LCD-monitor aan is.





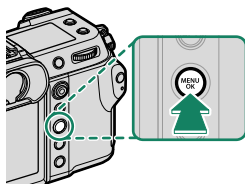



De Menu's Gebruiken

Druk op **MENU/OK** om de menu's weer te geven.

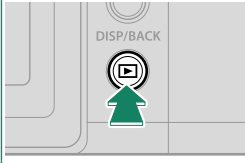

De menu's

Tijdens fotografie, het opnemen van filmpjes en het afspelen worden er verschillende menu's weergegeven.

<p>Opname</p>	 <p>STILL/MOVIE-modusschakelaar gedraaid naar STILL</p>	  <p>1/3 INSTELLINGEN BEELDQUALITEIT BEELDGROOTTE BEELDQUALITEIT RAW OPNAME FILMSIMULATIE MONOCHROOM KLEUR KORRELEFFECT CHROOM KLEUREFFECT KLEUR CHROOM FX BLAUW BACK VERLATEN</p>
<p>Opname</p>	 <p>STILL/MOVIE-modusschakelaar gedraaid naar MOVIE</p>	  <p>1/2 FILMSTELLINGEN FILMODUS VERGR. BIJSN. FILM REP FULL HD FILM-UITVOER HDMI-UITGANG INFODISPLAY HDMI REC-BEDIENING LICHTMEETSISTEEM BEELDSTABIL.-MODUS BOOST BEELDSTABIL.MOD BACK VERLATEN</p>
<p>Afspelen</p>	 <p><i>Tijdens afspelen</i></p>	  <p>1/3 MENU VOOR HERBEKIJKEN WISSELSLEUF RAW-CONVERSIE WISSEN TGLK WISSI(RAW SL1/JPG SL2) BEELDUITSNEDE NIEUW FORMAAT BEVEILIGEN FOTO DRAAIEN BACK VERLATEN</p>

Een menutab selecteren

Om in de menu's te navigeren:

- 1 Druk op **MENU/OK** om de menu's weer te geven.

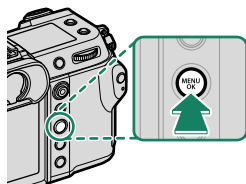

- 2 Druk de scherpstellingstok (scherpstelhendel) naar links om het tabblad voor het huidige menu te markeren.



Tabblad

- 3 Duw de scherpstellingstok omhoog of omlaag om het tabblad met het gewenste item te markeren.
- 4 Duw de scherpstellingstok naar rechts om de cursor in het menu te plaatsen.

 Gebruik de voorste commandoschijf om menutabbladen te selecteren of door menu's te bladeren en de achterste commandoschijf om menu-items te markeren.

Touch screen modus

De LCD-monitor functioneert ook als een touchscreen.

Opname-aanraaktoetsen

Selecteer, om aanraakbedieningen in te schakelen, **AAN** voor **TOETS-/SCHIJFINSTELLINGEN > TOUCH SCREEN INSTELLINGEN > INSTELL. AANRAAKSCHERM.**

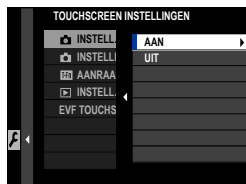

EVF

De LCD-monitor kan worden gebruikt om het scherpstelveld te selecteren terwijl foto's worden gekadreed in de elektronische zoeker (EVF). Gebruik **TOETS-/SCHIJFINSTELLINGEN > TOUCH SCREEN INSTELLINGEN > EVF TOUCHSCREENGEBD INST.** om het gebied van de monitor te kiezen dat voor aanraakbedieningen wordt aangewend.

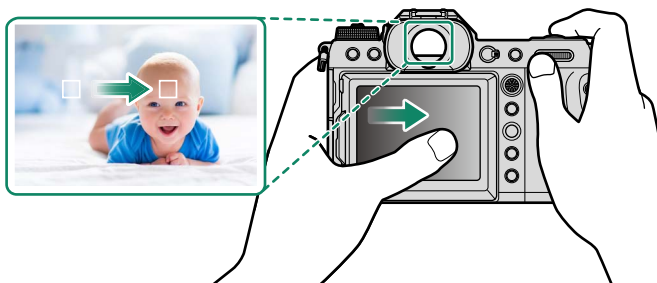

Als **GEZICHTSSELECTIE**  is ingeschakeld wanneer **GEZICHTSHERKENNING AAN** wordt geselecteerd voor **AF/MF INSTELLINGEN > INST. GEZICHTS-/OOGHERKEN.**, kan het gezicht dat wordt gebruikt voor de scherpstelling worden geselecteerd met behulp van de aanraakbediening.

LCD-scherm

De uitgevoerde bewerking kan worden geselecteerd door op de touchscreenmodus indicator op het scherm te tikken. Aanraakbedieningen kunnen worden gebruikt voor de volgende bewerkingen:

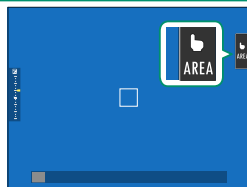

Modus	Beschrijving
 AF ↓ ↑  AF OFF	<ul style="list-style-type: none">In scherpstelmodus S (AF-S) stelt de camera scherp wanneer u op uw onderwerp in de weergave tikt. De scherpstelling vergrendelt bij de huidige afstand totdat u op het pictogram AF OFF tikt.In scherpstelmodus C (AF-C) start de camera met scherpstellen wanneer u op uw onderwerp in de weergave tikt. De camera blijft de scherpstelling aanpassen voor veranderingen in de afstand tot het onderwerp totdat u op het pictogram AF OFF tikt.In handmatige scherpstelmodus (MF) kunt u op de weergave tikken om op het geselecteerde onderwerp scherp te stellen met behulp van autofocus.
 GEBIED	Tik om een punt voor de scherpstelstand of zoom te selecteren. Het scherpstelkader zal zich verplaatsen naar het geselecteerde punt.
 UIT	Aanraakbedieningen uitgeschakeld.

 Verschillende aanraakbedieningen worden gebruikt tijdens scherpstelzoom.



-  Om de aanraaktoetsen uit te schakelen en de touchscreenmodusindicator te verborgen, selecteert u **UIT** voor  **TOETS-/SCHIJFINSTELLINGEN** > **TOUCH SCREEN INSTELLINGEN** >  **INSTELL. AANRAAKSCHERM**.
- De aanraaktoetsinstellingen kunnen worden aangepast met behulp van  **AF/MF INSTELLINGEN** >  **TOUCH SCREEN MODUS**.

GEOPT. FILMBEDIEN.

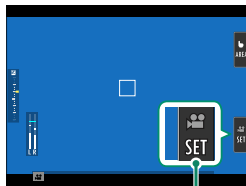
Het selecteren van **AAN** voor **FILMINSTELLINGEN > GEOPT. FILMBEDIEN.**  of het tikken op de geopt. filmmodus-knop in de opname-display optimaliseert de commandoknoppen en tiptoetsen voor filmopname. Dit kan worden gebruikt om te voorkomen dat camerageluiden worden opgenomen tijdens het filmen.



Geopt. filmmodus-knop

- SLUITERTIJD
- DIAFRAGMA
- COMPENSATIE BELICHTING
- ISO
- AANP. INTERN MIC.-NIVEAU/
AANP. EXTERN MIC.-NIVEAU
- WINDFILTER
- VOLUME HOOFDTELEFOON
-  FILMSIMULATIE
-  WITBALANS
-  BEELDSTABIL.-MODUS
-  BOOST BEELDSTABIL.MOD

-  • Door geopt. filmbedien. in te schakelen, wordt de diafragmaring uitgeschakeld.
- Wanneer de geopt. filmbedien. is ingeschakeld, kan de modusknop voor geopt. filmbedien. worden gebruikt om de opname-instellingen te wijzigen of de geopt. filmbedien. uit te schakelen.

Aanraakfunctie

Functies kunnen aan de volgende veegbewegingen worden toegewezen op eenzelfde manier als de functieknoppen:

- Veeg omhoog: **T-Fn1**
- Veeg naar links: **T-Fn2**
- Veeg naar rechts: **T-Fn3**
- Veeg omlaag: **T-Fn4**

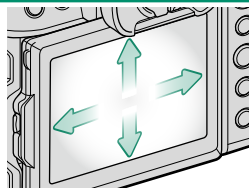

- In sommige gevallen geven aanraakveegbewegingen een menu weer; tik om de gewenste optie te selecteren.

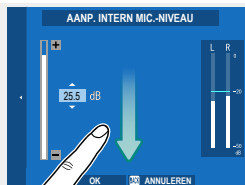

- Aanraakfunctiebewegingen zijn standaard uitgeschakeld. Om aanraakfunctiebewegingen in te schakelen, selecteer **AAN** voor **TOETS-/SCHIJFINSTELLINGEN > TOUCH SCREEN INSTELLINGEN > T-Fn AANRAAKFUNCTIE**.

Touchscreen knoppen terugkijken

Als AAN is geselecteerd voor **TOETS-/SCHIJFINSTELLINGEN > TOUCH SCREEN INSTELLINGEN > INSTELL. AANRAAKSCHERM**, kunnen aanraaktoetsen worden gebruikt voor de volgende afspelbewerkingen:

- **Veeg:** Veeg uw vinger langs het scherm om andere foto's te bekijken.



- **Zoom:** Plaats twee vingers op het scherm en beweeg ze uit elkaar om in te zoomen.



- **Knijp:** Plaats twee vingers op het scherm en beweeg ze naar elkaar toe om uit te zoomen.



Foto's kunnen uitgezoomd worden tot de gehele afbeelding zichtbaar is, maar niet verder dan dat.

- **Dubbele klik:** Tik twee keer op de weergave om op het scherpstelpunt in te zoomen.



- **Blader:** Bekijk andere delen van de foto tijdens terugspiegelzoom.



Eerste stappen

2

De draagriem bevestigen

Bevestig de draagriem.

Bevestig de draagriem aan de twee draagriemclips zoals hieronder aangeduid.

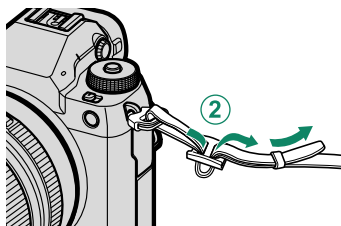
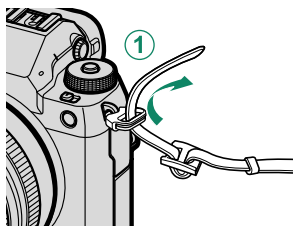

 Zorg ervoor dat de draagriem goed vastzit om te voorkomen dat de camera valt.

Een lens bevestigen

De camera kan gebruikt worden met lenzen voor het FUJIFILM G-bevestigingspunt.

Verwijder de behuizingsdop van de camera en de achterste dop van de lens. Plaats de lens op het bevestigingspunt, houd de markering op de lens en de camera op één lijn (1) en draai vervolgens aan de lens totdat deze op zijn plaats klikt (2).

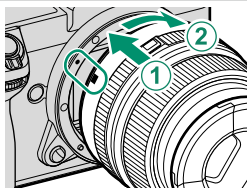

- ⚠️ • Zorg dat stof of andere vreemde materialen niet in de camera komt bij het bevestigen van lenzen.
- Let op dat u de interne delen van de camera niet aanraakt.
- Draai aan de lens tot deze goed vastklikt.
- Druk niet op de ontspanknop van de lens tijdens het bevestigen van de lens.

Lenzen verwijderen

Schakel, om de lens te verwijderen, de camera uit en druk vervolgens op de ontgrendelingsknop (1) van de lens en draai aan de lens zoals aangeduid (2).

- ⚠️ • Om te voorkomen dat stof zich ophoopt op de lens of in de camera, plaatst u de lenskappen en de behuizingsdop van de camera terug wanneer de lens niet is bevestigd.

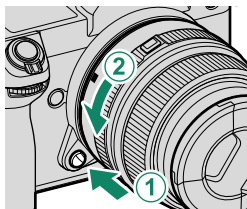

Lenzen en andere optionele accessoires

De camera kan gebruikt worden met lenzen en accessoires voor het FUJIFILM G-bevestigingspunt.

- ⚠️ • Neem de volgende voorzorgsmaatregelen in acht bij het bevestigen of verwijderen (verwisselen) van lenzen.
- Controleer of er geen stof of andere vreemde materialen op de lenzen aanwezig is.
- Wissel lenzen niet in direct zonlicht of onder een heldere lichtbron. Licht dat rechtstreeks in de binnenkant van de camera is gericht, kan storingen veroorzaken.
- Bevestig de lensdoppen voordat lenzen worden verwisseld.
- Raadpleeg de gebruiksaanwijzing die bij het objectief werd geleverd voor informatie over het gebruik.

De batterij plaatsen

Plaats de batterij in de camera zoals hieronder beschreven.

1 Open de kap van het batterijvak.

Schuif de vergrendeling van het klepje van het batterijcompartiment zoals getoond en open het klepje.



- Open de kap van het batterijvak niet wanneer de camera is ingeschakeld. Het niet in acht nemen van deze voorzorgsmaatregel kan beschadiging van fotobestanden of geheugenkaarten tot gevolg hebben.
- Gebruik niet te veel kracht wanneer u de kap van het batterijvak opent of sluit.

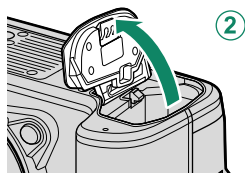
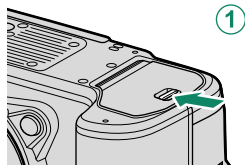

2 Plaats de batterij zoals afgebeeld.



- Plaats de batterij in de aangegeven richting. *Oefen geen kracht uit of probeer niet de batterij achterstevoren of ondersteboven te plaatsen.*
- Controleer of de batterij stevig vastzit.

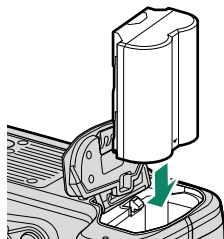

3 Sluit de kap van het batterijvak. Sluit en vergrendel de kap.

⚠ Als de kap niet dicht kan, controleert u of de batterij in de juiste richting is geplaatst. Probeer de kap niet dicht te forceren.

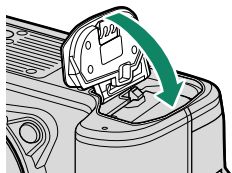

De batterij verwijderen

Voordat u de batterij verwijdert, *schakelt u de camera uit* en opent u de kap van het batterijencompartiment.

Druk de batterijvergrendeling opzij en laat de batterij uit de camera glijden zoals getoond om de batterij te verwijderen.

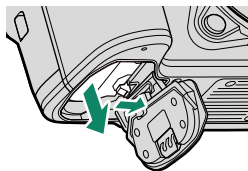

⚠ De batterij kan warm worden bij gebruik in omgevingen met hoge temperaturen. Wees voorzichtig bij het verwijderen van de batterij.

Geheugenkaarten plaatsen

Foto's worden opgeslagen op geheugenkaarten (afzonderlijk verkrijgbaar).

 De camera kan worden gebruikt met twee kaarten, één in elk van de twee sleuven.

1 Open de kap van de geheugenkaartsleuf.

Ontgrendel en open de kap.

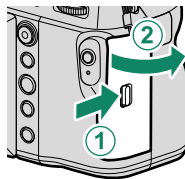

 *Voorkom dat de camera wordt uitgeschakeld of dat de geheugenkaart wordt verwijderd terwijl de camera bezig is met het formatteren van de geheugenkaart of met het wegschrijven of wissen van gegevens.* Het niet in acht nemen van deze voorzorgsmaatregel kan de kaart beschadigen.

2 Plaats de geheugenkaart.

Houd de kaart in de getoonde richting en schuif deze in het apparaat totdat deze aan de achterkant van de sleuf vastklikt. Sluit en vergrendel de afdekcap van de geheugenkaartsleuf.

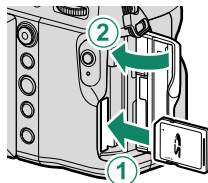

 Controleer of de kaart in de juiste richting is geplaatst; steek de kaart er niet onder een hoek in en oefen geen kracht uit.

Geheugenkaarten verwijderen

Schakel de camera uit en open de kap van de geheugenkaartsleuf voordat u geheugenkaarten verwijdert.

Druk op en ontgrendel de kaart om deze deels uit te werpen (druk op het midden van de kaart en ontgrendel deze langzaam zonder uw vinger van de kaart te halen om te voorkomen dat de kaart uit de sleuf valt). De kaart kan nu met de hand worden verwijderd.

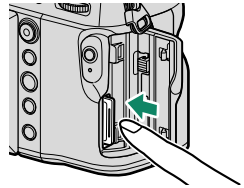
**Twee kaarten gebruiken**

De camera kan worden gebruikt met twee kaarten, één in elk van de twee sleuven. Bij de standaardinstellingen worden foto's alleen opgeslagen op de kaart in de tweede sleuf wanneer de kaart in de eerste sleuf vol is. Dit kan worden gewijzigd met **OPSLAAN SET-UP > INSTELLING KAARTSLEUF**. De kaart gebruikt voor het opslaan van films kan worden geselecteerd met **OPSLAAN SET-UP > INSTELLING KAARTSLEUF**.

Optie	Beschrijving	Weergave
SEQUENTIEEL (standaard)	De kaart in de tweede sleuf wordt alleen gebruikt wanneer de kaart in de eerste sleuf vol is. Wanneer de tweede sleuf is geselecteerd voor OPSLAAN SET-UP > SLEUF SEL. (SEQUENTIEEL) , zal de opname beginnen op de kaart in de tweede sleuf en schakelt over naar de eerste sleuf wanneer de kaart in de tweede sleuf vol is.	
BACK-UP	Elke foto wordt tweemaal opgenomen, eenmaal op elke kaart.	
RAW / JPEG	Zoals voor SEQUENTIEEL , behalve dat de RAW-kopie van foto's genomen met SUPER FINE+RAW, FINE+RAW of NORMAL+RAW geselecteerd voor INSTELLINGEN BEELDKWALITEIT > BEELDKWALITEIT wordt opgeslagen op de kaart in de eerste sleuf en de JPEG-kopie op de kaart in de tweede sleuf.	

De batterij opladen

Om veiligheidsredenen is de batterij bij verzending uit de fabriek niet opgeladen. De camera werkt niet als de batterij niet is opgeladen; laad de batterij voor gebruik op. Voordat u de batterij oplaadt, moet de camera worden uitgeschakeld.

- ! • Een NP-W235 oplaadbare batterij wordt meegeleverd met de camera.
- Het opladen duurt ongeveer 180 minuten.

1 Sluit de plugadapter aan op de netspanningsadapter.

Sluit de plugadapter aan zoals aangegeven, en zorg ervoor dat die volledig op zijn plaats is ingestoken en klikt op de contactklemmen van de netspanningsadapter.

- ! • De meegeleverde stekkeradapter is uitsluitend bedoeld voor gebruik met de AC-5VJ-netstroomadapter. Gebruik de stekkeradapter niet met andere apparaten.
- De vorm van de stekkeradapter verschilt afhankelijk van het land van verkoop.

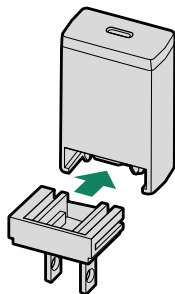

2 Laad de batterij op.

Gebruik de bijgeleverde USB-kabel om de camera aan te sluiten op de bijgeleverde netspanningadapter. Steek de netstroomadapter vervolgens in een stopcontact.

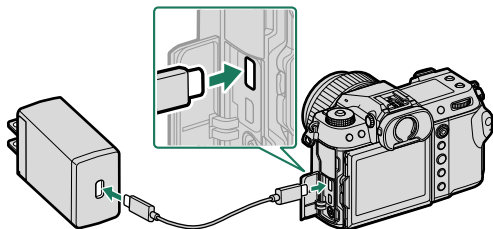

- ! • Sluit de kabel aan op de USB-aansluiting van de camera (Type-C).
- Let op dat u de stekkers volledig in de aansluitingen steekt.

Oplaadstatus

Het indicatorlampje toont als volgt de laadstatus van de batterij:

Indicatielampje	Laadtoestand
Aan	Batterij wordt opgeladen
Uit	Opladen voltooid
Knippert	Laadfout

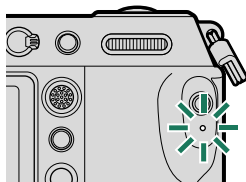

- ❗ • De meegeleverde netstroomadapter is compatibel met stroomvoorzieningen van 100 tot 240 V (voor overzees gebruik is een stekkeradapter vereist).
- Gebruik de netstroomadapter of USB-kabel niet met andere apparaten, want dit kan een defect veroorzaken.
- Bevestig geen etiketten of andere voorwerpen op de batterij. Het niet in acht nemen van deze voorzorgsmaatregel kan het verwijderen van de batterij uit de camera onmogelijk maken.
- Voorkom dat de batterijpolen worden kortgesloten. Anders kan de batterij oververhit raken.
- Lees de voorzorgsmaatregelen in "De batterij en voedingsbron".
- Gebruik uitsluitend echte Fujifilm oplaadbare batterijen die voor gebruik in deze camera goedgekeurd zijn. Anders kan de batterij en/of de batterijlader defect raken.
- Probeer niet de labels van de batterij te halen of de behuizing te openen.
- Een batterij die niet wordt gebruikt, verliest langzaam haar lading. Laad de batterij een of twee dagen vóór gebruik op.
- Als de batterij niet kan opladen, heeft deze het einde van haar levensduur bereikt en moet deze worden vervangen.
- Trek de stekker van de adapter uit het stopcontact wanneer de adapter niet in gebruik is.
- Als de batterij lange tijd niet wordt opgeladen, kan het zijn dat de kwaliteit achteruitgaat of dat deze niet langer kan worden opgeladen. Laad de batterij regelmatig op.
- Verwijder vuil van de batterijpolen met een schone, droge doek. Neemt u deze voorzorgsmaatregel niet in acht, dan kan de batterij mogelijk niet worden opgeladen.
- Merk op dat de oplaadtijden toenemen bij lage temperaturen.



- Als de camera wordt ingeschakeld tijdens het opladen, zal het opladen worden beëindigd en in plaats daarvan zal de USB-aansluiting worden gebruikt om de camera te voeden. Het batterijniveau begint geleidelijk te dalen.
- De camera geeft een "voeding"-pictogram weer wanneer de stroomvoorziening via USB verloopt.



Opladen via de computer

De camera kan worden opgeladen via USB. Opladen via USB is beschikbaar met computers met een door de fabrikant erkend besturingssysteem en USB-interface.

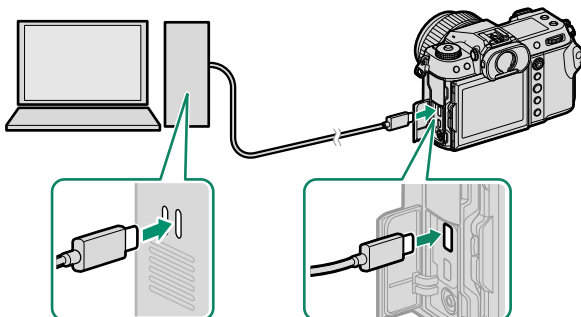

Schakel de computer tijdens het opladen niet uit.



- De batterij laadt niet op terwijl de camera is ingeschakeld.
- Sluit de meegeleverde USB-kabel aan.
- Sluit de camera rechtstreeks aan op de computer; maak geen gebruik van een USB-hub of toetsenbord.
- Het laden stopt zodra de computer naar de slaapstand gaat. Activeer, om het opladen te hervatten, de computer en koppel de USB-kabel los en weer aan.
- Het opladen kan mogelijk niet worden ondersteund, afhankelijk van het computermodel, computerinstellingen en de huidige toestand van de computer.
- Het opladen van de batterij duurt ongeveer 600 minuten met een laadinput van 5 V/500 mA.

De camera in- en uitschakelen

Gebruik de **ON/OFF**-schakelaar om de camera in en uit te schakelen.

Schuif de schakelaar naar **ON** om de camera in te schakelen, of naar **OFF** om de camera uit te schakelen.

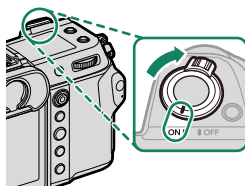

! Vingervlekken en vuil op de lens of de zoeker zijn van invloed op de kwaliteit van de foto's of het zicht door de zoeker. Zorg dat de lens en de zoeker schoon blijven.

- Door op de -knop te drukken tijdens het fotograferen, begint het afspelen.
- Druk de ontspanknop half in om terug te keren naar de opnamemodus.
- De camera wordt automatisch uitgeschakeld als er geen handelingen worden uitgevoerd gedurende de geselecteerde tijdsduur voor **STROOMBEHEER > UITSCHAKELEN**. Druk de ontspanknop half in of draai de **ON/OFF**-schakelaar naar **OFF** en vervolgens weer naar **ON** om de camera opnieuw aan te zetten nadat deze automatisch werd uitgeschakeld.

Basisinstellingen

Wanneer u de camera de eerste keer aanzet, kunt u een taal kiezen en de cameraklok instellen. Met standaardinstellingen kunt u ook de camera koppelen meteen smartphone of tablet zodat u later de klokken kunt synchroniseren of foto's kunt downloaden. Volg de stappen hieronder wanneer u de camera de eerste keer aanzet.

 Als u de camera aan een smartphone of tablet wilt koppelen, installeer en start de meest recente versie van de FUJIFILM Camera Remote-app op het apparaat alvorens u doorgaat. Voor meer informatie bezoekt u: http://app.fujifilm-dsc.com/en/camera_remote/

1 Schakel de camera in.

Een taalkeuzedialoogvenster zal worden weergegeven.

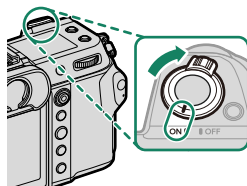

2 Kies een taal.

Markeer een taal en druk op **MENU/OK**.

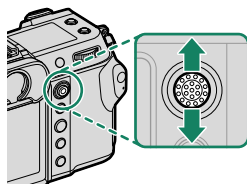

3 Koppel de camera aan de smartphone of tablet.

Druk op **MENU/OK** om de camera aan een smartphone of tablet te koppelen die de FUJIFILM Camera Remote-app draait.

 Om het koppelen over te slaan, druk op **DISP/BACK**.



4 Controleer de tijd.

Wanneer de koppeling compleet is, wordt u aangespoord om de cameraklok in te stellen op de tijd die is gemeld door de smartphone of tablet. Controleer of de tijd klopt.

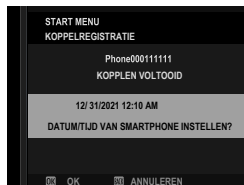

 Om de klok handmatig in te stellen, druk op **DISP/BACK** ( 47).

5 Synchroniseer de camera-instellingen met de instellingen die op uw smartphone of tablet geconfigureerd zijn.



 De geselecteerde optie kan op elk gewenst moment worden gewijzigd met behulp van **VERBINDING INSTELLING > Bluetooth INSTELLINGEN**.

6 Stel de klok in.

Druk op **MENU/OK** om de cameraklok in te stellen op de tijd die gemeld is door de smartphone of tablet en verlaat de opnamemodus.

7 Selecteer **GEBRUIKERSINSTELLINGEN > FORMATTEREN** in het tabblad **(INSTALLATIE)**.

 Nieuwe geheugenkaarten moeten vóór het eerste gebruik worden geformatteerd en alle geheugenkaarten die in een computer of ander apparaat zijn gebruikt, moeten ook weer worden geformatteerd.

8 Markeer de sleuf die de kaart bevat die u wenst te formatteren en druk op **MENU/OK**.

9 Er wordt een bevestigingsvenster weergegeven. Om de geheugenkaart te formatteren, markeert u **OK** en drukt u op **MENU/OK**.

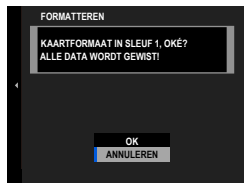

 Om af te sluiten zonder de geheugenkaart te formatteren, selecteert u **ANNULEREN** of drukt u op **DISP/BACK**.

- ❗ • Alle gegevens —inclusief beveiligde foto's— worden van de geheugenkaart gewist. Vergeet niet belangrijke foto's eerst naar een computer of ander opslagapparaat te kopiëren.
- Open het batterijvak niet tijdens het formatteren.



- 📄 • Het formatteermenu kan worden weergegeven door op het midden van de achterste commandoschijf te drukken terwijl u de -knop ingedrukt houdt.
- Als er gedurende langere tijd geen batterij in de camera zit, wordt de cameraklok teruggezet en wordt het taalkeuzevenster weergegeven wanneer de camera wordt ingeschakeld.

De huidige stap overslaan

Als u een stap overslaat, wordt een bevestigingsvenster weergegeven; selecteer **NEE** om te voorkomen dat u stappen herhaalt die u oversloeg de volgende keer dat u de camera aanzet.

Een andere taal kiezen

Om de taal te wijzigen:

- 1 Geef taalopties weer.**
Selecteer  **GEBRUIKERSINSTELLINGEN** >  **言語/LANG..**
- 2 Kies een taal.**
Markeer de gewenste optie en druk op **MENU/OK**.

De tijd en datum veranderen

Om de cameraklok in te stellen:

- 1 Geef DATUM/TIJD-opties weer.**
Selecteer  **GEBRUIKERSINSTELLINGEN** > **DATUM/TIJD**.
- 2 Stel de klok in.**
Druk op de scherpstellingstok (scherpstelhendel) naar links of rechts om het jaar, de maand, de dag, het uur of de minuut te markeren en duw omhoog en omlaag om te veranderen. Druk op **MENU/OK** om de klok in te stellen.

Foto's maken en bekijken

3

P-, S-, A- en M-modi

P-, S-, A- en M-modi bieden u verschillende controleknoppen over sluitertijd en diafragma.

Modus P: Programma AE

Laat de camera de sluitertijd en het diafragma kiezen voor optimale belichting. Andere waarden die dezelfde belichting produceren kunnen worden geselecteerd met programmaverschuiving.

- 1 Schuif de **STILL/MOVIE**-modusschakelaar naar **STILL**.

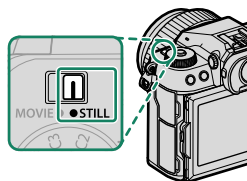

- 2 Draai de modusschijf naar **P**.

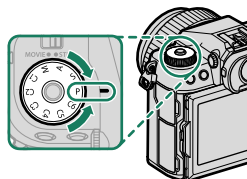

P verschijnt in het scherm.

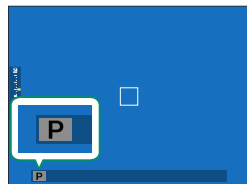

- ! Als het onderwerp zich buiten het lichtmeterbereik van de camera bevindt, worden de sluitertijd en het diafragma weergegeven als "---".
- Draai alleen aan de modusschijf nadat u op de schijfontgrendeling hebt gedrukt om de schijf te ontspannen.

Modus S: Sluiterprioriteit AE

Kies een sluitertijd en laat de camera het diafragma aanpassen voor optimale belichting.

- 1 Schuif de **STILL/MOVIE**-modusschakelaar naar **STILL**.

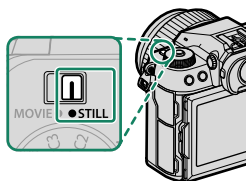

- 2 Draai de modusschijf naar S.

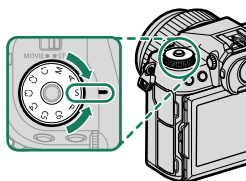

S verschijnt in het scherm.

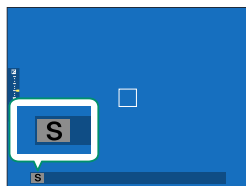

- 3 Draai aan de achterste commandoschijf om een sluitertijd te kiezen.

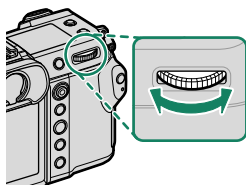



- Als de juiste belichting niet kan worden bereikt bij de geselecteerde sluitertijd, wordt het diafragma in het rood weergegeven.
- Als het onderwerp zich buiten het lichtmeterbereik van de camera bevindt, wordt het diafragma weergegeven als “– –”.
- Draai alleen aan de modusschijf nadat u op de schijfontgrendeling hebt gedrukt om de schijf te ontspannen.



- De sluitertijd kan zelfs worden aangepast terwijl de ontspanknop half wordt ingedrukt.
- Bij sluitertijden langer dan 1 seconde, wordt een afteltimer weergegeven terwijl de belichting in uitvoering is.
- Om “ruis” (spikkels) te voorkomen bij langdurige belichtingen, selecteert u **AAN** voor **INSTELLINGEN BEELDKWALITEIT > L BEL. RO**. Let erop dat de tijd die nodig is om de afbeelding vast te leggen na het fotograferen hierdoor langer kan worden.
- De foto wordt onscherp als de camera wordt bewogen tijdens een lange belichtingstijd; gebruik van een statief wordt aanbevolen.

Modus A: Diafragma prioriteit AE

Kies een diafragma en laat de camera de sluitertijd aanpassen voor optimale belichting.

- 1 Schuif de **STILL/MOVIE**-modusschakelaar naar **STILL**.

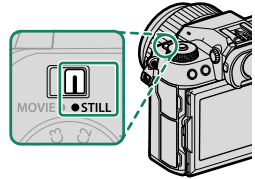

- 2 Draai de modusschijf naar **A**.

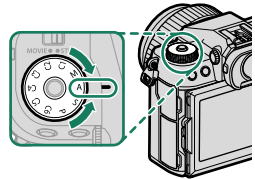

A verschijnt in het scherm.

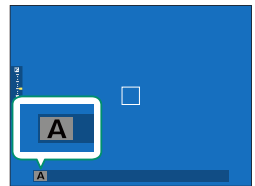

- 3 Draai aan de lensdiafragma ring om een diafragma te kiezen.

- Als de lens niet is uitgerust met een diafragma ring, kan het diafragma worden aangepast met behulp van de voorste commandoschijf op de camera.
- Als de lens is voorzien van een diafragma ring met een „A”- of „C”-stand, kan de voorste commandoschijf worden gebruikt om het diafragma aan te passen wanneer de diafragma ring naar **A** of **C** wordt gedraaid.
- De functies van de voorste commandoschijf kunnen worden gewijzigd met behulp van **TOETS-/SCHIJFINSTELLINGEN > COMMANDOSCHIJF INSTELLING**.



- Als de juiste belichting niet kan worden bereikt bij het geselecteerde diafragma, wordt de sluitertijd in het rood weergegeven.
- Als het onderwerp zich buiten het lichtmeterbereik van de camera bevindt, wordt de sluitertijd weergegeven als "-- --".
- Draai alleen aan de modusschijf nadat u op de schijfontgrendeling hebt gedrukt om de schijf te ontspannen.



Het diafragma kan zelfs worden aangepast wanneer de ontspanknop half wordt ingedrukt.

Modus M: Handmatige belichting

In handmatige modus regelt de gebruiker zowel sluitertijd als diafragma. Opnamen kunnen opzettelijk worden overbelicht (helderder) of onderbelicht (donkerder) en biedt daardoor een verscheidenheid aan individuele creatieve uitingen. De hoeveelheid waarmee de foto onder- of overbelicht zou zijn bij de huidige instellingen wordt getoond door de belichtingsindicator; stel de sluitertijd en het diafragma bij totdat de gewenste belichting wordt bereikt.

- 1 Schuif de **STILL/MOVIE**-modusschakelaar naar **STILL**.

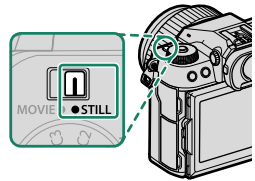

- 2 Draai de modusschijf naar **M**.

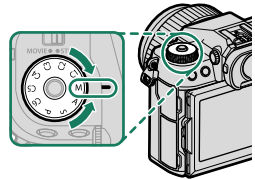

M verschijnt in het scherm.

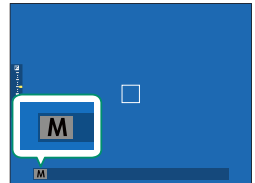

- 3 Draai aan de achterste commandoschijf om een sluitertijd te kiezen en aan de lensdiafragmaring om het diafragma te kiezen.

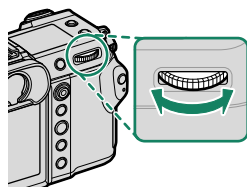

- De handmatige belichtingsweergave omvat een belichtingsindicator die aangeeft in hoeverre de afbeelding onder- of overbelicht zou zijn met de huidige instellingen.
- Als de lens niet is uitgerust met een diafragmaring, kan het diafragma worden aangepast met behulp van de voorste commandoschijf op de camera.
- Als de lens is voorzien van een diafragmaring met een „A”- of „C”-stand, kan de voorste commandoschijf worden gebruikt om het diafragma aan te passen wanneer de diafragmaring naar **A** of **C** wordt gedraaid.
- De functies van de voorste commandoschijf kunnen worden gewijzigd met behulp van **TOETS-/SCHIJFINSTELLINGEN > COMMANDOSCHIJF INSTELLING**.

- !** Draai alleen aan de modusschijf nadat u op de schijfontgrendeling hebt gedrukt om de schijf te ontspannen.

BULB

Selecteer een sluitertijd van **BULB** voor langdurige belichtingen waarin u de sluiters handmatig opent en sluit. Gebruik van een statief wordt aanbevolen om bewegen van de camera tijdens het belichten te voorkomen.

1 Stel de sluitertijd in op **BULB**.

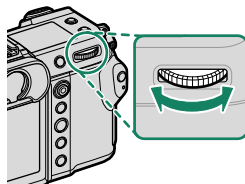

2 Druk de ontspanknop volledig in.

- De sluiters blijft geopend gedurende 60 minuten zolang de ontspanknop ingedrukt blijft.
- Het display toont de tijd die is verstreken sinds de belichting is gestart.
- Als u de ontspanknop loslaat, wordt de sluiters gesloten en wordt de belichting beëindigd. Het verwerken begint en de camera geeft de resterende verwerkingstijd weer.

- Door een diafragma van **A** te selecteren, wordt de sluitertijd ingesteld op 30 sec.
- Om "ruis" (spikkels) te voorkomen bij langdurige belichtingen, selecteert u **AAN** voor **[i] INSTELLINGEN BEELDKWALITEIT > L BEL. RO**. Let erop dat de tijd die nodig is om de afbeelding vast te leggen na het fotograferen hierdoor langer kan worden.

Een afstandsontspanner gebruiken

Een afstandsontspanner kan gebruikt worden voor langdurige belichting. Gebruikt u een optionele RR-100 afstandsontspanner of een elektronische ontspanner van een ander merk, sluit deze dan op de aansluiting van de afstandsontspanner aan.

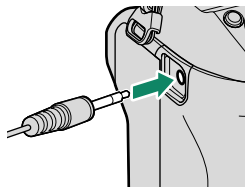

Aangepaste standen

Draai de modusschijf naar een van de standen **C1 (AANGEPAST 1)** tot **C6 (AANGEPAST 6)** om foto's te maken met eerder opgeslagen instellingen in het opnamemenu. Instellingen kunnen worden opgeslagen of bewerkt met **INSTELLINGEN BEELDKWALITEIT > BEW/BEW INST. OP M.**

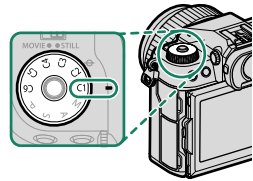

Huidige instellingen opslaan

Huidige instellen opslaan in een aangepaste instellingenbank.

- 1 Selecteer **INSTELLINGEN BEELDKWALITEIT > BEW/BEW INST. OP M** in het opnamemenu en druk op **MENU/OK**.
- 2 Markeer een bestemmingsbank voor de huidige instellingen (**C1** tot **C6**) en druk op **MENU/OK**.
- 3 Markeer **ACT. INST. OPSL** en druk op **MENU/OK**.
- 4 Markeer **OK** en druk op **MENU/OK**. De huidige instellingen worden opgeslagen op de geselecteerde bank.

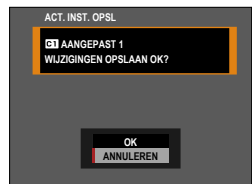
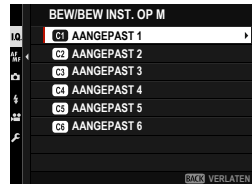

Persoonlijke instellingen bewerken

Bewerk bestaande aangepaste instellingenbanken.

- 1 Selecteer **IQ** **INSTELLINGEN BEELDKWALITEIT > BEW/BEW INST. OP M** in het opnamemenu en druk op **MENU/OK**.

- 2 Markeer de gewenste aangepaste instellingenbank en druk op **MENU/OK**.

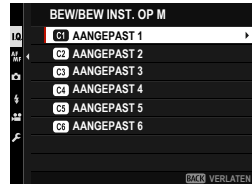

- 3 Markeer **BEW./CHECK INSTELLING** en druk op **MENU/OK**.



- 4 De camera geeft een lijst met de items van het opnamemenu weer; markeer een item dat u wilt bewerken en druk op **MENU/OK**.
Pas het geselecteerde item naar wens aan.

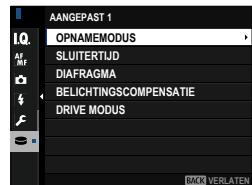

5 Druk op **MENU/OK** om de wijzigingen op te slaan en om terug te keren naar de opnamemenulijst.

Pas extra items naar wens aan.



Als **UITSCHAK** is geselecteerd voor **INSTELLINGEN**

BEELDKWALITEIT > AANG. INST. AUTO BIJWERKEN, verschijnen er rode stippen naast de bewerkte items maar worden de wijzigingen niet automatisch opgeslagen.

- Om de wijzigingen voor de geselecteerde items op te slaan, markeer de items in de lijst en druk op **Q**.
- Om de wijzigingen voor alle items op te slaan, gaat u terug naar stap 3 en selecteert u **WIJZIGINGEN OPSLAAN**. Als u alle wijzigingen wilt annuleren en de vorige instellingen wilt herstellen, selecteert u **WIJZIGINGEN RESETTEN**.
- Als u een item kopieert dat is gemarkeerd met een rode stip, wordt het item gekopieerd met de wijzigingen intact.

Aangepaste instellingen kopiëren

Kopieer aangepaste instellingen van de ene bank naar de andere, waarbij de instellingen in de bestemmingsbank worden overschreven. Als de bronbank een andere naam heeft gekregen, wordt de naam ook gekopieerd naar de bestemmingsbank.

- 1 Selecteer **INSTELLINGEN BEELDKWALITEIT > BEW/BEW INST. OP M** in het opnamemenu en druk op **MENU/OK**.

- 2 Markeer de bronbank en druk op **MENU/OK**.

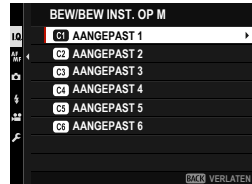

- 3 Markeer **KOPIËREN** en druk op **MENU/OK**.



- 4 Markeer de bestemmingsbank (C1 tot C6) en druk op **MENU/OK**.

Er wordt een bevestigingsvenster weergegeven.

 Alle wijzigingen aan aangepaste instellingen in de bestemmingsbank worden overschreven.

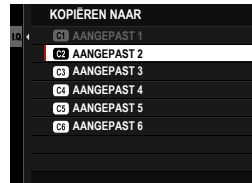

- 5 Markeer **OK** en druk op **MENU/OK**. De geselecteerde instellingen worden gekopieerd naar de bestemmingsbank, waarbij bestaande instellingen worden overschreven.

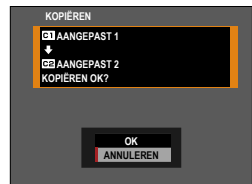

Aangepaste instellingen resetten

Herstel geselecteerde aangepaste instellingenbanken.

- 1 Selecteer **INSTELLINGEN BEELDKWALITEIT > BEW/BEW INST. OP M** in het opnamemenu en druk op **MENU/OK**.
- 2 Markeer de gewenste aangepaste instellingenbank en druk op **MENU/OK**.
- 3 Markeer **RESET AANGEPASTE INSTELLING** en druk op **MENU/OK**.
Er wordt een bevestigingsvenster weergegeven.
- 4 Markeer **OK** en druk op **MENU/OK**.
De geselecteerde bank wordt gereset.

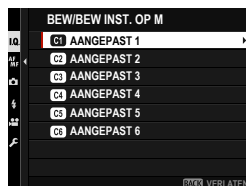

Aangepaste instellingenbanken hernoemen

Hernoem geselecteerde aangepaste instellingenbanken.

- 1 Selecteer **INSTELLINGEN BEELDKWALITEIT > BEW/BEW INST. OP M** in het opnamemenu en druk op **MENU/OK**.

- 2 Markeer de gewenste aangepaste instellingenbank en druk op **MENU/OK**.

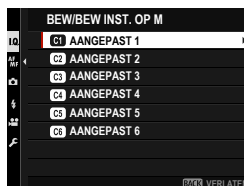

- 3 Markeer **AANGEPASTE NAAM WIJZIGEN** en druk op **MENU/OK**.



- 4 Voer een nieuwe naam in voor de bank met aangepaste instellingen en selecteer **INSTELLEN**.
De geselecteerde bank wordt hernoemd.

Automatische scherpstelling

Maak foto's met behulp van automatisch scherpstellen.

- 1 Draai de scherpstelmoduskeuzeknop naar S of C (📖 65).

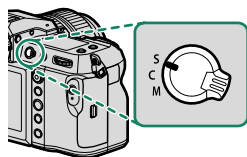

- 2 Kies een scherpstelling (📖 66).
- 3 Kies de positie en grootte van het scherpstelkader (📖 68).

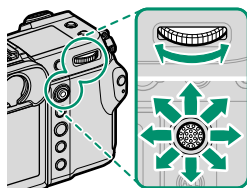

- 4 Maak foto's.

Scherpstelmodus

Gebruik de scherpstelmoduskeuzeknop om te kiezen hoe de camera scherpstelt.

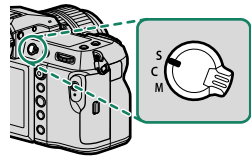

Kies uit de volgende opties:

Modus	Beschrijving
S (AF-S)	Enkelvoudige AF: De scherpstelling blijft vergrendeld terwijl de ontspanknop half wordt ingedrukt. Kies dit voor stilstaande onderwerpen.
C (AF-C)	Continue AF: Scherpstelling wordt continu aangepast volgens de veranderingen in de afstand tot het onderwerp terwijl de ontspanknop half wordt ingedrukt. Gebruik dit voor bewegende onderwerpen.
M (handmatig)	Handmatig: Stel handmatig scherp met de scherpstelring van de lens. Kies voor handmatige bediening van de scherpstelling of in situaties waarbij de camera niet kan scherpstellen met automatische scherpstelling (71).



- Ongeacht de geselecteerde optie wordt handmatige scherpstelling gebruikt als de lens in de handmatige scherpstelmodus staat.
- Als **AAN** is geselecteerd voor **AF/MF INSTELLINGEN > PRE-AF**, zal de scherpstelling continu worden aangepast in modi **S** en **C**, zelfs als de ontspanknop niet wordt ingedrukt.
- De scherpstelling volgt het onderwerp niet tijdens burst-fotografie, zelfs niet wanneer **C** is geselecteerd als scherpstelstand.

Automatische scherpstellopties (AF-Modus)

Scherpstelling kan worden aangepast aan verschillende onderwerpen door de combinatie van instellingen geselecteerd voor scherpstelling en AF-standen te wijzigen.

- 1 Druk op **MENU/OK** en ga naar het opnamemenu.
- 2 Selecteer **AF/MF INSTELLINGEN > SCHERPSTELLING**.
- 3 Kies een scherpstelling.

Hoe de camera scherpstelt is afhankelijk van de scherpstelmodus.

Scherpstelmodus S (AF-S)

Optie	Beschrijving	Voorbeeld
 ENKEL PUNT	Camera stelt scherp op onderwerp in geselecteerde scherpstelpunt. Gebruik deze optie om scherp te stellen op geselecteerd onderwerp.	
 ZONE	Camera stelt scherp op onderwerp in geselecteerde scherpstelzone. Scherpstelzones bevatten meerdere scherpstelpunten, waardoor het gemakkelijker wordt om scherp te stellen op bewegende onderwerpen.	
 GROOTHOEK	Camera stelt automatisch scherp op onderwerpen met hoog contrast; weergave toont gebieden die zijn scherpgesteld.	
 ALLE	Draai aan de achterste commandoschijf in de selectieweergave van het scherpstelpunt (68, 69) om in deze volgorde door de AF-modi te roteren: ENKEL PUNT , ZONE , en GROOTHOEK .	

Scherpstelmodus C (AF-C)

Optie	Beschrijving	Voorbeeld
 ENKEL PUNT	Scherpstelling volgt onderwerp bij geselecteerde scherpstelpunt. Gebruik dit voor onderwerpen die zich naar de camera toe of van de camera weg bewegen.	
 ZONE	De camera volgt de focus in het geselecteerde scherpstelgebied. Gebruik dit voor onderwerpen die vrij voorspelbaar bewegen.	
 TRACKING	Scherpstelling volgt onderwerpen die door een breed gebied van het kader bewegen.	
 ALLE	Draai aan de achterste commandoschijf in de selectieweer-gave van het scherpstelpunt (🗨️ 68, 69) om in deze volgorde door de AF-modi te roteren:  ENKEL PUNT ,  ZONE , en  TRACKING .	

Scherpstelpuntselectie

Kies een scherpstelpunt voor automatisch scherpstellen.

De scherpstelpuntweergave bekijken





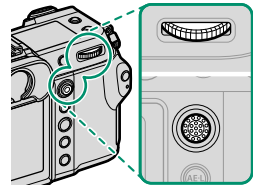

- 1 Druk op **MENU/OK** en ga naar het opnamemenu.
- 2 Selecteer **AF/MF INSTELLINGEN > SCHERPSTELGEBIED** om de scherpstelpuntweergave te bekijken.
- 3 Gebruik de scherpstellingstok (scherpstelhendel) en achterste commandoschijf om een scherpstelgebied te kiezen.

 Het scherpstelpunt kan ook geselecteerd worden met touch controls (27).

Een scherpstelpunt selecteren

Gebruik de scherpstellingstok (scherpstelhendel) om het scherpstelpunt te kiezen en de achterste commandoschijf om de grootte van het scherpstelkader te kiezen. De procedure varieert afhankelijk van de optie die is geselecteerd voor Scherpstelling.









AF modus	Scherpstellingstok		Achterste commandoschijf	
	 Kantel	 Druk op	 Draai	 Druk op
	Selecteer scherpstelpunt	Selecteer middelste scherpstelpunt	Kies uit 6 kadergroottes	Herstel oorspronkelijke grootte
			Kies uit 3 kadergroottes	
				

 Handmatige scherpstelpuntselectie is niet beschikbaar als **GROOTHOEK/TRACKING** is geselecteerd in scherpstelmodus **S**.

De scherpstelpuntweergave

De scherpstelpuntweergave verschilt volgens de optie geselecteerd voor Scherpstelling.

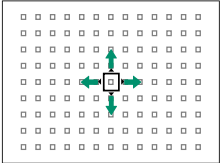
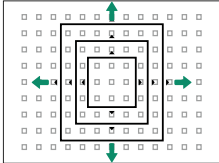
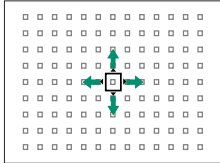
 Scherpstelkaders worden getoond door kleine vierkantjes (□), scherpstelgebieden door grote vierkanten.

AF modus		
 ENKEL PUNT	 ZONE	 GROOTHOEK/TRACKING
		
<p>Het aantal beschikbare punten kan worden geselecteerd met behulp van  AF/MF INSTELLINGEN > AANTAL FOCUSPUNTEN.</p>	<p>Kies uit zones met 7×7, 5×5 of 3×3 scherpstelpunten.</p>	<p>Plaats het scherpstelkader over het onderwerp dat u wilt volgen met behulp van continu AF.</p>

Automatische scherpstelling

Hoewel de camera is uitgerust met een uiterst nauwkeurig automatisch scherpstellingssysteem, is het mogelijk dat er niet kan worden scherpgesteld op onderstaande onderwerpen.

- Zeer glimmende onderwerpen, zoals spiegels of auto's.
- Onderwerpen die zich achter een raam of andere reflecterende voorwerpen bevinden.
- Donkere onderwerpen en onderwerpen die licht absorberen in plaats van reflecteren, zoals haar of vacht.
- Niet tastbare onderwerpen, zoals rook of vuur.
- Onderwerpen die vrijwel niet contrasteren met de achtergrond.
- Onderwerpen die zich voor of achter een contrastrijk voorwerp bevinden dat eveneens in het scherpstelkader valt (bijvoorbeeld een onderwerp tegen een achtergrond met zeer contrasterende elementen).

Scherpstelling controleren

Om in te zoomen op het huidige scherpstelgebied voor nauwkeurige scherpstelling, drukt u op het midden van de achterste commandoschijf. Gebruik de scherpstelstick (scherpstelhendel) om een ander scherpstelveld te kiezen. Druk op het midden van de achterste commandoschijf om inzoomen te annuleren.

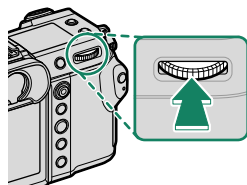

Normale weergave



Scherpstelzoom



- In scherpstelmodus **S** kan zoom worden aangepast door aan de achterste instelschijf te draaien.
- De scherpstelstick kan worden gebruikt om het scherpstelgebied te selecteren terwijl zoom in werking is.
- Selecteer in scherpstelmodus **S** en dan  **ENKEL PUNT** voor **SCHERPSTELLING**.
- Scherpstelzoom is niet beschikbaar in de scherpstelmodus **C** of wanneer **AF/MF INSTELLINGEN > PRE-AF** is ingeschakeld.
- Gebruik  **TOETS-/SCHIJFINSTELLINGEN > FUNCTIE-INS. (Fn)** om de functie te veranderen die door het midden van de achterste instelschijf wordt uitgevoerd. U kunt ook de standaardfunctie aan andere regels toevoegen (📖 103).

Handmatige scherpstelling

Pas de scherpstelling handmatig aan.

- 1 Draai de scherpstelmoduskeuzeknop naar M.

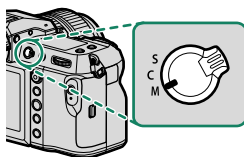

MF verschijnt in het scherm.

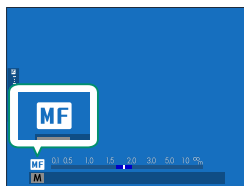

- 2 Stel handmatig scherp met de scherpstelring van de lens. Draai de ring naar links om de scherpstelafstand te verkleinen, naar rechts om deze te vergroten.

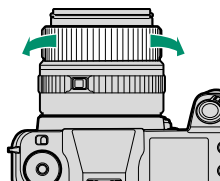

- 3 Maak foto's.

- Gebruik **TOETS-/SCHIJFINSTELLINGEN > SCHERPSTELRING** om de draairichting van de scherpstelring om te draaien.
- Ongeacht de geselecteerde optie wordt handmatige scherpstelling gebruikt als de lens in de handmatige scherpstelmodus staat.

Scherpstelling controleren

Verscheidene opties zijn beschikbaar voor het controleren van scherpstelling in de handmatige scherpstelmodus.

De handmatige scherpstelindicator

De witte lijn duidt de afstand tot het onderwerp in het scherpstelgebied aan (in meters of feet overeenkomstig de optie geselecteerd voor **SCHEM SET-UP > EENHEDEN AF-SCHAAL** in het instellingenmenu), de blauwe balk de scherptediepte, of met andere woorden de afstand voor of achter het onderwerp dat scherp in beeld lijkt te zijn.

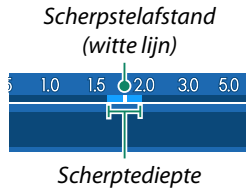
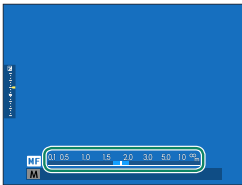

- Als zowel **AF-AFSTANDSINDICATOR** als **MF-AFSTANDSINDICATOR** is geselecteerd in het **SCHEM SET-UP > DISP. INST. OP MAAT**-lijst, dan kan de handmatige scherpstelindicator ook worden bekeken met behulp van de scherptediepte-indicator in het standaardscherm. Gebruik de **DISP/BACK**-knop om standaardindicatoren weer te geven.
- Gebruik de **AF/MF INSTELLINGEN > SCHERPTEDIEPTESCHAAL** optie om te kiezen hoe diepte van het veld wordt weergegeven. Kies **BASIS FILMFORMAAT** om u te helpen praktische evaluaties van de scherptediepte te maken voor foto's die worden gezien als prenten en dergelijke, en kies **PIXELBASIS** om u te helpen scherptediepte te beoordelen voor foto's die met hoge resoluties zullen worden bekeken op computers of andere elektronische beeldschermen.

Scherpstelzoom

Als **AAN** is geselecteerd voor  **AF/MF INSTELLINGEN > SCHERPSTELLOEP**, zal de camera automatisch inzoomen op het geselecteerde scherpstelgebied als aan de scherpstelring wordt gedraaid. Druk op het midden van de achterste commandoschijf om zoom te verlaten.



- Gebruik de scherpstelstick (scherpstelhendel) om een ander scherpstelveld te kiezen.
- Zoom kan worden aangepast door aan de achterste commandoschijf te draaien.

Gevoeligheid

Pas de gevoeligheid van de camera voor licht aan.

Stel de gevoeligheid in met behulp van  **OPNAME-INSTELLINGEN** > **ISO**.

Optie	Beschrijving
AUTO1 AUTO2 AUTO3	Gevoeligheid wordt automatisch aangepast aan de opnameomstandigheden volgens een combinatie van standaard- en maximumgevoeligheid en langste sluitertijd gekozen voor  OPNAME-INSTELLINGEN > ISO . Kies uit AUTO1 , AUTO2 en AUTO3 (📖 75).
100–12800	Pas gevoeligheid handmatig aan. Geselecteerde waarde wordt in het scherm weergegeven.
L (50) H (25600/51200/102400)	Kies voor bijzondere situaties. Merk op dat vlekken kunnen verschijnen in foto's genomen bij H , terwijl L het dynamisch bereik vermindert.

-  De gevoeligheid wordt niet gereset wanneer de camera wordt uitgezet.
- Indien gewenst, kunt u  **TOETS-/SCHIJFINSTELLINGEN** > **COMMANDOSCHIJF INSTELLING** gebruiken om de camera te configureren zodat ISO-gevoeligheid wordt aangepast met behulp van de voorste en achterste commandoschijf.

Gevoeligheid aanpassen

Hoge waarden kunnen worden gebruikt om beelden minder wazig te maken als er weinig verlichting is, terwijl lagere waarden zorgen voor langere sluitertijden of een wijdere opening van het diafragma bij fel licht. Let erop dat spikkels kunnen verschijnen in foto's met een hoge gevoeligheid.

AUTO

Kies de basisgevoeligheid, maximale gevoeligheid en minimale sluitertijd voor **AUTO1**, **AUTO2** en **AUTO3**.

Item	Opties	Standaard		
		AUTO1	AUTO2	AUTO3
BASISINTEL. GEVOELIGHEID	100–12800	100		
MAX. GEVOELIGHEID	200–12800	800	1600	3200
MIN. SLUITERSNELH	$\frac{1}{500}$ – $\frac{1}{4}$ SEC, AUTO	AUTO		

De camera kiest automatisch een gevoeligheid tussen de standaard- en maximumwaarden; gevoeligheid wordt alleen verhoogd boven de standaardwaarde als de vereiste sluitertijd voor optimale belichting langer zou zijn dan de waarde geselecteerd voor **MIN. SLUITERSNELH**.

-  Als de waarde geselecteerd voor **BASISINTEL. GEVOELIGHEID** hoger is dan de waarde geselecteerd voor **MAX. GEVOELIGHEID**, wordt **BASISINTEL. GEVOELIGHEID** ingesteld op de waarde geselecteerd voor **MAX. GEVOELIGHEID**.
- De camera selecteert mogelijk sluitertijden die langer zijn dan **MIN. SLUITERSNELH** als foto's nog steeds onderbelicht zouden zijn bij de waarde geselecteerd voor **MAX. GEVOELIGHEID**.
- Als **AUTO** is geselecteerd voor **MIN. SLUITERSNELH** past de camera automatisch de minimale sluitertijd aan overeenkomstig de brandpuntsafstand van de lens (de instelling blijft hetzelfde, ongeacht of beeldstabilisatie aan of uit is).

Lichtmeting

Kies hoe de camera de belichting meet.

OPNAME-INSTELLINGEN > LICHTMEETSISTEEM biedt een keuze uit de volgende lichtmetingsopties:

! De geselecteerde optie treedt alleen in werking wanneer **AF/MF INSTELLINGEN > INST. GEZICHTS-/OOGHERKEN.** op **UIT** staat.

Modus	Beschrijving
 MULTI	De camera bepaalt de belichting direct op basis van een analyse van de compositie, kleur en de verdeling van de helderheid. Aanbevolen voor de meeste situaties.
 CENTRUMGEORIËNTEERD	De camera meet het gehele beeld maar wijst het grootste gewicht toe aan het gebied in het midden.
 SPOT	De camera meet de lichtomstandigheden in een gebied dat overeenkomt met 2% van het beeld. Aangeraden bij onderwerpen die vanachter belicht worden en in andere gevallen waar de achtergrond beduidend helderder of donkerder is dan het belangrijkste onderwerp.
 INTEGRAAL	De belichting wordt ingesteld op basis van het gemiddelde van het gehele beeld. Zorgt voor dezelfde belichting bij meerdere foto's met hetzelfde licht en is in het bijzonder effectief voor het fotograferen van landschappen en het maken van portretten van onderwerpen met witte of zwarte kleding.

 Kies **ANN** voor **AF/MF INSTELLINGEN > INT. SPOT AE&SCHRPTLGBD** (p. 92) om het onderwerp in het geselecteerde scherpstelgebied te meten.

Belichtingscorrectie

Pas de belichting aan.

Houd de -knop ingedrukt en draai aan de achterste commandoschijf totdat de gewenste instelling wordt weergegeven in de zoeker of op het LCD-scherm.

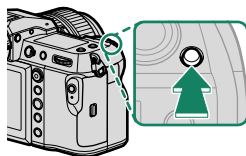

 De hoeveelheid beschikbare compensatie varieert met de opnamemodus.

De -knop

Als **AAN/UIT-SCHAKELAAR** is geselecteerd voor ** TOETS-/SCHIJFINSTELLINGEN > KNOPINSTELL. BELICHTINGSC.**, de belichtingscorrectie kan worden ingesteld door eenmalig op de -knop te drukken, aan de achterste commandoschijf te draaien en daarna opnieuw op de -knop te drukken. Belichtingscorrectie kan worden toegewezen aan andere toetsen met behulp van ** TOETS-/SCHIJFINSTELLINGEN > FUNCTIE-INS. (Fn)**.

Scherpstellings-/belichtingsvergrendeling

Stel scherp en vergrendel de belichting wanneer de ontspanknop half wordt ingedrukt.

- 1 Positioneer het onderwerp in het midden van het scherpstelkader en druk de ontspanknop half in om de scherpstelling en de belichting te vergrendelen. De scherpstelling en de belichting blijven vergrendeld zolang de ontspanknop half ingedrukt blijft (AF/AE-vergrendeling).

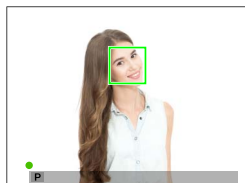

- 2 Druk de knop volledig in.



Scherpstelvergrendeling met behulp van de ontspanknop is alleen beschikbaar als **ON** is geselecteerd voor **TOETS-/SCHIJFINSTELLINGEN > SLUITER AF, SLUITER AE**.

Overige bedieningen

Scherpstelling en belichting kunnen ook worden vergrendeld met behulp van de functieknoppen. Bij standaardinstellingen kunt u de **AEL**-knop gebruiken om de belichting te vergrendelen zonder de scherpstelling te vergrendelen. Als de **AFON**-knop wordt toegewezen aan **ALLEEN AF-VERGRENDELING**, kan het gelijktijdig worden gebruikt om de scherpstelling te vergrendelen zonder de belichting te vergrendelen.

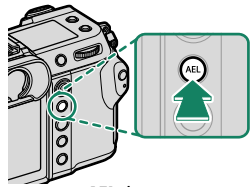

AEL-knop
(belichtingsvergrendeling)

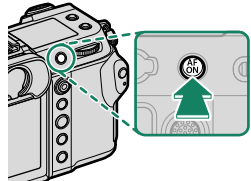

AFON-knop

- Terwijl de toegewezen bedieningsknop wordt ingedrukt, zal door het half indrukken van de ontspanknop de vergrendeling niet worden beëindigd.
- Als **AE/AF-VERG AAN/UIT** is geselecteerd voor **TOETS-/SCHIJFINSTELLINGEN > MODUS AE/AF-VERG.**, kan de vergrendeling alleen worden beëindigd door de bediening nogmaals in te drukken.

- De scherpstelhendel (scherpstellingstok) kan worden gebruikt om het scherpstelpunt opnieuw te positioneren tijdens belichtingsvergrendeling.
- Functieknoppen kunnen aan andere functies worden toegewezen met behulp van **TOETS-/SCHIJFINSTELLINGEN > FUNCTIE-INS. (Fn)**. Belichting en scherpstelvergrendeling kunnen ook aan andere functieknoppen worden toegewezen (103).



Foto's bekijken

U kunt foto's in de zoeker of op het LCD-scherm bekijken.

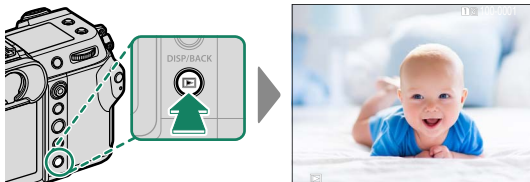
Druk op  om de foto's schermvullend te bekijken.



Extra foto's kunnen bekeken worden door de scherpstellingstok (scherpstelhendel) naar links of rechts te duwen of de voorste commandoschijf te draaien. Duw de scherpstellingstok of draai de schijf naar rechts om de foto's te zien in de volgorde waarin ze zijn opgenomen en naar links om de foto's in omgekeerde volgorde te zien. Houd de scherpstellingstok ingedrukt om snel naar het gewenste frame te scrollen.

 Foto's gemaakt met andere camera's worden gemarkeerd met een  ("geschenkbeeld")-pictogram om aan te duiden dat deze misschien niet correct worden weergegeven en dat mogelijk de zoomweergave niet beschikbaar is.

Twee geheugenkaarten

Als er twee geheugenkaarten zijn geplaatst, kunt u de -knop ingedrukt houden om een kaart voor het afspelen te kiezen. U kunt ook een kaart selecteren met behulp van de optie  **MENU VOOR HERBEKIJKEN > WISSELSLEUF**.

Foto's wissen

Gebruik de -knop om foto's te wissen.

 Gewiste foto's kunnen niet worden teruggehaald. Bescherm belangrijke foto's of kopieer deze naar een computer of ander opslagapparaat voordat u verder gaat.

- 1 Druk, als een afbeelding in volledig scherm wordt weergegeven, op de -knop en selecteer **ENKELE FOTO**.

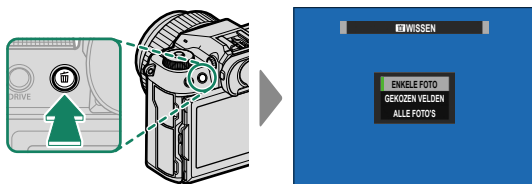

- 2 Duw de scherpstellingstok (scherpstelhendel) naar links of rechts om door de foto's te scrollen en druk op **MENU/OK** om te verwijderen (een bevestigingsdialoog wordt niet weergegeven). Herhaal dit om extra foto's te wissen.

-  Beveiligde foto's kunnen niet worden gewist. Verwijder de beveiliging van foto's die u wilt wissen (📖 99).
- Foto's kunnen ook via de menu's worden gewist met behulp van de optie **MENU VOOR HERBEKIJKEN > WISSEN** (📖 99).

Films opnemen en afspelen

4

Films opnemen

Deze sectie beschrijft hoe films op te nemen in de automatische modus.

- 1 Schuif de **STILL/MOVIE**-modusschakelaar naar **MOVIE**.

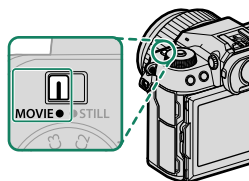

- 2 Draai de modusschijf naar **P**.

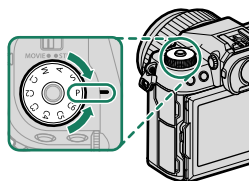

AUTO verschijnt in het scherm.

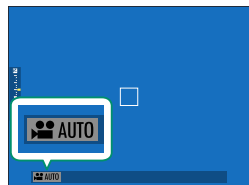

-  Draai alleen aan de modusschijf nadat u op de schijfontgrendeling hebt gedrukt om de schijf te ontspannen.

- 3** Druk de ontspanknop volledig in. De opname start.
- Een opname-indicator (●) wordt weergegeven tijdens de opname.
 - De resterende tijd wordt getoond door een afteldisplay, terwijl een ander display optelt om de opnametijd te tonen.

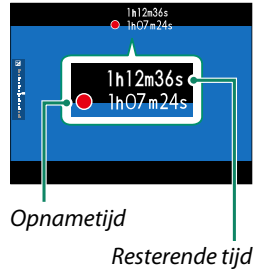

- 4** Druk nogmaals op de knop om de opname te beëindigen. De opname eindigt automatisch wanneer de maximale lengte is bereikt of de geheugenkaart vol is.

Een Externe Microfoon Gebruiken

Er kan geluid worden opgenomen met externe microfoons met een aansluiting van 3,5 mm in doorsnede; microfoons die netstroom nodig hebben kunnen niet worden gebruikt. Raadpleeg de microfoonhandleiding voor meer informatie.

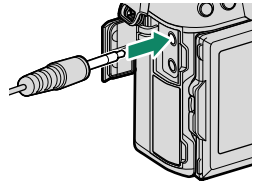



- ❗ Geluid wordt opgenomen via de ingebouwde microfoon of een optionele externe microfoon. Bedek de microfoon niet tijdens de opname.
- Houd er rekening mee dat de microfoon mogelijk ook geluiden van de lens of andere camerageluiden oppikt tijdens het opnemen.
- In films met zeer heldere onderwerpen kunnen verticale of horizontale strepen verschijnen. Dit is normaal en duidt niet op een defect.



- Het indicatorlampje brandt terwijl de opname wordt uitgevoerd (de optie **FILMINSTELLINGEN** > **CONTROLELAMPJE** kan worden gebruikt om het lampje—indicator of AF-hulpverlichting—te kiezen dat brandt tijdens filmopnamen en of het lampje knippert of blijft branden). Tijdens het opnemen kunt u de belichtingscompensatie veranderen met maximaal ± 2 EV en de zoom aanpassen met behulp van de zoomring op de lens (indien beschikbaar).
- Terwijl de opname bezig is, kunt u het volgende doen:
 - Pas gevoeligheid aan
 - Stel opnieuw scherp met behulp van één van de volgende methoden:
 - Houd de ontspanknop half ingedrukt
 - Druk op een functieknop waaraan **AF-AAN** is toegewezen
 - Gebruik touchscherm-bedieningen
 - Toon een histogram of kunstmatige horizon door op de knop te drukken waaraan **HISTOGRAM** o **ELEKTR. WATERPAS** is toegewezen
- Opnemen is mogelijk niet beschikbaar bij bepaalde instellingen, terwijl in andere gevallen de instellingen mogelijk niet van toepassing zijn tijdens de opname.
- Selecteer, om het scherpstelveld te kiezen voor filmopnamen, **AF/MF INSTELLINGEN** > **SCHERPSTELGEBIED** en gebruik de scherpstelstick (scherpstelhendel) en achterste commandoschijf (68).

Filminstellingen aanpassen

- Als u op **MENU/OK** drukt wanneer **MOVIE** is geselecteerd met de **STILL/MOVIE**-modusschakelaar wordt het filmmenu weergegeven.
- De beeldsnelheid kan worden geselecteerd met behulp van  **FILMINSTELLINGEN > FILMMODUS**.
- Om de kaart te kiezen die wordt gebruikt voor het opslaan van films, gebruikt u  **OPSLAAN SET-UP >  INSTELLING KAARTSLEUF**.
- De scherpstelmodus kan worden geselecteerd met de keuzeknop voor de scherpstelmodus; selecteer voor continue scherpstelaanpassing **C**, of kies **S** en schakel Intelligente gezichtsdetectie in. Intelligente gezichtsdetectie is niet beschikbaar in de scherpstelmodus **M**.

Scherptediepte

Kies lage f-waarden om achtergronddetails zachter te maken. Diafragma kan worden aangepast wanneer de keuzeknop is ingesteld op **A** (diafragma prioriteit AE) of **M** (handmatig).

Films bekijken

Bekijk films op de camera.

Tijdens het afspelen in volledig scherm worden films aangeduid door een -pictogram. Druk de scherpstellingstok (scherpstelhendel) omlaag om het afspelen van de film te starten.

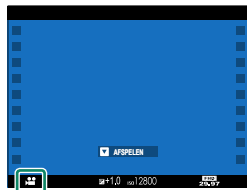

Tijdens het afspelen van een film zijn de volgende handelingen mogelijk:

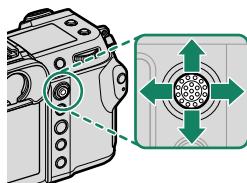

Scherpstellingstok (scherpstelhendel)	Afspelen in volledig scherm	Afspelen is bezig (▶)	Afspelen gepauzeerd (⏸)
Omhoog	—	Afspelen stoppen	
Omlaag	Afspelen starten	Afspelen pauzeren	Afspelen starten/hervatten
Links/rechts	Bekijk andere foto's	Snelheid aanpassen	Enkel beeld terugspoelen/vooruitspoelen

De voortgang wordt tijdens het afspelen op het scherm weergegeven.

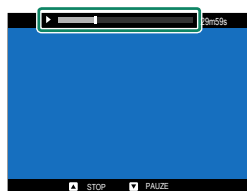

 Dek de luidspreker niet af tijdens het afspelen.

 Druk op **MENU/OK** om het afspelen te pauzeren en een volumeregelaar weer te geven. Duw de scherpstellingstok (scherpstelhendel) omhoog of omlaag om het volume aan te passen; druk opnieuw op **MENU/OK** om door te gaan met afspelen. Het volume kan tevens worden aangepast met behulp van **GELUID SET-UP > AFSPEEL VOLUME**.

Menulijst

5

De opnamemenu's (Fotograferen)

 Items gemarkeerd met zowel  als -pictogrammen zijn beschikbaar in zowel fotografie- als filmopnamemenu's. Wijzigingen in deze items in beide menu's zijn ook van toepassing op het item in het resterende menu.

INSTELLINGEN BEELDKWALITEIT

Om instellingen voor beeldkwaliteit weer te geven, drukt u op **MENU/OK** in de foto-opnameweergave en selecteert u het tabblad  (**INSTELLINGEN BEELDKWALITEIT**).

Instelling	Beschrijving
BEELDGROOTTE	Kies het formaat en de beeldverhouding voor nieuwe foto's.
BEELDKWALITEIT	Pas de instellingen voor JPEG-compressie aan of schakel RAW-opname in of uit.
RAW OPNAME	Kies opties voor het opnemen van RAW-beelden.
FILMSIMULATIE	Kies een kleurstelling en kleurenbereik.
MONOCHROOM KLEUR	Kies een monochrome tint voor foto's gemaakt met FILMSIMULATIE >  ACROS en  MONOCHROME .
KORRELEFFECT	Voeg een filmkorreleffect toe.
CHROOM KLEUREFFECT	Vergroot het bereik van beschikbare tonen voor het renderen van kleuren die over het algemeen erg verzadigd zijn, zoals rood, geel en groen.
KLEUR CHROOM FX BLAUW	Vergroot het bereik van beschikbare tonen voor het renderen van blauwe kleuren.
VERZACHT. VAN HUID	Gelijkmatige huidskleuren.
DYNAMISCH BEREIK	Kies een dynamisch bereik voor foto's.
PRIORITEIT D-BEREIK	Verminder verlies van details in hoge lichten en schaduwen voor natuurlijke resultaten bij het fotograferen van onderwerpen met veel contrast.
WITBALANS	Pas de witbalans aan de lichtbron aan, ongeacht of het direct zonlicht of kunstmatige verlichting is.
TOONCURVE	Pas aan de hand van een tooncurve de weergave van highlights of schaduwen, waardoor deze harder of zachter worden.

Instelling	Beschrijving
KLEUR	Kleurdichtheid aanpassen.
SCHERPTE	Contouren verscherpen of verzachten.
HOOG ISO RUISONDERDRUKING	Verminder de ruis in foto's die bij hoge gevoeligheden zijn genomen.
ZUIVERHEID	Verhoog de definitie terwijl u de tonen in highlights en schaduwen zo min mogelijk wijzigt.
L BEL. RO	Verminder spikkels in lange tijdopnamen.
LENSMODLTIE OPTM.	Verminder het lichte verlies van definitie veroorzaakt door diffractie bij kleine diafragma's.
KLEURR	Selecteer het kleurbereik dat beschikbaar is voor kleurreproductie.
PIXELMAPPING	Gebruik deze optie als u lichtpuntjes in uw foto's opmerkt.
BEW/BEW INST. OP M	Sla aangepaste instellingen voor het opnamemenu op.
AANG. INST. AUTO BIJWERKEN	Kies of aangepaste instellingenbanken automatisch worden bijgewerkt om wijzigingen in de instellingen weer te geven.
 ADAPT. INSTEL.	Pas instellingen aan voor lenzen met M-bevestiging aangesloten met een optionele FUJIFILM M BEVESTIGINGSADAPTER.

AF/MF INSTELLINGEN

Om AF/MF-instellingen weer te geven, drukt u op **MENU/OK** in de foto-opnameweergave en selecteert u het tabblad  (**AF/MF INSTELLINGEN**).

Instelling	Beschrijving
SCHERPSTELGEBIED	Kies het scherpstelgebied.
SCHERPSTELLING	Kies de grootte van het scherpstelgebied.
AF-MODUS OPSL. DR ORIËNT.	Kies of de scherpstelmodus die gebruikt wordt als de camera in de portretstand staat afzonderlijk wordt opgeslagen van die gebruikt wordt als de camera in de landschapstand staat.
SNELLE AF	Schakel snelle autofocus in of uit.
WEINIG LICHT PRIORIT. AF-S	Kies of de belichtingstijden worden verhoogd voor betere scherpstelling bij het gebruik van enkelvoudige AF.

Instelling	Beschrijving
AF-PUNTDISPLAY  	Kies of afzonderlijke scherpstelpunten worden afgebeeld wanneer ZONE of GROOTHOEK/TRACKING is geselecteerd voor SCHERPSTELLING .
AANTAL FOCUSPUNTEN	Kies het aantal scherpstelpunten die beschikbaar zijn voor scherpstelpuntselectie.
PRE-AF	Kies op de camera verdergaat met scherpstellen, zelfs wanneer de ontspanknop niet tot halverwege is ingedrukt.
  AF-HULPLICHT	Kies of het AF-hulplicht moet branden om te helpen bij de automatische scherpstelling.
INST. GEZICHTS-/ OOGHERKEN.	Kies of de camera voorrang geeft aan gezichten van personen boven achtergrondobjecten bij het instellen van scherpstelling en belichting.
AF+MF	Kies of handmatige scherpstelling kan worden geactiveerd door aan de scherpstelling te draaien tijdens scherpstelvergrendeling.
HF ASSISTENTIE	Kies hoe scherpstelling wordt weergegeven in handmatig scherpstelmodus.
SCHERPSTELLOEP	Kies of de weergave automatisch inzoomt op een van de geselecteerde scherpstelgebieden wanneer er in de handmatige scherpstelstand aan de scherpstelling wordt gedraaid.
INT. SPOT AE&SCHRPTLGBD	Kies of spotmeting het huidige scherpstelfram berekent.
  DIRECT AF-INSTELLING	Kies hoe de camera scherpstelt wanneer functieknoppen waaraan functies zoals AF-vergrendeling zijn toegewezen, worden ingedrukt in de handmatige scherpstelstand.
  SCHERPTEDIEPTESCHAAL	Kies een schaal voor scherptediepte.
ONTGRENDFOCUS PRIORITEIT	Kies of foto 's kunnen worden gemaakt door de ontspanknop volledig in te drukken wanneer de camera niet heeft scherpgesteld.
  BEGRENZER AF BEREIK	Beperk het bereik van beschikbare focusafstanden voor verhoogde focussnelheid.
  TOUCH SCREEN MODUS	Kies de opnamebewerkingen die worden uitgevoerd met de aanraaktoetsen.

OPNAME-INSTELLINGEN

Om opname-instellingen weer te geven, drukt u op **MENU/OK** in de foto-opnameweergave en selecteert u het tabblad **📷 (OPNAME-INSTELLINGEN)**.

Instelling	Beschrijving
ZELFONTSPANNER	Kies een vertraging voor het loslaten van de ontspanknop.
INSTEL. ZELFONTSP. OPSLAAN	Kies of de zelfontspannerinstellingen worden teruggezet telkens wanneer de timer wordt gebruikt of wanneer de camera wordt uitgeschakeld.
ZELF-TIMER LAMP	Kies of het zelfontspannerlampje brandt tijdens zelfontspannerfotografie.
INTERVAL-TIMEROPNAME	Configureer de camera zodat deze automatisch een geselecteerd aantal opnames maakt bij een vooringesteld interval.
VERZACHT. VAN BELICHTING MET INT. TIMEROPN.	Kies of de belichting automatisch wordt aangepast tijdens intervalfotografie om te voorkomen dat deze aanzienlijk verandert tussen opnames in.
AE-REEKS INSTELLING	Pas de afbakeninginstellingen van de belichting aan.
FILMSIMULATIE BKT	Kies de drie filmsimulatietypes gebruikt voor filmsimulatie-afbakening.
INSTELLING FOCUS BKT	Pas instellingen aan voor scherpstelbracketing.
LICHTMEETSISTEEM	Kies hoe de camera de belichting meet.
SLUITERTYPE	Kies het sluitertype.
FLIKKERVERMINDERING	Kies of flikkering in foto's en op het scherm wordt verminderd bij het fotograferen onder tl-verlichting en andere soortgelijke lichtbronnen.
ISO	Pas de gevoeligheid van de camera voor licht aan.
IS MODE	Kies of beeldstabilisatie wordt ingeschakeld.
MODUS 35mm-FORMAAT	Maak foto's met een beeldhoek die overeenkomt met die van een 35 mm-formaat camera.
📷📱 DRAADLS COMMUNICAT	Breng draadloze verbindingen tot stand met smartphones, tablets of andere apparaten.

FLITSINSTELLINGEN

Om flitsinstellingen weer te geven, drukt u op **MENU/OK** in de foto-opnameweergave en selecteert u het tabblad **f** (FLITSINSTELLINGEN).

Instelling	Beschrijving
FLASHFUNCTIE-INSTELLING	Pas instellingen aan zoals flitsserregelingsstand, flitsniveau en flitsvermogen.
VERWIJDER R. OGEN	Kies of het door het flitslicht veroorzaakte rode-ogeneffect wordt tegengegaan.
MODUS TTL VERGRENDELEN	Kies een TTL-vergrendelingsmodus.
LED-LICHTINSTELLING	Kies of u het LED-videolicht van de flitser (indien beschikbaar) wenst te gebruiken als een catchlight of AF-hulplicht bij het nemen van foto's.
COMMANDER-INSTELLING	Kies groepen wanneer u de flitser van de camera gebruikt als commander voor Fujifilm optische draadloze flitsersregeling op afstand.
CH-INSTELLING	Kies het kanaal dat wordt gebruikt voor communicatie tussen de commander en flitsers op afstand.

De opnamemenu's (Films)

 Items gemarkeerd met zowel  als -pictogrammen zijn beschikbaar in zowel fotografie- als filmopnamemenu's. Wijzigingen in deze items in beide menu's zijn ook van toepassing op het item in het resterende menu.

FILMINSTELLINGEN

Om filmopname-opties weer te geven, drukt u op **MENU/OK** in de filmopnameweergave en selecteert u het tabblad  (FILMINSTELLINGEN).

Instelling	Beschrijving
FILMODUS	Pas filmopname-instellingen aan.
VERGR. BIJSN. FILM REP	Kies of u de verhouding voor film bijsnijden wilt vastzetten op 1,1:1.
FULL HD FILM-UITVOER	Kies hoe Full HD-filmopnamen worden opgenomen en of het wordt uitgevoerd via HDMI.
HDMI-UITGANG INFODISPLAY	Kies of HDMI-apparaten de informatie op het cameradisplay spiegelen.
HDMI REC-BEDIENING	Kies of de camera signalen naar het HDMI-apparaat moet sturen om een film te starten en/of te stoppen, wanneer de sluiterknop wordt ingedrukt om de filmopname te starten en te stoppen.
 LICHTMEETSISTEEM	Kies hoe de camera de belichting meet.
 BEELDSTABIL.-MODUS	Kies of beeldstabilisatie wordt ingeschakeld.
 BOOST BEELDSTABIL. MOD	Kies het beeldstabilisatieniveau.
 ISO	Pas de gevoeligheid van de camera voor licht aan.
ZEBRA-INSTELLING	Kies of hoge lichten die mogelijk zijn overbelicht worden aangeduid door zebrastrepen in de filmmodusweergave.
ZEBRA-NIVEAU	Kies de helderheidsdrempel voor de zebrastrepenweergave.
GEOPT. FILMBEDIEN. 	Instellingen kunnen worden aangepast met behulp van de instelschijven en aanraakschermbediening.

Instelling	Beschrijving
CONTROLELAMPJE	Kies de lamp (indicator of AF-hulpverlichting) die brandt tijdens filmopnamen en of de lamp knippert of blijft branden.
 BEW/BEW INST. OP M	Sla aangepaste instellingen voor het opnamemenu op.
AANG. INST. AUTO BIJWERKEN	Kies of aangepaste instellingenbanken automatisch worden bijgewerkt om wijzigingen in de instellingen weer te geven.
  DRAADLS COMMUNICT	Breng draadloze verbindingen tot stand met smartphones, tablets of andere apparaten.

INSTELLINGEN BEELDKWALITEIT

Om instellingen voor beeldkwaliteit weer te geven, drukt u op **MENU/OK** in de filmopnameweergave en selecteert u het tabblad  (**INSTELLINGEN BEELDKWALITEIT**).

Instelling	Beschrijving
 FILMSIMULATIE	Kies een filmsimulatie-effect voor filmopnamen.
 MONOCHROOM KLEUR	Kies een monochrome tint voor films opgenomen met FILMSIMULATIE >  ACROS en  MONOCHROME .
 WITBALANS	Pas de witbalans aan de lichtbron aan, ongeacht of het direct zonlicht of kunstmatige verlichting is.
 TOONCURVE	Pas aan de hand van een tooncurve de weergave van highlights of schaduwen, waardoor deze harder of zachter worden.
 KLEUR	Kleurdichtheid aanpassen.
 SCHERPTE	Contouren verscherpen of verzachten.
 HOOG ISO RUISONDERDRUKING	Verminder de ruis in foto's die bij hoge gevoeligheden zijn genomen.
 OMGV.LICHT CORR.	Kies of vignettering wordt verminderd bij het opnemen van films.
  ADAPT. INSTEL.	Pas instellingen aan voor lenzen met M-bevestiging aangesloten met een optionele FUJIFILM M BEVESTIGINGSADAPTER.

AF/MF INSTELLINGEN

Om AF/MF-instellingen weer te geven, drukt u op **MENU/OK** in de filmopnameweergave en selecteert u het tabblad  (AF/MF INSTELLINGEN).

Instelling	Beschrijving
 SCHERPSTELGEBIED	Kies het scherpstelgebied.
 SCHERPSTELLING	Kies de grootte van het scherpstelgebied.
 AF-HULPLICHT	Kies of het AF-hulplicht moet branden om te helpen bij de automatische scherpstelling.
 INST. GEZICHTS-/ OOGHERKEN.	Kies of de camera voorrang geeft aan gezichten van personen boven achtergrondobjecten bij het instellen van scherpstelling en belichting.
 HF ASSISTENTIE	Kies hoe scherpstelling wordt weergegeven in handmatig scherpstelmodus.
 SCHERPSTELLOEP	Kies of de weergave automatisch inzoomt op een van de geselecteerde scherpstelgebieden wanneer er in de handmatige scherpstelstand aan de scherpstelling wordt gedraaid.
 DIRECT AF-INSTELLING	Kies hoe de camera scherpstelt wanneer functieknoppen waaraan functies zoals AF-vergrendeling zijn toegewezen, worden ingedrukt in de handmatige scherpstelstand.
 SCHERPTEDEIPTESCHAAL	Kies een schaal voor scherptediepte.
 BEGRENZER AF BEREIK	Beperk het bereik van beschikbare focusafstanden voor verhoogde focussnelheid.
 TOUCH SCREEN MODUS	Kies de opnamebewerkingen die worden uitgevoerd met de aanraaktoetsen.
VERGR. SCHERPST. CONTROLE	Kies of de focuszoom van kracht blijft zodra filmopname begint.

INSTELLING GELUID

Om geluidsinstellingen weer te geven, drukt u op **MENU/OK** in de filmopnameweergave en selecteert u het tabblad  (**INSTELLING GELUID**).

Instelling	Beschrijving
AANP. INTERN MIC.-NIVEAU	Pas het opnameniveau aan voor de ingebouwde microfoon.
AANP. EXTERN MIC.-NIVEAU	Pas het opnameniveau aan voor externe microfoons.
INST. MICROFOONAANSLUITING	Geef het type audioapparaat op dat is aangesloten op de microfoonaansluiting.
BEGRENZER MIC.-NIVEAU	Vermindert vervorming die wordt veroorzaakt door invoer die de grenzen van de audiocircuits van de microfoon overschrijdt.
WINDFILTER	Kies of windruisreductie tijdens filmopnamen wordt ingeschakeld.
FILTER ONDERGREN	Kies of lage-frequentieruis tijdens filmopnamen wordt verminderd.
VOLUME HOOFDTELEFOON	Stel het hoofdtelefoonvolume af.

INSTELLING TIJDCODE

Om instellingen voor tijdcodes weer te geven, drukt u op **MENU/OK** in de filmopnameweergave en selecteert u het tabblad  (**INSTELLING TIJDCODE**).

Instelling	Beschrijving
WEERGAVE TIJDCODE	Kies of tijdcodes tijdens filmopnamen en afspelen van films worden weergegeven.
INSTELLING STARTTIJD	Kies de starttijd van de tijdcode.
INSTELLING OPTELLEN	Kies of de tijd continu wordt geklokt of alleen tijdens filmopnamen.
FRAME VERWIJDEREN	Kies of frame drop wordt ingeschakeld.
UITVOER HDMI-TIJDCODE	Kies of tijdcodes naar HDMI-apparaten worden uitgevoerd.

Het afspeelmenu



Het afspeelmenu wordt weergegeven wanneer u op **MENU/OK** in de afspeelmodus drukt.

Instelling	Beschrijving
WISSELSLEUF	Kies de kaart waarvan u de foto's wilt afspelen.
RAW-CONVERSIE	Kopieer RAW-foto's in andere formaten.
WISSEN	Wis afzonderlijke foto's, meerdere geselecteerde foto's of alle foto's.
TGLK WISS(RAW SL1/ JPG SL2)	Kies of het verwijderen van de RAW- of JPEG-kopie van foto's die gelijktijdig op de geheugenkaartsleuf 1 en 2 zijn opgeslagen met RAW /JPEG geselecteerd voor OPSLAAN SET-UP > INSTELLING KAARTSLEUF de resterende kopie verwijdert.
BEELDUITSNEDE	Een beelduitsnede van de huidige foto maken.
NIEUW FORMAAT	Maak een kleine kopie van de huidige foto.
BEVEILIGEN	Beveilig foto's tegen per ongeluk wissen.
FOTO DRAAIEN	Kies of foto's worden gedraaid voor weergave tijdens afspelen.
VERWIJDER R. OGEN	Kies of rode ogen uit portretten worden verwijderd.
SPRAAKMEMO INSTELLING	Kies of spraakmemo's aan foto's worden toegevoegd.
WAARDERING	Waardeer foto's met behulp van sterren.
KOPIËREN	Kopieer foto's tussen de kaarten in de eerste en tweede sleuf.
OPDRACHT BEELDOVERDRACHT	Selecteer foto's voor uploaden naar een smartphone of tablet.
  DRAADLOS COMMUNIC	Breng draadloze verbindingen tot stand met smartphones, tablets of andere apparaten.
FOTOBOEK HULP	Maak boeken van uw favoriete foto's.
OPDRACHT (DPOF)	Maak een digitale "printopdracht" voor DPOF-compatibele printers.
AFDRUK. instax PRINTER	Druk foto's af met optionele Fujifilm instax SHARE printers.
BEELDVERHOUDING	Kies de beeldverhouding voor foto's die op een televisie worden weergegeven.

De instellingenmenu's

GEbruikersinstellingen

Om toegang te krijgen tot de basisinstellingen van de camera, drukt u op **MENU/OK**, selecteert u het tabblad  (**INSTALLATIE**) en kiest u **GEbruikersinstellingen**.

Instelling	Beschrijving
FORMATTEREN	Formatteren van geheugenkaarten.
DATUM/TIJD	Stel de cameraklok in.
TIJDVERSCHIL	Schakel tussen uw tijdzone thuis en de tijdzone van uw huidige locatie.
 言語/LANG.	Kies een taal.
 MIJN MENU-INSTELLINGEN	Bewerk de items weergegeven in het tabblad MY (MIJN MENU), een gepersonaliseerd aangepast menu met veelgebruikte fotomenu-opties.
 MIJN MENU-INSTELLINGEN	Bewerk de items weergegeven in het tabblad MY (MIJN MENU), een gepersonaliseerd aangepast menu met veelgebruikte filmmenu-opties.
SENSORREINIGING	Verwijder stof van de camerabeeldsensor.
LEEFTIJD VAN BATTERIJ	Controleer het oplaadniveau van de batterij.
RESET	Zet opnameopties of opties voor het instellingenmenu terug naar de standaardwaarden.
GEREGULEERD	Bekijk elektronische kopieën van het productmodelnummer en andere certificaten.

GELUID SET-UP

Om toegang te krijgen tot geluidsinstellingen, drukt u op **MENU/OK**, selecteert u het tabblad  (**INSTALLATIE**) en kiest u **GELUID SET-UP**.

Instelling	Beschrijving
AF PIEPVOLUME	Kies het volume van de pieptoon die klinkt wanneer de camera scherpstelt.
ZELFONTPANNER PIEPVOLUME	Kies het volume van de pieptoon die klinkt terwijl de zelfontspanner is ingeschakeld.
BEDIENING VOL.	Pas het volume aan van de geluiden die worden geproduceerd wanneer de camerabesturingen worden bediend.
SLUITER VOLUME	Pas het volume van de geluiden gemaakt door de elektronische sluiters aan.
SLUITER GELUID	Kies het geluid dat de elektronische sluiters maakt.
AFSPEEL VOLUME	Pas het volume voor het afspelen van een film aan.

SCHERM SET-UP

Om toegang te krijgen tot weergave-instellingen, drukt u op **MENU/OK**, selecteert u het tabblad  (**INSTALLATIE**) en kiest u **SCHERM SET-UP**.

Instelling	Beschrijving
EVF-HELDERHEID	Pas de helderheid van het scherm aan in de elektronische zoekers.
EVF KLEUR	Pas de verzadiging van het scherm aan in de elektronische zoekers.
AANPASSING EVF KLEUR	Pas de kleur van het scherm aan in de elektronische zoekers.
LCD-HELDERHEID	Pas de monitorhelderheid aan.
LCD KLEUR	Pas de verzadiging van het scherm aan.
AANPASSING LCD KLEUR	Pas de kleur van de weergave in de LCD-monitor aan.
WEERGAVE	Kies hoe lang foto's moeten worden weergegeven nadat ze zijn gemaakt.
AUTOROTATIE DISPLAYS	Kies of de indicaties in de zoekers (EVF) en de LCD-monitor draaien overeenkomstig de camerastand.

Instelling	Beschrijving
PRVW BELICHT/ WITBALANS HANDM. MODUS	Kies of belichtings- en/of witbalansvoorbeeld wordt ingeschakeld.
NATUURLIJKE LIVE-WEERGAVE	Kies of de effecten van instellingen zichtbaar zijn op de monitor.
COMP.RICHTL.	Kies een kaderraster voor opnamemodus.
AUTO ROT. WEERG.	Kies of "staande" (portret) foto's tijdens het afspelen automatisch worden gedraaid.
VERGROTING PLAYBACK	Kies de zoomverhouding voor zoomweergave.
EENHEDEN AF-SCHAAL	Kies de eenheden gebruikt voor de indicator van de scherptelafstand.
INSEL.DUBBEL SCHERM	Kies de inhoud van de twee vensters in de twee beeldschermen.
DISP. INST. OP MAAT	Kies de items die worden getoond in de standaardindicatieweergave.
GROTE INDICAT.-MODUS (EVF)	Kies of grote indicators in de zoeker (EVF) worden weergegeven.
GROTE INDICAT.-MODUS (LCD)	Kies of grote indicators in de LCD-monitor worden weergegeven.
DISPL-INST. GROTE INDICAT.	Kies de indicators die worden weergegeven wanneer AAN is geselecteerd voor GROTE INDICAT.-MODUS (EVF) of GROTE INDICAT.-MODUS (LCD) .
INFORMATIE CONTRASTAANP.	Stel contrast van de weergave af.
INSTELLING SUBMONITOR	Kies de indicatoren die worden weergegeven op de secundaire LCD-monitor.
ACHTERGR.KLEUR SUBMONITOR	Kies een achtergrondkleur voor het tweede LCD-scherm.
 Q-MENU ACHTERGROND	Kies een achtergrond voor het snelmenu voor gebruik bij het maken van foto's.
 Q-MENU ACHTERGROND	Kies een achtergrond voor het snelmenu voor gebruik bij het maken van filmopnames.

TOETS-/SCHIJFINSTELLINGEN

Om toegang te krijgen tot bedieningsopties, drukt u op **MENU/OK**, selecteert u het tabblad  (**INSTALLATIE**) en kiest u **TOETS-/SCHIJFINSTELLINGEN**.

Instelling	Beschrijving
INSTELLINGEN FOCUSHENDEL	Kies de functies uitgevoerd door de scherpstellingstok (scherpstelhendel).
 BEWERK/SLA OP SNELMENU	Kies de items die worden weergegeven in het snelmenu tijdens fotografie.
 BEWERK/SLA OP SNELMENU	Kies de items die worden weergegeven in het snelmenu tijdens filmopname.
FUNCTIE-INS. (Fn)	Kies de functies die worden vervuld door de functietoetsen.
COMMANDOSCHIJF INSTELLING	Kies de functies die worden vervuld door de commandoschijven.
RICHTING COMMANDOSCHIJF	Kies of de rotatie van de instelschijf wordt omgekeerd voor gebruik bij het aanpassen van instellingen.
SLUITER AF	Kies of de camera scherpstelt wanneer de ontspanknop half wordt ingedrukt.
SLUITER AE	Kies of belichting vergrendelt (AE-vergrendeling) zolang de ontspanknop half is ingedrukt.
OPNAME ZONDER LENS	Kies of de ontspanknop wordt ingeschakeld wanneer er geen lens is bevestigd.
NEEM OP ZONDER KAART	Kies of de sluiters kan worden ontspannen als er geen geheugenkaart in de camera is geplaatst.
SCHERPSTELRING	Kies de richting waarin de scherpstelling moet worden gedraaid om de scherpstelafstand te veranderen.
BEDIENING FOCUSRING	Kies hoe de camera de scherpstelling aanpast in reactie op bewegingen van de scherpstelling.
MODUS AE/AF-VERG.	Kies de functie van de knop waaraan belichtings- en/of scherpstelvergrendeling is toegewezen.
AWB-VERGRENDELMODUS	Kies het gedrag van functieknoppen die zijn toegewezen aan automatische witbalans (AWB)-vergrendeling.

Instelling	Beschrijving
KNOPINSTELL. BELICHTINGSC.	Kies de functie toegewezen aan de functieknop die normaal wordt gebruikt voor belichtingscorrectie.
TOUCH SCREEN INSTELLINGEN	Kies of aanraaktoetsen in de LCD-monitor worden ingeschakeld.
VERGRENDE.	Vergrendel camerabedieningen om onopzettelijke bediening te voorkomen.

STROOMBEHEER

Om toegang te krijgen tot energiebeheerinstellingen, drukt u op **MENU/OK**, selecteert u het tabblad  (**INSTALLATIE**) en kiest u **STROOMBEHEER**.

Instelling	Beschrijving
UITSCHAKELLEN	Kies of de camera automatisch wordt uitgeschakeld wanneer er geen handelingen worden uitgevoerd.
OPNAME STAND-BY MODUS	Kies de vertraging voordat de camera naar de opname-stand-bymodus gaat. Druk op de MENU/OK -knop of een andere bediening om de opname-stand-bymodus uit te schakelen.
AUTOM. ENERGIEBESPARING	Pas instellingen aan voor spaarstand.
AUTOM. ENERGIE UIT TEMP.	Kies de temperatuur waarbij de camera automatisch uitschakelt wanneer de temperatuur stijgt.

OPSLAAN SET-UP

Om toegang te krijgen tot bestandsbeheerinstellingen, drukt u op **MENU/OK**, selecteert u het tabblad  (**INSTALLATIE**) en kiest u **OPSLAAN SET-UP**.

Instelling	Beschrijving
NUMMERING	Kies of de nummering wordt gereset wanneer een nieuwe geheugenkaart wordt geplaatst.
ORIG. FOTO OPSLAAN	Kies of onverwerkte kopieën van foto's gemaakt met behulp van verwijderde rode ogen moeten worden opgeslagen.
BEWERK BSTNDSNAAM	Kies een bestandsnaamvovoegsel.
 INSTELLING KAARTSLEUF	Kies de functies uitgevoerd door de kaarten in sleuf 1 en sleuf 2 tijdens fotograferen.
 INSTELLING KAARTSLEUF	Kies de functies uitgevoerd door de kaarten in sleuf 1 en sleuf 2 tijdens filmopname.
SLEUF SEL.  SEQUENTIEEL	Kies de kaart waarop eerst wordt opgenomen wanneer SEQUENTIEEL is geselecteerd voor  INSTELLING KAARTSLEUF .
SLEUF SEL.  SEQUENTIEEL	Kies de kaart waarop eerst wordt opgenomen wanneer SEQUENTIEEL is geselecteerd voor  INSTELLING KAARTSLEUF .
MAP SELECTEREN	Maak mappen en kies de map waarin erop volgende foto's worden opgeslagen.
COPYRIGHT INFO	Kies of copyrightinformatie, in de vorm van Exif-tags, moet worden toegevoegd aan nieuwe beelden terwijl ze worden gemaakt.

VERBINDING INSTELLING

Om toegang te krijgen tot verbindinginstellingen, drukt u op **MENU/OK**, selecteert u het tabblad  (**INSTALLATIE**) en kiest u **VERBINDING INSTELLING**.

Instelling	Beschrijving
Bluetooth INSTELLINGEN	Pas Bluetooth instellingen aan.
NETWERKINSTELLING	Pas de instellingen aan voor verbinding met draadloze netwerken.
VERB.INST. instax PRNTR	Pas de instellingen aan voor aansluiting op optionele Fujifilm instax SHARE-printers.
VERBINDINGSMODUS	Pas instellingen aan voor verbinding met externe apparaten.
INSTELLING USB-VOEDING	Kies of de camera stroom krijgt wanneer deze via een USB-kabel op een computer of ander apparaat is aangesloten.
ALGEMENE INSTELLINGN	Pas de instellingen aan voor verbinding met draadloze netwerken.
INFORMATIE	Bekijk de IP-adressen van de MAC, Bluetooth en het draadloze netwerk van de camera.
RESET DRAADLOZE INSTELLING	Herstel draadloze instellingen naar hun standaard waarden.

Aansluitingen

6

HDMI-uitgang

Foto's nemen en afspelen is mogelijk via HDMI-apparaten.

Aansluiten op HDMI-apparaten

Sluit de camera aan op TV's of andere HDMI-apparaten met behulp van een HDMI-kabel van derden.

- 1 Schakel de camera uit.
- 2 Sluit de kabel volgens onderstaande aanduiding aan.

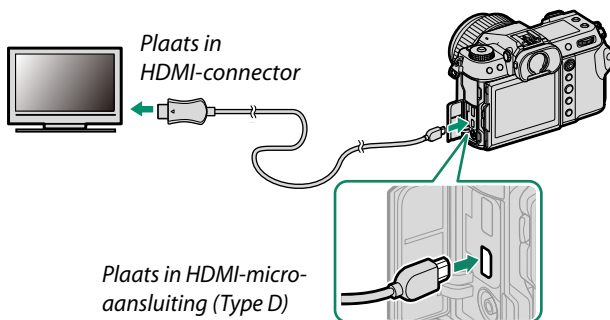

- 3 Configureer het apparaat voor HDMI-ingang zoals beschreven in de documentatie meegeleverd met het apparaat.
- 4 Schakel de camera in. De inhoud van het camerascherm wordt weergegeven op het HDMI-apparaat. De cameraweergave schakelt uit in afspeelmodus (109).

- Controleer of de stekkers volledig in de aansluitingen zijn gestoken.
- Gebruik een HDMI-kabel die niet langer is dan 1,5 m.

Fotograferen

Geef Full HD live view of filmopnamen weer op een TV of sla deze op een externe recorder op.

Afspelen

Om het afspelen te starten, drukt u op de -knop van de camera. Het scherm van de camera wordt uitgeschakeld en foto's en films worden naar het HDMI-apparaat gezonden. Let erop dat de volume-instelling van de camera geen invloed heeft op het geluid dat door het televisietoestel wordt afgespeeld; gebruik de volumeregeling van het televisietoestel om het volume aan te passen.



Sommige televisies geven kort een zwart scherm weer wanneer het afspelen van film begint.

Draadloze verbindingen **(Bluetooth®, draadloos LAN/Wi-Fi)**

Verkrijg toegang tot draadloze netwerken en maak verbinding met computers, smartphones of tablets. Voor meer informatie bezoekt u:

<http://fujifilm-dsc.com/wifi/>

Smartphones en tablets: FUJIFILM Camera Remote

Maak verbinding met de camera via Bluetooth of draadloos LAN.



Om draadloos verbinding te maken met de camera, dient u de nieuwste versie van de FUJIFILM Camera Remote-app op uw smartphone of tablet te installeren.

FUJIFILM Camera Remote

Zodra een verbinding tot stand is gebracht, kunt u FUJIFILM Camera Remote gebruiken om:

- De camera te bedienen en op afstand foto's maken
- Foto's te ontvangen die zijn geüpload vanaf de camera
- Door de foto's op de camera te browsen en geselecteerde foto's te downloaden
- Locatiegegevens naar de camera uploaden
- De camera sluitert te ontspannen
- Camerafirmware bij te werken

Voor downloads en andere informatie bezoekt u:

http://app.fujifilm-dsc.com/en/camera_remote/

Smartphones en tablets: Bluetooth®-koppeling

Gebruik **VERBINDING INSTELLING** > **Bluetooth INSTELLINGEN** > **KOPPELREGISTRATIE** om de camera aan smartphones of tablets te koppelen. Koppeling biedt een eenvoudige methode voor het downloaden van foto's van de camera.





- Foto's worden gedownload via een draadloze verbinding.
- Zodra het koppelen is voltooid, kunt u de cameraklok en locatiegegevens synchroniseren met de smartphone of tablet.
- U kunt een verbinding kiezen voor maximaal 7 gekoppelde smartphones of tablets.

Smartphones en tablets: Draadloze LAN

Breng draadloze LAN-verbindingen met smartphones of tablets tot stand met behulp van **DRAADLS COMMUNICT** in het menu **OPNAME-INSTELLINGEN**, **FILMINSTELLINGEN** of **MENU VOOR HERBEKIJKEN**.



Tether-opname: Capture One Pro Fujifilm/ Adobe® Photoshop® Lightroom® Classic CC + FUJIFILM Tether Shooting Plug-in PRO for GFX/FUJIFILM X Acquire

- Pas, voordat u verder gaat, de instellingen aan met behulp van  **VERBINDING INSTELLING** > **NETWERKINSTELLING** en selecteer vervolgens **DRAADLOZE TETHER-OPNAME VASTGESTELD** voor  **VERBINDING INSTELLING** > **VERBINDINGSMODUS** (📖 106).
- Tether-opname kan worden uitgevoerd met behulp van software zoals Capture One Pro Fujifilm, Adobe® Photoshop® Lightroom® Classic CC en FUJIFILM X Acquire. Als u gebruikmaakt van Adobe® Photoshop® Lightroom® Classic CC, download dan FUJIFILM Tether Shooting Plug-in PRO for GFX van de Adobe Exchange website. FUJIFILM Tether Shooting Plug-in PRO for GFX is gratis verkrijgbaar.

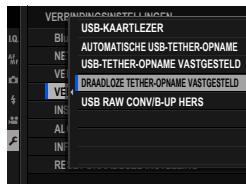

-  • Bezoek voor meer informatie de volgende website:
<http://app.fujifilm-dsc.com/en/#tether>
- Voor informatie over FUJIFILM Tether Shooting Plug-in PRO for GFX en FUJIFILM X Acquire, bezoek de volgende website:
<https://fujifilm-x.com/products/software/>

Verbinden via USB

De camera kan via USB op computers en smartphones worden aangesloten.

 Sluit eerst de camera op een computer aan en controleer of het normaal werkt alvorens u foto's download of op afstand foto's maakt.

- 1 Schakel de computer in.
- 2 Pas de instellingen aan afhankelijk van de manier waarop de camera wordt gebruikt.
 - "Tether-opname: Capture One Pro Fujifilm/Adobe® Photoshop® Lightroom® Classic CC + FUJIFILM Tether Shooting Plug-in PRO for GFX/FUJIFILM X Acquire/FUJIFILM Pixel Shift Combiner" (📖 116)
 - „Foto's kopiëren van een geheugenkaart naar een computer" (📖 117)
 - „Uw camera gebruiken als een webcam (FUJIFILM X Webcam)" (📖 117)
 - "RAW-afbeeldingen converteren: FUJIFILM X RAW STUDIO" (📖 118)
 - "Back-ups maken en herstellen van camera-instellingen (FUJIFILM X Acquire)" (📖 118)
 - "Pixelshift multishot"
- 3 Schakel de camera uit.
- 4 Sluit een USB-kabel aan.

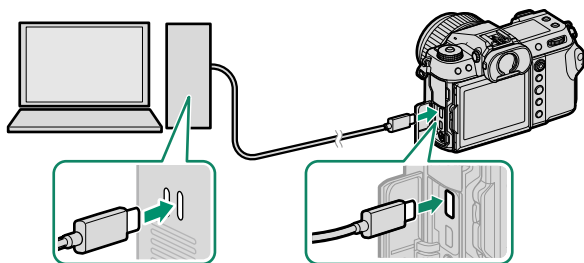

USB-aansluiting (Type-C)

 De USB-kabel mag niet langer dan 1,5 m zijn en moet geschikt zijn voor gegevensoverdracht.

5 Schakel de camera in.

6 Kies een applicatie op basis van de taak die u wilt uitvoeren.

- **Tethered shooting:** Tijdens tethered shooting kunt u foto's kopiëren met behulp van tethered shooting-software, zoals de Capture One Pro Fujifilm/Adobe® Photoshop® Lightroom® Classic CC + FUJIFILM Tether Shooting Plug-in PRO for GFX/FUJIFILM X Acquire.
- **Beeldoverdracht:** Gebruik toepassingen die bij uw besturings-systeem zijn geleverd.
- **Uw camera gebruiken als een webcam:** Start FUJIFILM X Webcam.
- **RAW-conversie:** Verwerk RAW-afbeeldingen met behulp van FUJIFILM X RAW STUDIO. De stroom van de beeldverwerkingsmotor van de camera wordt gebruikt voor snelle verwerking.
- **Camera-instellingen opslaan en laden:** Gebruik FUJIFILM X Acquire om camera-instellingen op te slaan of te laden. Sla met één enkele handeling uw gewenste instellingen op en kopieer ze naar meerdere camera's.
- **Pixelshift multishot:** Pixelshift multishot-fotografie kan worden uitgevoerd via tethered shooting. Gebruik hiervoor FUJIFILM Pixel Shift Combiner.



- Schakel de camera uit voordat u de USB-kabel loskoppelt.
- Let er bij het aansluiten van USB-kabels op dat u de stekkers volledig in de juiste richting steekt. Sluit de camera rechtstreeks aan op de computer; maak geen gebruik van een USB-hub of toetsenbord.
- Spanningsverlies tijdens het kopiëren kan gegevensverlies of beschadiging van de geheugenkaart tot gevolg hebben. Plaats een nieuwe of volledig opgeladen batterij in de camera voordat u deze aansluit.
- Als er een geheugenkaart wordt geplaatst waarop een groot aantal foto's staat, kan het enkele momenten duren voordat de software start en bent u mogelijk niet in staat de foto's te importeren of op te slaan. Gebruik een geheugenkaartlezer om de foto's te kopiëren.
- Controleer of het indicatielampje uit is of groen brandt voordat u de camera uitschakelt.
- Koppel de USB-kabel niet los terwijl de overdracht bezig is. Het niet in acht nemen van deze voorzorgsmaatregel kan gegevensverlies of beschadiging van de geheugenkaart tot gevolg hebben.
- Koppel de camera los voordat u een geheugenkaart plaatst of verwijdert.
- Het kan in sommige gevallen gebeuren dat het niet mogelijk is om toegang te verkrijgen tot foto's die opgeslagen zijn op een networkserver door de software op dezelfde manier te gebruiken als men doet bij een particuliere computer.
- Verwijder de camera niet onmiddellijk van het systeem of koppel de USB-kabel niet los zodra het bericht dat het kopiëren bezig is van de computerweergave verdwijnt. Als het aantal te kopiëren afbeeldingen erg groot is, kan de gegevensoverdracht verdergaan nadat het bericht niet meer wordt weergegeven.
- Wanneer u gebruik maakt van diensten die een internetverbinding vereisen, draagt de gebruiker alle van toepassing zijnde kosten belast door de telefoonmaatschappij of internetprovider.

Tether-opname: Capture One Pro Fujifilm/ Adobe® Photoshop® Lightroom® Classic CC + FUJIFILM Tether Shooting Plug-in PRO for GFX/ FUJIFILM X Acquire/FUJIFILM Pixel Shift Combiner

- Selecteer voordat u verder gaat **AUTOMATISCHE USB-TETHER-OPNAME** voor  **VERBINDING INSTELLING > VERBINDINGSMODUS** in de camera-menu's.
- Capture One Pro Fujifilm, Adobe® Photoshop® Lightroom® Classic CC + FUJIFILM Tether Shooting Plug-in PRO for GFX, FUJIFILM X Acquire en FUJIFILM Pixel Shift Combiner kunnen worden gebruikt voor tethered shooting.

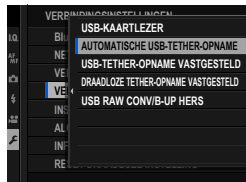

-  • Kies **USB-TETHER-OPNAME VASTGESTELD** wanneer de camera uitsluitend voor tethered shooting wordt gebruikt. Merk op dat als de USB-kabel wordt losgekoppeld, de camera blijft werken in tethered modus en foto's worden niet op de geheugenkaart van de camera opgeslagen.
- Bezoek voor meer informatie de volgende website:
<http://app.fujifilm-dsc.com/en/#tether>
- Bezoek de volgende website voor informatie over Capture One Pro Fujifilm, Adobe® Photoshop® Lightroom® Classic CC + FUJIFILM Tether Shooting Plug-in PRO for GFX, FUJIFILM X Acquire en FUJIFILM Pixel Shift Combiner:
<https://fujifilm-x.com/products/software/>

Foto's kopiëren van een geheugenkaart naar een computer

- Selecteer voordat u foto's naar een computer kopieert **USB-KAARTLEZER** voor **VERBINDING INSTELLING > VERBINDINGSMODUS**.
- De software die kan worden gebruikt om foto's te kopiëren is afhankelijk van het besturingssysteem van uw computer.

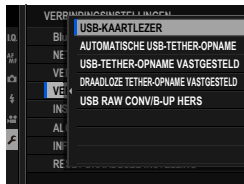

Mac OS X/macOS

Foto's kunnen worden gekopieerd naar uw computer met behulp van Image Capture (meegeleverd met uw computer) of andere software.

 Gebruik een kaartlezer voor het kopiëren van bestanden die groter zijn dan 4 GB.

Windows

Foto's kunnen naar uw computer worden gekopieerd met toepassingen die bij het besturingssysteem zijn geleverd.

Uw camera gebruiken als een webcam (FUJIFILM X Webcam)

- Selecteer voordat u verder gaat **AUTOMATISCHE USB-TETHER-OPNAME** voor **VERBINDING INSTELLING > VERBINDINGSMODUS** in de camera-menu's.
- Start FUJIFILM X Webcam.

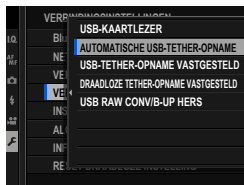

 Bezoek de volgende website voor informatie over FUJIFILM X Webcam:
<https://fujifilm-x.com/products/software/x-webcam/>

RAW-afbeeldingen converteren: FUJIFILM X RAW STUDIO

- Selecteer voordat u verder gaat **USB RAW CONV/B-UP HERS** voor **VERBINDING INSTELLING** > **VERBINDINGSMODUS** in de cameramenu's.
- FUJIFILM X RAW STUDIO kan worden gebruikt om RAW-beelden te converteren naar JPEG- of TIFF-beelden.

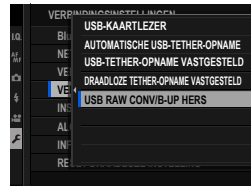



 Bezoek de volgende website voor informatie over FUJIFILM X RAW STUDIO:
<https://fujifilm-x.com/products/software/x-raw-studio/>

Back-ups maken en herstellen van camera-instellingen (FUJIFILM X Acquire)

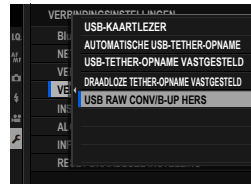
- Selecteer voordat u verder gaat **USB RAW CONV/B-UP HERS** voor **VERBINDING INSTELLING** > **VERBINDINGSMODUS** in de cameramenu's.
- FUJIFILM X Acquire kan worden gebruikt om back-ups te maken en camera-instellingen te herstellen.



 Bezoek de volgende website voor informatie over FUJIFILM X Acquire:
<https://fujifilm-x.com/products/software/x-acquire/>

-
- 1 Stel de  **VERBINDING INSTELLING > INSTELLING USB-VOEDING** van de camera in op **UIT**.
 - 2 Sluit de camera en de smartphone op elkaar aan met behulp van een USB-kabel.



Als de smartphone om toestemming vraagt voor een andere toepassing dan de "Camera Importer" om toegang te krijgen tot de camera, tikt u op "Annuleren" en gaat u naar de volgende stap.

- 3 Tik op uw smartphone op de melding "Verbonden met USB PTP".
- 4 Selecteer uit de aanbevolen toepassingen "Camera Importer". De app start automatisch en u kunt foto's en films importeren naar uw smartphone.



Als het bericht "Er is geen MTP-apparaat aangesloten" wordt weergegeven in de app, probeert u het opnieuw vanaf stap 2.

Voor klanten die iOS gebruiken

Gebruik een camera-adapter. Omdat de camera is uitgerust met een USB Type C-aansluiting, moet u zorgen voor een kabel met een USB Type A-aansluiting voor verbinding met de camera-adapter.

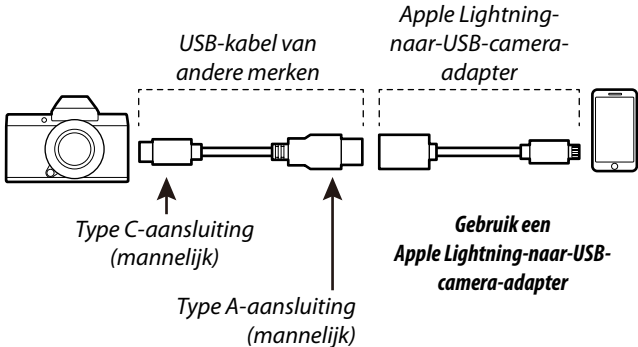

- 1 Stel de  **VERBINDING INSTELLING > INSTELLING USB-VOEDING** van de camera in op **UIT**.
- 2 Sluit de camera en de smartphone op elkaar aan met behulp van een USB-kabel.
Start de Foto's-app om foto's en films naar uw smartphone te importeren.



- Een Type-C naar Type-C USB-kabel is vereist voor het aansluiten op iPad Pro- en iPad Air-apparaten die zijn uitgerust met USB Type-C-aansluitingen.
- De gewenste resultaten kunnen niet worden bereikt met een USB Type C-naar-Lightning-kabel. Gebruik een camera-adapter.

instax SHARE printers

Druk foto's af vanaf uw digitale camera naar instax SHARE printers.

Een verbinding tot stand brengen

Selecteer **VERBINDING INSTELLING > VERB.INST. instax PRNTR** en voer de instax SHARE printernaam (SSID) en het wachtwoord in.

De printernaam (SSID) en het wachtwoord

De printernaam (SSID) kan worden gevonden op de onderkant van de printer; het standaardwachtwoord is "1111". Als u al een ander wachtwoord heeft gekozen om af te drukken vanaf een smartphone, voer dat wachtwoord dan in.

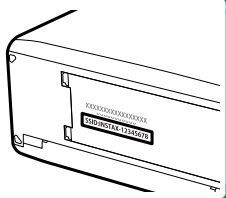

Foto's afdrukken

- 1 Schakel de printer in.
- 2 Selecteer  **MENU VOOR HERBEKIJKEN > AFDruk. instax PRINTER**. De camera zal verbinding maken met de printer.



- 3 Gebruik de scherpstellingstok (scherpstelhendel) om de foto weer te geven die u wilt uitprinten en druk vervolgens op **MENU/OK**.



-  Foto's die zijn gemaakt met andere camera's kunnen niet worden afgedrukt.
- Het afdruckgebied is kleiner dan het gebied zichtbaar in het LCD-scherm.
- De schermen kunnen variëren afhankelijk van de printer die is aangesloten.

- 4 De foto wordt naar de printer gestuurd en het afdrukken start.

Mededelingen

7

Voor uw veiligheid

Lees deze opmerkingen voordat u de camera gebruikt

Veiligheidsopmerkingen



- Zorg ervoor dat u uw camera goed gebruikt. Lees voor gebruik deze veiligheidsopmerkingen en uw *Beginnershandleiding* zorgvuldig door.
- Bewaar deze veiligheidsopmerkingen na het lezen op een veilige plaats.

Informatie over pictogrammen



De hieronder afgebeelde pictogrammen worden in deze gebruiksaanwijzing gebruikt om de ernst aan te geven van letsels of schade die kan ontstaan als de betekenis van het pictogram niet in acht wordt genomen en het product ten gevolge daarvan onjuist wordt gebruikt.

 WAARSCHUWING	Dit pictogram geeft aan dat het niet opvolgen van instructies kan leiden tot ernstig of fataal letsel.
 ATTENTIE	Dit pictogram geeft aan dat het niet opvolgen van instructies kan leiden tot persoonlijk letsel of materiële schade.



De hieronder afgebeelde pictogrammen geven de ernst van de gevolgen aan als de instructies niet worden nageleefd.

	Driehoekige pictogrammen geven aan dat deze informatie uw aandacht behoeft ("Belangrijk").
	Cirkelvormige pictogrammen met een diagonale streep geven aan dat die handeling verboden is ("Verboden").
	Opgevolde cirkels met een uitroepteken geven aan dat er een handeling moet worden verricht ("Vereist").

De symbolen op dit product (inclusief de accessoires) geven het volgende weer:

 AC
 DC
 Klasse II-apparatuur (De constructie van het product is dubbel geïsoleerd.)

WAARSCHUWING

 <small>Verwijder uit het stopcontact</small>	Als er een probleem ontstaat, schakel de camera dan uit, verwijder de batterij, koppel de USB-kabel los en haal de AC-adapter uit het stopcontact. Het blijven gebruiken van de camera als deze rook of een ongewone geur verspreidt of wanneer de camera een ander gebrek vertoont, kan brand of een elektrische schok tot gevolg hebben. Neem contact op met uw Fujifilm-dealer.
 <small>Niet in de badkamer of douche gebruiken</small>	Laat geen water of andere vreemde voorwerpen de camera of de aansluitkabels binnendringen. Gebruik de camera of aansluitkabels niet na binnendringen van zoet of zout water, melk, dranken, schoonmaakmiddelen of andere vloeistoffen. Mocht er vloeistof in de camera of aansluitkabels komen, zet dan de camera uit, verwijder de batterij, koppel de USB-kabel los, koppel de AC-adapter los en haal deze uit het stopcontact. Het blijven gebruiken van de camera kan brand of een elektrische schok veroorzaken. Neem contact op met uw Fujifilm-dealer.
 <small>Niet in de badkamer of douche gebruiken</small>	Gebruik de camera niet in de badkamer of douche. Dit kan brand of een elektrische schok veroorzaken.
 <small>Haal het apparaat niet uit elkaar</small>	Probeer nooit de camera te demonteren of te modificeren (open nooit de behuizing). Het niet in acht nemen van deze voorzorgsmaatregel kan brand of een elektrische schok tot gevolg hebben.

**WAARSCHUWING**

Raak geen interne onderdelen aan

Mocht de behuizing openbreken door een val of ander ongeluk, raak de blootliggende onderdelen dan niet aan. Het niet in acht nemen van deze voorzorgsmaatregel kan een elektrische schok of letsel door het aanraken van beschadigde onderdelen tot gevolg hebben. Verwijder onmiddellijk de batterij en pas op voor letsel of een elektrische schok. Breng het product naar het verkooppunt voor advies.



Het verbindingssnoer mag niet worden aangepast, verwarmd, overmatig gedraaid of uitgerekt en er mogen geen zware voorwerpen op worden geplaatst. Deze handelingen zouden het snoer kunnen beschadigen en brand of een elektrische schok kunnen veroorzaken. Neem contact op met uw Fujifilm-dealer als het snoer beschadigd is. Gebruik geen kabels met verbogen stekkers.



Plaats de camera niet op een onstabiele ondergrond. Hierdoor kan de camera vallen of kantelen en letsel veroorzaken.



Probeer nooit foto's te maken als u in beweging bent. Gebruik de camera niet tijdens het wandelen of als u in een auto rijdt. Dit kan leiden tot een val of een verkeersongeluk.



Raak tijdens onweer de metalen onderdelen van de camera niet aan. Dit kan tot een elektrische schok leiden door de ladingsoverdracht van een blikseminslag.



Gebruik de batterij niet voor andere doeleinden dan waarvoor deze bedoeld is. Plaats de batterij zoals aangeduid door de merktekens.



Probeer de batterijen niet te demonteren, aan te passen of te verhitten. Laat de batterijen niet vallen, sla niet tegen aan, gooi ze niet en stel ze niet op een andere manier bloot aan hevige schokken. Gebruik geen batterijen die tekenen van lekkage, vervorming, verkleuring of andere onregelmatigheden vertonen. Gebruik alleen aangewezen laders om oplaadbare batterijen op te laden en probeer niet om niet-oplaadbare Li-ion of alkaline batterijen op te laden. Laat de batterijen niet kortsluiten en bewaar ze niet samen met metalen objecten. Het niet in acht nemen van deze voorzorgsmaatregelen kan ertoe leiden dat de batterijen oververhit raken, vlam vatten, scheuren of gaan lekken, wat kan leiden tot brand, brandwonden of ander letsel.



Gebruik uitsluitend batterijen of netstroomadapters die voor gebruik met deze camera goedgekeurd zijn. Gebruik geen andere spanning dan de vermelde voedingsspanning. Het gebruik van andere spanningsbronnen kan tot brand leiden.



Als de batterij lekt en vloeistof in contact komt met uw ogen, huid of kleding, spoelt u het betreffende gebied onmiddellijk met schoon stromend water af en zoekt u medische hulp of belt u onmiddellijk het alarmnummer.



Gebruik de lader niet om andere batterijen dan hier vermeld op te laden. De meegeleverde lader is uitsluitend voor gebruik met het type batterij dat met de camera wordt meegeleverd. Als u de lader gebruikt om gewone batterijen of andere types oplaadbare batterijen op te laden, dan kan dit leiden tot lekkage, oververhitting of een explosie.



Het gebruik van een flitser te dicht bij de ogen van een persoon kan visuele beperking veroorzaken. Let bijzonder goed op bij het fotograferen van baby's en kleine kinderen.



Vermijd langdurig contact met warme oppervlakken. Zorg ervoor dat terwijl het product aan is, geen enkel deel van het lichaam in contact blijft met het product gedurende langere periodes. Als u deze waarschuwing negeert, kan dit leiden tot brandwonden, met name tijdens langdurig gebruik, bij hoge omgevingstemperaturen, wanneer **HOOG** is geselecteerd voor **AUTOM. ENERGIE UIT TEMP.** of bij gebruikers die last hebben van een slechte bloedsomloop of verminderd gevoel, in welk geval het gebruik van een statief of dergelijke voorzorgsmaatregelen worden aanbevolen.



Niet gebruiken in de aanwezigheid van ontvlambare voorwerpen, explosieve gassen of stof.



Als u de batterij bij u draagt, plaatst u deze in de digitale camera of bewaart u de batterij in de harde tas. Als u de batterij wilt opbergen, bergt u deze op in de harde tas. Als u de batterijen wegbrengt voor recycling, bedekt u de polen met isolatietape. Door contact met andere batterijen of metalen voorwerpen kan de batterij in brand vliegen of ontploffen.

WAARSCHUWING



Houd geheugenkaarten, flitschoenen en andere kleine onderdelen buiten het bereik van kleine kinderen. Kinderen kunnen kleine onderdelen inslikken; buiten het bereik van kinderen bewaren. Mocht een kind een klein onderdeel inslikken, raadpleeg dan een arts of bel het alarmnummer.



Bewaar buiten het bereik van kleine kinderen. Onder de onderdelen die letsel kunnen veroorzaken zijn de draagriem, die verstrikt rond de nek van een kind kan raken, wat verstikking tot gevolg kan hebben, en de flitser, die een visuele beperking kan veroorzaken.



Volg de instructies van luchtvaart- en ziekenhuispersoneel op. Dit product genereert radiofrequentie-emissies die kunnen interfereren met navigatie- of medische apparatuur.

ATTENTIE



Gebruik de camera niet op plaatsen met oliedampen, stoom, vochtigheid of stof. Dit kan brand of een elektrische schok veroorzaken.



Laat de camera niet achter op plaatsen die aan extreem hoge temperaturen zijn blootgesteld. Laat de camera niet achter in afgesloten ruimtes zoals in een afgesloten voertuig of in direct zonlicht. Dit kan brand veroorzaken.



Plaats geen zware voorwerpen op de camera. Hierdoor kan het zware voorwerp vallen of kantelen en letsel veroorzaken.



Verplaats de camera niet terwijl deze nog steeds met het netsnoer verbonden is. Trek niet aan het snoer om de netstroomadapter te verwijderen. Dit kan het netsnoer of de kabels beschadigen en brand of een elektrische schok veroorzaken.



Bedek de camera en de netstroomadapter niet en wikkel deze niet in een doek of deken. Hierdoor kan de temperatuur te hoog oplopen waardoor de behuizing vervormt of waardoor er brand ontstaat.



Gebruik de stekker niet als deze beschadigd is of niet goed in het stopcontact past. Het niet in acht nemen van deze voorzorgsmaatregel kan brand of een elektrische schok tot gevolg hebben.



Als u de camera reinigt of u de camera voor langere tijd niet van plan bent te gebruiken, verwijdert u de batterij en koppelt u de netstroomadapter los. Doet u dit niet, dan kan dit leiden tot brand of een elektrische schok.



Na het opladen dient u de lader uit het stopcontact te verwijderen. Er kan brand ontstaan als u de lader in het stopcontact laat zitten.



Bij het verwijderen van een geheugenkaart kan de kaart te snel uit de sleuf schieten. Gebruik uw vinger om deze tegen te houden en laat de kaart zachtjes los. Bij het eruit schieten van de kaart kan letsel ontstaan.



Laat uw camera van binnen regelmatig nakijken en schoonmaken. Een ophoping van stof in uw camera kan tot brand of een elektrische schok leiden. Neem contact op met uw Fujifilm-dealer om de camera om de twee jaar van binnen te laten reinigen. Dit is echter niet gratis.



Explosiegevaar wanneer de batterij op onjuiste wijze vervangen wordt. Vervang de batterij alleen met hetzelfde of een soortgelijk type.



Batterijen (accu of geïnstalleerde batterijen) mogen niet worden blootgesteld aan overmatige warmte, zoals zonlicht, vuur of dergelijke.

De batterij en voedingsbron

Opmerking. Controleer welk type batterijen in uw camera wordt gebruikt en lees de relevante paragrafen aandachtig door.

⚠ Waarschuwing: Batterijen mogen niet worden blootgesteld aan overmatige warmte, zoals zonlicht, vuur of dergelijke.

Dit gedeelte beschrijft hoe u de batterijen moet hanteren zodat ze zo lang mogelijk meegaan. Verkeerd gebruik kan de levensduur verkorten of lekkage, oververhitting en ontploffing van de batterij tot gevolg hebben.

Li-ionbatterijen

Dit gedeelte is van toepassing als in uw camera een oplaadbare Li-ionbatterij wordt gebruikt.

De batterij is bij verscheping uit de fabriek niet opgeladen. Laad de batterij vóór gebruik op. Laat de batterij in het compartiment zitten wanneer u de camera niet gebruikt.

■ Opmerkingen over de batterij

Een batterij die niet wordt gebruikt, verliest langzaam haar lading. Laad de batterij een of twee dagen vóór gebruik op.

De levensduur van de batterij kan worden verlengd door de camera uit te schakelen wanneer hij niet wordt gebruikt.

De capaciteit van de batterij neemt bij lage temperaturen af; een lege batterij werkt vaak niet wanneer het koud is. Bewaar een volledig opgeladen reservebatterij op een warme plaats en verwissel de batterij wanneer dat nodig is; of bewaar de batterij in een van uw zakken en plaats de batterij pas vlak voordat u gaat fotograferen in de camera. Voorkom dat de batterij in direct contact komt met handenwarmers of andere verwarmingsapparaten.

■ De batterij opladen

De batterij kan worden opgeladen met de camera en de meegeleverde wisselstroomadapter of een optionele BC-W235 dubbele batterijlader. De laadtijd neemt toe wanneer de omgevingstemperatuur lager is dan +10 °C of hoger is dan +35 °C. Probeer de batterij nooit op te laden bij temperaturen boven +40 °C; opladen is niet mogelijk bij temperaturen onder +5 °C.

Probeer nooit een volledig opgeladen batterij op te laden. De batterij hoeft echter ook niet volledig ontladen te zijn om te worden opgeladen.

De batterij kan onmiddellijk na het opladen en tijdens gebruik enigszins warm aanvoelen. Dit is normaal.

■ Levensduur van de batterij

Wanneer de batterij steeds minder lang haar lading kan vasthouden, is dat een indicatie dat het einde van de levensduur van de batterij is bereikt en dat de batterij moet worden vervangen.

Als de batterij lange tijd niet wordt opgeladen, kan het zijn dat de kwaliteit achteruitgaat of dat deze niet langer kan worden opgeladen. Laad de batterij regelmatig op.

■ Opslag

Als de camera gedurende langere tijd niet wordt gebruikt, bewaar hem dan bij kamertemperatuur met de batterij voor ongeveer de helft tot 2/3 opgeladen.

Wanneer de camera gedurende langere tijd niet zal worden gebruikt, neem dan de batterij uit de camera en bewaar de batterij op een droge plaats met een omgevingstemperatuur van +15 °C tot +25 °C. Bewaar de batterij niet op plaatsen waar de batterij wordt blootgesteld aan extreme temperaturen.

■ Attentie: De batterij hanteren

- Bewaar of vervoer de batterij niet samen met metalen voorwerpen zoals kettinkjes of haarspelden.
- Stel de batterij niet bloot aan vuur of hoge temperaturen.
- Probeer de batterij niet te demonteren of te modificeren.
- Niet blootstellen aan lage atmosferische druk.
- Laad de batterij alleen op met de voorgeschreven batterijladers.
- Verwijder een versleten batterij onmiddellijk.
- Laat de batterij niet vallen en stel deze niet bloot aan schokken.
- Stel de batterij niet bloot aan water.
- Houd de polen van de batterij altijd schoon.
- De batterij en de camera kunnen onmiddellijk na het opladen en tijdens gebruik enigszins warm aanvoelen. Dit is normaal.

■ **Attentie: Afvalverwijdering**

Lever lege batterijen in volgens de plaatselijke regels voor klein chemisch afval. Er moet gelet worden op milieu-aspecten bij het weggooien van batterijen. Gebruik het apparaat bij een gematigde temperatuur.

Batterijen niet mechanisch pletten of splijten.

Netstroomadapters

- Gebruik de netstroomadapter uitsluitend binnenshuis.
- Zorg ervoor dat de kabel goed met de camera is verbonden.
- Schakel de camera uit voordat u de netstroomadapter afkoppelt. Koppel de adapter af door aan de stekker te trekken i.p.v. aan het snoer.
- Haal het apparaat niet uit elkaar.
- Stel de adapter niet bloot aan hoge temperaturen en vocht.
- Stel de adapter niet bloot aan sterke schokken.
- Tijdens gebruik kan de netstroomadapter warm aanvoelen. Dit is normaal.
- Wanneer de netstroomadapter de radio-ontvangst verstoort, moet de antenne opnieuw gericht of verplaatst worden.

De camera gebruiken

- Richt de camera niet op extreem heldere lichtbronnen, waaronder kunstmatige lichtbronnen of natuurlijke lichtbronnen zoals de zon bij een onbewolkte lucht. Het niet in acht nemen van deze voorzorgsmaatregel kan schade aan de beeldsensor van de camera toebrengen.
- Fel zonlicht gefocust door de zoekers kan het paneel van de elektronische zoekers (EVF) beschadigen. Richt de elektronische zoekers niet op de zon.

Maak proefopnamen

Voordat u foto's gaat maken van belangrijke gebeurtenissen (zoals een huwelijk of reis), kunt u het beste enkele testopnamen maken en bekijken zodat u zeker weet dat de camera goed werkt. FUJIFILM Corporation aanvaardt geen aansprakelijkheid voor schade of inkomstenderving voortkomend uit het niet goed functioneren van het product.

Opmerkingen over auteursrechten

Opnamen gemaakt met uw digitale camera-systeem mogen zonder toestemming van de eigenaar niet worden gebruikt op een manier die de copyrightwetten overtreedt, tenzij deze uitsluitend voor privégebruik bedoeld zijn. Er zijn bepaalde beperkingen van toepassing bij het fotograferen van optredens op podia, evenementen en tentoonstellingen, zelfs wanneer de foto's alleen voor privégebruik bestemd zijn. De gebruiker wordt er ook op gewezen dat het overdragen van een geheugenkaart die foto's of gegevens bevat die onder de copyrightwetten vallen, uitsluitend toegestaan is binnen de beperkingen opgelegd door de regelgeving in het kader van deze auteursrechten.

Hantering

Stel de camera tijdens het maken en opslaan van foto's niet bloot aan schokken om correcte opnames te garanderen.

Vloeibare kristallen

In geval van beschadiging van het scherm moet de uiterste zorg worden betracht en ieder contact met de vloeibare kristallen worden vermeden. Neem onmiddellijk maatregelen als een van de volgende situaties zich voordoet:

- **Als vloeibare kristallen met uw huid in aanraking komen**, moet de betreffende plek onmiddellijk met een doek worden schoongemaakt en vervolgens met veel stromend water en zeep worden gewassen.
- **Als vloeibare kristallen in contact komen met de ogen**, moeten de ogen onmiddellijk gedurende minimaal 15 minuten met schoon stromend water worden uitgespoeld en moet medische hulp worden ingeroepen.
- **Als vloeibare kristallen worden ingeslikt**, moet de mond met veel schoon stromend water worden gespoeld. Drink grote hoeveelheden water en probeer over te geven, raadpleeg daarna een arts.

Hoewel het LCD-scherm met geavanceerde precisietechnologie is gefabriceerd, kan het scherm pixels bevatten die altijd zijn verlicht of nooit zijn verlicht. Dit is geen defect. Beelden opgenomen met dit product worden niet beïnvloed.

Informatie over handelsmerken

Digital Split Image is een handelsmerk of geregistreerd handelsmerk van FUJIFILM Corporation. Digital Micro Prism is een handelsmerk of een geregistreerd handelsmerk van FUJIFILM Corporation. De hierin gebruikte lettertypen zijn uitsluitend ontwikkeld door DynaComware Taiwan Inc. Apple, iPhone, iPad, Mac, OS X, macOS en Lightning zijn geregistreerde handelsmerken van Apple Inc. in de VS en andere landen. Windows is een geregistreerd handelsmerk van Microsoft Corporation in de Verenigde Staten en andere landen. Android is een handelsmerk of geregistreerd handelsmerk van Google LLC. Adobe, het Adobe-logo, Photoshop en Lightroom zijn handelsmerken of geregistreerde handelsmerken van Adobe Systems Incorporated in de Verenigde Staten en andere landen. Wi-Fi CERTIFIED Logo en Wi-Fi Protected Setup® zijn geregistreerde handelsmerken van Wi-Fi Alliance. Het Bluetooth®-woordmerk en de logo's zijn geregistreerde handelsmerken in bezit van Bluetooth SIG, Inc., en elk gebruik van zulke merken door Fujifilm is onder licentie. De SDHC- en SDXC-logo's zijn handelsmerken van SD-3C, LLC. Het HDMI-logo is een handelsmerk of geregistreerd handelsmerk van HDMI Licensing LLC. Alle andere handelsnamen genoemd in deze handleiding zijn de handelsmerken of geregistreerde handelsmerken van hun respectieve eigenaars.

Elektrische interferentie

Deze camera kan medische en luchtvaartapparatuur verstoren. Vraag in het ziekenhuis of bij de luchtvaartmaatschappij om toestemming voordat u uw camera in een ziekenhuis of vliegtuig gebruikt.

Kleurentelevisiesystemen

NTSC (National Television System Committee) is een kleurentelevisiesysteem dat vooral in de Verenigde Staten, Canada en Japan wordt gebruikt. PAL (Phase Alternation by Line) is een kleurentelevisiesysteem dat vooral in Europa en China wordt gebruikt.

Exif Print (Exif Versie. 2.32)

Exif Print is een recentelijk herzien bestandsformaat voor digitale camera's waarin samen met de foto informatie wordt opgeslagen over de manier waarop tijdens het afdrukken de optimale kleurenreproductie kan worden bereikt.

BELANGRIJKE MEDEDELING: Lezen alvorens de software te gebruiken

Direct of indirect exporteren, in zijn geheel of gedeeltelijk, van software met een licentie zonder de toestemming van de van toepassing zijnde bestuursorganen is verboden.

Lenzen en andere accessoires

- Gebruik een schroef van 4,5 mm of korter wanneer u een statief bevestigt.
- Fujifilm kan niet aansprakelijk worden gesteld voor prestatieproblemen of schade veroorzaakt door het gebruik van accessoires van derden.

OPMERKINGEN

Stel het apparaat niet bloot aan regen of vocht om gevaar voor brand en een schok te voorkomen.

Lees eerst de "Veiligheidsopmerkingen" en zorg dat u deze begrijpt voordat u de camera gebruikt.

Voor klanten in Canada

CAN ICES-3 (B)/NMB-3(B)

ATTENTIE: Dit Klasse B digitale apparaat voldoet aan de Canadese norm ICES-003.

Verklaring Industry Canada: Dit apparaat voldoet aan de RSS-normen van Industry Canada voor vergunningsvrije apparaten. De werking is onderhevig aan de volgende twee voorwaarden: (1) Dit apparaat mag geen interferentie veroorzaken, en (2) Dit apparaat moet elke interferentie accepteren, inclusief interferentie die ongewenste werking van het apparaat kan veroorzaken.

Dit apparaat en zijn antenne(s) mogen niet samen geplaatst worden of worden opgesteld in combinatie met een andere antenne of zender, behalve geteste ingebouwde radio's. De functie Landcodeselectie is uitgeschakeld voor producten die in de VS/Canada op de markt gebracht worden.

Verklaring over blootstelling aan straling: De beschikbare wetenschappelijke gegevens tonen niet aan dat eventuele gezondheidsproblemen in verband worden gebracht met het gebruik van draadloze apparatuur met laag vermogen. Het is echter niet bewezen dat deze draadloze apparatuur met laag vermogen absoluut veilig is. Draadloze apparatuur met laag vermogen zenden lage niveaus van radiofrequentie-energie (RF) uit in het microgolfbereik tijdens gebruik. Terwijl hoge niveaus van RF gevolgen kunnen hebben voor de gezondheid (door verhitting van celweefsel), veroorzaakt blootstelling aan lage RF-niveaus die geen verhittingseffecten produceren, geen bekende nadelige gevolgen voor de gezondheid. Veel studies over blootstelling aan lage RF-niveaus hebben geen biologische effecten aangetoond. Sommige studies suggereren dat er bepaalde biologische effecten kunnen optreden, maar dergelijke bevindingen zijn niet bevestigd door aanvullend onderzoek. GFX50S II is getest en voldoet aan de IC stralingsblootstellingslimieten voor een ongecontroleerde omgeving en aan RSS-102 van de regels voor blootstelling aan IC radiofrequentie (RF).

Verwijdering van elektrische en elektronische apparatuur in particuliere huishoudens

In de Europese Unie, Noorwegen, IJsland en Liechtenstein: Dit symbool op het product of in de handleiding en in de garantievoorwaarden en/of op de verpakking duidt aan dat dit product niet als huishoudelijk afval mag worden behandeld. In plaats daarvan moet het apparaat bij een inzamelpunt voor recycling van elektrische en elektronische apparatuur worden ingeleverd.



Door dit product op de juiste wijze weg te gooien helpt u potentiële negatieve gevolgen voor het milieu en de gezondheid van de mens voorkomen. Onjuiste verwerking van dit product kan het milieu schaden.

Dit symbool op de batterijen of accu's duidt aan dat deze batterijen niet als huishoudelijk afval mogen worden behandeld.



Als uw apparaat eenvoudig verwijderbare batterijen of accu's bevat, dient u deze overeenkomstig de lokale regels afzonderlijk in te leveren.

De recycling van materialen helpt bij het behoud van natuurlijke bronnen. Neem contact op met uw gemeente, uw inzamelpunt voor het inleveren van huishoudelijk afval of de winkel waar u het product hebt gekocht voor meer gedetailleerde informatie over recycling van dit product.

In landen buiten de Europese Unie, Noorwegen, IJsland en Liechtenstein: Neem contact op met uw gemeente en vraag naar de juiste wijze waarop u dit product inclusief batterijen of accu's dient weg te gooien.

In Japan: Dit symbool op de batterijen duidt aan dat ze afzonderlijk weggegooid moeten worden.



Onderhoud van de camera

Om langdurig van uw camera te kunnen genieten, moeten onderstaande voorzorgsmaatregelen in acht worden genomen.

Opslag en gebruik

Neem de batterij en de geheugenkaart uit de camera wanneer de camera gedurende langere tijd niet zal worden gebruikt. Bewaar en gebruik de camera niet op plaatsen waar de camera wordt blootgesteld aan, of in contact kan komen met:

- regen, stoom of rook
- vocht en vuil
- direct zonlicht of zeer hoge temperaturen, zoals in een auto op een zonnige dag
- extreme kou
- sterke trillingen
- sterke magnetische velden, zoals een zendmast, hoogspanningskabel, radarstation, motor, transformator of magneet
- vluchtige chemicaliën, zoals pesticiden
- rubber of vinyl

Apparaten met draadloos netwerk en Bluetooth: waarschuwingen

Dit product voldoet aan de volgende EU-richtlijnen:

- RoHS-richtlijn 2011/65/EU
- RE-richtlijn 2014/53/EU

Hierbij verklaar ik, FUJIFILM Corporation, dat het type radioapparatuur FF210001 conform is met Richtlijn 2014/53/EU.

De volledige tekst van de EU-conformiteitsverklaring kan worden geraadpleegd op het volgende internetadres:

https://dl.fujifilm-x.com/global/products/cameras/gfx50s-ii/pdf/gfx50s-ii_doc-lwb.pdf

Deze conformiteit wordt aangegeven door de volgende conformiteitsmarkering op het product:



Deze markering is geldig voor niet-Telecom-producten en EU-geharmoniseerde Telecom-producten (bijvoorbeeld Bluetooth*).

• **Maximaal radiofrequentievermogen (EIRP):**

Draadloze LAN: 11,96 dBm

Bluetooth: 3,37 dBm

BELANGRIJK: Lees eerst de volgende mededelingen alvorens de ingebouwde draadloze zender van de camera te gebruiken.

Ⓔ Dit product, dat een coderingsfunctie bevat die in de Verenigde Staten is ontwikkeld, wordt gecontroleerd door de United States Export Administration Regulations en mag niet worden geëxporteerd of opnieuw worden geëxporteerd naar landen waarvoor in de Verenigde Staten een handelsembargo geldt.

- **Gebruik alleen een apparaat met draadloos netwerk of Bluetooth.** Fujifilm aanvaardt geen aansprakelijkheid voor schade als gevolg van ongeoorloofd gebruik. Niet gebruiken in toepassingen die een hoge mate van betrouwbaarheid vereisen, bijvoorbeeld in medische apparatuur of andere systemen die direct of indirect invloed hebben op een mensenleven. Wanneer u het apparaat in computer- en andere systemen gebruikt die een grotere mate van betrouwbaarheid eisen dan aangeboden door apparaten met een draadloos netwerk of Bluetooth, zorg er dan voor dat u alle benodigde voorzorgsmaatregelen neemt om te veiligheid te garanderen en storing te voorkomen.
- **Alleen gebruiken in het land waar het apparaat werd aangeschaft.** Dit apparaat conformeert met voorschriften van apparaten met draadloos netwerk of Bluetooth in het land waarin het gekocht is. Neem alle lokale voorschriften in acht bij het gebruik van het apparaat. Fujifilm aanvaardt geen aansprakelijkheid voor problemen die voortvloeien uit het gebruik in andere rechtsgebieden.
- **Gebruik het apparaat niet op plaatsen die onderhevig zijn aan magnetische velden, statische elektriciteit of radio-interferentie.** Gebruik de zender niet in de nabijheid van magnetrons of op andere plaatsen die onderhevig zijn aan magnetische velden, statische elektriciteit of radio-interferentie, waardoor ontvangst van draadloze signalen mogelijk wordt voorkomen. Wederzijdse interferentie kan zich voordoen als de zender in de nabijheid van andere draadloze apparaten in de 2,4 GHz band wordt gebruikt.
- **De draadloze zender werkt in de 2,4 GHz-band met DSSS-, OFDM- en GFSK-modulatie.**
- **Veiligheid:** Apparaten met draadloos netwerk of Bluetooth brengen gegevens over via de radio en hun gebruik heeft vervolgens meer aandacht nodig voor veiligheid dan geldt voor draadloze netwerken.
 - Maak geen verbinding met onbekende netwerken of netwerken waarvoor u geen toegangsrechten hebt, zelfs als ze worden weergegeven op uw apparaat, aangezien zulke toegang als ongeautoriseerd wordt gezien. Maak alleen verbinding met netwerken waarvoor u toegangsrechten hebt.
 - Let op dat draadloze transmissies kwetsbaar kunnen zijn voor onderschepping door derden.
 - Dit apparaat kan niet rechtstreeks worden verbonden met telecommunicatienetwerken (inclusief openbare draadloze LAN's) die worden beheerd door aanbieders van mobiele, vaste lijn, internet of andere telecommunicatieservices.
- **Het volgende kan strafbaar zijn:**
 - Demontage of modificatie of dit apparaat
 - Verwijderen van apparaatcertificatielabels
- **Dit apparaat werkt op dezelfde frequentie als commerciële, educatieve en medische apparaten en draadloze zenders.** Het werkt tevens op dezelfde frequentie als zenders met een licentie en speciale laagspanningzenders zonder licentie die in RFID-trackingssystemen voor lopende banden en in andere vergelijkbare toepassingen worden gebruikt.

- **Om interferentie met bovenstaande apparaten te voorkomen, moeten de volgende voorzorgsmaatregelen in acht worden genomen.** Controleer of de RFID-zender niet in werking is, alvorens dit apparaat in gebruik te nemen. Merkt u dat het apparaat interferentie veroorzaakt in zenders met een licentie die voor RFID-tracking worden gebruikt, stop dan onmiddellijk met gebruik van de betreffende frequentie of verplaats het apparaat naar een andere locatie. Indien u merkt dat dit apparaat interferentie veroorzaakt in RFID-trackingsystemen met lage spanning, neem dan contact op met een Fujifilm-vertegenwoordiger.
- **Gebruik dit apparaat niet aan boord van een vliegtuig.** Houd er rekening mee dat Bluetooth actief kan blijven zelfs terwijl de camera uit is. Bluetooth kan uitgeschakeld worden door **UIT** te selecteren voor **VERBINDING INSTELLING** > **Bluetooth INSTELLINGEN** > **Bluetooth AAN/UIT**.
- **Draadloze specificaties volgen.**

Draadloze LAN

Normen	IEEE 802.11b/g/n (standaard draadloos protocol)
Werkingsfrequentie (middenfrequentie)	2412 MHz–2462 MHz (11 kanalen)
Toegangsprotocollen	Infrastructuur

Bluetooth®

Normen	Bluetooth versie 4.2 (Bluetooth lage energie)
Werkingsfrequentie (middenfrequentie)	2402 MHz–2480 MHz

Lees eerst deze opmerkingen voordat u de lens gebruikt

Veiligheidsopmerkingen



- Zorg ervoor dat u de lens goed gebruikt. Lees voor gebruik deze veiligheidsopmerkingen en de *Beginnershandleiding* van de camera zorgvuldig door.
- Bewaar deze veiligheidsopmerkingen na het lezen op een veilige plaats.

Informatie over pictogrammen

De hieronder afgebeelde pictogrammen worden in deze gebruiksaanwijzing gebruikt om de ernst aan te geven van letsel of schade die kan ontstaan als de betekenis van het pictogram niet in acht wordt genomen en het product ten gevolge daarvan onjuist wordt gebruikt.

 WAARSCHUWING	Dit pictogram geeft aan dat het niet opvolgen van instructies kan leiden tot ernstig of fataal letsel.
 ATTENTIE	Dit pictogram geeft aan dat het niet opvolgen van instructies kan leiden tot persoonlijk letsel of materiële schade.

De hieronder afgebeelde pictogrammen geven de ernst van de gevolgen aan als de instructies niet worden nageleefd.

 Driehoekige pictogrammen geven aan dat deze informatie uw aandacht behoeft ("Belangrijk").
 Cirkelvormige pictogrammen met een diagonale streep geven aan dat die handeling verboden is ("Verboden").
 Opgevulde cirkels met een uitroepteken geven aan dat er een handeling moet worden verricht ("Vereist").

WAARSCHUWING

 <small>Niet onderdompelen</small>	Niet onderdompelen in of blootstellen aan water. Het niet in acht nemen van deze voorzorgsmaatregel kan brand of een elektrische schok tot gevolg hebben.
 <small>Haal het apparaat niet uit elkaar</small>	Haal het apparaat niet uit elkaar (maak de behuizing niet open). Het niet in acht nemen van deze voorzorgsmaatregel kan brand, een elektrische schok of letsel door een defect product tot gevolg hebben.
 <small>Raak geen interne onderdelen aan</small>	Mocht de behuizing openbreken door een val of ander ongeluk, raak de blootliggende onderdelen dan niet aan. Het niet in acht nemen van deze voorzorgsmaatregel kan een elektrische schok of letsel door het aanraken van beschadigde onderdelen tot gevolg hebben. Verwijder onmiddellijk de batterij en pas op voor letsel of een elektrische schok. Breng het product naar het verkooppunt voor advies.
	Plaats niet op onstabiele oppervlakken. Het product kan vallen, wat letsel tot gevolg kan hebben.
	Kijk niet in de zon door de zoekers van de lens of camera. Het niet in acht nemen van deze waarschuwing kan permanent oogletsel tot gevolg hebben.

ATTENTIE

	Niet gebruiken of bewaren op plaatsen blootgesteld aan stoom of rook of zeer vochtige of uitermate stoffige plaatsen. Het niet in acht nemen van deze voorzorgsmaatregel kan brand of een elektrische schok tot gevolg hebben.
	Laat niet in direct zonlicht liggen of op plaatsen die onderhevig zijn aan zeer hoge temperaturen, zoals in een afgesloten voertuig op een zonnige dag. Het niet in acht nemen van deze voorzorgsmaatregel kan brand tot gevolg hebben.
	Houd buiten het bereik van kleine kinderen. In de handen van kinderen kan dit product letsel veroorzaken.
	Hanteer niet met natte handen. Het niet in acht nemen van deze voorzorgsmaatregel kan een elektrische schok tot gevolg hebben.
	Houd de zon uit het beeld bij het fotograferen van onderwerpen met tegenlicht. Zonlicht dat wordt scherpgesteld in de camera wanneer de zon zich in het beeld of vlakbij het beeld bevindt, kan brand of brandwonden veroorzaken.
	Wanneer het product niet in gebruik is, plaats de lensdoppen dan terug en bewaar het product niet in direct zonlicht. Zonlicht dat wordt scherpgesteld door de lens kan brand of brandwonden tot gevolg hebben.
	Draag de camera of lens niet terwijl deze op een statief is bevestigd. Het product kan vallen of andere voorwerpen raken, wat letsel tot gevolg kan hebben.

AC-5VJ Netstroomadapter

Fabrikant	Dongguan Yingju Power Co.,Ltd.
Adres	No.6 Yongxing Road, Shayao Village, Shijie Town, 523292 Dongguan City, Guangdong Province, VOLKSREPUBLIC CHINA
Modelnaam	AC-5VJ
Nominale invoer	100 V – 240 V AC, 50/60 Hz
Ingangscapaciteit	Max. 50 VA
Nominale uitvoer	DC 5,0 V 3,0 A 15,0 W
Gemiddelde actieve efficiëntie	84,8%
Efficiëntie bij belasting 10%	84,2%
Stroomverbruik zonder belasting	0,02 W
Gebruikstemperatuur	0 °C tot +40 °C
Gewicht	Circa 45 g ± 2 g

FUJIFILM

FUJIFILM Corporation

7-3, AKASAKA 9-CHOME, MINATO-KU, TOKYO 107-0052, JAPAN

<https://fujifilm-x.com>

