

FUJIFILM

DIGITAL CAMERA

GFX 50R

Manuel du propriétaire

Introduction

Nous vous remercions d'avoir acheté ce produit. Veuillez à lire attentivement ce manuel et à bien le comprendre avant d'utiliser votre appareil photo. Gardez ce manuel à portée de tous ceux qui utilisent le produit.

Pour obtenir les dernières informations

Les dernières versions des manuels sont disponibles sur le site suivant :

<http://fujifilm-dsc.com/en-int/manual/>



Vous pouvez accéder à ce site non seulement à partir de votre ordinateur mais aussi de votre smartphone ou tablette. Il comporte également des informations sur la licence des logiciels.



Pour obtenir des informations sur les mises à jour de firmware, consultez :

http://www.fujifilm.com/support/digital_cameras/software/



Index des chapitres

Liste des menus	iv
1 Avant de commencer	1
2 Premières étapes	25
3 Principes de base de photographie et de lecture	43
4 Enregistrement et lecture des vidéos	49
5 Prise de vue	55
6 Les menus prise de vue	87
7 La lecture et le menu lecture	129
8 Les menus de configuration	155
9 Raccourcis	191
10 Périphériques et accessoires en option	203
11 Raccordements	217
12 Remarques techniques	231







Liste des menus







Les options des menus de l'appareil photo sont indiquées ci-dessous.

Menus prise de vue

Modifiez les réglages lorsque vous prenez des photos ou réalisez des vidéos.

 Reportez-vous à la page 87 pour en savoir plus.

 CONFIGURATION QUALITÉ IMAGE		 CONFIGURATION AF/MF	
TAILLE D'IMAGE	88	ZONE DE MISE AU POINT	100
QUALITÉ D'IMAGE	89	MODE AF	101
ENREGISTREMENT BRUT	89	STOCK. MODE AF PAR ORIENT.	102
1/3 SIMULATION DE FILM	90	AF RAPIDE	102
EFFET DU GRAIN	91	1/3 AFFICHAGE POINT AF  	102
COULEUR EFFET CHROME	91	NOMBRES DE POINTS FOCUS	103
PLAGE DYNAMIQUE	92	PRE-AF	103
BALANCE DES BLANCS	93	TEMOIN AF	103
TON LUMIÈRE	96	RÉG. DÉTECT. VISAGE/YEUX	104
TON OMBRE	96	AF+MF	105
COULEUR	96	ASSIST. M.AP.	106
2/3 DETAIL	96	2/3 VÉRIFICATION AF.	106
REDUCT. DU BRUIT	97	VER. EA SPOT ET ZONE MaP	107
LONGUE EXPO RB	97	PARAM. AF INSTANT.	107
OPTIM. MOD. OBJ.	97	ÉCHELLE DE PROFOND. CHAMP	108
ESPACE COULEUR	97	PRIOR. DÉCL./AF.	108
3/3 CLONAGE PIXEL MORT	98	3/3 MODE ÉCRAN TACTILE	109
SELECT REGL PERSO	98		
MODIF/ENR REG PERSO	99		

 CONFIGURATION PRISE DE VUE 		
1/2	RETARDATEUR	111
	SAUVEG. RÉGL. RETARDATEUR	112
	CLICH. RETARD. INTERV.	112
	RÉG. PRISE DE VUE AE	114
	BKT SIMULATION FILM	114
	BKT DE MISE AU POINT	115
	PHOTOMETRIE	116
	TYPE DE DÉCLENCHEUR	117
	RÉDUCTION DU SCINTILLEMENT	118
	STABILISATEUR	118
2 1/2	ISO	119
	RÉGL BAGUE ADAPT	121
	MODE FORMAT 35mm	123
	COM. SANS FIL	123
 CONFIGURATION DU FLASH 		
RÉGLAGE FONCTION FLASH	124	
REDUC. YEUX ROUGE	124	
MODE DE VERROUILLAGE TTL	125	
RÉGLAGE DE L'ÉCLAIRAGE DEL	125	
RÉGLAGE MASTER	126	
RÉGLAGE CH	126	
 CONFIGURATION DU FILM 		
MODE VIDEO	127	
MODE VIDEO AF	127	
AFFICHAGE INFO SORTIE HDMI	127	
CONTRÔLE ENREG. HDMI	128	
RÉGL. NIV. MIC.	128	
MIC./DÉCL. À DIST	128	

Menu lecture

Modifiez les réglages de lecture.

 Reportez-vous à la page 135 pour en savoir plus.

	MENU LECTURE	
1/3	FENTE COMMUTÉE	:135
	CONVERSION RAW	:136
	EFFACE	:138
	SUPPR. SIMULT. (RAW1/JPG2)	:140
	RECADRER	:140
	REDIMENSIONNER	:141
	PROTEGER	:142
	ROTATION IMAGE	:143

	MENU LECTURE	
2/3	REDUC. YEUX ROUGE	:144
	RÉGLAGE MÉMO VOCAL	:145
	COPIER	:146
	ORDRE DE TRANSFERT IMAGE	:147
	COM. SANS FIL	:148
3/3	CREA LIVRE ALBUM	:149
	IMPRESSION (DPOF)	:151
	IMPRESS. IMPRIM instax	:152
	FORMAT IMAGE	:153

Menus de configuration

Modifiez les réglages de base de l'appareil photo.

 Reportez-vous à la page 155 pour en savoir plus.



 CONFIGURATION UTILISATEUR		 CONFIGURATION ÉCRAN	
FORMATAGE	156	LUMINOSITÉ EVF	162
DATE/HEURE	157	COULEUR EVF	162
DECALAGE HOR	157	RÉGLAGE COULEUR EVF	162
 言語/LANG.	158	LUMINOSITÉ LCD	163
RÉGLAGE MON MENU	158	$\frac{1}{3}$ COULEUR LCD	163
NETTOYAGE CAPTEUR	159	RÉGLAGE COULEUR LCD	163
ÂGE BATTERIE	159	IMAGE	164
INITIALISER	159	AUTOROTATION ÉCRANS	164
 CONFIGURATION DU SON		APERCU EXP./BALANCE DES BLANCS	165
AF BIP VOLUME	160	MODE MANUEL	165
RETARDATEUR BIP VOLUME	160	VUE EN DIRECT NATURELLE	165
VOL. APPAREIL	160	GUIDE CADRAGE	166
VOL. DECL.	161	$\frac{2}{3}$ REGL. ROTAT AUTO	167
SON DECLENCHEUR	161	UNITÉ DE DISTANCE MAP	167
VOL. LECTURE	161	AFF. REGL. PERSO	168
		MODE GRD INDICATEURS (EVF)	169
		MODE GRD INDICATEURS (LCD)	170
		$\frac{3}{3}$ RÉGL. AFF. GRD INDICATEURS	171



Table des matières

Introduction	ii
Pour obtenir les dernières informations	ii
Liste des menus	iv
Menus prise de vue	iv
Menu lecture	vi
Menus de configuration	vii
Accessoires fournis	xix
À propos de ce manuel	xx
Symboles et conventions	xx
Terminologie	xx

1 Avant de commencer **1**

Parties de l'appareil photo	2
La plaque d'identification	5
Le levier de mise au point	5
La molette de sélection de la vitesse d'obturation	5
La touche du mode de déclenchement	6
La molette de correction d'exposition	6
Les molettes de commande	7
Le témoin lumineux	8
L'écran LCD	9
Affichages de l'appareil photo	10
Le viseur électronique	10
L'écran LCD	12
Rotation de l'affichage	13
Choix d'un mode d'affichage	14
Réglage de la luminosité de l'affichage	15
Réglage de la netteté du viseur	15
La touche DISP/BACK	16
Le double affichage	17
Personnalisation de l'affichage standard	18
Utilisation des menus	20

Mode écran tactile	21
Commandes tactiles pour la prise de vue	21
Commandes tactiles en mode de lecture	24

2 Premières étapes 25

Fixation de la courroie	26
Fixation d'un objectif	28
Chargement de la batterie	29
Insertion de la batterie	32
Insertion des cartes mémoire	34
Utilisation de deux cartes	35
Cartes mémoire compatibles	36
Allumer et éteindre l'appareil photo	37
Vérification du niveau de charge de la batterie	38
Configuration de base	39
Sélection d'une autre langue	41
Modification de l'heure et de la date	41

3 Principes de base de photographie et de lecture 43







Prise de vue (mode P)	44
Visualisation des images	47
Suppression des images	48

4 Enregistrement et lecture des vidéos 49

Enregistrement de vidéos	50
Modification des paramètres vidéo	52
Visionnage des vidéos	53

5 Prise de vue 55

Modes P, S, A et M	56
Mode P : Programme AE	56
Mode S : AE avec priorité à la vitesse	58
Mode A : AE avec priorité à l'ouverture	61
Mode M : Exposition manuelle	62

Autofocus	64
Mode de mise au point	65
Options autofocus (mode AF)	67
Sélection du collimateur de mise au point	69
Mise au point manuelle	72
Vérification de la mise au point	74
Sensibilité	76
AUTO.....	77
Mesure	78
Correction d'exposition	79
C (personnalisé).....	80
Verrouillage de la mise au point/de l'exposition	81
Les touches AF-L et AE-L.....	82
Bracketing	83
 BRACKETING AE.....	83
 BRACKETING ISO	83
 BKT SIMULATION FILM	83
 BAL. BLANC BKT	84
 BKT PLAGE DYNAMIQUE.....	84
 BKT MISE AU POINT.....	84
Prise de vue en continu (mode rafale)	85
Expositions multiples	86

6 Les menus prise de vue **87**

CONFIGURATION QUALITÉ IMAGE	88
TAILLE D'IMAGE.....	88
QUALITE D'IMAGE.....	89
ENREGISTREMENT BRUT	89
SIMULATION DE FILM.....	90
EFFET DU GRAIN.....	91
COULEUR EFFET CHROME	91
PLAGE DYNAMIQUE.....	92
BALANCE DES BLANCS.....	93

TON LUMIERE.....	96
TON OMBRE.....	96
COULEUR.....	96
DETAIL.....	96
REDUCT. DU BRUIT.....	97
LONGUE EXPO RB.....	97
OPTIM. MOD. OBJ.....	97
ESPACE COULEUR.....	97
CLONAGE PIXEL MORT.....	98
SELECT REGL PERSO.....	98
MODIF/ENR REG PERSO.....	99
CONFIGURATION AF/MF.....	100
ZONE DE MISE AU POINT.....	100
MODE AF.....	101
STOCK. MODE AF PAR ORIENT.....	102
AF RAPIDE.....	102
AFFICHAGE POINT AF  	102
NOMBRES DE POINTS FOCUS.....	103
PRE-AF.....	103
TEMOIN AF.....	103
RÉG. DÉTECT. VISAGE/YEUX.....	104
AF+MF.....	105
ASSIST. M.AP.....	106
VERIFICATION AF.....	106
VER. EA SPOT ET ZONE MaP.....	107
PARAM. AF INSTANT.....	107
ÉCHELLE DE PROFOND. CHAMP.....	108
PRIOR. DÉCL./AF.....	108
MODE ECRAN TACTILE.....	109
CONFIGURATION PRISE DE VUE.....	111
RETARDATEUR.....	111
SAUVEG. RÉGL. RETARDATEUR.....	112
CLICH. RETARD. INTERV.....	112

RÉG. PRISE DE VUE AE.....	114
BKT SIMULATION FILM.....	114
BKT DE MISE AU POINT.....	115
PHOTOMETRIE.....	116
TYPE DE DÉCLENCHEUR.....	117
RÉDUCTION DU SCINTILLEMENT.....	118
STABILISATEUR.....	118
ISO.....	119
RÉGL BAGUE ADAPT.....	121
MODE FORMAT 35mm.....	123
COM. SANS FIL.....	123
CONFIGURATION DU FLASH.....	124
RÉGLAGE FONCTION FLASH.....	124
REDUC. YEUX ROUGE.....	124
MODE DE VERROUILLAGE TTL.....	125
RÉGLAGE DE L'ÉCLAIRAGE DEL.....	125
RÉGLAGE MASTER.....	126
RÉGLAGE CH.....	126
CONFIGURATION DU FILM.....	127
MODE VIDEO.....	127
MODE VIDEO AF.....	127
AFFICHAGE INFO SORTIE HDMI.....	127
CONTRÔLE ENREG. HDMI.....	128
RÉGL. NIV. MIC.....	128
MIC./DÉCL. À DIST.....	128
7 La lecture et le menu lecture.....	129
L'affichage en mode lecture.....	130
La touche DISP/BACK.....	131
Visualisation des photos.....	133
Lecture avec zoom.....	134
Lecture multi-vues.....	134

Le menu lecture	135
FENTE COMMUTÉE	135
CONVERSION RAW	136
EFFACE.....	138
SUPPR. SIMULT. (RAW1/JPG2).....	140
RECADRER	140
REDIMENSIONNER.....	141
PROTEGER.....	142
ROTATION IMAGE.....	143
REDUC. YEUX ROUGE	144
RÉGLAGE MÉMO VOCAL.....	145
COPIER.....	146
ORDRE DE TRANSFERT IMAGE	147
COM. SANS FIL.....	148
CREA LIVRE ALBUM.....	149
IMPRESSION (DPOF)	151
IMPRESS. IMPRIM instax	152
FORMAT IMAGE.....	153

8 Les menus de configuration **155**

CONFIGURATION UTILISATEUR	156
FORMATAGE	156
DATE/HEURE	157
DECALAGE HOR.....	157
🗨 言語/LANG.	158
RÉGLAGE MON MENU	158
NETTOYAGE CAPTEUR	159
ÂGE BATTERIE.....	159
INITIALISER	159
CONFIGURATION DU SON	160
AF BIP VOLUME	160
RETARDATEUR BIP VOLUME.....	160
VOL. APPAREIL.....	160

VOL. DECL.....	161
SON DECLENCHEUR.....	161
VOL. LECTURE	161
CONFIGURATION ÉCRAN	162
LUMINOSITÉ EVF	162
COULEUR EVF	162
RÉGLAGE COULEUR EVF	162
LUMINOSITÉ LCD.....	163
COULEUR LCD.....	163
RÉGLAGE COULEUR LCD	163
IMAGE.....	164
AUTOROTATION ÉCRANS	164
APERCU EXP/BALANCE DES BLANCS MODE MANUEL	165
VUE EN DIRECT NATURELLE	165
GUIDE CADRAGE.....	166
REGL. ROTAT AUTO.....	167
UNITÉ DE DISTANCE MAP	167
AFF. REGL. PERSO	168
MODE GRD INDICATEURS (EVF)	169
MODE GRD INDICATEURS (LCD)	170
RÉGL. AFF. GRD INDICATEURS	171
CONFIG.TOUCHE/MOLETTE.....	172
RÉGLAGE LEVIER FOCUS.....	172
MENU RPDE MODIF/ENREG	173
RÉGL. FONCT. (Fn).....	174
PARAM. MOLETTE COMMANDE	176
OBTURATEUR AF.....	177
OBTURATEUR AE.....	177
PRISE DE VUE SANS OBJ.....	177
PRISE DE VUE SANS CARTE.....	178
BAGUE MISE AU POINT.....	178
MODE MEM. AE/AF.....	178
CONFIG. ECRAN TACTILE.....	179
VERROUILLAGE FONCTION.....	179

GESTION DE L'ÉNERGIE	180
EXT. AUTO.....	180
MODE ATTENTE PRISE DE VUE.....	180
ÉCONOMIE D'ÉNERGIE AUTO.....	181
ENREGISTRER RÉGLAGE DE DONNÉES	182
NUMERO IMAGE.....	182
SAUVEG.PHOTO D'ORIG.....	183
MODIF. NOM FICH.....	183
RÉ. FENTE CARTE (IM. FIXE).....	183
FENTE COMM. (SÉQUENTIEL).....	183
DESTINATION FICHER FILM.....	184
SÉLECTIONNER DOSSIER.....	184
INFOS COPYRIGHT.....	184
RÉGLAGE DE CONNEXION	185
RÉGLAGES Bluetooth.....	185
RÉGLAGE RÉSEAU.....	186
RÉGL CNX IMPRIM instax.....	187
MODE CONNEXION PC.....	187
PARAMÈTRES GÉNÉRAUX.....	189
INFORMATIONS.....	189
RÉINIT RÉGL SANS FIL.....	189

9 Raccourcis **191**

Options de raccourcis	192
La touche Q (Menu rapide)	193
L'affichage du menu rapide.....	193
Affichage et modification des réglages.....	194
Modification du menu rapide.....	195
Les touches Fn (Fonction)	196
Attribution de rôles aux touches de fonction.....	198
MON MENU	200
RÉGLAGE MON MENU.....	200

10	Périphériques et accessoires en option	203
	Objectifs.....	204
	Nomenclature de l'objectif	204
	Entretien de l'objectif	205
	Retrait des bouchons d'objectif.....	205
	Fixation des pare-soleil.....	205
	Bague des ouvertures.....	206
	Flashes externes.....	207
	Réglages du flash.....	208
	BORNE DE SYNCHRONISATION.....	209
	GRIFFE DU FLASH	210
	MASTER(OPTIQUE)	213
11	Raccordements	217
	Sortie HDMI	218
	Raccordement à des périphériques HDMI	218
	Prise de vue	219
	Lecture.....	219
	Connexions sans fil (Bluetooth®, réseau local sans fil/Wi-Fi)	220
	Smartphones et tablettes : FUJIFILM Camera Remote.....	220
	Prise de vue à distance : FUJIFILM X Acquire/FUJIFILM Tether Shooting Plug-in/FUJIFILM Tether Shooting Plug-in PRO/ Hyper-Utility Software HS-V5.....	222
	Connexion à des ordinateurs en USB.....	223
	Prise de vue à distance : FUJIFILM X Acquire/FUJIFILM Tether Shooting Plug-in/FUJIFILM Tether Shooting Plug-in PRO/ Hyper-Utility Software HS-V5.....	226
	Copie des images sur un ordinateur	227
	Copie des images RAW dans d'autres formats : FUJIFILM X RAW STUDIO.....	228
	Enregistrement et chargement des réglages de l'appareil photo (FUJIFILM X Acquire)	228
	Imprimantes instax SHARE.....	229
	Établissement d'une connexion.....	229
	Impression des photos.....	230

12 Remarques techniques	231
Accessoires de la marque Fujifilm	232
Logiciels de Fujifilm	234
FUJIFILM Camera Remote	234
MyFinePix Studio.....	234
RAW FILE CONVERTER EX.....	234
FUJIFILM X RAW STUDIO	235
FUJIFILM X Acquire	235
Plug-ins de prise de vue à distance Fujifilm pour	
Lightroom.....	235
Hyper-Utility Software HS-V5	235
Pour votre sécurité.....	236
Entretien	245
Nettoyage du capteur d'image	246
Mises à jour de firmware.....	247
Vérification de la version du firmware	247
Dépannage	248
Messages et affichages d'avertissement	257
Capacité des cartes mémoire.....	260
Caractéristiques	261

Accessoires fournis

Les éléments suivants sont fournis avec l'appareil photo :

- Batterie NP-T125
- Chargeur de batterie BC-T125
- Fiche intermédiaire
- Bouchon de boîtier
- Attaches de courroie en métal (× 2)
- Outil de fixation des attaches
- Caches de protection (× 2)
- Courroie
- Protecteur de câble
- Cache de la griffe flash (inséré dans la griffe flash)
- Cache de la prise synchro (est fixé sur l'appareil photo)
- *Manuel du propriétaire* (ce manuel)





- La fiche intermédiaire fournie avec l'appareil photo dépend du pays ou de la région d'achat ; veillez à utiliser la fiche adaptée à votre pays ou région comme décrit dans la notice ci-jointe.
- Pour obtenir des informations sur les logiciels compatibles, reportez-vous à « Logiciels de Fujifilm » (📖 234).

À propos de ce manuel

Ce manuel comporte des instructions pour votre appareil photo numérique FUJIFILM GFX 50R. Veuillez à le lire attentivement et à bien le comprendre avant d'aller plus loin.

Symboles et conventions

Les symboles suivants sont utilisés dans ce manuel :

-  Informations que vous devez lire pour éviter d'endommager le produit.
-  Informations supplémentaires qui peuvent vous être utiles lors de l'utilisation du produit.
-  Pages comportant des informations associées.

Les menus et autres textes affichés à l'écran sont indiqués en **gras**. Les illustrations sont uniquement destinées à faciliter les explications ; il se peut que les dessins aient été simplifiés. Par ailleurs, les photos n'ont pas nécessairement été prises avec le modèle d'appareil photo décrit dans ce manuel.

Terminologie

Les cartes mémoire SD, SDHC et SDXC (en option) que l'appareil photo utilise pour enregistrer les images sont dénommées « cartes mémoire ». Le viseur électronique peut être dénommé « EVF » et l'écran LCD « LCD ».

Avant de commencer



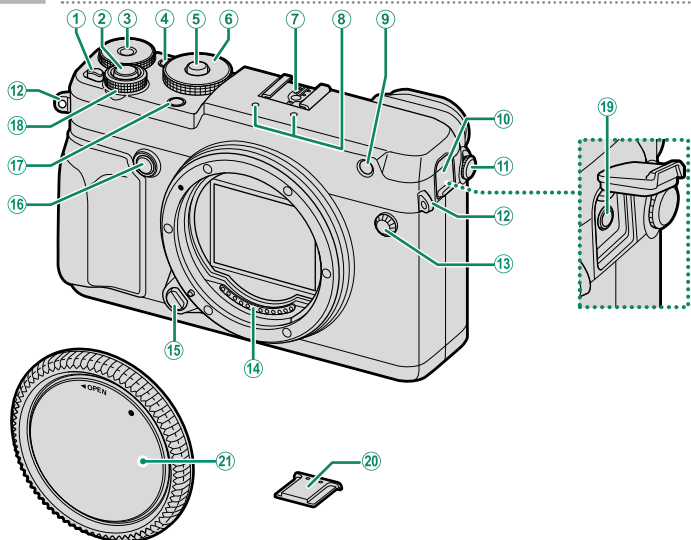

Parties de l'appareil photo

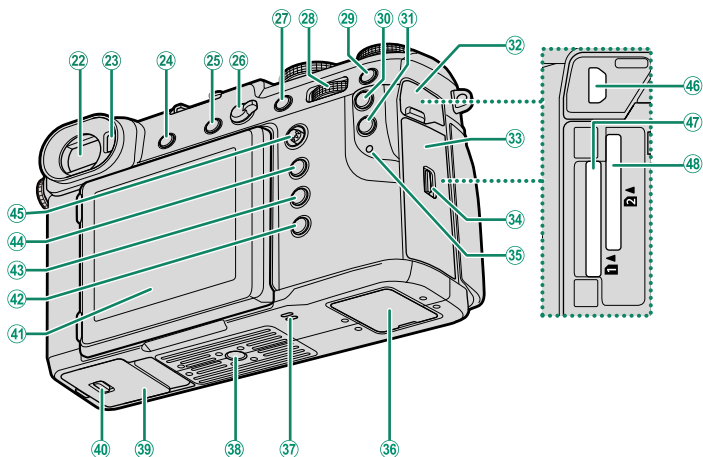

①	Commutateur ON/OFF	37	⑪	Commande de réglage dioptrique	15
②	Déclencheur	46	⑫	Éillet de la courroie	26
③	Molette de correction de l'exposition	6, 79	⑬	Prise synchro	209
④	Touche Fn1	196	⑭	Contacts de signal de l'objectif	
⑤	Bouton de déverrouillage de la molette	5	⑮	Bouton de déverrouillage de l'objectif	28
⑥	Molette de sélection de la vitesse d'obturation	5, 56, 58, 61, 62	⑯	Touche Fn2	176
⑦	Griffe flash	23, 210	⑰	Touche du mode de déclenchement	6
⑧	Microphone	51	⑱	Molette de commande avant	7, 176
⑨	Illuminateur d'assistance AF	103		Prise pour microphone/télécommande (ø2,5 mm)	51, 60, 128
	Témoin lumineux du retardateur	111	⑳	Cache de la griffe flash	210
⑩	Cache de la prise pour télécommande	51, 60, 128	㉑	Bouchon de boîtier	28



- | | | | |
|----|---|----|---|
| 22 | Viseur électronique (EVF).....10, 14, 15 | 36 | Cache des connecteurs.....31, 223 |
| 23 | Détecteur oculaire.....14 | 37 | Haut-parleur.....53, 161 |
| 24 | Touche VIEW MODE14 | 38 | Fixation du trépied |
| 25 | Touche  (suppression).....48 | 39 | Couvercle du compartiment de la batterie...32 |
| 26 | Sélecteur du mode de mise au point.....65 | 40 | Loquet du couvercle du compartiment de la batterie.....32 |
| 27 | Touche Fn382, 196 | 41 | Écran LCD.....9, 12, 14, 15 |
| 28 | Molette de commande arrière.....7, 133, 176 | | Écran tactile.....21, 109, 179 |
| 29 | Touche Fn482, 196 | 42 | Touche DISP (affichage)/ BACK16, 131 |
| 30 | Touche Fn567, 196 | 43 | Touche  (lecture).....47 |
| 31 | Touche Q (menu rapide).....193 | 44 | Touche MENU/OK20 |
| 32 | Cache de la prise HDMI | 45 | Levier de mise au point.....5, 69, 172 |
| 33 | Couvercle des logements des cartes mémoire.....34 | 46 | Connecteur HDMI micro (type D).....218 |
| 34 | Loquet du couvercle des logements des cartes mémoire.....34 | 47 | Logement de la carte mémoire 1.....34 |
| 35 | Témoin lumineux.....8, 31 | 48 | Logement de la carte mémoire 2.....34 |

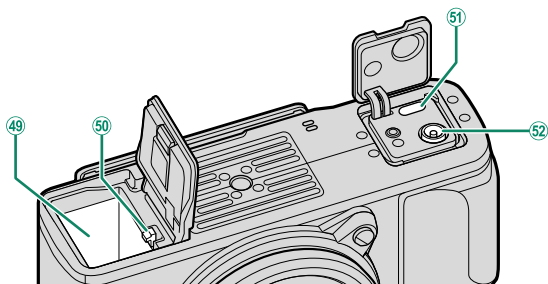

④⑨	Compartiment de la batterie.....	32	⑤①	Port USB (type C).....	223
⑤⑩	Loquet de la batterie.....	33	⑤②	Prise d'entrée CC 15 V.....	31

Le protecteur de câble

- ① Le protecteur de câble empêche de débrancher accidentellement le câble USB ou l'adaptateur secteur. Fixez le protecteur comme illustré et serrez la vis de verrouillage.
- ② Branchez le câble et faites-le passer par le protecteur comme illustré.

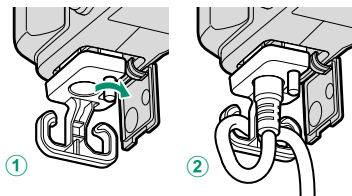

La plaque d'identification

Ne retirez pas la plaque d'identification qui indique l'identifiant de la FCC, la marque KC, le numéro de série et d'autres informations importantes.

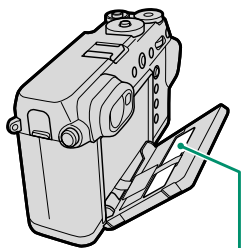

Plaque d'identification

Le levier de mise au point

Inclinez le levier de mise au point ou appuyez dessus pour sélectionner la zone de mise au point. Le levier de mise au point permet également de parcourir les menus.

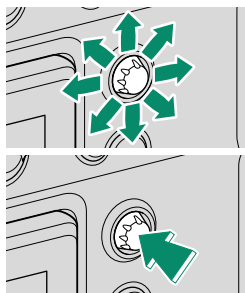

La molette de sélection de la vitesse d'obturation

Appuyez sur le bouton de déverrouillage de la molette pour déverrouiller cette dernière avant de la positionner sur le réglage souhaité. Appuyez à nouveau sur le bouton pour verrouiller la molette.

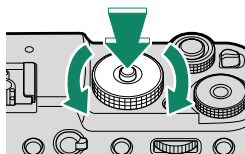

La touche du mode de déclenchement

Appuyez sur la touche du mode de déclenchement pour afficher les options du mode de déclenchement suivantes.

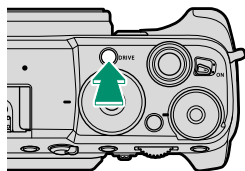

Mode		Mode	
PHOTO (vue par vue)	44	BKT PLAGE DYNAMIQUE (bracketing de la plage dynamique)	84
CONTINU (mode rafale)	85	BKT MISE AU POINT (bracketing de mise au point)	84
BRACKETING AE (bracketing de l'exposition)	83	EXPOSITION MULTIPLE	86
BRACKETING ISO (bracketing de la sensibilité)	83	VIDEO	50
BKT SIMULATION FILM (bracketing de la simulation de film)	83		
BAL. BLANC BKT (bracketing de la balance des blancs)	84		



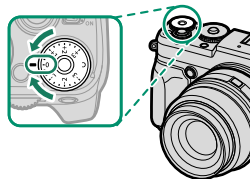

La molette de correction d'exposition

Tournez la molette pour choisir le niveau de correction d'exposition.

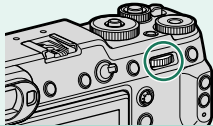

Les molettes de commande

Tournez les molettes de commande ou appuyez dessus pour :

	Molette de commande avant	Molette de commande arrière
		
  Turner	<ul style="list-style-type: none"> • Sélectionner les onglets de menus ou parcourir les menus • Choisir la combinaison souhaitée de vitesse d'obturation et d'ouverture (décalage de programme) • Régler l'ouverture ^{1,2} • Régler la correction d'exposition ⁴ • Régler la sensibilité ¹ • Afficher les autres images pendant la lecture 	<ul style="list-style-type: none"> • Mettre en surbrillance les rubriques de menus • Choisir la combinaison souhaitée de vitesse d'obturation et d'ouverture (décalage de programme) • Choisir une vitesse d'obturation ¹ • Modifier les réglages du menu rapide • Choisir la taille du cadre de mise au point • Faire un zoom avant ou arrière lors de la lecture plein écran • Faire un zoom avant ou arrière lors de la lecture multi-vues
 Appuyer	—	<ul style="list-style-type: none"> • Effectuez un zoom avant sur le collimateur de mise au point actif ³ • Maintenir appuyée la molette pour choisir l'affichage de mise au point manuelle ³ • Faire un zoom avant sur le collimateur de mise au point actif lors de la lecture

1 Peut être modifié à l'aide de **CONFIG.TOUCHE/MOLETTE > PARAM. MOLETTE COMMANDE**.

2 Si l'objectif dispose d'une bague des ouvertures dotée d'une position « C », les molettes de commande de l'appareil photo permettent de régler l'ouverture lorsque la bague des ouvertures est positionnée sur **C**.

3 Uniquement disponible si l'option **VERIFICATION AF.** est attribuée à une touche de fonction.

4 Molette de correction d'exposition positionnée sur **C**.

Le témoin lumineux

L'état de l'appareil photo est indiqué par le témoin lumineux.

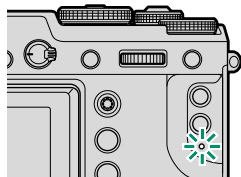

Témoin lumineux	État de l'appareil photo
Allumé en vert	La mise au point est verrouillée.
Clignote en vert	Avertissement relatif à la mise au point ou à une vitesse d'obturation lente. Il est possible de prendre des photos.
Clignote en vert et en orange	<ul style="list-style-type: none">• Appareil photo allumé : photos en cours d'enregistrement. Il est cependant possible de prendre d'autres photos.• Appareil photo éteint : transfert des photos vers un smartphone ou une tablette.*
Allumé en orange	Photos en cours d'enregistrement. Il est impossible de prendre d'autres photos pour le moment.
Clignote en orange	Flash en cours de recyclage ; le flash ne se déclenchera pas si vous prenez une photo.
Clignote en rouge	Erreur avec l'objectif ou la mémoire.

* Affiché uniquement si les photos sont sélectionnées pour être transférées.



- Des avertissements peuvent également s'afficher à l'écran.
- Le témoin lumineux reste éteint lorsque vous regardez dans le viseur.

L'écran LCD

Vous pouvez incliner l'écran LCD pour faciliter le visionnage, mais faites attention de ne pas toucher les fils ou de ne pas coincer vos doigts ou d'autres objets derrière l'écran. Tout contact avec les fils peut provoquer le dysfonctionnement de l'appareil photo.

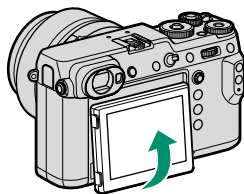

L'écran LCD fonctionne également comme écran tactile permettant :

- Sélection de la mise au point ou de la zone de mise au point (📖 21, 22)
- La sélection de fonctions (📖 23)
- La lecture plein écran (📖 24)

Affichages de l'appareil photo

Cette section répertorie les indicateurs qui peuvent s'afficher pendant la prise de vue.

! Les affichages sont représentés avec tous les indicateurs allumés à des fins d'illustration.

Le viseur électronique

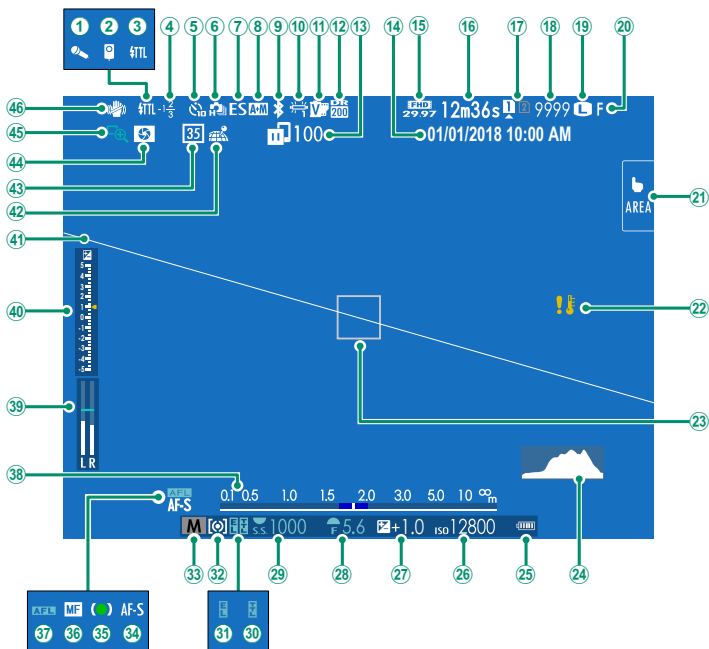

① Microphone.....	128	②⑤ Niveau de charge de la batterie.....	38
② Télécommande filaire.....	128	②⑥ Sensibilité.....	76
③ Mode de flash (TTL).....	210	②⑦ Correction d'exposition.....	79
④ Correction du flash.....	210	②⑧ Ouverture.....	57, 61, 62
⑤ Indicateur du retardateur.....	111	②⑨ Vitesse d'obturation.....	57, 58, 62
⑥ Mode continu.....	85	③⑩ Verrouillage TTL.....	125, 175, 199
⑦ Type d'obturateur.....	117	③⑪ Mémorisation de l'exposition.....	82, 178
⑧ Indicateur AF+MF ²	105	③⑫ Mesure.....	78
⑨ Bluetooth ON/OFF.....	185	③⑬ Mode de prise de vue.....	56
⑩ Balance des blancs.....	93	③⑭ Mode de mise au point ²	65
⑪ Simulation de film.....	90	③⑮ Indicateur de mise au point ²	66
⑫ Plage dynamique.....	92	③⑯ Indicateur de mise au point manuelle ²	65, 72
⑬ État de transfert des images.....	185, 220	③⑰ Verrouillage AF.....	82, 178
⑭ Date et heure.....	39, 41, 157	③⑱ Indicateur de distance ²	74
⑮ Mode vidéo ³	50, 127	③⑲ Niveau d'enregistrement ^{2,3}	128
⑯ Durée restante ³	50	④① Indicateur d'exposition.....	62, 79
⑰ Options du logement de cartes.....	35, 183	④② Horizon virtuel.....	19
⑱ Nombre de vues disponibles ¹	260	④③ État du téléchargement des données de localisation.....	189, 220
⑲ Taille d'image.....	88	④④ Mode format 35mm.....	123
⑳ Qualité d'image.....	89	④⑤ Aperçu de la profondeur de champ.....	61, 74
㉑ Mode écran tactile.....	21, 109	④⑥ Vérification de la mise au point.....	75, 106
㉒ Avertissement concernant la température.....	259	④⑦ Stabilisateur ²	118
㉓ Cadre de mise au point.....	69, 81		
㉔ Histogramme.....	19		

1 Indique « 9999 » s'il y a de la place pour plus de 9999 images.

2 Non affiché lorsque **OUI** est sélectionné pour **CONFIG. ÉCRAN > MODE GRD INDICATEURS (EVF)**.

3 Affiché uniquement pendant l'enregistrement vidéo.

① Stabilisateur ²	118	②③ Niveau de charge de la batterie.....	38
② Vérification de la mise au point.....	75, 106	②④ Sensibilité.....	76
③ Aperçu de la profondeur de champ.....	61, 74	②⑤ Correction d'exposition.....	79
④ État du téléchargement des données de localisation.....	189, 220	②⑥ Ouverture.....	57, 61, 62
⑤ Mode format 35mm.....	123	②⑦ Vitesse d'obturation.....	57, 58, 62
⑥ Bluetooth ON/OFF.....	185	②⑧ Verrouillage TTL.....	125, 175, 199
⑦ État de transfert des images.....	185, 220	②⑨ Mémorisation de l'exposition.....	82, 178
⑧ Mode vidéo ³	50, 127	③⑩ Mesure.....	78
⑨ Durée restante ³	50	③⑪ Mode de prise de vue.....	56
⑩ Options du logement de cartes ¹	35, 183	③⑫ Mode de mise au point ²	65
⑪ Nombre de vues disponibles.....	260	③⑬ Indicateur de mise au point ²	66
⑫ Taille d'image.....	88	③⑭ Indicateur de mise au point manuelle ²	65, 72
⑬ Qualité d'image.....	89	③⑮ Verrouillage AF.....	82, 178
⑭ Date et heure.....	39, 41, 157	③⑯ Indicateur AF+MF ²	105
⑮ Mode écran tactile ⁴	21, 109	③⑰ Type d'obturateur.....	117
⑯ Balance des blancs.....	93	③⑱ Niveau d'enregistrement ^{2,3}	128
⑰ Simulation de film.....	90	③⑲ Mode continu.....	85
⑱ Plage dynamique.....	92	④① Indicateur d'exposition.....	62, 79
⑲ Avertissement concernant la température.....	259	④② Indicateur du retardateur.....	111
⑳ Cadre de mise au point.....	69, 81	④③ Microphone.....	128
㉑ Histogramme.....	19	④④ Télécommande filaire.....	128
㉒ Indicateur de distance ²	74	④⑤ Mode de flash (TTL).....	210
		④⑤ Correction du flash.....	210

1 Indique « 9999 » s'il y a de la place pour plus de 9999 images.

2 Non affiché lorsque **OUI** est sélectionné pour **CONFIG. ÉCRAN > MODE GRD INDICATEURS (LCD)**.

3 Affiché uniquement pendant l'enregistrement vidéo.

4 Il est également possible d'accéder aux fonctions de l'appareil photo via les commandes tactiles.



Rotation de l'affichage

Lorsque **OUI** est sélectionné pour l'option **CONFIG. ÉCRAN > AUTOROTATION ÉCRANS**, les indicateurs du viseur et de l'écran LCD pivotent automatiquement pour s'adapter à l'orientation de l'appareil photo.

Choix d'un mode d'affichage

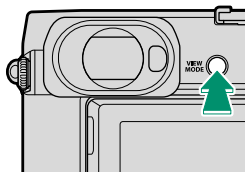
Appuyez sur la touche **VIEW MODE** pour parcourir les modes d'affichage suivants.



Option	Description
 DÉT. OC.	Lorsque vous regardez dans le viseur, ce dernier s'allume et l'écran LCD s'éteint ; si vous éloignez votre œil du viseur, ce dernier s'éteint et l'écran LCD s'allume.
SEUL EVF	Viseur allumé, écran LCD éteint.
SEUL LCD	Écran LCD allumé, viseur éteint.
SEUL EVF + 	Lorsque vous regardez dans le viseur, ce dernier s'allume ; si vous éloignez votre œil du viseur, ce dernier s'éteint. L'écran LCD reste éteint.
 DÉTECTEUR OC. + AFF. IM. LCD	Si vous approchez l'œil du viseur pendant la prise de vue, ce dernier s'allume, mais c'est l'écran LCD qui affiche les images une fois que vous avez retiré l'œil du viseur après la prise de vue.

Le détecteur oculaire

- Le détecteur oculaire peut réagir à des objets autres que votre œil ou à la lumière qui éclaire directement le capteur.
- Le détecteur oculaire est désactivé lorsque l'écran LCD est incliné.

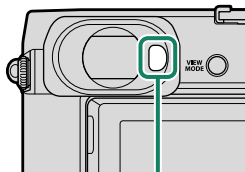

Détecteur oculaire

Réglage de la luminosité de l'affichage

La luminosité et la teinte du viseur et de l'écran LCD peuvent être réglées à l'aide des éléments situés dans le menu **CONFIG.**

ÉCRAN. Choisissez **LUMINOSITÉ EVF** ou **COULEUR EVF** pour régler la luminosité ou la teinte du viseur, **LUMINOSITÉ LCD** ou **COULEUR LCD** pour effectuer ces mêmes réglages sur l'écran LCD.

Réglage de la netteté du viseur

Si les indicateurs affichés dans le viseur sont flous, tournez la commande de réglage dioptrique tout en regardant dans le viseur jusqu'à ce que l'affichage soit net.

Pour régler la netteté du viseur :

- ① Levez la commande de réglage dioptrique.
- ② Tournez-la pour régler la netteté du viseur.
- ③ Remettez-la dans sa position d'origine et bloquez-la.

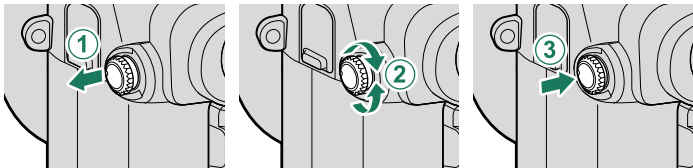

! Levez la commande avant toute utilisation. Si vous ne respectez pas cette précaution, le produit risque de ne pas fonctionner correctement.

La touche DISP/BACK

La touche **DISP/BACK** permet de contrôler l'affichage des indicateurs dans le viseur et sur l'écran LCD.

Les indicateurs du viseur électronique et de l'écran LCD doivent être sélectionnés séparément. Pour choisir l'affichage du viseur électronique, placez l'œil au niveau du viseur tout en utilisant la touche **DISP/BACK**.

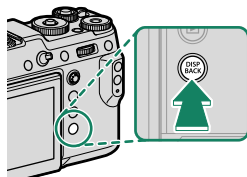

Viseur

Plein écran

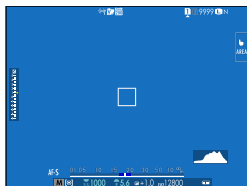

Plein écran (sans indicateurs)



Double affichage (mode de mise au point manuelle uniquement)



Indicateurs standard



Standard (sans indicateurs)



Écran LCD

Indicateurs standard

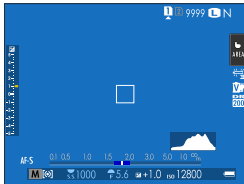

Sans indicateurs

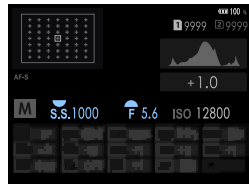
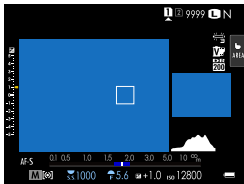

Double affichage (mode de mise au point manuelle uniquement)

Affichage des infos

Le double affichage

Le double affichage comporte une grande fenêtre qui affiche l'intégralité de la vue et une plus petite qui affiche en gros plan la zone de mise au point.

Personnalisation de l'affichage standard

Pour choisir les éléments affichés en standard :

1 Affichez les indicateurs standard.

Appuyez sur la touche **DISP/BACK** afin d'afficher les indicateurs standard.

2 Sélectionnez **AFF. REGL. PERSO.**

Sélectionnez  **CONFIG. ÉCRAN** > **AFF. REGL. PERSO** dans le menu de configuration.

3 Choisissez les éléments à afficher.

Mettez en surbrillance les éléments et appuyez sur **MENU/OK** pour les sélectionner ou les désélectionner.

- GUIDE CADRAGE
- NIVEAU ELECTRONIQUE
- CADRE FOCUS
- TÉMOIN DISTANCE AF
- TÉMOIN DISTANCE MF
- HISTOGRAMME
- ALERTE LUM. VUE EN DIRECT
- CLICHÉ SÉLECTIONNÉ
- OUVERT/VIT OBTUR/ISO
- ARRIÈRE-PLAN INFORMATIONS
- Comp. Expo (Numérique)
- Comp. Expo (Échelle)
- MODE FOCUS
- PHOTOMETRIE
- TYPE DE DÉCLENCHEUR
- FLASH
- PRISE DE VUE CONTINUE
- INFO STAB. ON/OFF
- MODE TACTILE
- BALANCE DES BLANCS
- SIMULATION DE FILM
- PLAGES DYNAMIQUES
- IMAGES RESTANTES
- TAILLE/QUALITE IMAGE
- MODE VIDEO ET DURÉE D'ENREG.
- MODE FORMAT 35mm
- ORDRE DE TRANSFERT IMAGE
- NIVEAU DU MICROPHONE
- ÉTAT BATTERIE
- CONTOUR D'ENCADREMENT

4 Enregistrez les modifications.

Appuyez sur **DISP/BACK** pour enregistrer les modifications.

5 Quittez les menus.

Appuyez sur **DISP/BACK** autant que nécessaire pour quitter les menus et revenir à l'écran de prise de vue.

Horizon virtuel

Si vous sélectionnez **NIVEAU ELECTRONIQUE**, un horizon virtuel apparaît. L'appareil photo est horizontal lorsque les deux lignes se superposent. Notez que l'horizon virtuel peut ne pas s'afficher si l'objectif de l'appareil photo est dirigé vers le haut ou vers le bas. Pour obtenir un affichage 3D (illustré), appuyez sur la touche de fonction à laquelle l'option **NIVEAU ELECTRONIQUE** est attribuée (📖 174, 198).

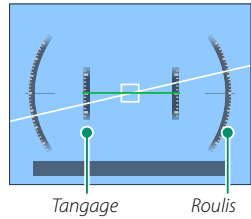

Contour d'encadrement

Activez **CONTOUR D'ENCADREMENT** pour que les contours du cadre soient plus visibles sur un arrière-plan sombre.

Histogrammes

Les histogrammes indiquent la répartition des tons d'une image. La luminosité est indiquée par l'axe horizontal, le nombre de pixels par l'axe vertical.

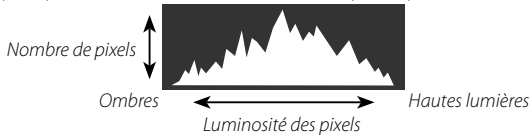

- **Exposition optimale** : les pixels sont répartis de manière uniforme sur toute la gamme des tons.
- **Surexposition** : les pixels sont regroupés à droite du graphique.
- **Sous-exposition** : les pixels sont regroupés à gauche du graphique.

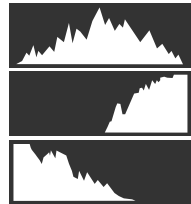

Pour afficher des histogrammes RVB distincts et les zones de l'image surexposées avec les réglages en cours, en superposition de la vue passant par l'objectif, appuyez sur la touche de fonction à laquelle l'option **HISTOGRAMME** est attribuée (📖 174, 198).

- ① Les zones surexposées clignotent
- ② Histogrammes RVB

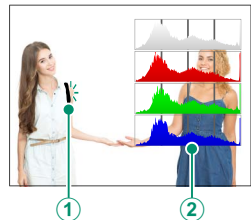

Utilisation des menus

Pour afficher les menus, appuyez sur **MENU/OK**.

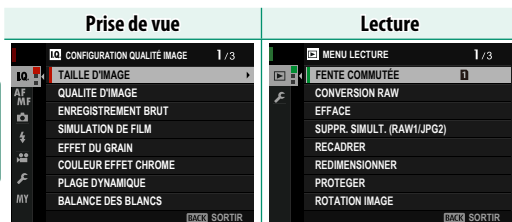

Pour parcourir les menus :

- 1 Appuyez sur **MENU/OK** pour afficher les menus.



- 2 Appuyez à gauche du levier de mise au point pour mettre en surbrillance l'onglet du menu en cours.



Onglet

- 3 Appuyez en haut ou en bas du levier de mise au point pour mettre en surbrillance l'onglet (**IQ**, **AF**, **Mf**, **☺**, **⚡**, **👤**, **MY**, **📺** ou **📷**) comportant l'élément souhaité.

- 4 Appuyez à droite du levier de mise au point pour positionner le curseur dans le menu.

- Utilisez la molette de commande avant pour sélectionner les onglets de menus ou pour parcourir les menus et utilisez la molette de commande arrière pour mettre en surbrillance les éléments de menus.
- Le levier de mise au point ne s'incline pas en diagonale.

Mode écran tactile

L'écran LCD est également un écran tactile.

Commandes tactiles pour la prise de vue

Pour activer les commandes tactiles, sélectionnez **OUI** pour **CONFIG.TOUCHE/MOLETTE > CONFIG. ÉCRAN TACTILE > ÉCRAN TACTILE ON/OFF**.







EVF

L'écran LCD permet de sélectionner la zone de mise au point lorsque vous cadrez les images dans le viseur électronique (EVF). Utilisez **CONFIG.TOUCHE/MOLETTE > CONFIG. ÉCRAN TACTILE > RÉGL ZONE ÉCRAN TACT EVF** pour choisir la zone de l'écran destinée aux commandes tactiles.

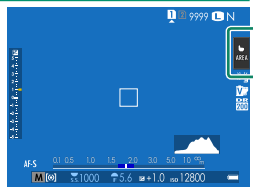

Écran LCD

Les commandes tactiles permettent de choisir la zone de mise au point. L'opération effectuée peut être sélectionnée en touchant l'indicateur du mode écran tactile sur l'écran ; les options suivantes s'affichent à tour de rôle :



Mode	Description
 AF	<ul style="list-style-type: none">En mode de mise au point S (AF-S), l'appareil photo fait le point lorsque vous touchez le sujet à l'écran. La mise au point reste verrouillée à la distance actuelle jusqu'à ce que vous touchiez l'icône AF OFF.En mode de mise au point C (AF-C), l'appareil photo commence à faire le point lorsque vous touchez le sujet à l'écran. L'appareil photo continue à ajuster la mise au point si la distance au sujet change jusqu'à ce que vous touchiez l'icône AF OFF.En mode de mise au point manuelle (MF), vous pouvez toucher l'écran pour faire le point sur le sujet sélectionné à l'aide de l'autofocus.
 AF OFF	
 ZONE	Touchez pour sélectionner un emplacement pour la mise au point ou le zoom. Le cadre de mise au point se déplacera à l'emplacement sélectionné.
 OFF	Mise au point tactile désactivée.

! Il est possible d'utiliser différentes commandes tactiles pendant le zoom de mise au point (📖 110).

- Pour désactiver les commandes tactiles et masquer l'indicateur du mode d'écran tactile, sélectionnez **NON** pour  **CONFIG.TOUCHÉ/ MOLETTE > CONFIG. ÉCRAN TACTILE > ÉCRAN TACTILE ON/OFF**.
- Vous pouvez modifier les réglages du contrôle tactile à l'aide de  **CONFIGURATION AF/MF > MODE ÉCRAN TACTILE**.

Fonctions tactiles

Les fonctions peuvent être attribuées aux gestes suivants de la même manière qu'aux touches de fonction (📖 196):

- Balayage vers le haut : **T-Fn1**
- Balayage vers la gauche : **T-Fn2**
- Balayage vers la droite : **T-Fn3**
- Balayage vers le bas : **T-Fn4**

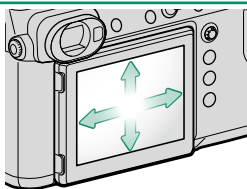

📌 Dans certains cas, les gestes de balayage sur l'écran tactile affichent un menu ; touchez l'option souhaitée pour la sélectionner.

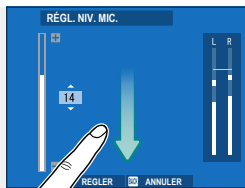

Commandes tactiles en mode de lecture

Lorsque **OUI** est sélectionné pour **CONFIG.TOUCHE/MOLETTE > CONFIG. ECRAN TACTILE > ÉCRAN TACTILE ON/OFF**, les commandes tactiles permettent d'effectuer les opérations de lecture suivantes :

- **Faire glisser** : faites glisser un doigt sur l'écran pour voir les autres images.



- **Éloigner** : posez deux doigts sur l'écran et éloignez-les l'un de l'autre pour faire un zoom avant.



- **Rapprocher** : posez deux doigts sur l'écran et rapprochez-les pour faire un zoom arrière.



Vous pouvez faire un zoom arrière jusqu'à ce que l'image entière soit visible mais pas davantage.

- **Appuyer deux fois** : touchez deux fois l'écran pour zoomer sur le collimateur de mise au point.



- **Faire défiler** : affichez les autres zones de l'image après avoir zoomé lors de la lecture.



Premières étapes

2

Fixation de la courroie

Fixez les attaches de courroie à l'appareil photo, puis fixez la courroie.

1 Placez un cache de protection.

Placez un cache de protection sur l'œillet comme le montre l'illustration, en orientant la face noire du cache vers l'appareil photo.

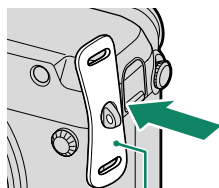

Cache de protection

2 Ouvrez l'une des attaches de courroie.

Utilisez l'outil de fixation des attaches (A) pour ouvrir une attache (B).

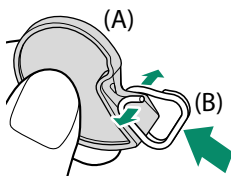

3 Faites glisser l'attache sur l'outil.

Faites glisser l'attache sur l'outil de façon qu'il s'insère dans la partie saillante.

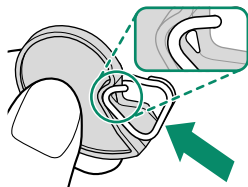

4 Fixez l'attache à un œillet.

Insérez l'extrémité de l'attache dans l'œillet de la courroie. Retirez l'outil, tout en maintenant l'attache en place avec l'autre main.

 Rangez cet outil dans un endroit sûr, car vous en aurez besoin pour ouvrir à nouveau les boucles si vous devez retirer la courroie.

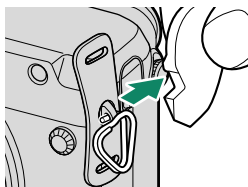
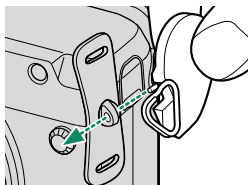
**5 Faites glisser l'attache dans l'œillet.**

Faites tourner entièrement l'attache dans l'œillet jusqu'à ce qu'elle se ferme complètement.

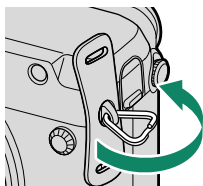
**6 Fermez la courroie.**

Enfilez la courroie dans le cache de protection et l'attache, puis dans le fermoir comme illustré.

 Pour éviter de faire tomber l'appareil photo, vérifiez que la courroie est bien attachée.

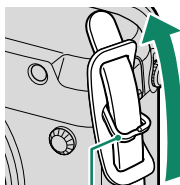

Attache

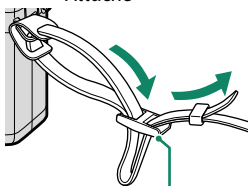

Fermoir

Répétez les étapes ci-dessus pour le second œillet.

Fixation d'un objectif

L'appareil photo peut être utilisé avec des objectifs pour monture G de FUJIFILM.

Retirez le bouchon se trouvant sur l'appareil photo et celui se trouvant à l'arrière de l'objectif. Placez l'objectif sur la monture en alignant les repères qui se trouvent sur l'objectif et sur l'appareil photo (①), puis tournez l'objectif jusqu'à ce qu'il s'enclenche (②).

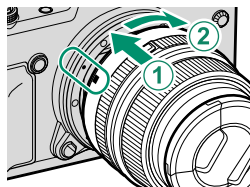

- ⚠ Lorsque vous fixez des objectifs, veillez à ce qu'aucune poussière ni aucun corps étranger ne s'infilte dans l'appareil photo.
- Faites attention de ne pas toucher les pièces internes de l'appareil photo.
- Faites pivoter l'objectif jusqu'à ce qu'il s'enclenche.
- N'appuyez pas sur la touche de déverrouillage de l'objectif lorsque vous installez un objectif.

Retrait de l'objectif

Pour retirer l'objectif, éteignez l'appareil photo, puis appuyez sur le bouton de déverrouillage (①) de l'objectif comme le montre l'illustration (②).

- ⚠ Pour éviter que la poussière ne s'accumule sur l'objectif ou à l'intérieur de l'appareil photo, remettez en place les bouchons d'objectif et de boîtier lorsque l'objectif n'est pas fixé.

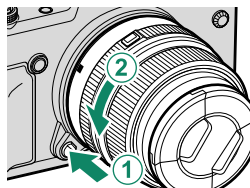

Objectifs et autres accessoires en option

L'appareil photo peut être utilisé avec des objectifs et des accessoires pour monture G de FUJIFILM.

- ⚠ Respectez les précautions suivantes lorsque vous fixez ou retirez (changez) un objectif.
- Vérifiez qu'aucune poussière ni aucun corps étranger n'est présent sur l'objectif.
- Ne changez pas d'objectif sous la lumière directe du soleil ou sous une autre source lumineuse puissante. La lumière concentrée à l'intérieur de l'appareil photo pourrait provoquer son dysfonctionnement.
- Fixez les bouchons d'objectif avant de changer d'objectif.
- Consultez le manuel fourni avec l'objectif pour en savoir plus sur l'utilisation.

Chargement de la batterie

La batterie n'a pas été chargée avant expédition. Avant toute utilisation, rechargez la batterie à l'aide du chargeur fourni.

- ! Une batterie rechargeable NP-T125 est fournie avec l'appareil photo.
- Le chargement prend environ 140 minutes.

1 Raccordez la fiche intermédiaire.

- ! La fiche intermédiaire fournie avec l'appareil photo dépend du pays ou de la région d'achat ; utilisez la fiche adaptée à votre pays ou région comme décrit dans la notice ci-jointe.

2 Insérez la batterie dans le chargeur.

Insérez la batterie dans le sens indiqué par la flèche.

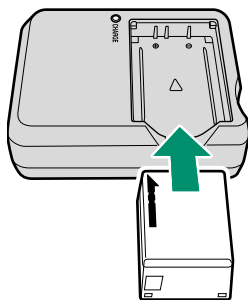

3 Branchez le chargeur.

Branchez le chargeur dans une prise de courant à l'intérieur. Le témoin de charge s'allume.

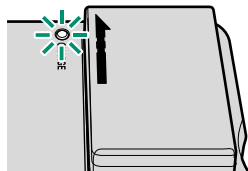

4 Rechargez la batterie.

Retirez la batterie lorsque le chargement est terminé.

Le témoin de charge

Le témoin de charge indique l'état de charge de la batterie de la manière suivante :



Témoin de charge	État de la batterie	Action
Éteint	Batterie non insérée.	Insérez la batterie.
	Batterie entièrement chargée.	Retirez la batterie.
Allumé	Batterie en cours de chargement.	—
Clignote	Batterie défaillante.	Débranchez le chargeur et retirez la batterie.



- ❗ Le chargeur fourni est compatible avec des alimentations de 100 à 240 volts (une fiche intermédiaire peut être nécessaire pour une utilisation à l'étranger).
- Ne collez pas d'étiquettes ou d'autres objets sur la batterie. Si vous ne respectez pas cette précaution, vous risquez de ne plus pouvoir retirer la batterie de l'appareil photo.
- Ne court-circuitiez pas les bornes de la batterie. Celle-ci pourrait surchauffer.
- Lisez les précautions de la section « Batteries/piles et alimentation électrique ».
- Utilisez uniquement des chargeurs de batteries conçus pour cette batterie. Si vous ne respectez pas cette précaution, le produit risque de ne pas fonctionner correctement.
- Ne retirez pas les étiquettes de la batterie et n'essayez pas de couper ou d'enlever l'enveloppe extérieure.
- La batterie perd progressivement sa charge lorsqu'elle n'est pas utilisée. Chargez la batterie un ou deux jours avant utilisation.
- Si la batterie se décharge rapidement, cela signifie qu'elle a atteint la fin de sa durée de vie et qu'elle doit être remplacée.
- Débranchez le chargeur dès que vous ne l'utilisez plus.
- Essuyez les bornes de la batterie avec un chiffon propre et sec afin d'éliminer toute saleté. Si vous ne respectez pas cette précaution, la batterie risque de ne pas se recharger.
- Notez que les temps de chargement sont plus longs si la température est basse ou élevée.

Chargement avec l'adaptateur secteur

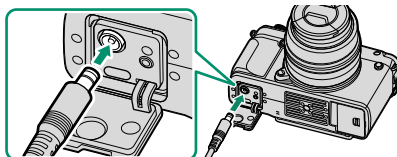
La batterie insérée dans l'appareil photo se recharge également lorsque ce dernier est alimenté par un adaptateur secteur AC-15V (en option). Le chargement prend environ 120 minutes.



L'état de charge de la batterie est indiqué par des icônes d'état lorsque l'appareil photo est sous tension (mode de lecture) et par le témoin lumineux lorsque l'appareil photo est hors tension.

 Icône d'état de la batterie (appareil photo sous tension)	 Témoin lumineux (appareil photo hors tension)	 État de la batterie
 (jaune)	Allumé	Batterie en cours de chargement
 (vert)	Éteint	Chargement terminé
 (rouge)	Clignote	Batterie défaillante

Insertion de la batterie

Après avoir rechargé la batterie, insérez cette dernière dans l'appareil photo comme décrit ci-dessous.

1 Ouvrez le couvercle du compartiment de la batterie.

Faites glisser le loquet du couvercle comme le montre l'illustration et ouvrez le couvercle du compartiment de la batterie.

- ⚠ • N'ouvrez pas le couvercle du compartiment de la batterie lorsque l'appareil photo est allumé. Vous risquez sinon d'endommager les fichiers image ou les cartes mémoire.
- Ne forcez pas lorsque vous manipulez le couvercle du compartiment de la batterie.

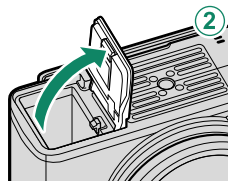
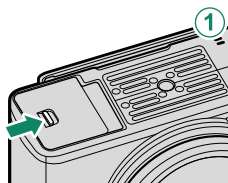

2 Insérez la batterie comme illustré.

- ⚠ • Insérez la batterie dans le sens indiqué sur l'illustration. **Ne forcez pas et n'essayez pas d'insérer la batterie à l'envers.**
- Vérifiez que la batterie est correctement insérée.

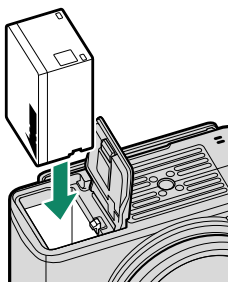

3 Fermez le couvercle du compartiment de la batterie.

Fermez et verrouillez le couvercle.

⚠ Si le couvercle ne se ferme pas, vérifiez que la batterie est dans le bon sens. Ne forcez pas pour fermer le couvercle.

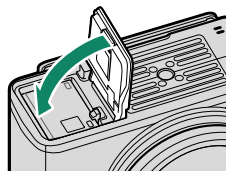

Retrait de la batterie

Avant de retirer la batterie, *éteignez l'appareil photo*, puis ouvrez le couvercle du compartiment de la batterie.

Pour retirer la batterie, poussez le loquet de la batterie sur le côté, et faites glisser la batterie pour la sortir de l'appareil photo comme le montre l'illustration.

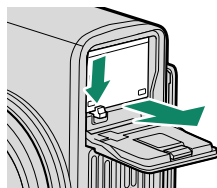

⚠ La batterie peut chauffer lorsqu'elle est utilisée dans des environnements où la température est élevée. Faites attention lorsque vous retirez la batterie.

Insertion des cartes mémoire

Les images sont enregistrées sur des cartes mémoire (vendues séparément).



L'appareil photo peut être utilisé avec deux cartes, une dans chaque logement.

1 Ouvrez le couvercle des logements des cartes mémoire.

Déverrouillez et ouvrez le couvercle.

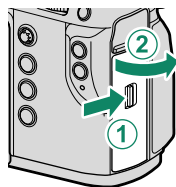

N'ouvrez pas le couvercle des logements des cartes mémoire lorsque l'appareil photo est allumé. Vous risquez sinon d'endommager les fichiers image ou les cartes mémoire.

2 Insérez la carte mémoire.

En tenant la carte dans le sens indiqué, faites-la glisser au fond de son logement jusqu'à ce qu'elle s'y emboîte. Fermez et verrouillez le couvercle des logements des cartes mémoire.

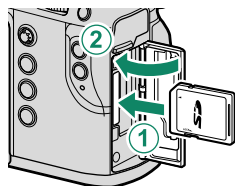

Veillez à ce que la carte soit dans le bon sens ; ne l'insérez pas en biais et ne forcez pas.

3 Formatez la carte mémoire (📖 156).



Formatez les cartes mémoire avant de les utiliser pour la première fois et veillez à les reformater si vous les avez utilisées sur un ordinateur ou un autre appareil.

Retrait des cartes mémoire

Avant de retirer les cartes mémoire, *éteignez l'appareil photo* et ouvrez le couvercle des logements des cartes mémoire.

Appuyez sur la carte et relâchez-la afin de l'éjecter partiellement (pour éviter que la carte ne tombe de son logement, appuyez au centre de la carte et relâchez-la lentement, sans retirer votre doigt). Vous pouvez ensuite la retirer à la main.

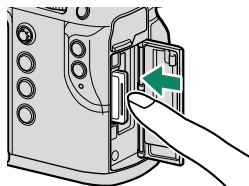

Utilisation de deux cartes

L'appareil photo peut être utilisé avec deux cartes, une dans chaque logement. Avec les réglages par défaut, les photos sont enregistrées sur la carte du second logement uniquement lorsque la carte du premier logement est pleine. Vous pouvez modifier ce réglage à l'aide de l'option **ENR. DES RÉGLAGES > RÉ. FENTE CARTE (IM. FIXE)**.

Option	Description	Affichage
SÉQUENTIEL (par défaut)	La carte du second logement est utilisée uniquement lorsque la carte du premier logement est pleine. Si le second logement est sélectionné pour ENR. DES RÉGLAGES > FENTE COMM. (SÉQUENTIEL) , l'enregistrement commence sur la carte du second logement et se poursuit sur la carte du premier logement lorsque la carte du second est pleine.	
DUPLIQUER (1=2)	Chaque photo est enregistrée en double, une fois sur chaque carte.	
RAW / JPEG	Comme pour SÉQUENTIEL , sauf que la copie RAW des photos prises lorsque FINE+RAW ou NORMAL+RAW est sélectionné pour CONFIGURATION QUALITÉ IMAGE > QUALITE D'IMAGE est enregistrée sur la carte du premier logement et que la copie JPEG est enregistrée sur la carte du second logement.	

Vous pouvez sélectionner la carte utilisée pour enregistrer les vidéos à l'aide de l'option **ENR. DES RÉGLAGES > DESTINATION FICHER FILM**.

Cartes mémoire compatibles

- L'utilisation des cartes mémoire Fujifilm et SanDisk SD, SDHC et SDXC avec cet appareil photo a été homologuée.
- Il est recommandé d'utiliser des cartes UHS-II avec cet appareil photo.
- Utilisez une carte mémoire de classe de vitesse UHS 1 ou supérieure lors de l'enregistrement vidéo.
- Vous trouverez une liste des cartes mémoire compatibles sur le site Internet de Fujifilm. Pour en savoir plus, consultez : http://www.fujifilm.com/support/digital_cameras/compatibility/.

- ⚠ • *N'éteignez pas l'appareil photo, ni ne retirez la carte mémoire pendant son formatage ou pendant l'enregistrement ou la suppression de données sur la carte. Vous risquez sinon d'endommager la carte.*
- Les cartes mémoire peuvent être verrouillées, ce qui rend impossible le formatage de la carte ou l'enregistrement et la suppression des images. Avant d'insérer une carte mémoire, faites coulisser la languette de protection en écriture dans la position déverrouillée.
 - Les cartes mémoire sont petites et peuvent être avalées ; gardez-les hors de portée des enfants. Si un enfant venait à avaler une carte mémoire, consultez de toute urgence un médecin.
 - Les adaptateurs miniSD ou microSD, qui sont plus grands ou plus petits que les cartes mémoire, risquent de ne pas être éjectés normalement : si la carte n'est pas éjectée, confiez l'appareil photo à un représentant de service agréé. Ne forcez pas pour retirer la carte.
 - Ne collez pas d'étiquettes ou d'autres objets sur les cartes mémoire. Le décollement des étiquettes risque d'entraîner le dysfonctionnement de l'appareil photo.
 - L'enregistrement vidéo peut être interrompu avec certains types de cartes mémoire.
 - Le formatage de la carte mémoire dans l'appareil photo crée un dossier où les photos sont stockées. Ne renommez pas et n'effacez pas ce dossier. N'utilisez pas un ordinateur ou un autre appareil pour modifier, effacer ou renommer les fichiers images. Utilisez toujours l'appareil photo pour supprimer les photos ; avant de modifier ou de renommer des fichiers, copiez-les sur un ordinateur puis modifiez ou renommez les copies, pas les originaux. Si vous renommez les fichiers sur l'appareil photo, des problèmes peuvent survenir pendant la lecture.





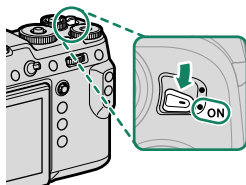

Allumer et éteindre l'appareil photo

Utilisez le commutateur **ON/OFF** pour allumer et éteindre l'appareil photo.

Positionnez le commutateur sur **ON** pour allumer l'appareil photo ou sur **OFF** pour l'éteindre.









 Les images ou la visibilité dans le viseur peuvent être affectées par la présence de traces de doigts ou d'autres marques sur l'objectif ou le viseur. Veillez à ce que l'objectif et le viseur restent propres.

-  Appuyez sur la touche  pour lancer la lecture.
- Appuyez sur le déclencheur à mi-course pour revenir au mode de prise de vue.
- L'appareil photo s'éteint automatiquement si vous n'effectuez aucune opération pendant le délai indiqué dans  **GESTION ALIM. > EXT. AUTO**. Pour réactiver l'appareil photo après une extinction automatique, appuyez sur le déclencheur à mi-course ou positionnez le commutateur **ON/OFF** sur **OFF** puis de nouveau sur **ON**.

Vérification du niveau de charge de la batterie

Après avoir allumé l'appareil photo, vérifiez le niveau de charge de la batterie.

Le niveau de charge de la batterie est indiqué comme suit :

Indicateur	Description
	Batterie partiellement déchargée.
	Batterie chargée à 80% environ.
	Batterie chargée à 60% environ.
	Batterie chargée à 40% environ.
	Batterie chargée à 20% environ.
 (rouge)	Charge faible. Rechargez la batterie dès que possible.
 (clignote en rouge)	Batterie déchargée. Éteignez l'appareil photo et rechargez la batterie.

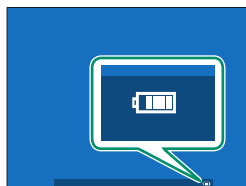

Configuration de base

Lorsque vous allumez l'appareil photo pour la première fois, vous pouvez choisir une langue et régler l'horloge. Avec les réglages par défaut, vous pouvez également coupler l'appareil photo à un smartphone ou à une tablette pour pouvoir synchroniser ultérieurement les horloges ou télécharger des photos. Suivez les étapes ci-dessous lorsque vous allumez l'appareil photo pour la première fois.



Si vous avez l'intention de coupler l'appareil photo à un smartphone ou à une tablette, installez et lancez la dernière version de l'application FUJIFILM Camera Remote sur le périphérique mobile avant d'aller plus loin. Pour en savoir plus, consultez :

http://app.fujifilm-dsc.com/fr/camera_remote/

1 Allumez l'appareil photo.

Une boîte de dialogue de sélection de la langue s'affiche.

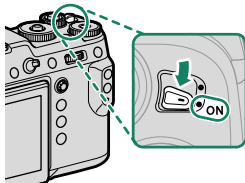

2 Choisissez une langue.

Mettez une langue en surbrillance et appuyez sur **MENU/OK**.

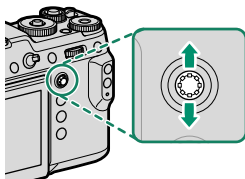

3 Coupez l'appareil photo au smartphone ou à la tablette.

Appuyez sur **MENU/OK** pour coupler l'appareil photo à un smartphone ou à une tablette exécutant l'application FUJIFILM Camera Remote.





Pour ignorer l'étape de couplage, appuyez sur **DISP/BACK**.

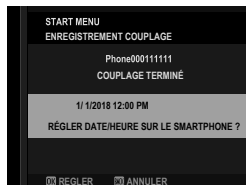

4 Vérifiez l'heure.

Une fois le couplage effectué, vous serez invité à régler l'horloge de l'appareil photo sur l'heure indiquée par le smartphone ou la tablette. Vérifiez que l'heure est correcte.



 Pour régler l'horloge manuellement, appuyez sur **DISP/BACK** (📖 41).

5 Pour synchroniser les réglages de l'appareil photo avec les réglages configurés sur votre smartphone ou tablette.

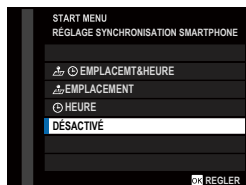

 Vous pouvez modifier l'option sélectionnée à tout moment à l'aide de **PARAM.CONNEXION > RÉGLAGES Bluetooth**.

6 Réglez l'horloge.

Appuyez sur **MENU/OK** pour régler l'horloge de l'appareil photo sur l'heure indiquée par le smartphone ou la tablette et revenir au mode de prise de vue.



 Lorsque l'appareil photo est resté longtemps sans batterie, son horloge se réinitialise et la boîte de dialogue de sélection de la langue réapparaît à sa mise sous tension.

Ignorer l'étape actuelle

Si vous ignorez une étape, une boîte de dialogue de confirmation s'affiche ; sélectionnez **NON** pour éviter de répéter les étapes que vous avez ignorées la prochaine fois que vous allumerez l'appareil photo.

Sélection d'une autre langue

Pour modifier la langue :

- 1 Affichez les options de langue.**
Sélectionnez  **CONFIGURATION UTILISATEUR >**
 **言語/LANG..**
- 2 Choisissez une langue.**
Mettez en surbrillance l'option souhaitée et appuyez sur **MENU/OK**.

Modification de l'heure et de la date

Pour régler l'horloge de l'appareil photo :

- 1 Affichez les options DATE/HEURE.**
Sélectionnez  **CONFIGURATION UTILISATEUR > DATE/HEURE.**
- 2 Réglez l'horloge.**
Appuyez à gauche ou à droite du levier de mise au point pour mettre en surbrillance l'année, le mois, le jour, l'heure ou les minutes, et appuyez en haut ou en bas pour modifier ces valeurs. Appuyez sur **MENU/OK** pour régler l'horloge.

Principes de base de photographie et de lecture

3

Prise de vue (mode P)

Cette section décrit comment prendre des photos en mode AE programme (mode P). Reportez-vous aux pages 56 à 63 pour obtenir des informations sur les modes S, A et M.

1 Réglez l'appareil photo en mode AE programme.

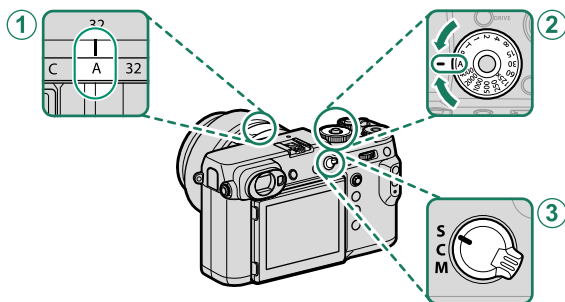

	Réglage	
① Ouverture	A (auto)	56
② Vitesse d'obturation	A (auto)	56
③ Mode de mise au point	S (AF seul)	65

 Pour utiliser la molette de sélection de la vitesse d'obturation, appuyez sur le bouton de déverrouillage de la molette et positionnez cette dernière sur le réglage souhaité.

2 Vérifiez le mode de prise de vue. Vérifiez que P est indiqué à l'écran.

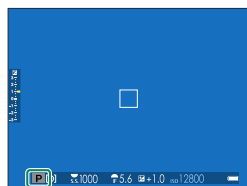

3 Préparez l'appareil photo.

- Tenez bien l'appareil photo avec les deux mains en gardant vos coudes contre votre corps. Si vos mains tremblent ou ne sont pas stables, vous risquez d'obtenir des photos floues.
- Pour éviter que vos photos ne soient floues ou trop sombres (sous-exposées), ne mettez pas vos doigts et tout autre objet devant l'objectif et l'illuminateur d'assistance AF.

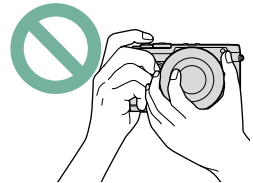

4 Cadrez votre photo.

Objectifs dotés de bagues de zoom

Utilisez la bague de zoom pour cadrer la photo sur l'écran. Tournez la bague vers la gauche pour faire un zoom arrière, vers la droite pour faire un zoom avant.

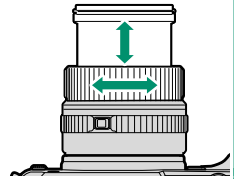

5 Effectuez la mise au point.

Appuyez sur le déclencheur à mi-course pour effectuer la mise au point.

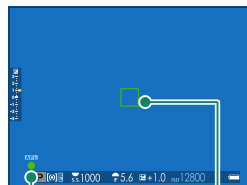

Indicateur de mise au point

Cadre de mise au point

- Si l'appareil photo parvient à faire le point, il émet deux bips ; en outre, le cadre et l'indicateur de mise au point s'allument en vert.
- Si l'appareil photo ne parvient pas à faire la mise au point, le cadre de mise au point devient rouge, le symbole **!AF** apparaît et l'indicateur de mise au point clignote en blanc.



- Si le sujet est faiblement éclairé, il se peut que l'illuminateur d'assistance AF se déclenche pour aider l'appareil photo à faire le point.
- La mise au point et l'exposition sont verrouillées lorsque vous appuyez sur le déclencheur à mi-course. La mise au point et l'exposition restent verrouillées tant que le déclencheur est maintenu dans cette position (verrouillage AF/AE).
- L'appareil photo fait le point sur des sujets situés à n'importe quelle distance dans les plages de mise au point macro et standard.

6 Photographiez.

Appuyez doucement mais à fond sur le déclencheur pour prendre la photo.



Visualisation des images

Vous pouvez visualiser les images dans le viseur ou sur l'écran LCD.

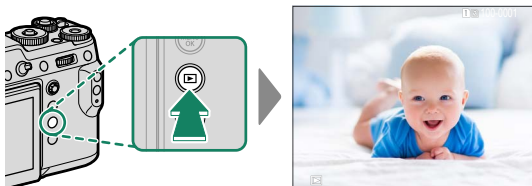

Pour afficher les images en plein écran, appuyez sur .



Vous pouvez voir les autres images en appuyant à gauche ou à droite du levier de mise au point ou en tournant la molette de commande avant. Appuyez à droite du levier de mise au point ou tournez la molette vers la droite pour afficher les images dans leur ordre d'enregistrement, et appuyez à gauche du levier de mise au point ou tournez la molette vers la gauche pour les afficher dans l'ordre inverse. Maintenez le levier de mise au point enfoncé pour aller rapidement à la vue souhaitée.

 Les images prises à l'aide d'autres appareils sont signalées par l'icône  (« image prise avec un autre appareil ») pour avertir qu'elles risquent de ne pas s'afficher correctement et que la lecture avec zoom peut être indisponible.

Deux cartes mémoire

Si deux cartes mémoire sont insérées, vous pouvez maintenir appuyée la touche  afin de choisir une carte pour la lecture. Vous pouvez également sélectionner une carte à l'aide de l'option  **MENU LECTURE > FENTE COMMUTÉE.**

Suppression des images

Utilisez la touche  pour supprimer les images.

 Il n'est pas possible de récupérer les images supprimées. Protégez les images importantes ou copiez-les sur un ordinateur ou un autre périphérique de stockage avant d'aller plus loin.

- 1 Lorsqu'une image est affichée en plein écran, appuyez sur la touche  et sélectionnez **IMAGE**.

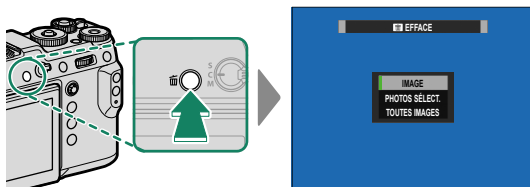

- 2 Appuyez à gauche ou à droite du levier de mise au point pour parcourir les images et appuyez sur **MENU/OK** pour les supprimer (aucune boîte de dialogue de confirmation ne s'affiche). Répétez cette étape pour supprimer d'autres images.

 • Les images protégées ne peuvent pas être supprimées. Retirez la protection de toute image que vous souhaitez supprimer (142).
• Vous pouvez également supprimer des images via les menus à l'aide de l'option **MENU LECTURE > EFFACE** (138).

Enregistrement et lecture des vidéos

4



Enregistrement de vidéos

Cette section décrit comment réaliser des vidéos en mode auto.

- 1 Appuyez sur la touche du mode de déclenchement et sélectionnez VIDEO.
- 2 Réglez l'appareil photo en mode AE programme.

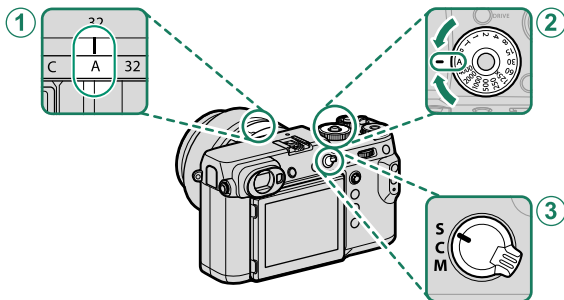



Réglage		
① Ouverture	A (auto)	56
② Vitesse d'obturation	A (auto)	56
③ Mode de mise au point	S (AF seul)	65

Pour utiliser la molette de sélection de la vitesse d'obturation, appuyez sur le bouton de déverrouillage de la molette et positionnez cette dernière sur le réglage souhaité.

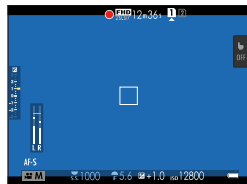
- 3 Appuyez sur le déclencheur pour commencer l'enregistrement. Un indicateur d'enregistrement (●) et la durée restante sont affichés pendant l'enregistrement.



4 Appuyez à nouveau sur le déclencheur pour arrêter l'enregistrement. L'enregistrement s'arrête automatiquement lorsque la vidéo a atteint sa durée maximale ou lorsque la carte mémoire est pleine.

- 
 • Le son est enregistré via le microphone intégré ou via un microphone externe (en option). Ne couvrez pas le microphone pendant l'enregistrement.
 - Notez que le microphone risque de capter le bruit de l'objectif et d'autres sons émis par l'appareil photo pendant l'enregistrement.
 - Des bandes verticales ou horizontales peuvent apparaître sur les vidéos contenant des sujets très lumineux. Cela est normal et n'est pas le signe d'un dysfonctionnement.
- 
 • Le témoin lumineux s'allume pendant l'enregistrement.
 - Vous pouvez régler le zoom à l'aide de la bague de zoom située sur l'objectif (si disponible).
 - Si l'objectif dispose d'une bague des ouvertures, sélectionnez le mode d'ouverture avant de commencer l'enregistrement. Si une option autre que **A** est sélectionnée, vous pouvez modifier la vitesse d'obturation et l'ouverture pendant l'enregistrement.
 - Pendant l'enregistrement, vous pouvez corriger l'exposition jusqu'à ± 2 IL.
 - Il se peut que l'enregistrement ne soit pas disponible avec certains réglages. En outre, dans d'autres cas, certains réglages peuvent ne pas s'appliquer pendant l'enregistrement.

Utilisation d'un microphone externe

Le son peut être enregistré à l'aide de microphones externes qui se branchent sur des prises jack de 2,5 mm de diamètre ; les microphones nécessitant une entrée alimentée ne peuvent pas être utilisés. Reportez-vous au manuel du microphone pour plus de détails.

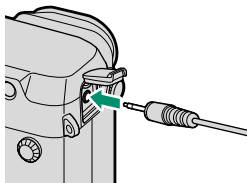

- 
 La boîte de dialogue représentée ci-contre s'affiche lorsqu'un microphone est branché dans la prise pour microphone/télécommande. Appuyez sur **MENU/OK** et sélectionnez **MIC./DÉCL. À DIST** >  **MIC.**

VÉRIFIEZ RÉG. MIC./DÉCL.
À DISTANCE

 OK CONFIG.  IGNORER

Modification des paramètres vidéo

- La taille d'image et la cadence peuvent être sélectionnées à l'aide de **CONFIGURATION DU FILM > MODE VIDEO**.
- Pour choisir la carte utilisée pour enregistrer les vidéos, servez-vous de l'option **ENR. DES RÉGLAGES > DESTINATION FICHER FILM**.
- Choisissez le mode de mise au point à l'aide du sélecteur du mode de mise au point ; pour un réglage continu de la mise au point, sélectionnez **C** ou choisissez **S** et activez la détection des visages. La détection des visages n'est pas disponible en mode de mise au point **M**.

Profondeur de champ

Choisissez des petits chiffres pour estomper les détails de l'arrière-plan.

Visionnage des vidéos

Visionnez les vidéos sur l'appareil photo.

En lecture plein écran, les vidéos sont signalées par l'icône . Appuyez en bas du levier de mise au point pour démarrer la lecture vidéo.



Vous pouvez effectuer les opérations suivantes lorsqu'une vidéo est affichée :

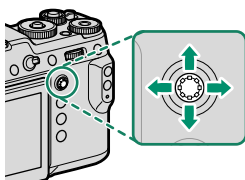



Levier de mise au point	Lecture plein écran	Lecture en cours (▶)	Lecture en pause (⏸)
Haut	—	Mettre fin à la lecture	
Bas	Lancer la lecture	Faire une pause	Démarrer/reprendre la lecture
Gauche/droite	Afficher les autres images	Régler la vitesse	Revenir en arrière/ avancer d'une vue

La progression est indiquée à l'écran pendant la lecture.

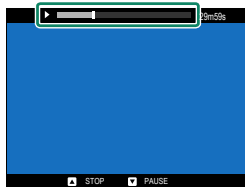
 Ne couvrez pas le haut-parleur pendant la lecture.



 Appuyez sur **MENU/OK** pour faire une pause pendant la lecture et afficher les commandes du volume. Appuyez en haut ou en bas du levier de mise au point pour régler le volume ; appuyez de nouveau sur **MENU/OK** pour reprendre la lecture. Vous pouvez également régler le volume à l'aide de l'option  **CONFIGURATION SON > VOL. LECTURE.**

Vitesse de lecture

Appuyez à gauche ou à droite du levier de mise au point pour régler la vitesse de lecture pendant la lecture. La vitesse est indiquée par le nombre de flèches (▶ ou ◀).

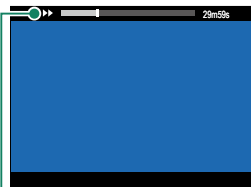

Flèches

Prise de vue

5

Modes P, S, A et M

Les modes P, S, A et M offrent divers degrés de contrôle sur la vitesse d'obturation et l'ouverture.

Mode P : Programme AE

L'appareil photo choisit la vitesse d'obturation et l'ouverture afin d'obtenir une exposition optimale. Vous pouvez sélectionner d'autres valeurs qui produisent la même exposition grâce au décalage de programme.

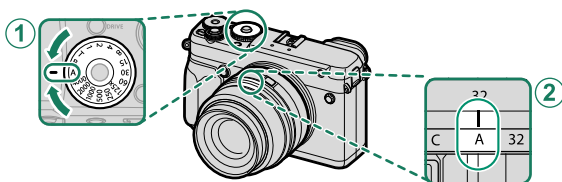

Réglage

① Vitesse d'obturation	A (auto)
② Ouverture	A (auto)

Vérifiez que P est indiqué à l'écran.

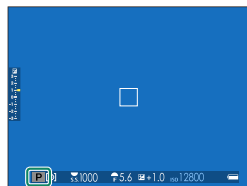

❗ Si le sujet se trouve en dehors de la plage de mesure de l'appareil photo, « --- » s'affiche à la place de la vitesse d'obturation et de l'ouverture.

📄 Pour utiliser la molette de sélection de la vitesse d'obturation, appuyez sur le bouton de déverrouillage de la molette et positionnez cette dernière sur le réglage souhaité.

Décalage de programme

Si vous le souhaitez, vous pouvez tourner la molette de commande arrière pour choisir d'autres combinaisons de vitesse d'obturation et d'ouverture sans modifier l'exposition (décalage de programme).



Ouverture
Vitesse d'obturation

❗ Le décalage de programme n'est pas disponible dans les situations suivantes :

- Avec les flashes prenant en charge le mode auto TTL
- Si une option automatique est sélectionnée pour **CONFIGURATION QUALITÉ IMAGE > PLAGES DYNAMIQUES**
- En mode vidéo

📄 Pour annuler le décalage de programme, éteignez l'appareil photo.

Mode S : AE avec priorité à la vitesse

Choisissez la vitesse d'obturation et laissez l'appareil photo modifier l'ouverture afin d'obtenir une exposition optimale.

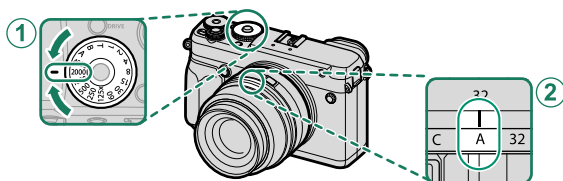

Réglage

① Vitesse d'obturation	Sélectionné par l'utilisateur
② Ouverture	A (auto)

Vérifiez que S est indiqué à l'écran.

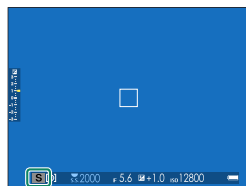

- ⚠ S'il est impossible d'obtenir une exposition correcte avec la vitesse d'obturation sélectionnée, l'ouverture s'affiche en rouge.
- Si le sujet se trouve en dehors de la plage de mesure de l'appareil photo, « --- » s'affiche à la place de l'ouverture.

- 📄 Pour utiliser la molette de sélection de la vitesse d'obturation, appuyez sur le bouton de déverrouillage de la molette et positionnez cette dernière sur le réglage souhaité.
- Vous pouvez également modifier la vitesse d'obturation par incréments de $\frac{1}{2}$ IL en tournant la molette de commande arrière.
- La vitesse d'obturation peut être modifiée tant que le déclencheur est enclenché à mi-course.

Pose T (T)

Positionnez la molette de sélection de la vitesse d'obturation sur **T** (pose T) afin de choisir des vitesses lentes pour les poses longues. Il est recommandé d'utiliser un trépied pour éviter que l'appareil photo ne bouge pendant l'exposition.

- 1 Positionnez la molette de sélection de la vitesse d'obturation sur **T**.

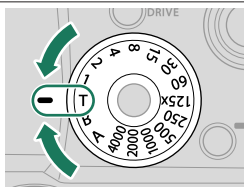

- 2 Tournez la molette de commande arrière pour choisir une vitesse d'obturation.

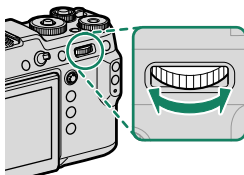

- 3 Appuyez à fond sur le déclencheur pour prendre une photo avec la vitesse d'obturation sélectionnée. À des vitesses de 1 s ou plus lente, un compte à rebours s'affiche pendant l'exposition.



Pour réduire le « bruit » (marbrures) en pose longue, sélectionnez **OUI** pour **CONFIGURATION QUALITÉ IMAGE > LONGUE EXPO RB**. Notez que, dans ce cas, le temps d'enregistrement des images après la prise de vue risque d'augmenter.

Pose B (B)

Sélectionnez la vitesse d'obturation B (pose B) pour les poses longues au cours desquelles vous ouvrez et fermez l'obturateur manuellement. Il est recommandé d'utiliser un trépied pour éviter que l'appareil photo ne bouge pendant l'exposition.

- 1 Positionnez la molette de sélection de la vitesse d'obturation sur **B**.

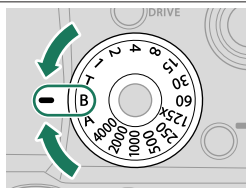

- 2 Appuyez à fond sur le déclencheur. L'obturateur reste ouvert pendant 60 minutes maximum tant que vous appuyez sur le déclencheur ; l'affichage indique le temps écoulé depuis le début de l'exposition.



- Lorsque vous choisissez **A** comme ouverture, la vitesse d'obturation se fixe sur 30 s.
- Pour réduire le « bruit » (marbrures) en pose longue, sélectionnez **OUI** pour **CONFIGURATION QUALITÉ IMAGE > LONGUE EXPO RB**. Notez que, dans ce cas, le temps d'enregistrement des images après la prise de vue risque d'augmenter.

Utilisation d'une télécommande filaire

Une télécommande filaire peut être utilisée pour les poses longues. Lorsque vous utilisez une télécommande filaire RR-100 (en option) ou un déclencheur électronique d'un autre fabricant, raccordez l'accessoire à la prise pour microphone/télécommande.

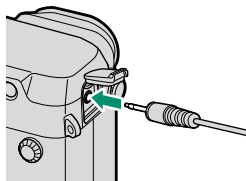

Mode A : AE avec priorité à l'ouverture

Choisissez l'ouverture et laissez l'appareil photo modifier la vitesse d'obturation afin d'obtenir une exposition optimale.

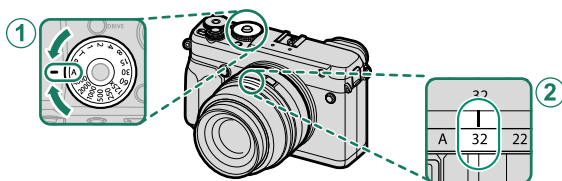

Réglage

- | | | |
|---|-----------------------------|-------------------------------|
| ① | Vitesse d'obturation | A (auto) |
| ② | Ouverture | Sélectionné par l'utilisateur |

Vérifiez que A est indiqué à l'écran.

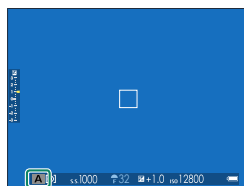

- ❗ • S'il est impossible d'obtenir une exposition correcte avec l'ouverture sélectionnée, la vitesse d'obturation s'affiche en rouge.
- Si le sujet se trouve en dehors de la plage de mesure de l'appareil photo, « --- » s'affiche à la place de la vitesse d'obturation.

- 📷 • Pour utiliser la molette de sélection de la vitesse d'obturation, appuyez sur le bouton de déverrouillage de la molette et positionnez cette dernière sur le réglage souhaité.
- Tournez la bague des ouvertures de l'objectif pour régler l'ouverture.
- L'ouverture peut être modifiée même lorsque le déclencheur est enclenché à mi-course.

Aperçu de la profondeur de champ

Lorsque l'option **PRÉV. PROF CHAMP** est attribuée à une touche de fonction, la pression sur cette dernière affiche l'icône  et ouvre le diaphragme selon l'ouverture sélectionnée, permettant d'avoir un aperçu de la profondeur de champ.

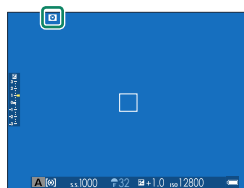

Mode M : Exposition manuelle

En mode manuel, l'utilisateur choisit à la fois la vitesse d'obturation et l'ouverture. Il est possible de surexposer (éclaircir) ou de sous-exposer (assombrir) volontairement les images, afin de multiplier les possibilités en matière de créativité. Le niveau de sous-exposition ou de surexposition de la photo avec les réglages en cours est indiqué par l'indicateur d'exposition ; modifiez la vitesse d'obturation et l'ouverture jusqu'à ce que vous obteniez l'exposition souhaitée.

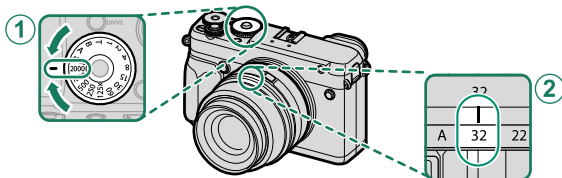

Réglage

① Vitesse d'obturation	Sélectionné par l'utilisateur
② Ouverture	Sélectionné par l'utilisateur

Vérifiez que M est indiqué à l'écran.

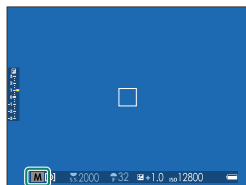

- Pour utiliser la molette de sélection de la vitesse d'obturation, appuyez sur le bouton de déverrouillage de la molette et positionnez cette dernière sur le réglage souhaité.
- Tournez la bague des ouvertures de l'objectif pour régler l'ouverture.
- Vous pouvez également modifier la vitesse d'obturation par incréments de $\frac{1}{2}$ IL en tournant la molette de commande arrière.

Aperçu de l'exposition

Pour afficher un aperçu de l'exposition sur l'écran LCD, sélectionnez une option autre que **NON** pour **CONFIG. ÉCRAN > APERCU EXP./BALANCE DES BLANCS MODE MANUEL**.



Sélectionnez **NON** lorsque vous utilisez le flash ou à d'autres occasions, par exemple lorsque l'exposition risque de changer au moment de la prise de vue.

Autofocus

Prenez des photos à l'aide de l'autofocus.

- 1 Positionnez le sélecteur du mode de mise au point sur S ou C (📖 65).

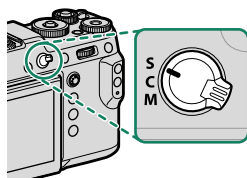

- 2 Choisissez un mode AF (📖 67).
- 3 Choisissez la position et la taille du cadre de mise au point (📖 69).

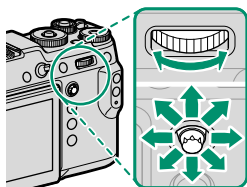

- 4 Prenez des photos.



Pour obtenir des informations sur le système autofocus, consultez :
<http://fujifilm-x.com/af/en/index.html>

Mode de mise au point

Servez-vous du sélecteur du mode de mise au point pour choisir la méthode de mise au point utilisée par l'appareil photo.

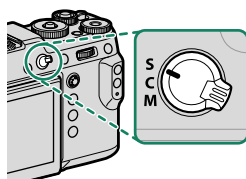

Choisissez l'une des options suivantes :

Mode	Description
S (AF-S)	AF seul : la mise au point est verrouillée tant que vous appuyez sur le déclencheur à mi-course. À choisir pour les sujets statiques.
C (AF-C)	AF continu : la mise au point est ajustée continuellement afin de tenir compte des modifications de la distance par rapport au sujet, tant que vous maintenez le déclencheur appuyé. À utiliser lorsque les sujets sont en mouvement. L'AF avec détection des yeux n'est pas disponible.
M (manuel)	Manuel : effectuez manuellement la mise au point à l'aide de la bague de mise au point de l'objectif. Choisissez ce mode lorsque vous souhaitez contrôler la mise au point ou lorsque l'appareil photo n'arrive pas à effectuer la mise au point avec l'autofocus (☰ 72).



- Quelle que soit l'option sélectionnée, la mise au point manuelle est utilisée lorsque l'objectif est en mode de mise au point manuelle.
- Lorsque **OUI** est sélectionné pour l'option **CONFIGURATION AF/MF > PRE-AF**, la mise au point est ajustée continuellement en modes **S** et **C** même si vous n'appuyez pas sur le déclencheur.

L'indicateur de mise au point

L'état de la mise au point est indiqué par l'indicateur de mise au point.

Indicateur de mise au point	État de la mise au point
()	L'appareil photo est en train de faire le point.
● (allumé en vert)	La mise au point est faite sur le sujet ; elle est verrouillée (mode de mise au point S).
● (allumé en vert)	La mise au point est faite sur le sujet (mode de mise au point C). La mise au point est ajustée automatiquement en tenant compte des modifications de la distance au sujet.
○ (clignote en blanc)	L'appareil photo ne parvient pas à faire le point.
MF	Mise au point manuelle (mode de mise au point M).

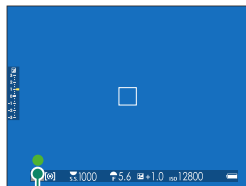

Indicateur de mise au point

Options autofocus (mode AF)

Choisissez la façon dont l'appareil photo effectue la mise au point en modes S et C.

- 1 Appuyez sur une touche de fonction (par défaut, **Fn5**) pour afficher les options de mode AF.

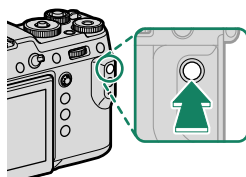



- 2 Choisissez un mode AF.

- D'autres rôles peuvent être attribués à la touche **Fn5** à l'aide de **CONFIG.TOUCHE/MOLETTE > RÉGL. FONCT. (Fn)**. Le rôle décrit ci-dessus peut également être attribué à d'autres touches de fonction (198).
- Vous pouvez également sélectionner le mode AF à l'aide de **CONFIGURATION AF/MF > MODE AF**.



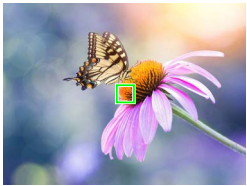

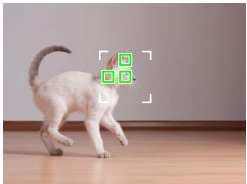
La façon dont l'appareil photo fait le point dépend du mode de mise au point.

Mode de mise au point S (AF-S)

Option	Description	Exemple d'image
 POINT UNIQUE	L'appareil photo fait le point sur le sujet situé dans le collimateur de mise au point sélectionné. Utilisez cette option pour obtenir une mise au point précise sur un sujet particulier.	
 ZONE	L'appareil photo fait le point sur le sujet situé dans la zone de mise au point sélectionnée. Les zones de mise au point comportent plusieurs collimateurs, ce qui facilite la mise au point des sujets en mouvement.	

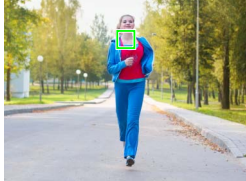
Option	Description	Exemple d'image
 LARGE/SUIVI	L'appareil photo fait le point automatiquement sur les sujets très contrastés ; les zones de netteté sont affichées.	

Mode de mise au point C (AF-C)

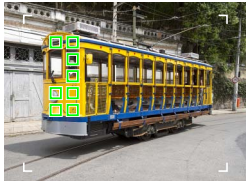
Option	Description	Exemple d'image
 POINT UNIQUE	La mise au point suit le sujet situé dans le collimateur de mise au point sélectionné. Utilisez cette option pour les sujets qui s'approchent ou s'éloignent de l'appareil photo.	
 ZONE	La mise au point suit le sujet situé dans la zone de mise au point sélectionnée. Utilisez cette option pour les sujets qui se déplacent de manière assez prévisible.	
 LARGE/SUIVI	La mise au point suit les sujets qui se déplacent sur une large zone de la vue.	

Sélection du collimateur de mise au point

Choisissez un collimateur de mise au point en mode autofocus.

Affichage des collimateurs de mise au point





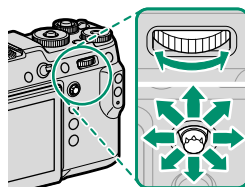

- 1 Appuyez sur **MENU/OK** pour afficher le menu prise de vue.
- 2 Sélectionnez  **CONFIGURATION AF/MF > ZONE DE MISE AU POINT** pour afficher les collimateurs de mise au point.
- 3 Utilisez le levier de mise au point et la molette de commande arrière pour choisir une zone de mise au point.

 Il est également possible de sélectionner le collimateur de mise au point à l'aide des commandes tactiles (📖 21).

Sélection d'un collimateur de mise au point

Utilisez le levier de mise au point pour choisir le collimateur et la molette de commande arrière pour choisir la taille du cadre de mise au point. La procédure varie selon le mode AF sélectionné.



Mode AF	Lever de mise au point		Molette de commande arrière	
	 Incliner	 Appuyer	 Tourner	 Appuyer
	Sélectionner un collimateur de mise au point	Sélectionner le collimateur central	Choisir l'une des 6 tailles de cadre	Restaurer la taille d'origine
			Choisir l'une des 3 tailles de cadre	
			—	

 Il n'est pas possible de sélectionner manuellement le collimateur de mise au point lorsque  **LARGE/SUIVI** est sélectionné en mode de mise au point **S**.

L'affichage des collimateurs de mise au point

L'affichage des collimateurs de mise au point varie selon le mode AF sélectionné.

Les cadres de mise au point sont représentés par les petits carrés (□), les zones de mise au point par les grands carrés.

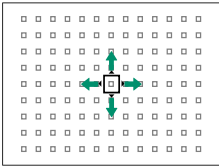
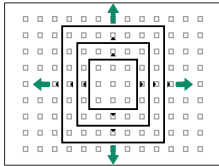
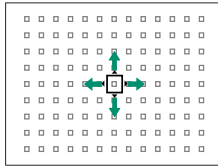
Mode AF		
POINT UNIQUE	ZONE	LARGE/SUIVI
		
Vous pouvez sélectionner le nombre de collimateurs disponibles à l'aide de l'option CONFIGURATION AF/MF > NOMBRES DE POINTS FOCUS.	Choisissez des zones comportant 7 × 7, 5 × 5 ou 3 × 3 collimateurs.	Positionnez le cadre de mise au point sur le sujet que vous souhaitez suivre.

Autofocus

Bien que l'appareil photo possède un automatisme de mise au point de haute précision, il se peut qu'il n'arrive pas à effectuer la mise au point sur les sujets énumérés ci-dessous.

- Sujets très brillants tels que des miroirs ou des carrosseries de voitures.
- Sujets photographiés à travers une vitre ou un autre objet qui réfléchit la lumière.
- Sujets sombres et sujets qui absorbent la lumière plutôt qu'ils ne la reflètent, comme les cheveux ou la fourrure.
- Sujets sans substance, comme la fumée ou les flammes.
- Sujets présentant peu de contraste avec l'arrière-plan.
- Sujets situés devant ou derrière un objet très contrasté qui figure lui aussi dans le cadre de mise au point (par exemple, sujet photographié sur un fond composé d'éléments très contrastés).

Vérification de la mise au point

Pour faire un zoom avant sur la zone de mise au point actuelle et obtenir une mise au point précise, appuyez au centre de la molette de commande arrière. Utilisez le levier de mise au point pour choisir une autre zone de mise au point. Appuyez à nouveau au centre de la molette de commande arrière pour annuler le zoom.

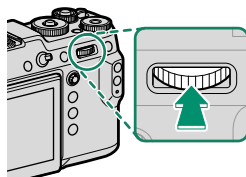

Affichage normal



Zoom de mise au point

- En mode de mise au point **S**, vous pouvez régler le zoom en tournant la molette de commande arrière.
- Le levier de mise au point permet de sélectionner la zone de mise au point lorsque le zoom est activé.
- En mode de mise au point **S**, sélectionnez  **POINT UNIQUE** pour **MODE AF**.
- Le zoom de mise au point n'est pas disponible en mode de mise au point **C** ou lorsque l'option  **CONFIGURATION AF/MF > PRE-AF** est activée.
- Utilisez  **CONFIG.TOUCHE/MOLETTE > RÉGL. FONCT. (Fn)** pour modifier la fonction effectuée par le centre de la molette de commande arrière. Vous pouvez également attribuer sa fonction par défaut à d'autres commandes (📖 198).

Mise au point manuelle

Réglez la mise au point manuellement.

- 1 Positionnez le sélecteur du mode de mise au point sur **M**.

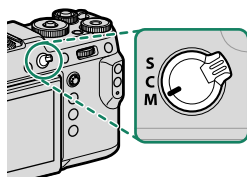

MF s'affiche.



- 2 Effectuez manuellement la mise au point à l'aide de la bague de mise au point de l'objectif. Tournez la bague vers la gauche pour réduire la distance de mise au point, vers la droite pour l'augmenter.

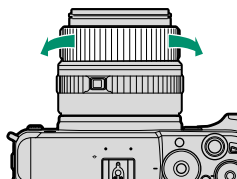

- 3 Prenez des photos.



- Utilisez l'option **CONFIG.TOUCHE/MOLETTE > BAGUE MISE AU POINT** pour inverser le sens de rotation de la bague de mise au point.
- Quelle que soit l'option sélectionnée, la mise au point manuelle est utilisée lorsque l'objectif est en mode de mise au point manuelle.

Mise au point rapide

- Pour utiliser l'autofocus afin de faire le point sur le sujet situé dans la zone de mise au point sélectionnée, appuyez sur la touche à laquelle le verrouillage de la mise au point ou le réglage **AF-ON** a été attribué (vous pouvez choisir la taille de la zone de mise au point avec la molette de commande arrière).
- En mode de mise au point manuelle, vous pouvez utiliser cette fonctionnalité pour faire le point rapidement sur un sujet particulier soit avec l'AF seul, soit avec l'AF continu selon l'option choisie pour  **CONFIGURATION AF/MF > PARAM. AF INSTANT.**

Vérification de la mise au point

Diverses options sont disponibles pour vérifier la mise au point en mode de mise au point manuelle.

L'indicateur de mise au point manuelle

L'indicateur de mise au point manuelle indique si la distance de mise au point correspond à la distance jusqu'au sujet situé dans les collimateurs de mise au point. La ligne blanche indique la distance au sujet situé dans la zone de mise au point (en mètres ou en pieds selon l'option sélectionnée pour **CONFIG. ÉCRAN > PAS DE MISE AU POINT** dans le menu de configuration), la barre bleue indique la profondeur de champ ou en d'autres termes la zone de netteté située devant et derrière le sujet.

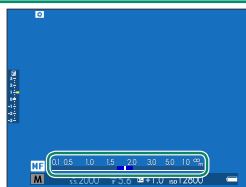

Distance de mise au point
(ligne blanche)



Profondeur de champ

- Si **TÉMOIN DISTANCE AF** et **TÉMOIN DISTANCE MF** sont sélectionnés dans la liste **CONFIG. ÉCRAN > AFF. REGL. PERSO**, il est également possible d'afficher l'indicateur de mise au point manuelle à l'aide de l'indicateur de profondeur de champ affiché en standard. Appuyez sur la touche **DISP/BACK** afin d'afficher les indicateurs standard.
- Utilisez l'option **CONFIGURATION AF/MF > ÉCHELLE DE PROFOND. CHAMP** pour choisir la façon d'afficher la profondeur de champ. Choisissez **BASE DU FORMAT DE FILM** pour vous aider à évaluer la profondeur de champ des photos qui seront imprimées et similaires, ou **BASE DE PIXEL** pour vous aider à évaluer la profondeur de champ des photos qui seront affichées en haute définition sur des ordinateurs ou autres écrans électroniques.

Zoom de mise au point

Si **OUI** est sélectionné pour **AF/MF CONFIGURATION AF/MF > VERIFICATION AF.**, l'appareil photo fait automatiquement un zoom avant sur la zone de mise au point sélectionnée lorsque vous tournez la bague de mise au point. Appuyez au centre de la molette de commande arrière pour quitter le zoom.

- Utilisez le levier de mise au point pour choisir une autre zone de mise au point.
- Vous pouvez régler le zoom en tournant la molette de commande arrière.

Assistant zone de netteté

Sélectionnez **PIC HTE LUM. M. AP.** pour **AF/MF CONFIGURATION AF/MF > ASSIST. M.AP.** pour mettre en relief les zones très contrastées. Lorsque vous faites le point, tournez la bague de mise au point jusqu'à ce que le sujet soit mis en relief.



- Le menu **ASSIST. M.AP.** peut être affiché en maintenant appuyé le centre de la molette de commande arrière.

Réglez la sensibilité de l'appareil photo à la lumière.

Réglez la sensibilité à l'aide d'une touche de fonction (par défaut, **Fn1**).

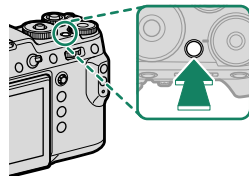

Option	Description
AUTO 1 AUTO 2 AUTO 3	La sensibilité est modifiée automatiquement en fonction des conditions de prise de vue et des réglages de sensibilités standard et maximale et de vitesse d'obturation minimale choisis pour CONFIGURATION PRISE DE VUE > ISO . Vous avez le choix entre AUTO 1 , AUTO 2 et AUTO 3 (☰ 77).
12800–100	Réglez manuellement la sensibilité. La valeur sélectionnée est affichée.
H (102400/51200/25600), L (50)	Choisissez ces options pour les situations spéciales. Notez que des marbrures risquent d'être visibles sur les photos prises avec l'option H , tandis que l'option L réduit la plage dynamique.

- 
 D'autres rôles peuvent être attribués à la touche **Fn1** à l'aide de **CONFIG.TOUCHE/MOLETTE > RÉGL. FONCT. (Fn)**. Le rôle décrit ci-dessus peut également être attribué à d'autres touches de fonction (☰ 198).
- Vous pouvez également régler la sensibilité à l'aide de **CONFIGURATION PRISE DE VUE > ISO**.
- La sensibilité n'est pas réinitialisée par l'extinction de l'appareil photo.
- Si vous le souhaitez, vous pouvez utiliser **CONFIG.TOUCHE/MOLETTE > PARAM. MOLETTE COMMANDE** pour configurer l'appareil photo de façon que la sensibilité puisse être modifiée à l'aide de la molette de commande avant ou arrière.

Réglage de la sensibilité

Les valeurs élevées permettent de réduire le risque de flou en cas de faible éclairage, tandis que les valeurs basses permettent de sélectionner des vitesses d'obturation plus lentes ou des ouvertures plus grandes en cas de forte luminosité ambiante ; notez néanmoins que des marbrures risquent d'apparaître sur les photos prises à des sensibilités élevées.

AUTO

Choisissez la sensibilité de base, la sensibilité maximale et la vitesse d'obturation minimale pour **AUTO 1**, **AUTO 2** et **AUTO 3**.

Élément	Options	Par défaut		
		AUTO 1	AUTO 2	AUTO 3
SENSIBILITÉ PAR DÉFAUT	12800–100	100		
SENSIBILITÉ MAXIMALE	12800–200	800	1600	3200
VIT OBTURAT MIN	$\frac{1}{500}$ – $\frac{1}{4}$ SEC	$\frac{1}{60}$ SEC		

L'appareil photo choisit automatiquement une sensibilité comprise entre la valeur par défaut et la valeur maximale ; la sensibilité dépasse la valeur par défaut uniquement si la vitesse d'obturation permettant d'obtenir une exposition optimale est plus lente que la valeur sélectionnée pour **VIT OBTURAT MIN**.

-  Si la valeur sélectionnée pour **SENSIBILITÉ PAR DÉFAUT** est supérieure à celle sélectionnée pour **SENSIBILITÉ MAXIMALE**, **SENSIBILITÉ PAR DÉFAUT** se paramètrera sur la valeur sélectionnée pour **SENSIBILITÉ MAXIMALE**.
- L'appareil photo peut sélectionner des vitesses d'obturation plus lentes que la valeur de **VIT OBTURAT MIN** dans le cas où les photos seraient sous-exposées avec la valeur sélectionnée pour **SENSIBILITÉ MAXIMALE**.





Mesure

Choisissez la façon dont l'appareil photo mesure l'exposition.

CONFIGURATION PRISE DE VUE > PHOTOMETRIE comporte les options de mesure suivantes :

! L'option sélectionnée s'active uniquement si **AF MF CONFIGURATION AF/ MF > RÉG. DÉTECT. VISAGE/YEUX** est paramétré sur **VISAGE NON/ YEUX NON**.

Mode	Description
 (multi)	L'appareil photo détermine instantanément l'exposition en se basant sur l'analyse de la composition, de la couleur et de la répartition de la luminosité. Recommandé dans la plupart des situations.
 (pondérée centrale)	L'appareil photo mesure l'ensemble de l'image mais accorde plus d'importance à la zone centrale.
 (spot)	L'appareil photo mesure les conditions d'éclairage en se basant sur une zone au centre de l'image correspondant à 2% de l'ensemble. Recommandé avec les sujets en contre-jour et dans d'autres cas où l'arrière-plan est bien plus lumineux ou bien plus sombre que le sujet principal.
 (moyenne)	L'exposition est réglée sur la moyenne de l'ensemble de l'image. Ce mode permet d'avoir une exposition homogène sur plusieurs photos ayant le même éclairage et s'avère particulièrement efficace pour les paysages et les portraits de sujets habillés en noir ou blanc.



Correction d'exposition

Modifiez l'exposition.

Tournez la molette de correction d'exposition.

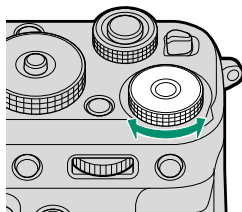

Le niveau de correction disponible dépend du mode de prise de vue sélectionné.

C (personnalisé)

Lorsque la molette de la correction d'exposition est positionnée sur **C**, vous pouvez corriger l'exposition après avoir appuyé sur une touche de fonction (par défaut, **Fn2**). Tournez la molette de commande avant pour choisir une valeur.

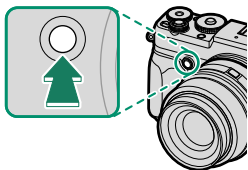
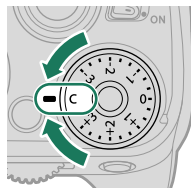

- 🔧 D'autres rôles peuvent être attribués à la touche **Fn2** à l'aide de **CONFIG.TOUCHE/MOLETTE > RÉGL. FONCT. (Fn)**. Le rôle décrit ci-dessus peut également être attribué à d'autres touches de fonction (📖 198).
- Les molettes de commande permettent de régler la correction d'exposition sur une valeur comprise entre -5 et $+5$ IL.
- Appuyez sur **Fn2** pour commuter entre l'ouverture et la correction d'exposition.

Verrouillage de la mise au point/de l'exposition

La mise au point et l'exposition sont verrouillées lorsque vous appuyez sur le déclencheur à mi-course.

- 1 Positionnez le sujet dans le cadre de mise au point et appuyez sur le déclencheur à mi-course pour verrouiller la mise au point et l'exposition. La mise au point et l'exposition demeurent verrouillées tant que vous maintenez le déclencheur enfoncé à mi-course (verrouillage AF/AE).

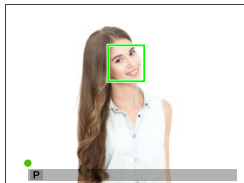

- 2 Appuyez à fond sur le déclencheur.



Le verrouillage de la mise au point à l'aide du déclencheur est possible uniquement lorsque **ON** est sélectionné pour **CONFIG.TOCHE/MOLETTE > OBTURATEUR AF, OBTURATEUR AE.**

Les touches AF-L et AE-L

La mise au point et l'exposition peuvent également être verrouillées à l'aide des touches de fonction. Avec les réglages par défaut, la touche **Fn3** verrouille l'exposition, la touche **Fn4** verrouille la mise au point.

- Tant que vous appuyez sur la commande programmée, le verrouillage ne s'annule pas en cas de pression à mi-course du déclencheur.
- Si **ENREG AE/AF ON/OFF** est sélectionné pour **CONFIG.TOUCHE/MOLETTE > MODE MEM. AE/AF**, vous pouvez annuler le verrouillage uniquement en appuyant une seconde fois sur la commande.

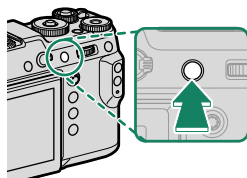

Touche Fn3
(verrouillage de l'exposition)

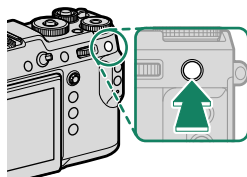

Touche Fn4
(verrouillage de la mise au point)

 D'autres rôles peuvent être attribués aux touches **Fn3** et **Fn4** à l'aide de **CONFIG.TOUCHE/MOLETTE > RÉGL. FONCT. (Fn)**. Vous pouvez également attribuer le verrouillage de l'exposition et de la mise au point à d'autres touches de fonction ( 198).

BKT Bracketing

Faites varier automatiquement les réglages sur une série de photos.

Appuyez sur la touche du mode de déclenchement et choisissez l'une des options ci-dessous.

BRACKETING AE

Utilisez  **CONFIGURATION PRISE DE VUE > RÉG. PRISE DE VUE AE** pour choisir le niveau de bracketing, l'ordre de bracketing et le nombre d'images. À chaque pression du déclencheur, l'appareil prend le nombre de photos indiqué : une avec la valeur mesurée pour l'exposition et les autres en les sous-exposant et les surexposant par des multiples du degré de bracketing sélectionné.

 Quel que soit le niveau de bracketing, l'exposition ne dépassera pas les limites du système de mesure de l'exposition.

BRACKETING ISO

Sélectionnez un niveau de bracketing ($\pm 1/3$, $\pm 2/3$ ou ± 1) sur l'écran du mode de déclenchement. À chaque déclenchement, l'appareil prend une photo avec la sensibilité actuelle et la traite pour créer deux autres copies, l'une avec une sensibilité augmentée du degré indiqué et l'autre avec une sensibilité diminuée de ce même degré.

BKT SIMULATION FILM

À chaque déclenchement, l'appareil prend une photo et la traite pour créer des copies avec différents réglages de simulation de film, choisis à l'aide de l'option  **CONFIGURATION PRISE DE VUE > BKT SIMULATION FILM**.

WB BAL. BLANC BKT

Sélectionnez un niveau de bracketing (± 1 , ± 2 ou ± 3) sur l'écran du mode de déclenchement. À chaque déclenchement, l'appareil prend une photo et la traite pour créer trois copies : la première avec le réglage de balance des blancs actuel, la deuxième avec un réglage affiné augmenté du degré indiqué et la troisième avec un réglage affiné diminué de ce même degré.

DR BKT PLAGE DYNAMIQUE

À chaque pression du déclencheur, l'appareil prend trois photos avec différents réglages de plage dynamique : 100% pour la première, 200% pour la deuxième et 400% pour la troisième.



Lorsque le bracketing de la plage dynamique est activé, la sensibilité est limitée à 640 ISO minimum ; la sensibilité précédemment sélectionnée sera restaurée à la fin du bracketing.

FOCUS BKT MISE AU POINT

Chaque fois que vous appuyez sur le déclencheur, l'appareil prend une série de photos, dont la mise au point change à chaque prise de vue. Le nombre de prises de vues, le degré de variation de la mise au point à chaque prise de vue et l'intervalle entre les prises de vues peuvent être sélectionnés à l'aide de **CONFIGURATION PRISE DE VUE > BKT DE MISE AU POINT.**



Prise de vue en continu (mode rafale)

Restituez le mouvement en prenant une série de photos.

Appuyez sur la touche du mode de déclenchement et sélectionnez  **CONTINU**. L'appareil prend des photos tant que vous appuyez sur le déclencheur ; la prise de vue s'arrête lorsque vous relâchez le déclencheur ou lorsque la carte mémoire est pleine.



- Si la numérotation des fichiers atteint 999 avant la fin de la prise de vue, les photos restantes sont enregistrées dans un nouveau dossier.
- La prise de vue s'arrête lorsque la carte mémoire est pleine ; l'appareil photo enregistre toutes les photos prises jusque-là. La prise de vue en rafale peut ne pas démarrer si l'espace disponible sur la carte mémoire est insuffisant.
- La cadence peut ralentir au fur et à mesure que la prise de vue avance.
- La cadence varie selon la scène, la vitesse d'obturation, la sensibilité et le mode de mise au point.
- Selon les conditions de prise de vue, les cadences peuvent ralentir ou le flash risque de ne pas se déclencher.
- Il est possible que les temps d'enregistrement soient plus longs lors des prises de vues en rafale.

Exposition

Pour faire varier l'exposition à chaque prise de vue, sélectionnez **OFF** pour **CONFIG.TOUCHE/MOLETTE > OBTURATEUR AE**.



Selon certains facteurs comme l'ouverture, la sensibilité et la correction d'exposition, il est possible que l'exposition ne se règle pas automatiquement.



Expositions multiples

Créez une photo qui combine deux expositions.



1 Appuyez sur la touche du mode de déclenchement et sélectionnez **EXPOSITION MULTIPLE**.

2 Prenez la première photo.

3 Appuyez sur **MENU/OK**. La première photo se superposera sur la vue passant par l'objectif et vous serez invité à prendre la seconde photo.



- Pour revenir à l'étape 2 et reprendre la première photo, appuyez à gauche du levier de mise au point.
- Pour enregistrer la première photo et quitter sans créer d'exposition multiple, appuyez sur **DISP/BACK**.



4 Prenez la seconde photo en vous servant de la première comme repère.

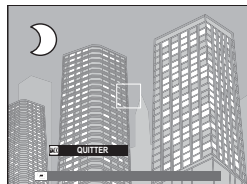

5 Appuyez sur **MENU/OK** pour créer l'exposition multiple ou appuyez à gauche du levier de mise au point pour revenir à l'étape 4 et reprendre la seconde photo.



Il n'est pas possible de réaliser des expositions multiples en mode de prise de vue à distance (📖 187).

Les menus prise de vue

6



CONFIGURATION QUALITÉ IMAGE

Modifiez les réglages de qualité d'image.

Pour afficher les réglages de qualité d'image, appuyez sur **MENU/OK** sur l'écran de prise de vue et sélectionnez l'onglet **IQ** (**CONFIGURATION QUALITÉ IMAGE**).



Les options disponibles varient en fonction du mode de prise de vue sélectionné.

TAILLE D'IMAGE

Choisissez la taille et le format d'image avec lesquels les photos seront enregistrées.

Option	Taille d'image	Option	Taille d'image
L 4 : 3	8256 × 6192	S 4 : 3	4000 × 3000
L 3 : 2	8256 × 5504	S 3 : 2	4000 × 2664
L 16 : 9	8256 × 4640	S 16 : 9	4000 × 2248
L 1 : 1	6192 × 6192	S 1 : 1	2992 × 2992
L 65 : 24	8256 × 3048	S 65 : 24	4000 × 1480
L 5 : 4	7744 × 6192	S 5 : 4	3744 × 3000
L 7 : 6	7232 × 6192	S 7 : 6	3504 × 3000



TAILLE D'IMAGE n'est pas réinitialisé par la mise hors tension de l'appareil photo ou la sélection d'un autre mode.

QUALITE D'IMAGE

Choisissez le format de fichier et le taux de compression.

Option	Description
SUPER FINE	Des taux de compression très bas sont utilisés pour obtenir une qualité d'image maximale.
FINE	Des taux de compression bas sont utilisés pour obtenir des images de qualité élevée.
NORMAL	Des taux de compression élevés sont utilisés pour augmenter le nombre d'images pouvant être enregistrées.
SUPER FINE+RAW	Enregistrez à la fois des photos RAW et des photos JPEG de qualité très fine.
FINE+RAW	Enregistrez à la fois des images RAW et des images JPEG de qualité fine.
NORMAL+RAW	Enregistrez à la fois des images RAW et des images JPEG de qualité normale.
RAW	Enregistrez uniquement des images RAW.

Les touches de fonction

Pour activer ou désactiver la qualité d'image RAW pour une seule vue, attribuez la fonction **RAW** à une touche de fonction (☞ 198). Appuyez une fois sur la touche pour sélectionner l'option dans la colonne de droite, une seconde fois pour revenir au réglage d'origine (colonne de gauche).

Option sélectionnée actuellement pour QUALITE D'IMAGE	Option sélectionnée en appuyant sur la touche de fonction à laquelle le format RAW est attribué
SUPER FINE	SUPER FINE+RAW
FINE	FINE+RAW
NORMAL	NORMAL+RAW
SUPER FINE+RAW	SUPER FINE
FINE+RAW	FINE
NORMAL+RAW	NORMAL
RAW	FINE

ENREGISTREMENT BRUT

Choisissez de compresser ou non les images RAW.

Option	Description
NON COMPRESSÉ	Les images RAW ne sont pas compressées.
COMPRESSÉ SANS PERTE	Les images RAW sont compressées à l'aide d'un algorithme réversible qui réduit la taille de fichier sans perte de données image. Les images peuvent être affichées dans RAW FILE CONVERTER EX (☞ 234), FUJIFILM X RAW STUDIO (☞ 235) ou d'autres logiciels prenant en charge la compression « sans perte ».

SIMULATION DE FILM

Simulez les effets de différents types de films, notamment noir et blanc (avec ou sans filtre couleur). Choisissez une palette selon votre sujet et votre inspiration.

Option	Description
 PROVIA/ STANDARD	Reproduction standard des couleurs. Cette option convient à une grande variété de sujets, aussi bien des portraits que des paysages.
 Velvia/VIVE	Cette option propose une palette très contrastée de couleurs saturées, adaptées aux photos de nature.
 ASTIA/DOUX	Cette option augmente la palette des teintes disponible pour les tons chair dans les portraits, tout en préservant le bleu lumineux du ciel en plein jour. Option recommandée pour les portraits en extérieur.
 CLASSIC CHROME	Le contraste entre des couleurs douces et des ombres accentuées crée une ambiance sereine.
 PRO Neg. Hi	Offre légèrement plus de contraste que  PRO Neg. Std. Option recommandée pour les portraits en extérieur.
 PRO Neg. Std	Une palette de tons doux. Cette option augmente la plage des teintes disponibles pour les tons chair, ce qui la rend très utile pour la photographie de portraits en studio.
 ACROS*	Prenez des photos en noir et blanc bénéficiant de riches dégradés et d'une netteté exceptionnelle.
 MONOCHROME*	Cette option permet de prendre des photos en noir et blanc standard.
 SEPIA	Cette option permet de prendre des photos en sépia.

* Disponible avec des filtres jaune (**Ye**), rouge (**R**) et vert (**G**), qui renforcent les nuances de gris correspondant aux teintes complémentaires de la couleur sélectionnée. Le filtre jaune (**Ye**) renforce les violets et les bleus et le filtre rouge (**R**) renforce les bleus et les verts. Le filtre vert (**G**) renforce les rouges et les marron, notamment les tons chair, ce qui en fait un choix idéal pour les portraits.



- Vous pouvez associer les options de simulation de film aux réglages de ton et de détail.
- Vous pouvez également accéder aux réglages de simulation de film via des raccourcis (📖 192).
- Pour en savoir plus, consultez :
<http://fujifilm-x.com/en/x-stories/the-world-of-film-simulation-episode-1/>

EFFET DU GRAIN

Ajoutez un effet de grain de film. Sélectionnez un niveau (**FORT** ou **FAIBLE**) ou choisissez **NON** pour désactiver le grain de film.

Options		
FORT	FAIBLE	NON

COULEUR EFFET CHROME

Renforcez les couleurs dans les ombres. Sélectionnez un niveau (**FORT** ou **FAIBLE**) ou choisissez **NON** pour désactiver l'effet.

Options		
FORT	FAIBLE	NON

 **COULEUR EFFET CHROME** n'est pas disponible lors de l'utilisation du bracketing ou de la photographie en rafale.

PLAGE DYNAMIQUE

Contrôlez le contraste. Choisissez des valeurs inférieures pour augmenter le contraste lors des prises de vues en intérieur ou par temps couvert, et des valeurs supérieures pour réduire la perte des détails dans les hautes lumières lorsque vous photographiez des scènes très contrastées. Il est recommandé d'utiliser des valeurs élevées pour les scènes présentant à la fois une grande luminosité et des zones d'ombre importantes, pour des sujets très contrastés tels que de l'eau éclairée par le soleil, de lumineuses feuilles d'automne, des portraits photographiés devant un ciel bleu, ainsi que des objets blancs ou des personnes vêtues de blanc.

Options			
AUTO	☺100 100%	☺200 200%	☺400 400%











Des marbrures peuvent apparaître sur les photos prises à des valeurs élevées. Choisissez une valeur selon la scène.

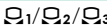



- Si **AUTO** est sélectionné, l'appareil photo choisira automatiquement **☺100 100%** ou **☺200 200%**, selon le sujet et les conditions de prise de vue. La vitesse d'obturation et l'ouverture s'affichent lorsque vous appuyez sur le déclencheur à mi-course.
- **☺200 200%** est disponible à des sensibilités comprises entre 200 et 12800 ISO, **☺400 400%** à des sensibilités comprises entre 400 et 12800 ISO.

BALANCE DES BLANCS

Pour obtenir des couleurs naturelles, choisissez une option de balance des blancs correspondant à la source lumineuse.

Option	Description
AUTO	La balance des blancs est réglée automatiquement.
	Mesurez une valeur de balance des blancs.
	Choisissez une température de couleur.
	Pour les sujets exposés à la lumière directe du soleil.
	Pour les sujets à l'ombre.
	Utilisez cette option sous des lampes fluorescentes de type « lumière du jour ».
	Utilisez cette option sous des lampes fluorescentes de type « blanc chaud ».
	Utilisez cette option sous des lampes fluorescentes de type « blanc froid ».
	Utilisez cette option sous des lampes à incandescence.
	Cette option permet de réduire la dominante bleue caractéristique de l'éclairage sous-marin.

-  Dans les cas où **AUTO** ne permet pas d'obtenir les résultats escomptés, par exemple, sous certains types d'éclairage ou avec les portraits réalisés en gros plan, utilisez la balance des blancs personnalisée ou choisissez une option de balance des blancs adaptée à la source lumineuse.
- Le réglage de la balance des blancs n'est possible avec le flash qu'en modes **AUTO** et . Désactivez le flash avec les autres options de balance des blancs.
- Vous pouvez également accéder aux options de balance des blancs via des raccourcis ( 192).

Réglage précis de la balance des blancs

Lorsque vous appuyez sur **MENU/OK** après avoir sélectionné une option de balance des blancs, une boîte de dialogue de réglage s'affiche ; utilisez le levier de mise au point pour affiner la balance des blancs.

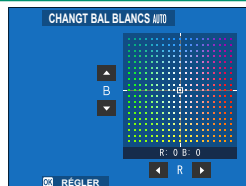

-  Pour quitter sans affiner la balance des blancs, appuyez sur **DISP/BACK** après avoir sélectionné une option de balance des blancs.
- Le levier de mise au point ne s'incline pas en diagonale.

Balance des blancs personnalisée

Choisissez \mathcal{Q}_1 , \mathcal{Q}_2 ou \mathcal{Q}_3 pour régler la balance des blancs en cas de conditions d'éclairage inhabituelles. Les options de mesure de la balance des blancs s'affichent ; cadrez un objet blanc de sorte qu'il remplisse tout l'écran et appuyez à fond sur le déclencheur pour mesurer la balance des blancs (pour sélectionner la dernière valeur personnalisée et quitter sans mesurer la balance des blancs, appuyez sur **DISP/BACK**, ou appuyez sur **MENU/OK** pour sélectionner la dernière valeur et afficher la boîte de dialogue d'ajustement).

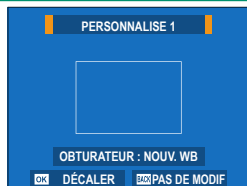

- Si « **TERMINE !** » s'affiche, appuyez sur **MENU/OK** pour paramétrer la balance des blancs sur la valeur mesurée.



- Si « **EN DESSOUS** » s'affiche, augmentez la correction d'exposition et réessayez.
- Si « **AU DESSUS** » s'affiche, baissez la correction d'exposition et réessayez.

K : Température de couleur

Sélectionnez **K** dans le menu de balance des blancs pour afficher la liste des températures de couleur ; mettez en surbrillance une température, puis appuyez sur **MENU/OK** pour sélectionner l'option mise en surbrillance et afficher la boîte de dialogue d'ajustement de la valeur.

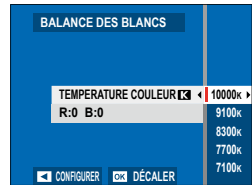

Température de couleur

La température de couleur est une mesure objective de la couleur d'une source lumineuse, exprimée en degrés Kelvin (K). Les sources lumineuses dont la température de couleur avoisine celle de la lumière directe du soleil paraissent blanches ; celles dont la température de couleur est inférieure présentent une dominante jaune ou rouge, tandis que celles dont la température de couleur est supérieure ont une teinte bleue. Vous pouvez faire correspondre la température de couleur à la source lumineuse ou choisir des options qui diffèrent totalement de la couleur de la source lumineuse afin de rendre les photos plus « chaudes » ou plus « froides ».

TON LUMIERE

Modifiez l'apparence des hautes lumières.

Options						
+4	+3	+2	+1	0	-1	-2

TON OMBRE

Modifiez l'apparence des ombres.

Options						
+4	+3	+2	+1	0	-1	-2

COULEUR

Modifiez la densité des couleurs.

Options								
+4	+3	+2	+1	0	-1	-2	-3	-4

DETAIL

Accentuez ou estompez les contours.

Options								
+4	+3	+2	+1	0	-1	-2	-3	-4

REDUCT. DU BRUIT

Réduisez le bruit des photos prises à des sensibilités élevées.

Options								
+4	+3	+2	+1	0	-1	-2	-3	-4

LONGUE EXPO RB

Sélectionnez **OUI** pour réduire l'effet de marbrure visible sur les photos prises en pose longue.

Options	
OUI	NON

OPTIM. MOD. OBJ.

Sélectionnez **OUI** pour améliorer la définition en corrigeant la distorsion et la légère absence de netteté à la périphérie de l'objectif.

Options	
OUI	NON

ESPACE COULEUR

Choisissez la gamme des couleurs disponibles pour la reproduction des couleurs.

Option	Description
sRGB	Recommandé dans la plupart des situations.
Adobe RGB	Mode destiné aux impressions commerciales.

CLONAGE PIXEL MORT

Utilisez cette option si vous observez des points lumineux sur vos photos.

- 1 Appuyez sur **MENU/OK** sur l'écran de prise de vue et sélectionnez l'onglet  **CONFIGURATION QUALITÉ IMAGE**.
- 2 Mettez en surbrillance **CLONAGE PIXEL MORT** et appuyez sur **MENU/OK** pour configurer les pixels.



- Les résultats ne sont pas garantis.
- Veillez à ce que la batterie soit entièrement chargée avant de commencer la configuration des pixels.
- La configuration des pixels n'est pas disponible lorsque la température de l'appareil photo est élevée.
- Ce processus peut durer quelques secondes.

SELECT REGL PERSO

Rappelez les réglages enregistrés à l'aide de l'option **MODIF/ENR REG PERSO**. Vous pouvez rappeler les réglages enregistrés dans les sept jeux de réglages personnalisés.

Jeux			
PERSONNALISE 1	PERSONNALISE 2	PERSONNALISE 3	PERSONNALISE 4
PERSONNALISE 5		PERSONNALISE 6	PERSONNALISE 7

MODIF/ENR REG PERSO

Vous pouvez sauvegarder jusqu'à 7 jeux de réglages personnalisés correspondant aux situations les plus fréquemment rencontrées. Les réglages sauvegardés peuvent être rappelés à l'aide de l'option **CONFIGURATION QUALITÉ IMAGE > SELECT REGL PERSO**.

- Appuyez sur **MENU/OK** en mode de prise de vue pour afficher le menu prise de vue. Sélectionnez l'onglet **CONFIGURATION QUALITÉ IMAGE**, puis mettez en surbrillance **MODIF/ENR REG PERSO** et appuyez sur **MENU/OK**.
- Mettez en surbrillance un jeu de réglages personnalisés et appuyez sur **MENU/OK** pour le sélectionner.
- Modifiez les réglages suivants comme vous le souhaitez :
 - ISO
 - PLAGE DYNAMIQUE
 - SIMULATION DE FILM
 - EFFET DU GRAIN
 - COULEUR EFFET CHROME
 - BALANCE DES BLANCS
 - TON LUMIERE
 - TON OMBRE
 - COULEUR
 - DETAIL
 - REDUCT. DU BRUIT
- Appuyez sur **DISP/BACK**. Une boîte de dialogue de confirmation s'affiche ; mettez en surbrillance **OK** et appuyez sur **MENU/OK**.

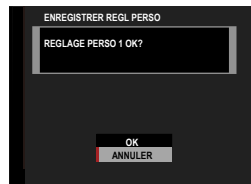
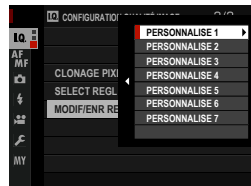

- Pour enregistrer les réglages actuels de l'appareil photo dans le jeu sélectionné, mettez en surbrillance **ENR REGL ACTUELS** à l'étape 3 et appuyez sur **MENU/OK**.
- Pour rétablir les réglages par défaut du jeu actuel, sélectionnez **INITIALISER**.
- Il est possible de renommer les jeux à l'aide de l'option **MODIF. NOM PERSONNALISÉ**.



CONFIGURATION AF/MF

Modifiez les réglages de mise au point.

Pour afficher les réglages de mise au point, appuyez sur **MENU/OK** sur l'écran de prise de vue et sélectionnez l'onglet **AF/MF** (**CONFIGURATION AF/MF**).

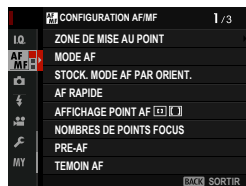





Les options disponibles varient en fonction du mode de prise de vue sélectionné.

ZONE DE MISE AU POINT

Choisissez la zone de mise au point pour l'autofocus, la mise au point manuelle et le zoom de mise au point.

MODE AF

Choisissez le mode AF pour les modes de mise au point **S** et **C**.

Option	Description
 <p>POINT UNIQUE</p>	<p>L'appareil photo fait le point sur le sujet situé dans le collimateur de mise au point sélectionné. Vous pouvez sélectionner le nombre de collimateurs disponibles à l'aide de l'option  CONFIGURATION AF/MF > NOMBRES DE POINTS FOCUS. Utilisez cette option pour obtenir une mise au point précise sur un sujet particulier.</p>
 <p>ZONE</p>	<p>L'appareil photo fait le point sur le sujet situé dans la zone de mise au point sélectionnée. Les zones de mise au point comportent plusieurs collimateurs, ce qui facilite la mise au point des sujets en mouvement.</p>
 <p>LARGE/SUIVI</p>	<ul style="list-style-type: none"> • En mode de mise au point S, l'appareil photo fait le point automatiquement sur les sujets très contrastés ; les zones sur lesquelles la mise au point a été effectuée sont affichées. • En mode de mise au point C, l'appareil photo suit la mise au point du sujet situé dans le collimateur de mise au point sélectionné tant que vous appuyez à mi-course sur le déclencheur. <p>Il est possible que l'appareil photo ne puisse pas faire le point sur les petits objets ou les sujets au déplacement rapide.</p>

STOCK. MODE AF PAR ORIENT.

Choisissez si le mode et la zone de mise au point utilisés lorsque l'appareil photo est à la verticale sont enregistrés séparément de ceux utilisés lorsque l'appareil photo est à l'horizontale.

Option	Description
NON	Les mêmes réglages sont utilisés pour les deux orientations.
ZONE M.A.P. SEULE	La zone de mise au point peut être sélectionnée séparément pour chaque orientation.
OUI	Le mode et la zone de mise au point peuvent être sélectionnés séparément.

AF RAPIDE

Sélectionnez **OUI** pour accélérer la mise au point. La qualité de l'affichage baisse pendant que l'appareil photo fait le point.

Options	
OUI	NON

AFFICHAGE POINT AF

Choisissez si les cadres de mise au point individuels s'affichent lorsque **ZONE** ou **LARGE/SUIVI** est sélectionné pour

AF **CONFIGURATION AF/MF > MODE AF.**

Options	
ON	OFF

NOMBRES DE POINTS FOCUS

Choisissez le nombre de collimateurs de mise au point pouvant être sélectionnés en mode de mise au point manuelle ou lorsque **POINT UNIQUE** est sélectionné pour **MODE AF**.

Option	Description
117 POINTS(9 × 13)	Choisissez parmi 117 collimateurs de mise au point disposés selon une grille de 9 par 13.
425 POINTS(17 × 25)	Choisissez parmi 425 collimateurs de mise au point disposés selon une grille de 17 par 25.

PRE-AF

Si **OUI** est sélectionné, l'appareil photo effectue la mise au point en continu même si vous n'appuyez pas sur le déclencheur à mi-course. L'appareil photo ajuste la mise au point en continu afin qu'il puisse faire le point plus rapidement lorsque vous appuyez sur le déclencheur à mi-course. Cette option empêche de manquer des photos.

Options	
OUI	NON

 Si **OUI** est sélectionné, la consommation d'énergie est plus importante.

TEMOIN AF

Si vous avez sélectionné **OUI**, l'illuminateur d'assistance AF s'allume pour aider l'appareil photo à effectuer la mise au point automatiquement.

Options	
OUI	NON

-  • Dans certains cas, il se peut que l'appareil photo ne parvienne pas à effectuer la mise au point à l'aide de l'illuminateur d'assistance AF.
- Si l'appareil photo ne parvient pas à faire le point, essayez d'augmenter la distance au sujet.
 - Évitez de pointer l'illuminateur d'assistance AF directement dans les yeux de votre sujet.

RÉG. DÉTECT. VISAGE/YEUX

La fonction de détection des visages règle la mise au point et l'exposition des visages humains, quel que soit leur emplacement dans l'image, afin d'empêcher que l'appareil photo ne fasse le point sur l'arrière-plan dans les portraits de groupes. Choisissez cette fonction pour les photos qui mettent l'accent sur les portraits. Vous pouvez également choisir si l'appareil photo détecte les yeux et fait le point dessus lorsque la fonction de détection des visages est activée. Choisissez l'une des options suivantes :

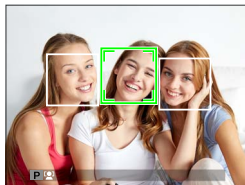



Option	Description
VISAGE OUI/YEUX NON	Détection des visages uniquement.
VISAGE OUI/YEUX AUTO	L'appareil photo choisit automatiquement l'œil sur lequel faire le point lorsqu'il détecte un visage.
VISAGE OUI/PRIO. ŒIL D	L'appareil photo fait le point sur l'œil droit des sujets détectés à l'aide de la fonction de détection des visages.
VISAGE OUI/PRIO. ŒIL G	L'appareil photo fait le point sur l'œil gauche des sujets détectés à l'aide de la fonction de détection des visages.
VISAGE NON/YEUX NON	Les fonctions de détection des visages et de priorité aux yeux sont désactivées.

- ❗ Si le sujet bouge lorsque vous appuyez sur le déclencheur, son visage risque de ne plus être dans la zone indiquée par le contour vert au moment de la prise de vue.
- Dans certains modes, il se peut que l'appareil photo règle l'exposition pour l'ensemble de la vue et non pour le portrait en particulier.

- 📄 Le visage sélectionné par l'appareil photo est encadré en vert.
- Si l'image comporte plusieurs visages, l'appareil photo sélectionne le visage le plus près du centre ; les autres visages sont encadrés en blanc.
- Les visages peuvent être détectés lorsque l'appareil photo est positionné à la verticale ou à l'horizontale.
- Si l'appareil photo ne parvient pas à détecter les yeux du sujet parce qu'ils sont cachés par des cheveux, des lunettes ou d'autres objets, il fait le point sur le visage.
- Vous pouvez également accéder aux options de détection des visages et des yeux via des raccourcis (📖 192).

AF+MF

Si **OUI** est sélectionné en mode de mise au point **S** et que la mise au point est verrouillée (soit en appuyant sur le déclencheur à mi-course, soit par d'autres moyens), il est possible de déverrouiller la mise au point et de la modifier manuellement en tournant la bague de mise au point.

Options	
OUI	NON
<p> • Les objectifs dotés d'un indicateur de distance de mise au point doivent être réglés en mode de mise au point manuelle (MF) pour pouvoir utiliser cette option. Lorsque MF est sélectionné, l'indicateur de distance de mise au point est désactivé.</p> <p>• Si l'objectif dispose d'un indicateur de distance de mise au point, positionnez la bague de mise au point au centre, car l'appareil photo risque de ne pas parvenir à faire le point si la bague est positionnée à l'infini ou à la distance minimale de mise au point.</p>	
<p> L'assistant zone de netteté permet de vérifier la mise au point. Pour activer l'assistant zone de netteté, sélectionnez PIC HTE LUM. M. AP. pour ASSIST. M.AP.</p>	

Zoom de mise au point AF+MF

Lorsque **OUI** est sélectionné pour  **CONFIGURATION AF/MF** > **VERIFICATION AF.** et **POINT UNIQUE** est sélectionné pour **MODE AF**, le zoom de mise au point permet de zoomer sur la zone de mise au point sélectionnée. Vous pouvez sélectionner le rapport de grossissement à l'aide de la molette de commande arrière.

ASSIST. M.AP.

Choisissez la méthode d'affichage de la mise au point en mode de mise au point manuelle.

Option	Description
STANDARD	La mise au point s'affiche normalement.
PIC HTE LUM. M. AP.	L'appareil photo met en relief la zone de netteté. Choisissez une couleur et un degré de mise en relief.

 Vous pouvez également choisir les options d'aide à la mise au point manuelle en maintenant appuyé le centre de la molette de commande arrière.

VERIFICATION AF.

Si **OUI** est sélectionné, l'appareil photo zoome automatiquement sur la zone de mise au point sélectionnée lorsque vous tournez la bague de mise au point en mode de mise au point manuelle.

Options	
OUI	NON
	<ul style="list-style-type: none">• Appuyez au centre de la molette de commande arrière pour annuler le zoom de mise au point.• La position du zoom est centrée sur la zone de mise au point actuelle et change lorsque la zone de mise au point est modifiée.

VER. EA SPOT ET ZONE MaP

Sélectionnez **OUI** pour effectuer la mesure sur le cadre de mise au point actuel lorsque **POINT UNIQUE** est sélectionné pour **MODE AF** et lorsque **CENTRALE** est sélectionné pour **PHOTOMETRIE**.

Options	
OUI	NON

PARAM. AF INSTANT.

Choisissez si l'appareil photo fait le point à l'aide du mode AF seul (**AF-S**) ou AF continu (**AF-C**) lorsque vous appuyez sur une touche à laquelle le verrouillage de la mise au point ou **AF-ON** est attribué en mode de mise au point manuelle.

Options	
AF-S	AF-C

ÉCHELLE DE PROFOND. CHAMP

Choisissez **BASE DU FORMAT DE FILM** pour vous aider à évaluer la profondeur de champ des photos qui seront imprimées et similaires, ou **BASE DE PIXEL** pour vous aider à évaluer la profondeur de champ des photos qui seront affichées en haute définition sur des ordinateurs ou autres écrans électroniques.

Options	
BASE DE PIXEL	BASE DU FORMAT DE FILM

PRIOR. DÉCL./AF.





Choisissez la façon dont l'appareil photo effectue la mise au point en mode **AF-S** ou **AF-C**.

Option	Description
DÉCLENCHEUR	L'appareil photo accorde la priorité au déclenchement plutôt qu'à la mise au point. Il est possible de prendre des photos même quand la mise au point n'est pas effectuée.
MISE AU POINT	L'appareil photo accorde la priorité à la mise au point plutôt qu'au déclenchement. Il est possible de prendre des photos uniquement lorsque la mise au point a été effectuée.

MODE ECRAN TACTILE

Choisissez les opérations de mise au point effectuées à l'aide des commandes tactiles.

Photographie

Mode	Description
 AF  AF OFF	<ul style="list-style-type: none"> En mode de mise au point S (AF-S), l'appareil photo fait le point lorsque vous touchez le sujet à l'écran. La mise au point reste verrouillée à la distance actuelle jusqu'à ce que vous touchiez l'icône AF OFF. En mode de mise au point C (AF-C), l'appareil photo commence à faire le point lorsque vous touchez le sujet à l'écran. L'appareil photo continue à ajuster la mise au point si la distance au sujet change jusqu'à ce que vous touchiez l'icône AF OFF. En mode de mise au point manuelle (MF), vous pouvez toucher l'écran pour faire le point sur le sujet sélectionné à l'aide de l'autofocus.
 ZONE	Touchez pour sélectionner un emplacement pour la mise au point ou le zoom. Le cadre de mise au point se déplacera à l'emplacement sélectionné.
 OFF	Mise au point tactile désactivée.

Enregistrement vidéo

Mode	Description
 OFF	Commandes tactiles désactivées.

 Pour désactiver les commandes tactiles et masquer l'indicateur du mode d'écran tactile, sélectionnez **NON** pour **CONFIG.TOUCHE/MOLETTE > CONFIG. ECRAN TACTILE > ÉCRAN TACTILE ON/OFF**.

Commandes tactiles pour le zoom de mise au point

Différentes commandes tactiles sont utilisées pour le zoom de mise au point (vérification de la mise au point activée).

Zone centrale

En touchant le centre de l'écran, vous effectuez les opérations ci-dessous.

Mode	AF-S	MF
AF	AF	AF instantané
ZONE	OFF	
OFF		

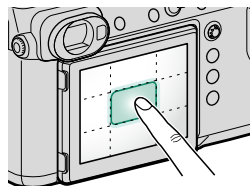
**Autres zones**

Si vous touchez les autres zones, l'affichage défile.

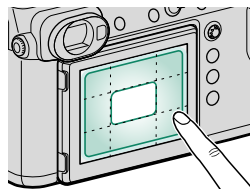



CONFIGURATION PRISE DE VUE

Modifiez les options de prise de vue.

Pour afficher les options de prise de vue, appuyez sur **MENU/OK** sur l'écran de prise de vue et sélectionnez l'onglet **CONFIGURATION PRISE DE VUE**.



Les options disponibles varient en fonction du mode de prise de vue sélectionné.

RETARDATEUR

Choisissez une temporisation pour le déclenchement.

Option	Description
2 SEC	Le déclenchement a lieu deux secondes après la pression du déclencheur. Utilisez cette option pour réduire l'effet de flou provoqué par le mouvement de l'appareil photo au moment où vous appuyez sur le déclencheur. Le témoin du retardateur clignote pendant le compte à rebours.
10 SEC	Le déclenchement a lieu dix secondes après la pression du déclencheur. Utilisez cette option lorsque vous souhaitez figurer sur la photo. Le témoin du retardateur clignote immédiatement avant la prise de vue.
NON	Le retardateur est désactivé.

Si une option autre que **NON** est sélectionnée, le compte à rebours démarre lorsque vous appuyez à fond sur le déclencheur. Le nombre de secondes qu'il reste avant le déclenchement est indiqué. Pour arrêter le retardateur avant que la photo ne soit prise, appuyez sur **DISP/BACK**.



⚠ Mettez-vous derrière l'appareil photo lorsque vous appuyez sur le déclencheur. En vous mettant devant l'objectif, vous risquez d'interférer avec la mise au point et la mesure de l'exposition.

SAUVEG. RÉGL. RETARDATEUR

Si **OUI** est sélectionné, le réglage de retardateur choisi reste activé après la prise de vue ou l'extinction de l'appareil photo.

Options	
OUI	NON

CLICH. RETARD. INTERV.

Configurez l'appareil de façon qu'il prenne des photos selon un intervalle prédéfini.

- 1 Mettez en surbrillance **CLICH. RETARD. INTERV.** dans l'onglet **CONFIGURATION PRISE DE VUE** et appuyez sur **MENU/OK**.





- 2 Utilisez le levier de mise au point pour choisir l'intervalle et le nombre de prises de vues. Appuyez sur **MENU/OK** pour continuer.

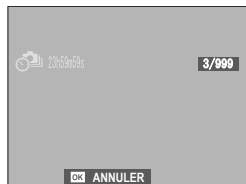

- 3 Utilisez le levier de mise au point pour choisir l'heure de démarrage, puis appuyez sur **MENU/OK**. La prise de vue démarre automatiquement.



 Il n'est pas possible d'utiliser l'intervallomètre lors de la réalisation d'expositions multiples. En mode rafale, une seule photo est prise à chaque pression du déclencheur.

-  • Il est recommandé d'utiliser un trépied.
- Vérifiez le niveau de charge de la batterie avant d'aller plus loin. Nous vous recommandons d'utiliser un adaptateur secteur AC-15V (en option).
 - L'affichage s'éteint entre les prises de vues et s'allume pendant quelques secondes avant la prise de vue suivante.
 - Vous pouvez activer l'affichage à tout moment en appuyant sur le déclencheur.
 - Pour poursuivre la prise de vue jusqu'à ce que la carte mémoire soit pleine, paramétrez le nombre de photos sur ∞ .









RÉG. PRISE DE VUE AE

Définissez les réglages du bracketing de l'exposition.

Option	Description
RÉGLAGE VUES/PALIER	Choisissez le nombre d'images que comporte la séquence de bracketing et la variation d'exposition entre les images. <ul style="list-style-type: none">• IMAGES : choisissez le nombre d'images que comporte la séquence de bracketing.• ÉTAPE : choisissez la variation d'exposition entre les images.
1 VUE/RAFALE	<ul style="list-style-type: none">• 1 VUE : les photos de la séquence de bracketing sont prises une par une.• RAFALE : les photos de la séquence de bracketing sont prises en une seule rafale.
RÉGLAGE SÉQUENCE	Choisissez l'ordre de prise de vue.

BKT SIMULATION FILM

Choisissez les trois types de films utilisés pour le bracketing de simulation de film (📖 90).

Options		
 PROVIA/STANDARD	 Velvia/VIVE	 ASTIA/DOUX
 CLASSIC CHROME	 PRO Neg. Hi	 PRO Neg. Std
 ACROS*	 MONOCHROME*	 SEPIA

* Disponible avec des filtres jaune (Ye), rouge (R) et vert (G).

BKT DE MISE AU POINT

Modifiez les réglages du bracketing de mise au point.

Option	Description
IMAGES	Choisissez le nombre de prises de vues.
ÉTAPE	Choisissez le degré de variation de la mise au point à chaque prise de vue.
INTERVALLE	Choisissez l'intervalle entre les prises de vues.

 N'utilisez pas le zoom pendant la prise de vue.

Mise au point et IMAGES/ÉTAPE

La relation entre la mise au point et les options choisies pour **IMAGES** et **ÉTAPE** est indiquée sur l'illustration.

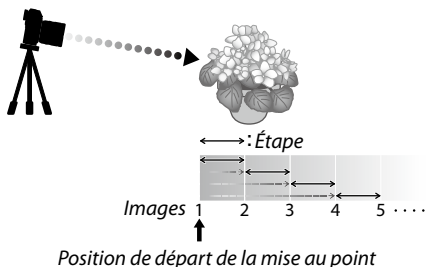





- La mise au point commence de la position de départ et se poursuit jusqu'à l'infini.
- De petites valeurs pour **ÉTAPE** se traduisent pas de petites modifications de la mise au point, de grandes valeurs par de grandes modifications.
- Quelle que soit l'option choisie pour **IMAGES**, la prise de vue s'arrête lorsque la mise au point atteint l'infini.

PHOTOMETRIE

Choisissez la façon dont l'appareil photo mesure l'exposition.

 L'option sélectionnée s'active uniquement si **AF MF CONFIGURATION AF/ MF > RÉG. DÉTECT. VISAGE/YEUX** est paramétré sur **VISAGE NON/ YEUX NON**.

Mode	Description
 MULTI	L'appareil photo détermine instantanément l'exposition en se basant sur l'analyse de la composition, de la couleur et de la répartition de la luminosité. Recommandé dans la plupart des situations.
 CENTRALE PONDÉRÉE	L'appareil photo mesure l'ensemble de l'image mais accorde plus d'importance à la zone centrale.
 CENTRALE	L'appareil photo mesure les conditions d'éclairage en se basant sur une zone au centre de l'image correspondant à 2% de l'ensemble. Recommandé avec les sujets en contre-jour et dans d'autres cas où l'arrière-plan est bien plus lumineux ou bien plus sombre que le sujet principal.
 MOYENNE	L'exposition est réglée sur la moyenne de l'ensemble de l'image. Ce mode permet d'avoir une exposition homogène sur plusieurs photos ayant le même éclairage et s'avère particulièrement efficace pour les paysages et les portraits de sujets habillés en noir ou blanc.

TYPE DE DÉCLENCHEUR

Choisissez le type d'obturateur. Choisissez l'obturateur électronique pour désactiver le son émis lors du déclenchement.

Option	Description
MS DÉCLENCHEUR MÉCANIQUE	Prenez des photos avec l'obturateur mécanique.
ES DÉCLENCHEUR ÉLECTR.	Prenez des photos avec l'obturateur électronique.
EF DÉCL. À RIDEAU AV.	L'appareil photo choisit l'obturateur mécanique ou l'obturation électronique au premier rideau en fonction des conditions de prise de vue.
M^E MÉCANIQUE+ÉLECTRONIQUE	L'appareil photo choisit l'obturateur mécanique ou électronique en fonction des conditions de prise de vue.
^{EF}_E AVANT ÉLEC. + ÉLEC.	L'appareil photo choisit l'obturateur mécanique, l'obturateur électronique ou l'obturation électronique au premier rideau en fonction des conditions de prise de vue.

Si **ES DÉCLENCHEUR ÉLECTR.**, **M^E MÉCANIQUE+ÉLECTRONIQUE**, ou **^{EF}_E AVANT ÉLEC. + ÉLEC.** est sélectionné, vous pouvez choisir des vitesses d'obturation supérieures à $\frac{1}{4000}$ s en positionnant la molette de sélection de la vitesse d'obturation sur **4000**, puis en tournant la molette de commande arrière. L'obturateur mécanique est cependant utilisé avec des vitesses d'obturation rapides lorsque **EF DÉCL. À RIDEAU AV.** est sélectionné.

-  Lorsque vous utilisez l'obturateur électronique, prenez note des remarques suivantes :
- Il est possible qu'un phénomène de distorsion soit visible sur les images de sujets mobiles.
 - Un effet de distorsion peut également être visible sur les photos prises à main levée à des vitesses d'obturation élevées ; il est recommandé d'utiliser un trépied.
 - Un effet de bande et un voile peuvent apparaître sur les photos prises sous des lampes fluorescentes, ou autre éclairage vacillant ou irrégulier.
 - Si le son de l'obturateur est désactivé (📖 161), respectez le droit à l'image et le droit à la vie privée de vos sujets lorsque vous les photographiez.
- Lorsque vous utilisez l'obturation électronique au premier rideau, prenez note des remarques suivantes :
- Des vitesses d'obturation rapides sont plus susceptibles de créer une exposition inégale et une perte de définition dans les sections situées hors de la zone de mise au point.

-  Les restrictions suivantes s'appliquent lorsque l'obturateur électronique est utilisé :
- La sensibilité est restreinte à des valeurs comprises entre 100 et 12800 ISO.
 - La réduction du bruit en pose longue n'a aucun effet.
 - Le flash ne peut pas être utilisé.



RÉDUCTION DU SCINTILLEMENT

Sélectionnez **OUI** pour réduire le scintillement sur les images et sur l'écran lorsque vous photographiez sous des éclairages fluorescents et d'autres sources lumineuses similaires.

Options	
OUI	NON
	<ul style="list-style-type: none">Lorsque la réduction du scintillement est activée, l'obturateur électronique est désactivé et la durée nécessaire à l'enregistrement des images est plus longue.La réduction du scintillement n'est pas disponible pendant l'enregistrement vidéo.

STABILISATEUR

Cette option permet d'atténuer le flou.

Option	Description
 TJRS ACTIF	Stabilisation d'image activée.
 PHOTO UNIQU.	La stabilisation d'image est activée uniquement lorsque vous appuyez sur le déclencheur à mi-course (mode de mise au point C) ou au moment du déclenchement.
NON	La stabilisation d'image est désactivée ;  s'affiche. Option recommandée lorsque l'appareil photo est installé sur un trépied.

 Elle n'est disponible qu'avec les objectifs bénéficiant d'une fonction de stabilisation d'image.

ISO

Réglez la sensibilité de l'appareil photo à la lumière.

Option	Description
AUTO 1 AUTO 2 AUTO 3	La sensibilité est modifiée automatiquement en fonction des conditions de prise de vue et des réglages de sensibilités standard et maximale et de vitesse d'obturation minimale choisis pour  CONFIGURATION PRISE DE VUE > ISO . Vous avez le choix entre AUTO 1 , AUTO 2 et AUTO 3 (📖 120).
12800-100	Réglez manuellement la sensibilité. La valeur sélectionnée est affichée.
H (102400/51200/25600), L (50)	Choisissez ces options pour les situations spéciales. Notez que des marbrures risquent d'être visibles sur les photos prises avec l'option H , tandis que l'option L réduit la plage dynamique.



- D'autres rôles peuvent être attribués à la touche **Fn1** à l'aide de  **CONFIG.TOUCHE/MOLETTE > RÉGL. FONCT. (Fn)**. Le rôle décrit ci-dessus peut également être attribué à d'autres touches de fonction (📖 198).
- La sensibilité n'est pas réinitialisée par l'extinction de l'appareil photo.
- Si vous le souhaitez, vous pouvez utiliser  **CONFIG.TOUCHE/MOLETTE > PARAM. MOLETTE COMMANDE** pour configurer l'appareil photo de façon que la sensibilité puisse être modifiée à l'aide de la molette de commande avant ou arrière.

Réglage de la sensibilité

Les valeurs élevées permettent de réduire le risque de flou en cas de faible éclairage, tandis que les valeurs basses permettent de sélectionner des vitesses d'obturation plus lentes ou des ouvertures plus grandes en cas de forte luminosité ambiante ; notez néanmoins que des marbrures risquent d'apparaître sur les photos prises à des sensibilités élevées.

AUTO

Choisissez la sensibilité de base, la sensibilité maximale et la vitesse d'obturation minimale pour **AUTO 1**, **AUTO 2** et **AUTO 3**.

Élément	Options	Par défaut		
		AUTO 1	AUTO 2	AUTO 3
SENSIBILITÉ PAR DÉFAUT	12800–100	100		
SENSIBILITÉ MAXIMALE	12800–200	800	1600	3200
VIT OBTURAT MIN	$\frac{1}{500}$ – $\frac{1}{4}$ SEC	$\frac{1}{60}$ SEC		

L'appareil photo choisit automatiquement une sensibilité comprise entre la valeur par défaut et la valeur maximale ; la sensibilité dépasse la valeur par défaut uniquement si la vitesse d'obturation permettant d'obtenir une exposition optimale est plus lente que la valeur sélectionnée pour **VIT OBTURAT MIN**.



- Si la valeur sélectionnée pour **SENSIBILITÉ PAR DÉFAUT** est supérieure à celle sélectionnée pour **SENSIBILITÉ MAXIMALE**, **SENSIBILITÉ PAR DÉFAUT** se paramètrera sur la valeur sélectionnée pour **SENSIBILITÉ MAXIMALE**.
- L'appareil photo peut sélectionner des vitesses d'obturation plus lentes que la valeur de **VIT OBTURAT MIN** dans le cas où les photos seraient sous-exposées avec la valeur sélectionnée pour **SENSIBILITÉ MAXIMALE**.

RÉGL BAGUE ADAPT

Définissez les réglages des objectifs fixés via une bague adaptatrice.

Sélection de l'obturateur

Si vous utilisez un objectif doté d'un obturateur interne, choisissez d'utiliser l'obturateur de l'appareil photo (**BOÎTIER**) ou celui de l'objectif (**OBJECTIF**).

ⓘ Il se peut que cette option n'ait aucun effet sur certains objectifs.

Réglages enregistrés

Enregistrez les réglages de 6 objectifs maximum ou choisissez **NON** pour désactiver les corrections de la focale, de la distorsion, de la perte de couleurs et du vignetage.

Choix d'une focale

Utilisez le levier de mise au point pour saisir la focale.



Correction de la distorsion

Vous avez le choix entre les options **FORT**, **MOYEN** et **FAIBLE** pour corriger la distorsion en **BARILLET** ou en **COUSSINET**.

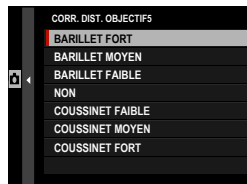

Correction de la perte de couleurs

Les variations de couleurs entre le centre et les bords de l'image peuvent être corrigées séparément pour chaque coin.

Pour corriger la perte de couleurs, suivez les étapes ci-dessous.

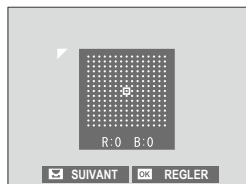



- 1 Tournez la molette de commande arrière pour choisir un coin. Le coin sélectionné est indiqué par un triangle.
- 2 Utilisez le levier de mise au point pour corriger la perte de couleurs jusqu'à ce qu'il n'y ait plus de différence de couleur entre le coin sélectionné et le centre de l'image.
 - Appuyez à gauche ou à droite du levier de mise au point pour modifier les couleurs de l'axe cyan-rouge.
 - Appuyez en haut ou en bas du levier de mise au point pour modifier les couleurs de l'axe bleu-jaune.

 Pour savoir quel degré de correction appliquer, essayez différents réglages lorsque vous photographiez un ciel bleu ou une feuille de papier gris.

Correction du vignetage

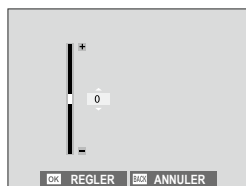
Choisissez une valeur comprise entre -5 et +5. Choisissez une valeur positive pour augmenter l'illumination périphérique ou une valeur négative pour l'atténuer. Les valeurs positives sont recommandées pour les objectifs vintage et les valeurs négatives pour créer un effet similaire à celui de photos prises avec un objectif ancien ou un sténopé.



 Pour savoir quel degré de correction appliquer, essayez différents réglages lorsque vous photographiez un ciel bleu ou une feuille de papier gris.

MODE FORMAT 35mm

Si **CONFIGURATION PRISE DE VUE > MODE FORMAT 35mm** est activé dans le menu de prise de vue, l'angle de champ passe à 35 mm ; la modification s'affiche à l'écran.

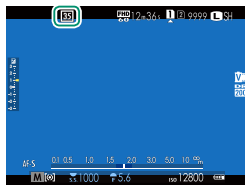

Option	Description
OUI	L'angle de champ passe à 35 mm ; la modification s'affiche à l'écran.
NON	Mode format 35 mm désactivé.
AUTO	Le mode format 35 mm s'active automatiquement lorsqu'un adaptateur pour monture permettant la détection automatique est fixé.

- L'élément **CONFIG. ÉCRAN > AFF. REGL. PERSO** du menu de configuration (18, 168) comporte une option (activée par défaut) permettant d'afficher l'icône du **MODE FORMAT 35mm**.
- L'élément **CONFIGURATION QUALITÉ IMAGE > TAILLE D'IMAGE** du menu de prise de vue est réglé sur **3:2**.

COM. SANS FIL

Connectez l'appareil photo à des smartphones exécutant la dernière version de l'application FUJIFILM Camera Remote. Vous pouvez alors utiliser le smartphone pour :

- Commander l'appareil photo et prendre des photos à distance
- Recevoir des images transférées depuis l'appareil photo
- Parcourir les images de l'appareil photo et télécharger les images sélectionnées
- Transférer les données de localisation vers l'appareil photo

- Pour accéder aux téléchargements et obtenir d'autres informations, consultez :
http://app.fujifilm-dsc.com/fr/camera_remote/



CONFIGURATION DU FLASH

Modifiez les réglages associés au flash.

Pour afficher les réglages associés au flash, appuyez sur **MENU/OK** sur l'écran de prise de vue et sélectionnez l'onglet **⚡ (CONFIGURATION DU FLASH)**.

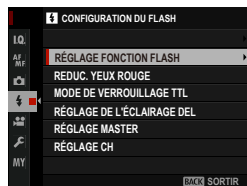

Les options disponibles varient en fonction du mode de prise de vue sélectionné.

RÉGLAGE FONCTION FLASH

Choisissez un mode de contrôle du flash, un mode de flash ou un mode de synchronisation, ou modifiez l'intensité du flash. Les options disponibles varient selon le flash.



Pour en savoir plus sur les réglages du flash, reportez-vous à « Flashs externes » (📖 207) dans « Périphériques et accessoires en option ».

REDUC. YEUX ROUGE

Réduisez l'effet des « yeux rouges » provoqué par le flash.

Option	Description
FLASH+RETRAIT	Un pré-éclair de réduction des yeux rouges est associé à une correction numérique des yeux rouges.
FLASH	Réduction des yeux rouges effectuée uniquement par le pré-éclair.
RETRAIT	Correction numérique des yeux rouges uniquement.
NON	Désactivation de la réduction des yeux rouges par le pré-éclair et de la correction numérique des yeux rouges.



- La réduction des yeux rouges peut être utilisée en mode de contrôle du flash TTL.
- La correction numérique des yeux rouges n'est effectuée que lorsqu'un visage est détecté.
- La correction numérique des yeux rouges n'est pas disponible avec les images RAW.

MODE DE VERROUILLAGE TTL

Pour que l'intensité du flash ne soit pas modifiée à chaque prise de vue, le contrôle du flash TTL peut être verrouillé ; ainsi, les résultats obtenus seront homogènes sur une série de photos.

Option	Description
VERR. AVEC DERNIER FL.	La sensibilité du flash est verrouillée sur la valeur mesurée pour la photo la plus récente.
VERR. AVEC FL. MESURE	L'appareil photo émet une série de pré-éclairs et verrouille l'intensité du flash sur la valeur mesurée.



- Pour utiliser le verrouillage TTL, attribuez **VERROUILLAGE TTL** à une commande de l'appareil photo, puis utilisez cette commande pour activer ou désactiver le verrouillage TTL (☰ 198).
- Vous pouvez modifier la correction du flash pendant que le verrouillage TTL est activé.
- Lorsque vous sélectionnez **VERR. AVEC DERNIER FL.**, un message d'erreur s'affiche si aucune valeur n'a été mesurée précédemment.

RÉGLAGE DE L'ÉCLAIRAGE DEL

Choisissez d'utiliser l'éclairage vidéo LED du flash (si disponible) comme réflecteur ou comme illuminateur d'assistance AF lorsque vous prenez des photos.

Option	Fonction de l'éclairage vidéo LED en photographie
REFLET	Réflecteur
ASSISTANCE AF	Illuminateur d'assistance AF
ASSISTANCE AF+REFLET	Illuminateur d'assistance AF et réflecteur
NON	Aucun des deux



Dans certains cas, vous pouvez également accéder à cette option via le menu **RÉGLAGE FONCTION FLASH**.

RÉGLAGE MASTER

Choisissez un groupe de flashes (A, B ou C) pour le flash installé sur la griffe flash de l'appareil photo lorsqu'il joue le rôle de flash maître contrôlant des flashes asservis via le mode de contrôle optique sans fil de Fujifilm, ou choisissez **OFF** pour limiter l'intensité du flash maître de façon qu'elle n'affecte pas la photo finale.

Options			
Gr A	Gr B	Gr C	OFF

 Dans certains cas, vous pouvez également accéder à cette option via le menu **RÉGLAGE FONCTION FLASH**.

RÉGLAGE CH

Choisissez le canal utilisé pour la communication entre le flash maître et les flashes asservis lors de l'utilisation du mode de contrôle optique sans fil de Fujifilm. Vous pouvez faire appel à des canaux distincts pour différents systèmes de flash ou pour empêcher toute interférence lorsque plusieurs systèmes fonctionnent à proximité les uns des autres.

Options			
CH1	CH2	CH3	CH4



CONFIGURATION DU FILM

Modifiez les options d'enregistrement vidéo.

Pour afficher les options d'enregistrement vidéo, appuyez sur **MENU/OK** sur l'écran de prise de vue et sélectionnez l'onglet **CONFIGURATION DU FILM**.



Les options disponibles varient en fonction du mode de prise de vue sélectionné.



MODE VIDEO

Choisissez une taille d'image et une cadence pour l'enregistrement vidéo.

Option	Taille d'image	Cadence
1080/29.97P	1920 x 1080 (Full HD)	29,97 images/s
1080/25P		25 images/s
1080/24P		24 images/s
1080/23.98P		23,98 images/s
720/29.97P	1280 x 720 (HD)	29,97 images/s
720/25P		25 images/s
720/24P		24 images/s
720/23.98P		23,98 images/s

MODE VIDEO AF

Choisissez la façon dont l'appareil photo sélectionne le collimateur de mise au point pour l'enregistrement vidéo.

Option	Description
MULTI	Sélection automatique du collimateur de mise au point.
AF ZONE	L'appareil photo fait le point sur le sujet situé dans la zone de mise au point sélectionnée.

AFFICHAGE INFO SORTIE HDMI

Si **ON** est sélectionné, les périphériques HDMI auxquels l'appareil photo est raccordé reflèteront les informations affichées sur l'appareil photo.

Options	
ON	OFF

CONTRÔLE ENREG. HDMI

Choisissez si l'appareil photo envoie des signaux de démarrage et d'arrêt au périphérique HDMI lorsque vous appuyez sur le déclencheur afin de démarrer et d'arrêter l'enregistrement vidéo.

Options	
ON	OFF

RÉGL. NIV. MIC.

Modifiez le niveau d'enregistrement des microphones intégré et externe.

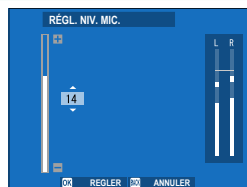

Option	Description
20—1	Choisissez un niveau d'enregistrement.
NON	Désactive le microphone.

- L'affichage indique le niveau d'enregistrement peak détecté dans une période donnée.
- Vous pouvez attribuer l'option **RÉGL. NIV. MIC.** à une commande de l'appareil photo, puis utiliser cette commande pour régler le niveau du microphone pendant l'enregistrement.

MIC./DÉCL. À DIST

Indiquez si le périphérique inséré dans la prise pour microphone/télécommande est un microphone ou une télécommande.

Options	
 MIC.	 DÉCL.

La lecture et le menu lecture

7

L'affichage en mode lecture

Cette section répertorie les indicateurs qui peuvent s'afficher pendant la lecture.

! Les affichages sont représentés avec tous les indicateurs allumés à des fins d'illustration.

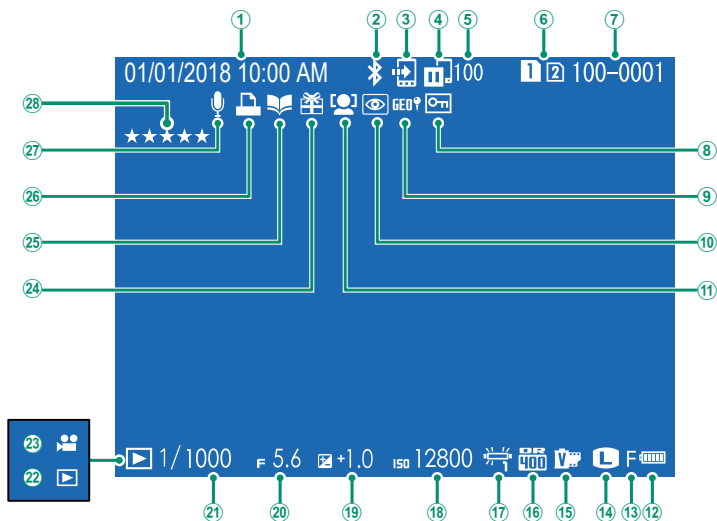

① Date et heure.....	39, 41, 157	⑭ Taille d'image.....	88
② Bluetooth ON/OFF.....	185	⑮ Simulation de film.....	90
③ Ordre de transfert image.....	147	⑯ Plage dynamique.....	92
④ État de transfert des images.....	185, 220	⑰ Balance des blancs.....	93
⑤ Nombre de vues sélectionnées pour le transfert.....	147	⑱ Sensibilité.....	76
⑥ Logement de carte.....	135	⑲ Correction d'exposition.....	79
⑦ Numéro d'image.....	182	⑳ Ouverture.....	57, 61, 62
⑧ Image protégée.....	142	㉑ Vitesse d'obturation.....	57, 58, 62
⑨ Données de localisation.....	220	㉒ Indicateur du mode de lecture.....	47
⑩ Indicateur de réduction des yeux rouges.....	124, 144	㉓ Icône de vidéo.....	53
⑪ Indicateur de détection des visages.....	104	㉔ Image provenant d'un autre appareil.....	47
⑫ Niveau de charge de la batterie.....	38	㉕ Indicateur de création livre album.....	149
⑬ Qualité d'image.....	89	㉖ Indicateur d'impression DPOF.....	151
		㉗ Memo audio.....	145
		㉘ Notation.....	131

La touche DISP/BACK

La touche **DISP/BACK** permet de contrôler l'affichage des indicateurs pendant la lecture.

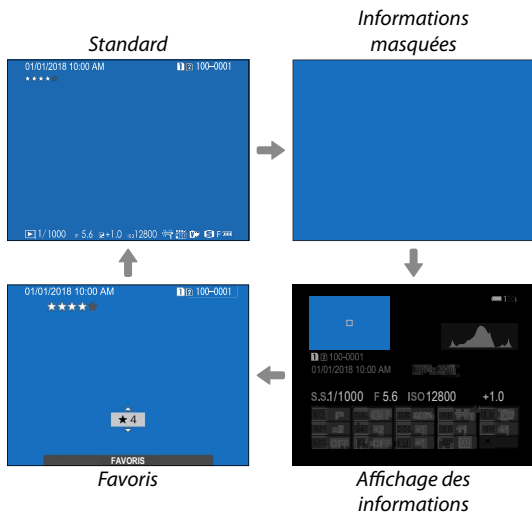
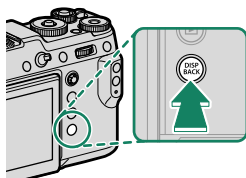

L'affichage des infos

En mode d'affichage des infos, vous pouvez appuyer sur le levier de mise au point pour naviguer parmi les différentes informations et l'histogramme.

Favoris : Notation des photos

Pour noter la photo affichée, appuyez sur **DISP/BACK**, puis appuyez en haut et en bas du levier de mise au point pour donner une note entre zéro et cinq étoiles.

Affichage des informations sur les photos

L'affichage des informations change chaque fois que vous appuyez en haut du levier de mise au point.

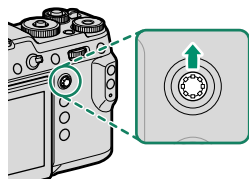

Données de base



Histogramme

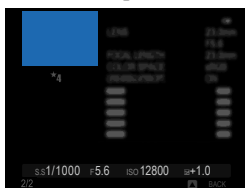
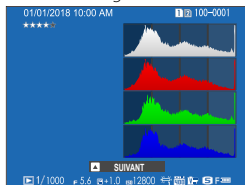

Affichage des infos 2



Affichage des infos 1

Zoom avant sur le collimateur de mise au point

Appuyez au centre de la molette de commande arrière pour faire un zoom avant sur le collimateur de mise au point. Appuyez à nouveau pour revenir en lecture plein écran.

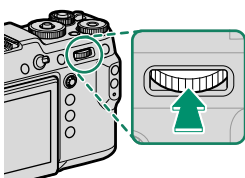

Visualisation des photos

Nous vous invitons à lire cette section pour obtenir des informations sur la lecture avec zoom et sur la lecture multi-vues.

Utilisez la molette de commande arrière pour passer de la lecture plein écran à la lecture avec zoom ou à la lecture multi-vues.

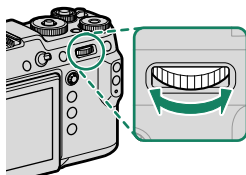

Lecture plein écran



Lecture multi-vues



Affichage de neuf vues



Affichage de cent vues

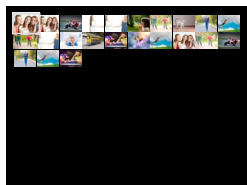

Lecture avec zoom



Zoom moyen



Zoom maximal



Lecture avec zoom

Tournez la molette de commande arrière vers la droite pour faire un zoom avant sur l'image actuelle, vers la gauche pour faire un zoom arrière. Pour annuler le zoom, appuyez sur **DISP/BACK**, **MENU/OK** ou au centre de la molette de commande arrière.

- Le rapport de zoom maximal varie selon l'option sélectionnée pour **CONFIGURATION QUALITÉ IMAGE > TAILLE D'IMAGE**.
- La lecture avec zoom n'est pas possible avec les copies recadrées ou redimensionnées qui ont été sauvegardées avec la taille **640**.

Glisser

Après avoir fait un zoom avant sur la photo, servez-vous du levier de mise au point pour afficher les zones de l'image qui ne sont pas visibles à l'écran.



Fenêtre de navigation

Lecture multi-vues

Pour modifier le nombre d'images affichées, tournez la molette de commande arrière vers la gauche lorsqu'une photo est affichée en plein écran.

- Servez-vous du levier de mise au point pour mettre en surbrillance les images et appuyez sur **MENU/OK** pour afficher en plein écran l'image mise en surbrillance. Avec les planches de neuf et cent vues, appuyez en haut ou en bas du levier de mise au point pour visualiser d'autres images.



Le menu lecture

Modifiez les réglages de lecture.

Le menu lecture s'affiche lorsque vous appuyez sur **MENU/OK** en mode de lecture.

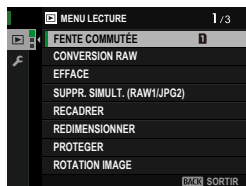

FENTE COMMUTÉE

Choisissez la carte à partir de laquelle les images seront lues.



Si deux cartes mémoire sont insérées, vous pouvez maintenir appuyée la touche  afin de choisir une carte pour la lecture.

CONVERSION RAW

Même si vous n'avez pas d'ordinateur, vous pouvez utiliser l'appareil photo pour modifier les images RAW et les enregistrer au format JPEG ou TIFF.

Enregistrement des images RAW dans un autre format

- 1 Affichez une image RAW.
- 2 Mettez en surbrillance **CONVERSION RAW** dans le menu lecture.
- 3 Appuyez sur **MENU/OK**.
Une liste de réglages s'affiche.

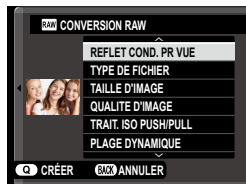

- 4 Appuyez en haut ou en bas du levier de mise au point pour mettre en surbrillance un réglage.
- 5 Appuyez à droite du levier de mise au point pour afficher les options.

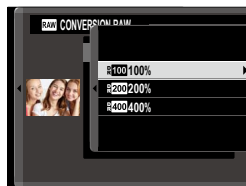

- 6 Appuyez en haut ou en bas du levier de mise au point pour mettre en surbrillance l'option souhaitée.
- 7 Appuyez sur **MENU/OK** pour sélectionner l'option en surbrillance. La liste des réglages indiqués à l'étape 3 s'affiche. Répétez les étapes 4 à 7 pour modifier les autres réglages.
- 8 Appuyez sur la touche **Q**.
Un aperçu de la copie JPEG ou TIFF s'affiche.
- 9 Appuyez sur **MENU/OK**.
La copie JPEG ou TIFF est enregistrée.



Vous pouvez également afficher les options de conversion RAW en appuyant sur la commande **Q** lorsqu'une image RAW est affichée au cours de la lecture.

Vous pouvez modifier les réglages suivants lorsque vous convertissez des images RAW dans un autre format :

Réglage	Description
REFLET COND. PR VUE	Créez une copie en utilisant les réglages sélectionnés au moment de la prise de vue.
TYPE DE FICHER	Choisissez un format de fichier.
TAILLE D'IMAGE	Choisissez une taille d'image.
QUALITE D'IMAGE	Réglez la qualité d'image.
TRAIT. ISO PUSH/PULL	Modifiez l'exposition.
PLAGE DYNAMIQUE	Faites ressortir les détails des hautes lumières afin d'obtenir un contraste naturel.
SIMULATION DE FILM	Simulez les effets de différents types de films.
EFFET DU GRAIN	Ajoutez un effet de grain de film.
COULEUR EFFET CHROME	Renforcez les couleurs dans les ombres.
BALANCE DES BLANCS	Réglez la balance des blancs.
CHANGT BAL BLANCS	Affinez la balance des blancs.
TON LUMIERE	Réglez les hautes lumières.
TON OMBRE	Réglez les ombres.
COULEUR	Modifiez la densité des couleurs.
DETAIL	Accentuez ou estompez les contours.
REDUCT. DU BRUIT	Atténuez les marbrures.
OPTIM. MOD. OBJ.	Améliorez la définition en corrigeant la diffraction et la légère absence de netteté à la périphérie de l'objectif.
ESPACE COULEUR	Choisissez l'espace colorimétrique utilisé pour la reproduction des couleurs.

EFFACE

Supprimez les images individuellement, plusieurs images sélectionnées ou toutes les images.

 Il n'est pas possible de récupérer les images supprimées. Protégez les images importantes ou copiez-les sur un ordinateur ou un autre périphérique de stockage avant d'aller plus loin.

Option	Description
IMAGE	Supprimez les images une par une.
PHOTOS SÉLECT.	Supprimez plusieurs images sélectionnées.
TOUTES IMAGES	Supprimez toutes les images non protégées.

IMAGE

- 1 Sélectionnez **IMAGE** pour l'option **EFFACE** du menu lecture.
- 2 Appuyez à gauche ou à droite du levier de mise au point pour parcourir les images et appuyez sur **MENU/OK** pour les supprimer.

-  • Aucune boîte de dialogue ne s'affiche avant la suppression des images ; assurez-vous de sélectionner la bonne image avant d'appuyer sur **MENU/OK**.
- Vous pouvez supprimer d'autres images en appuyant sur **MENU/OK**. Appuyez à gauche ou à droite du levier de mise au point pour parcourir les images et appuyez sur **MENU/OK** pour les supprimer.

PHOTOS SÉLECT.

- 1 Sélectionnez **PHOTOS SÉLECT.** pour l'option **EFFACE** du menu lecture.
- 2 Mettez en surbrillance les images et appuyez sur **MENU/OK** pour les sélectionner.
 - Les images sélectionnées sont cochées (☑).
 - Pour désélectionner une image en surbrillance, appuyez à nouveau sur **MENU/OK**.
- 3 Une fois l'opération terminée, appuyez sur **DISP/BACK** pour afficher une boîte de dialogue de confirmation.
- 4 Mettez en surbrillance **OK** et appuyez sur **MENU/OK** pour supprimer les images sélectionnées.



Les images faisant partie de livres albums ou de commandes d'impression sont indiquées par **I**.

TOUTES IMAGES

- 1 Sélectionnez **TOUTES IMAGES** pour l'option **EFFACE** du menu lecture.
- 2 Une boîte de dialogue de confirmation s'affiche ; mettez en surbrillance **OK** et appuyez sur **MENU/OK** pour supprimer toutes les images non protégées.



- Appuyez sur **DISP/BACK** pour annuler la suppression ; notez qu'il est impossible de récupérer les images supprimées avant que vous ayez appuyé sur cette touche.
- Si un message signale que les images sélectionnées font partie d'une commande d'impression DPOF, appuyez sur **MENU/OK** pour supprimer les photos.

SUPPR. SIMULT. (RAW1/JPG2)

Si vous prenez des photos lorsque **RAW / JPEG** est sélectionné pour **ENR. DES RÉGLAGES > RÉ. FENTE CARTE (IM. FIXE)**, deux copies sont créées. Choisissez si la suppression de l'image RAW entraîne également la suppression de la copie JPEG.

Option	Description
OUI	La suppression de l'image RAW enregistrée sur la carte du logement 1 entraîne également la suppression de la copie JPEG enregistrée sur la carte du logement 2.
NON	La suppression de l'image RAW enregistrée sur la carte du logement 1 n'entraîne pas la suppression de la copie JPEG enregistrée sur la carte du logement 2.

RECADRER

Créez une copie redimensionnée de la photo en cours.

- 1 Affichez la photo de votre choix.
- 2 Sélectionnez **RECADRER** dans le menu lecture.
- 3 Servez-vous de la molette de commande arrière pour faire des zooms avant et arrière sur la photo et appuyez en haut, en bas, à gauche ou à droite du levier de mise au point pour faire défiler l'image jusqu'à la partie souhaitée.
- 4 Appuyez sur **MENU/OK** pour afficher une boîte de dialogue de confirmation.
- 5 Appuyez de nouveau sur **MENU/OK** pour enregistrer la copie recadrée dans un fichier séparé.



- Plus le rapport de zoom est élevé, moins il y a de pixels dans la copie recadrée.
- Si la taille de la copie finale est **640**, **ENTREE** s'affiche en jaune.
- Toutes les copies sont au format 3:2.

REDIMENSIONNER

Créez une petite copie de la photo en cours.

- 1 Affichez la photo de votre choix.
- 2 Sélectionnez **REDIMENSIONNER** dans le menu lecture.
- 3 Mettez une taille en surbrillance et appuyez sur **MENU/OK** pour afficher une boîte de dialogue de confirmation.
- 4 Appuyez de nouveau sur **MENU/OK** pour enregistrer la copie redimensionnée dans un fichier séparé.

 Les tailles disponibles varient en fonction de la taille de l'image d'origine.

PROTEGER

Protégez les images contre toute suppression accidentelle. Mettez en surbrillance l'une des options suivantes et appuyez sur **MENU/OK**.

Option	Description
IMAGE	Protégez les images sélectionnées. Appuyez à gauche ou à droite du levier de mise au point pour afficher les images et appuyez sur MENU/OK pour les sélectionner ou les désélectionner. Appuyez sur DISP/BACK une fois les réglages effectués.
REGLER TOUT	Protégez toutes les images.
ANNULER TOUT	Supprimez la protection de toutes les images.

 Les images protégées sont effacées lorsque la carte mémoire est formatée.

 Lorsque vous protégez des images sélectionnées actuellement pour être transférées vers des smartphones ou tablettes couplés, le marquage de transfert est supprimé.

ROTATION IMAGE

Faites pivoter vos photos.

- 1 Affichez la photo de votre choix.
- 2 Sélectionnez **ROTATION IMAGE** dans le menu lecture.
- 3 Appuyez en bas du levier de mise au point pour faire pivoter la photo de 90° dans le sens des aiguilles d'une montre ou en haut pour la faire pivoter de 90° dans le sens inverse.
- 4 Appuyez sur **MENU/OK**. La photo s'affichera automatiquement dans le bon sens lorsque vous la visionnerez sur l'appareil photo.



- Il est impossible de faire pivoter les photos protégées. Supprimez la protection des photos avant de les faire pivoter.
- Il se peut que l'appareil photo ne parvienne pas à faire pivoter les photos créées avec d'autres appareils. Les photos que l'appareil photo a fait pivoter ne pivoteront pas lorsque vous les visionnerez sur un ordinateur ou sur d'autres appareils photo.
- Les photos prises avec l'option **CONFIG. ÉCRAN > REGL. ROTAT AUTO** s'affichent automatiquement dans le bon sens pendant la lecture.

REDUC. YEUX ROUGE

Éliminez les yeux rouges des portraits. L'appareil photo analysera l'image. S'il détecte des yeux rouges, il traitera l'image et créera une copie en atténuant leur effet.

- 1 Affichez la photo de votre choix.
- 2 Sélectionnez **REDUC. YEUX ROUGE** dans le menu lecture.
- 3 Appuyez sur **MENU/OK**.



- Les résultats varient selon la scène et la capacité de l'appareil photo à détecter les visages.
- Le temps nécessaire pour traiter l'image varie selon le nombre de visages détectés.
- L'effet « yeux rouges » ne peut pas être éliminé des photos qui ont déjà été traitées avec la fonction de réduction des yeux rouges ; elles sont indiquées par l'icône  lors de la lecture.
- La fonction de réduction des yeux rouges ne peut pas être appliquée aux images RAW.

RÉGLAGE MÉMO VOCAL

Ajoutez un mémo audio à la photo en cours.

- 1 Sélectionnez **OUI** pour **RÉGLAGE MÉMO VOCAL** dans le menu lecture.
- 2 Affichez la photo que vous souhaitez accompagner d'un mémo audio.
- 3 Maintenez appuyée la touche **Fn2** pour enregistrer le mémo. L'enregistrement prend fin au bout de 30 s ou lorsque vous relâchez la touche.



- Le nouveau mémo remplacera tout autre mémo existant.
- Il n'est pas possible d'ajouter des mémos audio aux images protégées.
- En supprimant la photo, vous supprimez également le mémo.

Lecture des mémos audio

Les photos possédant un mémo audio sont signalées par l'icône  pendant la lecture.

- Pour lire un mémo, sélectionnez l'image et appuyez sur la touche **Fn2**.
- Une barre d'avancement s'affiche pendant la lecture du mémo.
- Réglage du volume : appuyez sur **MENU/OK** pour suspendre la lecture, puis en haut ou en bas du levier de mise au point pour régler le volume. Appuyez à nouveau sur **MENU/OK** pour reprendre la lecture. Vous pouvez également régler le volume à l'aide de l'option **CONFIGURATION SON > VOL. LECTURE**.

COPIER

Copiez les images entre les cartes insérées dans le premier et le second logements.

- 1 Sélectionnez **COPIER** dans le menu lecture.
- 2 Mettez en surbrillance l'une des options suivantes.

Option	Description
FENTE1 → FENTE2	copiez les images de la carte du premier logement sur la carte du second logement.
FENTE2 → FENTE1	copiez les photos de la carte du second logement sur la carte du premier logement.

- 3 Appuyez à droite du levier de mise au point.
- 4 Mettez en surbrillance l'une des options suivantes et appuyez sur **MENU/OK**.

Option	Description
IMAGE	copiez les images sélectionnées. Appuyez à gauche ou à droite du levier de mise au point pour afficher les images et appuyez sur MENU/OK pour copier l'image en cours.
TOUTES IMAGES	copiez toutes les images.

 La copie prend fin une fois que la carte de destination est pleine.

ORDRE DE TRANSFERT IMAGE

Sélectionnez les photos à transférer vers un smartphone ou une tablette couplé(e).

- 1 Sélectionnez **ORDRE DE TRANSFERT IMAGE > SELECTIONNER VUES** dans le menu lecture.
- 2 Mettez en surbrillance les photos et appuyez sur **MENU/OK** pour les sélectionner ou les désélectionner. Effectuez cette action jusqu'à ce que vous ayez sélectionné toutes les photos souhaitées.
- 3 Appuyez sur **DISP/BACK** pour revenir à la lecture.

 Si **OUI** est sélectionné pour **PARAM.CONNEXION > RÉGLAGES Bluetooth > Bluetooth ON/OFF** et **TRANSFERT IMAGE AUTO**, le transfert commencera peu après votre retour à la lecture des images ou l'extinction de l'appareil photo.

-  • Les commandes de transfert des images peuvent contenir au maximum 999 photos.
- Les types d'images suivants ne peuvent pas être transférés :
 - Images protégées
 - Vidéos
 - Images RAW
 - Photos prises avec d'autres appareils
- Si **ORDRE COUPL./TRANS.** est sélectionné pour **PARAM.CONNEXION > PARAMÈTRES GÉNÉRAUX > RÉGLAGE DU BOUTON**, vous pouvez également marquer les photos à transférer à l'aide de la touche **Fn1**.
- Pour supprimer le marquage de transfert de toutes les images de la commande en cours, sélectionnez **ORDRE DE TRANSFERT IMAGE > RÉINITIALISER ORDRE**.
- Si **OUI** est sélectionné pour **PARAM.CONNEXION > RÉGLAGES Bluetooth > TRANSFERT IMAGE AUTO**, les photos à transférer sont marquées automatiquement au fur et à mesure de la prise de vue.

COM. SANS FIL

Connectez l'appareil photo à des smartphones exécutant la dernière version de l'application FUJIFILM Camera Remote. Vous pouvez alors utiliser le smartphone pour :

- Commander l'appareil photo et prendre des photos à distance
- Recevoir des images transférées depuis l'appareil photo
- Parcourir les images de l'appareil photo et télécharger les images sélectionnées
- Transférer les données de localisation vers l'appareil photo





Pour accéder aux téléchargements et obtenir d'autres informations, consultez :

http://app.fujifilm-dsc.com/fr/camera_remote/

CREA LIVRE ALBUM

Cette fonction vous permet de créer des albums à partir de vos photos préférées.

Création d'un livre album

- 1 Sélectionnez **NOUVEL ALBUM** pour  **MENU LECTURE > CREA LIVRE ALBUM**.
- 2 Parcourez les images et appuyez en haut du levier de mise au point pour effectuer ou annuler une sélection. Appuyez sur **MENU/OK** pour quitter lorsque vous avez terminé de créer l'album.
 -  • Ni les photos de format **640** ou plus petit, ni les vidéos ne peuvent être sélectionnées pour un livre album.
 - La première photo sélectionnée devient l'image de couverture. Appuyez en bas du levier de mise au point afin de sélectionner l'image actuelle pour la couverture.
- 3 Mettez en surbrillance **TERMINER LIVRE ALBUM** et appuyez sur **MENU/OK** (pour sélectionner toutes les photos de l'album, choisissez **SELECTIONNER TOUT**). Le nouvel album est ajouté à la liste du menu de création d'un livre album.

-  • Les albums peuvent contenir jusqu'à 300 photos.
- Les albums ne contenant aucune photo sont automatiquement supprimés.

Livres albums

Vous pouvez copier les livres albums sur un ordinateur à l'aide du logiciel MyFinePix Studio.

Affichage des livres albums

Mettez en surbrillance un album dans le menu de création d'un livre album et appuyez sur **MENU/OK** pour afficher l'album, puis appuyez à gauche ou à droite du levier de mise au point pour parcourir les photos.

Modification et suppression des livres albums

Affichez le livre album et appuyez sur **MENU/OK**. Les options suivantes s'affichent ; sélectionnez l'option souhaitée et suivez les instructions qui s'affichent à l'écran.

- **MODIFIER** : modifiez l'album comme indiqué dans la section « Création d'un livre album ».
- **EFFACER** : supprimez l'album.

IMPRESSION (DPOF)

Créez une « commande d'impression » numérique ; l'imprimante doit être compatible avec la norme DPOF.

- 1 Sélectionnez **MENU LECTURE > IMPRESSION (DPOF)**.
- 2 Sélectionnez **AVEC DATE** pour imprimer la date d'enregistrement sur les photos, **SANS DATE** pour imprimer les photos sans date ou **ANNULER TOUT** pour supprimer toutes les photos de la commande d'impression avant d'aller plus loin.
- 3 Affichez la photo que vous souhaitez ajouter à la commande d'impression ou supprimer de celle-ci.
- 4 Appuyez en haut ou en bas du levier de mise au point pour choisir le nombre de copies (jusqu'à 99).

Pour supprimer une photo de la commande, appuyez en bas du levier de mise au point jusqu'à ce que le nombre de copies soit égal à 0.

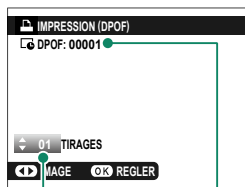

Nombre total
d'impressions

Nombre de copies

Répétez les étapes 3 et 4 pour terminer la commande d'impression.

- 5 Le nombre total d'impressions s'affiche à l'écran. Appuyez sur **MENU/OK** pour quitter.

- Les photos de la commande d'impression en cours sont signalées par l'icône pendant la lecture.
- Les commandes d'impression peuvent contenir au maximum 999 photos.
- Si une carte mémoire contenant une commande d'impression créée par un autre appareil photo est insérée, vous devez supprimer la commande avant d'en créer une nouvelle comme décrit ci-dessus.

IMPRESS. IMPRIM instax

Pour imprimer les photos à l'aide d'imprimantes Fujifilm instax SHARE (en option), sélectionnez d'abord **PARAM.CONNEXION > RÉGLN CNX IMPRIM instax** et saisissez le nom (SSID) et le mot de passe de l'imprimante instax SHARE, puis suivez les étapes ci-dessous.

- 1 Allumez l'imprimante.
- 2 Sélectionnez **MENU LECTURE > IMPRESS. IMPRIM instax**. L'appareil photo se connecte alors à l'imprimante.



- 3 Utilisez le levier de mise au point pour afficher la photo que vous souhaitez imprimer, puis appuyez sur **MENU/OK**. La photo est envoyée à l'imprimante et l'impression démarre.



- Vous ne pouvez pas imprimer les photos prises avec d'autres appareils photo.
- La zone imprimée est plus petite que la zone visible sur l'écran LCD.
- Les affichages dépendent de l'imprimante raccordée.

FORMAT IMAGE

Choisissez la manière dont les périphériques Haute Définition (HD) affichent les photos de format 4:3 (cette option n'est disponible que lorsqu'un câble HDMI est raccordé).

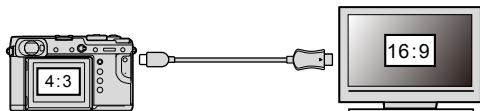

	Option	
	16:9	4:3
Affichage		

 Sélectionnez 16:9 pour afficher l'image afin qu'elle remplisse l'écran avec le haut et le bas rognés, 4:3 pour afficher toute l'image avec des bandes noires à droite et à gauche.

Les menus de configuration

8



CONFIGURATION UTILISATEUR

Modifiez les réglages de base de l'appareil photo.

Pour accéder aux réglages de base de l'appareil photo, appuyez sur **MENU/OK**, sélectionnez l'onglet (**PARAMETRAGE**) et choisissez **CONFIGURATION UTILISATEUR**.



FORMATAGE

Pour formater une carte mémoire :

- 1 Sélectionnez **CONFIGURATION UTILISATEUR** > **FORMATAGE** dans l'onglet (**PARAMETRAGE**).
- 2 Mettez en surbrillance le logement dans lequel est insérée la carte que vous souhaitez formater et appuyez sur **MENU/OK**.
- 3 Une boîte de dialogue de confirmation s'affiche. Pour formater la carte mémoire, mettez en surbrillance **OK** et appuyez sur **MENU/OK**.



Pour quitter sans formater la carte mémoire, sélectionnez **ANNULER** ou appuyez sur **DISP/BACK**.

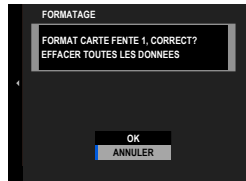



- Toutes les données, y compris les images protégées, sont supprimées de la carte mémoire. Veillez à copier les fichiers importants sur un ordinateur ou un autre périphérique de stockage.
- N'ouvrez pas le couvercle du compartiment de la batterie pendant le formatage.



Vous pouvez également afficher le menu de formatage en appuyant au centre de la molette de commande arrière tout en maintenant appuyée la touche .

DATE/HEURE



Pour régler l'horloge de l'appareil photo :

- 1 Sélectionnez  **CONFIGURATION UTILISATEUR** > **DATE/HEURE** dans l'onglet  (**PARAMETRAGE**).
- 2 Appuyez à gauche ou à droite du levier de mise au point pour mettre en surbrillance l'année, le mois, le jour, l'heure ou les minutes, et appuyez en haut ou en bas pour modifier ces valeurs. Pour modifier l'ordre d'affichage de l'année, du mois et du jour, mettez en surbrillance le format de date et appuyez en haut ou en bas du levier de mise au point.
- 3 Appuyez sur **MENU/OK** pour régler l'horloge.



DECALAGE HOR

Lorsque vous voyagez, l'horloge de l'appareil photo passe instantanément de votre fuseau horaire à l'heure locale de votre destination. Pour indiquer le décalage horaire entre l'heure locale et votre fuseau horaire :

- 1 Mettez en surbrillance  **LOCAL** et appuyez sur **MENU/OK**.
- 2 Utilisez le levier de mise au point pour définir le décalage horaire entre l'heure locale et votre fuseau horaire. Appuyez sur **MENU/OK** une fois les réglages effectués.

Pour régler l'horloge sur l'heure locale, mettez en surbrillance  **LOCAL** et appuyez sur **MENU/OK**. Pour régler l'horloge sur l'heure de votre fuseau horaire, sélectionnez  **DEPAR**.

Options	
 LOCAL	 DEPAR

 Lorsque  **LOCAL** est sélectionné,  s'affiche en jaune pendant trois secondes environ à la mise sous tension de l'appareil photo.

Choisissez une langue.

RÉGLAGE MON MENU

Modifiez les éléments répertoriés dans l'onglet **MY (MON MENU)**, un menu personnalisé regroupant les options souvent utilisées.

- 1 Mettez en surbrillance **CONFIGURATION UTILISATEUR > RÉGLAGE MON MENU** dans l'onglet **PARAMETRAGE** et appuyez sur **MENU/OK**.

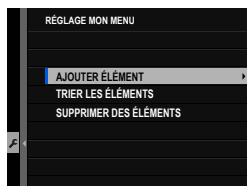

Pour modifier l'ordre des éléments, sélectionnez **TRIER LES ÉLÉMENTS**.
 Pour supprimer des éléments, sélectionnez **SUPPRIMER DES ÉLÉMENTS**.

- 2 Appuyez en haut ou en bas du levier de mise au point pour mettre en surbrillance **AJOUTER ÉLÉMENT** et appuyez sur **MENU/OK**. Les options pouvant être ajoutées à « mon menu » sont mises en surbrillance en bleu.



Les éléments présents actuellement dans « mon menu » sont cochés.

- 3 Choisissez la position de l'élément et appuyez sur **MENU/OK**. L'élément est ajouté à « mon menu ».

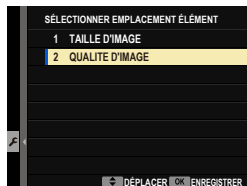

- 4 Appuyez sur **MENU/OK** pour revenir à l'écran de modification.
- 5 Répétez les étapes 3 et 4 jusqu'à ce que vous ayez ajouté tous les éléments souhaités.

« Mon menu » peut comporter jusqu'à 16 éléments.

NETTOYAGE CAPTEUR

Retirez la poussière du capteur d'image de l'appareil photo.

Option	Description
OK	Nettoyez le capteur immédiatement.
QUAND ALLUMÉ	Le nettoyage du capteur est effectué à la mise sous tension de l'appareil photo.
QUAND ÉTEINT	Le nettoyage du capteur est effectué à la mise hors tension de l'appareil photo (il n'est néanmoins pas effectué lors de la mise hors tension de l'appareil photo en mode de lecture).

 La poussière qui ne peut pas être retirée avec cette fonction peut être retirée manuellement (☎ 246).

ÂGE BATTERIE

Vérifiez l'âge de la batterie. L'âge est exprimé par un nombre compris entre 0 et 4.

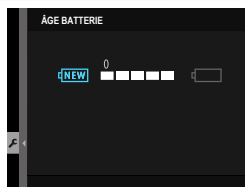

INITIALISER

Rétablissez les valeurs par défaut des options des menus prise de vue ou de configuration.

- 1 Mettez en surbrillance l'option souhaitée et appuyez sur **MENU/OK**.

Option	Description
RÉINIT. MENU P.DV.	Rétablissez les valeurs par défaut de tous les réglages du menu prise de vue, à l'exception de la balance des blancs personnalisée et des jeux de réglages personnalisés créés à l'aide de l'option MODIF/ENR REG PERSO .
RÉINIT. RÉGLAGE	Rétablissez les valeurs par défaut de tous les réglages du menu de configuration, à l'exception de DATE/HEURE , DECALAGE HOR et PARAM.CONNEXION .

- 2 Une boîte de dialogue de confirmation s'affiche ; mettez en surbrillance **OK** et appuyez sur **MENU/OK**.

CONFIGURATION DU SON

Modifiez les sons émis par l'appareil photo.

Pour accéder aux réglages du son, appuyez sur **MENU/OK**, sélectionnez l'onglet  (**PARAMETRAGE**) et choisissez **CONFIGURATION SON**.

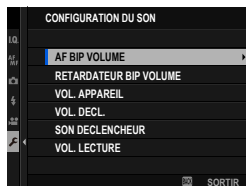

AF BIP VOLUME

Choisissez le volume du bip émis lorsque l'appareil photo fait le point. Vous pouvez désactiver le bip en sélectionnant **NON**.

Options

 (fort)

 (moyen)

 (faible)

 **NON** (muet)

RETARDATEUR BIP VOLUME

Choisissez le volume du bip émis lorsque le retardateur est activé. Vous pouvez désactiver le bip en sélectionnant **NON**.

Options

 (fort)

 (moyen)

 (faible)

 **NON** (muet)

VOL. APPAREIL

Réglez le volume des sons émis par l'appareil photo lors de l'utilisation des commandes. Choisissez **NON** pour désactiver le son des commandes.

Options

 (fort)





 (moyen)

 (faible)

 **NON** (muet)



VOL. DECL.

Réglez le volume des sons émis par l'obturateur électronique. Choisissez  **NON** pour désactiver le son de l'obturateur.

Options			
 (fort)	 (moyen)	 (faible)	 NON (muet)

SON DECLENCHEUR

Choisissez le son émis par l'obturateur électronique.

Options		
 SON 1	 SON 2	 SON 3

VOL. LECTURE

Réglez le volume de lecture des vidéos.

Options										
10	9	8	7	6	5	4	3	2	1	0

CONFIGURATION ÉCRAN

Modifiez les réglages d'affichage.

Pour accéder aux réglages d'affichage, appuyez sur **MENU/OK**, sélectionnez l'onglet  (PARAMETRAGE) et choisissez **CONFIG. ÉCRAN**.



LUMINOSITÉ EVF

Réglez la luminosité du viseur électronique.

Option	Description
AUTO	Réglage automatique de la luminosité.
MANUEL	Réglez la luminosité manuellement ; choisissez une option comprise entre -7 et +5.

COULEUR EVF

Réglez la teinte du viseur électronique.

Options										
+5	+4	+3	+2	+1	0	-1	-2	-3	-4	-5

RÉGLAGE COULEUR EVF

Réglez la couleur de l'affichage du viseur électronique.

- 1 Modifiez les couleurs à l'aide du levier de mise au point.

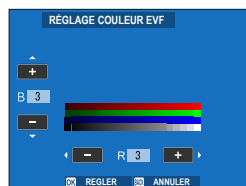

- 2 Appuyez sur **MENU/OK**.

LUMINOSITÉ LCD

Réglez la luminosité de l'écran.

Options										
+5	+4	+3	+2	+1	0	-1	-2	-3	-4	-5

COULEUR LCD

Réglez la teinte de l'écran.

Options										
+5	+4	+3	+2	+1	0	-1	-2	-3	-4	-5

RÉGLAGE COULEUR LCD

Réglez la couleur de l'affichage de l'écran LCD.

- 1 Modifiez les couleurs à l'aide du levier de mise au point.
- 2 Appuyez sur **MENU/OK**.

IMAGE

Choisissez la durée d'affichage des images après la prise de vue.

Option	Description
CONTINU	Les photos sont affichées jusqu'à ce que vous appuyiez sur la touche MENU/OK ou sur le déclencheur à mi-course. Pour faire un zoom avant sur le collimateur de mise au point actif, appuyez au centre de la molette de commande arrière ; appuyez de nouveau pour annuler le zoom.
1.5 SEC	Les photos sont affichées pendant la durée sélectionnée ou jusqu'à ce que vous appuyiez sur le déclencheur à mi-course.
0.5 SEC	
NON	Les photos ne s'affichent pas après la prise de vue.



- Les couleurs peuvent légèrement différer de celles de l'image finale.
- Du « bruit » (marbrures) peut être visible à des sensibilités élevées.

AUTOROTATION ÉCRANS

Choisissez si les indicateurs du viseur et de l'écran LCD pivotent pour s'adapter à l'orientation de l'appareil photo.

Options	
OUI	NON

APERCU EXP./BALANCE DES BLANCS MODE MANUEL

Choisissez d'activer ou non l'aperçu de l'exposition et/ou de la balance des blancs en mode d'exposition manuel.

Option	Description
APERCU EXP./BB	Activez l'aperçu de l'exposition et de la balance des blancs.
APERCU BB	Aperçu de la balance des blancs uniquement. Choisissez cette option dans les situations où l'exposition et la balance des blancs sont susceptibles de changer pendant la prise de vue, en cas d'utilisation d'un flash doté d'un voyant de contrôle incandescent, par exemple.
NON	Désactivez l'aperçu de l'exposition et de la balance des blancs. Choisissez cette option lorsque vous utilisez un flash ou à d'autres occasions, par exemple lorsque l'exposition risque de changer au moment de la prise de vue.



VUE EN DIRECT NATURELLE

Choisissez si les effets de la simulation de film, de la balance des blancs et des autres réglages sont visibles à l'écran.

Option	Description
OUI	Les effets des réglages de l'appareil photo ne sont pas visibles à l'écran, mais les ombres présentes dans les scènes peu contrastées, en contre-jour ou représentant des sujets difficiles à voir sont plus visibles. Les couleurs et les tons diffèrent de ceux de l'image finale. L'affichage restituera néanmoins les effets des réglages monochrome et sépia.
NON	Il est possible d'afficher à l'écran un aperçu des effets de la simulation de film, de la balance des blancs et des autres réglages.

GUIDE CADRAGE

Choisissez un guide de cadrage pour le mode de prise de vue.

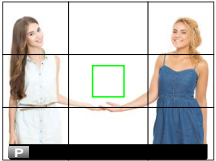
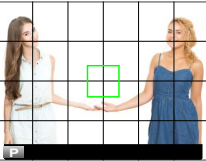
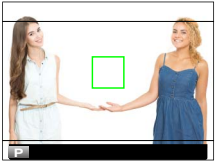
		Option			
		 GRILLE 9	 GRILLE 24	 CADRAGE HD	
Affichage					
	<i>Pour un cadrage respectant la « règle des tiers ».</i>	<i>Grille de six cases sur quatre.</i>	<i>Cadrez les photos HD entre les lignes affichées en haut et en bas de l'écran.</i>		



- Les guides de cadrage ne sont pas affichés avec les réglages par défaut mais vous pouvez les afficher à l'aide de **CONFIG. ÉCRAN > AFF. REGL. PERSO** (📖 168).
- Vous pouvez personnaliser le cadrage HD à l'aide de FUJIFILM Tether Shooting Plug-in PRO ou de Hyper-Utility Software HS-V5.

REGL. ROTAT AUTO

Choisissez **OUI** pour que les photos prises à la verticale pivotent automatiquement pendant la lecture.

Options	
OUI	NON

UNITÉ DE DISTANCE MAP

Choisissez l'unité utilisée pour l'indicateur de distance de mise au point.

Options	
MÈTRES	PIEDS

AFF. REGL. PERSO

Choisissez les éléments affichés en standard.

- 1 En mode de prise de vue, appuyez sur la touche **DISP/BACK** afin d'afficher les indicateurs standard.
- 2 Appuyez sur **MENU/OK** et sélectionnez **CONFIG. ÉCRAN > AFF. REGL. PERSO** dans l'onglet **PARAMETRAGE**.
- 3 Mettez en surbrillance les éléments et appuyez sur **MENU/OK** pour les sélectionner ou les désélectionner.

Élément	Par défaut	Élément	Par défaut
GUIDE CADRAGE	<input type="checkbox"/>	FLASH	<input checked="" type="checkbox"/>
NIVEAU ELECTRONIQUE	<input type="checkbox"/>	PRISE DE VUE CONTINUE	<input checked="" type="checkbox"/>
CADRE FOCUS	<input checked="" type="checkbox"/>	INFO STAB. ON/OFF	<input checked="" type="checkbox"/>
TÉMOIN DISTANCE AF	<input type="checkbox"/>	MODE TACTILE	<input checked="" type="checkbox"/>
TÉMOIN DISTANCE MF	<input checked="" type="checkbox"/>	BALANCE DES BLANCS	<input checked="" type="checkbox"/>
HISTOGRAMME	<input type="checkbox"/>	SIMULATION DE FILM	<input checked="" type="checkbox"/>
ALERTE LUM. VUE EN DIRECT	<input type="checkbox"/>	PLAGE DYNAMIQUE	<input checked="" type="checkbox"/>
CLICHÉ SÉLECTIONNÉ	<input checked="" type="checkbox"/>	IMAGES RESTANTES	<input checked="" type="checkbox"/>
OUVERT/VIT OBTUR/ISO	<input checked="" type="checkbox"/>	TAILLE/QUALITE IMAGE	<input checked="" type="checkbox"/>
ARRIÈRE-PLAN INFORMATIONS	<input checked="" type="checkbox"/>	MODE VIDEO ET DURÉE D'ENREG.	<input checked="" type="checkbox"/>
Comp. Expo (Numérique)	<input type="checkbox"/>	MODE FORMAT 35mm	<input checked="" type="checkbox"/>
Comp. Expo (Échelle)	<input checked="" type="checkbox"/>	ORDRE DE TRANSFERT IMAGE	<input checked="" type="checkbox"/>
MODE FOCUS	<input checked="" type="checkbox"/>	NIVEAU DU MICROPHONE	<input checked="" type="checkbox"/>
PHOTOMETRIE	<input checked="" type="checkbox"/>	ÉTAT BATTERIE	<input checked="" type="checkbox"/>
TYPE DE DÉCLENCHEUR	<input checked="" type="checkbox"/>	CONTOUR D'ENCADREMENT	<input type="checkbox"/>

- 4 Appuyez sur **DISP/BACK** pour enregistrer les modifications.
- 5 Appuyez sur **DISP/BACK** autant que nécessaire pour quitter les menus et revenir à l'écran de prise de vue.

MODE GRD INDICATEURS (EVF)

Sélectionnez **OUI** pour afficher de grands indicateurs dans le viseur électronique. Vous pouvez sélectionner les indicateurs affichés à l'aide de **CONFIGURATION ÉCRAN > RÉGL. AFF. GRD INDICATEURS**.



NON

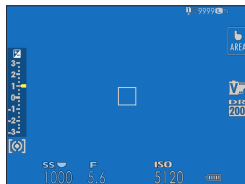

OUI

! Certaines icônes ne sont pas affichées lorsque **OUI** est sélectionné pour **MODE GRD INDICATEURS (EVF)** (📖 11).

📄 Si le **MODE GRANDS INDICATEURS** est attribué à une touche de fonction, vous pouvez utiliser cette touche pour activer le **MODE GRANDS INDICATEURS (OUI)** ou le désactiver (**NON**) (📖 174, 198).

MODE GRD INDICATEURS (LCD)

Sélectionnez **OUI** pour afficher de grands indicateurs sur l'écran LCD. Vous pouvez sélectionner les indicateurs affichés à l'aide de **CONFIGURATION ÉCRAN > RÉGL. AFF. GRD INDICATEURS**.



NON

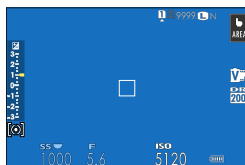

OUI

! Certaines icônes ne sont pas affichées lorsque **OUI** est sélectionné pour **MODE GRD INDICATEURS (LCD)** (📖 13).

👉 Si le **MODE GRANDS INDICATEURS** est attribué à une touche de fonction, vous pouvez utiliser cette touche pour activer le **MODE GRANDS INDICATEURS (OUI)** ou le désactiver (**NON**) (📖 174, 198).

RÉGL. AFF. GRD INDICATEURS

Choisissez les indicateurs affichés lorsque OUI est sélectionné pour

CONFIGURATION ÉCRAN > MODE GRD INDICATEURS (EVF) ou MODE GRD INDICATEURS (LCD).

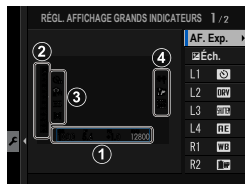

Option	Description
① AF. Exp.	Choisissez les rubriques indiquées en bas de l'affichage. Les rubriques sélectionnées sont cochées (☑) ; pour les désélectionner, mettez les coches en surbrillance et appuyez sur MENU/OK .
② ☑ Éch.	Sélectionnez OUI pour afficher l'indicateur d'exposition.
③ L1, L2, L3, L4	Choisissez d'afficher jusqu'à quatre grandes icônes sur le côté gauche de l'écran.
④ R1, R2, R3, R4	Choisissez d'afficher jusqu'à quatre grandes icônes sur le côté droit de l'écran.



CONFIG.TOUCHE/MOLETTE

Accédez aux options des commandes de l'appareil photo.

Pour accéder aux options des commandes, appuyez sur **MENU/OK**, sélectionnez l'onglet **☑ (PARAMETRAGE)** et choisissez **CONFIG.TOUCHE/MOLETTE**.



RÉGLAGE LEVIER FOCUS

Choisissez les fonctions réalisées par le levier de mise au point.

Option	Description
VERROUILLAGE (OFF)	Il n'est pas possible d'utiliser le levier de mise au point pendant la prise de vue.
POUSSER  POUR DÉVER.	Appuyez sur le levier pour afficher les collimateurs de mise au point et inclinez-le pour sélectionner un collimateur.
OUI	Inclinez le levier pour afficher les collimateurs de mise au point et sélectionner un collimateur.

MENU RPDE MODIF/ENREG

Choisissez les éléments affichés dans le menu rapide.

- 1 Sélectionnez  **CONFIG.TOUCHE/MOLETTE** > **MENU RPDE MODIF/ENREG** dans l'onglet  (**PARAMETRAGE**).
- 2 Le menu rapide actuel s'affiche ; utilisez le levier de mise au point pour mettre en surbrillance l'élément que vous souhaitez modifier et appuyez sur **MENU/OK**.
- 3 Mettez en surbrillance l'une des options suivantes et appuyez sur **MENU/OK** pour l'attribuer à la position sélectionnée.
 - TAILLE D'IMAGE
 - QUALITE D'IMAGE
 - SIMULATION DE FILM *
 - EFFET DU GRAIN *
 - COULEUR EFFET CHROME *
 - PLAGE DYNAMIQUE *
 - BALANCE DES BLANCS *
 - TON LUMIERE *
 - TON OMBRE *
 - COULEUR *
 - DETAIL *
 - REDUCT. DU BRUIT *
 - SELECT REGL PERSO *
 - MODE AF
 - RÉG. DÉTECT. VISAGE/YEUX
 - ASSIST. M.AP.
 - MODE ECRAN TACTILE
 - RETARDATEUR
 - PHOTOMETRIE
 - TYPE DE DÉCLENCHEUR
 - RÉDUCTION DU SCINTILLEMENT
 - ISO *
 - RÉGLAGE FONCTION FLASH
 - COMPENSAT. FLASH
 - MODE VIDEO
 - RÉGL. NIV. MIC.
 - LUMIN. EVF/LCD
 - COULEUR EVF/LCD
 - AUCUNE

* Enregistrés dans le jeu de réglages personnalisés.

-  • Sélectionnez **AUCUNE** pour n'attribuer aucune option à la position sélectionnée.
- Si vous avez choisi **SELECT REGL PERSO**, les réglages actuels sont indiqués dans le menu rapide par la mention **BASE**.

 Vous pouvez également accéder au menu rapide en mode de prise de vue en maintenant appuyée la touche **Q**.

RÉGL. FONCT. (Fn)

Choisissez les rôles joués par les touches de fonction.

- 1 Sélectionnez **CONFIG.TOUCHE/MOLETTE > RÉGL. FONCT. (Fn)** dans l'onglet **(PARAMETRAGE)**.
- 2 Mettez en surbrillance la commande souhaitée et appuyez sur **MENU/OK**.
- 3 Mettez en surbrillance l'une des options suivantes et appuyez sur **MENU/OK** pour l'attribuer à la commande sélectionnée.
 - TAILLE D'IMAGE
 - QUALITE D'IMAGE
 - RAW
 - SIMULATION DE FILM
 - EFFET DU GRAIN
 - COULEUR EFFET CHROME
 - PLAGE DYNAMIQUE
 - BALANCE DES BLANCS
 - SELECT REGL PERSO
 - ZONE DE MISE AU POINT
 - VERIFICATION AF.
 - MODE AF
 - AF RAPIDE
 - RÉG. DÉTECT. VISAGE/YEUX
 - BOUTON DRIVE
 - RETARDATEUR
 - RÉG. PRISE DE VUE AE
 - RÉGL. BKT MISE AU POINT
 - PHOTOMETRIE
 - TYPE DE DÉCLENCHEUR
 - RÉDUCTION DU SCINTILLEMENT
 - ISO
 - MODE FORMAT 35mm
 - COM. SANS FIL
 - RÉGLAGE FONCTION FLASH
 - VERROUILLAGE TTL
 - FLASH DE MODELAGE
 - RÉGLAGE NIVEAU MICRO
 - PRÉV. PROF CHAMP
 - APERCU EXP./BALANCE DES BLANCS
MODE MANUEL
 - VUE EN DIRECT NATURELLE
 - HISTOGRAMME
 - NIVEAU ELECTRONIQUE
 - MODE GRANDS INDICATEURS
 - MOLETTE COMMANDE AVANT
 - VERROUILL AE UNIQUEMENT
 - VERROUILL AF UNIQUEMENT
 - VERROUILLAGE AE/AF
 - AF-ON
 - RÉGLAGRE VERROUILLAGE
 - TRANSFERT IMAGE AUTO
 - SÉLECT. DEST. APPARIEMENT
 - Bluetooth ON/OFF
 - LECTURE
 - AUCUNE (commande désactivée)



- Les options **VERROUILL AE UNIQUEMENT**, **VERROUILL AF UNIQUEMENT**, **VERROUILLAGE AE/AF** et **AF-ON** ne peuvent pas être attribuées aux touches de fonction tactiles (**T-Fn1** à **T-Fn4**).
- Vous pouvez également accéder aux options de réglage de la touche fonction en maintenant appuyée la touche **DISP/BACK**.

AF-ON

Si **AF-ON** est sélectionné, vous pouvez appuyer sur la commande au lieu du déclencheur à mi-course.

FLASH DE MODELAGE

Si vous sélectionnez **FLASH DE MODELAGE** lorsqu'un flash externe compatible est fixé, vous pouvez appuyer sur la commande afin de tester le déclenchement du flash et de vérifier les ombres et autres paramètres (lampe pilote).

VERROUILLAGE TTL

Si **VERROUILLAGE TTL** est sélectionné, vous pouvez appuyer sur la commande pour verrouiller l'intensité du flash selon l'option sélectionnée pour **CONFIGURATION DU FLASH > MODE DE VERROUILLAGE TTL** (📖 125).

PARAM. MOLETTE COMMANDE

Choisissez les rôles joués par les molettes de commande.

Option	Description
MOLETTE COMMANDE AVANT 1	Attribuez la vitesse d'obturation (S.S. (CHANGEMENT PROGRAMME)) ou l'ouverture (OUVERT. (CHANGEMENT PROGRAMME)) ¹ à MOLETTE COMMANDE AVANT 1 .
MOLETTE COMMANDE AVANT 2	Attribuez la vitesse d'obturation (S.S. (CHANGEMENT PROGRAMME)), l'ouverture (OUVERT. (CHANGEMENT PROGRAMME)) ¹ , la correction d'exposition (COMPENSATION D'EXPOSITION) ² , la sensibilité (ISO) ou aucun rôle (AUCUN) à la MOLETTE COMMANDE AVANT 2 ou à la MOLETTE COMMANDE AVANT 3 .
MOLETTE COMMANDE AVANT 3	Attribuez la vitesse d'obturation (S.S. (CHANGEMENT PROGRAMME)), l'ouverture (OUVERT. (CHANGEMENT PROGRAMME)) ¹ , la correction d'exposition (COMPENSATION D'EXPOSITION) ² , la sensibilité (ISO) ou aucun rôle (AUCUN) à la molette de commande arrière.

1 Bague des ouvertures positionnée sur **C**.

2 Molette de correction d'exposition positionnée sur **C**.



- **PARAM. MOLETTE COMMANDE** est également accessible en maintenant appuyée la touche **Fn2**.
- Vous pouvez également appuyer sur la touche **Fn2** pour parcourir les réglages dans l'ordre **MOLETTE COMMANDE AVANT 1**, **MOLETTE COMMANDE AVANT 2** et **MOLETTE COMMANDE AVANT 3**.
- D'autres rôles peuvent être attribués à la touche **Fn2** à l'aide de **CONFIG.TOUCHÉ/MOLETTE > RÉGL. FONCT. (Fn)**. Le rôle décrit ci-dessus peut également être attribué à d'autres touches de fonction (📖 198).

OBTURATEUR AF

Choisissez si l'appareil photo fait le point lorsque vous appuyez sur le déclencheur à mi-course.

Option	Description
AF-S	<ul style="list-style-type: none"> • ON : la mise au point est verrouillée lorsque vous appuyez sur le déclencheur à mi-course. • OFF : aucune opération de mise au point n'est effectuée lorsque vous appuyez sur le déclencheur à mi-course.
AF-C	<ul style="list-style-type: none"> • ON : l'appareil photo effectue la mise au point tant que vous appuyez sur le déclencheur à mi-course. • OFF : aucune opération de mise au point n'est effectuée lorsque vous appuyez sur le déclencheur à mi-course.

OBTURATEUR AE

Si **ON** est sélectionné, l'exposition est verrouillée tant que vous appuyez sur le déclencheur à mi-course.

Option	Description
AF-S/MF	<ul style="list-style-type: none"> • ON : l'exposition est verrouillée lorsque vous appuyez sur le déclencheur à mi-course. • OFF : l'exposition n'est pas verrouillée lorsque vous appuyez sur le déclencheur à mi-course.
AF-C	<ul style="list-style-type: none"> • ON : l'exposition est verrouillée tant que vous appuyez sur le déclencheur à mi-course. • OFF : l'exposition n'est pas verrouillée lorsque vous appuyez sur le déclencheur à mi-course.



Sélectionnez **OFF** pour laisser l'appareil photo régler l'exposition avant chaque prise de vue en mode rafale.

PRISE DE VUE SANS OBJ.

Choisissez **OUI** pour activer le déclenchement lorsqu'aucun objectif n'est fixé.

Options	
OUI	NON

PRISE DE VUE SANS CARTE

Autorisez ou non le déclenchement si aucune carte mémoire n'est insérée dans l'appareil photo.

Option	Description
ON	Si aucune carte mémoire n'est insérée, il est possible de déclencher pour tester le fonctionnement de l'appareil photo ; en outre, vous pouvez afficher les menus de prise de vue et de configuration.
OFF	Le déclenchement est désactivé si aucune carte mémoire n'est insérée, ce qui empêche toute perte accidentelle des photos prises sans carte mémoire.

BAGUE MISE AU POINT

Choisissez le sens de rotation de la bague de mise au point pour augmenter la distance de mise au point.

Options	
 HORAIRE	 ANTIHOAIRE

MODE MEM. AE/AF

Cette option définit le comportement de la touche à laquelle le verrouillage de l'exposition et/ou de la mise au point est attribué.

Option	Description
ENREG AE/AF ON PRESS	L'exposition et/ou la mise au point restent verrouillées tant que vous appuyez sur la touche.
ENREG AE/AF ON/OFF	L'exposition et/ou la mise au point se verrouillent lorsque vous appuyez sur la touche et le restent jusqu'à ce que vous appuyiez à nouveau sur cette touche.

CONFIG. ÉCRAN TACTILE

Permet d'activer ou de désactiver les commandes de l'écran tactile.

Option	Description								
ÉCRAN TACTILE ON/OFF	<ul style="list-style-type: none"> • OUI : commandes tactiles activées ; l'écran LCD fonctionne comme écran tactile. • NON : commandes tactiles désactivées ; l'écran LCD ne peut pas être utilisé comme écran tactile. 								
RÉGL ZONE ÉCRAN TACT EVF	<p>Sélectionnez la zone de l'écran LCD utilisée pour les commandes tactiles lorsque le viseur est activé.</p> <ul style="list-style-type: none"> • Vous avez le choix entre les zones suivantes : <table border="0" style="width: 100%;"> <tr> <td>- <input type="checkbox"/> (intégralité)</td> <td>- <input type="checkbox"/> (moitié gauche)</td> </tr> <tr> <td>- <input type="checkbox"/> (moitié droite)</td> <td>- <input type="checkbox"/> (quart supérieur gauche)</td> </tr> <tr> <td>- <input type="checkbox"/> (quart supérieur droit)</td> <td>- <input type="checkbox"/> (quart inférieur gauche)</td> </tr> <tr> <td>- <input type="checkbox"/> (quart inférieur droit)</td> <td></td> </tr> </table> • Choisissez NON pour désactiver les commandes tactiles lorsque le viseur est activé. 	- <input type="checkbox"/> (intégralité)	- <input type="checkbox"/> (moitié gauche)	- <input type="checkbox"/> (moitié droite)	- <input type="checkbox"/> (quart supérieur gauche)	- <input type="checkbox"/> (quart supérieur droit)	- <input type="checkbox"/> (quart inférieur gauche)	- <input type="checkbox"/> (quart inférieur droit)	
- <input type="checkbox"/> (intégralité)	- <input type="checkbox"/> (moitié gauche)								
- <input type="checkbox"/> (moitié droite)	- <input type="checkbox"/> (quart supérieur gauche)								
- <input type="checkbox"/> (quart supérieur droit)	- <input type="checkbox"/> (quart inférieur gauche)								
- <input type="checkbox"/> (quart inférieur droit)									

VERROUILLAGE FONCTION

Verrouillez certaines commandes pour empêcher toute utilisation accidentelle.

Option	Description
RÉGLAGRE VERROUILLAGE	<p>Vous avez le choix entre les options suivantes :</p> <ul style="list-style-type: none"> • DÉVER : réinitialisez les options de verrouillage. • TOUTES FONCTION : verrouillez toutes les commandes figurant dans la liste FONCTION SÉLECT. • FONCTION SÉLECT. : verrouillez uniquement les commandes sélectionnées dans la liste FONCTION SÉLECT.
FONCTION SÉLECT.	<p>Choisissez les commandes verrouillées lorsque FONCTION SÉLECT. est choisi pour l'option RÉGLAGRE VERROUILLAGE.</p>

GESTION DE L'ÉNERGIE

Modifiez les réglages de gestion de l'énergie.

Pour accéder aux réglages de gestion de l'énergie, appuyez sur **MENU/OK**, sélectionnez l'onglet  (**PARAMETRAGE**) et choisissez **GESTION ALIM.**.

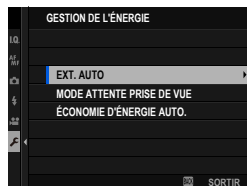

EXT. AUTO

Choisissez le délai au bout duquel l'appareil photo s'éteint automatiquement lorsqu'aucune opération n'est effectuée. Des délais courts augmentent l'autonomie de la batterie ; si **NON** est sélectionné, l'appareil photo doit être éteint manuellement.

Options					
5 MIN	2 MIN	1 MIN	30 SEC	15 SEC	NON

MODE ATTENTE PRISE DE VUE

Choisissez le délai au bout duquel l'appareil photo entre en mode veille (prise de vue).

Option	Description
5 MIN	
2 MIN	L'appareil photo interrompt toutes les fonctions et entre en mode d'économie d'énergie (veille) si vous n'effectuez aucune opération pendant la période sélectionnée.
1 MIN	
30 SEC	
15 SEC	
NON	Mode veille (prise de vue) désactivé.

ÉCONOMIE D'ÉNERGIE AUTO.

Si **OUI** est sélectionné, la vitesse d'affichage baisse pour économiser l'énergie quand aucune opération n'est effectuée pendant une courte période, mais elle revient à la normale dès qu'une commande de l'appareil photo est utilisée.

Options	
OUI	NON



ENREGISTRER RÉGLAGE DE DONNÉES

Modifiez les réglages de gestion des fichiers.

Pour accéder aux réglages de gestion des fichiers, appuyez sur **MENU/OK**, sélectionnez l'onglet  (**PARAMETRAGE**) et choisissez **ENR. DES RÉGLAGES**.



NUMERO IMAGE

Les nouvelles photos sont stockées dans des fichiers image nommés avec un numéro de fichier à quatre chiffres attribué en ajoutant un au dernier numéro de fichier utilisé. Le numéro de fichier s'affiche pendant la lecture comme illustré. L'option **NUMERO IMAGE** permet de contrôler si la numérotation des fichiers est réinitialisée à 0001 lorsqu'une nouvelle carte mémoire est insérée ou lorsque la carte mémoire actuelle est formatée.

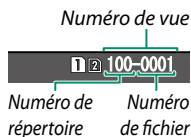

Option	Description
CONTINU	La numérotation se poursuit à partir du dernier numéro de fichier utilisé ou du premier numéro de fichier disponible, selon le plus élevé des deux. Choisissez cette option pour réduire le nombre de photos portant le même nom de fichier.
RAZ	La numérotation est réinitialisée à 0001 après le formatage ou lorsqu'une nouvelle carte mémoire est insérée.



- Si le numéro d'image atteint 999-9999, le déclenchement est désactivé. Formatez la carte mémoire après avoir transféré sur un ordinateur toutes les images que vous souhaitez garder.
- La sélection de  **CONFIGURATION UTILISATEUR > INITIALISER** paramètre **NUMERO IMAGE** sur **CONTINU** mais ne réinitialise pas la numérotation des fichiers.
- Les numéros des photos prises avec d'autres appareils photo peuvent être différents.

SAUVEG.PHOTO D'ORIG.

Choisissez **OUI** pour enregistrer des copies non traitées des photos prises à l'aide de l'option **REDUC. YEUX ROUGE**.

Options	
OUI	NON

MODIF. NOM FICH.

Modifiez le préfixe des noms de fichiers. Les images sRGB utilisent un préfixe à quatre lettres (par défaut DSCF), les images Adobe RGB un préfixe à trois lettres (DSF) précédé d'un tiret bas.

Option	Préfixe par défaut	Exemple de nom de fichier
sRGB	DSCF	ABCD0001
AdobeRGB	_DSF	_ABC0001

 Vous pouvez modifier les préfixes des noms de fichiers à l'aide des commandes tactiles.

RÉ. FENTE CARTE (IM. FIXE)

Choisissez le rôle joué par la carte du second logement.

Option	Description
SÉQUENTIEL	La carte du second logement est utilisée uniquement lorsque la carte du premier logement est pleine.
DUPLIQUER (1=2)	Chaque photo est enregistrée en double, une fois sur chaque carte.
RAW / JPEG	Les images RAW sont enregistrées sur la carte du premier logement et les images JPEG sur la carte du second logement.

FENTE COMM. (SÉQUENTIEL)

Choisissez la carte sur laquelle l'enregistrement s'effectue en premier lorsque **SÉQUENTIEL** est sélectionné pour **RÉ. FENTE CARTE (IM. FIXE)**. L'appareil photo commute entre la carte mémoire du logement 1 et celle du logement 2 chaque fois que vous sélectionnez cette option.

DESTINATION FICHIER FILM

Choisissez le logement utilisé pour enregistrer les vidéos.

Options	
FENTE 1	FENTE 2

SÉLECTIONNER DOSSIER

Créez des dossiers et choisissez celui utilisé pour stocker les images à venir.

Option	Description
SÉLECTIONNER DOSSIER	Pour choisir le dossier dans lequel les images à venir seront stockées, appuyez en haut ou en bas du levier de mise au point pour mettre en surbrillance un dossier existant et appuyez sur MENU/OK .
CRÉER DOSSIER	Saisissez un nom de dossier comportant cinq caractères pour créer un nouveau dossier dans lequel les images à venir seront stockées. Le nouveau dossier est créé au moment de la prise de vue suivante et les images à venir sont enregistrées dans ce dossier.

INFOS COPYRIGHT

Vous pouvez ajouter aux nouvelles images des informations de copyright, sous la forme de données Exif, au fur et à mesure de la prise de vue. Les modifications apportées aux informations de copyright sont visibles uniquement sur les images réalisées une fois les modifications effectuées.

Option	Description
AFFICHER INFOS COPYRIGHT	Affichez les informations de copyright actuelles.
SAISIR INFOS AUTEUR	Saisissez le nom de l'auteur.
SAISIR INFOS COPYRIGHT	Saisissez le nom du détenteur du copyright.
SUPPRIMER INFOS COPYRIGHT	Supprimez les informations de copyright actuelles. Cette modification s'applique uniquement aux images créées après la sélection de cette option ; les informations de copyright enregistrées avec les images existantes restent inchangées.



Vous pouvez modifier les informations de copyright à l'aide des commandes tactiles.



RÉGLAGE DE CONNEXION

Modifiez les réglages de connexion à d'autres périphériques.

Pour accéder aux réglages de connexion, appuyez sur **MENU/OK**, sélectionnez l'onglet **☑ (PARAMETRAGE)** et choisissez **PARAM. CONNEXION**.

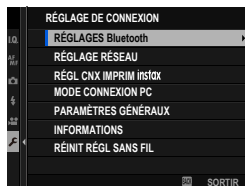

Pour en savoir plus sur les connexions sans fil, consultez :

<http://fujifilm-dsc.com/wifi/>

RÉGLAGES Bluetooth

Paramétrez les réglages Bluetooth.

Option	Description
ENREGISTREMENT COUPLAGE	Pour coupler l'appareil photo à un smartphone ou à une tablette, sélectionnez cette option, puis lancez FUJIFILM Camera Remote sur le périphérique mobile et touchez ENREGISTREMENT COUPLAGE .
SÉLECT. DEST. APPARIEMENT	Choisissez une connexion dans une liste de périphériques avec lesquels l'appareil photo a été couplé à l'aide de l'option ENREGISTREMENT COUPLAGE . Sélectionnez SANS CONNEXION pour quitter sans vous connecter.
SUPP ENREG COUPLAGE	Supprimez les informations de couplage de certains périphériques. Choisissez le périphérique dans la liste des périphériques. Le périphérique sélectionné sera également supprimé des périphériques répertoriés dans SÉLECT. DEST. APPARIEMENT .
Bluetooth ON/OFF	<ul style="list-style-type: none"> • OUI : l'appareil photo établit automatiquement une connexion Bluetooth avec les périphériques couplés à la mise sous tension. • NON : l'appareil photo ne se connecte pas en Bluetooth.
TRANSFERT IMAGE AUTO	<ul style="list-style-type: none"> • OUI : marquez les photos afin qu'elles soient transférées au fur et à mesure de la prise de vue. Marquez les photos JPEG afin qu'elles soient transférées au fur et à mesure de la prise de vue. • NON : les photos ne sont pas marquées afin qu'elles soient transférées au fur et à mesure de la prise de vue.
RÉGLAGE SYNCHRONISATION SMARTPHONE	<p>Choisissez de synchroniser l'appareil photo sur l'heure et/ou le lieu communiqués par un smartphone couplé.</p> <ul style="list-style-type: none"> • EMPLACEMENT&HEURE : synchronisez l'heure et le lieu. • EMPLACEMENT : synchronisez le lieu. • HEURE : synchronisez l'heure. • DÉSACTIVÉ : synchronisation désactivée.



- Installez la dernière version de l'application FUJIFILM Camera Remote sur votre smartphone ou tablette avant de coupler ce dernier ou cette dernière à votre appareil photo ou avant de transférer des images.
- Lorsque **OUI** est sélectionné pour **Bluetooth ON/OFF** et pour **TRANSFERT IMAGE AUTO** ou que les images à transférer sont sélectionnées à l'aide de l'option **ORDRE DE TRANSFERT IMAGE** du menu  (lecture), le transfert vers les périphériques couplés commencera peu après votre retour à la lecture des images ou l'extinction de l'appareil photo. L'option **ORDRE DE TRANSFERT IMAGE** permet également de sélectionner les images à transférer lorsque l'option **TRANSFERT IMAGE AUTO** est désactivée.

RÉGLAGE RÉSEAU

Réglez les paramètres pour pouvoir vous connecter à un réseau sans fil.

Option	Description
RÉG. PT D'ACCÈS SANS FIL	<ul style="list-style-type: none">• CONFIGURATION SIMPLE : connectez-vous à un point d'accès à l'aide de paramètres simples.• CONFIGURATION MANU. : réglez manuellement les paramètres pour pouvoir vous connecter à un réseau sans fil. Choisissez le réseau dans une liste (SÉL. DS LIST RÉS.) ou saisissez son nom manuellement (ENTRER LE SSID).
RÉG. ADRESSE IP SANS FIL	<ul style="list-style-type: none">• AUTO : l'adresse IP est attribuée automatiquement.• MANUEL : attribuez une adresse IP manuellement. Choisissez manuellement l'adresse IP (ADRESSE IP), le masque de sous-réseau (SOUS-RÉSEAU) et l'adresse de la passerelle (ADRESSE PASSERELLE).

RÉGL CNX IMPRIM instax

Modifiez les réglages de connexion aux imprimantes Fujifilm instax SHARE (en option).

Le nom (SSID) et le mot de passe de l'imprimante

Le nom (SSID) de l'imprimante est indiqué sous l'imprimante ; le mot de passe par défaut est « 1111 ». Si vous avez déjà choisi un autre mot de passe pour imprimer depuis un smartphone, saisissez ce mot de passe.

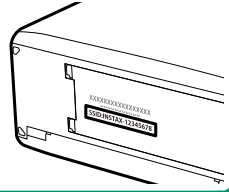



MODE CONNEXION PC

Modifiez les paramètres pour pouvoir vous raccorder à un ordinateur.

Option	Description
LECTEUR CARTE USB	Lorsque l'appareil photo est raccordé à un ordinateur en USB, le mode de transfert des données est activé automatiquement, ce qui permet de copier les données sur l'ordinateur. L'appareil photo fonctionne normalement lorsqu'il n'est pas raccordé.
CONNEXION USB PRISE DE VUE AUTOMATIQUE	Lorsque l'appareil photo est raccordé à un ordinateur en USB, le mode de prise de vue à distance s'active automatiquement. Vous pouvez également utiliser FUJIFILM X Acquire pour enregistrer et charger les réglages de l'appareil photo, vous permettant de reconfigurer ce dernier en un instant ou de partager les réglages avec d'autres appareils photo du même type. L'appareil photo fonctionne normalement lorsqu'il n'est pas raccordé.
CONNEXION USB PRISE DE VUE DÉFINIE	L'appareil photo fonctionne en mode de prise de vue à distance même lorsqu'il n'est pas raccordé à un ordinateur. Avec les réglages par défaut, les photos ne sont pas enregistrées sur la carte mémoire, mais celles prises lorsque l'appareil photo n'est pas raccordé seront transférées sur l'ordinateur une fois les deux dispositifs raccordés.
CONNEXION SANS FIL PRISE DE VUE DÉFINIE	Choisissez cette option pour photographier à distance et sans fil. Sélectionnez un réseau à l'aide de  PARAM. CONNEXION > RÉGLAGE RÉSEAU.





Option	Description
REST RETR/ CONV RAW USB	<p>Lorsque vous raccordez l'appareil photo à un ordinateur en USB, le mode de restauration sauvegarde/conversion RAW USB est activé automatiquement. L'appareil photo fonctionne normalement lorsqu'il n'est pas raccordé.</p> <ul style="list-style-type: none"> • CONV RAW USB (nécessite FUJIFILM X RAW STUDIO) : utilisez le processeur de traitement d'images de l'appareil photo pour convertir rapidement les fichiers RAW en images JPEG de qualité élevée. • REST RETR (nécessite FUJIFILM X Acquire) : enregistrez et chargez les réglages de l'appareil photo. Reconfigurez l'appareil photo en un instant ou partagez les réglages avec d'autres appareils photo du même type.

 Les réglages  **GESTION ALIM. > EXT. AUTO** s'appliquent également lors de la prise de vue à distance. Sélectionnez **NON** pour éviter que l'appareil photo ne s'éteigne automatiquement.

 La prise de vue à distance est possible avec des logiciels comme Hyper-Utility Software HS-V5 (disponible séparément) ou FUJIFILM X Acquire (téléchargeable gratuitement depuis le site Internet de Fujifilm) ou lorsque le plug-in FUJIFILM Tether Shooting Plug-in PRO ou Tether Shooting Plug-in (tous deux disponibles séparément) est utilisé avec Adobe® Photoshop® Lightroom® Classic CC.

PARAMÈTRES GÉNÉRAUX

Réglez les paramètres pour pouvoir vous connecter à un réseau sans fil.

Option	Description
NOM	Choisissez un nom (NOM) pour identifier l'appareil photo disponible sur le réseau sans fil (par défaut, un nom unique est attribué à l'appareil photo).
REDIM. IMG SP 	Choisissez de redimensionner ou non les images destinées à être transférées vers les smartphones. Seule la copie transférée vers le smartphone est redimensionnée ; l'image d'origine reste telle quelle. <ul style="list-style-type: none"> • OUI : les grandes images sont redimensionnées en  pour le transfert. Il est recommandé d'utiliser ce réglage. • NON : les images sont transférées dans leur taille d'origine.
GÉOMARQUAGE	Choisissez si les données de localisation téléchargées depuis un smartphone sont intégrées dans les photos au fur et à mesure de la prise de vue.
INFO LOCALISATION	Affichez les dernières données de localisation téléchargées depuis un smartphone.
 RÉGLAGE DU BOUTON	Choisissez le rôle des touches de fonction auxquelles est attribuée la fonction COM. SANS FIL . <ul style="list-style-type: none"> •  ORDRE COUPL./TRANS. : les touches permettent de coupler les appareils et de sélectionner les images à transférer. •  COMMUNICA. SANS FIL : les touches peuvent être utilisées pour les connexions sans fil.

INFORMATIONS

Affichez l'adresse MAC et l'adresse Bluetooth de l'appareil photo.

RÉINIT RÉGL SANS FIL

Redonnez aux paramètres sans fil leurs valeurs par défaut.

Raccourcis

9

Options de raccourcis

Personnalisez les commandes de l'appareil photo pour les adapter à votre style ou à une situation particulière.

Vous pouvez ajouter les options que vous utilisez souvent dans le menu **Q** ou dans « mon menu » (menu personnalisé), ou encore les attribuer à la touche **Fn** (fonction) pour pouvoir y accéder directement :

Option de raccourci	Description	
Le menu Q	Pour afficher le menu Q , appuyez sur la touche Q . Utilisez le menu Q pour afficher ou modifier les options sélectionnées pour les éléments de menus dont vous vous servez souvent.	193
« Mon menu »	Ajoutez des options fréquemment utilisées dans ce menu personnalisé, qui peut être affiché en appuyant sur MENU/OK et en sélectionnant l'onglet MM (« MON MENU »).	200
Les touches de fonction	Utilisez les touches de fonction pour accéder directement à certaines fonctionnalités.	196

La touche Q (Menu rapide)

Appuyez sur **Q** pour accéder rapidement à certaines options.

L'affichage du menu rapide

Avec les réglages par défaut, le menu rapide comporte les éléments suivants :

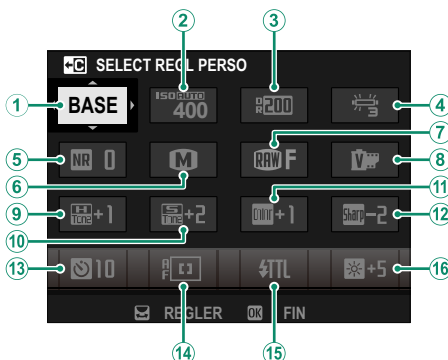

- | | |
|----------------------|--------------------------|
| ① SELECT REGL PERSO | ⑨ TON LUMIERE |
| ② ISO | ⑩ TON OMBRE |
| ③ PLAGES DYNAMIQUE | ⑪ COULEUR |
| ④ BALANCE DES BLANCS | ⑫ DETAIL |
| ⑤ REDUCT. DU BRUIT | ⑬ RETARDATEUR |
| ⑥ TAILLE D'IMAGE | ⑭ MODE AF |
| ⑦ QUALITE D'IMAGE | ⑮ RÉGLAGE FONCTION FLASH |
| ⑧ SIMULATION DE FILM | ⑯ LUMIN. EVF/LCD |

Le menu rapide indique les options actuellement sélectionnées pour les éléments ②–⑯ ; elles peuvent être modifiées comme décrit à la page 195.

SELECT REGL PERSO

L'élément **CONFIGURATION QUALITÉ IMAGE > SELECT REGL PERSO** (élément ①) indique le jeu de réglages personnalisés actuel :

- **BASE** : aucun jeu de réglages personnalisés n'est sélectionné.
- **C 1–C 7** : sélectionnez un jeu pour afficher les réglages enregistrés à l'aide de l'option **CONFIGURATION QUALITÉ IMAGE > MODIF/ENR REG PERSO**.
- **BASE** – **BASE**
C 1 – **C 7** : le jeu de réglages personnalisés actuel.

Affichage et modification des réglages

- 1 Appuyez sur **Q** pour afficher le menu rapide pendant la prise de vue.

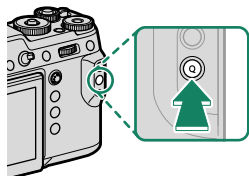

- 2 Utilisez le levier de mise au point pour mettre en surbrillance les éléments et tournez la molette de commande arrière pour les modifier.

- Les modifications ne sont pas enregistrées dans le jeu de réglages actuel.
- Les réglages différents de ceux enregistrés dans le jeu actuel (**C1–C7**) sont indiqués en rouge.

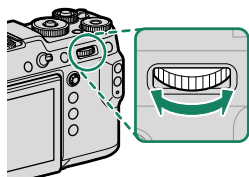

- 3 Appuyez sur **Q** pour quitter une fois les réglages terminés.

 Vous pouvez également modifier le menu rapide à l'aide des commandes tactiles.

Modification du menu rapide

Pour choisir les éléments affichés dans le menu rapide :

- 1 Maintenez appuyée la touche **Q** pendant la prise de vue.
- 2 Le menu rapide actuel s'affiche ; utilisez le levier de mise au point pour mettre en surbrillance l'élément que vous souhaitez modifier et appuyez sur **MENU/OK**.

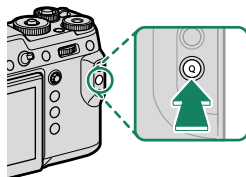

- 3 Mettez en surbrillance l'une des options suivantes et appuyez sur **MENU/OK** pour l'attribuer à la position sélectionnée.

- TAILLE D'IMAGE
- QUALITE D'IMAGE
- SIMULATION DE FILM*
- EFFET DU GRAIN*
- COULEUR EFFET CHROME*
- PLAGES DYNAMIQUES*
- BALANCE DES BLANCS*
- TON LUMIERE*
- TON OMBRE*
- COULEUR*
- DETAIL*
- REDUCT. DU BRUIT*
- SELECT REGL. PERSO*
- MODE AF
- RÉG. DÉTECT. VISAGE/YEUX
- ASSIST. M.AP.
- MODE ECRAN TACTILE
- RETARDATEUR
- PHOTOMETRIE
- TYPE DE DÉCLENCHEUR
- RÉDUCTION DU SCINTILLEMENT
- ISO*
- RÉGLAGE FONCTION FLASH
- COMPENSAT. FLASH
- MODE VIDEO
- RÉGL. NIV. MIC.
- LUMIN. EVF/LCD
- COULEUR EVF/LCD
- AUCUNE

* Enregistrés dans le jeu de réglages personnalisés.

-  • Sélectionnez **AUCUNE** pour n'attribuer aucune option à la position sélectionnée.
- Si vous avez choisi **SELECT REGL. PERSO**, les réglages actuels sont indiqués dans le menu rapide par la mention **BASE**.

 Vous pouvez également modifier le menu rapide à l'aide de l'option **CONFIG.TOUCHE/MOLETTE > MENU RPDE MODIF/ENREG.**

Les touches Fn (Fonction)

Attribuez un rôle aux touches de fonction afin d'accéder rapidement à la fonctionnalité sélectionnée.



Vous pouvez accéder aux fonctions attribuées aux réglages **T-Fn1** à **T-Fn4** en faisant glisser un doigt sur l'écran.

Les réglages par défaut sont les suivants :

Touche Fn1

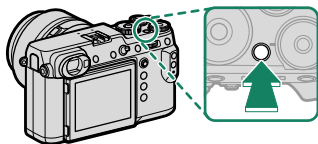

Sensibilité

Touche Fn2

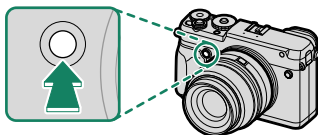

Molette commande avant

Touche Fn3

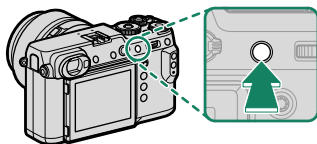

Verrouillage de l'exposition

Touche Fn4

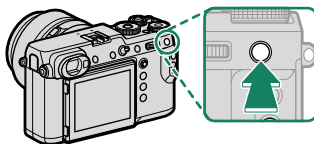

Verrouillage de la mise au point

Touche Fn5

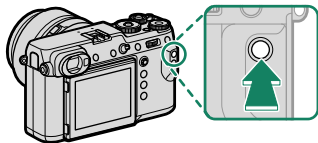

Mode AF

T-Fn1 (balayage vers le haut)

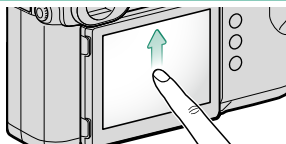

Histogramme

T-Fn2 (balayage vers la gauche)

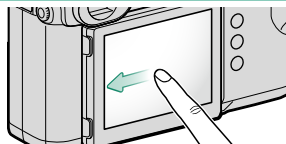

Simulation de film

T-Fn3 (balayage vers la droite)

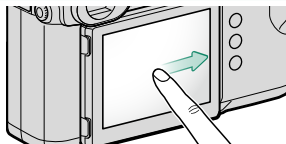

Balance des blancs

T-Fn4 (balayage vers le bas)

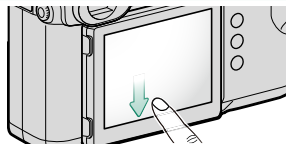

Niveau électronique

Touche du mode de déclenchement

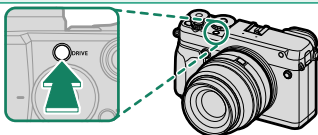

Touche du mode de déclenchement

Centre de la molette de commande arrière

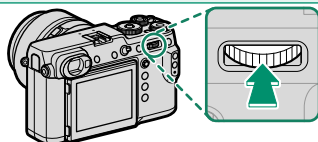

Vérification de la mise au point

Attribution de rôles aux touches de fonction

Pour attribuer des rôles aux touches :

- 1 Maintenez enfoncée la touche **DISP/BACK** jusqu'à ce qu'un menu de sélection des commandes s'affiche.

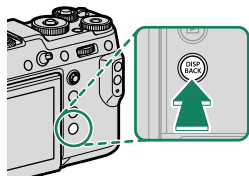

- 2 Mettez une commande en surbrillance et appuyez sur **MENU/OK**.
- 3 Mettez en surbrillance le rôle souhaité et appuyez sur **MENU/OK** pour l'attribuer à la commande sélectionnée. Vous avez le choix entre :

- TAILLE D'IMAGE
- QUALITE D'IMAGE
- RAW
- SIMULATION DE FILM
- EFFET DU GRAIN
- COULEUR EFFET CHROME
- PLAGE DYNAMIQUE
- BALANCE DES BLANCS
- SELECT REGL PERSO
- ZONE DE MISE AU POINT
- VERIFICATION AF.
- MODE AF
- AF RAPIDE
- RÉG. DÉTECT. VISAGE/YEUX
- BOUTON DRIVE
- RETARDATEUR
- RÉG. PRISE DE VUE AE
- RÉGL. BKT MISE AU POINT
- PHOTOMETRIE
- TYPE DE DÉCLENCHEUR
- RÉDUCTION DU SCINTILLEMENT
- ISO
- MODE FORMAT 35mm
- COM. SANS FIL
- RÉGLAGE FONCTION FLASH
- VERROUILLAGE TTL
- FLASH DE MODELAGE
- RÉGLAGE NIVEAU MICRO
- PRÉV. PROF CHAMP
- APERCU EXP./BALANCE DES BLANCS
MODE MANUEL
- VUE EN DIRECT NATURELLE
- HISTOGRAMME
- NIVEAU ELECTRONIQUE
- MODE GRANDS INDICATEURS
- MOLETTE COMMANDE AVANT
- VERROUILL AE UNIQUEMENT
- VERROUILL AF UNIQUEMENT
- VERROUILLAGE AE/AF
- AF-ON
- RÉGLAGRE VERROUILLAGE
- TRANSFERT IMAGE AUTO
- SÉLECT. DEST. APPARIEMENT
- Bluetooth ON/OFF
- LECTURE
- AUCUNE (commande désactivée)



- Les options **VERROUILL AE UNIQUEMENT**, **VERROUILL AF UNIQUEMENT**, **VERROUILLAGE AE/AF** et **AF-ON** ne peuvent pas être attribuées aux touches de fonction tactiles (**T-Fn1** à **T-Fn4**).
- Vous pouvez également sélectionner les rôles attribués aux touches à l'aide de **CONFIG.TOUCHE/MOLETTE > RÉGL. FONCT. (Fn)**.

AF-ON

Si **AF-ON** est sélectionné, vous pouvez appuyer sur la commande au lieu du déclencheur à mi-course.

FLASH DE MODELAGE

Si vous sélectionnez **FLASH DE MODELAGE** lorsqu'un flash externe compatible est fixé, vous pouvez appuyer sur la commande afin de tester le déclenchement du flash et de vérifier les ombres et autres paramètres (lampe pilote).

VERROUILLAGE TTL

Si **VERROUILLAGE TTL** est sélectionné, vous pouvez appuyer sur la commande pour verrouiller l'intensité du flash selon l'option sélectionnée pour **CONFIGURATION DU FLASH > MODE DE VERROUILLAGE TTL** (📖 125).

MY MON MENU

Accédez à un menu personnalisé d'options souvent utilisées.

Pour afficher « mon menu », appuyez sur **MENU/OK** sur l'écran de prise de vue et sélectionnez l'onglet **MY (MON MENU)**.



L'onglet **MY** est uniquement disponible si vous avez attribué des options à **MON MENU**.

RÉGLAGE MON MENU

Pour choisir les éléments répertoriés dans l'onglet **MY (MON MENU)** :

- 1 Mettez en surbrillance **CONFIGURATION UTILISATEUR > RÉGLAGE MON MENU** dans l'onglet **(PARAMETRAGE)** et appuyez sur **MENU/OK**.



Pour modifier l'ordre des éléments, sélectionnez **TRIER LES ÉLÉMENTS**. Pour supprimer des éléments, sélectionnez **SUPPRIMER DES ÉLÉMENTS**.

- 2 Appuyez en haut ou en bas du levier de mise au point pour mettre en surbrillance **AJOUTER ÉLÉMENT** et appuyez sur **MENU/OK**. Les options pouvant être ajoutées à « mon menu » sont mises en surbrillance en bleu.



Les éléments présents actuellement dans « mon menu » sont cochés.

- 3 Choisissez la position de l'élément et appuyez sur **MENU/OK**. L'élément est ajouté à « mon menu ».

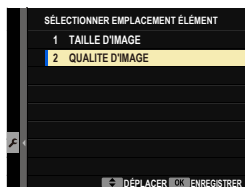

- 4 Appuyez sur **MENU/OK** pour revenir à l'écran de modification.
- 5 Répétez les étapes 3 et 4 jusqu'à ce que vous ayez ajouté tous les éléments souhaités.



« Mon menu » peut comporter jusqu'à 16 éléments.

Périphériques et accessoires en option

10

Objectifs

L'appareil photo peut être utilisé avec les objectifs à monture G de FUJIFILM.

Nomenclature de l'objectif

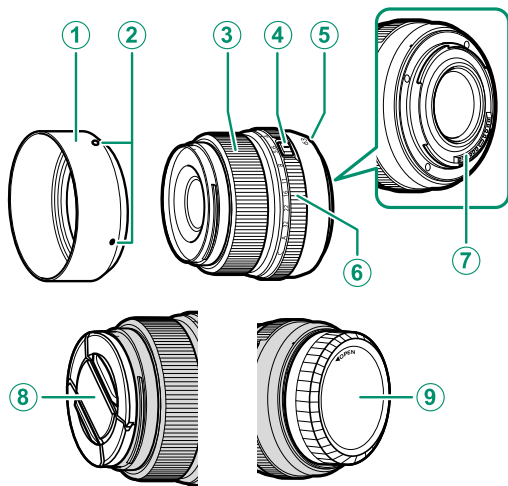

① Parasoleil d'objectif

② Repères de montage

③ Bague de mise au point

④ Bouton de déverrouillage de la bague des ouvertures

⑤ Repères de montage (focale)

⑥ Bague des ouvertures

⑦ Contacts de signal de l'objectif

⑧ Bouchon avant d'objectif

⑨ Bouchon arrière d'objectif



L'objectif GF63mmF2.8 R WR est utilisé ici à des fins d'illustration.

Entretien de l'objectif

- Utilisez une soufflette pour retirer la poussière, puis essuyez délicatement à l'aide d'un chiffon doux et sec. S'il reste des taches, vous pouvez les retirer en essuyant délicatement à l'aide d'une lingette nettoyante pour objectifs Fujifilm sur laquelle vous aurez appliqué une petite quantité de solution nettoyante pour objectifs.
- Remettez en place les bouchons avant et arrière de l'objectif lorsque vous ne l'utilisez pas.

Retrait des bouchons d'objectif

Retirez les bouchons d'objectif comme illustré.

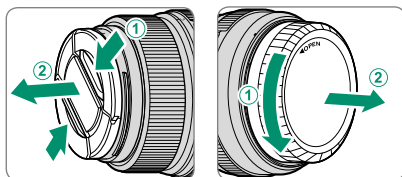

 Les bouchons d'objectif peuvent différer des illustrations.

Fixation des pare-soleil

Lorsqu'ils sont fixés, les pare-soleil réduisent les reflets parasites et protègent la lentille frontale.

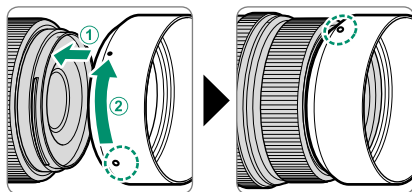

Bague des ouvertures

Tournez la bague des ouvertures de l'objectif pour choisir l'ouverture.

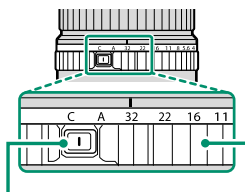

Bouton de déverrouillage de la bague des ouvertures

Bague des ouvertures

Réglage	Description
C ()	Réglez l'ouverture sur la valeur choisie avec la molette de commande de l'appareil photo.
A ()	Réglez l'ouverture sur la valeur choisie automatiquement par l'appareil photo.
Autres valeurs ()	Réglez l'ouverture sur la valeur sélectionnée.

 Pour sélectionner **C** ou **A**, ou pour choisir une autre valeur après avoir sélectionné **C** ou **A**, appuyez sur le bouton de déverrouillage de la bague des ouvertures tout en tournant la bague des ouvertures.

Flashes externes

Il est possible de fixer des flashes sur la griffe flash ou de les raccorder via la prise synchro.

Utilisez des flashes externes (en option) pour photographier au flash. Certains permettent la synchronisation haute vitesse (FP) et peuvent être utilisés à des vitesses plus rapides que la vitesse de synchronisation du flash, tandis que d'autres peuvent fonctionner comme flashes maîtres, contrôlant des flashes asservis en mode de contrôle optique sans fil.

 Il se peut que vous ne puissiez pas tester le déclenchement du flash dans certains cas, par exemple lorsque l'un des menus de configuration est affiché sur l'appareil photo.

Réduction des yeux rouges

La réduction des yeux rouges est disponible lorsqu'une option autre que **NON** est sélectionnée pour **CONFIGURATION DU FLASH > REDUC. YEUX ROUGE** et qu'une option « VISAGE OUI » est sélectionnée pour **CONFIGURATION AF/MF > RÉG. DÉTECT. VISAGE/YEUX**. La réduction des yeux rouges minimise l'effet « yeux rouges » provoqué par la réflexion de la lumière du flash dans la rétine du sujet.

Réglages du flash

Pour modifier les réglages d'un flash fixé sur la griffe flash ou raccordé via la prise synchro :

- 1 Raccordez le flash à l'appareil photo.
- 2 En mode de prise de vue, sélectionnez **RÉGLAGE FONCTION FLASH** dans l'onglet du menu **CONFIGURATION DU FLASH**. Les options disponibles dépendent du flash.



Menu	Description	
BORNE DE SYNCHRONISATION	Affiché quand aucun flash compatible n'est raccordé ou si un flash est raccordé via la prise synchro ou utilise uniquement le contact X de la griffe flash.	209
GRIFFE DU FLASH	Affiché lorsqu'un flash disponible en option est fixé sur la griffe flash et allumé.	210
MASTER(OPTIQUE)	Affiché si un flash disponible en option fonctionnant comme flash maître en mode Fujifilm de contrôle optique sans fil à distance est raccordé et allumé.	213

 **BORNE DE SYNCHRONISATION** s'affiche également si un flash incompatible ou aucun flash n'est raccordé.

- 3 Mettez en surbrillance les éléments à l'aide du levier de mise au point et tournez la molette de commande arrière pour modifier l'élément en surbrillance.



- 4 Appuyez sur **DISP/BACK** pour valider les modifications.

BORNE DE SYNCHRONISATION

Les options suivantes sont disponibles quand aucun flash compatible n'est raccordé ou si un flash est raccordé via la prise synchro ou utilise uniquement le contact X de la griffe flash.

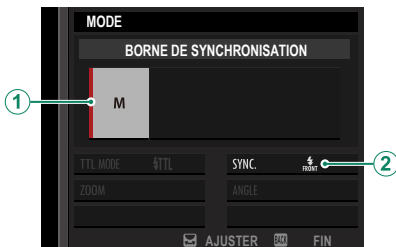

Réglage	Description
① Mode de contrôle du flash	<p>Choisissez l'une des options suivantes :</p> <ul style="list-style-type: none"> • M : un signal de déclenchement est transmis via les contacts X de la griffe flash lorsqu'une photo est prise. Choisissez une vitesse d'obturation plus lente que la vitesse de synchronisation ; il sera peut-être nécessaire d'opter pour des vitesses encore plus lentes si le flash émet de longs éclairs ou présente un temps de réponse lent. • OFF (NON) : le signal de déclenchement est désactivé.
② Synchronisation	<p>Paramétrez le flash pour qu'il se déclenche immédiatement après l'ouverture de l'obturateur (FRONT / 1ER RIDEAU) ou immédiatement avant sa fermeture (REAR / 2E RIDEAU). L'option 1ER RIDEAU est recommandée dans la plupart des cas.</p>

La prise synchro

Servez-vous de la prise synchro pour raccorder des flashes qui nécessitent une prise synchro.

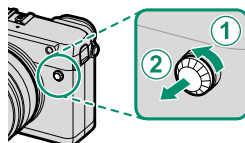

GRIFFE DU FLASH

Les options suivantes sont disponibles quand un flash externe en option est fixé et allumé.

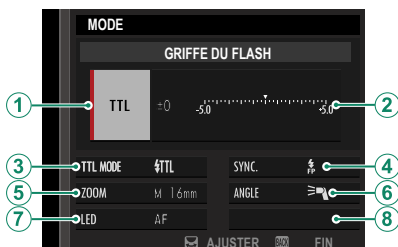

Réglage	Description
① Mode de contrôle du flash	<p>Sélectionnez le mode de contrôle du flash avec le flash. Dans certains cas, vous pouvez modifier ce réglage depuis l'appareil photo ; les options disponibles dépendent du flash.</p> <ul style="list-style-type: none">• TTL : mode TTL. Modifiez la correction du flash (②).• M : le flash se déclenche à l'intensité sélectionnée, quels que soient la luminosité du sujet ou les réglages de l'appareil photo. Dans certains cas, vous pouvez modifier l'intensité depuis l'appareil photo (②).• MULTI : flash stroboscopique. Les flashes externes compatibles se déclenchent plusieurs fois à chaque prise de vue.• OFF (NON) : le flash ne se déclenche pas. Vous pouvez éteindre certains flashes depuis l'appareil photo.

Réglage	Description
② Correction/ intensité du flash	<p>Les options disponibles varient selon le mode de contrôle du flash.</p> <ul style="list-style-type: none"> • TTL : modifiez la correction du flash (la valeur maximale risque de ne pas s'appliquer si les limites du système de contrôle du flash sont dépassées). Dans le cas des EF-X20, EF-20 et EF-42, la valeur sélectionnée est ajoutée à la valeur sélectionnée avec le flash. • M/MULTI : modifiez l'intensité du flash (flashes compatibles uniquement). Choisissez une valeur exprimée sous la forme d'une fraction de l'intensité maximale, parmi $\frac{1}{2}$ (mode M) ou $\frac{1}{4}$ (MULTI) jusqu'à $\frac{1}{512}$ par incréments équivalents à $\frac{1}{3}$ IL. Il se peut que vous n'obteniez pas les résultats escomptés avec des valeurs faibles si les limites du système de contrôle du flash sont dépassées ; faites une photo test et vérifiez les résultats.
③ Mode de flash (TTL)	<p>Choisissez un mode pour le contrôle de flash TTL. Les options disponibles varient en fonction du mode de prise de vue (P, S, A ou M) sélectionné.</p> <ul style="list-style-type: none"> • FLASH AUTO (FLASH AUTOMATIQUE) : le flash se déclenche uniquement selon la nécessité ; l'intensité du flash est réglée en fonction de la luminosité du sujet. Si l'icône  s'affiche lorsque vous appuyez sur le déclencheur à mi-course, le flash se déclenche au moment de la prise de vue. • FLASH STANDARD (FLASH STANDARD) : le flash se déclenche à chaque prise de vue si possible ; l'intensité du flash est réglée en fonction de la luminosité du sujet. Le flash ne se déclenche pas s'il n'est pas entièrement recyclé au moment où vous appuyez sur le déclencheur. • FLASH SLOW (SYNCHRONISATION LENTE) : associez le flash à des vitesses d'obturation lentes lorsque vous réalisez des portraits sur fond de paysage nocturne. Le flash ne se déclenche pas s'il n'est pas entièrement recyclé au moment où vous appuyez sur le déclencheur.
④ Synchronisation	<p>Déterminez à quel moment le flash se déclenche.</p> <ul style="list-style-type: none"> • FRONT (1ER RIDEAU) : le flash se déclenche juste après l'ouverture de l'obturateur (le meilleur choix en règle générale). • REAR (2E RIDEAU) : le flash se déclenche juste avant la fermeture de l'obturateur. • FLASH SLOW (AUTO FP(HSS)) : synchronisation haute vitesse (flashes compatibles uniquement). L'appareil photo active automatiquement la synchronisation haute vitesse sur le premier rideau à des vitesses d'obturation plus rapides que la vitesse de synchronisation du flash. Équivalent à 1ER RIDEAU lorsque MULTI est sélectionné comme mode de contrôle du flash.

Réglage	Description
⑤ Zoom	Angle d'éclairage (couverture du flash) pour les flashes prenant en charge le zoom de flash. Certains flashes permettent d'effectuer la modification depuis l'appareil photo. Si AUTO est sélectionné, le zoom est modifié automatiquement pour faire correspondre la couverture à la focale de l'objectif.
⑥ Éclairage	Si le flash prend en charge cette fonction, vous avez le choix entre : <ul style="list-style-type: none"> ➤ (PRIORITY PUISS. FLASH) : augmentez la portée en réduisant légèrement la couverture. ➤ (STANDARD) : faites correspondre la couverture à l'angle de champ. ➤ (PRIOR COUVERT. UNIFORME) : augmentez légèrement la couverture pour obtenir un éclairage plus uniforme.
⑦ Éclairage LED	Choisissez le rôle de l'éclairage LED intégré en photographie (flashes compatibles uniquement) : réflecteur (👁️/REFLET), illuminateur d'assistance AF (AF/ASSISTANCE AF) ou à la fois réflecteur et illuminateur d'assistance AF (👁️/ASSISTANCE AF+REFLET). Choisissez OFF pour désactiver la LED en photographie.
⑦ Nombre d'éclairs *	Choisissez le nombre de fois où le flash se déclenche chaque fois que vous appuyez sur le déclencheur en mode MULTI .
⑧ Fréquence *	Choisissez la fréquence à laquelle le flash se déclenche en mode MULTI .

* La valeur maximale risque de ne pas s'appliquer si les limites du système de contrôle du flash sont dépassées.

MASTER(OPTIQUE)

Les options s'affichent si le flash fonctionne actuellement comme flash maître en mode Fujifilm de contrôle optique sans fil à distance.

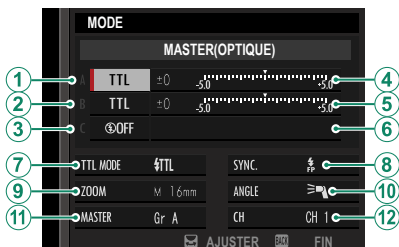

Le flash maître et les flashes asservis peuvent être placés dans trois groupes maximum (A, B et C) et le mode de flash et l'intensité du flash peuvent être modifiés séparément pour chaque groupe. Quatre canaux sont disponibles pour la communication entre les flashes ; vous pouvez faire appel à des canaux distincts pour différents systèmes de flash ou pour empêcher toute interférence lorsque plusieurs systèmes fonctionnent à proximité les uns des autres.

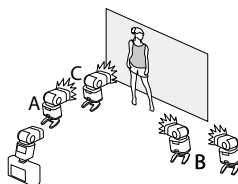

Réglage	Description
① Mode de contrôle des flashes (groupe A)	<p>Choisissez les modes de contrôle des flashes pour les groupes A, B et C. TTL% est disponible uniquement pour les groupes A et B.</p> <ul style="list-style-type: none"> • TTL : les flashes du groupe se déclenchent en mode TTL. Vous pouvez modifier séparément la correction du flash pour chaque groupe. • TTL% : si TTL% est sélectionné pour le groupe A ou B, vous pouvez indiquer l'intensité du groupe sélectionné sous forme de pourcentage de l'autre groupe et modifier la correction globale des flashes des deux groupes.
② Mode de contrôle des flashes (groupe B)	<ul style="list-style-type: none"> • M : en mode M, les flashes du groupe se déclenchent selon l'intensité sélectionnée (exprimée sous la forme d'une fraction de l'intensité maximale), quels que soient la luminosité du sujet ou les réglages de l'appareil photo. • MULTI : si vous choisissez MULTI pour l'un des groupes, tous les flashes de tous les groupes sont réglés en mode de flash stroboscopique. Tous les flashes se déclenchent plusieurs fois à chaque prise de vue. • OFF (NON) : si vous sélectionnez OFF, les flashes du groupe ne se déclenchent pas.
③ Mode de contrôle des flashes (groupe C)	
④ Correction/intensité des flashes (groupe A)	<p>Modifiez l'intensité des flashes du groupe sélectionné selon l'option sélectionnée pour le mode de contrôle des flashes. Notez que la valeur maximale risque de ne pas s'appliquer si les limites du système de contrôle du flash sont dépassées.</p> <ul style="list-style-type: none"> • TTL : modifiez la correction des flashes. • M/MULTI : modifiez l'intensité des flashes. • TTL% : choisissez l'équilibre entre les groupes A et B et modifiez la correction globale des flashes.
⑤ Correction/intensité des flashes (groupe B)	
⑥ Correction/intensité des flashes (groupe C)	

Réglage	Description
⑦ Mode de flash (TTL)	<p>Choisissez un mode pour le contrôle de flash TTL. Les options disponibles varient en fonction du mode de prise de vue (P, S, A ou M) sélectionné.</p> <ul style="list-style-type: none"> • FLASH AUTOMATIQUE (icône ): le flash se déclenche uniquement selon la nécessité ; l'intensité du flash est réglée en fonction de la luminosité du sujet. Si l'icône  s'affiche lorsque vous appuyez sur le déclencheur à mi-course, le flash se déclenchera au moment de la prise de vue. • FLASH STANDARD (icône ): le flash se déclenche à chaque prise de vue si possible ; l'intensité du flash est réglée en fonction de la luminosité du sujet. Le flash ne se déclenche pas s'il n'est pas entièrement recyclé au moment où vous appuyez sur le déclencheur. • SYNCHRONISATION LENTE (icône ): associez le flash à des vitesses d'obturation lentes lorsque vous réalisez des portraits sur fond de paysage nocturne. Le flash ne se déclenche pas s'il n'est pas entièrement recyclé au moment où vous appuyez sur le déclencheur.
⑧ Synchronisation	<p>Déterminez à quel moment le flash se déclenche.</p> <ul style="list-style-type: none"> • 1ER RIDEAU (icône ): le flash se déclenche juste après l'ouverture de l'obturateur (le meilleur choix en règle générale). • 2E RIDEAU (icône ): le flash se déclenche juste avant la fermeture de l'obturateur. • AUTO FP(HSS) (icône ): synchronisation haute vitesse (flashes compatibles uniquement). L'appareil photo active automatiquement la synchronisation haute vitesse sur le premier rideau à des vitesses d'obturation plus rapides que la vitesse de synchronisation du flash. Équivalent à 1ER RIDEAU lorsque MULTI est sélectionné comme mode de contrôle du flash.
⑨ Zoom	<p>Angle d'éclairage (couverture du flash) pour les flashes prenant en charge le zoom de flash. Certains flashes permettent d'effectuer la modification depuis l'appareil photo. Si AUTO est sélectionné, le zoom est modifié automatiquement pour faire correspondre la couverture à la focale de l'objectif.</p>

Réglage	Description
⑩ Éclairage	<p>Si le flash prend en charge cette fonction, vous avez le choix entre :</p> <ul style="list-style-type: none"> ☞ (PRIORITÉ PUISS. FLASH) : augmentez la portée en réduisant légèrement la couverture. ☞ (STANDARD) : faites correspondre la couverture à l'angle de champ. ☞ (PRIOR COUVERT. UNIFORME) : augmentez légèrement la couverture pour obtenir un éclairage plus uniforme.
⑪ Flash maître	<p>Placez le flash maître dans le groupe A (Gr A), B (Gr B) ou C (Gr C). Si OFF est sélectionné, l'intensité du flash maître sera maintenue à un niveau qui n'affectera pas la photo finale. Disponible uniquement si le flash est fixé sur la griffe flash de l'appareil photo et joue le rôle de flash maître en mode Fujifilm de contrôle optique sans fil à distance et en mode TTL, TTL% ou M.</p>
⑪ Nombre d'éclairs	<p>Choisissez le nombre de fois où le flash se déclenche chaque fois que vous appuyez sur le déclencheur en mode MULTI.</p>
⑫ Canal	<p>Choisissez le canal utilisé par le flash maître pour communiquer avec les flashes asservis. Vous pouvez faire appel à des canaux distincts pour différents systèmes de flash ou pour empêcher toute interférence lorsque plusieurs systèmes fonctionnent à proximité les uns des autres.</p>
⑫ Fréquence	<p>Choisissez la fréquence à laquelle le flash se déclenche en mode MULTI.</p>

Raccordements

11

Sortie HDMI

Les affichages de prise de vue et de lecture de l'appareil photo peuvent être transmis à des périphériques HDMI.

Raccordement à des périphériques HDMI

Raccordez l'appareil photo à des téléviseurs ou autres périphériques HDMI à l'aide d'un câble HDMI disponible auprès d'autres fabricants.

- 1 Éteignez l'appareil photo.
- 2 Branchez le câble comme illustré ci-dessous.

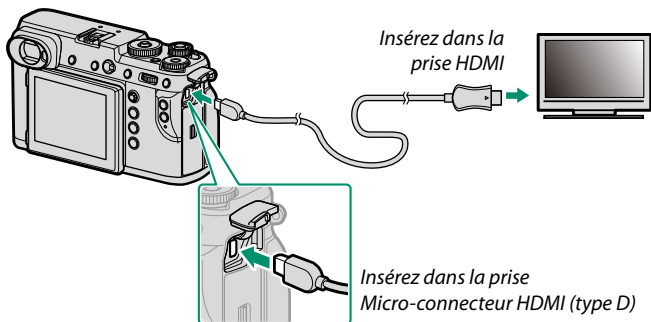

- 3 Configurez le périphérique en entrée HDMI comme décrit dans la documentation fournie avec celui-ci.
- 4 Allumez l'appareil photo. Le contenu de l'écran de l'appareil photo s'affiche sur le périphérique HDMI. L'écran de l'appareil photo s'éteint en mode de lecture (📖 219).



- Veillez à ce que les connecteurs soient insérés à fond.
- Vous ne pouvez pas utiliser de câble USB lorsqu'un câble HDMI est branché.
- Utilisez un câble HDMI dont la longueur ne dépasse pas 1,5 m (4,9 pi).

Prise de vue

Prenez des photos et enregistrez des vidéos tout en visionnant la scène à travers l'objectif de l'appareil photo ou tout en enregistrant les séquences sur le périphérique HDMI.

Lecture

Pour lancer la lecture, appuyez sur la touche  de l'appareil photo. L'écran de l'appareil photo s'éteint et les photos et les vidéos s'affichent sur le périphérique HDMI. Notez que les commandes de volume de l'appareil photo n'ont aucun effet sur le volume du téléviseur ; utilisez les commandes de volume du téléviseur pour régler le volume.



Certains téléviseurs peuvent afficher brièvement un écran noir au moment du lancement de la lecture des vidéos.

Connexions sans fil (Bluetooth®, réseau local sans fil/Wi-Fi)

Accédez à des réseaux sans fil et connectez-vous à des ordinateurs, smartphones ou tablettes. Pour en savoir plus, consultez :

<http://fujifilm-dsc.com/wifi/>

Smartphones et tablettes : FUJIFILM Camera Remote

Connectez-vous à l'appareil photo en Bluetooth ou via un réseau local sans fil.

 Pour établir une connexion sans fil à l'appareil photo, vous devez installer la dernière version de l'application FUJIFILM Camera Remote sur votre smartphone ou tablette.

FUJIFILM Camera Remote

Une fois la connexion établie, vous pouvez utiliser FUJIFILM Camera Remote pour :

- Commander l'appareil photo et prendre des photos à distance
- Recevoir Des images transférées depuis l'appareil photo
- Parcourir les images de l'appareil photo et télécharger les images sélectionnées
- Transférer les données de localisation vers l'appareil photo
- Déclencher
- Mettre à jour le firmware de l'appareil photo

Pour accéder aux téléchargements et obtenir d'autres informations, consultez :

http://app.fujifilm-dsc.com/fr/camera_remote/

Smartphones et tablettes : couplage Bluetooth®

Utilisez **PARAM.CONNEXION > RÉGLAGES Bluetooth > ENREGISTREMENT COUPLAGE** pour coupler l'appareil photo aux smartphones ou tablettes. Le couplage est une méthode simple permettant de télécharger les photos depuis l'appareil photo.



- Les photos sont téléchargées via une connexion sans fil.
- Une fois le couplage effectué, vous pouvez synchroniser l'horloge de l'appareil photo et les données de localisation avec le smartphone ou la tablette (🗨️ 185).
- Vous pouvez choisir une connexion parmi 7 smartphones ou tablettes couplés.

Smartphones et tablettes : réseau local sans fil

Utilisez les options **COM. SANS FIL** dans **CONFIGURATION PRISE DE VUE** ou le menu lecture pour vous connecter à un smartphone ou une tablette via un réseau local sans fil.



Prise de vue à distance : FUJIFILM X Acquire/FUJIFILM Tether Shooting Plug-in/FUJIFILM Tether Shooting Plug-in PRO/ Hyper-Utility Software HS-V5

- Avant d'aller plus loin, sélectionnez **CONNEXION SANS FIL PRISE DE VUE DÉFINIE** pour **PARAM.CONNEXION > MODE CONNEXION PC** dans les menus de l'appareil photo.
- FUJIFILM X Acquire, FUJIFILM Tether Shooting Plug-in, FUJIFILM Tether Shooting Plug-in PRO et Hyper-Utility Software HS-V5 permettent la prise de vue à distance.

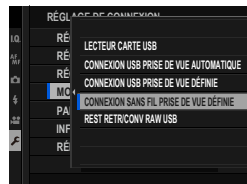





- Pour en savoir plus, consultez le site Internet suivant : <http://app.fujifilm-dsc.com/fr/#tether>
- Pour en savoir plus sur FUJIFILM X Acquire, le Plug-in FUJIFILM Tether Shooting Plug-in, FUJIFILM Tether Shooting Plug-in PRO et le logiciel Hyper-Utility Software HS-V5, reportez-vous à « Logiciels de Fujifilm » (📖 234).

Connexion à des ordinateurs en USB

Raccordez l'appareil photo à l'ordinateur pour télécharger les images ou prendre des photos à distance.

 Avant de télécharger des images ou de prendre des photos à distance, raccordez l'appareil photo à un ordinateur et vérifiez qu'il fonctionne normalement.

- 1 Allumez l'ordinateur.
- 2 Modifiez les réglages selon votre utilisation de l'appareil photo : prise de vue à distance ( 226), copie des images sur un ordinateur ( 227), enregistrement des images RAW dans d'autres formats ( 228) ou enregistrement et chargement des réglages de l'appareil photo ( 228).
- 3 Éteignez l'appareil photo.
- 4 Branchez un câble USB.

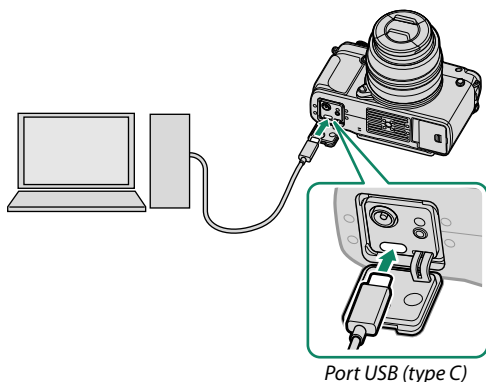

 Le câble USB ne doit pas dépasser 1,5 m (4,9 pi) et doit être adapté au transfert de données.

- 5 Allumez l'appareil photo.
- 6 Copiez les photos sur votre ordinateur.
 - **Prise de vue à distance** : lors de la prise de vue à distance, vous pouvez copier les images à l'aide d'un logiciel de prise de vue à distance comme le plug-in FUJIFILM Tether Shooting Plug-in PRO.
 - **Transfert des images** : utilisez MyFinePix Studio ou les applications fournies avec votre système d'exploitation.
 - **Conversion RAW** : traitez les images RAW à l'aide de FUJIFILM X RAW STUDIO. Grâce à la puissance du processeur de traitement d'images de l'appareil photo, le traitement s'effectue rapidement.
 - **Enregistrement et chargement des réglages de l'appareil photo** : utilisez FUJIFILM X Acquire pour enregistrer ou charger les réglages de l'appareil photo. Enregistrez vos réglages préférés dans un fichier en effectuant une seule opération et copiez-les sur plusieurs appareils photo.



- Éteignez l'appareil photo avant de débrancher le câble USB.
- Lors du raccordement des câbles USB, assurez-vous que les connecteurs sont entièrement et correctement insérés. Raccordez l'appareil photo directement à l'ordinateur ; n'utilisez pas de hub USB ou le port USB du clavier.
- Une coupure d'alimentation pendant le transfert peut entraîner une perte des données ou endommager la carte mémoire. Insérez une batterie neuve ou entièrement chargée avant de raccorder l'appareil photo.
- Si la carte mémoire insérée contient un grand nombre d'images, le logiciel peut mettre un certain temps à s'ouvrir, délai pendant lequel vous ne pourrez ni importer, ni enregistrer d'images. Utilisez un lecteur de cartes mémoire pour transférer les images.
- Vérifiez que le témoin lumineux est éteint ou allumé en vert avant d'éteindre l'appareil photo.
- Ne débranchez pas le câble USB pendant le transfert. Si vous ne respectez pas ces consignes, vous risquez de perdre des données ou d'endommager la carte mémoire.
- Déconnectez l'appareil photo avant d'insérer ou de retirer les cartes mémoire.
- Dans certains cas, il se peut que vous ne puissiez pas accéder aux images enregistrées sur un serveur de réseau à l'aide du logiciel comme vous le feriez sur un ordinateur autonome.
- Ne retirez pas immédiatement l'appareil photo du système ou ne débranchez pas le câble USB une fois que le message indiquant que la copie est en cours a disparu de l'écran de l'ordinateur. Si le nombre d'images copiées est très important, le transfert des données peut se poursuivre après la disparition de ce message.
- Lorsque l'utilisateur utilise des services qui requièrent une connexion à Internet, tous les frais facturés par le fournisseur d'accès à Internet sont à la charge de l'utilisateur.

Prise de vue à distance : FUJIFILM X Acquire/FUJIFILM Tether Shooting Plug-in/FUJIFILM Tether Shooting Plug-in PRO/Hyper-Utility Software HS-V5

- Avant d'aller plus loin, sélectionnez **CONNEXION USB PRISE DE VUE AUTOMATIQUE** pour  **PARAM. CONNEXION > MODE CONNEXION PC** dans les menus de l'appareil photo.
- FUJIFILM X Acquire, FUJIFILM Tether Shooting Plug-in, FUJIFILM Tether Shooting Plug-in PRO et Hyper-Utility Software HS-V5 permettent la prise de vue à distance.



-  • Choisissez **CONNEXION USB PRISE DE VUE DÉFINIE** si vous utilisez l'appareil photo uniquement pour la prise de vue à distance. Notez que si le câble USB est débranché, l'appareil photo continue de fonctionner en mode à distance et les images ne sont pas enregistrées sur la carte mémoire de l'appareil photo.
- Pour en savoir plus, consultez le site Internet suivant : <http://app.fujifilm-dsc.com/fr/#tether>
- Pour en savoir plus sur FUJIFILM X Acquire, le Plug-in FUJIFILM Tether Shooting Plug-in, FUJIFILM Tether Shooting Plug-in PRO et le logiciel Hyper-Utility Software HS-V5, reportez-vous à « Logiciels de Fujifilm » (📖 234).

Copie des images sur un ordinateur

- Avant de copier les images sur un ordinateur, sélectionnez **LECTEUR CARTE USB** pour **PARAM.CONNEXION > MODE CONNEXION PC**.
- Le logiciel que vous pouvez utiliser pour copier les images dépend du système d'exploitation de votre ordinateur.

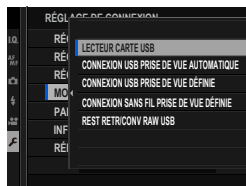

Mac OS X/macOS

Vous pouvez copier les images sur votre ordinateur à l'aide de Transfert d'images (fourni avec votre ordinateur) ou d'autres logiciels.

Windows

Utilisez MyFinePix Studio pour copier les images sur votre ordinateur où elles peuvent être stockées, visionnées, organisées et imprimées.

 Pour en savoir plus sur MyFinePix Studio, reportez-vous à « Logiciels de Fujifilm » (📖 234).

Copie des images RAW dans d'autres formats : FUJIFILM X RAW STUDIO

- Avant d'aller plus loin, sélectionnez **REST RETR/CONV RAW USB** pour **PARAM. CONNEXION > MODE CONNEXION PC** dans les menus de l'appareil photo.
- FUJIFILM X RAW STUDIO permet d'enregistrer des copies d'images RAW dans d'autres formats.

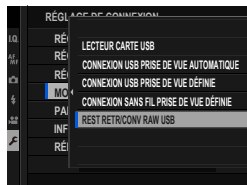

 Pour en savoir plus sur FUJIFILM X RAW STUDIO, reportez-vous à « Logiciels de Fujifilm » (📖 234).

Enregistrement et chargement des réglages de l'appareil photo (FUJIFILM X Acquire)

- Avant d'aller plus loin, sélectionnez **REST RETR/CONV RAW USB** pour **PARAM. CONNEXION > MODE CONNEXION PC** dans les menus de l'appareil photo.
- FUJIFILM X Acquire permet d'enregistrer et de charger les réglages de l'appareil photo.

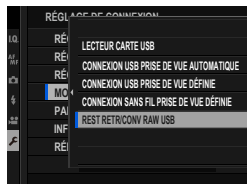

 Pour en savoir plus sur FUJIFILM X Acquire, reportez-vous à « Logiciels de Fujifilm » (📖 234).

Imprimantes instax SHARE

Imprimez les photos prises avec votre appareil photo numérique à l'aide d'une imprimante instax SHARE.

Établissement d'une connexion

Sélectionnez **PARAM.CONNEXION** > **RÉGL CNX IMPRIM instax** et saisissez le nom de l'imprimante instax SHARE (SSID) et le mot de passe.

Le nom (SSID) et le mot de passe de l'imprimante

Le nom (SSID) de l'imprimante est indiqué sous l'imprimante ; le mot de passe par défaut est « 1111 ». Si vous avez déjà choisi un autre mot de passe pour imprimer depuis un smartphone, saisissez ce mot de passe.

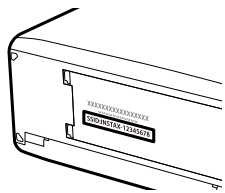

Impression des photos

- 1 Allumez l'imprimante.
- 2 Sélectionnez  **MENU LECTURE** > **IMPRESS. IMPRIM instax**. L'appareil photo se connecte alors à l'imprimante.

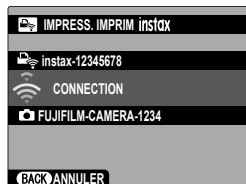

- 3 Utilisez le levier de mise au point pour afficher la photo que vous souhaitez imprimer, puis appuyez sur **MENU/OK**.



- Vous ne pouvez pas imprimer les photos prises avec d'autres appareils photo.
- La zone imprimée est plus petite que la zone visible sur l'écran LCD.
- Les affichages dépendent de l'imprimante raccordée.

- 4 La photo est envoyée à l'imprimante et l'impression démarre.

12

Remarques techniques

Accessoires de la marque Fujifilm

Les accessoires en option suivants sont disponibles auprès de Fujifilm. Pour obtenir les dernières informations concernant les accessoires disponibles dans votre région, renseignez-vous auprès de votre représentant Fujifilm ou rendez-vous sur http://www.fujifilm.com/products/digital_cameras/index.html.

Batteries Li-ion

NP-T125 : vous pouvez acheter d'autres batteries NP-T125 de grande capacité en cas de besoin.

Chargeurs de batterie

BC-T125 : vous pouvez acheter des chargeurs de batterie de rechange en cas de besoin.

Adaptateurs secteur

AC-15V : utilisez cet adaptateur secteur 100–240 V, 50/60 Hz pour de longues séances de prise de vue et de visionnage, lorsque vous copiez les images sur un ordinateur. Il permet également de recharger la batterie sans la retirer de l'appareil photo.

Objectifs FUJINON

Objectifs de la gamme GF : objectifs interchangeables destinés exclusivement à la monture G de FUJIFILM.

Bagues adaptatrices

H MOUNT ADAPTER G : cette bague adaptatrice permet d'utiliser l'appareil photo avec des accessoires SUPER EBC FUJINON pour le GX645AF, vous donnant accès à un autre téléconvertisseur et à neuf objectifs différents.

Bagues-allonge macro

MCEX-18G WR/MCEX-45G WR : fixez cette bague entre l'objectif et le boîtier de l'appareil photo pour réaliser des prises de vues macro à de grands rapports de reproduction.

Adaptateurs de chambre photographique

VIEW CAMERA ADAPTER G : cet adaptateur est conçu pour les objectifs des appareils photo grand format FUJINON plus anciens, dont les objectifs de la gamme CM FUJINON.

Flashes externes

EF-X500 : ce flash emboîtable a un nombre guide de 50/164 (100 ISO, m/pi) et permet la synchronisation haute vitesse (FP). Il peut donc être utilisé à des vitesses d'obturation plus rapides que la vitesse de synchronisation du flash. Alimenté par quatre piles AA ou un bloc-piles EF-BP1 (en option), il prend en charge les contrôles de flash manuel et TTL, ainsi que le zoom motorisé dans la plage 24–105 mm (équivalent en format 24 × 36 mm). Par ailleurs, il intègre le système de contrôle optique sans fil de Fujifilm, ce qui permet de l'utiliser comme flash maître ou comme flash asservi dans le cadre de prises de vues au flash réalisées sans fil et à distance. La tête de flash peut se pivoter à 90° vers le haut, à 10° vers le bas, à 135° vers la gauche ou à 180° vers la droite pour un éclairage indirect.

EF-42 : ce flash emboîtable (alimenté par deux piles AA) a un nombre guide de 42/137 (100 ISO, m/pi) et prend en charge les contrôles de flash manuel et TTL, ainsi que la fonction de zoom motorisé dans la plage 24–105 mm (équivalent en format 24 × 36 mm). Sa tête de flash peut se pivoter à 90° vers le haut, à 180° vers la gauche ou à 120° vers la droite pour un éclairage indirect.

EF-X20 : ce flash emboîtable a un nombre guide de 20/65 (100 ISO, m/pi). Alimenté par deux piles AAA, ce flash léger et compact dispose d'une molette permettant de régler la correction du flash TTL ou l'intensité du flash.

EF-20 : ce flash emboîtable (alimenté par deux piles AA) a un nombre guide de 20/65 (100 ISO, m/pi) et prend en charge le contrôle de flash TTL (le contrôle manuel n'est pas possible). Sa tête de flash peut se pivoter à 90° vers le haut pour un éclairage indirect.

Télécommandes

RR-100 : utilisez cette télécommande pour réduire le bougé d'appareil ou maintenir l'obturateur ouvert en pose T.

Microphones stéréo

MIC-ST1 : microphone externe destiné à l'enregistrement vidéo.

Bouchons de boîtier

BCP-002 : protégez la monture d'objectif de l'appareil photo lorsqu'aucun objectif n'est fixé.

Imprimantes instax SHARE

SP-1/SP-2/SP-3 : connectez-vous via un réseau local sans fil pour imprimer les photos sur des films instax.

Logiciels de Fujifilm

L'appareil photo peut être utilisé avec les logiciels Fujifilm suivants.

FUJIFILM Camera Remote

Établissez une connexion sans fil entre votre appareil photo et un smartphone ou une tablette (📖 220).

http://app.fujifilm-dsc.com/fr/camera_remote/

MyFinePix Studio

Gérez, affichez, imprimez et modifiez les nombreuses images téléchargées depuis votre appareil photo numérique (📖 227).

<http://fujifilm-dsc.com/mfs/>

Une fois le téléchargement terminé, double-cliquez sur le fichier téléchargé (« MFPS_Setup.EXE ») et suivez les instructions à l'écran pour effectuer l'installation.

RAW FILE CONVERTER EX

Affichez les photos RAW sur votre ordinateur et convertissez-les dans d'autres formats.

<http://fujifilm-dsc.com/rfc/>

FUJIFILM X RAW STUDIO

Lorsque l'appareil photo est raccordé à un ordinateur en USB, FUJIFILM X RAW STUDIO peut utiliser le processeur unique de traitement d'images de l'appareil photo pour convertir rapidement les fichiers RAW en images de qualité élevée appartenant à d'autres formats.

<http://fujifilm-x.com/x-stories/fujifilm-x-raw-studio-features-users-guide/>

FUJIFILM X Acquire

Cette application pour Windows et macOS vous permet de vous connecter à l'appareil photo en USB ou Wi-Fi et de télécharger automatiquement les photos vers un dossier précis au fur et à mesure de la prise de vue.

<http://fujifilm-x.com/x-stories/fujifilm-x-acquire-features-users-guide/>

Plug-ins de prise de vue à distance Fujifilm pour Lightroom

Plug-ins pour Adobe® Photoshop® Lightroom® Classic CC.

- *FUJIFILM Tether Shooting Plug-in PRO*

<http://fujifilm-x.com/x-stories/fujifilm-tether-plug-in-pro-features/>

- *FUJIFILM Tether Shooting Plug-in*

http://www.fujifilm.com/products/digital_cameras/accessories/others/#soft

Hyper-Utility Software HS-V5

Ce logiciel vous permet de vous connecter à l'appareil photo en USB ou Wi-Fi, de commander l'appareil photo à distance et d'enregistrer les photos prises avec l'appareil directement sur l'ordinateur.

http://www.fujifilm.com/products/digital_cameras/accessories/others/#soft

Pour votre sécurité



Lisez attentivement ces remarques avant toute utilisation

Consignes de sécurité



- Veillez à utiliser correctement votre appareil photo. Pour cela, lisez attentivement ces remarques relatives à la sécurité et votre *Manuel du propriétaire* avant toute utilisation.
- Après avoir lu ces consignes de sécurité, rangez-les dans un endroit sûr.

À propos des icônes



Les icônes illustrées ci-dessous sont utilisées dans ce document pour indiquer le degré de gravité des blessures ou dommages qui peuvent se produire si vous n'observez pas les informations indiquées par l'icône et donc utilisez ce produit de manière incorrecte.

 AVERTISSEMENT	Cette icône indique que le fait de ne pas observer les informations mentionnées peut entraîner la mort ou des blessures graves.
 ATTENTION	Cette icône indique que le fait de ne pas observer les informations mentionnées peut entraîner des blessures ou endommager le matériel.





Les icônes illustrées ci-dessous sont utilisées pour indiquer la nature des instructions que vous devez observer.

	Les icônes triangulaires vous indiquent que ces informations nécessitent votre attention (« Important »)
	Les icônes circulaires barrées en diagonale vous informent que l'action indiquée est interdite (« Interdit »)
	Les cercles pleins qui contiennent un point d'exclamation vous informent que l'action doit être réalisée (« Requis »).

















Les symboles indiqués sur le produit (y compris les accessoires) ont la signification suivante :

	CA
	CC
	Matériel de classe II (le produit bénéficie d'une double isolation).











AVERTISSEMENT

 <small>Débrancher de la prise murale</small>	En cas de problème, éteignez l'appareil photo, retirez la batterie, déconnectez et débranchez l'adaptateur secteur. Si vous continuez à utiliser l'appareil photo lorsqu'il dégage de la fumée, une odeur inhabituelle ou dans d'autres conditions anormales, cela peut provoquer un incendie ou une décharge électrique. Prenez contact avec votre revendeur Fujifilm.
 <small>Ne pas utiliser dans une salle de bain ou une douche</small>	Ne laissez pas de l'eau ou des objets pénétrer dans l'appareil photo. Si de l'eau ou des objets pénètrent à l'intérieur de l'appareil photo, éteignez ce dernier, retirez la batterie, déconnectez et débranchez l'adaptateur secteur. Si vous continuez à utiliser l'appareil photo dans ces conditions, cela peut provoquer un incendie ou une décharge électrique. Prenez contact avec votre revendeur Fujifilm.
 <small>Ne pas utiliser dans une salle de bain ou une douche</small>	N'utilisez pas l'appareil photo dans une salle de bain ou une douche. Cela peut provoquer un incendie ou une décharge électrique.
 <small>Ne pas démonter</small>	N'essayez jamais de modifier ou de démonter l'appareil photo (n'ouvrez jamais le boîtier). Le non-respect de cette précaution peut provoquer un incendie ou une décharge électrique.
 <small>Ne pas toucher les pièces internes</small>	Dans le cas où le boîtier s'ouvrirait suite à une chute ou à un autre accident, ne touchez pas les pièces mises à nu. Le non-respect de cette précaution pourrait provoquer une décharge électrique ou une blessure suite à la manipulation des pièces endommagées. Retirez immédiatement la batterie, en évitant de vous blesser ou de recevoir une décharge électrique, puis confiez le produit au revendeur d'origine pour le faire vérifier.

AVERTISSEMENT

	<u>Ne modifiez pas, ne chauffez pas, ne tordez pas ou ne tirez pas indûment sur le cordon de connexion et ne posez pas d'objets lourds dessus.</u> Ceci risque d'endommager le cordon et de provoquer un incendie ou une décharge électrique. Si le cordon est endommagé, prenez contact avec votre revendeur Fujifilm.
	<u>Ne posez pas l'appareil photo sur un plan instable.</u> L'appareil photo pourrait tomber ou se renverser et provoquer des blessures.
	<u>N'essayez jamais de prendre des photos quand vous bougez.</u> N'utilisez pas l'appareil photo pendant que vous marchez ou que vous conduisez. Vous pourriez tomber ou être impliqué dans un accident de la circulation.
	<u>Pendant les orages, ne touchez aucune pièce métallique de l'appareil photo.</u> Vous pourriez être électrocuté par le courant induit par une décharge de foudre.
	<u>N'utilisez pas de batteries autres que celles préconisées.</u> Chargez la batterie comme indiqué par l'indicateur.
	<u>Ne démontez pas, ne modifiez pas ou ne chauffez pas les batteries. Ne les faites pas tomber, ne les cognez pas, ne les jetez pas ou ne leur faites pas subir de forts impacts. N'utilisez pas des batteries qui présentent des signes de fuite, déformation, décoloration ou autres anomalies. Utilisez uniquement les chargeurs préconisés pour recharger les batteries rechargeables et n'essayez pas de recharger des piles alcalines ou Li-ion non rechargeables. Ne court-circuitez pas les batteries ou ne les rangez pas avec des objets métalliques.</u> Si vous ne respectez pas ces consignes, les batteries peuvent surchauffer, s'enflammer, se casser ou fuir, provoquant un incendie, des brûlures ou d'autres blessures.
	<u>Utilisez seulement les batteries ou les adaptateurs secteur préconisés pour une utilisation avec cet appareil photo. N'utilisez pas de tensions autres que la tension d'alimentation électrique indiquée.</u> L'utilisation d'autres sources d'alimentation peut provoquer un incendie.
	<u>Si la batterie fuit et que le liquide entre en contact avec vos yeux, votre peau ou vos vêtements, rincez abondamment la partie touchée à l'eau claire et consultez un médecin ou appelez les urgences immédiatement.</u>
	<u>N'utilisez pas le chargeur pour recharger d'autres batteries que celles indiquées ici.</u> Le chargeur fourni est conçu uniquement pour les batteries de même type que celle fournie avec l'appareil photo. L'utilisation du chargeur pour la recharge de batteries ordinaires ou d'autres types de batteries rechargeables peut provoquer une fuite, une surchauffe ou une explosion des batteries.
	<u>Si le flash est déclenché trop près des yeux d'une personne, cela peut provoquer chez celle-ci une déficience visuelle.</u> Faites particulièrement attention lorsque vous photographiez des bébés et de jeunes enfants.
	<u>Ne restez pas en contact prolongé avec des surfaces chaudes.</u> Le non-respect de cette précaution peut entraîner des brûlures superficielles, en particulier si la température ambiante est élevée ou si l'utilisateur souffre d'une mauvaise circulation sanguine ou d'une perte de sensibilité, auquel cas le recours à un trépied ou à des précautions similaires est recommandé.
	<u>Ne laissez aucune partie du corps en contact avec le produit pendant une période prolongée tant que le produit est sous tension.</u> Le non-respect de cette précaution peut entraîner des brûlures superficielles, en particulier lors d'une utilisation prolongée, si la température ambiante est élevée ou si l'utilisateur souffre d'une mauvaise circulation sanguine ou d'une perte de sensibilité, auquel cas le recours à un trépied ou à des précautions similaires est recommandé.
	<u>N'utilisez pas le produit en présence d'objets inflammables, de gaz explosifs ou de poussière.</u>
	<u>Lorsque vous transportez la batterie, insérez-la dans votre appareil photo numérique ou conservez-la dans l'étui rigide prévu à cet effet. Rangez la batterie dans l'étui rigide. Avant de jeter la batterie, recouvrez les bornes avec du ruban isolant.</u> L'entrée en contact avec d'autres objets métalliques ou d'autres batteries pourrait provoquer la mise à feu ou l'explosion de la batterie.
	<u>Conservez les cartes mémoire, les griffes flash et les autres petites pièces hors de la portée des enfants en bas âge.</u> Les enfants risquent d'avaler les petites pièces ; conservez hors de portée des enfants. Si un enfant avalait une petite pièce, consultez un médecin ou appelez les urgences.
	<u>Conservez hors de la portée des enfants en bas âge.</u> Parmi les éléments qui peuvent provoquer des blessures, on peut citer la courroie, qui peut s'enrouler autour du cou d'un enfant et ainsi présenter un risque de strangulation, et le flash, qui peut provoquer une déficience visuelle.
	<u>Suivez les instructions du personnel des compagnies aériennes et des hôpitaux.</u> Ce produit émet des fréquences radio pouvant interférer avec le matériel de navigation ou médical.

⚠ ATTENTION

-  **N'utilisez pas cet appareil photo dans des endroits exposés à des vapeurs d'essence, de la vapeur, de l'humidité ou de la poussière.** Cela peut provoquer un incendie ou une décharge électrique.
-  **Ne laissez pas cet appareil photo dans des endroits exposés à des températures très élevées.** Ne laissez pas l'appareil photo dans un véhicule fermé, par exemple, ou à la lumière directe du soleil. Un incendie peut se produire.
-  **Ne posez pas d'objet lourd sur l'appareil photo.** L'objet lourd peut se renverser ou tomber et provoquer des blessures.
-  **Ne déplacez pas l'appareil photo tant que l'adaptateur secteur est raccordé.** Ne tirez pas sur le cordon de connexion pour débrancher l'adaptateur secteur. Vous pourriez endommager le cordon d'alimentation ou les câbles et provoquer un incendie ou une décharge électrique.
-  **Ne couvrez pas l'appareil photo ou l'adaptateur secteur avec un chiffon ou une couverture et ne les enroulez pas dedans.** La chaleur peut s'accumuler et déformer le boîtier ou provoquer un incendie.
-  **N'utilisez pas la prise si elle est endommagée ou si elle ne s'insère pas correctement dans la prise de courant.** Le non-respect de cette précaution pourrait provoquer un incendie ou une décharge électrique.
-  **Lorsque vous nettoyez l'appareil photo ou lorsque vous n'avez pas l'intention de l'utiliser avant longtemps, retirez la batterie, déconnectez et débranchez l'adaptateur secteur.** Sinon, vous pourriez provoquer un incendie ou une décharge électrique.
-  **Lorsque le chargement est terminé, débranchez le chargeur de la prise de courant.** Il existe un risque d'incendie si le chargeur reste branché dans la prise de courant.
-  **Il se peut, lorsque vous retirez la carte mémoire, qu'elle sorte trop rapidement de son logement. Retenez-la avec le doigt et relâchez-la doucement.** Vous risquez sinon de blesser des personnes lors de l'éjection de la carte.
-  **Demandez régulièrement un test et le nettoyage de votre appareil photo.** L'accumulation de la poussière dans votre appareil photo peut provoquer un incendie ou une décharge électrique. Prenez contact tous les deux ans avec votre revendeur Fujifilm pour lui confier le nettoyage interne. Veuillez noter que ce service n'est pas gratuit.
-  **Risque d'explosion si la batterie n'est pas correctement remplacée. Remplacez-la uniquement avec une batterie du même type ou d'un type équivalent.**
-  **Les batteries (bloc-piles ou batteries insérées) ne doivent pas être exposées à une chaleur excessive, comme la lumière du soleil, un feu ou un autre élément du même type.**

Batterie et alimentation électrique

Remarque : vérifiez le type de batterie utilisé par votre appareil photo et lisez les sections appropriées.

⚠ AVERTISSEMENT : la batterie ne doit pas être exposée à une chaleur excessive, comme la lumière du soleil, un feu ou un autre élément du même type.

Les paragraphes suivants décrivent comment utiliser correctement les batteries et prolonger leur autonomie. Une utilisation incorrecte peut réduire l'autonomie de la batterie ou provoquer sa fuite, sa surchauffe, un incendie ou une explosion.

Batteries Li-ion

Lisez cette section si votre appareil photo fonctionne avec une batterie Li-ion.

La batterie n'a pas été chargée avant expédition. Vous devez la charger avant d'utiliser votre appareil photo. Rangez la batterie dans son étui si vous ne l'utilisez pas.

■ Remarques concernant la batterie

La batterie perd progressivement sa charge lorsqu'elle n'est pas utilisée. Chargez la batterie un ou deux jours avant utilisation. Vous pouvez prolonger l'autonomie de la batterie en éteignant l'appareil photo lorsque vous ne l'utilisez pas.

La capacité de la batterie diminue à basse température ; une batterie déchargée peut ne pas fonctionner si elle est froide. Conservez une batterie de rechange entièrement chargée dans un endroit chaud et utilisez-la en cas de besoin, ou mettez la batterie dans votre poche ou dans un autre endroit chaud et insérez-la dans l'appareil photo uniquement lors de la prise de vue. Ne placez pas la batterie directement sur des chauffe-mains ou d'autres dispositifs chauffants.

■ Chargement de la batterie

Rechargez la batterie à l'aide du chargeur fourni. Le temps de charge augmente à des températures ambiantes inférieures à +10 °C (+50 °F) ou supérieures à +35 °C (+95 °F). N'essayez pas de recharger la batterie à des températures supérieures à +40 °C (+104 °F) ; à des températures inférieures à +5 °C (+41 °F), la batterie ne se recharge pas.

N'essayez pas de recharger une batterie entièrement chargée. Il n'est cependant pas nécessaire que la batterie soit entièrement déchargée avant de la recharger.

Il se peut que la batterie soit chaude au toucher immédiatement après avoir été rechargée ou utilisée. Cela est normal.

■ Autonomie de la batterie

Vous pouvez recharger la batterie environ 300 fois à des températures normales. Une nette diminution de la durée pendant laquelle la batterie conserve sa charge indique qu'elle a atteint sa limite de longévité et qu'elle doit être remplacée.

■ Rangement

Les performances de la batterie peuvent se dégrader si vous n'utilisez pas celle-ci pendant une période prolongée, alors qu'elle est entièrement chargée. Déchargez-la avant de la ranger.

Si vous n'avez pas l'intention d'utiliser l'appareil photo avant longtemps, retirez la batterie et rangez-la dans un endroit sec dont la température ambiante est comprise entre +15 °C et +25 °C (+59 °F à +77 °F). Ne la rangez pas dans un endroit exposé à des températures extrêmes.

■ Précautions : Manipulation de la batterie

- Ne la transportez pas et ne la rangez pas avec des objets métalliques comme des colliers ou des épingles.
- Ne l'exposez pas aux flammes ou à la chaleur.
- Ne la démontez pas, ni ne la modifiez.
- Utilisez uniquement les chargeurs préconisés.
- Jetez rapidement les batteries usagées.
- Ne faites pas tomber la batterie, ni ne lui faites subir de chocs violents.
- Ne l'exposez pas à l'eau.
- Gardez les bornes toujours propres.
- Il se peut que la batterie et le boîtier de l'appareil photo soient chauds au toucher après une utilisation prolongée. Cela est normal.

■ Attention : Mise au rebut

Jetez les batteries usagées en respectant les réglementations locales en vigueur. Une attention particulière doit être portée aux aspects environnementaux liés à l'élimination des batteries. Utilisez l'appareil sous un climat tempéré.

Adaptateurs secteur

Utilisez uniquement des adaptateurs secteur Fujifilm conçus pour cet appareil photo. Les autres adaptateurs pourraient l'endommager.

- L'adaptateur secteur est uniquement prévu pour un usage à l'intérieur.
- Vérifiez que la fiche CC est correctement insérée dans l'appareil photo.
- Éteignez l'appareil photo avant de débrancher l'adaptateur. Débranchez l'adaptateur en tirant sur la fiche, pas sur le câble.
- Ne l'utilisez pas avec d'autres appareils.
- Ne le démontez pas.
- Ne l'exposez pas à une forte chaleur et à une forte humidité.
- Ne lui faites pas subir de chocs violents.
- Il se peut que l'adaptateur émette un bourdonnement ou soit chaud au toucher lors de son utilisation. Cela est normal.
- Si l'adaptateur provoque des interférences radio, réorientez ou repositionnez l'antenne de réception.

Utilisation de l'appareil photo

- Ne visez pas des sources lumineuses très vives, comme le soleil dans un ciel sans nuage. Si vous ne respectez pas cette précaution, le capteur d'image de l'appareil photo risque de s'endommager.
- La forte lumière du soleil passant par le viseur risque d'endommager l'écran du viseur électronique (EVF). N'orientez pas le viseur électronique en direction du soleil.

Essais préalables

Avant de prendre des photos d'événements importants (comme lors de mariages ou de voyages), faites une photo test et vérifiez les résultats pour vous assurer que l'appareil photo fonctionne normalement. FUJIFILM Corporation n'accepte aucune responsabilité pour les dommages ou perte de profits résultant d'un mauvais fonctionnement du produit.

Remarques sur les droits d'auteur

Les images enregistrées à l'aide de cet appareil photo numérique ne peuvent pas être utilisées d'une manière allant à l'encontre des lois sur les droits d'auteur sans l'autorisation préalable du propriétaire, à moins qu'elles ne soient réservées qu'à un usage personnel. Notez que certaines restrictions s'appliquent aux photos des performances théâtrales, des divertissements et des expositions, même lorsqu'elles ne sont réservées qu'à un usage personnel. Les utilisateurs sont aussi priés de noter que le transfert des cartes mémoire contenant des images ou des données protégées par les lois sur les droits d'auteur n'est autorisé que dans la limite des restrictions imposées par lesdites lois.

Manipulation

Pour garantir le bon enregistrement des images, ne soumettez pas l'appareil photo à des impacts ou des chocs pendant l'enregistrement des images.

Cristaux liquides

Si l'écran est endommagé, faites particulièrement attention à éviter tout contact avec les cristaux liquides. Si l'une des situations suivantes se produisait, adoptez l'action d'urgence indiquée :

- **Si des cristaux liquides venaient à toucher votre peau**, essuyez la zone affectée avec un chiffon puis lavez-la soigneusement à l'eau courante avec du savon.
- **Si des cristaux liquides pénètrent dans vos yeux**, rincez abondamment l'œil affecté à l'eau claire pendant 15 minutes au moins et consultez immédiatement un médecin.
- **Si vous avalez des cristaux liquides**, rincez-vous abondamment la bouche avec de l'eau. Buvez de grands verres d'eau et faites-vous vomir, puis consultez un médecin.

Bien que l'écran soit fabriqué à partir d'une technologie de pointe de très haute précision, il est possible que certains pixels restent constamment allumés ou éteints. Il ne s'agit pas d'un dysfonctionnement : les images enregistrées avec ce produit n'en sont nullement affectées.

Informations concernant les marques commerciales

Digital Split Image est une marque commerciale ou une marque déposée de FUJIFILM Corporation. Digital Micro Prism est une marque commerciale ou une marque déposée de FUJIFILM Corporation. xD-Picture Card et **xD** sont des marques commerciales de FUJIFILM Corporation. Les types de caractères présentés ici sont uniquement développés par DynaComware Taiwan Inc. Mac, OS X et macOS sont des marques commerciales d'Apple Inc. aux États-Unis et dans d'autres pays. Windows est une marque déposée de Microsoft Corporation aux États-Unis et dans d'autres pays. Adobe, le logo Adobe, Photoshop et Lightroom sont des marques commerciales ou des marques déposées d'Adobe Systems Incorporated aux États-Unis et/ou dans d'autres pays. Wi-Fi® et Wi-Fi Protected Setup® sont des marques déposées de Wi-Fi Alliance. La marque et les logos Bluetooth® sont des marques déposées appartenant à Bluetooth SIG, Inc. et leur utilisation par Fujifilm s'effectue sous licence. Les logos SDHC et SDXC sont des marques commerciales de SD-3C, LLC. Le logo HDMI est une marque commerciale ou déposée de HDMI Licensing LLC. Tous les autres noms de marques mentionnés dans ce manuel sont des marques commerciales ou des marques déposées de leurs détenteurs respectifs.

Interférences électriques

Cet appareil photo peut provoquer des interférences avec les équipements d'hôpitaux ou d'avions. Consultez le personnel hospitalier ou la compagnie aérienne avant d'utiliser l'appareil photo dans un hôpital ou à bord d'un avion.

Systèmes de télévision couleur

NTSC (National Television System Committee) est une norme de télédiffusion couleur adoptée principalement par les États-Unis, le Canada et le Japon. PAL (Phase Alternation by Line) est un système de télévision couleur adopté principalement par les pays européens et la Chine.

Exif Print (Exif Version 2.3)

Exif Print, qui a été révisé récemment, est un format de fichier pour appareil photo numérique qui permet d'utiliser les informations enregistrées avec les photos pour reproduire les couleurs de manière optimale lors de l'impression.

AVIS IMPORTANT : veuillez lire le passage suivant avant d'utiliser le logiciel

Il est interdit d'exporter directement ou indirectement, en partie ou en totalité, un logiciel sous licence sans l'accord des autorités concernées.

REMARQUES

Pour éviter tout risque d'incendie ou d'électrocution, n'exposez pas l'appareil à la pluie ou à l'humidité.

Veuillez lire les « Consignes de sécurité » et assurez-vous de les avoir bien comprises avant d'utiliser l'appareil photo.

Matériau en perchlorate : une manipulation particulière peut être nécessaire. Voir :

<http://www.dtsc.ca.gov/hazardouswaste/perchlorate>

À l'attention des clients résidant aux États-Unis

Testé conforme aux normes de la FCC

POUR UNE UTILISATION AU DOMICILE OU AU BUREAU



Contains IC : 10293A-WMBNBM26A

Contains FCC ID : COF-WMBNBM26A

Réglementation de la FCC : cet appareil est conforme à la Partie 15 de la réglementation de la FCC. L'exploitation est autorisée aux deux conditions suivantes : (1) Cet appareil ne doit pas causer d'interférence nuisible et (2) cet appareil doit accepter toute interférence reçue, y compris celle susceptible de provoquer un fonctionnement indésirable.

ATTENTION : cet appareil a été testé et déclaré conforme aux normes d'un appareil numérique de Classe B, stipulées dans la Partie 15 de la réglementation de la FCC. Ces normes sont destinées à assurer une protection suffisante contre les interférences dangereuses dans le cadre d'une installation résidentielle. Cet appareil génère, utilise et peut émettre des fréquences radio et peut, s'il n'est pas installé et utilisé conformément aux instructions, être à l'origine d'interférences dans les communications radio. Néanmoins, il n'est pas possible de garantir que des interférences ne seront pas provoquées dans certaines installations particulières. Si cet appareil est effectivement à l'origine d'interférences nuisibles à la réception radio ou télévisuelle, ce qui peut être déterminé en éteignant et en allumant l'appareil, il est conseillé à l'utilisateur de remédier à cette situation en recourant à une ou plusieurs des mesures suivantes :

- Réorienter ou repositionner l'antenne de réception.
- Éloigner l'appareil du récepteur.
- Brancher l'appareil dans une prise appartenant à un circuit différent de celui sur lequel le récepteur est branché.
- Consulter le revendeur ou un technicien radio/télé qualifié pour obtenir de l'aide.

Mise en garde de la FCC : toute transformation ou modification non expressément autorisée par l'autorité responsable de la conformité pourrait faire perdre à l'utilisateur son droit d'utiliser ce matériel.

Ce transmetteur ne doit pas être placé au même endroit que ou fonctionner en conjonction avec toute autre antenne ou tout autre transmetteur.

Déclaration relative à l'exposition aux radiations : cet appareil est conforme aux exigences gouvernementales en matière d'exposition aux ondes radio. Cet appareil a été conçu et fabriqué de manière à respecter les limites d'émission recommandées par la Federal Communications Commission du gouvernement des États-Unis en matière d'exposition aux fréquences radio.

La norme d'exposition applicable aux appareils sans fil utilise une unité de mesure appelée « taux d'absorption spécifique » ou SAR (de l'anglais « Specific Absorption Rate »). La limite du SAR établie par la FCC est de 1,6W/kg. Lors des tests de calcul du SAR, l'appareil est utilisé dans des positions de fonctionnement standard acceptées par la FCC et transmet à son niveau de puissance certifié le plus élevé dans toutes les bandes de fréquences testées.

Remarques relatives à l'octroi d'autorisation : pour être conforme à la Partie 15 de la réglementation de la FCC, ce produit doit être utilisé avec un câble A/V, un câble USB et un câble d'alimentation CC avec tores de ferrite, tels que préconisés par Fujifilm.



Une batterie lithium-ion recyclable alimente le produit que vous avez acheté. Veuillez composer le 1-800-8-BATTERY pour obtenir des informations sur le recyclage de cette batterie.

À l'attention des clients résidant au Canada

CAN ICES-3 (B)/NMB-3(B)

ATTENTION : cet appareil numérique de classe B est conforme à la norme canadienne ICES-003.

Déclaration d'Industrie Canada : cet appareil est conforme aux CNR exemptes de licence d'Industrie Canada. L'exploitation est autorisée aux deux conditions suivantes : (1) Cet appareil ne doit pas produire de brouillage ; et (2) Cet appareil doit accepter tout brouillage, même si le brouillage est susceptible d'en compromettre le fonctionnement.

Cet appareil et son ou ses antennes ne doivent pas être placés au même endroit que ou utilisés en conjonction avec toute autre antenne ou tout autre émetteur, à l'exception des radios intégrées qui ont été testées. La fonction de sélection de l'indicatif du pays est désactivée sur les produits commercialisés aux États-Unis et au Canada.

Déclaration relative à l'exposition aux radiations : les connaissances scientifiques dont nous disposons n'ont mis en évidence aucun problème de santé associé à l'usage des appareils sans fil à faible puissance. Nous ne sommes cependant pas en mesure de prouver que ces appareils sans fil à faible puissance sont entièrement sans danger. Les appareils sans fil à faible puissance émettent une énergie à fréquence radioélectrique (RF) très faible dans le spectre des micro-ondes lorsqu'ils sont utilisés. Alors qu'un niveau élevé de RF peut avoir des effets sur la santé (en chauffant les tissus), l'exposition à de faibles RF qui ne produisent pas de chaleur n'a pas de mauvais effets connus sur la santé. De nombreuses études ont été menées sur les expositions aux RF faibles et n'ont découvert aucun effet biologique. Certaines études ont suggéré qu'il pouvait y avoir certains effets biologiques, mais ces résultats n'ont pas été confirmés par des recherches supplémentaires. Le GFX 50R a été testé et jugé conforme aux limites d'exposition aux rayonnements IC énoncées pour un environnement non contrôlé et respecte les règles d'exposition aux fréquences radioélectriques (RF) CNR-102 de l'IC.

Mise au rebut du matériel électrique et électronique des particuliers

Applicable à l'Union européenne, la Norvège, l'Islande et le Liechtenstein : ce symbole sur le produit, ou dans le manuel et sur la garantie, et/ou sur son emballage, indique que l'appareil ne doit pas être traité comme un déchet ménager. Il doit être déposé dans un point de collecte qui recycle le matériel électrique et électronique. En vous débarrassant correctement de ce produit, vous contribuez à éviter des conséquences préjudiciables pour l'environnement et la santé de l'homme, qui peuvent être provoquées en jetant ce produit de manière inappropriée.



Ce symbole sur les piles ou les batteries indique que ces piles/batteries ne doivent pas être traitées comme des déchets ménagers.



Si votre matériel contient des piles ou des batteries faciles à retirer, merci de les jeter séparément conformément aux réglementations locales.

Le recyclage des matériaux contribuera à préserver les ressources naturelles. Pour obtenir plus d'informations sur le recyclage de ce produit, renseignez-vous auprès de votre mairie, de la déchèterie la plus proche de votre domicile ou du magasin où vous l'avez acheté.

Applicable aux pays n'appartenant pas à l'Union européenne et autres que la Norvège, l'Islande et le Liechtenstein : si vous souhaitez jeter ce produit, y compris les piles ou les batteries, renseignez-vous auprès des autorités locales pour connaître les moyens de retraitement existants.

Au Japon : ce symbole sur les piles ou les batteries indique qu'elles doivent être éliminées séparément.



Périphériques réseau sans fil et Bluetooth : précautions

Ce produit est conforme aux directives de l'UE suivantes :

- Directive RoHS 2011/65/UE
- Directive RE 2014/53/UE

Le soussigné, FUJIFILM Corporation, déclare que l'équipement radioélectrique du type FF180004 est conforme à la directive 2014/53/UE.

Le texte complet de la déclaration UE de conformité est disponible à l'adresse internet suivante :

http://www.fujifilm.com/products/digital_cameras/gfx/fujifilm_gfx_50r/pdf/index/fujifilm_gfx_50r_cod.pdf

Cette conformité est indiquée par le marquage suivant placé sur le produit :



Ce marquage est valable pour les produits non-Télécom et les produits Télécom harmonisés de l'UE (comme le Bluetooth®).

IMPORTANT *lisez les notifications suivantes avant d'utiliser le transmetteur intégré sans fil de l'appareil photo.*

- ① Ce produit, qui contient une fonction de cryptage développée aux États-Unis, est contrôlé par la réglementation américaine en matière d'exportations (US Export Administration Regulations) et ne peut être ni exporté ni ré-exporté vers des pays sous embargo des États-Unis.
- **Utilisez uniquement un périphérique réseau sans fil ou Bluetooth.** Fujifilm ne peut pas être tenu responsable de dommages provenant d'une utilisation non autorisée. Ne l'utilisez pas dans des applications exigeant une extrême fiabilité, par exemple dans des appareils médicaux ou dans tout autre système qui peuvent mettre en péril directement ou indirectement la vie d'autrui. Lorsque vous utilisez l'appareil dans des ordinateurs ou d'autres systèmes qui demandent un plus haut degré de fiabilité que des périphériques réseau sans fil ou Bluetooth, veillez à prendre toutes les mesures nécessaires pour assurer la sécurité et empêcher tout dysfonctionnement.
- **Utilisez-le uniquement dans son pays d'achat.** Cet appareil est conforme aux réglementations régissant les périphériques réseau sans fil et Bluetooth dans le pays d'achat. Respectez toutes les réglementations locales en vigueur lorsque vous utilisez cet appareil. Fujifilm ne peut pas être tenu responsable des problèmes provoqués par une utilisation sous d'autres juridictions.
- **N'utilisez pas cet appareil dans des endroits exposés à des champs magnétiques, de l'électricité statique ou des interférences radio.** N'utilisez pas le transmetteur à proximité de fours à micro-ondes ou dans tout autre lieu exposé à des champs magnétiques, de l'électricité statique ou des interférences radio qui peuvent empêcher la réception des signaux sans fil. Une interférence mutuelle peut se produire lorsque le transmetteur est utilisé à proximité d'autres appareils sans fil fonctionnant dans la bande 2,4 GHz.
- **Le transmetteur sans fil fonctionne dans la bande 2,4 GHz en utilisant la modulation DSSS, OFDM et GFSK.**
- **Sécurité :** les périphériques réseau sans fil et Bluetooth transmettent les données via radio. Par conséquent, leur utilisation exige d'accorder une plus grande attention à la sécurité qu'avec les réseaux câblés.
 - Ne vous connectez pas à des réseaux inconnus ou à des réseaux pour lesquels vous ne disposez pas des droits d'accès, même s'ils sont affichés sur votre périphérique, étant donné qu'y accéder peut être considéré comme une utilisation non autorisée. Connectez-vous uniquement aux réseaux pour lesquels vous disposez des droits d'accès.
 - N'oubliez pas que les transmissions sans fil sont susceptibles d'être interceptées par des tiers.
- **Les actions suivantes sont passibles de poursuites :**
 - Démontage ou modification de cet appareil
 - Retrait des étiquettes de certification de l'appareil
- **Cet appareil fonctionne sur la même fréquence que les appareils commerciaux, éducatifs et médicaux et les transmetteurs sans fil.** Il fonctionne également sur la même fréquence que les transmetteurs brevetés et les transmetteurs basse tension non brevetés spéciaux fonctionnant dans les systèmes de traçabilité RFID (systèmes d'identification par radiofréquence) des lignes d'assemblage ou d'application similaire.
- **Pour empêcher l'interférence avec les appareils ci-dessus, respectez les consignes suivantes.** Vérifiez que le transmetteur RFID ne fonctionne pas avant d'utiliser cet appareil. Si vous remarquez que cet appareil provoque des interférences avec les transmetteurs brevetés utilisés par le système de traçabilité RFID, réglez-le immédiatement sur une nouvelle fréquence de transmission afin d'éviter d'autres interférences. Si vous remarquez que cet appareil provoque des interférences avec des systèmes de traçabilité RFID basse tension, contactez un représentant Fujifilm.
- **N'utilisez pas cet appareil à bord d'un avion.** Notez que le Bluetooth peut rester activé même lorsque l'appareil photo est éteint. Il est possible de désactiver le Bluetooth en sélectionnant **NON** pour **PARAM.CONNEXION > RÉGLAGES Bluetooth > Bluetooth ON/OFF**.



Lisez attentivement ces remarques avant d'utiliser l'objectif

Consignes de sécurité



- Veillez à utiliser correctement l'objectif. Pour cela, lisez attentivement ces remarques relatives à la sécurité et le *Manuel du propriétaire* de l'appareil photo avant toute utilisation.
- Après avoir lu ces consignes de sécurité, rangez-les dans un endroit sûr.

À propos des icônes





Les icônes illustrées ci-dessous sont utilisées dans ce document pour indiquer le degré de gravité des blessures ou dommages qui peuvent se produire si vous n'observez pas les informations indiquées par l'icône et donc utilisez ce produit de manière incorrecte.

	AVERTISSEMENT	Cette icône indique que le fait de ne pas observer les informations mentionnées peut entraîner la mort ou des blessures graves.
	ATTENTION	Cette icône indique que le fait de ne pas observer les informations mentionnées peut entraîner des blessures ou endommager le matériel.







Les icônes illustrées ci-dessous sont utilisées pour indiquer la nature des instructions que vous devez observer.

	Les icônes triangulaires vous indiquent que ces informations nécessitent votre attention (« Important »)
	Les icônes circulaires barrées en diagonale vous informent que l'action indiquée est interdite (« Interdit »)
	Les cercles pleins qui contiennent un point d'exclamation vous informent que l'action doit être réalisée (« Requis »).

⚠ AVERTISSEMENT

	<i>N'immergez pas le produit dans l'eau et ne l'exposez pas à l'eau.</i> Le non-respect de cette précaution peut provoquer un incendie ou une décharge électrique.
	<i>Ne démontez pas le produit (n'ouvrez pas le boîtier).</i> Le non-respect de cette précaution peut provoquer un incendie, une décharge électrique ou des blessures dues au dysfonctionnement du produit.
	<i>Dans le cas où le boîtier s'ouvrirait suite à une chute ou à un autre accident, ne touchez pas les pièces mises à nu.</i> Le non-respect de cette précaution pourrait provoquer une décharge électrique ou une blessure suite à la manipulation des pièces endommagées. Retirez immédiatement la batterie, en évitant de vous blesser ou de recevoir une décharge électrique, puis confiez le produit au revendeur d'origine pour le faire vérifier.
	<i>Ne le posez pas sur des surfaces instables.</i> Le produit pourrait tomber et provoquer ainsi des blessures.
	<i>Ne regardez pas le soleil à travers l'objectif ou le viseur de l'appareil photo.</i> Le non-respect de cette précaution peut se solder par une déficience visuelle permanente.

⚠ ATTENTION

	<i>N'utilisez pas ce produit ou ne le rangez pas dans des lieux exposés à la vapeur, à la fumée ou qui sont très humides ou extrêmement poussiéreux.</i> Le non-respect de cette précaution peut provoquer un incendie ou une décharge électrique.
	<i>Ne laissez pas le produit à la lumière directe du soleil ou dans des endroits exposés à de très hautes températures, comme dans un véhicule fermé en plein soleil.</i> Le non-respect de cette précaution peut provoquer un incendie.
	<i>Conservez hors de la portée des enfants en bas âge.</i> Ce produit peut provoquer des blessures s'il est laissé dans les mains d'un enfant.
	<i>Ne manipulez pas le produit avec les mains mouillées.</i> Le non-respect de cette précaution peut provoquer une décharge électrique.
	<i>Maintenez le soleil à l'extérieur du cadre lorsque vous photographiez ou filmez des sujets en contre-jour.</i> Lorsque le soleil se trouve près du cadre ou dans celui-ci, la lumière du soleil risque de se concentrer dans l'appareil photo et de provoquer un incendie ou des brûlures.
	<i>Lorsque vous n'utilisez pas le produit, remettez en place les bouchons d'objectif et rangez-le à l'abri de la lumière directe du soleil.</i> La lumière du soleil concentrée dans l'objectif risque de provoquer un incendie ou des brûlures.
	<i>Ne transportez pas l'appareil photo ou l'objectif lorsqu'ils sont installés sur un trépied.</i> Le produit risque de tomber ou de cogner d'autres objets et de provoquer ainsi des blessures.

Entretien

Pour pouvoir profiter pleinement de votre appareil, veuillez respecter les précautions suivantes.

Boîtier : servez-vous d'un chiffon doux et sec pour nettoyer le boîtier de l'appareil photo après chaque utilisation. N'utilisez pas d'alcool, de solvants ou d'autres produits chimiques volatils, qui pourraient décolorer ou déformer le cuir du boîtier. Essuyez immédiatement tout liquide tombé accidentellement sur votre appareil photo avec un chiffon doux et sec. Utilisez une soufflette pour retirer la poussière sur l'écran, en prenant bien soin de ne pas l'érafler, puis essuyez-le délicatement à l'aide d'un chiffon doux et sec. S'il reste des taches, vous pouvez les retirer en essuyant délicatement à l'aide d'une lingette nettoyante pour objectifs Fujifilm sur laquelle vous aurez appliqué une petite quantité de solution nettoyante pour objectifs. Pour empêcher la poussière d'entrer dans l'appareil photo, remettez le bouchon de boîtier en place dès que vous retirez l'objectif du boîtier.

Capteur d'image : l'apparition sur plusieurs photos de points ou taches identiques peut indiquer la présence de poussière sur le capteur d'image. Nettoyez le capteur à l'aide de l'option

CONFIGURATION UTILISATEUR > NETTOYAGE CAPTEUR.

Nettoyage du capteur d'image

Si vous ne parvenez pas à retirer la poussière à l'aide de l'option **CONFIGURATION UTILISATEUR > NETTOYAGE CAPTEUR**, vous pouvez le faire manuellement comme décrit ci-dessous.

! Notez que si vous endommagez le capteur pendant son nettoyage, sa réparation ou son remplacement sera payant.

- 1 Utilisez une soufflette (et non un pinceau).

! N'utilisez pas de pinceau ou de pinceau soufflant. Vous risquez sinon d'endommager le capteur.

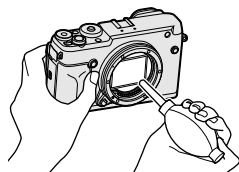

- 2 Vérifiez que la poussière est bien partie. Répétez les étapes 1 et 2 si nécessaire.
- 3 Remettez le bouchon de boîtier ou l'objectif en place.

Mises à jour de firmware

Chaque fonction de ce produit se différencie de celles décrites dans ce manuel à cause de la mise à jour du noyau. Pour plus d'information, visitez notre site web :

http://www.fujifilm.com/support/digital_cameras/software

Vérification de la version du firmware



L'appareil photo affiche uniquement la version du firmware si une carte mémoire est insérée.

- 1 Éteignez l'appareil photo et vérifiez qu'une carte mémoire se trouve à l'intérieur.
- 2 Allumez l'appareil photo tout en appuyant sur la touche **DISP/BACK**. La version du firmware actuel s'affiche ; vérifiez-la.
- 3 Éteignez l'appareil photo.



Pour afficher la version du firmware ou mettre à jour le firmware des accessoires optionnels comme les objectifs interchangeables, les flashes externes et les bagues adaptatrices, fixez l'accessoire concerné sur l'appareil photo.

Dépannage

Consultez le tableau ci-dessous si vous rencontrez des problèmes lors de l'utilisation de votre appareil photo. Si vous ne trouvez pas la solution dans ce chapitre, prenez contact avec votre revendeur Fujifilm.

Alimentation et batterie

Problème	Solution
L'appareil photo ne s'allume pas.	<ul style="list-style-type: none">• La batterie est déchargée : rechargez la batterie ou insérez une batterie de rechange entièrement chargée (📖 29).• La batterie n'est pas insérée correctement : réinsérez-la dans le bon sens (📖 32).• Le couvercle du compartiment de la batterie n'est pas verrouillé : verrouillez le couvercle du compartiment de la batterie (📖 32).
L'écran ne s'allume pas.	L'écran risque de ne pas s'allumer si vous éteignez puis rallumez l'appareil photo très rapidement. Maintenez le déclencheur appuyé à mi-course jusqu'à ce que l'écran s'allume.
La batterie se décharge rapidement.	<ul style="list-style-type: none">• La batterie est froide : réchauffez la batterie en la mettant dans votre poche ou dans un autre endroit chaud, puis réinsérez-la dans l'appareil photo juste avant de prendre des photos.• Les bornes de la batterie sont sales : nettoyez-les avec un chiffon doux et sec.• OUI est sélectionné pour  CONFIGURATION AF/MF > PRE-AF : désactivez le PRE-AF (📖 103).• La batterie a été rechargée à de nombreuses reprises : la batterie a atteint la fin de sa durée de vie. Achetez une nouvelle batterie (📖 159).
L'appareil photo s'éteint brusquement.	La batterie est déchargée : rechargez la batterie ou insérez une batterie de rechange entièrement chargée (📖 29).

Problème	Solution
Le chargement ne démarre pas.	<ul style="list-style-type: none"> • Insérez la batterie (📖 32). • Réinsérez la batterie dans le bon sens (📖 32). • Vérifiez que le chargeur est branché correctement (📖 29). • Vérifiez que la fiche intermédiaire est branchée correctement dans le chargeur (📖 29).
Le chargement est lent.	Rechargez la batterie à température ambiante.
Le témoin de charge clignote, mais la batterie ne se recharge pas.	<ul style="list-style-type: none"> • Les bornes de la batterie sont sales : nettoyez-les avec un chiffon doux et sec (📖 32). • La batterie a été rechargée à de nombreuses reprises : la batterie a atteint la fin de sa durée de vie. Achetez une nouvelle batterie. Si vous ne parvenez toujours pas à recharger la batterie, prenez contact avec votre revendeur Fujifilm (📖 232).

Menus et affichages

Problème	Solution
L'affichage n'est pas en français.	Sélectionnez FRANCAIS dans CONFIGURATION UTILISATEUR >  言語/LANG. (📖 41, 158).

Prise de vue

Problème	Solution
<p>Aucune photo n'est prise lorsque vous appuyez sur le déclencheur.</p>	<ul style="list-style-type: none"> • La carte mémoire est pleine : insérez une autre carte mémoire ou effacez des photos (📖 34, 138). • La carte mémoire n'est pas formatée : formatez la carte mémoire dans l'appareil photo (📖 156). • Les contacts de la carte mémoire sont sales : nettoyez-les avec un chiffon doux et sec. • La carte mémoire est endommagée : insérez une autre carte mémoire (📖 34). • La batterie est déchargée : rechargez la batterie ou insérez une batterie de rechange entièrement chargée (📖 29). • L'appareil photo s'est éteint automatiquement : allumez l'appareil photo (📖 37). • Vous utilisez une bague adaptatrice d'une autre marque : sélectionnez OUI pour PRISE DE VUE SANS OBJ. (📖 177).
<p>Des marbrures (« du bruit ») apparaissent sur l'écran ou dans le viseur lorsque vous appuyez sur le déclencheur à mi-course.</p>	<p>Le gain est augmenté pour faciliter la composition lorsque le sujet est mal éclairé et l'ouverture réduite, ce qui peut produire un effet de marbrure lorsque les images sont prévisualisées. Cet effet n'apparaîtra pas sur les photos prises avec l'appareil.</p>
<p>L'appareil photo n'effectue pas la mise au point.</p>	<p>Le sujet n'est pas adapté à l'autofocus : utilisez le verrouillage de la mise au point ou la mise au point manuelle (📖 81).</p>

Problème	Solution
Aucun visage n'est détecté.	<ul style="list-style-type: none"> • Le visage du sujet est caché par des lunettes de soleil, un chapeau, de longs cheveux ou d'autres objets : faites en sorte que le visage ne soit plus caché (📖 104). • Le visage du sujet n'occupe qu'une petite zone de l'image : modifiez la composition de sorte que le visage du sujet occupe une plus grande zone de l'image (📖 104). • Le visage du sujet n'est pas dirigé vers l'appareil photo : demandez au sujet de faire face à l'appareil photo (📖 104). • L'appareil photo est incliné : maintenez l'appareil photo à l'horizontale. • Le visage du sujet est peu éclairé : faites la photo en pleine lumière.
Mauvais sujet sélectionné.	<p>Le sujet sélectionné est plus près du centre de l'image que le sujet principal. Désactivez la détection des visages, sélectionnez le mode AF point unique et utilisez la fonction de sélection de la zone de mise au point pour positionner cette dernière sur votre sujet (📖 67, 69).</p>
Le flash ne se déclenche pas.	<ul style="list-style-type: none"> • Le flash est désactivé : modifiez les réglages (📖 124). • La batterie est déchargée : rechargez la batterie ou insérez une batterie de recharge entièrement chargée (📖 29). • L'appareil photo est en mode continu ou bracketing : sélectionnez le mode vue par vue (📖 6).

Problème	Solution
Le flash n'éclaire pas l'intégralité du sujet.	<ul style="list-style-type: none"> • Le sujet ne se trouve pas dans la portée du flash : positionnez le sujet dans la portée du flash. • La fenêtre du flash est masquée : tenez correctement l'appareil photo. • La vitesse d'obturation est plus rapide que la vitesse de synchronisation : choisissez une vitesse d'obturation plus lente (📖 58, 62, 262).
Les photos sont floues.	<ul style="list-style-type: none"> • L'objectif est sale : nettoyez-le. • L'objectif est bloqué : éloignez tout objet de l'objectif (📖 45). • ! AF s'affiche pendant la prise de vue et le cadre de mise au point s'affiche en rouge : vérifiez la mise au point avant la prise de vue (📖 46).
Les photos présentent des marbrures.	<ul style="list-style-type: none"> • La vitesse d'obturation est lente et la température ambiante est élevée : cela est normal et n'est pas le signe d'un dysfonctionnement. Utilisez l'option de configuration des pixels (📖 98). • L'appareil photo a été utilisé pendant une période prolongée à des températures élevées : éteignez l'appareil photo et attendez qu'il refroidisse (📖 37, 259). • Un avertissement relatif à la température s'affiche : éteignez l'appareil photo et attendez qu'il refroidisse (📖 37, 259).

Lecture

Problème	Solution
Les photos présentent du grain.	Les photos ont été prises avec un autre modèle ou un appareil photo d'une autre marque.
La lecture avec zoom n'est pas disponible.	Les photos ont été créées à l'aide de l'option REDIMENSIONNER ou ont été prises avec un autre modèle ou un appareil photo d'une autre marque.
Il n'y a pas de son lors de la lecture des vidéos.	<ul style="list-style-type: none"> • Le volume de lecture est trop faible : réglez le volume de lecture (🔊 161). • Le microphone était masqué : tenez correctement l'appareil photo pendant l'enregistrement. • Le haut-parleur est masqué : tenez correctement l'appareil photo pendant la lecture.
Les photos sélectionnées n'ont pas été effacées. Il reste des images après avoir sélectionné EFFACE > TOUTES IMAGES .	Certaines des photos à effacer sont protégées. Supprimez la protection en utilisant l'appareil avec lequel la protection a été appliquée (🔒 142).
La numérotation des fichiers se réinitialise de manière inattendue.	Vous avez ouvert le couvercle du compartiment de la batterie alors que l'appareil photo était allumé. Éteignez l'appareil photo avant d'ouvrir le couvercle du compartiment de la batterie (🔋 182).

Raccordements

Problème	Solution
L'écran est éteint.	L'appareil photo est raccordé à un téléviseur : les photos s'affichent sur le téléviseur au lieu de l'écran de l'appareil photo (📖 218).
L'écran du téléviseur et celui de l'appareil photo n'affichent aucune image.	Le mode d'affichage sélectionné avec la touche VIEW MODE est SEUL EVF +  : regardez dans le viseur. Utilisez la touche VIEW MODE pour choisir un autre mode d'affichage (📖 14).
Le téléviseur n'affiche aucune photo et n'émet aucun son.	<ul style="list-style-type: none">• L'appareil photo n'est pas raccordé correctement : raccordez l'appareil photo correctement (📖 218).• Le téléviseur est réglé sur « TV » : réglez l'entrée sur « HDMI » (📖 218).• Le volume du téléviseur est trop faible : utilisez les commandes du téléviseur pour régler le volume (📖 218).
L'ordinateur ne reconnaît pas l'appareil photo.	Vérifiez que l'appareil photo et l'ordinateur sont raccordés correctement (📖 223).
Impossible de transférer les fichiers RAW ou JPEG sur l'ordinateur.	Utilisez MyFinePix Studio pour transférer les photos (Windows uniquement ; 📖 223).

Transfert sans fil

Pour en savoir plus sur le dépannage des connexions sans fil, consultez : <http://digital-cameras.support.fujifilm.com/app?pid=x>



Problème	Solution
<p>Impossible de se connecter au smartphone. L'appareil photo met du temps à se connecter ou à transférer les images sur le smartphone. Le transfert n'a pas fonctionné ou s'est interrompu.</p>	<ul style="list-style-type: none"> • Le smartphone est trop loin : rapprochez-le (📖 220). • Des dispositifs situés à proximité provoquent des interférences radio : éloignez l'appareil photo et le smartphone des fours à micro-ondes ou des téléphones sans fil (📖 220).
<p>Impossible de transférer les images.</p>	<ul style="list-style-type: none"> • Le smartphone est connecté à un autre périphérique : le smartphone et l'appareil photo peuvent être connectés à un seul périphérique à la fois. Mettez fin à la connexion et réessayez (📖 220). • Plusieurs smartphones se trouvent à proximité : essayez de vous reconnecter. La présence de plusieurs smartphones peut perturber la connexion (📖 220). • L'image a été créée à l'aide d'un autre appareil : il se peut que l'appareil photo ne parvienne pas à transférer les images créées avec d'autres appareils. • L'image est une vidéo : même si vous pouvez sélectionner des vidéos à transférer lorsque vous visionnez le contenu de la mémoire de l'appareil photo sur votre smartphone, le transfert prend un certain temps. Les vidéos que vous avez l'intention d'afficher sur un smartphone ou une tablette doivent être enregistrées à une taille d'image égale ou inférieure à 1280 × 720 (HD). Pour obtenir des informations sur l'affichage des images sur l'appareil photo, consultez : http://app.fujifilm-dsc.com/fr/camera_remote/
<p>Le smartphone n'affichera pas les images.</p>	<p>Sélectionnez OUI pour l'option PARAMÈTRES GÉNÉRAUX > REDIM. IMG SP . Si vous sélectionnez NON, les grandes images sont transférées plus lentement ; par ailleurs, certains téléphones peuvent ne pas afficher les images dépassant une certaine taille (📖 189).</p>

Divers







Problème	Solution
L'appareil photo ne répond pas.	<ul style="list-style-type: none"> • Dysfonctionnement temporaire de l'appareil photo : retirez la batterie puis insérez-la à nouveau (📖 32). • La batterie est déchargée : rechargez la batterie ou insérez une batterie de rechange entièrement chargée (📖 29). • L'appareil photo est connecté à un réseau local sans fil : mettez fin à la connexion.
L'appareil photo ne fonctionne pas comme prévu.	Retirez la batterie puis insérez-la à nouveau (📖 32). Si le problème persiste, consultez votre revendeur Fujifilm.
Aucun son.	Réglez le volume (📖 160).
Lorsque l'on appuie sur la touche Q, le menu rapide ne s'affiche pas.	Le VERROUILLAGE TTL est actif : annulez le VERROUILLAGE TTL (📖 125).

Messages et affichages d'avertissement

Les avertissements suivants peuvent s'afficher.

Avertissement	Description
 (rouge)	Charge faible. Rechargez la batterie ou insérez une batterie de rechange entièrement chargée.
 (clignote en rouge)	Batterie déchargée. Rechargez la batterie ou insérez une batterie de rechange entièrement chargée.
!AF (affiché en rouge et cadre de mise au point rouge)	L'appareil photo ne parvient pas à effectuer la mise au point. Utilisez le verrouillage de la mise au point pour effectuer la mise au point sur un autre sujet situé à la même distance, puis recomposez la photo.
Ouverture ou vitesse d'obturation affichée en rouge	Le sujet est trop lumineux ou trop sombre et la photo sera surexposée ou sous-exposée. Utilisez le flash pour apporter un éclairage complémentaire lorsque vous photographiez des sujets peu éclairés.
ERREUR MISE AU POINT ERREUR CONTROLE OBJECTIF ÉTEIGNEZ LA CAMÉRA ET RALLUMEZ-LA	L'appareil photo ne fonctionne pas correctement. Éteignez-le, puis rallumez-le. Si le message est toujours affiché, consultez un revendeur Fujifilm.
PAS DE CARTE	Le déclenchement ne peut se faire que si une carte mémoire est insérée. Insérez une carte mémoire.
CARTE NON INITIALISEE	<ul style="list-style-type: none">• La carte mémoire n'est pas formatée ou a été formatée avec un ordinateur ou un autre appareil : formatez la carte mémoire à l'aide de l'option  CONFIGURATION UTILISATEUR > FORMATAGE.• Les contacts de la carte mémoire ont besoin d'être nettoyés : nettoyez-les avec un chiffon doux et sec. Si le message s'affiche de nouveau, formatez la carte. Si le message est toujours affiché, remplacez la carte.• L'appareil photo ne fonctionne pas correctement : prenez contact avec un revendeur Fujifilm.
ERREUR OBJECTIF	Éteignez l'appareil photo, retirez l'objectif et nettoyez les montures, puis remettez l'objectif en place et allumez l'appareil photo. Si le problème persiste, consultez votre revendeur Fujifilm.

Avertissement	Description
ERREUR CARTE	<ul style="list-style-type: none"> • La carte mémoire n'est pas formatée pour être utilisée dans l'appareil photo : formatez la carte. • Les contacts de la carte mémoire ont besoin d'être nettoyés ou la carte mémoire est endommagée : nettoyez les contacts avec un chiffon doux et sec. Si le message s'affiche de nouveau, formatez la carte. Si le message est toujours affiché, remplacez la carte. • Carte mémoire incompatible : utilisez une carte compatible. • L'appareil photo ne fonctionne pas correctement : prenez contact avec un revendeur Fujifilm.
CARTE PROTEGEE	La carte mémoire est verrouillée. Déverrouillez la carte.
OCCUPE	La carte mémoire n'est pas correctement formatée. Formatez-la avec l'appareil photo.
SD MEMOIRE PLEINE	La carte mémoire est pleine et il est impossible d'enregistrer d'autres images. Effacez des images ou insérez une carte mémoire avec suffisamment d'espace libre.
ERREUR ÉCRITURE	<ul style="list-style-type: none"> • Erreur de carte mémoire ou erreur de connexion : réinsérez la carte ou éteignez et rallumez l'appareil photo. Si le message est toujours affiché, consultez un revendeur Fujifilm. • Mémoire insuffisante pour enregistrer d'autres photos : effacez des images ou insérez une carte mémoire avec suffisamment d'espace libre. • La carte mémoire n'est pas formatée : formatez-la.
IMAGE NO. PLEIN	L'appareil photo a utilisé tous ses numéros d'image (le numéro actuel est 999-9999). Insérez une carte mémoire formatée et sélectionnez RAZ pour ENR. DES RÉGLAGES > NUMERO IMAGE . Prenez une photo pour réinitialiser la numérotation des images à 100-0001, puis sélectionnez CONTINU pour l'option NUMERO IMAGE .

Avertissement	Description
ERREUR DE LECTURE	<ul style="list-style-type: none"> • Le fichier est corrompu ou n'a pas été créé avec cet appareil photo : impossible d'afficher le fichier. • Les contacts de la carte mémoire ont besoin d'être nettoyés : nettoyez-les avec un chiffon doux et sec. Si le message s'affiche de nouveau, formatez la carte. Si le message est toujours affiché, remplacez la carte. • L'appareil photo ne fonctionne pas correctement : prenez contact avec un revendeur Fujifilm.
IMAGE PROTEGEE	Vous avez essayé d'effacer ou de faire pivoter une photo protégée. Supprimez la protection et réessayez.
IMPOSSIBLE AJUSTER	La photo est endommagée ou n'a pas été créée avec cet appareil photo.
ERREUR FICHIER DPOF	Les commandes d'impression ne peuvent pas contenir plus de 999 photos. Copiez toute autre photo que vous souhaitez imprimer sur une autre carte mémoire et créez une seconde commande d'impression.
IMPO. REGLER DPOF	La photo ne peut pas être imprimée avec la fonction DPOF.
 IMPO. REGLER DPOF	Les vidéos ne peuvent pas être imprimées avec la fonction DPOF.
ROTATION IMPOSSIBLE	Il est impossible de faire pivoter la photo sélectionnée.
 ROTATION IMPOSSIBLE	Il est impossible de faire pivoter les vidéos.
 OPERATION IMPOSSIBLE	Il est impossible d'appliquer la réduction des yeux rouges aux vidéos.
 OPERATION IMPOSSIBLE	Il est impossible d'appliquer la réduction des yeux rouges aux photos créées avec d'autres appareils.
 (jaune)	Éteignez l'appareil photo et attendez qu'il refroidisse. L'effet de marbrure peut être accentué sur les photos prises alors que cet avertissement est affiché.
 (rouge)	Éteignez l'appareil photo et attendez qu'il refroidisse. Lorsque cet avertissement est affiché, l'enregistrement vidéo risque de ne pas être disponible, le nombre de marbrures peut augmenter et les performances, notamment la cadence de prise de vue et la qualité de l'affichage, peuvent chuter.

Capacité des cartes mémoire

Le tableau suivant indique la durée d'enregistrement ou le nombre de photos disponibles en fonction de la taille des images. Tous les chiffres sont approximatifs ; la taille du fichier varie en fonction de la scène enregistrée, ce qui explique les grandes variations du nombre de fichiers pouvant être stockés. Il est possible que le nombre de vues restantes ou la durée restante ne diminuent pas de manière régulière.

Capacité		8 Go			16 Go		
		SUPER FINE	FINE	NORMAL	SUPER FINE	FINE	NORMAL
Photos	4:3	254	381	607	524	785	1253
	RAW (NON COMPRESSÉ)	66			137		
	RAW (COMPRESSÉ SANS PERTE)	127			265		
Vidéos	1080/29,97P, 25P, 24P, 23,98P	26 minutes			54 minutes		
	720/29,97P, 25P, 24P, 23,98P	51 minutes			105 minutes		





* Utilisez une carte de classe de vitesse UHS 1 ou supérieure. Chaque vidéo ne peut pas durer plus de 30 minutes.

Bien que l'enregistrement vidéo se poursuive sans interruption lorsque la taille de fichier atteint 4 Go, les séquences suivantes sont enregistrées dans un fichier distinct qui doit être visionné séparément.

Caractéristiques

Système																	
Modèle	FUJIFILM GFX 50R																
Numéro de produit	FF180004																
Nombre effectif de pixels	Environ 51,4 millions																
Capteur d'image	Matrice de Bayer avec filtre RVB, 43,8 mm × 32,9 mm																
Support mémoire	Cartes mémoire SD/SDHC/SDXC recommandées par Fujifilm																
Logements des cartes mémoire	Deux logements de cartes mémoire SD (compatibles UHS-II)																
Système de fichiers	Compatible avec les formats Design Rule for Camera File System (DCF2.0), Exif 2.3 et Digital Print Order Format (DPOF)																
Format de fichiers	<ul style="list-style-type: none"> • Photos : Exif 2.3 JPEG (compressé) ; RAW (format RAF original, non compressé ou compressé à l'aide d'un algorithme sans perte ; logiciel spécial nécessaire) ; RAW+JPEG disponible ; TIFF (RGB) • Vidéos : norme MPEG-4 AVC/H.264 avec son stéréo (MOV) • Audio (mémor audio) : son stéréo (WAV) 																
Taille d'image	<table border="0"> <tbody> <tr> <td>L 4:3 (8256 × 6192)</td> <td>S 4:3 (4000 × 3000)</td> </tr> <tr> <td>L 3:2 (8256 × 5504)</td> <td>S 3:2 (4000 × 2664)</td> </tr> <tr> <td>L 16:9 (8256 × 4640)</td> <td>S 16:9 (4000 × 2248)</td> </tr> <tr> <td>L 1:1 (6192 × 6192)</td> <td>S 1:1 (2992 × 2992)</td> </tr> <tr> <td>L 65:24 (8256 × 3048)</td> <td>S 65:24 (4000 × 1480)</td> </tr> <tr> <td>L 5:4 (7744 × 6192)</td> <td>S 5:4 (3744 × 3000)</td> </tr> <tr> <td>L 7:6 (7232 × 6192)</td> <td>S 7:6 (3504 × 3000)</td> </tr> <tr> <td>RAW (8256 × 6192)</td> <td>TIFF (8256 × 6192)</td> </tr> </tbody> </table>	L 4:3 (8256 × 6192)	S 4:3 (4000 × 3000)	L 3:2 (8256 × 5504)	S 3:2 (4000 × 2664)	L 16:9 (8256 × 4640)	S 16:9 (4000 × 2248)	L 1:1 (6192 × 6192)	S 1:1 (2992 × 2992)	L 65:24 (8256 × 3048)	S 65:24 (4000 × 1480)	L 5:4 (7744 × 6192)	S 5:4 (3744 × 3000)	L 7:6 (7232 × 6192)	S 7:6 (3504 × 3000)	RAW (8256 × 6192)	TIFF (8256 × 6192)
L 4:3 (8256 × 6192)	S 4:3 (4000 × 3000)																
L 3:2 (8256 × 5504)	S 3:2 (4000 × 2664)																
L 16:9 (8256 × 4640)	S 16:9 (4000 × 2248)																
L 1:1 (6192 × 6192)	S 1:1 (2992 × 2992)																
L 65:24 (8256 × 3048)	S 65:24 (4000 × 1480)																
L 5:4 (7744 × 6192)	S 5:4 (3744 × 3000)																
L 7:6 (7232 × 6192)	S 7:6 (3504 × 3000)																
RAW (8256 × 6192)	TIFF (8256 × 6192)																
Monture d'objectif	Monture FUJIFILM G																
Sensibilité	<ul style="list-style-type: none"> • Photos : sensibilité de sortie standard équivalente à 100–12800 ISO par incréments de 1/3 IL ; AUTO ; sensibilité de sortie étendue équivalente à 50, 25600, 51200 ou 102400 ISO • Vidéos : sensibilité de sortie standard équivalente à 200–6400 ISO par incréments de 1/3 IL ; AUTO 																
Mesure	Mesure en 256 zones avec l'objectif (through-the-lens (TTL)) ; MULTI, CENTRALE, MOYENNE, CENTRALE PONDÉRÉE																
Contrôle de l'exposition	AE programmé (avec décalage de programme) ; AE avec priorité à la vitesse ; AE avec priorité à l'ouverture ; exposition manuelle																
Correction d'exposition	<ul style="list-style-type: none"> • Photos : -5 IL -+5 IL par incréments de 1/3 IL • Vidéos : -2 IL -+2 IL par incréments de 1/3 IL 																









Système

Vitesse d'obturation	<ul style="list-style-type: none">• DÉCLENCHEUR MÉCANIQUE, DÉCL. À RIDEAU AV.<ul style="list-style-type: none">- Mode P : 4 s à $\frac{1}{4000}$ s- Autres modes : 60 min à $\frac{1}{4000}$ s- Pose T : 60 min à $\frac{1}{4000}$ s- Pose B : 60 min max.• DÉCLENCHEUR ÉLECTR., MÉCANIQUE+ÉLECTRONIQUE, AVANT ÉLEC. + ÉLEC.<ul style="list-style-type: none">- Mode P : 4 s à $\frac{1}{16000}$ s- Autres modes : 60 min à $\frac{1}{16000}$ s- Pose T : 60 min à $\frac{1}{16000}$ s- Pose B : 60 min max.
Prise de vue en rafale	<ul style="list-style-type: none">• Cadences de prise de vue disponibles (JPEG) : 3 images/s• Nombre maximal d'images par rafale : 25 <p> La cadence varie en fonction des conditions de prise de vue et du nombre d'images enregistrées. En outre, la cadence et le nombre d'images par rafale peuvent varier en fonction du type de carte mémoire utilisé.</p>
Mise au point	<ul style="list-style-type: none">• Mode : AF seul ou continu ; mise au point manuelle avec bague de mise au point• Système de mise au point automatique : détection de contraste TTL• Sélection de la zone de mise au point : POINT UNIQUE, ZONE, LARGE/SUIVI
Balance des blancs	Automatique, Personnalisée 1, Personnalisée 2, Personnalisée 3, sélection de la température de couleur, lumière directe du soleil, ombre, éclairage fluorescent lumière du jour, éclairage fluorescent blanc chaud, éclairage fluorescent blanc froid, éclairage à incandescence, plongée
Retardateur	Désactivé, 2 s, 10 s
Mode flash	<ul style="list-style-type: none">• MODE : MODE TTL (FLASH AUTOMATIQUE, STANDARD, SYNCHRONISATION LENTE), MANUEL, MULTI, OFF• MODE DE SYNCHRONISATION : 1ER RIDEAU, 2E RIDEAU, AUTO FP (synchronisation haute vitesse)• REDUC. YEUX ROUGE :  FLASH+RETRAIT,  FLASH,  RETRAIT, NON
Griffe flash	Griffe flash avec contacts TTL ; permet des vitesses de synchronisation aussi rapides que le $\frac{1}{25}$ s
Contact de synchronisation	Contact X ; permet des vitesses de synchronisation aussi rapides que $\frac{1}{25}$ s
Prise synchro	Fournie

Système

Visueur	<p>Visueur OLED de 0,5 pouce et 3690000 points ; grossissement 0,77× avec objectif 50 mm (équivalent en format 24×36 mm) réglé à l'infini et dioptrie réglée sur -1 d ; angle de champ diagonal de 38° environ (angle de champ horizontal de 30° environ)</p> <ul style="list-style-type: none"> • Réglage dioptrique : -4 à +2 d • Dégagement oculaire : environ 23 mm
----------------	---

Écran LCD	Écran tactile LCD couleur de 3,2 pouces/8,1 cm et 2360000 points environ, bidirectionnel
------------------	--

Vidéos (avec son stéréo)	 1080/29.97P	 720/29.97P
	 1080/25P	 720/25P
	 1080/24P	 720/24P
	 1080/23.98P	 720/23.98P

Entrée/sortie

Entrée/ sortie numérique	Port USB (type C) USB3.1Gen1
Sortie HDMI	Micro-connecteur HDMI (type D)
Prise pour microphone/ télécommande	Mini-jack à 3 bornes, ø2,5 mm
Entrée CC	Fournie

Alimentation électrique/autre

- Alimentation**
- Batterie NP-T125 (fournie avec l'appareil photo)
 - Adaptateur secteur AC-15V (disponible séparément)

- Autonomie de la batterie**
- **Type de batterie** : NP-T125
 - **Objectif** : GF63mmF2.8 R WR
 - **Flash** : désactivé
 - **Mode de prise de vue** : mode P

Nombre d'images		
ÉCONOMIE D'ÉNERGIE AUTO.	LCD	EVF
OUI	Environ 400	Environ 400
NON	Environ 340	Environ 340

Durée totale des séquences pouvant être enregistrées en une seule charge.

Mode	Durée d'enregistrement standard	Durée d'enregistrement continu
	Environ 70 minutes	Environ 145 minutes

Norme CIPA. Mesure effectuée à l'aide de la batterie fournie avec l'appareil photo et d'une carte mémoire SD.



Remarque : l'autonomie de la batterie dépend de son niveau de charge et les chiffres indiqués ci-dessus ne sont pas garantis. L'autonomie de la batterie baisse à basse température.

Dimensions de l'appareil photo
(L × H × P) 160,7 mm × 96,5 mm × 66,4 mm (46,0 mm hors parties saillantes, mesures effectuées à l'endroit le plus fin)/6,33 po × 3,80 po × 2,62 po (1,81 po)

Poids de l'appareil photo Environ 690 g/24,3 oz, sans la batterie, les accessoires et la carte mémoire

Poids pour la prise de vue Environ 775 g/27,3 oz, avec la batterie et la carte mémoire

- Conditions de fonctionnement**
- **Température** : -10 °C à +40 °C/+14 °F à +104 °F (+5 °C à +40 °C/+41 °F à +104 °F lorsque la batterie est en cours de chargement)
 - **Humidité** : 10% à 80% (sans condensation)

Transmetteur sans fil	
Réseau local sans fil	
Normes	IEEE 802.11b/g/n (protocole sans fil standard)
Fréquence de transmission (fréquence centrale)	2412 MHz–2462 MHz (11 canaux)
Puissance radiofréquence maximale (PIRE)	3.53 dBm
Protocoles d'accès	Infrastructure
Bluetooth®	
Normes	Bluetooth version 4.0 (Bluetooth Low Energy)
Fréquence de transmission (fréquence centrale)	2402 MHz–2480 MHz
Puissance radiofréquence maximale (PIRE)	–3.75 dBm
Batterie NP-T125	
Tension nominale	10,8 V
Capacité nominale	1250 mAh
Température de fonctionnement	–10 °C à +40 °C/+14 °F à +104 °F
Dimensions (L×H×P)	36,0 mm × 54,4 mm × 26,0 mm/ 1,4 po × 2,1 po × 1,0 po
Poids	Environ 81 g/2,9 oz
Chargeur de batterie BC-T125	
Entrée nominale	100V – 240V CA, 50/60 Hz
Capacité d'entrée	23 – 31 VA
Sortie nominale	12,6V CC, 800 mA
Batteries compatibles	Batteries rechargeables NP-T125
Temps de charge	Environ 140 minutes (+25 °C/+77 °F)
Température de fonctionnement	+5 °C à +40 °C/+41 °F à +104 °F
Dimensions (L×H×P)	71,4 mm × 97,0 mm × 34,2 mm/2,8 po × 3,8 po × 1,4 po, hors parties saillantes
Poids	Environ 120 g/4,2 oz
 Le poids et les dimensions varient en fonction du pays ou de la région d'achat.	
 Les caractéristiques et les performances peuvent faire l'objet de modifications sans préavis. Fujifilm ne pourra être tenu responsable des erreurs éventuellement présentes dans ce manuel. L'apparence du produit peut différer de celle décrite dans ce manuel.	

FUJIFILM

FUJIFILM Corporation

7-3, AKASAKA 9-CHOME, MINATO-KU, TOKYO 107-0052, JAPAN

http://www.fujifilm.com/products/digital_cameras/index.html

