

FUJIFILM

DIGITAL CAMERA

GFX 100s

FF200003

Grundläggande bruksanvisning

Tack för att du har köpt denna produkt. Se till att du har läst denna handbok och förstår innehållet innan du använder kameran. Förvara handboken nära till hands för framtida referens när du har läst den.

De senaste versionerna av bruksanvisningarna finns tillgängliga på webbplatsen nedan.

<http://fujifilm-dsc.com/en-int/manual/>



Webbplatsen ovan, som innehåller detaljerade anvisningar och material som inte omfattas av denna handbok, kan nås från en dator, smartphone eller surfplatta. Det innehåller även information om programlicensen.





Kapitelindex

1 Innan du börjar	1
2 Komma igång	33
3 Ta och visa bilder	49
4 Filminspelning och uppspelning	79
5 Menylista	85
6 Anslutningar	103
7 Försiktighetsåtgärder	121



Innehållsförteckning

Medföljande tillbehör	viii
Om denna handbok	ix
Symboler och begrepp	ix
Terminologi.....	ix

1 Innan du börjar **1**

Kameradelar	2
Serienummerplattan	5
Luckan till minneskortsplatsen (löstagbar)	5
Fokusknappen (fokusreglage).....	5
Lägesväljaren	6
STILL/MOVIE-lägesväljaren.....	7
DRIVE-knappen	7
Kommandorattarna.....	8
Indikatorlampan	9
LCD-skärmen	10
Ögonkupan	11
Fokusera sökaren.....	11
Kameradisplayer	12
Den elektroniska sökaren.....	12
LCD-skärmen	14
Välja visningsläge.....	16
Justera displayens ljusstyrka	17
Displayrotation	17
DISP/BACK-knappen.....	18
Den dubbla displayen.....	19
Anpassa standardskärmen	20
Den sekundära LCD-skärmen	22
Använda menyerna	25
Menyerna.....	25
Välja en menyflik.....	26
Pekskärm läge.....	27
Pekkontroller för fotografering	27
Pekkontroller vid bildvisning	31

2 Komma igång	33
Fästa remmen	34
Montera ett objektiv.....	35
Sätta i batteriet	36
Sätta i minneskort	38
Vid användning av två minneskort.....	39
Ladda batteriet	40
Slå på och av kameran	43
Grundinställning.....	44
Att välja ett annat språk	47
Ändra tid och datum	47

3 Ta och visa bilder	49
Läge P, S, A och M	50
Läge P: Program AE.....	50
Läge S: Bländarautomatik	51
Läge A: Tidsautomatik.....	53
Läge M: Manuell exponering.....	55
Anpassade lägen	58
Autofokus	60
Fokusläge	61
Alternativ för autofokus (AF-läge)	62
Val av fokuspunkt	64
Manuell fokus	67
Kontrollera fokus.....	68
Känslighet	70
AUTO.....	71
Mätning	72
Exponeringskompensation	73
Fokus-/exponeringslås	74
Andra reglage.....	75
Visa bilder	76
Radera bilder	77

4 Filminspelning och uppspelning 79

Spela in filmer	80
Justera filminställningar	83
Visa filmer	84

5 Menylista 85

Fotograferingsmenyerna (Stillbildsfotografering).....	86
BILDKVALITET INSTÄLLNING	86
AF/MF INSTÄLLNING	87
FOTOGRAFERING INSTÄLLNING	89
BLIXTINSTÄLLNING	90
Fotograferingsmenyerna (Filmer).....	91
FILMINSTÄLLNING	91
BILDKVALITET INSTÄLLNING	92
AF/MF INSTÄLLNING	93
LJUDINSTÄLLNING	94
TIDKODSINSTÄLLNING	95
Bildvisningsmenyn.....	96
Inställningsmenyerna	97
ANVÄNDARINSTÄLLNING	97
LJUDINSTÄLLNING	97
SKÄRMINSTÄLLNING	98
KNAPP-/RATTINSTÄLLNING	99
STRÖMHANTERING	101
INST. AV DATALAG	101
ANSLUTNINGINSTÄLLNING	102

6 Anslutningar 103

HDMI-utgång	104
Anslutning till HDMI-enheter.....	104
Fotografering.....	105
Bildvisning.....	105
Trådlös anslutning (Bluetooth®, trådlöst LAN/Wi-Fi)	106
Smartphones och surfplattor: FUJIFILM Camera Remote	106
Fjärrstyrd fotografering: Capture One Pro Fujifilm/ Adobe® Photoshop® Lightroom® Classic CC + FUJIFILM Tether Shooting Plug-in PRO for GFX/FUJIFILM X Acquire	108
Anslutning via USB.....	109
Fjärrstyrd fotografering: Capture One Pro Fujifilm/Adobe® Photoshop® Lightroom® Classic CC + FUJIFILM Tether Shooting Plug-in PRO for GFX/ FUJIFILM X Acquire/FUJIFILM Pixel Shift Combiner.....	112
Kopiera bilder från ett minneskort till en dator.....	113
Använda kameran som en webbkamera (FUJIFILM X Webcam).....	113
Konvertera RAW-bilder: FUJIFILM X RAW STUDIO.....	114
Säkerhetskopiera och återställa kamerainställningarna (FUJIFILM X Acquire)	114
Ansluta till smartphones	115
instax SHARE-skrivare	118
Upprätta en anslutning.....	118
Skriva ut bilder.....	119

7 Försiktighetsåtgärder 121

För din säkerhet	122
-------------------------------	------------

Medföljande tillbehör

Följande medföljer kameran:

- Uppladdningsbart batteri NP-W235
- AC-5VJ AC-nätadapter
- Adapter
- USB-kabel
- Kamerahuslock (medföljer monterad på kameran)
- Bärrem
- Kabelbeskyttelse
- Skydd för blixtsko (medföljer monterat på blixtskon)
- *Grundläggande bruksanvisning* (denna handbok)



Batteriet är inte laddat vid leveransen. Ladda batteriet innan det används (40).



- Medföljande kontaktadapter varierar beroende på försäljningsland.
- Besök webbplatsen nedan för information om programvara som är tillgänglig för din kamera.



<https://fujifilm-x.com/support/compatibility/cameras/>

Om denna handbok

Denna handbok beskriver hur du använder din FUJIFILM GFX100S digitalkamera. Se till att du har läst och förstått dess innehåll innan du fortsätter.

Symboler och begrepp

Följande symboler används i denna användarhandbok:

-  Information som bör läsas för att förhindra skador på produkten.
-  Ytterligare information som kan vara användbar när produkten används.
-  Sidor på vilka relaterad information kan hittas.

Menyer och annan text på displayerna visas i **fetstil**. Bilderna är endast i förklarande syfte. Ritningar kan vara förenklade, medan fotografier inte nödvändigtvis är tagna med kameramodellen som beskrivs i denna handbok.

Terminologi

De extra SD, SDHC och SDXC -minneskorterna i kameran används för att lagra bilder och kallas "minneskort". Den elektroniska sökaren kan kallas "EVF" och LCD-skärmen "LCD".

Innan du börjar



Kameradelar

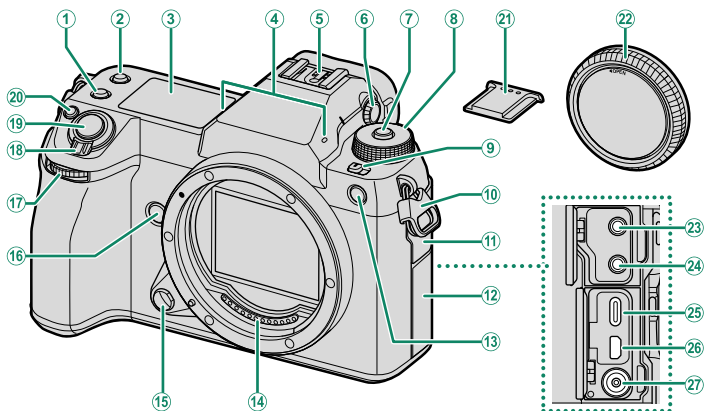

- | | |
|--|------------------------------------|
| ① Fn2 -knapp | ⑭ Objektivsignalkontakter |
| ② Fn3 -knapp | ⑮ Objektivlåsknapp.....35 |
| ③ Sekundär LCD-skärm.....22 | ⑯ Fn4 -knapp |
| ④ Mikrofon.....81 | ⑰ Främre kommandoratt.....8 |
| ⑤ Blixtsko | ⑱ ON/OFF -reglage.....43 |
| ⑥ Dioptrijusteringskontroll.....11 | ⑲ Avtryckaren |
| ⑦ Låsknapp.....50, 80 | ⑳ Fn1 -knapp |
| ⑧ Lägesväljare.....6 | ☑ (exponeringskompensation).....73 |
| ⑨ STILL/MOVIE -lägesväljare.....7, 80 | ㉑ Skydd för blixtsko |
| ⑩ Remspänne.....34 | ㉒ Kamerahuslock.....35 |
| ⑪ Anslutningslock 1 | ㉓ Mikrofonuttag.....81 |
| ⑫ Anslutningslock 2 | ㉔ Hörlursuttag |
| ⑬ AF-hjälpbelysning | ㉕ USB-kontakt (typ-C).....40 |
| Självutlösarlampa | ㉖ HDMI-mikrokontakt (typ D) |
| Ljuskontroll | ㉗ Synkterminal |

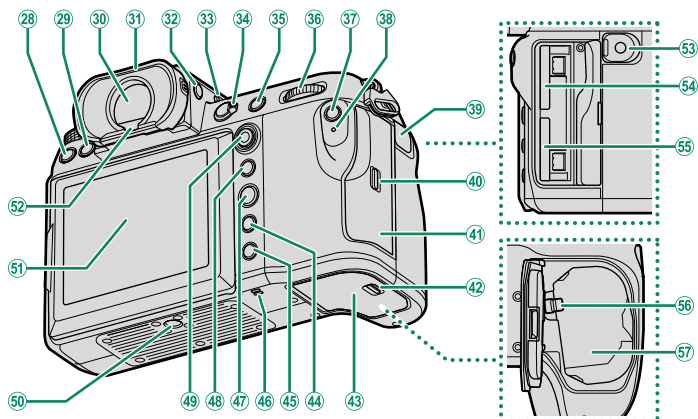

28	DRIVE -knapp.....	7	43	Batterifackslucka	36
29	☐ (radera)-knapp.....	77	44	DISP (display)/ BACK -knapp.....	18
30	Elektronisk sökare (EVF).....	12, 16, 17, 27	45	▶ (uppspelning)-knapp.....	76
31	Ögonkupa (låsbar).....	11	46	Högtalare.....	84
32	VIEW MODE -knapp.....	16	47	MENU/OK -knapp.....	25
33	Bakgrundsbelysningsknapp för sekundär skärm	24	48	AEL (exponeringslås)-knapp.....	75
34	Fokuslägesväljare	61	49	Fokusknapp (fokusreglage).....	5, 64
35	AFON -knapp.....	75	50	Stativfäste	
36	Bakre kommandoratt.....	8	51	LCD-skärm.....	10, 14, 16
37	Q (snabbmeny)-knapp			Pekskärm.....	27
38	Indikatorlampa.....	9	52	Ögonsensor.....	16
	Ljuskontroll		53	Fjärrrutlösningskontakt	57
39	Lock för fjärrrutlösningskontakt	57	54	Minneskortplats 2.....	38
40	Spärr för lucka till minneskortplats	38	55	Minneskortplats 1.....	38
41	Lucka till minneskortplats.....	5, 38	56	Batterispärr.....	37
42	Spärr för batterifacksluckan.....	36	57	Batterikammaren.....	36

Kabelskyddet

Fäst skyddet enligt bilden för att förhindra oavsiktlig losskoppling.

- 1 Haka fast skyddets flik i motsvarande spår på kameran.
- 2 Tryck fast skyddet mot kameran.
- 3 Säkra det med låsskruven.
- 4 Anslut kabeln och för den genom skyddet enligt bilden.

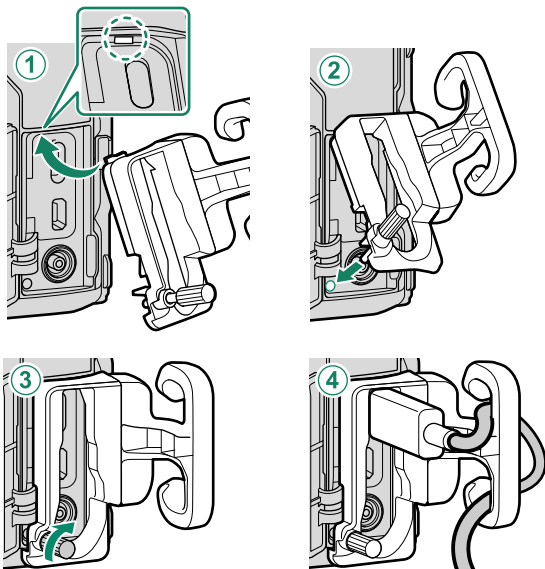

Serienummerplattan

Ta inte bort serienummerplattan, vilken ger CMIIT ID, serienumret och annan viktig information.

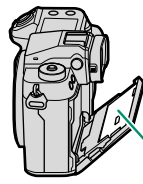

Serienummerplatta

Luckan till minneskortsplatsen (löstagbar)

Luckan till minneskortsplatsen kan tas bort genom att trycka den inre spärren nedåt. Ta bort luckan för enkel åtkomst när en kamerarigg är ansluten eller i andra situationer som gör det svårt att öppna eller stänga luckan.

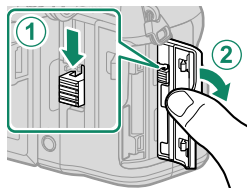

Fokusknappen (fokusreglage)

Luta eller tryck på fokusknappen för att välja fokusområde. Fokusknappen kan också användas för att navigera i menyerna.

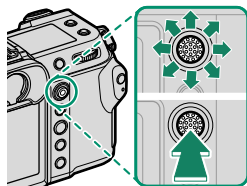

Lägesväljaren

För att välja ett fotograferingsläge, vrid på ratten tills ikonen för önskat läge är i linje med indexet.

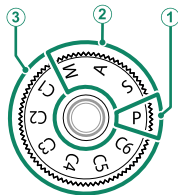

Läge	Beskrivning	
① P (PROGRAM AE)	Bländare och slutartid kan justeras med programbyte.	50
② S (BLÄNDARAUTO) A (TIDSAUTOMATIK) M (MANUELL)	Välj för full kontroll över kamerainställningarna, inklusive bländare (M och A) och/eller slutartid (M och S).	51 53 55
③ C1/C2/C3/C4/C5/C6 (ANPASSAD 1/2/3/4/5/6)	Ta bilder med tidigare lagrade inställningar.	58

❗ Vrid endast på lägesväljaren efter att du har tryckt på låsknappen för att frigöra ratten.

STILL/MOVIE-lägesväljaren

Skjut **STILL/MOVIE**-lägesväljaren till **STILL** för att fotografera och till **MOVIE** för att spela in film.

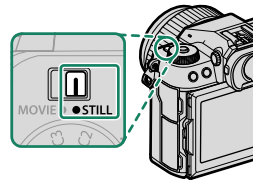



DRIVE-knappen

Tryck på **DRIVE**-knappen för att justera fotograferingsinställningarna. Alternativen som visas varierar beroende på **STILL/MOVIE**-lägesväljarens inställning.

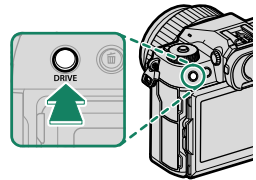
- Om du trycker på knappen när **STILL** har valts visas de olika utlösningsoptionerna för fotografering.



Läge	
	Enkelbild
CH	Snabb serietagning
CL	Långsam serietagning
ISO	ISO BKT

Läge	
WB	VITBALANS BKT
BKT	Gaffling
	Multiexponering
SHIFT	PIXELFÖRSKJUTN. MULTIFOTO







- Om du trycker på knappen när **MOVIE** har valts visas filminspelningsoptionerna.

Alternativ
Bildstorlek
Bildförhållande

Alternativ
Bildfrekvens
Bithastighet

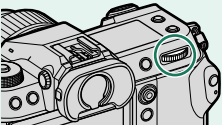
Kommandorattarna

Vrid eller tryck på kommandorattarna till:

	Främre kommandoratt	Bakre kommandoratt
   Vrid	<ul style="list-style-type: none">• Välj menyflikar eller bläddra igenom menyerna• Välj önskad kombination av slutartid och bländare (programbyte)• Justera bländaren^{1,2}• Visa andra bilder under bildvisning	 <ul style="list-style-type: none">• Markera menyalternativ• Välj önskad kombination av slutartid och bländare (programbyte)• Välj en slutartid^{1,4}• Justera exponeringskompensationen genom att trycka på -knappen och vrida ratten¹• Justera inställningarna i snabbmenyn• Välj storlek på fokusramen• Zooma in eller ut i helskärm bildvisning• Zooma in eller ut i multibildsvisning
 Tryck på	<ul style="list-style-type: none">• Växla mellan bländare och ISO-känslighet²• Håll ner för att välja det alternativ som valts för FN KNAPP-/RATTINSTÄLLNING > KOMMANDOREGLAGEINST. i  (inställning)-menyn	<ul style="list-style-type: none">• Zooma in på den aktiva fokuspunkten³• Tryck och håll för att välja hur fokus visas i manuellt fokusläge³• Zooma in på den aktiva fokuspunkten under uppspelning

1 Kan ändras med **FN KNAPP-/RATTINSTÄLLNING > KOMMANDOREGLAGEINST.**

2 Om objektivet är utrustat med en bländarring med "C"-position, kan kamerans kommandorattar användas för att justera bländaren när bländarringen är vriden till **C**.

3 Endast tillgängligt om **FOKUS KONTROLL** är tilldelat till en funktionsknapp.

4 Enbart om ett annat värde än auto är valt som slutartid.

 Rotationsriktningen för kommandorattarna kan väljas med **FN KNAPP-/RATTINSTÄLLNING > RIKTNING KOMMANDOREGLAGE.**

Indikatorlampan

Kamerastatus visas av indikatorlampan.

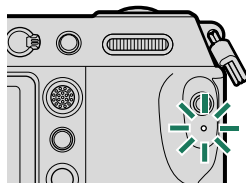

Indikatorlampan	Kamerastatus
Lyser grönt	Låst fokusering.
Blinkar grönt	Fokus eller lång slutartidsvarning. Bilder kan tas.
Blinkar grönt och orange	<ul style="list-style-type: none"> • Kamera på: Lagrar bilder. Ytterligare bilder kan tas. • Kamera av: Överför bilder till en smartphone eller surfplatta.*
Lyser orange	Lagrar bilder. Inga ytterligare bilder kan tas i detta läge.
Blinkar orange	Blixten laddar; blixten avfyras inte när bilden tas.
Blinkar rött	Objektiv- eller minnesfel.

* Visas endast om bilder väljs för överföring.

- Varningar kan också visas i displayen.
- Lampan fortsätter att vara släckt när du har ögat mot sökaren.
- Alternativet **FILMINSTÄLLNING > LJUSKONTROLL** kan användas för att välja vilken lampan (indikator eller AF-hjälp) som lyser under filminspelning och om lampan blinkar eller lyser med fast sken.

LCD-skärmen

LCD-skärmen kan vinklas för enklare användning, men var försiktig så att du inte vidrör kablarna eller klämmer fingrarna eller andra föremål bakom skärmen. Om du vidrör kablarna kan det orsaka fel på kameran.

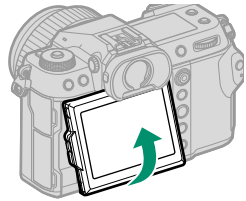

 LCD-skärmen fungerar även som en pekskärm som kan användas för:

- Pekskrämsfotografering (📖 28)
- Val av fokusområde (📖 27)
- Funktionsval (📖 30)
- Filmoptimerad kontr.  (📖 29)
- Uppspelning (📖 31)

”Stående” (porträtt) orientering

Displayen kan också lutras för att ta bilder från höga eller låga vinklar när kameran vrids för att ta bilder i ”stående” (porträtt) orientering.

- Tryck på lutningslåsknappen och luta displayen såsom det visas i bild 1.
- För att fotografera med hög vinkel, håll kameran i den orientering som visas i bild 2.



Bild 1



Bild 2

Ögonkupan

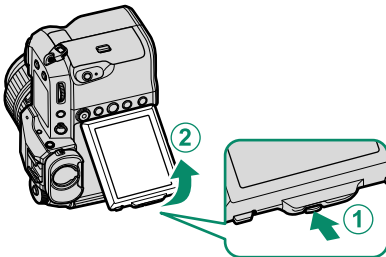
Ta bort ögonkupan genom att hålla knapparna på endera sidan och skjut upp ögonkupan.

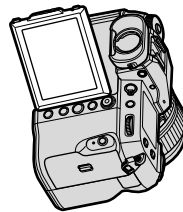
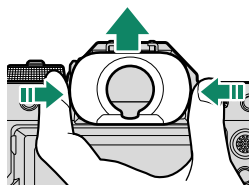

Fokusera sökaren

Om indikatorerna i sökaren är suddiga, sätt ögat mot sökaren och vrid dioptrijusteringskontrollen tills skärmen är i skarpt fokus.

För att fokusera sökaren:

- ① Lyft dioptrijusteringskontrollen.
- ② Vrid på ratten för att justera sökarens fokus.
- ③ Vrid tillbaka reglaget till ursprungsläget och lås fast det.

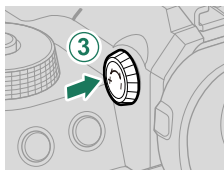
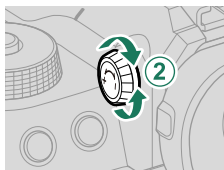
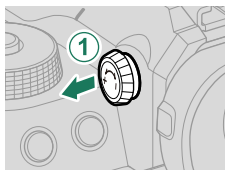

! Lyft upp reglaget före användning. Följs inte denna försiktighetsåtgärd kan det orsaka fel på produkten.

Kameradisplayer

Detta avsnitt listar de indikatorer som kan visas under foto-grafering.

! Illustrerande syfte visas skärmar med alla indikatorer tända.

Den elektroniska sökaren

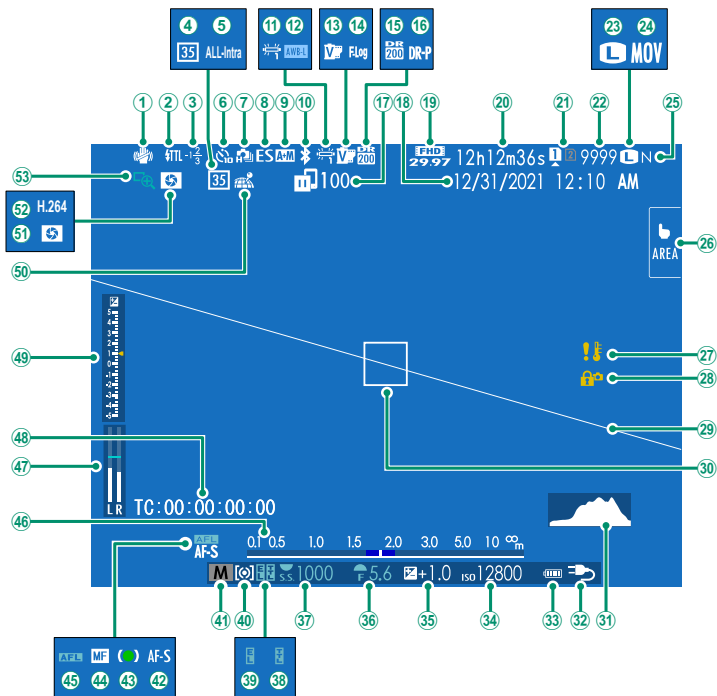

① IS-läge ²	90	②⑧ Kontrollläs ⁴	100
② Blixtläge (TTL)		②⑨ Virtuellt horisont.....	21
③ Blixtkompensation		③⑩ Fokusrum.....	64, 74
④ 35 mm-formatläge.....	90	③① Histogram.....	21
⑤ Filmkomprimering.....	91	③② Strömförsörjning.....	42
⑥ Självutlösarindikator.....	89	③③ Batterinivå	
⑦ Seriebildsläge		③④ Känslighet.....	70
⑧ Slutartyp.....	89	③⑤ Exponeringskompensation.....	73
⑨ AF+MF-indikator ²	88	③⑥ Bländare.....	53, 55
⑩ Bluetooth PÅ/AV.....	102	③⑦ Slutartid.....	51, 55
⑪ Vitbalans.....	86	③⑧ TTL-lås.....	90
⑫ AWB-lås.....	100	③⑨ AE-lås.....	75, 100
⑬ Filmsimulering.....	86	④① Mätning.....	72
⑭ F-Log/HLG/RAW-inspelning.....	91	④② Fotograferingsläge.....	50
⑮ Dynamiskt omfång.....	86	④③ Fokusläge ²	61
⑯ D-intervallprioritet.....	86	④④ Fokusindikator ²	
⑰ Bildöverföringsstatus.....	102, 106	④⑤ Manuell fokuseringsindikator ²	61, 67
⑱ Datum och tid.....	44, 47, 97	④⑥ AF-lås.....	75, 100
⑲ Filmkläg ³	80, 91	④⑦ Avståndindikator ²	68
⑳ Tillgänglig inspelningstid/ förfluten inspelningstid ³	81	④⑧ Inspelningsnivå ^{2,3}	94
㉑ Alternativ för kortplats.....	39, 101	④⑨ Tidskod.....	95
㉒ Antal tillgängliga bildrutor ¹		④⑩ Exponeringsindikator.....	55, 73
㉓ Bildstorlek.....	86	⑤① Nedladdningsstatus för positionsdata.....	102, 106
㉔ Filformat.....	91	⑤② Granskning skärpedjup.....	68
㉕ Bildkvalitet.....	86	⑤③ H.265(HEVC)/H.264.....	91
㉖ Pekskärm läge.....	27, 88	⑤④ Fokuskontroll.....	69, 88
㉗ Temperaturvarning			

1 "9999" visas om det finns plats för mer än 9999 bilder.

2 Visas inte när **PÅ** har valts för **SKÄRMINSTÄLLNING > STORT INDIKATORLÄGE (EVF)**.

3 Visas endast under filminspelning.

4 Visas när kontrollerna har låsts genom att trycka på och hålla in **MENU/OK**-knappen. Kontrollläs kan avslutas genom att trycka på och hålla in **MENU/OK**-knappen igen.

LCD-skärmen

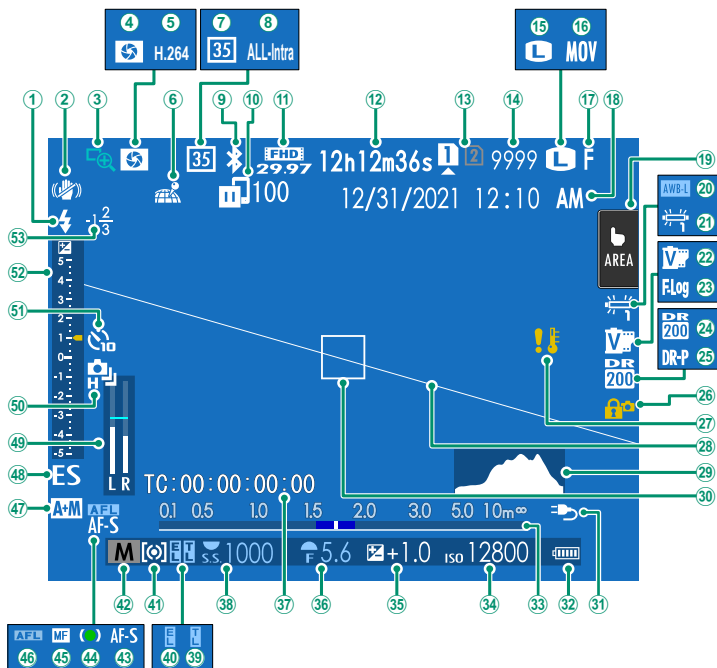

① Blixtläge (TTL)	②⑦ Temperaturvarning
② IS-läge ²90	②⑧ Virtuellt horisont.....21
③ Fokuskontroll.....69, 88	②⑨ Histogram.....21
④ Granskning skärpedjup.....68	③⑩ Fokusram.....64, 74
⑤ H.265(HEVC)/H.264.....91	③① Strömförsörjning.....42
⑥ Nedladdningsstatus för positionsdata.....102, 106	③② Batterinivå
⑦ 35 mm-formatläge.....90	③③ Avståndindikator ²68
⑧ Filmkomprimering.....91	③④ Känslighet.....70
⑨ Bluetooth PÅ/AV.....102	③⑤ Exponeringskompensation.....73
⑩ Bildöverföringsstatus.....102, 106	③⑥ Bländare.....53, 55
⑪ Filmkläg ³80, 91	③⑦ Tidskod.....95
⑫ Tillgänglig inspelningstid/ förfluten inspelningstid ³81	③⑧ Slutartid.....51, 55
⑬ Alternativ för kortplats.....39, 101	③⑨ TTL-lås.....90
⑭ Antal tillgängliga bildrutor ¹	④① AE-lås.....75, 100
⑮ Bildstorlek.....86	④② Mätning.....72
⑯ Filformat.....91	④③ Fotograferingsläge.....50
⑰ Bildkvalitet.....86	④④ Fokusläg ²61
⑱ Datum och tid.....44, 47, 97	④⑤ Fokusindikator ²61, 67
⑲ Pekskärm läge ⁴27, 88	④⑥ Manuell fokuseringsindikator ²61, 67
⑳ AWB-lås.....100	④⑦ AF-lås.....75, 100
㉑ Vitbalans.....86	④⑧ AF+MF-indikator ²88
㉒ Filmsimulering.....86	④⑨ Slutartyp.....89
㉓ F-Log/HLG/RAW-inspelning.....91	④⑩ Inspelningsnivå ^{2,3}94
㉔ Dynamiskt omfång.....86	⑤① Seriebildsläge
㉕ D-intervallprioritet.....86	⑤② Självutlösarindikator.....89
㉖ Kontrollås ⁵100	⑤③ Exponeringsindikator.....55, 73
	⑤④ Blixtkompensation

1 "9999" visas om det finns plats för mer än 9999 bilder.

2 Visas inte när **PÅ** har valts för **SKÄRMINSTÄLLNING > STORT INDIKATORLÄGE (LCD)**.

3 Visas endast under filminspelning.





4 Kamerafunktionerna kan också nås via pekskrmar.

5 Visas när kontrollerna har låsts genom att trycka på och hålla in **MENU/OK**-knappen. Kontrollås kan avslutas genom att trycka på och hålla in **MENU/OK**-knappen igen.

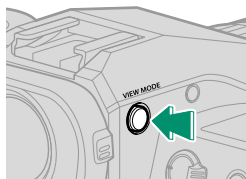
Välja visningsläge

Tryck på **VIEW MODE**-knappen för att bläddra genom följande visningslägen.



Alternativ	Beskrivning
 ÖGONSEN.	När du sätter ögat mot sökaren startar sökaren och LCD-skärmen stängs av; ta bort ögat så stängs sökaren av och LCD-skärmen på.
 BARA EVF	Sökare på, LCD-skärm av.
BARA LCD	LCD-skärm på, sökare av.
 BARA EVF + 	När du sätter ögat mot sökaren startar sökaren; ta bort ögat så stängs sökaren av. LCD-skärmen förblir av.
 ÖGONSENS. + LCD-BILDVISNING.	När du sätter ögat mot sökaren under fotografering slås sökaren på, men LCD-skärmen används för bildvisning när du tar bort ögat från sökaren efter fotograferingen.

Ögonsensorn

- Ögonsensorn kan reagera på andra objekt än ditt öga eller på ljus som lyser direkt på sensorn.
- Ögonsensorn inaktiveras när LCD-skärmen lutas.

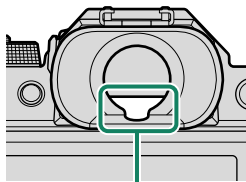

Ögonsensor

Justera displayens ljusstyrka

Ljusstyrkan och mättnaden i sökaren och på LCD-skärmen kan justeras med objekten i **SKÄRMINSTÄLLNING**-menyn. Välj **EVF-LJUSSTYRKA** eller **EVF-FÄRG** för att justera sökarens ljusstyrka eller mättnad, och välj **LCD-LJUSSTYRKA** eller **LCD-FÄRG** för att göra likadant för LCD-skärmen.

Displayrotation

När **PÅ** är valt för **SKÄRMINSTÄLLNING > AUTOROTERA SKÄRMAR** roterar indikatorerna i sökaren automatiskt för att matcha kamerans orientering.

DISP/BACK-knappen

DISP/BACK-knappen kontrollerar visningen av indikatorer i sökaren och LCD-skärmen.

Indikatorer för EVF och LCD måste väljas separat. För att välja EVF-displayen, placera ögat mot sökaren medan du använder **DISP/BACK**-knappen.

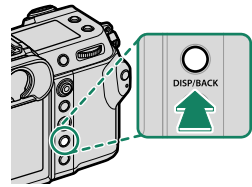

Sökare

Fullskärm

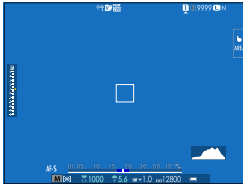

Fullskärm
(inga indikatorer)



Dubbla bildskärmar
(endast manuellt fokusläge)

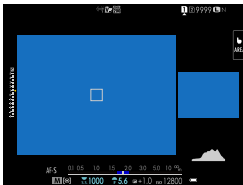

Standardindikatorer

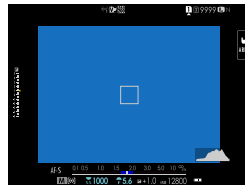

Standard (inga indikatorer)



LCD-skärm

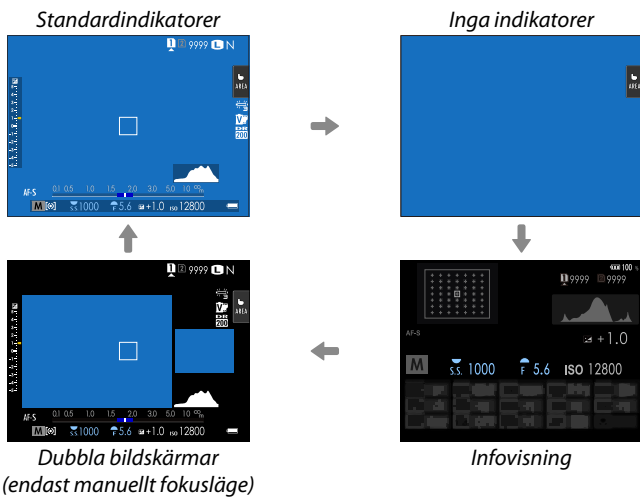

Den dubbla displayen

Den dubbla displayen består av ett stort fullbildsfönster och en mindre närbild av fokusområdet.

Anpassa standardskärmen

För att välja de objekt som visas som standard:

1 Visa standardindikatorer.

Använd **DISP/BACK**-knappen för att visa standardindikatorer.

2 Välj ANP. BILD.INST...

Välj  **SKÄRMINSTÄLLNING** > **ANP. BILD.INST..** i inställningsmenyn.

3 Välj objekt.

Markera objekt och tryck på **MENU/OK** för att välja eller välja bort.

Objekt	Standard		Objekt	Standard	
	STILL	MOVIE		STILL	MOVIE
RKTL. F INRMN	<input type="checkbox"/>	<input type="checkbox"/>	SERIELÄGE	<input checked="" type="checkbox"/>	–
ELEKTRONISK NIVÅ	<input type="checkbox"/>	<input type="checkbox"/>	DUBBELT IS-LÄGE	<input checked="" type="checkbox"/>	<input checked="" type="checkbox"/>
FOKUSRAM	<input checked="" type="checkbox"/>	<input checked="" type="checkbox"/>	PEKSKÄRM LÄGE	<input checked="" type="checkbox"/>	<input checked="" type="checkbox"/>
AF-AVSTÅNDSINDIKATOR	<input type="checkbox"/>	<input type="checkbox"/>	VITBALANS	<input checked="" type="checkbox"/>	<input checked="" type="checkbox"/>
MF-AVSTÅNDSINDIKATOR	<input checked="" type="checkbox"/>	<input checked="" type="checkbox"/>	FILMSIMULERING	<input checked="" type="checkbox"/>	<input checked="" type="checkbox"/>
HISTOGRAM	<input type="checkbox"/>	<input type="checkbox"/>	DYNAMISKT OMFÅNG	<input checked="" type="checkbox"/>	<input checked="" type="checkbox"/>
REALTIDSBILD MARKERA VARN.	<input type="checkbox"/>	<input type="checkbox"/>	BOOST-LÄGE	<input checked="" type="checkbox"/>	<input checked="" type="checkbox"/>
FOTOLÄGE	<input checked="" type="checkbox"/>	<input checked="" type="checkbox"/>	ÅTERSTÅENDE BILDER	<input checked="" type="checkbox"/>	–
BLÄND./SLUTARTID/ISO	<input checked="" type="checkbox"/>	<input checked="" type="checkbox"/>	BILDSTORLEK/-KVALIT.	<input checked="" type="checkbox"/>	–
INFORMATIONSBAKGRUND	<input checked="" type="checkbox"/>	<input checked="" type="checkbox"/>	FILMLÄGE & INSPELNINGSTID	–	<input checked="" type="checkbox"/>
Expo. komp. (Siffr)	<input type="checkbox"/>	<input type="checkbox"/>	35mm FORMAT LÄGE	<input checked="" type="checkbox"/>	–
Expo. komp. (Skala)	<input checked="" type="checkbox"/>	<input checked="" type="checkbox"/>	BILDÖVERFÖRINGSUPPDRAG	<input checked="" type="checkbox"/>	<input checked="" type="checkbox"/>
FOKUSLÄGE	<input checked="" type="checkbox"/>	<input checked="" type="checkbox"/>	MIKROFON NIVÅ	–	<input checked="" type="checkbox"/>
LJUSMÄTMETOD	<input checked="" type="checkbox"/>	<input checked="" type="checkbox"/>	VÄGLEDNINGSMEDDELANDE	<input checked="" type="checkbox"/>	<input checked="" type="checkbox"/>
SLUTARTYP	<input checked="" type="checkbox"/>	–	BATTERINIVÅ	<input checked="" type="checkbox"/>	<input checked="" type="checkbox"/>
BLIXT	<input checked="" type="checkbox"/>	–	DISPOSITION INRAMNING	<input type="checkbox"/>	<input type="checkbox"/>

4 Tryck på DISP/BACK för att spara ändringar.

5 Tryck på DISP/BACK så många gånger som krävs för att stänga menyerna och återgå till fotograferingskärmen.

Virtuell horisont

Välj **ELEKTRONISK NIVÅ** för att visa en virtuell horisont. Kameran hålls i plant läge när de två linjerna överlappar varandra. Observera att den virtuella horisonten eventuellt inte visas om kameraobjektivet är riktat uppåt eller nedåt. För en 3D-display (som visas), tryck på den funktionsknapp som **ELEKTRONISK NIVÅ** är tilldelad till.

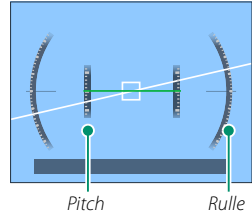

Disposition inramning

Aktivera **DISPOSITION INRAMNING** för att göra bildens kanter lättare att se mot en mörk bakgrund.

Histogram

Histogram visar fördelningen av toner i bilden. Ljusstyrka visas med den vågräta axeln, antalet pixlar med den lodräta axeln.

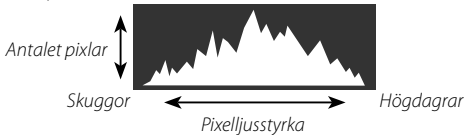

- **Optimal exponering:** Pixlarna fördelas i en jämn kurva genom hela tonområdet.
- **Överexponerad:** Pixlarna samlas på höger sida i diagrammet.
- **Underexponerad:** Pixlarna samlas på vänster sida i diagrammet.

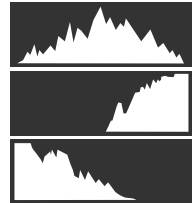

För att se separata RGB-histogram och en display som visar delar av den bild som kommer att överexponeras med de aktuella inställningarna ovanpå vyn genom objektivet, tryck på funktionsknappen till vilken **HISTOGRAM** har tilldelats.

- ① Överexponerade områden blinkar
- ② RGB-histogram

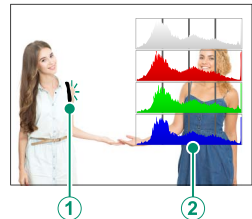

Den sekundära LCD-skärmen

Några av de inställningar som kan visas på den sekundära LCD-skärmen inkluderar slutartid, bländare och ISO-känslighet.

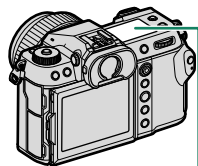

Sekundär LCD-skärm

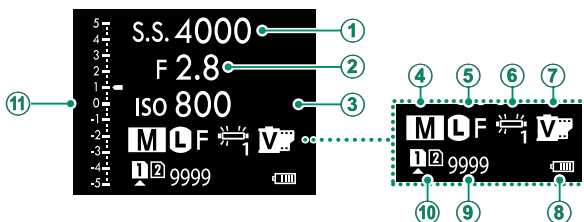

Standard

① SLUTARTID	⑦ FILMSIMULERING
② BLÄNDARE	⑧ BATTERINIVÅ
③ ISO	⑨ ÅTST BLD
④ FOTOLÄGE	⑩ KORTPLATS ALTERNATIV
⑤ BILDSTORLEK/-KVALIT.	⑪ Skala
⑥ VITBALANS	

De inställningar som ska visas kan väljas med **SKÄRMINSTÄLLNING > INSTÄLLNING FÖR TOPPDISPLAY.**

Bläddra genom indikeringarna på den sekundära LCD-skärmen

Indikatorerna som visas på den sekundära LCD-skärmen ändras varje gång du trycker på väljarknappen för den sekundära LCD-skärmen.

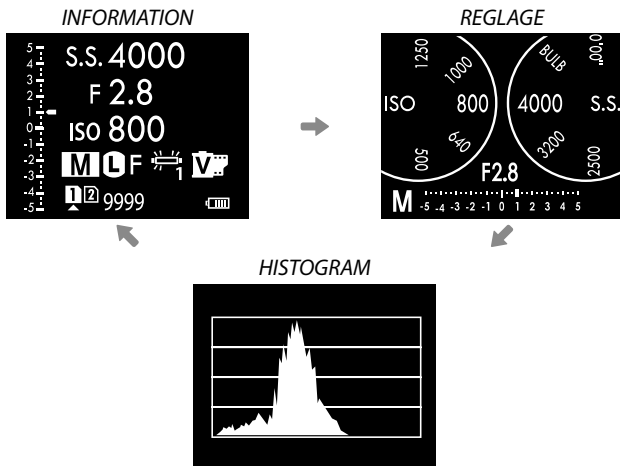
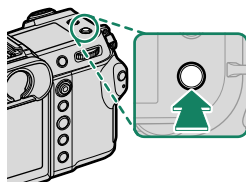

Bakgrundsbelysningsknappen för sekundär skärm

Om du tycker att den sekundära LCD-skärmen är för mörk för att läsa kan du slå på den sekundära LCD-skärmens bakgrundsbelysning genom att trycka på bakgrundsbelysningsknappen för sekundär skärm. Tryck på knappen igen om du vill släcka bakgrundsbelysningen.

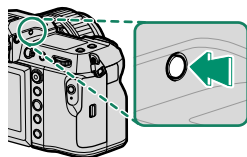

Bakgrundsfärg

Bakgrundsfärgen (svart eller vitt) för den sekundära LCD-skärmen kan väljas med alternativet **SKÄRMINSTÄLLNING > BAKGRUNDSFÄRG I DELMONITOR** i **(inställning)**-menyn. Notera att bakgrunden visas i vitt när bakgrundsbelysningen för den sekundära LCD-skärmen är på.

Använda menyerna

För att visa menyerna, tryck på **MENU/OK**.

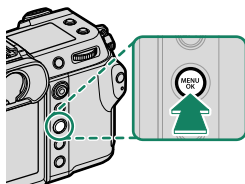

Menyerna

Olika menyer visas under stillbildsfotografering, filminspelning och uppspelning.

Fotografering	<p>MOVIE ● ● STILL</p>		<p>BILDKVALITET INSTÄLLNING 1/3</p> <ul style="list-style-type: none">BILDSTORLEKBILDKVALITETRAW INSTÄLLNINGFILMSIMULERINGMONOKROM FÄRGKORNIGHETFÄRG KROM EFFEKTFÄRGKROMEFFEKT BLÅ <p>AVBRYT</p>
	<p>MOVIE ● ● STILL</p>		<p>FILMINSTÄLLNING 1/3</p> <ul style="list-style-type: none">FILMLÄGEFILMFÖRMÅTTFILMKOMPRIMERINGFAST FILMBESKÄRN. FRST.F-Log/HLG/RAW-INSPELNING4K FILMUTGÅNGFILMUTSIGNAL FULL HDHDMI-UTGÅNG INFOSKÄRM <p>AVBRYT</p>
Uppspelning	<p>DISP/BACK</p>		<p>REPRISIMENY 1/3</p> <ul style="list-style-type: none">BYT PLATSRAW-OMVANDLINGRADERASAMT. BÖRT.(RAW P11/JPG P2)BESKÄR BILDÄNDRA STORLEKSKYDDAROTERA BILD <p>AVBRYT</p>

Välja en menyflik

Att navigera i menyerna:

- 1 Tryck på **MENU/OK** för att visa menyerna.

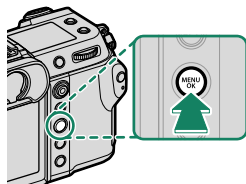

- 2 Tryck på fokusknappen (fokusreglaget) åt vänster för att markera fliken för den aktuella menyn.

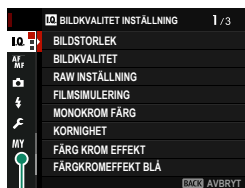

Flik

- 3 Tryck fokusknappen uppåt eller nedåt för att markera fliken som innehåller det önskade alternativet.
- 4 Tryck fokusknappen åt höger för att placera markören i menyn.

 Använd den främre kommandoratten för att välja menyflikar eller bläddra genom menyerna, och använd den bakre kommandoratten för att markera menyelement.

Pekskärm läge

LCD-skärmen fungerar även som en pekskärm.

Pekkontroller för fotografering



För att aktivera pekskärmkontroller, välj **PÅ** för **☑ KNAPP-/RATTINSTÄLLNING > PEKSKÄRM INSTÄLLNING > PEKSKÄRMSINSTÄLLNING**.

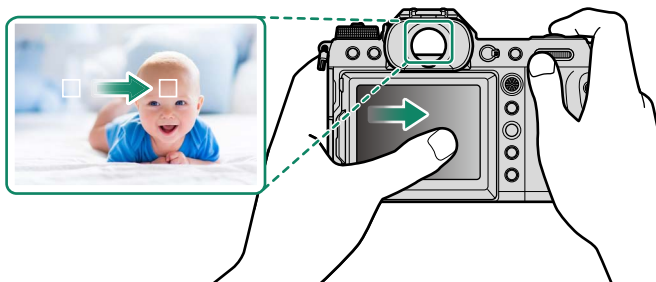

EVF

LCD-skärmen kan användas för att välja fokusområdet medan bilder komponeras i den elektroniska sökaren (EVF). Använd **☑ KNAPP-/RATTINSTÄLLNING > PEKSKÄRM INSTÄLLNING > INST. FÖR EVF- PEKSKÄRM** för att välja det område på bildskärmen som används för pekskärmsreglage.





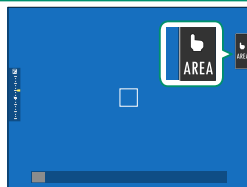

Om **ANSIKTSVAL**   aktiveras när **SPÅRA ANSIKTE PÅ** har valts för **AF/MF INSTÄLLNING > SPÅRA ANSIKTE/ÖGON INST.**, kan ansiktet som används för fokus väljas med pekkontroller.

LCD-skärm

Den funktion som ska utföras går att välja genom att trycka på pekskärmens lägesindikator. Pekkontroller kan användas för följande funktioner:



Läge	Beskrivning
 AF ↓ ↑  AF OFF	<ul style="list-style-type: none">• I fokusläge S (AF-S) fokuserar kameran när du trycker på motivet i displayen. Fokus låses vid aktuellt avstånd tills du trycker på AF OFF-ikonen.• I fokusläge C (AF-C) initierar kameran fokus när du trycker på motivet i displayen. Kameran fortsätter att justera fokus för förändringar i avståndet till motivet tills du trycker på AF OFF-ikonen.• I manuellt fokusläge (MF) kan du trycka på displayen för att fokusera på det valda motivet med autofokus.
 OMRÅDE	Tryck för att välja en punkt för fokus eller zoom. Fokusramen flyttar till den valda punkten.
 AV	Pekkontroller inaktiverade.

❗ Olika pekkontroller används under fokuszoom.

- För att inaktivera pekkontroller och dölja pekskärmslägesindikator, välj **AV** för **KNAPP-/RATTINSTÄLLNING > PEKSKÄRM INSTÄLLNING > PEKSKÄRMSINSTÄLLNING**.
- Inställningarna för pekkontroller går att justera med **AF/MF INSTÄLLNING > PEKSKÄRM LÄGE**.



FILMOPTIMERAD KONTR.

Om du väljer **PÅ** för

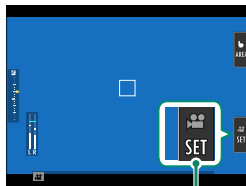
FILMINSTÄLLNING > FILMOPTIMERAD KONTR.  eller trycker på knappen för filmoptimerat läge i fotograferingsdisplayen optimeras kommandorattarna och pekkontrollerna för filminspelning. Detta kan användas för att förhindra att kamerajud spelas in under filminspelning.



Knapp för filmoptimerat läge

- SLUTARHASTIGHET
- BLÄNDARE
- EXPONERINGSKOMP.
- ISO
- JUSTERING INTERN MIKROFON/
JUSTERING EXTERN MIKROFON
- VINDFILTER
- VOLYM HÖRLURAR
-  FILMSIMULERING
-  VITBALANS
-  BILDSTABILISERINGSLÄGE
-  BILDSTABILISERING
BOOSTLÄGE

-  • Bländarringen inaktiveras om du aktiverar filmoptimeringsläget för kontrollerna.
- När filmoptimerad kontroll aktiveras kan filmoptimeringsknappen användas för att ändra fotograferingsinställningar eller inaktivera filmoptimerad kontroll.

Pekskärmsfunktion

Funktioner kan tilldelas följande flickfigurer på ungefär samma sätt som funktionsknappar:

- Flick upp: **T-Fn1**
- Flick vänster: **T-Fn2**
- Flick höger: **T-Fn3**
- Flick ner: **T-Fn4**

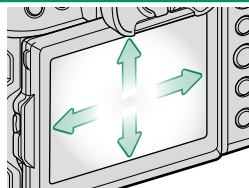

- I vissa fall visas en meny när pekskärms-gester används; tryck för att välja önskat alternativ.

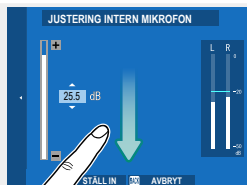

- Pekskärmsgester är inaktiverade som standard. För att aktivera pek-skrärmsgester, välj **PÅ** för **KNAPP-/RATTINSTÄLLNING > PEKSKÄRM INSTÄLLNING > T-Fn1 PEKFUNCTION.**

Pekkontroller vid bildvisning

När **PÅ** har valts för **KNAPP-/RATTINSTÄLLNING > PEKSKÄRM INSTÄLLNING > PEKSKÄRMSINSTÄLLNING** kan pekkontroller användas för att utföra följande funktioner vid bildvisning:

- **Svep:** Svep ett finger över skärmen för att visa andra bilder.



- **Zoom:** Placera två fingrar på skärmen och sära på dem för att zooma in.



- **Nyp:** Placera två fingrar på skärmen och dra ihop dem för att zooma ut.



Bilder kan zoomas ut tills hela bilden visas, men inte mer.

- **Dubbeltryck:** Tryck på skärmen två gånger för att zooma in på fokuspunkten.



- **Bläddra:** Visa andra delar av bilden vid zoomning.



Komma igång

2

Fästa remmen

Fäst remmen.

Fäst remmen på de två remclipsen, enligt bilden nedan.

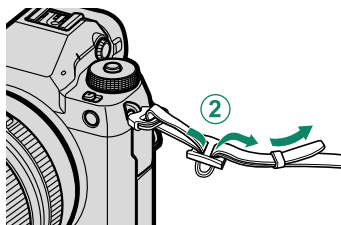
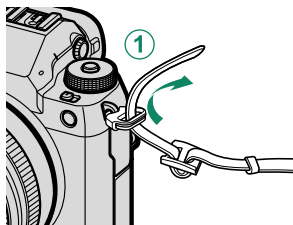

 För att undvika att tappa kameran, se till att remmen är korrekt fastspänd.

Montera ett objektiv

Kameran kan användas med objektiv för FUJIFILM G-fattning.

Ta bort kamerahuslocket från kameran och det bakre locket från objektivet. Placera objektivet på fästet, rikta in markeringen på objektivet mot markeringen på kamerahuset (①) och vrid sedan objektivet tills det fäster med ett klick (②).

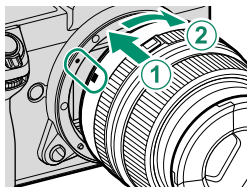

- ⚠ När du monterar objektiv, se till att damm eller andra främmande ämnen inte kommer in i kameran.
- Var noga med att inte röra kamerans inre delar.
- Vrid objektivet tills det klickar på plats.
- Tryck inte på objektivlåsknappen under monteringen.

Ta bort objektiv

Stäng av kameran för att ta bort objektivet, tryck sedan på objektivlåsknappen (①) och vrid objektivet enligt bilden (②).

- ⚠ För att undvika att damm samlas på linsen eller inne i kameran, sätt tillbaka objektivlocken och kamerahuslocket när objektivet inte är monterat.

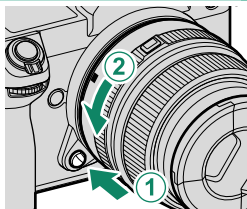

Objektiv och andra tillbehör (tillval)

Kameran kan användas med objektiv och tillbehör för FUJIFILM G-fattning.

- ⚠ Observera följande försiktighetsåtgärder när du monterar eller tar bort (byter) objektiv.
- Kontrollera att linserna är fria från damm och andra främmande föremål.
- Byt inte objektiv i direkt solljus eller under någon annan stark ljuskälla. Ljus som fokuseras inuti kameran kan göra att kameran inte fungerar korrekt.
- Montera objektivlocket innan du byter objektiv.
- Se handboken som medföljer objektivet för information om användningen.

Sätta i batteriet

Sätt i batteriet i kameran enligt beskrivningen nedan.

1 Öppna batteriluckan.

Skjut spärren för batterifacksluckan enligt bilden och öppna batterifacksluckan.

- ⚠ • Öppna inte batteriluckan när kameran är påslagen. Följs inte denna försiktighetsåtgärd kan bilder eller minneskort ta skada.
- Använd inte våld för att öppna resp. stänga batterifacksluckan.

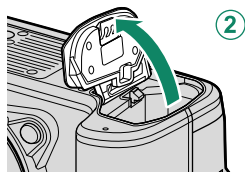
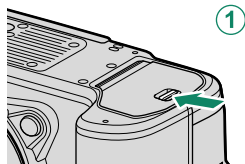

2 Sätt i batterierna enligt bilden.

- ⚠ • Sätt i batteriet i den riktning som visas. Använd inte våld eller försök att sätta batteriet upp och ner eller bakvänt.
- Kontrollera att batteriet är ordentligt festsatt.

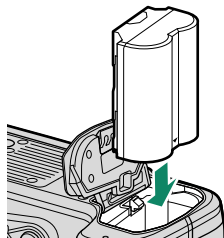

3 Stäng batterifacksluckan. Stäng och lås luckan.

- ❗ Om locket inte stängs, kontrollera att batteriet är vänt åt rätt håll. Försök inte att tvinga locket att stängas.

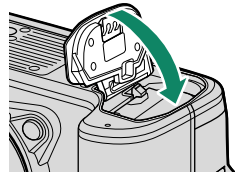

Ta bort batteriet

Innan batteriet avlägsnas, *stäng av kameran* och öppna batterifacksluckan.

För att avlägsna batteriet, tryck batterispärren åt sidan, och skjut ut batteriet ur kameran så som visas.

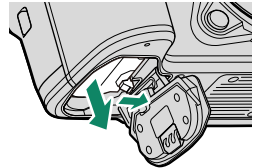

- ❗ Batteriet kan bli varmt vid användning i omgivningar med höga temperaturer. Var försiktig när du tar ur batteriet.

Sätta i minneskort

Bilder lagras på minneskort (säljs separat).

 Kameran kan användas med två kort; ett i vardera kortplats.

1 Öppna luckan till minneskortsplatsen.

Lås upp och öppna luckan.

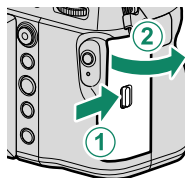

 *Stäng inte av kameran eller avlägsna minneskortet medan minneskortet formateras eller data lagras eller raderas från kortet. I annat fall kan kortet skadas.*

2 Sätt i minneskortet.

Håll kortet i den riktning som visas och skjut in det tills det hamnar på plats med ett klick i botten av facket. Stäng och lås luckan till minneskortsfacket.

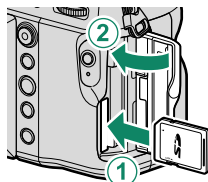

 Försäkra dig om att kortet är i rätt riktning; sätt inte in det snett och använd inte våld.

Ta ur minneskort

Innan du tar ur minneskort, *stäng av kameran* och öppna luckan till minneskortsplatsen.

Tryck och släpp kortet för att mata ut det en bit (för att förhindra att kortet faller från facket, tryck på mitten av kortet och släpp det långsamt utan att ta bort fingret från kortet). Kortet kan nu tas ur för hand.

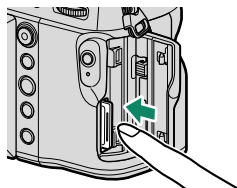
**Vid användning av två minneskort**

Kameran kan användas med två kort; ett i vardera kortplats. Som standard sparas bilder till den andra kortplatsen endast när kortet i den första kortplatsen inte har något utrymme kvar. Denna inställning går att ändra genom att gå till **INST. AV DATALAG.** > **KORTPLATSINSTÄLLNING.** Kortet som används för att lagra filmer kan väljas med **INST. AV DATALAG.** > **KORTPLATSINSTÄLLNING.**

Alternativ	Beskrivning	Visa
SEKVENTIELL (standard)	Mminneskortet i den andra kortplatsen används endast när minneskortet i den första kortplatsen inte har något utrymme kvar. Om den andra kortplatsen har valts i INST. AV DATALAG. > VÄLJ PLATS (SEKVENTIELL) sparas först data på minneskortet i den andra kortplatsen och byter sedan till den första kortplatsen då minneskortet i den andra kortplatsen inte har något utrymme kvar.	
BACKUP	Alla bilder sparas två gånger, en gång på vardera minneskort.	
RAW / JPEG	Som SEKVENTIELL , förutom det att RAW-kopian av bilder som tas med SUPER FINE+RAW, FINE+RAW eller NORMAL+RAW som valts för BILDKVALITET INSTÄLLNING > BILDKVALITET sparas på minneskortet i den första kortplatsen och JPEG-kopian sparas på minneskortet i den andra kortplatsen.	

Ladda batteriet

Av säkerhetsskäl är batteriet inte laddat vid leveransen. Kameran fungerar inte om batteriet inte är laddat; se till att ladda batteriet före användning. Stäng av kameran innan du laddar batteriet.

- ! • Ett NP-W235 uppladdningsbart batteri medföljer kameran.
- Laddningen tar cirka 180 minuter.

1 Anslut kontaktadaptorn till nätadaptern.

Anslut kontaktadaptorn enligt bilden, se till att den är helt isatt och klickar på plats i nätadapterns terminaler.

- ! • Den medföljande adaptorn ska endast användas med AC-5VJ-nätströmadaptern. Använd den inte med andra enheter.
- Adapterns form varierar beroende på försäljningsland.

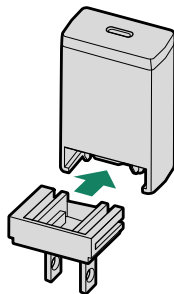

2 Ladda batteriet.

Anslut kameran till den medföljande växelströmsadaptern med den medföljande USB-kabeln. Anslut sedan AC-nätadaptern till ett ström uttag inomhus.

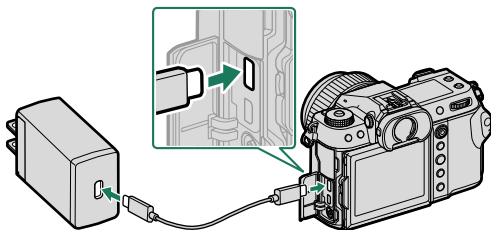

- ! • Anslut kabeln till kamerans USB-kontakt (typ-C).
- Kontrollera att kontaktarna sitter i ordentligt.

Laddningsstatus

Indikatorlampan visar batteriets laddningsstatus enligt följande:

Indikatorlampa	Batteristatus
På	Batteriet laddas
Av	Laddningen slutförd
Blinkar	Laddningsfel

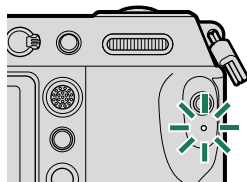

- ❗ • Den medföljande nätadaptern är kompatibel med spänningskällor på 100 till 240 V (en kontaktadapter kan behövas för användning utomlands).
- Använd inte AC-nätadaptern eller USB-kabeln med andra enheter, eftersom det kan orsaka felfunktion.
- Fäst inte etiketter eller andra föremål på batteriet. Följs inte denna försiktighetsåtgärd kan det leda till att batteriet inte går att ta bort från kameran.
- Kortslut inte batteripolerna. Batteriet kan överhettas.
- Läs försiktighetsåtgärderna i "Batteriet och strömförsörjningen".
- Använd endast uppladdningsbara batterier av märke Fujifilm som avses för användning med denna kamera. Följs inte denna försiktighetsåtgärd kan det orsaka fel på produkten.
- Ta inte bort etiketterna från batteriet och försök inte att dela på eller skala av det yttre höljet.
- Batteriet förlorar gradvis sin laddning när det inte används. Ladda batteriet en eller två dagar före användning.
- Om batteriet inte håller en laddning har det nått slutet av sin laddningslivslängd och måste bytas ut.
- Koppla loss nätadaptern från vägguttaget när den inte används.
- Om batteriet är kvar under längre perioder utan laddning, kan det hända att kvaliteten försämras eller att det inte längre håller laddning. Ladda batteriet regelbundet.
- Ta bort smuts från batteripolerna med en ren, torr trasa. Följs inte denna försiktighetsåtgärd kan det förhindra att batteriet laddas.
- Notera att laddningstiderna ökar vid låga eller höga temperaturer.

Ladda via dator

Kameran kan laddas via USB. USB-laddning är tillgänglig för datorer med ett tillverkargodkänt operativsystem och USB-gränssnitt.

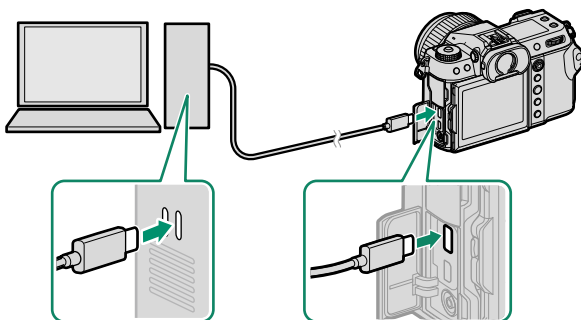

Låt datorn vara på under laddningen.

- ❗ • Batteriet laddas inte medan kameran är påslagen.
- Anslut den medföljande USB-kabeln.
- Anslut kameran direkt till datorn; använd inte en USB-hubb eller ett tangentbord.
- Laddningen avbryts om datorn försätts i viloläge. Aktivera datorn och koppla ur och återanslut USB-kabeln för att återuppta laddningen.
- Laddningen kanske inte stöds beroende på datormodell, datorinställningar och datorns nuvarande tillstånd.
- Det tar cirka 600 minuter att ladda batteriet med en laddningsingång på 5 V/500 mA.

- 🔌 • Om kameran slås på under laddning avslutas laddningen och USB-anslutningen används istället för att driva kameran. Batterivån börjar gradvis försämrans.

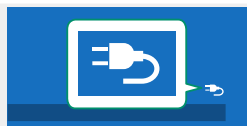



- Kameran visar en ikon för "strömkälla" när den strömförsörjs via en USB-anslutning.

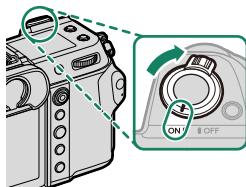

Slå på och av kameran

Använd **ON/OFF** för att slå på och av kameran.

Skjut strömbrytaren till **ON** för att slå på kameran eller **OFF** för att stänga av den.



 Fingeravtryck och andra märken på objektivet eller sökaren kan påverka bilder eller vyn genom sökaren. Håll objektivet och sökaren rena.

-  • Startar uppspelningen genom att trycka på  -knappen under fotografering.
- Tryck ned avtryckaren halvvägs för att återgå till fotograferingsläge.
 - Kameran stängs av automatiskt om inga funktioner utförs under den tidsperiod som valts för alternativet  **STRÖMHANTERING > AUTO AVSTÄNGNING**. För att återaktivera kameran efter att den stängts av automatiskt, tryck ner avtryckaren halvvägs eller vrid **ON/OFF**-omkopplaren till **OFF** och sedan tillbaka till **ON**.

Grundinställning

När du slår på kameran för första gången kan du välja ett språk och ställa in kameraklockan. Med standardinställningarna kan du också parkoppla kameran med en smartphone eller surfplatta så att du sedan kan synkronisera klockan eller överföra bilder. Följ stegen nedan när du slår på kameran för första gången.

Om du tänker parkoppla kameran med en smartphone eller surfplatta, installera och starta den senaste versionen av FUJIFILM Camera Remote-appen på den smarta enheten innan du fortsätter. För mer information, besök:

http://app.fujifilm-dsc.com/en/camera_remote/

1 Slå på kameran.

A dialogruta för val av språk visas.

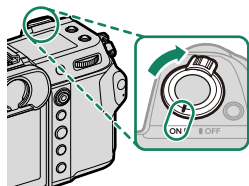

2 Välj ett språk.

Markera ett språk och tryck på **MENU/OK**.

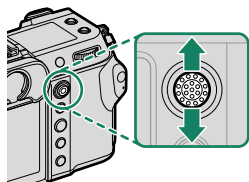

3 Parkoppla kameran med smartphonen eller surfplattan.

Tryck på **MENU/OK** för att parkoppla kameran med en smartphone eller surfplatta som kör FUJIFILM Camera Remote-appen.

För att hoppa över parkopplingen, tryck på **DISP/BACK**.



4 Kontrollera tiden.

När parkopplingen är slutförd, uppmanas du att ställa in kameraklockan till den tid som rapporteras av din smartphone eller surfplatta. Kontrollera att tiden är korrekt.

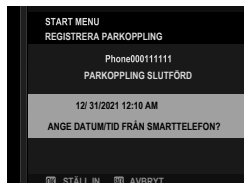

 För att ställa in klockan manuellt, tryck på **DISP/BACK** (📖 47).

5 Synkronisera kamerainställningarna med inställningarna som konfigurerats på din smartphone eller surfplatta.

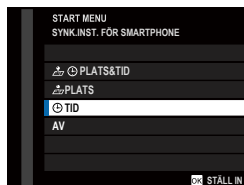

 Alternativet som valts kan ändras när som helst med **ANSLUTNINGINSTÄLLNING > Bluetooth-INSTÄLLNINGAR**.

6 Ställ in klockan.

Tryck på **MENU/OK** för att ställa in kameraklockan till den tid som rapporteras av den smartphonen eller surfplattan och återgå till fotograferingsläge.

7 Välj **ANVÄNDARINSTÄLLNING > FORMATERA** på fliken **STÄLL IN**.

 Formatera minneskort innan de används första gången och var noga med att omformatera alla minneskort efter att de använts i en dator eller andra enheter.

8 Markera kortplatsen där det minneskort som du vill formatera finns och tryck på **MENU/OK**.

9 En bekräftelsedialogruta visas. För att formatera minneskortet, markera **OK** och tryck på **MENU/OK**.

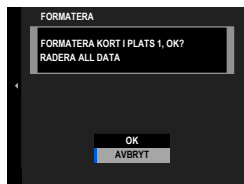

 För att avsluta utan att formatera minneskortet, välj **AVBRYT** och tryck på **DISP/BACK**.



- ❗ • Alla data, inklusive skyddade bilder—kommer att raderas från minneskortet. Se till att viktiga filer har kopierats till en dator eller en annan lagringsenhet.
- Öppna inte batteriluckan under formatering.
- 📄 • Formateringsmenyn går också att visa genom att trycka mitt på den bakre kommandoratten samtidigt som du trycker och håller in knappen .
- Om batteriet tas bort under en längre tid kommer kameraklockan att återställas och dialogrutan för språkval kommer att visas när kameran slås på.

Hoppa över aktuellt steg

Om du hoppar över ett steg visas en bekräftelsedialogruta; välj **NEJ** för att undvika att upprepa alla steg du hoppar över nästa gång kameran slås på.

Att välja ett annat språk

För att ändra språket:

- 1 Visa språkalternativ.
Välj  ANVÄNDARINSTÄLLNING >  言語/LANG..
- 2 Välj ett språk.
Markera önskat alternativ och tryck på **MENU/OK**.

Ändra tid och datum

Ställa in kameraklockan:

- 1 Visa DATUM/TID-alternativ.
Välj  ANVÄNDARINSTÄLLNING > DATUM/TID.
- 2 Ställ in klockan.
Tryck fokusknappen (fokusreglaget) åt vänster eller höger för att markera år, månad, dag, timme, eller minut och tryck upp eller ner för att ändra. Tryck på **MENU/OK** för att ställa in klockan.

Ta och visa bilder

3

Läge P, S, A och M

P, S, A och M-lägena ger dig olika grad av kontroll över slutartid och bländare.

Läge P: Program AE

Låt kameran välja slutartid och bländare för optimal exponering. Andra värden som producerar samma exponering kan väljas med programväxling.

- 1 Skjut **STILL/MOVIE**-lägesväljaren till **STILL**.

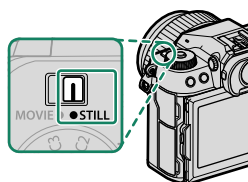

- 2 Vrid lägesväljaren till **P**.

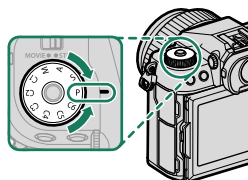

P visas i displayen.

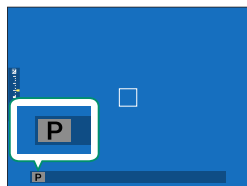

- ! Om motivet är utanför kamerans mätavstånd kommer slutartid och bländare visa "----".
- Vrid endast på lägesväljaren efter att du har tryckt på låsknappen för att frigöra ratten.

Läge S: Bländarautomatik

Välj en slutartid och låt kameran justera bländaren för optimal exponering.

- 1 Skjut **STILL/MOVIE**-lägesväljaren till **STILL**.

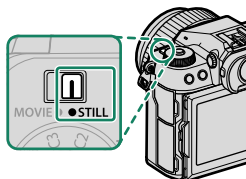

- 2 Vrid lägesväljaren till **S**.

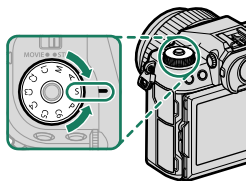

S visas i displayen.

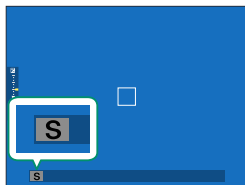

- 3 Vrid på den bakre kommandoratten för att välja slutartiden.

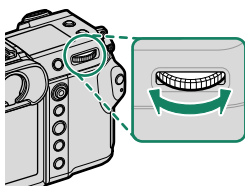



- Om rätt exponering inte kan uppnås med vald slutartid kommer bländarinställningen att visas i rött.
- Om motivet är utanför kamerans mätområde visar bländardisplayen "___".
- Vrid endast på lägesväljaren efter att du har tryckt på låsknappen för att frigöra ratten.



- Slutartiden kan justeras medan avtryckaren är nedtryckt halvvägs.
- Vid slutartider längre än 1 sekund, visas en nedräkningstimer medan exponeringen pågår.
- För att minska "brus" (fläckar) vid lång exponeringstid, välj **PÅ** för **BILDKVALITET INSTÄLLNING > BRUSRED VID LÅNG EXP.** Notera att detta kan öka tiden som krävs för att lagra bilder efter fotograferingen.
- Bilden kommer att förlora sitt fokus om kameran flyttas under en långtidsexponering; användning av stativ rekommenderas.

Läge A: Tidsautomatik

Välj en bländare och låt kameran justera slutartiden för optimal exponering.

- 1 Skjut **STILL/MOVIE**-lägesväljaren till **STILL**.

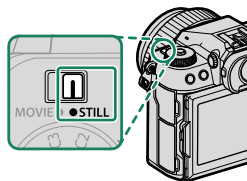

- 2 Vrid lägesväljaren till **A**.

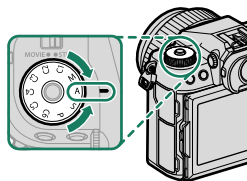

A visas i displayen.

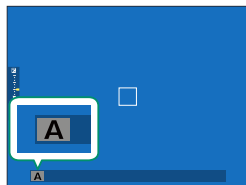

- 3 Vrid på objektivets bländarring för att välja en bländarinställning.

- Om objektivet är utrustat med en bländarring med "C"-position, kan kamerans främre kommandoratt användas för att justera bländaren när bländarringen är vriden till **C**.
- Funktionerna för den främre kommandoratten kan ändras med **KNAPP-/RATTINSTÄLLNING > KOMMANDOREGLAGEINST..**



- Om rätt exponering inte kan uppnås med vald bländare kommer slutartiden att visas i rött.
- Om motivet är utanför kamerans mätaravstånd visar slutartidsdisplayen "___".
- Vrid endast på lägesväljaren efter att du har tryckt på låsknappen för att frigöra ratten.



Bländaren kan justeras även medan avtryckaren är nedtryckt halvvägs.

Läge M: Manuell exponering

I manuellt läge kontrollerar användaren både slutartid och bländare. Bilder kan avsiktligt överexponeras (ljusare) eller underexponeras (mörkare), vilket öppnar dörren för en mängd individuella kreativa uttryck. Den mängd som bilden skulle bli under- eller överexponerad vid aktuella inställningar visas av exponeringsindikatorn. Justera slutartid och bländare tills önskad exponering uppnås.

- 1 Skjut **STILL/MOVIE**-lägesväljaren till **STILL**.

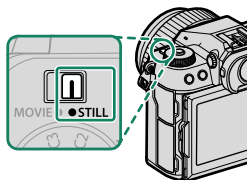

- 2 Vrid lägesväljaren till **M**.

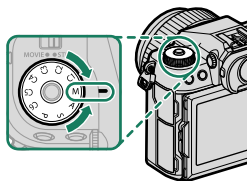

M visas i displayen.

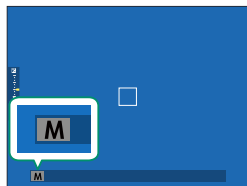

- 3 Vrid på den bakre kommandoratten för att välja en slutartid och på objektivet bländarring för att välja bländare.

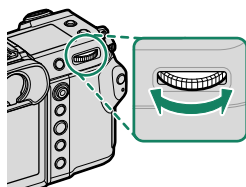

- Displayen för manuell exponering inkluderar en exponeringsindikator som visar hur mycket bilden skulle bli under- eller överexponerad med de aktuella inställningarna.
- Om objektivet är utrustat med en bländarring med "C"-position, kan kamerans främre kommandoratt användas för att justera bländaren när bländarringen är vriden till C.
- Funktionerna för den främre kommandoratten kan ändras med **KNAPP-/RATTINSTÄLLNING > KOMMANDOREGLAGEINST.**

3

- ! Vrid endast på lägesväljaren efter att du har tryckt på låsknappen för att frigöra ratten.

BULB

Välj en slutartid på **BULB** för långa tidsexponeringar där du öppnar och stänger slutaren manuellt. Användning av stativ rekommenderas för att undvika kamerarörelser under exponeringen.

1 Ställ in slutartiden på **BULB**.

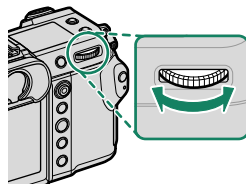

2 Tryck ned avtryckaren hela vägen.

- Slutaren kommer att vara öppen i upp till 60 minuter så länge avtryckaren är nedtryckt.
- Displayen visar den tid som har gått sedan exponeringen startade.
- När du släpper avtryckaren stängs slutaren och exponeringen avslutas. Bearbetning av bilden startar och kameran visar återstående bearbetningstid.



- Om du väljer en bländare på **A** låser du slutartiden till 30 sek.
- För att minska "brus" (fläckar) vid lång exponeringstid, välj **PÅ** för **BILDKVALITET INSTÄLLNING > BRUSRED VID LÅNG EXP.** Notera att detta kan öka tiden som krävs för att lagra bilder efter fotograferingen.

Använda en fjärrlösare

En fjärrlösare kan användas för långtidsexponeringar. När du använder en valfri fjärrlösning RR-100 eller en elektronisk utgåva från en tredjepartsleverantör ska du ansluta den till kameran fjärrlösningsskontakt.

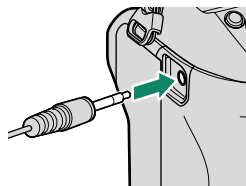

Anpassade lägen

Vrid lägesväljaren till något av lägena **C1 (ANPASSAD 1)** till **C6 (ANPASSAD 6)** för att ta bilder med tidigare sparade inställningar i fotograferingsmenyn. Inställningarna kan sparas eller redigeras med alternativet **BILDKVALITET INSTÄLLNING > ÄNDRA./SPARA ANP. INST.**.

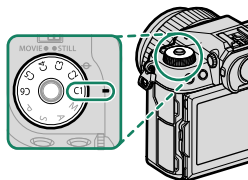

Spara inställningar

- 1 Välj **BILDKVALITET INSTÄLLNING** i fotograferingsmenyn och markera sedan **ÄNDRA./SPARA ANP. INST.** och tryck på **MENU/OK**.
- 2 Markera **ÄNDRA/KONTR. INSTÄLLNING** och tryck på **MENU/OK**.

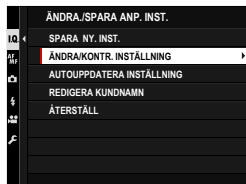

- För att spara kamerans aktuella inställningarna i någon av bankerna för anpassade inställningar 1 till 6, välj **SPARA NY. INST.**. Tidigare sparade inställningar i den valda banken kommer att skrivas över.
- För att återställa standardinställningarna för valda banker, välj **ÅTERSTÄLL**.
- Banker kan döpas om med hjälp av **REDIGERA KUNDNAMN**.
- Om **AKTIVERA** väljs för **AUTOUPPDATERA INSTÄLLNING**, sparas ändringar av inställningarna i lägena **C1** till **C6** automatiskt i den aktuella banken.

- 3 Markera en bank för anpassade inställningar och tryck på **MENU/OK** för att välja.



- 4 Markera ett objekt som du vill spara i banken för anpassade inställningar och tryck på **MENU/OK**.
Justera inställningar för det valda objektet.



- 5 Tryck på **MENU/OK** för att spara ändringar för det valda objektet och återgå till menyalternativlistan.
Justera ytterligare objekt enligt önskemål.

- 6 Tryck på **DISP/BACK** i menyalternativlistan för att visa en bekräftelsedialogruta. Markera **OK** och tryck på **MENU/OK** för att spara inställningar i den valda banken.



Autofokus

Ta bilder med autofokus.

- 1 Rotera fokuseringslägesväljaren till S eller C (☞ 61).

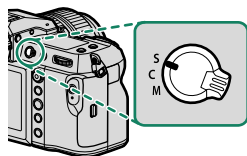

- 2 Välj ett AF-läge (☞ 62).

- 3 Välj position och storlek på fokusram (☞ 64).

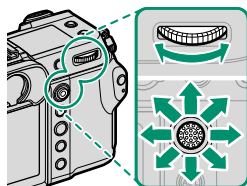

- 4 Ta bilder.

Fokusläge

Använd fokuslägesväljaren för att välja hur kameran fokuserar.

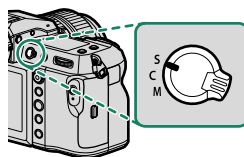

Välj bland följande alternativ:

Läge	Beskrivning
S (AF-S)	Enkel AF: Fokus låses medan avtryckaren är nedtryckt halvvägs. Välj för orörliga motiv.
C (AF-C)	Kontinuerlig AF: Fokus justeras kontinuerligt för att hantera förändringar i avståndet till motivet när avtryckaren är nedtryckt halvvägs. Använd för motiv i rörelse.
M (manuell)	Manuell: Fokusera manuellt genom att använda objektivets fokusering. Välj för manuell styrning av fokus eller i situationer där kameran inte kan fokusera med autofokus (📖 67).



- Oavsett vilket alternativ som valts kommer manuell fokusering att användas när objektivet är i manuell fokusläge.
- Om **PÅ** väljs för **AF/MF INSTÄLLNING > FÖR-AF** kommer fokus att justeras kontinuerligt i läge **S** och **C** även då avtryckaren inte trycks in.

Alternativ för autofokus (AF-läge)

Fokus kan anpassas till vitt skilda motiv genom att ändra kombinationen av inställningar som valts för fokus och AF-läget.

- 1 Tryck på **MENU/OK** och gå till fotograferingsmenyn.
- 2 Välj  **AF/MF INSTÄLLNING > AF LÄGE**.
- 3 Välj ett AF-läge.

Hur kameran fokuserar beror på fokusläget.

Fokusläge S (AF-S)

Alternativ	Beskrivning	Exempelbild
 ENSKILD PUNKT	Kameran fokuserar på motivet i den valda fokuspunkten. Använd för exakt fokusering på valt motiv.	
 ZON	Kameran fokuserar på motivet i den valda fokuszonen. Fokuszoner inkluderar flera fokuspunkter, vilket gör det lättare att fokusera på motiv i rörelse.	
 BRED	Kameran fokuserar automatiskt på högkontrastmotiv. Displayen visar områden i fokus.	
 ALLA	Rotera den bakre kommandoratten i displayen för val av fokuspunkt (64, 65) för att gå igenom AF-lägen i följande ordning:  ,  , och  .	

Fokussläge C (AF-C)

Alternativ	Beskrivning	Exempelbild
 ENSKILD PUNKT	Fokus följer motiv på vald fokuspunkt. Används för motiv som rör sig mot eller bort från kameran.	
 ZON	Fokus följer motiv i vald fokuszon. Används för motiv som rör sig relativt förutsägbart.	
 SPÅRNING	Fokus följer motiv som rör sig genom ett stort bildområde.	
 ALLA	Roterar den bakre kommandoratten i displayen för val av fokuspunkt (☰ 64, 65) för att gå igenom AF-lägen i följande ordning:  ENSKILD PUNKT ,  ZON , och  SPÅRNING .	

Val av fokuspunkt

Välj en fokuspunkt för autofokus.

Visa fokuspunktdisplayen





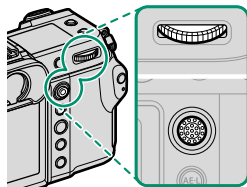

- 1 Tryck på **MENU/OK** och gå till fotograferingsmenyn.
- 2 Välj **AF/MF INSTÄLLNING > FOKUSOMRÅDE** för att visa fokuspunktdisplayen.
- 3 Använd fokusknappen (fokusreglage) och den bakre kommandoratten för att välja fokusområde.

 Fokuspunkten kan också väljas med pekskämskontrollerna (27).

Välja fokuspunkt

Använd fokusknappen (fokusspaken) för att välja fokuspunkt och den bakre kommandoratten för att välja storlek på fokusramen. Proceduren varierar utifrån det alternativ som valts för AF-läge.









AF-läge	Fokusknapp		Bakre kommandoratt	
	 Luta	 Tryck på	 Vrid	 Tryck på
	Välj fokuspunkt	Välj fokuspunkt i mitten	Välj mellan 6 bildstorlekar	Återställ originalstorlek
			Välj mellan 3 bildstorlekar	
			—	

 Manuellt val av fokuseringspunkt är inte tillgängligt när **BRED/SPÅRNING** väljs i fokusläge **S**.

Fokuspunktdisplayen

Fokuspunktdisplayen varierar beroende på alternativet som valts för AF-läge.

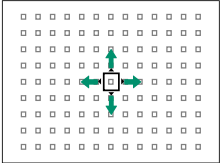
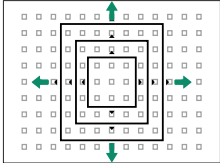
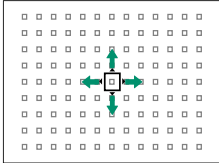
 Fokusramar visas med små rutor (□), fokuszoner med de stora rutorna.

AF-läge		
 ENSKILD PUNKT	 ZON	 BRED/SPÅRNING
		
Antal tillgängliga punkter går att välja genom  AF/MF INSTÄLLNING > ANTAL FOKUSPUNKTER.	Välj mellan zoner med 7 × 7, 5 × 5 eller 3 × 3 fokuspunkter.	Placera fokusramen över det motiv du vill följa med kontinuerlig AF.

Autofokus

Även om kameran har ett autofokussystem med högprecision kan den ha svårt att fokusera på motiv som listas nedan.

- Mycket blanka motiv såsom speglar eller bilkarosser.
- Motiv som fotograferas genom ett fönster eller annat reflekterande föremål.
- Mörka motiv och motiv som absorberar snarare än reflekterar ljus, såsom hår eller päls.
- Osubstantiella motiv såsom rök eller eld.
- Motiv som visar få kontraster mot bakgrunden.
- Motiv som är framför eller bakom ett objekt med hög kontrast som också är i fokusområdet (till exempel, ett motiv fotograferat mot en bakgrund av högt kontrasterande element).

Kontrollera fokus

För att zooma in på det aktuella fokusområdet för exakt fokusering, tryck mitt på kommandoratten. Använd fokusknappen (fokusreglaget) för att välja ett annat fokusområde. Tryck mitt på det bakre kommandoreglaget igen för att avbryta zoomen.

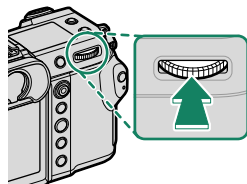



Normal visning



Fokuszoom



- I fokusläge **S** kan zoomen justeras genom att rotera den bakre kommandoratten.
- Fokusknappen kan användas för att välja fokusområdet när zoom-funktionen är aktiverad.
- I fokusläge **S**, välj  **ENSKILD PUNKT** för **AF LÄGE**.
- Fokuszoom är inte tillgängligt i fokusläge **C** eller när  **AF/MF INSTÄLLNING > FÖR-AF** är aktiverat.
- Använd  **KNAPP-/RATTINSTÄLLNING > FUNK.(Fn)-INSTÄL.** för att ändra funktionen som styrs från mitten på den bakre kommandoratten. Du kan också tilldela dess standardfunktion till andra reglage (100).

Manuell fokus

Justera fokus manuellt.

- 1 Rotera fokuseringslägesväljaren till M.

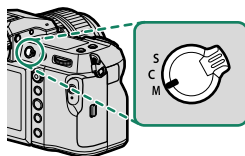

MF syns i displayen.

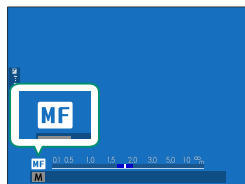

- 2 Fokusera manuellt genom att använda objektivets fokusering. Vrid ringen åt vänster för att minska fokusavståndet, åt höger för att öka.

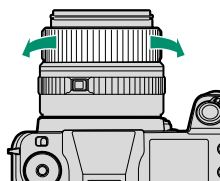

- 3 Ta bilder.



- Använd **FN** KNAPP-/RATTINSTÄLLNING > FOKUSERING för att ändra åt vilket håll fokuseringen roterar.
- Oavsett vilket alternativ som valts kommer manuell fokusering att användas när objektivet är i manuellt fokusläge.

Kontrollera fokus

Olika alternativ finns tillgängliga för att kontrollera fokus i manuellt fokusläge.

Den manuella fokusindikatorn

Den vita linjen indikerar avståndet till motivet i fokusområdet (i meter eller fot i enlighet med det alternativ som valts för **SKÄRMINSTÄLLNING > MÅTTENHETER – FOKUSSKALA** i inställningsmenyn), den blå indikatorn skärpedjupet, eller med andra ord avståndet framför och bakom motivet som verkar vara i fokus.

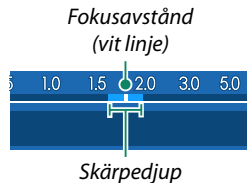
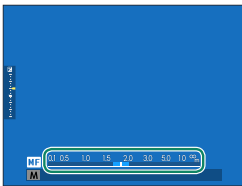

- Om både **AF-AVSTÅNDSINDIKATOR** och **MF-AVSTÅNDSINDIKATOR** väljs i **SKÄRMINSTÄLLNING > ANP. BILD.INST.**-listan kan den manuella fokusindikeringen också visas med indikatorn för skärpedjup i standarddisplayen. Använd **DISP/BACK**-knappen för att visa standardindikatorer.
- Använd alternativet **AF/MF INSTÄLLNING > SKALA FÖR SKÄRPEDJUP** för att välja hur skärpedjupet ska visas. Välj **BAS FÖR FILMFORMAT** för att få hjälp med praktiska bedömningar av skärpedjupet för bilder som ska användas för tryck och liknande eller **PIXELBAS** för att få hjälp med att bedöma skärpedjupet för bilder som ska användas högupplöst på datorer och andra elektroniska skärmar.

Fokuszoom

Om **PÅ** har valts för  **AF/MF INSTÄLLNING > FOKUS KONTROLL** zoomar kameran automatiskt in på det valda fokusområde när fokusringen vrids. Tryck mitt på det bakre kommandoreglaget för att avbryta zoomningen.



- Använd fokusknappen (fokusreglaget) för att välja ett annat fokusområde.
- Om **STANDARD** eller **FOKUS ACCENTUERING** väljs för  **AF/MF INSTÄLLNING > MAN. FOKUSHJÄLP** så kan zoomen justeras genom att vrida den bakre kommandoratten. Zoom kan inte justeras när **DIGITALT DELAD BILD** eller **DIGITAL MIKROPRISMA** är vald.

Känslighet

Justera kamerans känslighet för ljus.

Ställ in känsligheten med  **FOTOGRAFERING INSTÄLLNING > ISO.**

Alternativ	Beskrivning
AUTO1 AUTO2 AUTO3	Känslighet justeras automatiskt beroende på fotograferingsförhållandena i enlighet med kombinationen av standard- och högsta känslighet och minsta slutartid som valts för  FOTOGRAFERING INSTÄLLNING > ISO. Välj från AUTO1, AUTO2 och AUTO3 (🗨 71).
100–12800	Justera känsligheten manuellt. Valt värde visas i displayen.
L (50) H (25600/51200/102400)	Välj för speciella situationer. Observera att brus kan uppträda i bilder tagna med H , medan L minskar dynamiskt omfång.



- Känsligheten återställs inte när kameran stängs av.
- Om så önskas kan du använda  **KNAPP-/RATTINSTÄLLNING > KOMMANDOREGLAGEINST.** för att konfigurera kameran så att ISO-känslighet kan justeras med hjälp av den främre eller bakre kommandoratten.

Justera känsligheten

Höga värden kan användas för att minska oskärpa när belysningen är svag, medan lägre värden tillåter längre slutartider eller större bländare i starkt ljus, men observera att brus kan uppträda i bilder tagna med hög känslighet.

AUTO

Välj grundläggande känslighet, maximal känslighet och minimal slutartid för **AUTO1**, **AUTO2** och **AUTO3**.

Objekt	Alternativ	Standard		
		AUTO1	AUTO2	AUTO3
STANDARD KÄNSLIGHET	100–12800	100		
MAX. KÄNSLIGHET	200–12800	800	1600	3200
MIN.SLUTTID	$\frac{1}{500}$ – $\frac{1}{4}$ SEK, AUTO	AUTO		

Kameran väljer automatiskt en känslighet mellan standard- och maxvärden; känsligheten höjs endast över standardvärdet om den slutartid som krävs för optimal exponering skulle vara längre än det värde som valts för **MIN.SLUTTID**.





- Om värdet som valts för **STANDARD KÄNSLIGHET** är högre än värdet som valts för **MAX. KÄNSLIGHET**, **STANDARD KÄNSLIGHET** kommer att ställas in på värdet som valts för **MAX. KÄNSLIGHET**.
- Kameran kan välja en slutartid som är långsammare än **MIN.SLUTTID** om bilder fortfarande kan vara underexponerade med det värde som valts för **MAX. KÄNSLIGHET**.
- Om **AUTO** har valts för **MIN.SLUTTID** kameran kommer automatiskt välja en minimal slutartid, ungefär lika med objektivets omvända brännvidd, i sekunder (till exempel om objektivet har en brännvidd på 50 mm väljer kameran en minimal slutartid nära $\frac{1}{50}$ sek.). Den minimala slutartiden påverkas inte av alternativet som valts för bildstabilisering.

Mätning

Välj hur kameran mäter exponeringen.

FOTOGRAFERING INSTÄLLNING > LJUSMÄTMETOD erbjuder ett urval av följande alternativ för mätning:

! Det valda alternativet aktiveras endast när **AF/MF INSTÄLLNING > SPÅRA ANSIKTE/ÖGON INST.** är **AV**.

Läge	Beskrivning
 MULTI	Kameran bestämmer omedelbart exponering baserat på en analys av komposition, färg- och ljusstyrkefördelning. Rekommenderas i de flesta situationer.
 CENTERVIKTAD	Kameran mäter ljuset på hela bilden men lägger största vikt vid området i mitten.
 SPOT	Kameran mäter ljusförhållandena i ett område som motsvarar 2 % av bilden. Rekommenderas när motivet är i motljus samt i andra situationer där bakgrunden är mycket ljusare eller mörkare än huvudmotivet.
 MEDELVÄRDE	Exponering ställs in på medelvärdet för hela bilden. Ger konsekvent exponering över flera bilder med samma belysning och är särskilt effektiv för landskap och porträtt av motiv klädda i svart eller vitt.

📄 För att mäta motivet i det valda fokusområdet, välj **PÅ** för **AF/MF INSTÄLLNING > INTERLÅS SPOT AE & FOKUS** (📖 88).

Exponeringskompensation



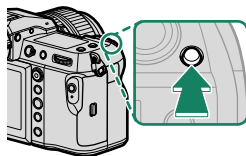

Justera exponering.

Håll in -knappen och rotera den bakre kommandoratten tills önskat värde visas i sökaren eller på LCD-skärmen.



 Hur mycket kompensation som finns tillgänglig beror på fotograferingsläget.

-knappen

Om **PÅ/AV-BRYTARE** väljs för ** KNAPP-/RATTINSTÄLLNING > EXPO. KOMP. KNAPPINSTÄLLN.** kan exponeringskompensation ställas in genom att trycka på -knappen en gång, rotera den bakre kommandoratten och sedan trycka på -knappen igen. Exponeringskompensation kan tilldelas andra kontroller med ** KNAPP-/RATTINSTÄLLNING > FUNK.(Fn)-INSTÄL..**

Fokus-/exponeringslås

Fokus och exponering låses när avtryckaren trycks ned halvvägs.

- 1 Placera motivet i fokusområdet och tryck ned avtryckaren halvvägs för att låsa fokus och exponering. Fokus och exponering låses medan avtryckaren är nedtryckt halvvägs (AF/AE-lås).

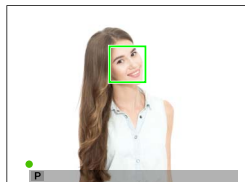

- 2 Tryck ned knappen hela vägen.

 Fokuslås och exponeringslås via avtryckaren är endast tillgängliga när **ON** är valt för **KNAPP-/RATTINSTÄLLNING > SLUTARE AF, SLUTARE AE**.

Andra reglage

Fokus och exponering kan även låsas med funktionsknapparna. Med standardinställningarna kan du använda **AEL**-knappen för att låsa exponeringen utan att låsa fokus. Om **AFON**-knappen är tilldelad **AF ENDAST LÅS** kan den på samma sätt användas för att låsa fokus utan att låsa exponeringen.

- Medan det tilldelade reglaget trycks in avslutas låsningen inte om avtryckaren trycks in halvvägs.
- Om **AE/AF-LÅS VÄXLA PÅ/AV** är valt för **KNAPP-/RATTINSTÄLLNING > AE/AF-LÅSLÄGE** kan låset endast avslutas genom att trycka på reglaget en andra gång.

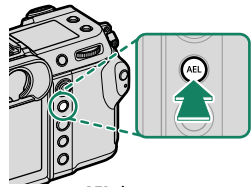

AEL-knapp
(exponeringslås)

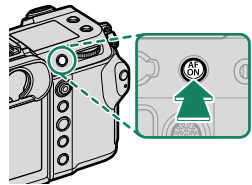

AFON-knapp

 Funktionsknapparna kan tilldelas andra roller med hjälp av **KNAPP-/RATTINSTÄLLNING > FUNK.(Fn)-INSTÄL..** Exponering och fokuslås kan även tilldelas andra funktionsknappar (☰ 100).



Visa bilder

Bilder kan visas i sökaren eller LCD-monitorn.



För att visa bilder i helskärmsläge, tryck på .



Ytterligare bilder kan visas genom att trycka på fokusknappen (fokusreglaget) åt vänster eller höger eller vrida den främre kommandoratten. Tryck på fokusknappen eller vrid ratten åt höger för att visa bilder i den ordning de spelades in, åt vänster för att visa bilder i omvänd ordning. Håll fokusknappen nedtryckt för att bläddra snabbt till önskad skärm.

 Bilder som är tagna med andra kameror är märkta med  ("present-bild")-ikon för att varna för att de kanske inte visas korrekt och att visningszoom kanske inte är tillgänglig.

Två minneskort

Om två minneskort används kan du trycka och hålla ned -knappen för att välja vilket minneskort som ska användas vid visning. Det går även att välja ett minneskort genom alternativet  **REPRISMENY** > **BYT PLATS**.

Radera bilder



Använd -knappen för att radera bilder.

 Raderade bilder kan inte återställas. Skydda viktiga bilder eller kopiera dem till en dator eller annan lagringsenhet innan du fortsätter.

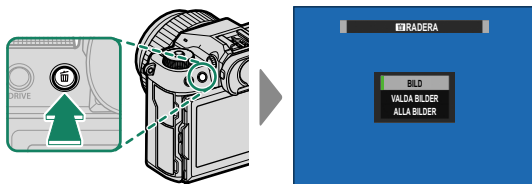
- 1 Med en bild som visas i helskärm, tryck på -knappen och välj **BILD**.



- 2 Tryck fokusknappen (fokusreglaget) åt vänster eller åt höger för att bläddra genom bilderna och tryck på **MENU/OK** för att radera (ingen bekräftelsedialogruta visas). Upprepa för att radera ytterligare bilder.

-  Skyddade bilder kan inte raderas. Ta bort skyddet från de bilder du vill radera (📖 96).
- Bilder kan också tas bort från menyerna med hjälp av  **REPRISMENY > RADERA** alternativ (📖 96).

Filminspelning och uppspelning

4

Spela in filmer

Detta avsnitt beskriver hur du filmar i autoläge.

- 1 Skjut **STILL/MOVIE**-lägesväljaren till **MOVIE**.

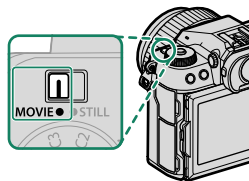

- 2 Vrid lägesväljaren till **P**.

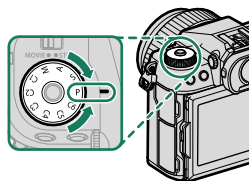

AUTO visas i displayen.

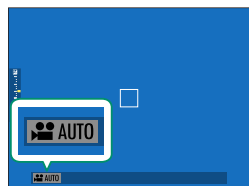

-  Vrid endast på lägesväljaren efter att du har tryckt på låsknappen för att frigöra ratten.

3 Tryck ned avtryckaren hela vägen. Inspelningen startar.

- En inspelningsindikator (●) visas medan inspelning pågår.
- Återstående tid visas på en nedräkningsvisning, medan en annan visning räknar upp för att visa inspelningstiden.

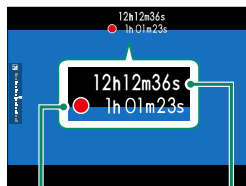

Inspelningstid

Återstående tid

4 Tryck på knappen igen för att avbryta inspelningen. Inspelningen avslutas automatiskt när den maximala längden uppnåtts eller när minneskortet är fullt.

Använda en extern mikrofon

Ljud kan spelas in med externa mikrofoner som ansluts via uttagen med en diameter på 3,5 mm; mikrofoner som kräver busseffekt kan inte användas. Se mikrofonens bruksanvisning för mer information.

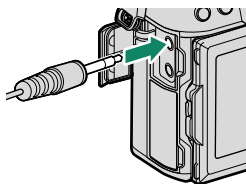



- Ljud spelas in via den inbyggda mikrofonen eller en valfri extern mikrofon. Täck inte över mikrofonen under inspelning.
- Observera att mikrofonen kan fånga upp objektivbrus och andra ljud från kameran under inspelning.
- Vertikala eller horisontella streck kan synas i filmer som innehåller mycket ljusa motiv. Detta är normalt och tyder inte på något fel.



- Indikatorlampan lyser medan inspelning pågår (alternativet **FILMINSTÄLLNING > LJUSKONTROLL** kan användas för att välja lampan—indikator eller AF-hjälp—som lyser under filminspelning och om lampan blinkar eller lyser stadigt). Under inspelning kan du ändra exponeringskompensation med upp till ± 2 EV och justera zoom med hjälp av zoomringen på objektivet (om tillgänglig).
- Medan inspelning pågår kan du:
 - Justera känsligheten
 - Fokusera om med någon av följande metoder:
 - Tryck ned avtryckaren halvvägs
 - Tryck på en funktionsknapp till vilken **AF-PÅ** är tilldelad
 - Använd pekskrämsreglage
 - Visa ett histogram eller en artificiell horisont genom att trycka på knappen som **HISTOGRAM** eller **ELEKTRONISK NIVÅ** har tilldelats till
- Inspelning kan vara otillgänglig vid vissa inställningar, medan inställningar kanske inte gäller under inspelning i andra fall.
- För att välja fokusområde för filminspelning, välj **AF/MF INSTÄLLNING > FOKUSOMRÅDE** och använd fokusknappen (fokusreglaget) och bakre kommandoreglaget (64).

Justera filminställningar

- Om du trycker på **MENU/OK** när **MOVIE** har valts med **STILL/MOVIE**-lägesväljaren visas filmmenyn.
- Bildstorlek och hastighet kan väljas med alternativet  **FILMINSTÄLLNING > FILMLÄGE**.
- För att välja kort som används för att lagra filmer, använd  **INST. AV DATALAG.** >  **KORTPLATSINSTÄLLNING**.
- Fokusläge väljs med fokuslägesväljaren. För kontinuerlig fokusjustering, välj **C** eller välj **S** och aktivera intelligent ansiktsdetektion. Intelligent ansiktsdetektion är inte tillgängligt i fokusläge **M**.

Skärpedjup

Välj låga f-nummer för att mjuka upp bakgrundsdetaljer. Bländaren kan justeras när lägesväljaren är inställd på **A** (bländarautomatik AE) eller **M** (manuell).

Visa filmer

Visa filmer på kameran.

I helskrmsuppspelning identifieras filmer genom en -ikon. Tryck fokusknappen (fokusreglaget) nedåt för att starta filmuppspelningen.

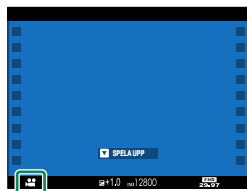

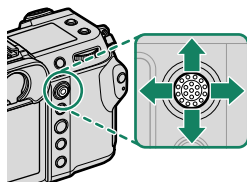

Följande åtgärder kan utföras medan en film visas:

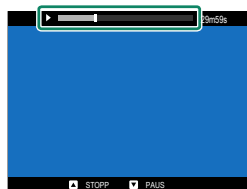

Fokusknapp (fokusreglage)	Helskrmsbildvisning	Uppspelning pågår (▶)	Uppspelningen pausad (⏸)
Upp	—	Avsluta uppspelning	
Ner	Starta uppspelningen	Pausa uppspelning	Start/återuppta uppspelning
Vänster/höger	Visa andra bilder	Justera hastigheten	Enkelbild bakåt/framåt

Förloppet visas i displayen under uppspelning.





 Täck inte över högtalaren vid uppspelning.

 Tryck på **MENU/OK** för att pausa uppspelningen och visa volymkontroller. Tryck fokusknappen (fokusreglage) uppåt eller nedåt för att justera volymen; tryck på **MENU/OK** igen för att återuppta uppspelningen. Volymen kan även justeras genom **LJUDINSTÄLLNING > UPPSPELNING VOL..**

Menylista 5

Fotograferingsmenyerna (Stillbildsfotografering)



Alternativ markerade med både - och -ikoner är tillgängliga i både stillbildsfotograferings- och filminspelningsmenyerna. Ändringar av dessa alternativ i någon av dessa menyer gäller även för alternativen i den andra menyn.

BILDKVALITET INSTÄLLNING

För att visa bildkvalitetsinställningarna, tryck på **MENU/OK** i fotograferingsvyn och välj fliken  (**BILDKVALITET INSTÄLLNING**).

Inställning	Beskrivning
BILDSTORLEK	Välj bildformat och bildförhållande för nya fotografier.
BILDKVALITET	Justera JPEG-komprimeringsinställningarna eller aktivera eller inaktivera RAW-inspelning.
RAW INSTÄLLNING	Välj alternativ för inspelning av RAW-bilder.
FILMSIMULERING	Välj en färgpalett och tonintervall.
MONOKROM FÄRG	Välj en monokrom ton för fotografier tagna med FILMSIMULERING >  ACROS och  MONOCHROME .
KORNIGHET	Lägg till en kornig effekt.
FÄRG KROM EFFEKT	Öka antalet tillgängliga toner för att återge färger som tenderar att vara mycket mättade, t.ex. röda, gula och gröna.
FÄRGKROMEFFEKT BLÅ	Öka antalet tillgängliga toner för återgivning av blå färger.
SLÅT HUD EFFEKT	Ger jämnare hudfärger.
DYNAMISKT OMFÅNG	Välj ett dynamiskt omfång för fotografier.
PRIORITERA D-OMFÅNG	Minska förlust av detaljer i högdagrar och skuggor för naturliga resultat när du fotograferar motiv med hög kontrast.
VITBALANS	Matcha vitbalansen med ljuskällan, oavsett om den är direkt solljus eller konstgjord belysning.
TONKURVA	Justera med hänvisning till en tonkurva utseendet på högdagrar eller skuggor, vilket gör dem hårdare eller mjukare.

Inställning	Beskrivning
FÄRG	Justera färgdensitet.
SKÄRPA	Gör konturer skarpare eller mjukare.
HÖGT ISO BR	Minska brus i bilder tagna med hög känslighet.
KLARHET	Öka definitionen medan du ändrar toner i högdagrar och skuggor så lite som möjligt.
BRUSRED VID LÅNG EXP.	Reducera fläckar i långtidsexponeringar.
OBJEKT.MODUL.OPT.	Reducera den begränsade definitionsförlusten som orsakas av diffraktion vid små bländare.
FÄRGRYMD	Välj färgomfång tillgängligt för färgåtergivning.
PIXELMAPPNING	Använd det här alternativet om du upptäcker ljuspunkter i dina bilder.
ÄNDRA./SPARA ANP. INST.	Spara anpassade inställningar för fotograferingsmenyn.
  ADAPTER INST.	Justera inställningar för M-fattade linser som är anslutna med en valbar FUJIFILM M FATTNINGSADAPTER.

AF/MF INSTÄLLNING

För att visa AF/MF-inställningarna, tryck på **MENU/OK** i fotograferingsvyn och välj fliken  (**AF/MF INSTÄLLNING**).

Inställning	Beskrivning
FOKUSOMRÅDE	Välj fokusområde.
AF LÄGE	Välj storlek på fokusområdet.
AF-C ANPASSAD INSTÄLLNING	Välj de fokusspårningsalternativ som ska användas när AF-C har valts som fokusläge.
SPARA AF LÄGE EFTER RIKTN.	Välj om AF-läget som används när kameran befinner sig i stående orientering ska lagras separat från det som används när kameran används i liggande orientering.
AF-PUNKT DISPLAY  	Välj om enskilda fokusramar visas när ZON eller BRED/SPÅRNING har valts för AF LÄGE .

Inställning	Beskrivning
ANTAL FOKUSPUNKTER	Välj antalet tillgängliga fokuspunkter för val av fokuspunkt.
FÖR-AF	Välj om kameran ska fortsätta att justera fokus även när avtryckaren inte är nedtryckt halvvägs.
  AF BELYSNING	Välj om AF-assistlampan ska lysa för att assistera autofokus.
SPÅRA ANSIKTE/ÖGON INST.	Välj om kameran ska prioritera människoansikten framför bakgrundsföremål vid inställning av fokus och exponering.
AF+MF	Välj om manuell fokusering ska kunna aktiveras genom att vrida på fokusringen medan fokus är låst.
MAN. FOKUSHJÄLP	Välj hur fokus ska visas i manuellt fokusläge.
FOKUS KONTROLL	Välj om displayen automatiskt ska zooma in på det valda fokusområdet när fokusringen vrids i manuellt fokusläge.
INTERLÅS SPOT AE & FOKUS	Välj om punktmätning ska användas för att mäta fokusramen.
  OMEDELBAR AF-INSTÄLLNING	Välj hur kameran ska fokusera när funktionsknappar som tilldelats funktioner som AF-lås trycks på i det manuella fokuseringsläget.
  SKALA FÖR SKÄRPEDJUP	Välj en skala för skärpedjupet.
PRIORITET AV SLÄPP/FOKUS	Välj om bilder kan tas genom att trycka ned avtryckaren hela vägen när kameran inte har fokuserat.
  AF-AVSTÅNDSBEGRÄNSARE	Begränsa intervallet för tillgängliga fokusavstånd för ökad fokushastighet.
  PEKSKÄRM LÄGE	Välj vilka fotograferingsfunktioner som ska utföras med pekkontroller.

FOTOGRAFERING INSTÄLLNING

För att visa fotograferingsalternativen, tryck på **MENU/OK** i fotograferingsvyn och välj fliken  (**FOTOGRAFERING INSTÄLLNING**).

Inställning	Beskrivning
SJÄLVUTLÖSARE	Välj en slutarfördröjning.
SPARA SJÄLV-TIMERINSTÄLLN. SJÄLVUTLÖSARLAMP	Välj om självutlösarinställningarna ska återställas varje gång timern används eller när kameran stängs av.
SJÄLVUTLÖSARLAMP	Välj om självutlösarlampen ska tändas under fotografering med självutlösare.
INTERVALLTIMERFOTOG.	Konfigurera kameran för att ta ett valt antal bilder automatiskt vid ett förinställt intervall.
INTERVALLFOTOG. EXPONERINGSUTJÄMNING	Välj om exponeringen ska justeras automatiskt under intervalltimerfotografering för att förhindra att exponeringen ändras avsevärt mellan bilderna.
AE FÖRGRENINGSINSTÄLLNING	Justera inställningar för exponeringsgaffling.
GAFFLING.FILMSIMULERING	Välj de tre filmsimuleringstyperna som används för filmsimuleringsgaffling.
FOKUS BKT-INSTÄLLNING	Justera inställningarna för fokuseringsgaffling.
LJUSMÄTMETOD	Välj hur kameran mäter exponeringen.
SLUTARTYP	Välj slutartypen.



Inställning	Beskrivning
FLIMMERREDUCERING	Välj om flimmar i bilder och på displayen ska reduceras vid fotografering i lysrörsbelysning och andra liknande ljuskällor.
ISO	Justera kamerans ljuskänslighet.
BILDSTAB LÄGE	Välj om bildstabilisering ska aktiveras.
35mm FORMAT LÄGE	Ta bilder med en bildvinkel som motsvarar vinkeln hos en kamera i 35 mm-format.
 TRÅDLÖS KOMM.	Upprätta trådlösa anslutningar till smartphones, surfplattor eller andra enheter.

BLIXTINSTÄLLNING

För att justera blixialternativen, tryck på **MENU/OK** i fotograferingsvyn och välj fliken  (**BLIXTINSTÄLLNING**).

Inställning	Beskrivning
INSTÄLLNING BLIKTFUNKTION	Justera inställningar som blixstyrningsläge, blixtnivå och blixstyrka.
TAR BORT RÖDA ÖGON	Välj om röda ögon-effekter som orsakas av blixten ska tas bort.
TTL-LÅST LÄGE	Välj ett TTL-låsläge.
INSSTÄLLNING LED-LJUS	Välj om du vill använda blixtenhetens LED videolampa (om tillgänglig) som "catchlight" eller AF-hjälpbelysning när du tar bilder.
KOMMENDÖR-INSTÄLLNING	Välj grupper när du använder kamerans blixtenhet som kontrollenhet för Fujifilm optisk trådlös fjärrblixtkontroll.
CH INSTÄLLNING	Välj den kanal som ska användas för kommunikation mellan kontrollenheten och fjärrblixtenheterna.

Fotograferingsmenyerna (Filmer)

 Alternativ markerade med både - och -ikoner är tillgängliga i både stillbildsfotograferings- och filminspelningsmenyerna. Ändringar av dessa alternativ i någon av dessa menyer gäller även för alternativen i den andra menyn.

FILMINSTÄLLNING

För att visa alternativ för filminspelning, tryck på **MENU/OK** i filminspelningsvyn och välj fliken  (**FILMINSTÄLLNING**).





Inställning	Beskrivning
FILMLÄGE	Justera inställningarna för filminspelning.
FILMFORMAT	Välj ett filmformat.
FILMKOMPRIMERING	Välj en komprimeringsalgoritm för film.
FAST FILMBESKÄRN. FRST.	Välj om filmbeskärningen ska vara fast på 1,1:1.
F-Log/HLG/RAW-INSPELNING	Välj destinationen för F-Log-, HLG (Hybrid Log-Gamma)- eller RAW-filmer som spelas in medan kameran är ansluten till en HDMI-enhet.
4K FILMUTGÅNG	Välj hur 4K-filmsekvenser ska spelas in och om de ska matas ut via HDMI.
FILMUTSIGNAL FULL HD	Välj hur Full HD-filmsekvenser ska spelas in och om de ska matas ut via HDMI.
HDMI-UTGÅNG INFOSKÄRM	Välj om HDMI-enheter motsvarar informationen i kameradisplayen.
STANDBYKVALITET 4K HDMI	Välj om utmatning till anslutna HDMI-enheter ska växla från 4K till Full HD under vänteläge.
HDMI INSPELNINGSKONTROLL	Välj om kameran sänder start- och stoppsignaler för film till HDMI-enheten när slutarknappen trycks ned för att starta och avsluta filminspelning.
 LJUSMÄTMETOD	Välj hur kameran mäter exponeringen.
 BILDSTABILISERINGSLÄGE	Välj om bildstabilisering ska aktiveras.
 BILDSTABILISERING BOOSTLÄGE	Välj bildstabiliseringsnivå.
 ISO	Justera kamerans ljuskänslighet.

Inställning	Beskrivning
ZEBRA-INSTÄLLNING	Välj om områden med högdagrar som kan vara överexponerade ska visas med sebraränder i filmlägesdisplayen.
ZEBRA-NIVÅ	Välj ljusstyrkegränsen för visning av zebraränder.
FILMOPTIMERAD KONTR. 	Inställningarna kan justeras med kommandorattarna och pekskärmkontrollerna.
LJUSKONTROLL	Välj lampan (indikator eller AF-hjälp) som lyser under filminspelning och om lampan blinkar eller förblir stabil.
 ÄNDRA./SPARA ANP. INST.	Spara anpassade inställningar för fotograferingsmenyn.
 TRÅDLÖS KOMM.	Upprätta trådlösa anslutningar till smartphones, surfplattor eller andra enheter.

BILDKVALITET INSTÄLLNING









För att visa bildkvalitetsinställningarna, tryck på **MENU/OK** i filminspelningsvyn och välj fliken  (**BILDKVALITET INSTÄLLNING**).



Inställning	Beskrivning
 FILMSIMULERING	Välj en filmsimuleringseffekt för filminspelning.
 MONOKROM FÄRG	Välj en monokrom ton för filmer tagna med FILMSIMULERING >  ACROS och  MONOCHROME .
 DYNAMISKT OMFÅNG	Välj ett dynamiskt omfång för filminspelning.
 VITBALANS	Matcha vitbalansen med ljuskällan, oavsett om den är direkt solljus eller konstgjord belysning.
 TONKURVA	Justera med hänvisning till en tonkurva utseendet på högdagrar eller skuggor, vilket gör dem hårdare eller mjukare.
 FÄRG	Justera färgdensiteten.
 SKÄRPA	Gör konturer skarpare eller mjukare.

Inställning	Beskrivning
 HÖGT ISO BR	Minska brus i bilder tagna med hög känslighet.
INTERFRAME NR FÖR 4K	Välj om du vill minska bruslet mellan bilderna.
 VINJETTERINGSKOR.	Välj om vinjettering ska reduceras när du spelar in filmer.
  ADAPTER INST.	Justera inställningar för M-fattade linser som är anslutna med en valbar FUJIFILM M FATTNINGSadAPTER.

AF/MF INSTÄLLNING

För att visa AF/MF-inställningarna, tryck på **MENU/OK** i filminspelningsvyn och välj fliken  (**AF/MF INSTÄLLNING**).

Inställning	Beskrivning
 FOKUSOMRÅDE	Välj fokusområde.
 AF LÄGE	Välj storlek på fokusområdet.
 AF-C ANPASSAD INSTÄLLNING	Välj fokusspårningsalternativ vid inspelning av filmer med AF-C valt som fokuseringsläge.
  AF BELYSNING	Välj om AF-assistlampan ska lysa för att assistera autofokus.
 SPÅRA ANSIKTE/ÖGON INST.	Välj om kameran ska prioritera människoansikten framför bakgrunds-föremål vid inställning av fokus och exponering.
 MAN. FOKUSHJÄLP	Välj hur fokus ska visas i manuellt fokusläge.
 FOKUS KONTROLL	Välj om displayen automatiskt ska zooma in på det valda fokusområdet när fokusringen vrids i manuellt fokusläge.
  OMEDELBAR AF-INSTÄLLNING	Välj hur kameran ska fokusera när funktionsknappar som tilldelats funktioner som AF-lås trycks på i det manuella fokuseringsläget.
  SKALA FÖR SKÄRPEDJUP	Välj en skala för skärpedjupet.

Inställning	Beskrivning
 AF-AVSTÅNDSBEGRENSARE	Begränsa intervallet för tillgängliga fokusavstånd för ökad fokushastighet.
 PEKSKÄRM LÄGE	Välj vilka fotograferingsfunktioner som ska utföras med pekkontroller.
LÅS FOKUSKONTROLL	Välj om fokuszoom ska fortsätta gälla när filminspelning startar.

LJUDINSTÄLLNING

För att visa ljudalternativen, tryck på **MENU/OK** i filminspelningsvyn och välj fliken  (**LJUDINSTÄLLNING**).

Inställning	Beskrivning
JUSTERING INTERN MIKROFON	Justera inspelningsnivån för den inbyggda mikrofonen.
JUSTERING EXTERN MIKROFON	Justera inspelningsnivån för externa mikrofoner.
INSTÄLLNING MIKROFONINGÅNG	Ange vilken typ av ljudenhet som är ansluten till mikrofonuttaget.
MIKROFONGRÄNS	Minskar störningar orsakade av inmatningar som överstiger gränserna för mikrofonens ljudkretsar.
VINDFILTER	Välj om du vill aktivera minskning av vindbrus under filminspelning.
LÅGKAPNINGSFILTER	Välj om du vill reducera lågfrekvent brus under filminspelning.
VOLYM HÖRLURAR	Justera hörlursvolymen.

TIDKODSINSTÄLLNING

För att visa tidkodsinställningarna, tryck på **MENU/OK** i filminspelningsvyn och välj fliken  (**TIDKODSINSTÄLLNING**).

Inställning	Beskrivning
TIDKODSVISNING	Välj om tidskoder ska visas under inspelning och uppspelning av filmer.
STARTTIDSINSTÄLLNING	Välj tidskodens starttid.
RÄKNINGSINSTÄLLNING	Välj om tiden klockas kontinuerligt eller endast under filminspelning.
TA BORT BILD	Välj om kastning av bildrutor ska aktiveras.
HDMI-TIDKODUTSIGNAL	Välj om tidskoder ska matas ut till HDMI-enheter.

Bildvisningsmenyn





Bildvisningsmenyn visas när du trycker på **MENU/OK** i bildvisningsläge.

Inställning	Beskrivning
BYT PLATS	Välj från vilket minneskort bilderna ska visas.
RAW-OMVANDLING	Kopiera RAW-bilder i andra format.
RADERA	Radera enskilda bilder, ett antal valda bilder eller alla bilder.
SAMT. BORT.(RAW P1/ JPG P2)	Välj om du vill radera antingen RAW- eller JPEG-kopian av bilder som spelats in samtidigt på minneskortet i fack 1 och 2 med RAW / JPEG valt för  INST. AV DATALAG. >  KORTPLATSINSTÄLLNING raderar den återstående kopian.
BESKÄR BILD	Skapa en beskuren kopia av den aktuella bilden.
ÄNDRA STORLEK	Skapa en liten kopia av den aktuella bilden.
SKYDDA	Skydda bilder från oavsiktlig radering.
ROTERA BILD	Välj om bilder ska roteras för visning under uppspelning.
TAR BORT RÖDA ÖGON	Välj om röda ögon ska tas bort från porträtt.
INSTÄLLNING AV RÖSTMINNE	Välj om röstmeddelanden ska läggas till fotografier.
BETYG	Betygsätt bilder med stjärnor.
KOPIERA	Kopiera bilder mellan minneskortet på den första och andra kortplatsen.
BILDÖVERFÖRINGSUPPDRAG	Välj bilder för uppladdning till en smartmobil eller surfplatta.
 TRÅDLÖS KOMM.	Upptätta trådlösa anslutningar till smartphones, surfplattor eller andra enheter.
FOTOBOKSHJÄLP	Skapa böcker med dina favoritbilder.
BILD BESTÄLLNING	Skapa en digital "utskriftsorder" för DPOF-kompatibla skrivare.
instax SKRIVARUTSKRIFT	Skriv ut bilder på Fujifilm instax SHARE-skrivare (säljs separat).
BILDFÖRHÅLLANDE	Välj bildförhållandet för bilder som ska visas på en TV.

Inställningsmenyerna

ANVÄNDARINSTÄLLNING

För att komma åt grundläggande kamerainställningar, tryck på **MENU/OK**, välj fliken  (**STÄLL IN**) och välj **ANVÄNDARINSTÄLLNING**.

Inställning	Beskrivning
FORMATERA	Formatera minneskort.
DATUM/TID	Ställ in kameraklockan.
TIDSSKILLNAD	Växla mellan din hemtidszon och tidszonen på din nuvarande position.
 言語/LANG.	Välj ett språk.
 MIN MENY INSTÄLLNING	Redigera objekten som listas på fliken  (MIN MENY), en egen anpassad meny med ofta använda fotomenyalternativ.
 MIN MENY INSTÄLLNING	Redigera objekten som listas på fliken  (MIN MENY), en egen anpassad meny med ofta använda filmmenyalternativ.
SENSORRENGÖRING	Ta bort damm från kamerans bildsensor.
BATTERIÅLDER	Kontrollera batteriets ålder.
ÅTERSTÄLL	Återställ alternativen för fotograferings- eller inställningsmenyn till standardvärdena.
FÖRESKRIVANDE	Visa elektroniska kopior av produktens modellnummer och andra certifikat.

LJUDINSTÄLLNING

För att komma åt ljudinställningar, tryck på **MENU/OK**, välj fliken  (**STÄLL IN**) och välj **LJUDINSTÄLLNING**.

Inställning	Beskrivning
AF PIP-VOLYM	Välj volym för den ljudsignal som hörs när kameran fokuserar.
SJÄLVUTLÖSAR-PIP-VOLYM	Välj volym på den signal som hörs när självutlösaren är aktiv.

Inställning	Beskrivning
LJUDVOLYM	Justera volymen för ljuden som skapas när kamerakontroller används.
SLUTARLJUDVOLYM	Justera volymen för ljuden som skapas av den elektroniska slutaren.
SLUTARLJUD	Välj det ljud som hörs från den elektroniska slutaren.
UPPSPELNING VOL.	Justera volymen för uppspelning av filmer.

SKÄRMINSTÄLLNING

För att komma åt visningsinställningar, tryck på **MENU/OK**, välj fliken  (**STÄLL IN**) och välj **SKÄRMINSTÄLLNING**.

Inställning	Beskrivning
EVF-LJUSSTYRKA	Justera displayens ljusstyrka i den elektroniska sökaren.
EVF-FÄRG	Justera displayens mättnad i den elektroniska sökaren.
EVF-FÄRGJUSTERING	Justera färgen på displayen i den elektroniska sökaren.
LCD-LJUSSTYRKA	Justera monitorns ljusstyrka.
LCD-FÄRG	Justera monitorns mättnad.
LCD-FÄRGJUSTERING	Justera färgen på displayen i LCD-skärmen.
BILDSKÄRM	Välj hur länge bilder ska visas efter fotografering.
AUTOROTERA SKÄRMAR	Välj om indikatorerna i sökaren och på LCD-skärmen ska roteras för att matcha kamerariktningen.
FÖRHANDSVISA EXP./VB I MANUELLT LÄGE	Välj om du vill aktivera förhandsgranskning av exponering och/eller vitbalans.
NATURLIG LIVE-VY	Välj om inställningarnas effekter ska synas i monitorn.
F-Log VISNINGS ASSISTANS	Välj om en tonkorrigerad förhandsvisning (motsvarande BT.709) ska visas vid inspelning eller visning av F-Log-filmer.
RKTL. F INRMN	Välj ett rutnät för fotoläge.
AUTOROTER. VISN.	Välj om "stående" (porträtt)-bilder ska roteras automatiskt vid visning.

Inställning	Beskrivning
FÖRSTORING VID UPPSPELNING	Välj zoomförhållandet för bildvisningszoom.
MÅTTENHETER - FOKUSSKALA	Välj de enheter som används för fokusavståndsindikatorn.
DUBBEL VISNING-INST.	Välj innehållet i de två fönstren i dubbeldisplayen.
ANP. BILD.INST..	Välj objekten som visas i standardindikatordisplayen.
STORT INDIKATORLÄGE (EVF)	Välj om stora indikatorer ska visas i den elektroniska sökaren.
STORT INDIKATORLÄGE (LCD)	Välj om stora indikatorer ska visas på LCD-skärmen.
STORT IND. SKÄRMINST.	Välj de indikatorer som ska visas när PÅ är vald för STORT INDIKATORLÄGE (EVF) eller STORT INDIKATORLÄGE (LCD) .
JUST. INFORMATIONSKONTRAST	Justera skärmkontrasten.
INSTÄLLNING FÖR TOPPDISPLAY	Välj de indikatorer som ska visas på den sekundära LCD-skärmen.
BAKGRUNDSFÄRG I DELMONITOR	Välj en bakgrundsfärg för den sekundära LCD-skärmen.
 Q-MENYBAKGRUND	Välj en bakgrund för snabbmenyn som du kan använda när du tar bilder.
 Q-MENYBAKGRUND	Välj en bakgrund för snabbmenyn som du kan använda när du spelar in film.

KNAPP-/RATTINSTÄLLNING

För att komma åt kontrollalternativ, tryck på **MENU/OK**, välj fliken  (**STÄLL IN**) och välj **KNAPP-/RATTINSTÄLLNING**.

Inställning	Beskrivning
FOKUSHANDTAG INSTÄLLNING	Välj de funktioner som utförs av fokusknapp (fokusreglage).
 RED./SPARA SNABBMENY	Välj alternativen som visas i snabbmenyn under stillbilds-fotografering.

Inställning	Beskrivning
 RED./SPARA SNABBMENY	Välj alternativen som visas i snabbmenyn under filminspelning.
FUNK.(Fn)-INSTÄL.	Välj funktioner för funktionsknapparna.
KOMMANDOREGLAGEINST.	Välj funktioner för kommandorattarna.
RIKTNING KOMMANDOREGLAGE	Välj om omvänd kommandorattrotation ska användas för att justera inställningarna.
SLUTARE AF	Välj om kameran ska fokusera när avtryckaren trycks ned halvvägs.
SLUTARE AE	Välj om exponeringen ska förbli låst (AE-lås) medan avtryckaren är nedtryckt halvvägs.
FOTOGRAFERA UTAN OBJEKTIV	Välj om avtryckaren ska aktiveras när inget objektiv är monterat.
FOTOGRAFERA UTAN KORT	Välj om slutaren kan utlösas utan att något minneskort är isatt i kameran.
FOKUSRING	Välj i vilken riktning som fokusringen ska vridas för att öka fokusavståndet.
FOKUSRINGFUNKTION	Välj hur kameran justerar fokus som svar på att fokusring flyttas.
AE/AF-LÅSLÄGE	Välj en funktion för knappen som exponering och/eller fokuslås har tilldelats.
AWB-LÅSLÄGE	Välj beteendet hos funktionsknapparna som har tilldelats automatiskt vitbalanslås (AWB).
EXPO. KOMP. KNAPPINSTÄLLN.	Välj den funktion som ska tilldelas funktionsknappen, som normalt används för exponeringskompensation.
PEKSKÄRM INSTÄLLNING	Välj om pekskärmskontroller ska vara aktiva på LCD-skärmen.
LÅS	Lås kamerakontrollerna för att förhindra oavsiktlig användning.

STRÖMHANTERING

För att komma åt grundläggande kamerainställningar, tryck på MENU/OK, välj fliken  (STÄLL IN) och välj STRÖMHANTERING.

Inställning	Beskrivning
AUTO AVSTÄNGNING	Välj om kameran ska stängas av automatiskt när inga handlingar utförs.
PRESTANDA	Justera ströminställningarna.
FOTOSTATIV EFTER LÄGE	Välj fördröjningen innan kameran går in i standbyläge.
AUTOMATISK ENERGISPARFUNK.	Justera inställningarna för strömsparläget.
TEMPERATUR AUTOMATISKT AV	Välj den temperatur vid vilken kameran ska stängas av automatiskt om temperaturen stiger för mycket.

INST. AV DATALAG.

För att komma åt grundläggande hanteringsinställningar, tryck på MENU/OK, välj fliken  (STÄLL IN) och välj INST. AV DATALAG..

Inställning	Beskrivning
BILD NUMRERING	Välj om filnumreringen ska återställas när ett nytt minneskort sätts i.
SPARA ORIG.BILD	Välj om obearbetade kopior av bilder ska sparas när funktionen ta bort röda ögon används.
REDIGERA FILNAMN	Välj ett filnamnsprefix.
 KORTPLATSINSTÄLLNING	Välj funktion för korten i fack 1 och fack 2 för stillbildsfotografering.
 KORTPLATSINSTÄLLNING	Välj funktion för korten i fack 1 och fack 2 för filminspelning.
VÄLJ PLATS ( SEKVENTIELL)	Välj det minneskort som data sparas på först då SEKVENTIELL har valts för  KORTPLATSINSTÄLLNING .
VÄLJ PLATS ( SEKVENTIELL)	Välj det minneskort som data sparas på först då SEKVENTIELL har valts för  KORTPLATSINSTÄLLNING .

Inställning	Beskrivning
VÄLJ MAPP	Skapa mappar och välj den mapp som används för att lagra efterföljande bilder.
COPYRIGHTINFO	Välj om information om upphovsrätt ska läggas till, i form av Exif-taggar, till nya bilder allteftersom de tas.

ANSLUTNINGINSTÄLLNING

För att komma åt anslutningsinställningar, tryck på **MENU/OK**, välj fliken  (**STÄLL IN**) och välj **ANSLUTNINGINSTÄLLNING**.

Inställning	Beskrivning
Bluetooth-INSTÄLLNINGAR	Justera Bluetooth-inställningarna.
NÄTVERKSINSTÄLLNING	Justera inställningarna för anslutning till trådlösa nätverk.
instax SKRIVARANL INST	Justera inställningarna för anslutning till valfria Fujifilm instax SHARE-skrivare.
ANSLUTNINGSLÄGE	Justera inställningarna för anslutning till externa enheter.
USB-STRÖMKÄLLA INSTÄLLNING	Välj om strömmen matas till kameran när den är ansluten till en dator eller annan enhet via en USB-kabel.
ALLMÄNNA INST.	Justera inställningarna för anslutning till trådlösa nätverk.
INFORMATION	Visa kamerans MAC- och Bluetooth-adress.
ÅTERSTÄLL TRÅDLÖSA INST.	Återställ de trådlösa inställningarna till deras standardvärden.

Anslutningar

6

HDMI-utgång

Kamerans fotograferings- och bildvisningsdisplayer kan matas ut till HDMI-enheter.

Anslutning till HDMI-enheter

Anslut kameran till TV-apparater eller andra HDMI-enheter med en tredjeparts HDMI-kabel.

- 1 Stäng av kameran.
- 2 Anslut kabeln enligt beskrivningen nedan.

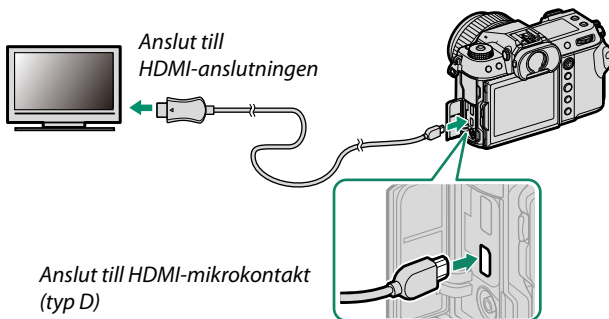

- 3 Konfigurera enheten för HDMI-ingång som beskrivs i dokumentationen som medföljer enheten.
- 4 Slå på kameran. Innehållet i kameran kommer att visas på HDMI-enheten. Kameran stängs av i uppspelningsläge (📖 105).



- Kontrollera att kontakterna sitter i ordentligt.
- Använd en HDMI-kabel som inte är mer än 1,5 m lång.

Fotografering

Fotografera och spela in filmer medan du tittar på scenen genom kameraobjektivet eller sparar bilder till HDMI-enheten.

 Denna funktion kan användas för att spara 4K och Full HD-filmer till en HDMI-inspelare.

Bildvisning

För att starta uppspelningen, tryck på kamerans -knapp. Kame-raskärmen stängs av och bilder och filmer matas ut till HDMI-enheten. Tänk på att kamerans volymkontroller inte har någon effekt på ljud som spelas upp på TV:n. Använd TV:ns volymkontroller för att justera volymen.

 Vissa TV-apparater kan ett kort ögonblick visa en svart skärm när filmupp-spelning börjar.

Trådlös anslutning (Bluetooth®, trådlöst LAN/Wi-Fi)

Få tillgång till trådlösa nätverk och anslut till datorer, smartphones och surfplattor. För mer information, besök: <http://fujifilm-dsc.com/wifi/>

Smartphones och surfplattor: FUJIFILM Camera Remote

Ansluta till kameran via Bluetooth eller ett trådlöst nätverk.



För att upprätta en trådlös anslutning till kameran måste du installera den senaste versionen av appen FUJIFILM Camera Remote på din smarttelefon eller surfplatta.

FUJIFILM Camera Remote

När en anslutning har upprättats kan du använda FUJIFILM Camera Remote för att:

- Styra kameran och ta bilder med fjärrstyrning
- Ta emot bilder som laddas upp från kameran
- Visa bilderna på kameran och ladda ner valda bilder
- Överföra platsdata till kameran
- Frige kamerans slutare
- Uppdatera kamerans firmware

För nedladdning och annan information, besök: http://app.fujifilm-dsc.com/en/camera_remote/

Smartphones och surfplattor: Bluetooth®-parning

Använd **F** ANSLUTNINGINSTÄLLNING > **Bluetooth-INSTÄLLNINGAR** > **REGISTRERA PARKOPPLING** för att parkoppla kameran med smartphones eller surfplattor. Parkoppling erbjuder en enkel metod för att ladda ner bilder från kameran.



- Bilder överförs via en trådlös anslutning.
- När ihopkopplingen är slutförd kommer du att kunna synkronisera kameraklockan och platsdata med din smartphone eller surfplatta.
- Du kan välja en anslutning från upp till 7 ihopkopplade smarttelefoner eller surfplattor.

Smartphones och surfplattor: Trådlöst nätverk

Upprätta trådlösa LAN-anslutningar till smartphones eller surfplattor med hjälp av **TRÅDLÖS KOMM.** i **F** FOTOGRAFERING INSTÄLLNING, **F** FILMINSTÄLLNING eller **F** REPRISMENY.



Fjärrstyrd fotografering: Capture One Pro Fujifilm/ Adobe® Photoshop® Lightroom® Classic CC + FUJIFILM Tether Shooting Plug-in PRO for GFX/FUJIFILM X Acquire

- Innan du fortsätter, justera inställningarna med **ANSLUTNINGSPÅR** > **ANSLUTNINGSPÅR** > **NÄTVERKSINSTÄLLNING** och välj **TRÅDLÖS TETHERING FOTOGRAFERING FAST** för **ANSLUTNINGSPÅR** > **ANSLUTNINGSPÅR** > **ANSLUTNINGSPÅR** (102).
- Uppkopplad fotografering är möjligt med programvara så som Capture One Pro Fujifilm, Adobe® Photoshop® Lightroom® Classic CC och FUJIFILM X Acquire. Om du använder Adobe® Photoshop® Lightroom® Classic CC, ska du först ladda ner FUJIFILM Tether Shooting Plug-in PRO for GFX från Adobe Exchange-webbplatsen. FUJIFILM Tether Shooting Plug-in PRO for GFX är en gratis-app.

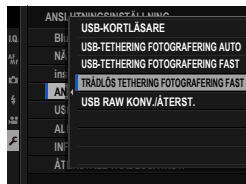

- För mer information, besök följande webbplats: <http://app.fujifilm-dsc.com/en/#tether>
- För information om FUJIFILM Tether Shooting Plug-in PRO for GFX och FUJIFILM X Acquire, besök följande webbplats: <https://fujifilm-x.com/products/software/>

Anslutning via USB

Kameran kan anslutas till datorer och smartphones via USB.

 Innan du laddar ner bilder eller fotograferar med fjärrstyrning, anslut kameran till en dator och kontrollera att den fungerar normalt.

- 1 Slå på datorn.
- 2 Justera inställningarna enligt hur du vill använda kameran.
 - "Fjärrstyrd fotografering: Capture One Pro Fujifilm/ Adobe® Photoshop® Lightroom® Classic CC + FUJIFILM Tether Shooting Plug-in PRO for GFX/FUJIFILM X Acquire/FUJIFILM Pixel Shift Combiner" (📖 112)
 - "Kopiera bilder från ett minneskort till en dator" (📖 113)
 - "Använda kameran som en webbkamera (FUJIFILM X Webcam)" (📖 113)
 - "Konvertera RAW-bilder: FUJIFILM X RAW STUDIO" (📖 114)
 - "Säkerhetskopiera och återställa kamerainställningarna (FUJIFILM X Acquire)" (📖 114)
 - "Pixelförskjutn. multifoto"
- 3 Stäng av kameran.
- 4 Anslut en USB-kabel.

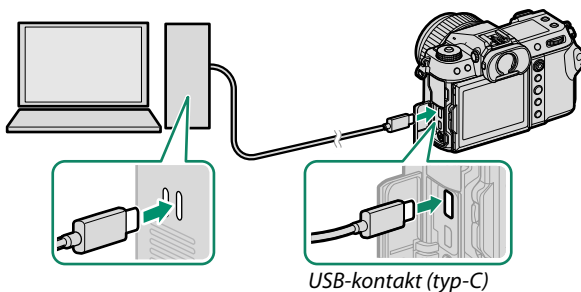

 USB-kabeln får inte vara mer än 1,5 m lång och ska vara lämplig för dataöverföring.

5 Slå på kameran.

6 Kopiera bilder till datorn.

- **Fjärrstyrd fotografering:** Under fjärrstyrd fotografering kan du kopiera bilder med programvara för fjärrstyrd fotografering, såsom Capture One Pro Fujifilm/Adobe® Photoshop® Lightroom® Classic CC + FUJIFILM Tether Shooting Plug-in PRO for GFX/FUJIFILM X Acquire.
- **Bildöverföring:** Använd applikationer som medföljer ditt operativsystem.
- **Använda kameran som en webbkamera:** Starta FUJIFILM X Webcam.
- **RAW-omvandling:** Bearbeta RAW-bilder med FUJIFILM X RAW STUDIO. Strömmen för kamerans bildbehandlingsmotor används för snabb bearbetning.
- **Att spara och ladda kamerainställningar:** Använd FUJIFILM X Acquire för att spara eller ladda kamerainställningar. Spara dina egna inställningar till en fil i ett enda steg och kopiera dem till flera kameror.
- **Pixelförskjutn. multifoto:** Fotografering med pixelförskjutning multifoto kan också utföras med hjälp av länkad fotografering. Använd FUJIFILM Pixel Shift Combiner för detta ändamål.



- Stäng av kameran innan du kopplar bort USB-kabeln.
- När du ansluter USB-kablar ska du se till att kontakterna är helt isatta i rätt riktning. Anslut kameran direkt till datorn; använd inte en USB-hubb eller ett tangentbord.
- Strömavbrott under överföring kan leda till förlust av data eller skador på minneskortet. Sätt in ett nytt eller fulladdat batteri innan du ansluter kameran.
- Om ett minneskort som innehåller ett stort antal bilder sätts i kan det uppstå en fördröjning innan programvaran startar och du kan kanske inte importera eller spara bilder. Använd en minneskortsläsare för att överföra bilder.
- Se till att indikatorlampan är av eller lyser grönt innan kameran stängs av.
- Koppla inte ur USB-kabeln medan överföringen pågår. I annat fall kan det leda till förlust av data eller skador på minneskortet.
- Koppla bort kameran innan du sätter i eller tar ur minneskort.
- I vissa fall är det inte möjligt att få tillgång till bilder som sparats på en nätverksserver med hjälp av programvaran på samma sätt som på en stationär dator.
- Ta inte omedelbart bort kameran från systemet eller koppla ur USB-kabeln när meddelande om att kopiering pågår försvinner från datorns bildskärm. Om antalet bilder som kopieras är väldigt stort kan dataöverföringen fortsätta efter att meddelandet har upphört att visas.
- Användaren står för alla avgifter som tas ut av telefonbolaget eller internetleverantören när tjänster som kräver en internetanslutning används.

Fjärrstyrd fotografering: Capture One Pro Fujifilm/ Adobe® Photoshop® Lightroom® Classic CC + FUJIFILM Tether Shooting Plug-in PRO for GFX/ FUJIFILM X Acquire/FUJIFILM Pixel Shift Combiner

- Innan du fortsätter, välj **USB-TETHERING FOTOGRAFERING AUTO** för **ANSLUTNINGSPÅSTÄLLNING > ANSLUTNINGSLÄGE** i kameramenyerna.
- Capture One PRO Fujifilm, Adobe® Photoshop® Lightroom® Classic CC + FUJIFILM Tether Shooting Plug-in PRO for GFX, FUJIFILM X Acquire och FUJIFILM Pixel Shift Combiner kan användas för uppkopplad fotografering.

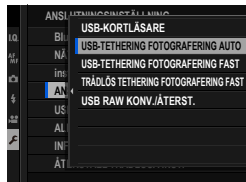

- Välj **USB-TETHERING FOTOGRAFERING FAST** om kameran enbart används för fjärrstyrd fotografering. Notera att om USB-kabeln kopplas bort kommer kameran fortsätta att fungera i fjärrstyrt läge och bilder kommer inte att sparas på kamerans minneskort.
- För mer information, besök följande webbplats:
<http://app.fujifilm-dsc.com/en/#tether>
- För information om Capture One PRO Fujifilm, Adobe® Photoshop® Lightroom® Classic CC + FUJIFILM Tether Shooting Plug-in PRO for GFX, FUJIFILM X Acquire och FUJIFILM Pixel Shift Combiner, besök följande webbplats:
<https://fujifilm-x.com/products/software/>

Kopiera bilder från ett minneskort till en dator

- Innan du kopierar bilder till en dator, välj **USB-KORTLÄSARE** för **ANSLUTNINGSPÅSTÄLLNING > ANSLUTNINGSLÄGE**.
- Den programvara som kan användas för att kopiera bilder varierar beroende på datorns operativsystem.

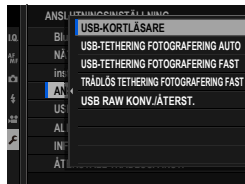

Mac OS X/macOS

Bilder kan kopieras till datorn med Image Capture (som medföljer din dator) eller andra program.

! Använd en kortläsare för att kopiera filer med en storlek på över 4 GB.

Windows

Bilder kan kopieras till din dator med applikationer som medföljer operativsystemet.

Använda kameran som en webbkamera (FUJIFILM X Webcam)

- Innan du fortsätter, välj **USB-TETHERING FOTOGRAFERING AUTO** för **ANSLUTNINGSPÅSTÄLLNING > ANSLUTNINGSLÄGE** i kameramenyerna.
- Starta FUJIFILM X Webcam.

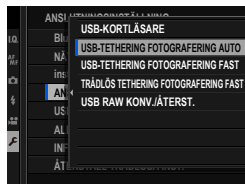

📄 För information om FUJIFILM X Webcam, besök följande webbplats:
<https://fujifilm-x.com/products/software/>

Konvertera RAW-bilder: FUJIFILM X RAW STUDIO

- Innan du fortsätter, välj **USB RAW KONV./ÅTERST.** för **ANSLUTNINGSPÅSLÄTTNING > ANSLUTNINGSLÄGE** i kameramenyerna.
- FUJIFILM X RAW STUDIO kan användas för att konvertera RAW-bilder till JPEG- eller TIFF-bilder.

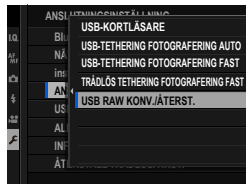

 För information om FUJIFILM X RAW STUDIO, besök följande webbplats:
<https://fujifilm-x.com/products/software/x-raw-studio/>

Säkerhetskopiera och återställa kamerainställningarna (FUJIFILM X Acquire)

- Innan du fortsätter, välj **USB RAW KONV./ÅTERST.** för **ANSLUTNINGSPÅSLÄTTNING > ANSLUTNINGSLÄGE** i kameramenyerna.
- FUJIFILM X Acquire kan användas för att säkerhetskopiera och återställa kamerainställningarna.

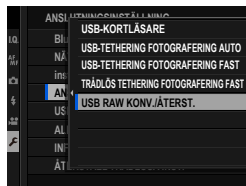

 För information om FUJIFILM X Acquire, besök följande webbplats:
<https://fujifilm-x.com/products/software/x-acquire/>

Ansluta till smartphones

Om du vill kopiera bilder till en smartphone väljer du **AV** för **ANSLUTNINGINSTÄLLNING > USB-STRÖMKÄLLA INSTÄLLNING** och ansluter kameran till telefonen med en USB-kabel.

För kunder som använder Android-enheter

Hur du ansluter kameran beror på typen av USB-kontakt som din smartphone är utrustad med.

Typ-C

Använd den medföljande USB-kabeln.

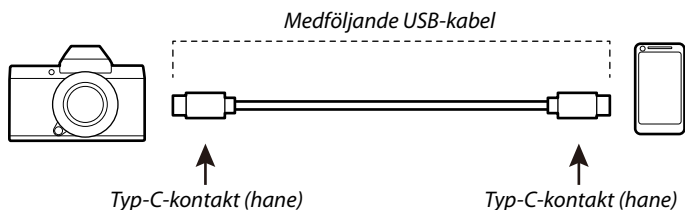

Mikro-B

Använd en USB-on-the-go-kabel (OTG).

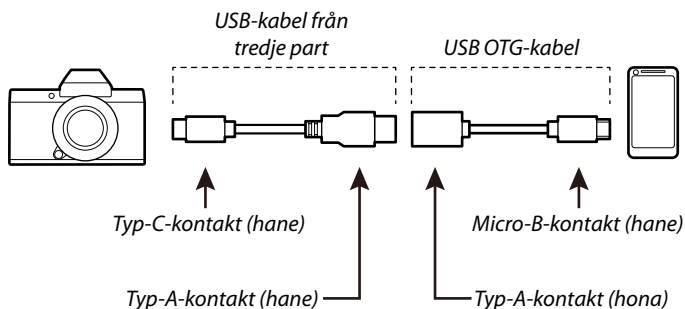

- Din smartphone måste stödja USB OTG.
- De önskade resultaten kan inte uppnås med en USB typ-C-till-Mikro-B-kabel. Använd en OTG-kabel.

-
- 1 Ställ kamerans  **ANSLUTNING** > **USB-STRÖMKÄLLA INSTÄLLNING** på AV.
 - 2 Anslut kameran och din smartphone till datorn med en USB-kabel.
 -  Om smarttelefonen ber om tillstånd för en annan applikation än "Camera Importer" för att få åtkomst till kameran, trycker du på "Avbryt" och går vidare till nästa steg.
 - 3 Klicka på meddelandet "Ansluten till USB PTP" på din smartphone.
 - 4 Välj "Camera Importer" bland de rekommenderade apparna. Appen startar automatiskt så att du kan importera bilder och filmer till din smartphone.
 -  Försök igen från steg 2 om meddelandet "Ingen MTP-enhet ansluten" visas på appen.

För kunder som använder iOS

Använd en kameraadapter. Eftersom kameran är utrustad med en USB typ-C-kontakt behöver du tillhandahålla en kabel med en USB typ-A-kontakt för anslutning till kameraadaptern.

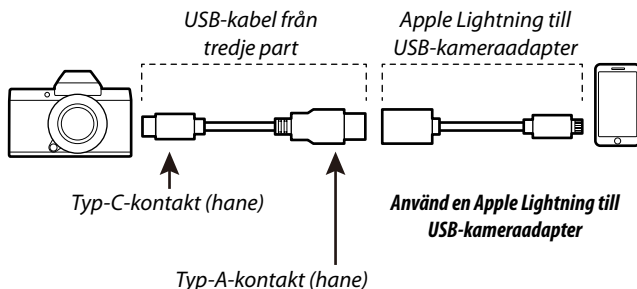

- 1 Ställ kamerans **ANSLUTNING** > **USB-STRÖMKÄLLA INSTÄLLNING** på AV.
- 2 Anslut kameran och din smartphone till datorn med en USB-kabel.
Starta Photos-appen för att importera fotografier och filmer till din smartphone.

! De önskade resultaten kan inte uppnås med en USB typ-C-till-Lightning-kabel. Använd en kameraadapter.

instax SHARE-skrivare

Skriv ut bilder från din digitalkamera till instax SHARE-skrivare.

Upprätta en anslutning

Välj  **ANSLUTNING**SINSTÄLLNING > instax SKRIVARANL INST och ange instax SHARE-skrivarnamn (SSID) och lösenord.

Skrivarnamn (SSID) och lösenord

Skrivarnamnet (SSID) finns på skrivarens undersida; standardlösenordet är "1111". Om du redan har valt ett annat lösenord för att skriva ut från en smartphone, ange det lösenordet i stället.

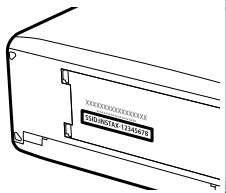

Skriva ut bilder

- 1 Sätt på skrivaren.
- 2 Välj  **REPRISMENY** > **instax SKRIVARUTSKRIFT**. Kameran ansluter till skrivaren.

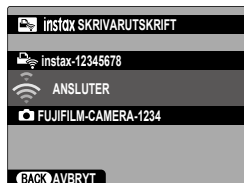

- 3 Använd fokusknappen (fokusreglaget) för att visa den bild du vill skriva ut och tryck på **MENU/OK**.



-  Bilder som tagits med andra kameror kan inte skrivas ut.
- Området som skrivs ut är mindre än det synliga området på LCD-skärmen.
- Displayerna kan variera beroende på den skrivare som är ansluten.

- 4 Bilden skickas till skrivaren och utskriften startar.

Försiktighetsåtgärder

7

För din säkerhet



Se till att läsa dessa anvisningar före användning

Säkerhetsanmärkningar



- Försäkra dig om att du använder din kamera korrekt. Läs dessa säkerhetsanmärkningar och din *Grundläggande bruksanvisning* noggrant före användning.
- Efter att ha läst dessa säkerhetsanmärkningar ska du förvara dem på ett säkert ställe.

Ang. ikonerna



Ikonerna som visas här nedan används i detta dokument för att indikera allvarligheten av personskada eller skada som kan resultera om den information som indikeras av ikonerna ignoreras, och produkten som ett resultat används felaktigt.

 VARNING	Denna ikon anger att döden eller allvarlig personskada kan resultera om informationen ignoreras.
 FÖRSIKTIGHET	Denna ikon anger att personskada eller materiell skada kan resultera om informationen ignoreras.





Ikonerna som visas här nedan används för att indikera arten av de instruktioner som måste följas.

















	Triangelära ikoner visar dig att denna information kräver uppmärksamhet ("Viktigt").
	Cirkulära ikoner med ett diagonalt band visar dig att den angivna handlingen är förbjuden ("Förbjudet").
	Fyllda cirkular med ett utropstecken visar dig att en åtgärd måste vidtagas ("Krävs").

Symbolerna på produkten (inklusive tillbehören) representerar följande:













	Växelström
	Likström
	Klass II-utrustning (produktens konstruktion är dubbelisolerad).

VARNING

 <small>Koppla bort från strömkälla</small>	Om ett problem uppstår, stäng av kameran, ta ut batteriet, koppla ur USB-kabeln och dra ur nätadaptern. Fortsatt användning av kameran när den ryker, luktar konstigt eller befinner sig i ett annat onormalt tillstånd kan orsaka brand eller elektriska stötar. Kontakta din Fujifilm-återförsäljare.
	Låt inte vatten eller främmande föremål tränga in i kameran eller anslutningskablarna. Använd inte kameran eller anslutningskablarna efter att sött eller salt vatten, mjölk, drycker, rengöringsmedel eller andra vätskor trängt in i den. Om vätska tränger in i kameran eller anslutningskablarna, stäng av kameran, ta ut batteriet, koppla ur USB-kabeln och nätadaptern. Fortsatt användning av kameran kan orsaka brand eller elektriska stötar. Kontakta din Fujifilm-återförsäljare.
 <small>Använd inte i badrummet eller i duschen</small>	Använd inte kameran i badrummet eller i duschen. Detta kan orsaka brand eller elektriska stötar.
 <small>ta inte isär</small>	Försök aldrig att ändra eller ta isär kameran (öppna aldrig höljet). Underlåtenhet att följa denna försiktighetsåtgärd kan orsaka brand eller elektriska stötar.
 <small>Rör ej vid interna delar</small>	Om höljet går sönder på grund av ett fall eller annan olycka, rör inte vid de interna delarna. Underlåtenhet att följa detta försiktighetsmått kan leda till elektriska stötar eller skada som kan uppkomma genom att röra vid de skadade delarna. Avlägsna genast batteriet, se till att undvika skada eller elektrisk stöt, och ta med produkten till det återförsäljningsställe där du köpte den för råd.

 VARNING	
	<u>Anslutningsladdan får inte bytas ut, upphettas, vridas eller dras i onödigt mycket, och tunga föremål får inte placeras på anslutningsladdan.</u> Dessa handlingar kan skada sladden och kan orsaka en brand eller elektrisk stöt. Om sladden är skadad, kontakta din Fujifilm-återförsäljare. Använd inte kablar med böjda kontakter.
	<u>Placera inte kameran på en ostadig yta.</u> Detta kan göra att kameran faller eller tippar omkull och orsaka personskada.
	<u>Försök aldrig att ta bilder medan du är i rörelse.</u> Använd inte kameran när du går eller kör bil. Detta kan resultera i att du faller eller hamnar i en trafikolycka.
	<u>Vidrör inte några av kamerans metalldelar under ett åskväder.</u> Detta kan orsaka en elektrisk stöt p.g. av inducerad ström från blixurladdning.
	<u>Använd inte batteriet på annat sätt än som specificerats.</u> Sätt in batteriet vänt i enlighet med den bild som visas.
	<u>Ta inte isär och ändra inte eller värm upp batterierna. Tappa, slå eller kasta inte batterierna och utsätt dem inte på annat sätt för starka stötar. Använd inte batterier som visar tecken på läckage, deformation, missfärgning eller andra onormala tillstånd. Använd endast avsedda laddare för att ladda uppladdningsbara batterier och försök inte att ladda icke-uppladdningsbara Li-jon eller alkaliska batterier. Kortslut inte batterier och förvara dem inte med metallföremål.</u> Underlåtenhet att följa dessa försiktighetsåtgärder kan resultera i att batterierna överhettas, tar eld, går sönder, läcker, orsakar brand, brännskador eller andra skador.
	<u>Använd bara batterier eller nätdaoprar som specificerats för användning med denna kamera. Använd inte andra spänningar än den spänningskälla som visas.</u> Användning av andra strömkällor kan orsaka en brand.
	<u>Om batteriet läcker och vätska kommer i kontakt med ögonen, huden eller kläder, ska du skölja området med rent vatten och uppsöka läkarvård eller ringa ett akutnummer omedelbart.</u>
	<u>Använd inte laddaren för att ladda andra batterier än de som är specificerade här.</u> Den medföljande laddaren får endast användas med batterier av den typ som medföljer kameran. Att använda laddaren för att ladda vanliga batterier eller andra typer av uppladdningsbara batterier kan göra att batteriet läcker, överhettas eller spricker.
	<u>Att använda blixtr när nära en persons ögon kan orsaka synskador.</u> Vidta särskild försiktighet när du fotograferar bebisar och små barn.
	<u>Ha inte långvarig kontakt med heta ytor. Lämna inte någon del av kroppen i kontakt med produkten under längre perioder medan produkten är på.</u> Underlåtenhet att följa denna försiktighetsåtgärd kan leda till lågtemperatur-brännskador, särskilt under långvarig användning när HÖG har valts för TEMPERATUR AUTOMATISKT AV eller om du lider av nedsatt blodcirkulation eller nedsatt känsel, i vilket fall användning av ett stativ eller liknande åtgärder rekommenderas.
	<u>Använd inte i närvaro av lättantändliga föremål, explosiva gaser eller damm.</u>
	<u>När du bär batteriet, sätt in det i en digitalkamera eller förvara det i behållaren. När du lagrar batteriet, förvara det i behållaren. När du kasserar det, täck över batteripolerna med isoleringstejp.</u> Kontakt med andra metallföremål eller med batterier kan göra att batteriet fattar eld eller spricker.
	<u>Håll minneskort, blixtskor och andra små delar utom räckhåll för små barn.</u> Barn kan komma att svälja små delar; förvara dem utom räckhåll för barn. Om ett barn skulle svälja någon del, uppsök medicinsk vård eller ring ett nödsamtal.
	<u>Håll utom räckhåll för små barn.</u> Ett av de föremål som kan orsaka skador är remmen som kan fastna runt barnets hals och leda till att barnet stryps. Dessutom kan blixten orsaka synskador.
	<u>Följ anvisningarna från flygbolags- och sjukhuspersonal.</u> Denna produkt genererar radiofrekvenser som kan störa medicinsk eller navigationsutrustning.

 **FÖRSIKTIGHET**

	Använd inte denna kamera på platser som påverkats av oljeångor, ånga, fukt eller damm. Detta kan orsaka brand eller elektriska stötar.
	Lämna inte denna kamera på platser som är utsatta för extremt höga temperaturer. Lämna inte kameran på platser som tex. ett tillslutet fordon eller i direkt solljus. Detta kan ge upphov till en eldsvåda.
	Placera inte tunga föremål på kameran. Detta kan orsaka att det tunga föremålet tippar omkull eller faller och orsakar personskada.
	Flytta inte kameran medan växelströmsadaptern fortfarande är ansluten. Dra inte i anslutningsladdan för att koppla bort nätadaptern. Detta kan skada strömförsörjningsladdan eller kablarna och orsaka en brand eller elektrisk stöt.
	Täck inte över eller linda in kameran eller nätadaptern i en tygrasa eller filt. Detta kan göra att värme ackumuleras som förvrider kåpan eller skapar en eldsvåda.
	Använd inte kontakten om den är skadad eller om den inte passar ordentligt i eluttaget. Underlåtenhet att följa denna försiktighetsåtgärd kan orsaka brand eller elektriska stötar.
	När du rengör kameran eller när du inte planerar att använda kameran under en längre tid, ta ut batteriet och koppla bort och dra ut nätadaptern. Underlåtenhet att göra så kan orsaka en brand eller elektrisk stöt.
	När laddningen avslutas, dra ut laddaren ur väggkontakten. Att lämna laddaren ansluten till väggkontakten kan orsaka eldsvåda.
	När ett minneskort tas ut från kortfacket kan det komma ut för snabbt. Använd ett finger för att hålla emot och släpp kortet försiktigt. Kortet kan orsaka skada om det skjuts ut okontrollerat.
	Be om regelbunden intern testning och rengöring av din kamera. Ansamling av damm i din kamera kan orsaka en brand eller elektrisk stöt. Kontakta din Fujifilm-återförsäljare för att begära intern rengöring vartannat år. Notera dock att detta inte är någon gratis service.
	Risk för explosion om fel batteri används. Byt endast ut mot samma eller motsvarande typ.
	Batterier (batteripaket eller installerade batterier) får inte utsättas för stark värme som solsken, eld eller liknande.

Batteriet och strömförsörjningen

Obs: Kontrollera vilken typ av batteri som används i din kamera och läs lämpliga sektioner.

⚠ VARNING: Batteriet får inte utsättas för stark värme från exempelvis solsken, eld eller liknande.

Följande förklarar korrekt användning av batterier och hur man förlänger deras livslängd. Felaktig användning kan förkorta batteriets livslängd eller orsaka läckage, överhettning, brand, eller explosion.

Litiumbatterier

Läs denna sektion om din kamera använder uppladdningsbara litiumbatterier.

Batteriet är inte laddat vid leveransen. Ladda batteriet innan det används. Förvara batteriet i behållaren när det inte används.

■ Anmärkningar angående batteriet

Batteriet förlorar gradvis sin laddning när det inte används. Ladda batteriet en eller två dagar före användning.

Batteritiden kan förlängas genom att stänga av kameran när den inte används.

Batterikapaciteten minskar vid låga temperaturer, ett batteri med låg laddning kanske inte fungerar när det är kallt. Ha ett fulladdat reservbatteri till hands på en varm plats, och byt när det behövs, eller förvara batteriet i fickan eller på någon annan varm plats och sätt bara in det i kameran när du tar bilder. Placera inte batteriet i direkt kontakt med handvärmare eller andra värmeenheter.

■ Ladda batteriet

Batteriet kan laddas med kameran och den medföljande nätadaptern eller med en valbar BC-W235 dubbelbatteriladdare. Laddningstiden ökar vid omgivande temperaturer under +10 °C eller över +35 °C. Ladda inte batteriet vid temperaturer över +40 °C. Vid temperaturer under +5 °C kommer batteriet inte laddas.

Ladda inte ett fulladdat batteri. Batteriet behöver dock inte vara helt urladdat innan det laddas.

Batteriet kan bli varmt direkt efter laddning eller användning. Detta är normalt.

■ Batteriets livslängd

En tydlig förkortning av tiden det tar för ett batteri att bli urladdat indikerar att det har nått slutet på sin användningstid och att det ska bytas ut.

Om batteriet är kvar under längre perioder utan laddning, kan det hända att kvaliteten försämrats eller att det inte längre håller laddning. Ladda batteriet regelbundet.

■ Förvaring

Om kameran inte ska användas under en längre period, förvara den vid rumstemperatur med batteriet laddat till ungefär halv till 2/3 kapacitet.

Om kameran inte ska användas under en längre period ska batteriet tas ut och förvaras på en torr plats med en temperatur från +15 °C till +25 °C. Förvara det inte på platser med mycket höga eller låga temperaturer.

■ Försiktighetsåtgärder: Hantering av batteriet

- Transportera eller förvara inte batteriet tillsammans med metallföremål som halsband eller hårnålar.
- Utsätt det inte för öppen eld eller hetta.
- Ta inte isär eller ändra på det.
- Utsätt inte för låga atmosfäriska tryck.
- Använd endast med angivna laddare.
- Kasserera använda batterier med en gång.
- Tappa det inte och utsätt det inte för hårda stötar.
- Utsätt inte batteriet för vatten.
- Håll polerna rena.
- Batteriet och kamerahuset kan bli varma efter en längre tids användning. Detta är normalt.

■ Försiktighet: Kasserering

Kasserera använda batterier i enlighet med lokala föreskrifter. Var uppmärksam på miljöaspekterna vid kasserering av batterier. Använd produkten i ett mildt klimat.

Krossa inte sönder eller ta isär batterier.

Nätadapter

- Nätadaptern är endast avsedd för inomhusbruk.
- Kontrollera att kabeln är säkert ansluten till kameran.
- Stäng av kameran innan du kopplar bort adaptern. Koppla bort adaptern via kontakten, dra inte i sladden.
- Ta inte isär.
- Utsätt inte för hög värme eller fukt.
- Utsätt inte för hårda stötar.
- Adaptern kan surra eller bli varm vid användning. Detta är normalt.
- Om adaptern orsakar radiostörningar, vrid på mottagningsantennen, eller flytta på den.

Använda kameran

- Rikta inte kameran mot extremt starka ljuskällor, inklusive artificiella ljuskällor eller naturliga ljuskällor, såsom solen på en klar, blå himmel. I annat fall kan kamerans bildsensor skadas.
- Starkt solljus som fokuseras genom sökaren kan skada panelen i den elektroniska sökaren (EVF). Rikta inte den elektroniska sökaren mot solen.

Ta testbilder

Innan du tar bilder vid viktiga tillfällen (som bröllop, eller en semesterresa), kan du ta testbilder och kontrollera resultatet för att försäkra dig om att kameran fungerar som den ska. FUJIFILM Corporation kan inte hållas ansvariga för skador eller förlorad inkomst på grund av fel på produkten.

Anmärkningar ang. upphovsrätt

Om de inte är avsedda enbart för personligt bruk, får inte bilder som tagits med din digitalkamera användas på sätt som bryter mot upphovsrättslagar utan medgivande från ägaren. Notera att vissa restriktioner gäller för fotografering av scenframträdanden, underhållningar och utställningar, också när detta endast är avsett för personlig användning. Användare ombeds också uppmärksamma att överföring av minneskort som innehåller bilder eller data som är skyddade under upphovsrättslagar bara är tillåtet inom de restriktioner som tillämpas av dessa upphovsrättslagar.

Hantering

För att säkerställa att bilder sparas korrekt, utsätt inte kameran för stötar eller skakningar medan en bild sparas.

Flytande kristall

Om displayen skulle skadas ska du vara försiktig och undvika kontakt med flytande kristaller. Om någon av följande situationer skulle uppstå ska du följa uppmaningen:

- **Om flytande kristaller hamnar i kontakt med huden**, rengör området med en trasa och tvätta sedan noga med tvål och rinnande vatten.
- **Om flytande kristaller hamnar i ögonen**, spola det drabbade ögat med rent vatten i åtminstone 15 minuter, och uppsök sedan medicinsk hjälp.
- **Om flytande kristaller sväljs**, skölj munnen noga med vatten. Drick stora mängder vatten och åstadkom kräkning, och uppsök sedan läkavård.

Även om skärmen är tillverkad med mycket hög precision, kan den innehålla pixlar som alltid lyser eller inte lyser. Detta är inget fel, och bilder som tas med produkten påverkas inte.

Varumärkesinformation

Digital Split Image är ett varumärke eller registrerat varumärke som tillhör FUJIFILM Corporation. Digital Micro Prism är ett varumärke eller registrerat varumärke som tillhör FUJIFILM Corporation. De teckensnitt som ingår här är utvecklade endast av DynaComware Taiwan Inc. Android är ett varumärke eller registrerat varumärke som tillhör Google LLC. Adobe, Adobes logotyp, Photoshop och Lightroom är varumärken eller registrerade varumärken som tillhör Adobe Systems Incorporated i USA och andra länder. Wi-Fi® och Wi-Fi Protected Setup® är registrerade varumärken som tillhör Wi-Fi Alliance. Bluetooth®-ordmärket och logotyperna är registrerade varumärken som ägs av Bluetooth SIG, Inc., och all användning av sådana märken av Fujifilm sker under licens. SDHC- och SDXC-logotyperna är varumärken som tillhör SD-3C, LLC. HDMI-logotypen är ett varumärke eller registrerat varumärke som tillhör HDMI Licensing LLC. Alla andra varunamn som nämns i denna handbok är varumärken eller registrerade varumärken som tillhör deras respektive ägare.

Elektriska störningar

Denna kamera kan påverka sjukhus- eller flygutrustning. Rådgör med personalen innan du använder kameran på ett sjukhus eller i ett flygplan.

Färg-TV-system

NTSC (National Television System Committee) är specifikationer för färg-TV sändningar som huvudsakligen används i USA, Kanada och Japan. PAL (Phase Alternation by Line) är ett färg-TV-system som huvudsakligen används av europeiska länder och i Kina.

Exif Print (Exif version 2.32)

Exif Print är ett nyligen reviderat filformat för digitalkameror i vilket information som lagras med bilder används för optimal färgåtergivning vid utskrift.

OBSERVERA: Läs detta innan du använder programvaran

Direkt eller indirekt exportering, av hela eller delar av licensierad programvara, utan tillåtelse av styrande organ är förbjudet.

Objektiv och andra tillbehör

- Använd en 4,5 mm skruv eller kortare när du monterar ett stativ.
- Fujifilm hålls inte ansvarigt för prestandaproblem eller skador orsakade av användning av tillbehör från tredje part.

OBS!

För att förhindra brand eller elektriska stötar, utsätt inte enheten för regn eller fukt.

Var god läs "Säkerhetsmärkingar" och se till att du har förstått dem innan du använder kameran.

För kunder i Kanada

CAN ICES-3 (B)/NMB-3(B)

FÖRSIKTIGHET: Denna digitala enhet av klass B uppfyller standarden Canadian ICES-003.

Industry Canada statement: Denna enhet uppfyller Industry Canadas licensfria RSSs. Användningen lyder under följande två villkor: (1) Denna enhet får inte orsaka störningar; och (2) denna enhet måste acceptera alla slags störningar, inklusive störningar som leder till oönskad användning av enheten.

Denna enhet och dess antenn(er) får inte vara samlokaliserade eller användas ihop med andra antenner eller sändare, förutom testade inbyggda radioenheter. Funktionen för landvalskod är avaktiverad för produkter som marknadsförs i USA/ Kanada.

Strålningsexponering: Tillgänglig vetenskaplig forskning visar inte att det finns några hälsorisker förenade med att använda trådlösa enheter med låg effekt. Det finns däremot inga bevis på att dessa trådlösa enheter med låg effekt är helt ofarliga. Trådlösa lågenergiapparater avger låga nivåer av radiofrekvensenergi (RF) i mikrovågsintervallet när de används. Höga nivåer av RF kan utgöra en hälsorisk (genom uppvärmning av vävnad) men exponering för låga nivåer av RF som inte alstrar någon värmeeffekt orsakar inga kända negativa hälsoeffekter. Många studier rörande exponering för låga RF-nivåer har inte upptäckt några biologiska effekter alls. Vissa studier har antytt att vissa biologiska effekter kan förekomma, men dessa resultat har inte bekräftats genom vidare forskning. GFX100S har testats och anses överensstämma med IC:s strålningsgränser som fastställts för en okontrollerad miljö och uppfyller RSS-102 i IC:s krav för exponering av radiofrekvens (RF).

Kassering av elektrisk och elektronisk utrustning i privata hushåll

Inom Europeiska unionen, Norge, Island och Liechtenstein: Denna symbol på produkten, eller i handboken och i garantin, och/eller på dess förpackning anger att denna produkt inte får hanteras som hushållsavfall. Istället bör den lämnas in på en utsedd uppsamlingsplats för återvinning av elektrisk och elektronisk utrustning.

Genom att säkerställa att produkten kasseras på rätt sätt bidrar du till att förhindra möjliga negativa konsekvenser för miljön och människors hälsa, som annars kan bli följden av olämplig avfallshantering av denna produkt.

Denna symbol på batterier eller ackumulatorer anger att de batterierna inte ska hanteras som hushållsavfall.



Om din utrustning innehåller lätt löstagbara batterier eller ackumulatorer bör du kassera dessa separat enligt lokala föreskrifter.

Återvinning av batterier bidrar till att bevara naturresurser. För mer detaljerad information om återvinning av denna produkt, kontakta kommunen, din sophämtningstjänst eller butiken där du köpte produkten.

I länder utanför den Europeiska unionen, Norge, Island och Liechtenstein: Om du vill göra dig av med denna produkt, inklusive batterier och ackumulatorer, kontakta de lokala myndigheterna och be om råd för korrekt kassering.

I Japan: Denna symbol på batterierna indikerar att de ska kasseras separat.



Kameraskötsel

För att du ska kunna njuta av produkten under en lång tid måste du iaktta följande försiktighetsåtgärder.

Förvaring och användning

Ta ur batteriet och minneskortet om kameran inte ska användas under en längre tid. Förvara eller använd inte kameran på ställen som är:

- utsatta för regn, ånga eller rök
- mycket fuktiga eller mycket dammiga
- utsatta för direkt solljus eller mycket höga temperaturer, såsom i ett stängt fordon en solig dag
- extremt kalla
- utsatta för starka vibrationer
- utsatta för starka magnetfält, såsom nära en tv-antenn, elledningar, radarsändare, motor, transformator eller magnet
- i kontakt med flyktiga kemikalier, såsom bekämpningsmedel
- nära gummi- eller vinylprodukter

Trådlöst nätverk och Bluetooth-enheter: Varningar

Denna produkt överensstämmer med följande EU-direktiv:

- RoHS-direktiv 2011/65/EU
- RE-direktiv 2014/53/EU

Härmed försäkrar FUJIFILM Corporation att denna typ av radioutrustning FF200003 överensstämmer med direktiv 2014/53/EU.

Den fullständiga texten till EU-försäkran om överensstämmelse finns på följande webbadress:

https://dl.fujifilm-x.com/global/products/cameras/gfx100s/pdf/gfx100s_doc-aar.pdf

Denna efterlevnad indikeras av följande märkning på produkten:



Denna märkning är giltig för icke-telekomprodukter och EU-harmoniserade telekomprodukter (t.ex. Bluetooth®).

• Maximal radiofrekvenseffekt (EIRP):

Trådlöst nätverk: 11,36 dBm

Bluetooth: 3,78 dBm

VIKTIGT: Läs följande meddelanden innan du använder kamerans inbyggda trådlösa sändare.

ⓘ Denna produkt, som innehåller krypteringsfunktion utvecklad i USA, kontrolleras av United States Export Administration Regulations och kan inte exporteras eller vidareexporteras till ett land för vilket USA tillämpar varuembargo.

• **Använd bara ett trådlöst nätverk eller Bluetooth-enhet.** Fujifilm tar inget ansvar för skador till följd av obehörig användning. Använd inte i enheter som kräver en hög grad av tillförlitlighet, till exempel i medicintekniska produkter eller andra system som direkt eller indirekt kan påverka människors liv. När du använder enheten i en dator eller andra system som kräver en högre grad av tillförlitlighet än som erbjuds av trådlösa nätverk eller Bluetooth-enheter, se till att vidta alla nödvändiga försiktighetsåtgärder för att garantera säkerheten och förhindra fel.

• **Använd endast enheten i det land där du köpt den.** Denna enhet uppfyller de bestämmelser som gäller för trådlösa nätverk och Bluetooth-enheter i det land där den köptes. Följ alla lokala bestämmelser när du använder enheten. Fujifilm ansvarar inte för problem som uppstår p.g.a. användning i andra jurisdiktioner.

• **Använd inte enheten på platser med magnetiska fält, statisk elektricitet eller radiostörningar.** Använd inte sändaren i närheten av mikro vågsugnar, eller på andra platser där magnetiska fält, statisk elektricitet eller radiostörningar kan hindra mottagningen av trådlösa signaler. Ömsesidig interferens kan uppstå när sändaren används i närheten av andra trådlösa enheter som fungerar i 2,4 GHz-bandet.

• **Den trådlösa sändaren fungerar i 2,4 GHz-bandet med hjälp av DSSS-, OFDM- och GFSK-modulering.**

• **Säkerhet:** Trådlöst nätverk och Bluetooth-enheter sänder data via radio och följaktligen kräver användningen större säkerhet än vad som gäller för trådbundna nätverk.

– Anslut inte till okända nätverk eller nätverk som du inte har behörighet till, även om de visas på din enhet, eftersom sådan åtkomst kan anses vara obehörig. Anslut endast till nätverk som du har åtkomsträttigheter till.

– Var medveten om att trådlösa sändningar kan vara sårbara för avlyssning av tredje part.

– Den här enheten kan inte anslutas direkt till telekommunikationsnätverk (inklusive offentliga trådlösa nätverk) som drivs av leverantörer eller mobila, markbundna, Internet- eller andra telekommunikationstjänster.

• **Följande kan vara straffbart enligt lag:**

– Demontering eller modifiering eller denna enhet

– Avlägsnande av etiketter för enhetscertifiering

• **Denna enhet fungerar på samma frekvens som kommersiella, medicinska och utbildningsenheter samt trådlösa sändare.** Den fungerar också på samma frekvens som licensierade sändare och speciella olicensierade lågspänningssändare som används i RFID-spårningssystem för monteringsband och i andra liknande enheter.

• **För att förhindra störningar med ovanstående enheter, observera följande säkerhetsföreskrifter.** Kontrollera att RFID-sändaren inte är i funktion innan du använder den här enheten. Om du märker att enheten orsakar störningar hos licensierade sändare som används för RFID-spårning, sluta omedelbart att använda den berörda frekvensen eller flytta enheten till en annan plats. Om du märker att den här enheten orsakar störningar i RFID-spårningssystem med lågspänning, kontakta en Fujifilm-representant.

- **Använd inte denna enhet ombord på ett flygplan.** Observera att Bluetooth fortfarande kan vara på även när kameran är avstängd. Bluetooth kan avaktiveras genom att välja **AV** för **ANSLUTNINGSPÅ/AV** > **ANSLUTNINGSPÅ/AV** > **Bluetooth-INSTÄLLNINGAR** > **Bluetooth PÅ/AV**.
- **Trådlösa specifikationer följer.**

Trådlöst nätverk

Standarder	IEEE 802.11b/g/n (standardprotokoll för trådlösa nätverk)
Driftfrekvens (centerfrekvens)	2412 MHz–2462 MHz (11 kanaler)
Åtkomstprotokoll	Infrastruktur

Bluetooth®

Standarder	Bluetooth version 4.2 (Bluetooth Low Energy)
Driftfrekvens (centerfrekvens)	2402 MHz–2480 MHz



Se till att läsa dessa anmärkningar innan du använder objektivet

Säkerhetsanmärkningar



- Försäkra dig om att du använder objektivet korrekt. Läs dessa säkerhetsanmärkningar och kamerans *Grundläggande bruksanvisning* noggrant före användning.
- Efter att ha läst dessa säkerhetsanmärkningar ska du förvara dem på ett säkert ställe.

Ang. ikonerna

Ikonerna som visas här nedan används i detta dokument för att indikera allvarligheten av personskada eller skada som kan resultera om den information som indikeras av ikon ignoreras, och produkten som ett resultat används felaktigt.

 VARNING	Denna ikon anger att död eller allvarlig personskada kan resultera om informationen ignoreras.
 FÖRSIKTIGHET	Denna ikon anger att personskada eller materiell skada kan resultera om informationen ignoreras.



Ikonerna som visas här nedan används för att indikera arten av de instruktioner som måste följas.

	Triangelikoner visar dig att denna information kräver uppmärksamhet ("Viktigt").
	Cirkulära ikoner med ett diagonalt band visar dig att den angivna handlingen är förbjuden ("Förbjudet").
	Fyllda cirklar med ett utropstecken visar dig att en åtgärd måste vidtagas ("Krävs").

VARNING

 <i>Doppa inte</i>	Sänk inte ned i, eller utsätt produkten för vatten. Underlåtenhet att följa denna försiktighetsåtgärd kan orsaka brand eller elektriska stötar.
 <i>Ta inte rår</i>	Ta inte isär produkten (öppna inte höljet). Underlåtenhet att följa denna försiktighetsåtgärd kan orsaka brand, elektriska stötar eller skada på grund av tekniska fel i produkten.
 <i>Rör ej vid interna delar</i>	Om höljet går sönder på grund av ett fall eller annan olycka, rör inte vid de interna delarna. Underlåtenhet att följa detta försiktighetsmått kan leda till elektriska stötar eller skada som kan uppkomma genom att röra vid de skadade delarna. Avlägsna genast batteriet, se till att undvika skada eller elektrisk stöt, och ta med produkten till det återförsäljningsställe där du köpte den för råd.

VARNING

	Placera inte produkten på instabila ytor. Produkten kan falla ner och orsaka skada.
	Titta inte på solen genom objektivet eller kamerans sökare. Underlåtenhet att följa denna försiktighetsåtgärd kan ge bestående synnedbrettning.

FÖRSIKTIGHET

	Använd eller förvara inte produkten på platser som är utsatta för ånga eller rök, eller som är väldigt fuktiga eller extremt dammiga. Underlåtenhet att följa denna försiktighetsåtgärd kan orsaka brand eller elektriska stötar.
	Lämna inte produkten i direkt solljus eller på platser med höga temperaturer, såsom i en stängd bil en solig dag. Följs inte denna försiktighetsåtgärd kan det leda till brand.
	Förvara utom räckhåll för små barn. Denna produkt kan orsaka personskada i händerna på ett barn.
	Ta inte i produkten med våta händer. Underlåtenhet att följa denna försiktighetsåtgärd kan orsaka elektriska stötar.
	Håll solen utanför bilden när du fotograferar motiv i motljus. Solljus som fokuseras i kameran när solen är i eller nära bilden kan orsaka brand eller brännskador.
	Sätt tillbaka objektivlocken och förvara produkten utom räckhåll för direkt solljus när du inte använder den. Solljus som fokuseras genom objektivet kan orsaka brand eller brännskador.
	Bär inte kameran eller objektivet medan de är monterade på ett stativ. Produkten kan falla ner eller stöta till andra föremål, vilket kan leda till skada.

AC-5VJ AC-nätadapter

Tillverkare	Dongguan Yingiu Power Co.,Ltd.
Adress	No.6 Yongxing Road, Shayao Village, Shijie Town, 523292 Dongguan City, Guangdongprovinsen, MÄNNISKA REPUBLIKEN KINA
Modellnamn	AC-5VJ
Ingångseffekt	100 V – 240 V växelström, 50/60 Hz
Ingångskapacitet	Max 50 VA
Utgångseffekt	5,0 V likström 3,0 A 15,0 W
Genomsnittlig aktiv effektivitet	84,8 %
Effektivitet vid 10 % belastning	84,2 %
Obelastad strömförbrukning	0,02 W
Drifttemperatur	0 °C till +40 °C
Vikt	Ca 45 g ±2 g

FUJIFILM

FUJIFILM Corporation

7-3, AKASAKA 9-CHOME, MINATO-KU, TOKYO 107-0052, JAPAN

<https://fujifilm-x.com>

