

FUJIFILM

DIGITAL CAMERA

GFX 100s

FF200003

Podręcznik podstaw obsługi

Dziękujemy za zakup tego produktu. Przed rozpoczęciem użytkowania aparatu dokładnie i ze zrozumieniem przeczytaj niniejszą instrukcję. Po zakończeniu lektury zachowaj instrukcję w łatwo dostępnym miejscu, aby móc skorzystać z niej w przyszłości.

Najnowsze wersje podręczników użytkownika są dostępne na poniższej witrynie.

<http://fujifilm-dsc.com/en-int/manual/>



Dostęp do witryny internetowej podanej powyżej, która zawiera szczegółowe instrukcje i materiały, które nie zostały opisane w tej instrukcji, można uzyskać z komputera, smartfona lub tabletu. Zawiera również informacje dotyczące licencji na oprogramowanie.





Rozdział Index

1 Przed rozpoczęciem	1
2 Pierwsze kroki	33
3 Robienie i wyświetlanie zdjęć	49
4 Nagrywanie i odtwarzanie filmów	79
5 Lista menu	85
6 Połączenia	103
7 Uwagi	121



Spis treści

Dołączone akcesoria.....	viii
Informacje o tej instrukcji.....	ix
Symbole i konwencje.....	ix
Terminologia.....	ix

1 Przed rozpoczęciem **1**

Części aparatu.....	2
Tabliczka z numerem seryjnym.....	5
Pokrywa gniazda karty pamięci (odłączana).....	5
Dźwignia ostrości.....	5
Pokrętło trybu.....	6
Przełącznik trybu STILL/MOVIE.....	7
Przycisk DRIVE.....	7
Pokrętła sterowania.....	8
Kontrolka.....	9
Monitor LCD.....	10
Muszla oczna.....	11
Regulacja ostrości wizjera.....	11
Wyświetlacze aparatu.....	12
Wizjer elektroniczny.....	12
Monitor LCD.....	14
Wybór trybu wyświetlania.....	16
Regulacja jasności wyświetlacza.....	17
Obrót wyświetlacza.....	17
Przycisk DISP/BACK (WYŚW./WSTECZ).....	18
Wyświetlacz podwójny.....	19
Ustawienia osobiste widoku standardowego.....	20
Pomocniczy monitor LCD.....	22
Używanie menu.....	25
Menu.....	25
Wybór karty menu.....	26
Tryb ekranu dotykowego.....	27
Elementy sterowania dotykowego fotografowania.....	27
Sterowanie dotykowe odtwarzania.....	31

2 Pierwsze kroki 33

Mocowanie paska.....	34
Mocowanie obiektywu.....	35
Wkładanie akumulatora.....	36
Wkładanie karty pamięci.....	38
Korzystanie z dwóch kart.....	39
Ładowanie akumulatora.....	40
Włączanie i wyłączanie aparatu.....	43
Podstawowe ustawienia.....	44
Wybór innego języka.....	47
Zmiana czasu i daty.....	47

3 Robienie i wyświetlanie zdjęć 49

Tryby P, S, A i M.....	50
Tryb P: Automatyka programowa.....	50
Tryb S: Automatyka z preselekcją czasu otwarcia migawki.....	51
Tryb A: Automatyka z preselekcją przysłony.....	53
Tryb M: Ręczny dobór ekspozycji.....	55
Tryby niestandardowe.....	58
Autofokus.....	60
Tryb ostrości.....	61
Opcje autofokusa (Tryb AF).....	62
Wybór punktu ostrości.....	64
Ręczne ustawianie ostrości.....	67
Kontrola ostrości.....	68
Czułość.....	70
AUTO.....	71
Pomiar.....	72
Kompensacja ekspozycji.....	73
Blokada ostrości/ekspozycji.....	74
Inne elementy sterujące.....	75
Przeglądanie zdjęć.....	76
Usuwanie zdjęć.....	77

4 Nagrywanie i odtwarzanie filmów **79**

Nagrywanie filmów.....	80
Regulacja ustawień filmu.....	83
Wyświetlanie filmów	84

5 Lista menu **85**

Menu fotografowania (fotografowanie).....	86
USTAWIENIA JAKOŚCI OBRAZU	86
USTAWIENIA AF/MF	87
USTAWIENIA ZDJĘĆ.....	89
USTAWIENIA LAMPY	90
Menu fotografowania (filmy).....	91
USTAWIENIA FILMU.....	91
USTAWIENIA JAKOŚCI OBRAZU	92
USTAWIENIA AF/MF	93
USTAWIENIA DŹWIĘKU	94
USTAWIENIA KODU CZASOWEGO.....	95
Menu odtwarzania	96
Menu ustawień.....	97
USTAWIENIA UŻYTKOWNIKA.....	97
KONFIG. DŹWIĘKU	97
KONFIG. EKRANU.....	98
USTAWIENIA PRZYCISKÓW/POKRĘTŁA	99
ZARZĄDZ. ZASILAN.....	101
KONF. ZAP. DANYCH	101
USTAWIENIA POŁĄCZENIA	102

6	Połączenia	103
	Wyjście HDMI	104
	Podłączanie do urządzeń HDMI.....	104
	Fotografowanie	105
	Odtwarzanie.....	105
	Połączenia bezprzewodowe (Bluetooth®, bezprzewodowa sieć LAN/Wi-Fi)	106
	Smartfony i tablety: FUJIFILM Camera Remote.....	106
	Fotografowanie z użyciem powiązanego komputera: Capture One Pro Fujifilm/Adobe® Photoshop® Lightroom® Classic CC + FUJIFILM Tether Shooting Plug-in PRO for GFX/FUJIFILM X Acquire	108
	Podłączanie przez USB.....	109
	Fotografowanie z użyciem powiązanego komputera:	
	Capture One Pro Fujifilm/Adobe® Photoshop® Lightroom® Classic CC + FUJIFILM Tether Shooting Plug-in PRO for GFX/ FUJIFILM X Acquire/FUJIFILM Pixel Shift Combiner	112
	Kopiowanie zdjęć z karty pamięci do komputera.....	113
	Używanie aparatu jako kamery internetowej (FUJIFILM X Webcam)...	113
	Konwersja zdjęć w formacie RAW: FUJIFILM X RAW STUDIO.....	114
	Wykonywanie kopii zapasowej ustawień aparatu i ich przywracanie (FUJIFILM X Acquire)	114
	Łączenie ze smartfonami	115
	Drukarki instax SHARE	118
	Nawiązywanie połączenia.....	118
	Drukowanie zdjęć.....	119
7	Uwagi	121
	Dla własnego bezpieczeństwa	122

Dołączone akcesoria

Poniższe akcesoria zostały dołączone do aparatu:

- Akumulator NP-W235
- Ładowarka AC-5VJ
- Adapter sieciowy
- Kabel USB
- Pokrywka bagnetu korpusu (jest zamontowana do aparatu)
- Pasek na ramię
- Osłona kabla
- Pokrywa gniazda lampy błyskowej (dostarczana przymocowana do gniazda)
- *Podręcznik podstaw obsługi* (ten podręcznik)



W momencie dostawy akumulator nie jest naładowany. Naładuj akumulator przed użyciem (📖 40).



- Dołączony adapter wtyczki różni się w zależności od kraju lub regionu.
- Odwiedź poniższą witrynę internetową, aby uzyskać informacje na temat oprogramowania dostępnego dla tego aparatu.
<https://fujifilm-x.com/support/compatibility/cameras/>

Informacje o tej instrukcji

W niniejszym podręczniku opisano instrukcje aparatu cyfrowego FUJIFILM GFX100S. Przed rozpoczęciem użytkowania dokładnie i ze zrozumieniem przeczytaj podręcznik.

Symbole i konwencje

W niniejszym podręczniku zastosowano następujące symbole:



Informacje, które należy przeczytać, aby zapobiec uszkodzeniu produktu.



Dodatkowe informacje, które mogą być przydatne podczas użytkowania produktu.



Strony, na których można znaleźć powiązane informacje.

Menu i inne informacje tekstowe widoczne na wyświetlaczu są **pogrubione**. Ilustracje mają wyłącznie charakter poglądowy, rysunki mogą być uproszczone, a zdjęcia nie muszą być wykonane z użyciem modelu aparatu opisanego w tej instrukcji.

Terminologia

Opcjonalne karty pamięci SD, SDHC i SDXC aparat używa do przechowywania zdjęć, określane są jako „karty pamięci”. Wizjer elektroniczny może być określany jako „EVF”, a monitor LCD jako „LCD”.

Przed rozpoczęciem



Części aparatu

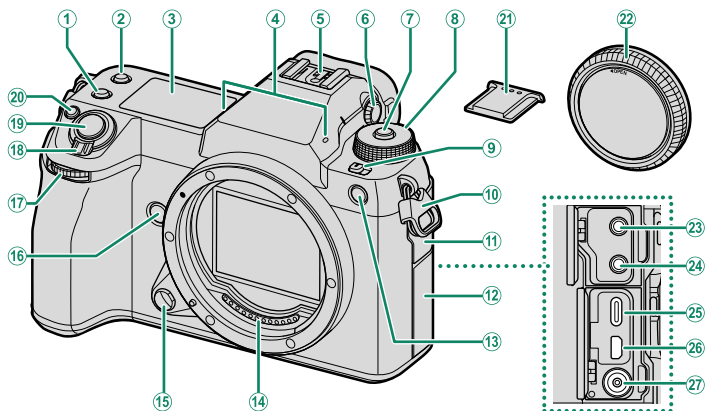

- | | | |
|---|--|--------|
| ① | Przycisk Fn2 | |
| ② | Przycisk Fn3 | |
| ③ | Pomocniczy monitor LCD | 22 |
| ④ | Mikrofon | 81 |
| ⑤ | Gniazdo lampy błyskowej | |
| ⑥ | Pokrętło korekcji dioptrażu | 11 |
| ⑦ | Pokrętło zwolnienia blokady | 50, 80 |
| ⑧ | Pokrętło trybu | 6 |
| ⑨ | Przełącznik trybu STILL/MOVIE | 7, 80 |
| ⑩ | Sprzączka paska | 34 |
| ⑪ | Pokrywka gniazd 1 | |
| ⑫ | Pokrywka gniazd 2 | |
| ⑬ | Dioda wspomagająca AF
Dioda samowyzwalacza
Kontrolka tally | |
| ⑭ | Styki sygnałowe obiektywu | |
| ⑮ | Przycisk zwalniający obiektyw | 35 |
| ⑯ | Przycisk Fn4 | |
| ⑰ | Przednie pokrętło sterowania | 8 |
| ⑱ | Przełącznik ON/OFF | 43 |
| ⑳ | Przycisk Fn1
Przycisk  (kompensacji ekspozycji) | 73 |
| ㉑ | Pokrywa gniazda lampy błyskowej | |
| ㉒ | Pokrywka bagnetu korpusu | 35 |
| ㉓ | Gniazdo mikrofonowe | 81 |
| ㉔ | Gniazdo słuchawkowe | |
| ㉕ | Złącze USB (typu C) | 40 |
| ㉖ | Złącze micro HDMI (typu D) | |
| ㉗ | Złącze synchronizacyjne | |

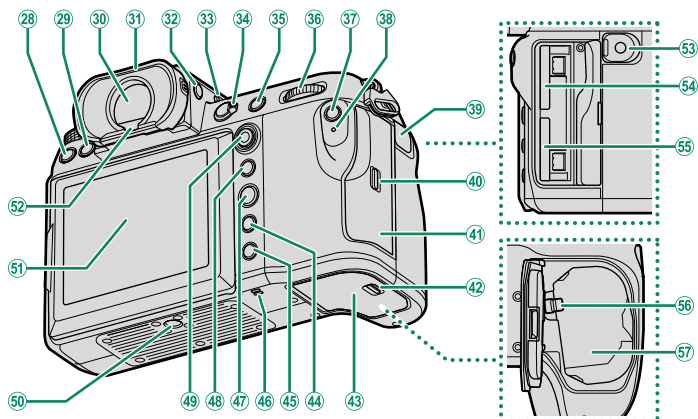

28	Przycisk DRIVE	7	42	Zatrask pokrywy komory akumulatora.....	36
29	Przycisk (usuń).....	77	43	Pokrywa komory akumulatora.....	36
30	Wizjer elektroniczny (EVF).....	12, 16, 17, 27	44	Przycisk DISP (wyświetlacz)/ BACK (wstecz)	18
31	Muszla oczna (z możliwością blokowania)	11	45	Przycisk (odtwarzanie).....	76
32	Przycisk VIEW MODE	16	46	Głośnik.....	84
33	Przycisk podświetlenia monitora pomocniczego.....	24	47	Przycisk MENU/OK	25
34	Wybierak trybu ostrości.....	61	48	Przycisk AEL (blokada ekspozycji).....	75
35	Przycisk AFON	75	49	Drążek ostrości (dźwignię ostrości).....	5, 64
36	Tylne pokrętło sterowania.....	8	50	Mocowanie statywu	
37	Przycisk Q (szybkie menu)		51	Monitor LCD.....	10, 14, 16
38	Kontrolka.....	9		Ekran dotykowy.....	27
	Kontrolka tally		52	Czujnik zbliżenia.....	16
39	Pokrywa złącza pilota zdalnego sterowania.....	57	53	Zdalnie zwalniane złącze.....	57
40	Zatrask pokrywa gniazda karty pamięci...38		54	Gniazdo karty pamięci 2.....	38
41	Pokrywa gniazda karty pamięci.....	5, 38	55	Gniazdo karty pamięci 1.....	38
			56	Zatrask akumulatora.....	37
			57	Komora akumulatora.....	36

Zabezpieczenie kabla

Przymocuj zabezpieczenie zgodnie z ilustracją, aby zapobiegać przypadkowemu odłączeniu kabla.

- 1 Włóż występ na zabezpieczeniu w pasującą do niego szczelinę w aparacie.
- 2 Załóż zabezpieczenie na aparat.
- 3 Dokręć śrubę zabezpieczającą.
- 4 Podłącz kabel i przełóż go przez osłonę zgodnie z ilustracją.

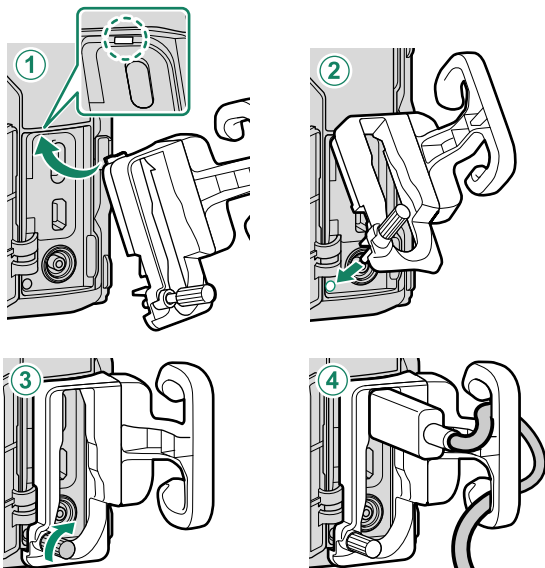

Tabliczka z numerem seryjnym

Nie usuwaj tabliczki z numerem seryjnym, która zawiera identyfikator CMIIT ID, numer seryjny i inne ważne informacje.

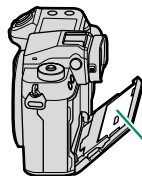

Tabliczka z numerem seryjnym

Pokrywa gniazda karty pamięci (odłączana)

Pokrywę gniazda karty pamięci można usunąć, przestawiając wewnętrzny zatrzask w dolne położenie. Usuń pokrywę, aby ułatwić dostęp do gniazda, gdy do aparatu przymocowany jest osprzęt wspomagający lub w innych sytuacjach, w których otwieranie lub zamykanie pokrywy jest utrudnione.

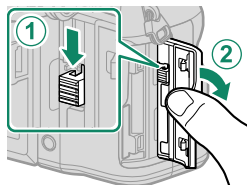

Dźwignia ostrości

Przechylić lub nacisnąć dźwignię ostrości, aby wybrać obszar ostrości. Dźwigni ostrości można również używać do poruszania się po menu.

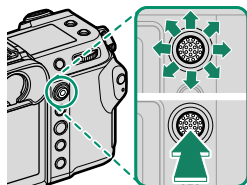

Pokręćło trybu

Aby wybrać tryb fotografowania, obracaj pokrętle, aż ikonażądanego trybu zostanie ustawiona na wskaźnik.

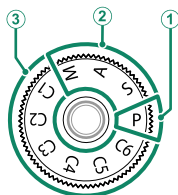

Tryb	Opis	
① P (PROGRAM AE)	Przysłonę i czas otwarcia migawki można regulować przy pomocy przesunięcia programu.	50
② S (PREF. CZASU) A (PREF. PRZYSŁO) M (RĘCZNY)	Wybierz ten tryb, aby uzyskać pełną kontrolę nad ustawieniami aparatu, w tym nad przysłoną (M i A) i/lub czasem otwarcia migawki (M i S).	51 53 55
③ C1/C2/C3/C4/C5/C6 (NIESTANDARDOWE 1/2/3/4/5/6)	Rób zdjęcia z użyciem wcześniej zapisanych ustawień.	58

❗ Obróć pokręćło trybu wyłącznie po uprzednim naciśnięciu przycisku zwalniania blokady pokręćła w celu jego odblokowania.

Przełącznik trybu STILL/MOVIE

Przesuń przełącznik trybu **STILL/MOVIE** w położenie **STILL**, aby robić zdjęcia, lub w położenie **MOVIE**, aby nagrywać filmy.

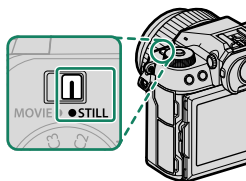

Przycisk DRIVE

Naciśnij przycisk **DRIVE**, aby dostosować ustawienia fotografowania. Wyświetlone opcje różnią się w zależności od położenia przełącznika trybu **STILL/MOVIE**.

- Naciśnięcie tego przycisku, gdy wybrane jest **STILL**, powoduje wyświetlenie opcji trybu wyzwalania migawki.

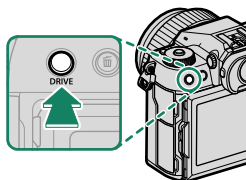

Tryb	
	Pojedyncze zdjęcie
CH	Szybka seria
CL	Wolna seria
ISO 	ISO BKT

Tryb	
WB 	BKT BAL. B.
BKT	Braketing
	Wielokrotna ekspozycja
SHIFT	F. PIXEL SHIFT MULTI SHOT







- Naciśnięcie tego przycisku, gdy wybrane jest **MOVIE**, powoduje wyświetlenie opcji nagrywania filmu.

Opcja
Rozmiar klatki
Współczynnik proporcji

Opcja
Liczba klatek rejestrowanych na sekundę
Przepływność

Pokręta sterowania

Obrócić lub nacisnąć pokręta sterowania, aby:



	Przednie pokręta sterowania	Tylne pokręta sterowania
  Obróć	<ul style="list-style-type: none">• Wybieraj karty menu lub przełączaj strony menu• Wybierz żądaną kombinację czasu otwarcia migawki i przysłony (zmiana programu)• Dostosuj przysłonę^{1,2}• Oglądaj inne zdjęcia w trakcie odtwarzania	<ul style="list-style-type: none">• Wyróżnij pozycje menu• Wybierz żądaną kombinację czasu otwarcia migawki i przysłony (zmiana programu)• Wybierz czas otwarcia migawki^{1,4}• Dostosuj kompensację ekspozycji, naciskając przycisk  i obracając pokrętłem¹• Dostosuj ustawienia w szybkim menu• Wybierz rozmiar ramki ostrości• Przybliżaj lub oddalaj podczas odtwarzania na pełnym ekranie• Przybliżaj lub oddalaj podczas odtwarzania wielu zdjęć
 Nacisnij	<ul style="list-style-type: none">• Przełączaj między przysłoną a czułością ISO²• Naciśnij i przytrzymaj, aby wybrać opcję wybraną dla  USTAWIENIA PRZYCISKÓW/POKRĘTŁA > USTAW. POKRĘTŁA STER. w menu  (konfiguruj)	<ul style="list-style-type: none">• Wykonaj zbliżenie na aktywny punkt ostrości³• Naciśnij i przytrzymaj, aby wybrać ekran ostrości trybu ostrości ręcznej³• Przybliżaj aktywny punkt ostrości podczas odtwarzania

1 Można zmienić przy pomocy  **USTAWIENIA PRZYCISKÓW/POKRĘTŁA > USTAW. POKRĘTŁA STER.**

2 Jeśli obiektyw jest wyposażony w pierścień przysłony z pozycją „C”, pokręta sterowania aparatu można używać do regulacji przysłony, gdy pierścień przysłony jest obrócony do położenia C.

3 Dostępne tylko wtedy, gdy **PODGLĄD OSTROŚCI** jest przypisany do przycisku funkcyjnego.

4 Tylko wtedy, gdy dla czasu otwarcia migawki wybrana jest wartość inna niż automatyczna.

 Kierunek obracania pokręta sterowania można wybrać za pomocą opcji  **USTAWIENIA PRZYCISKÓW/POKRĘTŁA > KIER. POKRĘTŁA STEROWANIA.**

Kontrolka

O stanie aparatu informuje kontrolka.

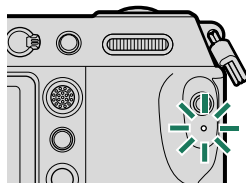

Kontrolka	Stan aparatu
Świeci na zielono	Ostrość zablokowana.
Miga na zielono	Ostrzeżenie o ostrości lub powolnym czasie otwarcia migawki. Można zrobić zdjęcia.
Miga na zielono i pomarańczowo	<ul style="list-style-type: none"> • Aparat włączony: Zapisywanie zdjęć. Można robić dalsze zdjęcia. • Aparat wyłączony: Przesyłanie zdjęć do smartfona lub tabletu.*
Świeci na pomarańczowo	Zapisywanie zdjęć. W tej chwili nie można robić kolejnych zdjęć.
Miga na pomarańczowo	Ładowanie lampy błyskowej; jeśli w tym czasie zostanie zrobione zdjęcie, lampa błyskowa nie zadziała.
Miga na czerwono	Błąd obiektywu lub pamięci.

* Wyświetlane tylko wtedy, gdy zdjęcia są wybrane do przesłania.

- Ostrzeżenia mogą być również widoczne na ekranie.
- Kontrolka pozostaje wyłączona, gdy trzymasz oko przyłożone do wizjera.
- Opcji **USTAWIENIA FILMU > KONTROLKA TALLY** można używać do wyboru diody (diody kontrolki lub diody wspomagającej autofokusa), która świeci podczas nagrywania filmu, a także do wyboru, czy dioda ma migać, czy świecić światłem stałym.

Monitor LCD

Monitor LCD może być przechylony w celu ułatwienia przeglądania, należy jednak uważać, żeby nie dotykać przewodów ani nie wciskać palców lub innych przedmiotów w otwory z tyłu monitora. Dotykanie przewodów może spowodować usterkę aparatu.

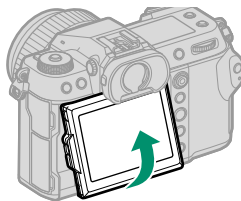

 Monitor LCD pełni również funkcję ekranu dotykowego, którego można użyć do:

- Fotografowania dotykowego (📖 28)
- Wyboru pola ostrości (📖 27)
- Wyboru funkcji (📖 30)
- St. zopt. dla filmu 🎧 (📖 29)
- Odtwarzanie (📖 31)

Orientacja pionowa (portretowa)

Ekran można również przechylać w celu robienia zdjęć pod kątem, z aparatem trzymany wysoko lub nisko, gdy aparat jest obrócony w celu robienia zdjęć w orientacji pionowej (portretowej).

- Naciśnij przycisk zwolnienia blokady nachylenia i przechyl ekran zgodnie z rysunkiem 1.
- Aby robić zdjęcia od góry pod kątem, trzymaj aparat w orientacji przedstawionej na rysunku 2.

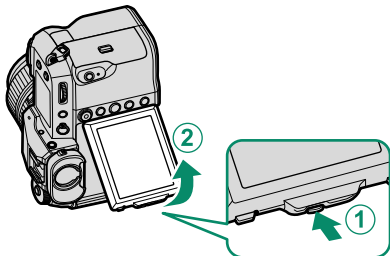

Rysunek 1

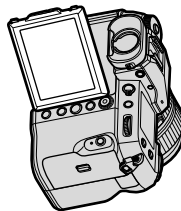

Rysunek 2

Muszla oczna

Aby zdjąć muszlę oczną, trzymaj przyciski po obu jej stronach i wysuń ją do góry.

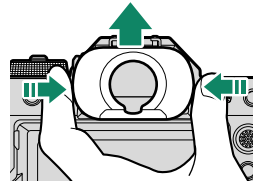

Regulacja ostrości wizjera

Jeśli wskaźniki wyświetlone w wizjerze są rozmyte, przyłóż oko do wizjera i kręć pokrętle korekcji dioptrażu, aż obraz na ekranie wizjera będzie ostry.

Aby ustawić ostrość w wizjerze:

- ① Podnieś pokrętło korekcji dioptrażu.
- ② Obracaj pokrętłem, aby ustawić ostrość w wizjerze.
- ③ Przesław pokrętło w wyjściowe położenie i zablokuj je w prawidłowym położeniu.

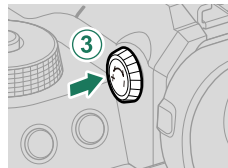
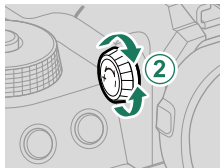
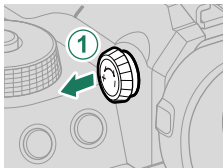

! Podnieś pokrętło przed użyciem. Nieprzestrzeganie tego środka ostrożności może spowodować błędne działanie produktu.

1 Tryb stab. obrazu ²	90	28	Blokada sterowania ⁴	100
2 Tryb lampy błyskowej (TTL)		29	Wirtualny horyzont.....	21
3 Korekcja błysku lampy		30	Ostrość ramki.....	64, 74
4 Tryb formatu 35 mm.....	90	31	Histogram.....	21
5 Kompresja filmu.....	91	32	Zasilanie.....	42
6 Wskaźnik samowyzwalacza.....	89	33	Moc baterii	
7 Tryb zdjęć seryjnych		34	Czułość.....	70
8 Typ migawki.....	89	35	Kompensacja ekspozycji.....	73
9 Wskaźnik AF+MF ²	88	36	Przesłona.....	53, 55
10 Bluetooth WŁ./WYŁ.....	102	37	Czas otwarcia migawki.....	51, 55
11 Bilans bieli.....	86	38	Blokada TTL.....	90
12 Blokada automatycznego balansu bieli.....	100	39	Blokada AE.....	75, 100
13 Symulacja filmu.....	86	40	Pomiar ekspozycji.....	72
14 Nagrywanie F-Log/HLG/RAW.....	91	41	Tryb fotografowania.....	50
15 Zakres dynamiczny.....	86	42	Tryb ostrości ²	61
16 Priorytet zakresu dynamicznego.....	86	43	Wskaźnik ostrości ²	
17 Stan przesyłania obrazu.....	102, 106	44	Wskaźnik ręcznej regulacji ostrości ²	61, 67
18 Data i godzina.....	44, 47, 97	45	Blokada AF.....	75, 100
19 Tryb filmu ³	80, 91	46	Wskaźnik odległości ²	68
20 Dostępny czas nagrywania/ czas nagrywania, który upłynął ³	81	47	Poziom nagrywania ^{2,3}	94
21 Opcje gniazd kart.....	39, 101	48	Kod czasowy.....	95
22 Liczba dostępnych ramek ¹		49	Wskaźnik ekspozycji.....	55, 73
23 Rozmiar zdjęcia.....	86	50	Stan pobierania informacji o lokalizacji.....	102, 106
24 Format pliku.....	91	51	Podgląd głębi ostrości.....	68
25 Jakość zdjęcia.....	86	52	H.265(HEVC)/H.264.....	91
26 Tryb ekranu dotykowego.....	27, 88	53	Podgląd ostrości.....	69, 88
27 Ostrzeżenie o temperaturze				

1 Wyświetla „9999”, jeśli jest miejsce na ponad 9999 klatek.

2 Nie jest wyświetlane, gdy **WŁ.** jest wybrane dla **☑ KONFIG. EKRANU > TRYB DUŻ. WSKAŹNIKÓW (EVF)**.

3 Wyświetlane tylko podczas nagrywania filmu.

4 Wyświetlane, gdy elementy sterujące zostały zablokowane przez naciśnięcie i przytrzymanie przycisku **MENU/OK**. Blokadę sterowania można zakończyć naciskając ponownie i przytrzymując przycisk **MENU/OK**.

Monitor LCD

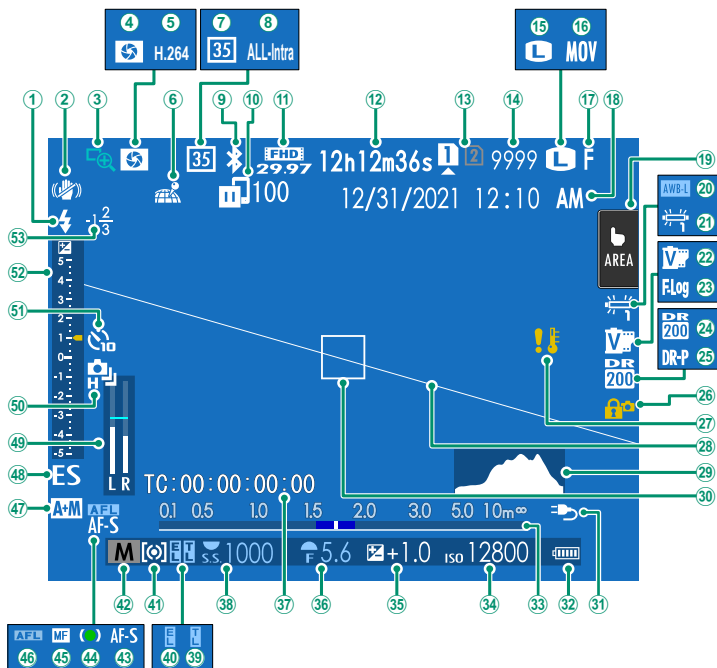

1 Tryb lampy błyskowej (TTL)	27 Ostrzeżenie o temperaturze
2 Tryb stab. obrazu ² 90	28 Wirtualny horyzont..... 21
3 Podgląd ostrości..... 69, 88	29 Histogram 21
4 Podgląd głębi ostrości 68	30 Ostrość ramki..... 64, 74
5 H.265(HEVC)/H.264 91	31 Zasilanie 42
6 Stan pobierania informacji o lokalizacji..... 102, 106	32 Moc baterii
7 Tryb formatu 35 mm 90	33 Wskaźnik odległości ² 68
8 Kompresja filmu..... 91	34 Czulość..... 70
9 Bluetooth WŁ./WYŁ 102	35 Kompensacja ekspozycji 73
10 Stan przesyłania obrazu..... 102, 106	36 Przesłona..... 53, 55
11 Tryb filmu ³ 80, 91	37 Kod czasowy 95
12 Dostępny czas nagrywania/ czas nagrywania, który upływał ³ 81	38 Czas otwarcia migawki 51, 55
13 Opcje gniazd kart 39, 101	39 Blokada TTL..... 90
14 Liczba dostępnych ramek ¹	40 Blokada AE..... 75, 100
15 Rozmiar zdjęcia..... 86	41 Pomiar ekspozycji..... 72
16 Format pliku..... 91	42 Tryb fotografowania..... 50
17 Jakość zdjęcia 86	43 Tryb ostrości ² 61
18 Data i godzina..... 44, 47, 97	44 Wskaźnik ostrości ²
19 Tryb ekranu dotykowego ⁴ 27, 88	45 Wskaźnik ręcznej regulacji ostrości ² 61, 67
20 Blokada automatycznego balansu bieli 100	46 Blokada AF..... 75, 100
21 Balans bieli 86	47 Wskaźnik AF+MF ² 88
22 Symulacja filmu 86	48 Typ migawki..... 89
23 Nagrywanie F-Log/HLG/RAW..... 91	49 Poziom nagrywania ^{2,3} 94
24 Zakres dynamiczny 86	50 Tryb zdjęć seryjnych
25 Priorytet zakresu dynamicznego 86	51 Wskaźnik samowyzwalacza..... 89
26 Blokada sterowania ⁵ 100	52 Wskaźnik ekspozycji..... 55, 73
	53 Korekcja błysku lampy

1 Wyświetla „9999”, jeśli jest miejsce na ponad 9999 klatek.

2 Nie jest wyświetlane, gdy **WŁ.** jest wybrane dla **KONFIG. EKRAŃU > TRYB DUŻ. WSKAŹNIKÓW (LCD)**.

3 Wyświetlane tylko podczas nagrywania filmu.





4 Dostęp do funkcji aparatu można również uzyskać poprzez sterowanie dotykowe.

5 Wyświetlane, gdy elementy sterujące zostały zablokowane przez naciśnięcie i przytrzymanie przycisku **MENU/OK**. Blokadę sterowania można zakończyć naciskając ponownie i przytrzymując przycisk **MENU/OK**.

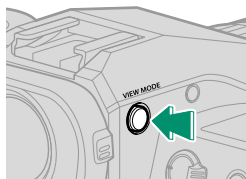
Wybór trybu wyświetlania

Naciśnij przycisk **VIEW MODE**, aby przełączać po kolei następujące tryby wyświetlania.



Opcja	Opis
 CZ. WIZ.	Przyłożenie oka do wizjera włącza wizjer i wyłącza monitor LCD. Oddalenie oka od wizjera wyłącza go i włącza monitor LCD.
 TYLKO EVF	Wizjer wł., LCD wył.
TYLKO LCD	Ekran LCD wł., wizjer wył.
 TYLKO EVF + 	Przyłożenie oka do wizjera włącza wizjer. Oddalenie oka od wizjera wyłącza go. Monitor LCD pozostaje wyłączony.
 CZUJNIK OKA + WYŚW. OBRAZU LCD	Przyłożenie oka do wizjera podczas fotografowania powoduje włączenie wizjera, ale to monitor LCD służy do wyświetlania zdjęć po oddaleniu oka od wizjera po zakończeniu fotografowania.

Czujnik wizjera

- Czujnik wizjera może reagować na obiekty inne niż oko oraz na światło padające bezpośrednio na czujnik.
- Czujnik zbliżenia oka jest wyłączony, kiedy monitor LCD jest pochylony.

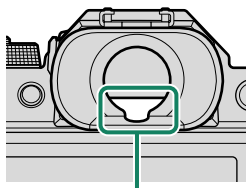

Czujnik wizjera

Regulacja jasności wyświetlacza

Jasność oraz nasycenie wizjera i monitora LCD można ustawić przy pomocy pozycji w menu **KONFIG. EKRANU**. Wybierz **JASNOŚĆ EVF** lub **KOLOR EVF**, aby wyregulować jasność lub nasycenie wizjera, albo wybierz **JASNOŚĆ LCD** lub **KOLOR LCD**, aby to samo wykonać dla monitora LCD.

Obrót wyświetlacza

Gdy wybrano **WŁ.** dla **KONFIG. EKRANU > AUTO OBRÓT OBRAZU**, wskaźniki w wizjerze i monitorze LCD będą się automatycznie obracać zgodnie z orientacją aparatu.

Przycisk DISP/BACK (WYŚW./WSTECZ)

Przycisk **DISP/BACK** służy do sterowania wyświetlaniem wskaźników widzianych w wizjerze i na monitorze LCD.

 Wskaźniki dla EVF i LCD muszą zostać wybrane oddzielnie. Aby wybrać ekran wizjera elektronicznego (EVF), przystaw oko do wizjera, używając jednocześnie przycisku **DISP/BACK**.

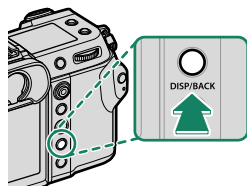

Wizjer

Pełny ekran



Pełny ekran (bez wskaźników)

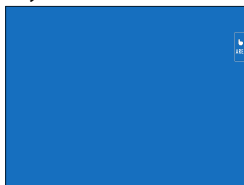

*Podwójny wyświetlacz
(tylko tryb ręcznej regulacji ostrości)*

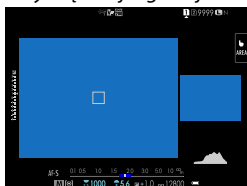

Standardowe wskaźniki



Standardowy (bez wskaźników)



Monitor LCD

Standardowe wskaźniki

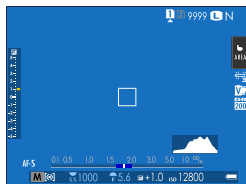

Bez wskaźników

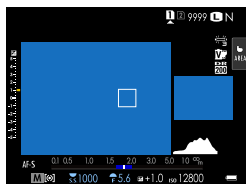

Podwójny wyświetlacz
(tylko tryb ręcznej regulacji ostrości)



Wyświetlanie informacji

Wyświetlacz podwójny

Wyświetlacz podwójny składa się z okna dużego zdjęcia i mniejszego zbliżenia obszaru ostrości.

Ustawienia osobiste widoku standardowego

Aby wybrać pozycje wyświetlane na ekranie standardowych wskaźników:

- 1 Wyświetl standardowe wskaźniki.**
Użyj przycisku **DISP/BACK**, aby wyświetlić wskaźniki standardowe.
- 2 Wybierz USTAW. SPECJ. WYŚ.**
Wybierz **KONFIG. EKRANU > USTAW. SPECJ. WYŚ** w menu ustawień.
- 3 Wybierz pozycje.**
Wyróżnij pozycje i naciśnij **MENU/OK**, aby je wybrać lub cofnąć wybór.

Pozycja	Wartość domyślna		Pozycja	Wartość domyślna	
	STILL	MOVIE		STILL	MOVIE
WSPOM. KADR.	<input type="checkbox"/>	<input type="checkbox"/>	TRYB CIĄGŁY	<input checked="" type="checkbox"/>	–
POZIOM ELEKTRONICZNY	<input type="checkbox"/>	<input type="checkbox"/>	TRYB PODW. STAB. OBRAZU	<input checked="" type="checkbox"/>	<input checked="" type="checkbox"/>
OSTROŚĆ RAMKI	<input checked="" type="checkbox"/>	<input checked="" type="checkbox"/>	TRYB EKRANU DOTYKOWEGO	<input checked="" type="checkbox"/>	<input checked="" type="checkbox"/>
WSKAŹNIK ODLEGŁ. AF	<input type="checkbox"/>	<input type="checkbox"/>	BALANS BIELI	<input checked="" type="checkbox"/>	<input checked="" type="checkbox"/>
WSKAŹNIK ODLEGŁ. MF	<input checked="" type="checkbox"/>	<input checked="" type="checkbox"/>	SYMULACJA FILMU	<input checked="" type="checkbox"/>	<input checked="" type="checkbox"/>
HISTOGRAM	<input type="checkbox"/>	<input type="checkbox"/>	ZAKRES DYNAMICZNY	<input checked="" type="checkbox"/>	<input checked="" type="checkbox"/>
ALERT PODŚ. WID. NA ŻYWO	<input type="checkbox"/>	<input type="checkbox"/>	TRYB ZWIĘKSZANIA	<input checked="" type="checkbox"/>	<input checked="" type="checkbox"/>
TRYB FOTOGRAFOWANIA	<input checked="" type="checkbox"/>	<input checked="" type="checkbox"/>	POZOSTAŁE KLATKI	<input checked="" type="checkbox"/>	–
APERTURA/CZAS NAŚW./ISO	<input checked="" type="checkbox"/>	<input checked="" type="checkbox"/>	ROZM. OBRAZU/JAKOŚĆ	<input checked="" type="checkbox"/>	–
INFORMACJE O TLE	<input checked="" type="checkbox"/>	<input checked="" type="checkbox"/>	TRYB FILMU I CZAS NAGRYWANIA	–	<input checked="" type="checkbox"/>
Komp. Naświetlenia (Cyfra)	<input type="checkbox"/>	<input type="checkbox"/>	TRYB FORMATU 35 mm	<input checked="" type="checkbox"/>	–
Komp. Naświetlenia (Skala)	<input checked="" type="checkbox"/>	<input checked="" type="checkbox"/>	ŻĄDANIE TRANSFERU OBRAZU	<input checked="" type="checkbox"/>	<input checked="" type="checkbox"/>
TRYB OSTROŚCI	<input checked="" type="checkbox"/>	<input checked="" type="checkbox"/>	POZIOM MIKROFONU	–	<input checked="" type="checkbox"/>
FOTOMETRIA	<input checked="" type="checkbox"/>	<input checked="" type="checkbox"/>	KOMUNIKAT WSKAZ.	<input checked="" type="checkbox"/>	<input checked="" type="checkbox"/>
TYP MIGAWKI	<input checked="" type="checkbox"/>	–	MOC BATERII	<input checked="" type="checkbox"/>	<input checked="" type="checkbox"/>
LAMPKA BŁYSKOWA	<input checked="" type="checkbox"/>	–	OBRYŚ RAMKI	<input type="checkbox"/>	<input type="checkbox"/>

- 4 Naciśnij DISP/BACK, aby zapisać zmiany.**
- 5 Naciśnij DISP/BACK w razie potrzeby, aby wyjść z menu i powrócić do ekranu fotografowania.**

Wirtualny horyzont

Wybranie **POZIOM ELEKTRONICZNY** powoduje wyświetlenie wirtualnego horyzontu. Aparat jest ustawiony równo, gdy dwie linie nachodzą na siebie. Należy zauważyć, że jeśli obiektyw aparatu jest skierowany w górę lub w dół, wirtualny horyzont może nie być wyświetlany. Aby uzyskać widok trójwymiarowy (przedstawiony), naciśnij przycisk funkcyjny, do którego przypisana jest funkcja **POZIOM ELEKTRONICZNY**.

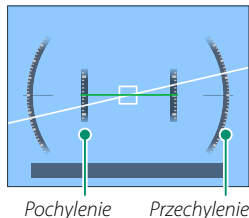

Obrys ramki

Włącz **OBRYŚ RAMKI**, aby obramowanie zdjęcia było bardziej czytelne na ciemnych tłach.

Histogramy

Histogramy pokazują rozkład tonalny zdjęcia. Jasność jest przedstawiona na osi poziomej, a liczba pikseli na osi pionowej.

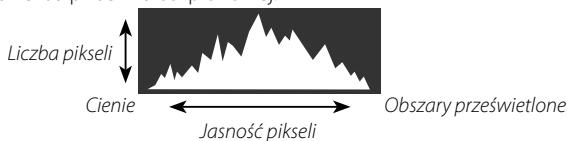

- **Optymalna ekspozycja:** Piksele rozkładają się w formie równomiernej krzywej w całym zakresie jasności.
- **Prześwietlenie:** Piksele są zgrupowane po prawej stronie wykresu.
- **Niedoświetlenie:** Piksele są zgrupowane po lewej stronie wykresu.

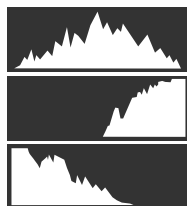

Aby wyświetlić oddzielne histogramy RGB oraz nałożony na widok przez obiektyw wskaźnik pokazujący obszary kadru, które będą prześwietlone przy aktualnych ustawieniach, naciśnij przycisk funkcyjny, do którego przypisana jest funkcja **HISTOGRAM**.

- 1 Prześwietlone obszary migają
- 2 Histogramy RGB

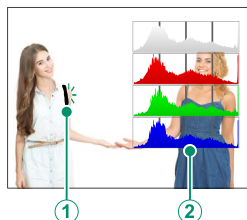

Pomocniczy monitor LCD

Na pomocniczym monitorze LCD można wyświetlić między innymi czas otwarcia migawki, przysłonę i czułość ISO.

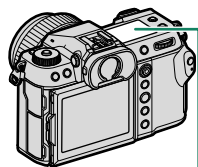

Pomocniczy monitor LCD

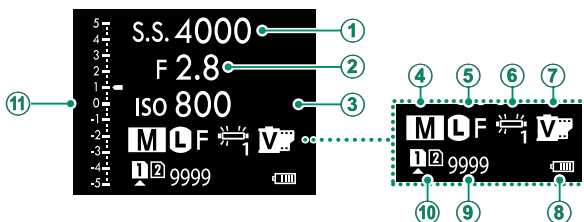

Wartość domyślna

① CZAS MIGAWKI	⑦ SYMULACJA FILMU
② PRZYSŁONA	⑧ POZIOM BATERII
③ ISO	⑨ P. RAMKI
④ TRYB FOTOGRAFOWANIA	⑩ OPCJE GNIAZDA
⑤ ROZM. OBRAZU/JAKOŚĆ	⑪ Skala
⑥ BALANS BIELI	

Wyświetlone ustawienia można wybrać za pomocą **KONFIG. EKRANU > USTAWIENIA POD MONITORA.**

Przełączanie między wskaźnikami na pomocniczym monitorze LCD

Wskaźniki wyświetlane na pomocniczym monitorze LCD zmieniają się po każdym naciśnięciu przycisku trybu pomocniczego monitora LCD.

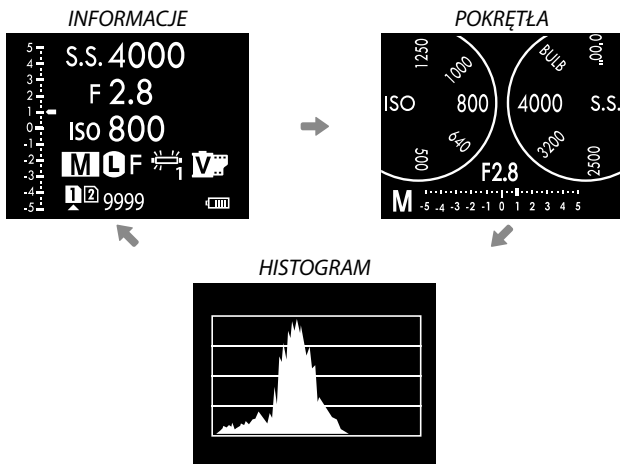
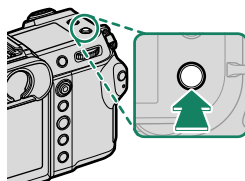

Przycisk podświetlenia monitora pomocniczego

Aby włączyć podświetlenie pomocniczego monitora LCD, gdy ekran pomocniczego monitora LCD jest zbyt ciemny i nieczytelny, naciśnij przycisk podświetlenia monitora pomocniczego. Naciśnij przycisk ponownie, aby wyłączyć podświetlenie.

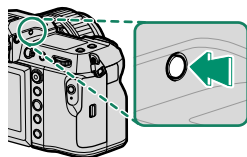

Kolor tła

Kolor tła (czarny lub biały) dla pomocniczego monitora LCD można wybrać za pomocą opcji **KONFIG. EKRANU > KOLOR TŁA MONITORA PODRZ.** w menu **[M]** (konfiguruj). Zwróć uwagę, że tło jest wyświetlane w kolorze białym, kiedykolwiek podświetlenie pomocniczego monitora LCD zostanie włączone.





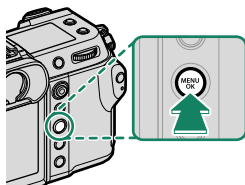



Używanie menu

Aby wyświetlić menu, naciśnij przycisk **MENU/OK**.



Menu

Aparat wyświetla różne menu podczas fotografowania, filmowania i odtwarzania.

Fotografowanie	 <p>Przełącznik trybu STILL/ MOVIE przesunięty w poło- żenie STILL</p>	  <p>USTAWIENIA JAKOŚCI OBRAZU 1 / 3</p> <ul style="list-style-type: none">ROZMIAR ZDJĘCIAJAKOŚĆ ZDJĘCIAZAPIS RAWSYMULACJA FILMUBARWY PROSTEEFEKT ZIARNISTOŚCIEFEKT KOLORU CHROM.COLOR CHROME FX NIEBIESKI <p>WYJŚCIE</p>
	 <p>Przełącznik trybu STILL/ MOVIE przesunięty w poło- żenie MOVIE</p>	  <p>USTAWIENIA FILMU 1 / 3</p> <ul style="list-style-type: none">TRYB FILMUFORMAT PLIKUKOMPRESJA FILMUSTALY WSP. KADR. FILMUNAGRYWANIE F-Log/HLG/RAWODTWARZANIE FILMÓW 4KWYJŚCIOWY FILM FULL HDWYJŚCIE HDMI WYŚW. INFO. <p>WYJŚCIE</p>
Odtwarzanie	 <p>Podczas odtwarzania</p>	  <p>MENU ODTWARZANIA 1 / 3</p> <ul style="list-style-type: none">PRZEŁĄCZ GNIAZDOKONWERSJA RAWKASUJJD. KAS. (RAW M.1/JPG M.2)KADROWANIEZMIEN ROZMIARCHRONOBROT ZDJĘCIA <p>WYJŚCIE</p>

Wybór karty menu

Aby poruszać się po menu:

- 1 Naciśnij **MENU/OK**, aby wyświetlić menu.

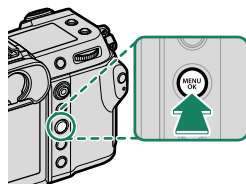

- 2 Naciśnij drążek ostrości (dźwignię ostrości) w lewo, aby wyróżnić kartę dla bieżącego menu.



Karta

- 3 Naciśnij drążek ostrości w górę lub w dół, aby wyróżnić kartę zawierającą żadaną opcję.
- 4 Naciśnij drążek ostrości w prawo, aby umieścić kursor w menu.



Używaj przedniego pokręta sterowania do wybierania zakładki menu lub przełączania stron menu, a tylnego pokręta sterowania używaj do wyróżniania elementów menu.

Tryb ekranu dotykowego

Monitor LCD pełni również funkcję ekranu dotykowego.

Elementy sterowania dotykowego fotografowania

Aby włączyć sterowanie dotykowe, wybierz **WŁ.** dla **Ustawienia Przycisków/Pokrętle > Ustaw. Ekranu Dotykowego > Ustaw. Ekranu Dotykow..**



EVF

Monitora LCD można używać do wybierania obszaru ostrości podczas kadrowania zdjęć w wizjerze elektronicznym (EVF). Użyj **Ustawienia Przycisków/Pokrętle > Ustaw. Ekranu Dotykowego > Ust. Obszaru Ekr. Dot. EVF**, aby wybrać obszar monitora używany do sterowania dotykowego.

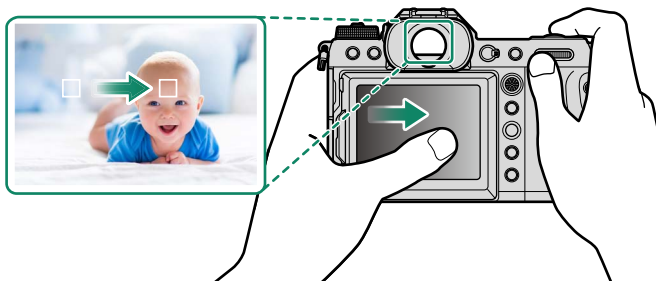





Jeśli **WYBÓR TWARZY**  jest włączony, gdy **WYKRYWANIE TWARZY WŁĄCZONE** jest wybrane dla **Ustawienia AF/MF > Ust. Wykryw. Twarzy/Oczu**, twarz wykorzystywaną do ustawiania ostrości można wybrać z pomocą sterowania dotykowego.

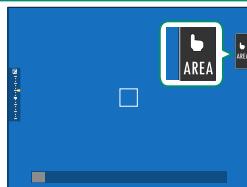



Monitor LCD

Wykonywane działanie może zostać wybrane przez dotknięcie wskaźnika trybu ekranu dotykowego na wyświetlaczu. Sterowanie dotykowe może być wykorzystane do następujących operacji:



Tryb	Opis
 AF ↓ ↑  AF OFF	<ul style="list-style-type: none">W trybie ostrości S (AF-S) aparat ustawia ostrość po stuknięciu w fotografowany obiekt na ekranie. Ostrość pozostaje zablokowana na bieżącą odległość do czasu stuknięcia w ikonę AF OFF.W trybie ostrości C (AF-C) aparat rozpoczyna ustawianie ostrości po stuknięciu w fotografowany obiekt na ekranie. Aparat będzie regulował ostrość w sposób ciągły w reakcji na zmiany w odległości od fotografowanego obiektu do momentu stuknięcia w ikonę AF OFF.W trybie ręcznego ustawiania ostrości (MF) możesz stuknąć w ekran, aby ustawić ostrość na wybrany obiekt za pomocą autofokusa.
 STREFA	Stuknij, aby wybrać punkt dla ostrości lub zoomu. Ramka ostrości zostanie przestawiona na wybrany punkt.
 WYŁ.	Sterowanie dotykowe wyłączone.

 Podczas korzystania z przybliżania obszaru ostrości używane jest inne sterowanie dotykowe.

-  Aby wyłączyć sterowanie dotykowe i ukryć wskaźnik trybu ekranu dotykowego, wybierz **WYŁ.** dla  **USTAWIENIA PRZYCISKÓW/POKRĘTŁA** > **USTAW. EKRANU DOTYKOWEGO** >  **USTAW. EKRANU DOTYKOW..**
- Ustawienia sterowania dotykowego można regulować za pomocą  **USTAWIENIA AF/MF** >  **TRYB EKRANU DOTYKOWEGO.**

ST. ZOPT. DLA FILMU

Wybranie **WŁ.** dla **USTAWIENIA FILMU** > **ST. ZOPT. DLA FILMU**  lub stuknięcie w przycisk trybu zoptymalizowanego dla filmowania na ekranie fotografowania powoduje optymalizację ustawień pokręteł sterowania i elementów sterowania dotykowego dla potrzeb filmowania. Tej funkcji można używać do zapobiegania nagrywaniu dźwięków aparatu na filmie.

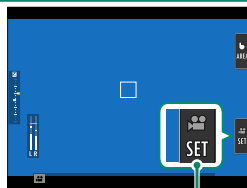

Przycisk trybu zoptymalizowanego dla filmowania

- CZAS MIGAWKI
- PRZYSŁONA
- KOMPENSACJA NAŚWIETL.
- CZUŁOŚĆ ISO
- REG. POZ. MIKROFONU WEWN./
REG. POZ. MIKROFONU ZEWN.
- FILTR WIATRU
- GŁOŚNOŚĆ SŁUCHAWEK
-  SYMULACJA FILMU
-  BALANS BIELI
-  TRYB STAB. OBRAZU
-  ZW. TRYBU STAB. OBRAZU



- Włączenie sterowania zoptymalizowanego dla filmowania wyłącza pierścień przysłony.
- Kiedy sterowanie zoptymalizowane dla filmowania jest włączone, przycisku trybu zoptymalizowanego dla filmowania można używać do zmiany ustawień filmowania lub wyłączenia sterowania zoptymalizowanego dla filmowania.

Funkcja dotykowa

Funkcje mogą zostać przypisane do następujących szybkich ruchów palcami, tak jak w przypadku przycisków funkcyjnych:

- Szybki ruch w górę: **T-Fn1**
- Szybki ruch w lewo: **T-Fn2**
- Szybki ruch w prawo: **T-Fn3**
- Szybki ruch w dół: **T-Fn4**

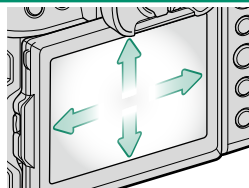

- W niektórych przypadkach gesty szybkiego przesuwania palcem po ekranie powodują wyświetlenie menu. Stuknij w żądaną opcję, aby ją wybrać.



- Funkcyjne gesty dotykowe są domyślnie wyłączone. Aby włączyć funkcyjne gesty dotykowe, wybierz **WŁ.** dla **USTAWIENIA PRZYCISKÓW/ POKRĘTŁA > USTAW. EKRANU DOTYKOWEGO > T-Fn1 FUNKCJA DOTYKOWA.**

Sterowanie dotykowe odtwarzania

Jeśli wybrano **WŁ.** dla **USTAWIENIA PRZYCISKÓW/POKRĘTŁA > USTAW. EKRANU DOTYKOWEGO > USTAW. EKRANU DOTYKOW.**, sterowanie dotykowe może zostać użyte dla następujących operacji odtwarzania:

- **Przeciągnięcie:** Przeciągnij palcem po wyświetlaczu, aby obejrzeć inne zdjęcia.



- **Przybliżenie:** Umieść dwa palce na ekranie i rozsuń je, aby powiększyć.



- **Uszczypnięcie:** Umieść dwa palce na ekranie i zsuń je, aby oddalić.



Zdjęcia mogą być oddalane, aż cały obraz jest widoczny, ale nie bardziej.

- **Dwukrotne stuknięcie:** Stuknij w wyświetlacz dwa razy, aby powiększyć punkt ostrości.



- **Przewijanie:** Zobacz inne obszary obrazu podczas odtwarzania z zoomem.



Pierwsze kroki

2

Mocowanie paska

Przymocuj pasek.

Przymocuj pasek do dwóch zaczepów paska zgodnie z ilustracją poniżej.

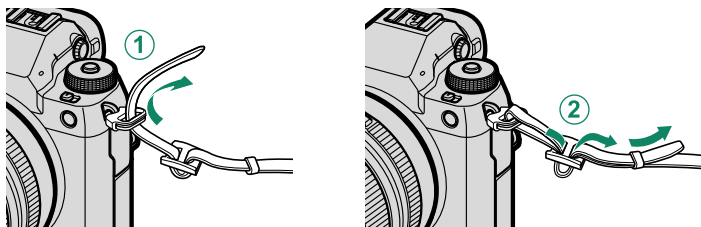

Aby uniknąć upuszczenia aparatu, sprawdź, czy pasek jest prawidłowo zamocowany.

Mocowanie obiektywu

Aparatu można używać z obiektywami dla mocowania FUJIFILM G.

Zdejmij pokrywkę bagnetu korpusu z aparatu i tylną pokrywkę z obiektywu. Umieść obiektyw w mocowaniu, utrzymując oznaczenia na obiektywie i na aparacie dopasowane do siebie (1), a następnie przekręcaj obiektyw, aż zatrzaśnie się w poprawnym położeniu (2).

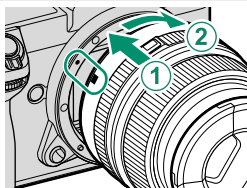

- ! Podczas mocowania obiektywów dopilnuj, aby kurz lub inne ciała obce nie przedostały się do wnętrza aparatu.
- Uważaj, aby nie dotykać wewnętrznych części aparatu.
- Obracaj obiektywem, aż zatrzaśnie się w poprawnym położeniu.
- Podczas podłączania obiektywu nie naciskaj przycisku zwalniania obiektywu.

Odlączenie obiektywu

Aby odłączyć obiektyw, wyłącz aparat, a następnie naciśnij przycisk zwalniania obiektywu (1) i przekręć obiektyw zgodnie z ilustracją (2).

- ! Aby zapobiec zbieraniu się kurzu na obiektywie lub wewnątrz aparatu, zakładaj pokrywki obiektywu oraz pokrywkę bagnetu korpusu, kiedy obiektyw nie jest podłączony do aparatu.

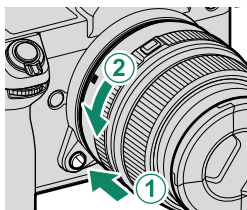

Obiektyw oraz pozostałe akcesoria opcjonalne

Aparatu można używać z obiektywami i akcesoriami przeznaczonymi dla mocowania FUJIFILM G.

- ! Przestrzegaj następujących środków ostrożności podczas podłączania lub odłączania (wymiany) obiektywów.
- Dopilnuj, aby na obiektywie nie znajdował się kurz ani inne ciała obce.
- Nie wymieniaj obiektywów w miejscach bezpośrednio nasłonecznionych lub oświetlonych innym jasnym źródłem światła. Światło zogniskowane we wnętrzu aparatu może spowodować jego nieprawidłowe działanie.
- Przed wymianą obiektywów załóż pokrywki obiektywu.
- Aby uzyskać informacje na temat korzystania z obiektywu, skorzystaj z instrukcji dołączonej do obiektywu.

Wkładanie akumulatora

Włóż akumulator do aparatu zgodnie z poniższym opisem.

- 1 Otwórz pokrywę komory akumulatora.**
Przesuń zatrzask pokrywy komory akumulatora zgodnie z ilustracją i otwórz pokrywę komory akumulatora.

- ⚠ Nie otwieraj pokrywy komory akumulatora, kiedy aparat jest włączony. Nieprzestrzeżenie tego środka ostrożności może spowodować uszkodzenie plików zdjęć lub karty pamięci.
- Nie należy stosować zbyt dużej siły do otwierania i zamykania pokrywy komory akumulatora.

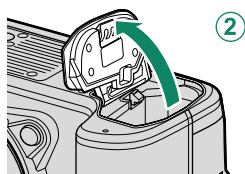
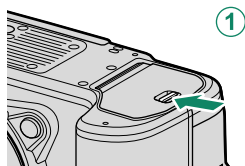

- 2 Włóż akumulator zgodnie z ilustracją.**

- ⚠ Włóż akumulator w pozycji przedstawionej na ilustracji. **Nie używaj siły ani nie próbuj wkładać akumulatora do góry nogami lub tyłem do przodu.**
- Sprawdź, czy akumulator został poprawnie zablokowany zatrzaskiem.

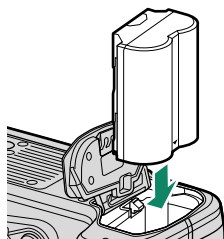

3 Zamknij pokrywę komory akumulatora. Zamknij i zatrzaśnij pokrywę.

- ⚠ Jeśli pokrywa nie zamknie się, sprawdź, czy akumulator jest ustawiony w prawidłowym kierunku. Nie używaj siły, aby zamknąć pokrywę.

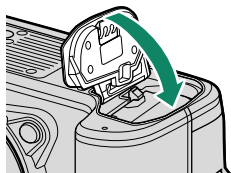

Wymowanie akumulatora

Przed wyjęciem akumulatora, należy *wyłączyć aparat* i otworzyć pokrywę komory akumulatora.

Aby wyjąć akumulator, naciśnij zatrzaśnięty akumulator w bok, a następnie wysuń akumulator z aparatu zgodnie z ilustracją.

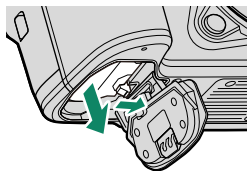

- ⚠ Podczas pracy w wysokich temperaturach akumulator może robić się gorący. Zachowaj ostrożność, wyjmując akumulator.

Wkładanie karty pamięci

Zdjęcia są przechowywane na karcie pamięci (oddzielnie w sprzedaży).



Aparatu można używać z dwiema kartami, jedną w każdym z dwóch gniazd.

- 1 Otwórz pokrywę gniazda karty pamięci.**
Odblokuj i otwórz pokrywę.

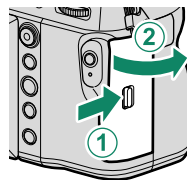

Nie wyłączaj aparatu i nie wyjmuj karty pamięci podczas formatowania karty pamięci, ani podczas zapisywania albo usuwania danych z karty. Nieprzestrzeganie tego środka ostrożności może spowodować uszkodzenie karty.

- 2 Włóż kartę pamięci.**

Trzymając kartę pamięci w pozycji pokazanej na ilustracji, wsuwaj ją do gniazda, aż zatrzaśnie się w poprawnym położeniu wewnątrz gniazda. Zamknij i zatrzaśnij pokrywę gniazda karty pamięci.

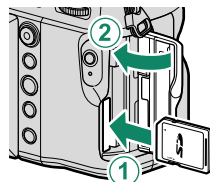

Dopilnuj, aby karta była ułożona poprawnie; nie wkładaj karty pod kątem ani na siłę.

Wymowanie kart pamięci

Przed wyjęciem kart pamięci, należy *wyłączyć aparat* i otworzyć pokrywę gniazd kart pamięci.

Naciśnij i zwolnij kartę, aby ją częściowo wysunąć (aby zapobiec wypadnięciu karty pamięci z gniazda, należy nacisnąć środek karty i zwolnić ją powoli, nie zdejmując palca z karty). Kartę można potem wyjąć ręką.

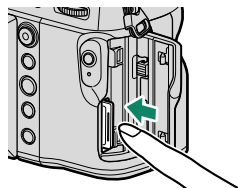
**Korzystanie z dwóch kart**

Aparat można używać z dwoma kartami, jedną w każdym z dwóch gniazd. Przy ustawieniach domyślnych zdjęcia są zapisywane na karcie w drugim gnieździe, tylko jeśli karta w pierwszym gnieździe jest pełna. Można to zmienić przy pomocy **KONF. ZAP. DANYCH > USTAW. GNIAZDA KART.** Kartę używaną do zapisywania filmów można wybrać przy pomocy **KONF. ZAP. DANYCH > USTAW. GNIAZDA KART.**

Opcja	Opis	Ekran
SEKWENCYJNY (ustawienie domyślne)	Karta w drugim gnieździe jest używana wyłącznie wtedy, gdy karta w pierwszym gnieździe jest pełna. Jeśli wybrano drugie gniazdo dla KONF. ZAP. DANYCH > WYB. MIEJSCE (SEKW.) , zapisywanie rozpocznie się na karcie w drugim gnieździe i przełączy się na pierwsze gniazdo, gdy karta w drugim gnieździe będzie pełna.	
KOPIA ZAPASOWA	Każde zdjęcie jest zapisywane dwukrotnie, raz na każdej karcie.	
RAW / JPEG	Jak dla SEKWENCYJNY , z wyjątkiem tego, że kopia każdego zdjęcia w formacie RAW zrobionego przy pomocy ustawień SUPER FINE+RAW, FINE+RAW lub NORMAL+RAW wybranych dla USTAWIENIA JAKOŚCI OBRAZU > JAKOŚĆ ZDJĘCIA zostanie zapisana na karcie w pierwszym gnieździe, a kopia w formacie JPEG na karcie w drugim gnieździe.	

Ładowanie akumulatora

Ze względów bezpieczeństwa, w momencie dostawy akumulator nie jest naładowany. Aparat nie będzie działać, jeśli akumulator nie zostanie naładowany. Koniecznie naładuj akumulator przed użyciem. Przed rozpoczęciem ładowania akumulatora wyłącz aparat.

- ! Akumulator NP-W235 jest dołączony do aparatu.
- Ładowanie trwa około 180 minut.

1 Podłącz adapter wtyczki do zasilacza sieciowego.

Podłącz adapter wtyczki tak jak pokazano, upewniając się, że jest włożony do końca i kliknie na zaciskach zasilacza sieciowego.

- ! Dołączony do zestawu adapter wtyczki jest przeznaczony wyłącznie do użytku z zasilaczem sieciowym AC-5VJ. Nie używaj adaptera wtyczki z innymi urządzeniami.
- Kształt adaptera wtyczki różni się w zależności od kraju sprzedaży.

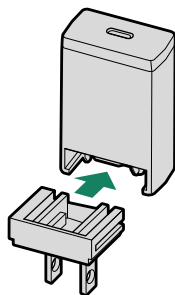

2 Naładuj akumulator.

Podłącz aparat do zasilacza sieciowego, używając dołączonego kabla USB. Następnie podłącz zasilacz do pokojowego gniazdka zasilania.

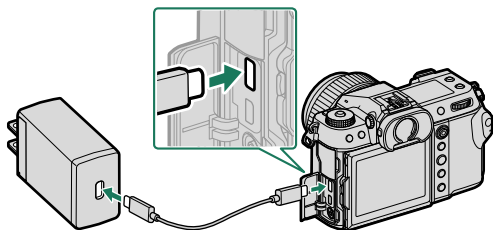

- ! Podłącz kabel do złącza USB (typu C) aparatu.
- Upewnij się, że złącza są całkowicie włożone.

Stan ładowania

Kontrolka informuje o stanie ładowania akumulatora w następujący sposób:

Kontrolka	Stan akumulatora
Wł.	Ładowanie akumulatora
Wył.	Ładowanie zakończone
Miga	Błąd ładowania

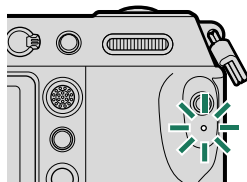

- ❗ • Dołączony zasilacz sieciowy obsługuje gniazda sieciowe dostarczające napięcie od 100 do 240 V (adapter wtyczki może być wymagany podczas użytkowania za granicą).
- Nie używaj ładowarki ani kabla USB w połączeniu z innymi urządzeniami, ponieważ może to spowodować ich nieprawidłowe działanie.
- Nie należy przyklejać nalepek ani innych przedmiotów do akumulatora. Nieprzestrzeganie tego zalecenia może uniemożliwić wyjęcie akumulatora z aparatu.
- Nie zwieraj styków akumulatora. Akumulator może się przegrzać.
- Przeczytaj ostrzeżenia w rozdziale „Akumulator i zasilanie”.
- Używaj tylko oryginalnych akumulatorów Fujifilm przeznaczonych do użytku w tym aparacie. Nieprzestrzeganie tego środka ostrożności może spowodować błędne działanie produktu.
- Nie usuwaj oznaczeń z akumulatora ani nie próbuj oddzielać ani odklejać zewnętrznej obudowy.
- Kiedy akumulator nie jest używany, poziom jego naładowania zmniejsza się stopniowo. Naładuj akumulator dzień lub dwa przed użyciem.
- Jeśli akumulator nie utrzymuje napięcia, oznacza to, że akumulator osiągnął koniec okresu użytkowania i należy go wymienić.
- Odłączaj zasilacz sieciowy od gniazdka zasilania, gdy nie jest w użytku.
- Jeśli akumulator będzie pozostawiony przez długi okres bez ładowania, może dojść do spadku jego jakości lub skrócenia czasu utrzymywania ładunku. Ładuj akumulator regularnie.
- Oczyszczaj styki akumulatora czystą i suchą ściereczką. Nieprzestrzeganie tego środka ostrożności może uniemożliwić naładowanie akumulatora.
- Zwróć uwagę, że czas ładowania wydłuża się w niskiej lub wysokiej temperaturze.

Ładowanie za pośrednictwem komputera

Aparat można ładować przez USB. Ładowanie przez USB jest dostępne w połączeniu z komputerami wyposażonymi w system operacyjny zatwierdzony przez producenta i złącze USB.

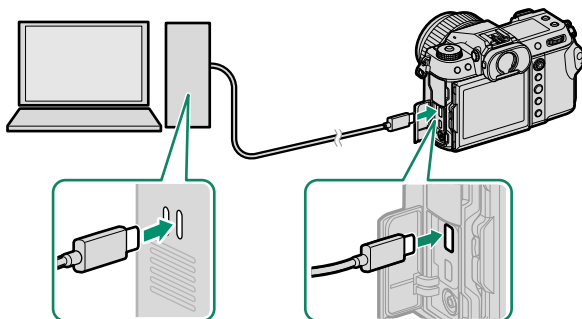

Podczas ładowania pozostaw komputer włączony.

- ! Akumulator nie będzie się ładować, gdy aparat jest włączony.
- Podłącz dostarczony kabel USB.
- Podłączaj aparat bezpośrednio do komputera. Nie używaj koncentratora USB ani klawiatury.
- Ładowanie zostanie zatrzymane, jeśli komputer przejdzie w tryb uśpienia. Aby wznowić ładowanie, aktywuj komputer, po czym odłącz i ponownie podłącz kabel USB.
- Ładowanie może nie być obsługiwane w zależności od modelu komputera, ustawień komputera oraz bieżącego stanu komputera.
- Ładowanie akumulatora trwa około 600 minut, przy parametrach ładowania 5 V/500 mA.

- 🔌 • Jeśli aparat jest włączony podczas ładowania, ładowanie zakończy się i do zasilania aparatu będzie wykorzystywane połączenie USB. Poziom naładowania akumulatora zacznie stopniowo spadać.
- Aparat wyświetla ikonę „zasilania”, gdy jest zasilany przez USB.

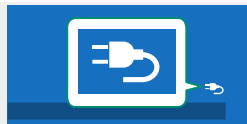



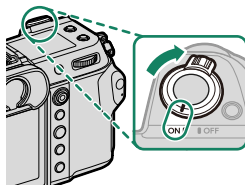

Włączanie i wyłączanie aparatu

Aby włączyć i wyłączyć aparat, użyj przełącznika **ON/OFF**.

Przesuń przełącznik w położenie **ON**, aby włączyć aparat, lub w położenie **OFF**, aby wyłączyć aparat.



 Odciski palców i inne zabrudzenia na obiektywie lub wizjerze mogą mieć negatywny wpływ na jakość zdjęć i widoczność przez wizjer. Obiektyw i wizjer należy utrzymywać w czystości.

-  • Naciśnięcie przycisku  podczas robienia zdjęć rozpoczyna odtwarzanie.
- Naciśnij spust migawki do połowy, aby powrócić do trybu fotografowania.
 - Aparat wyłączy się automatycznie, jeśli nie są wykonywane żadne działania przez okres czasu wybrany dla  **ZARZĄDZ. ZASILAN.** >
- WYŁĄCZENIE PO:** Aby ponownie aktywować aparat po jego automatycznym wyłączeniu, naciśnij do połowy spust migawki lub przekręć przełącznik **ON/OFF** w położenie **OFF**, a następnie ponownie w położenie **ON**.

Podstawowe ustawienia

Po włączeniu aparatu po raz pierwszy, można wybrać język i ustawić zegar aparatu. Przy ustawieniach domyślnych można również sparować aparat ze smartfonem lub tabletem, aby później zsynchronizować zegary lub pobrać zdjęcia. Postępuj zgodnie z opisem poniżej, gdy uruchamiasz aparat po raz pierwszy.

 Jeśli chcesz sparować kamerę ze smartfonem lub tabletem, zainstaluj i uruchom najnowszą wersję aplikacji FUJIFILM Camera Remote na urządzeniu mobilnym przed przejściem dalej. Aby uzyskać więcej informacji, odwiedź stronę:
http://app.fujifilm-dsc.com/en/camera_remote/

1 Włącz aparat.

Zostanie wyświetlone okno dialogowe wyboru języka.

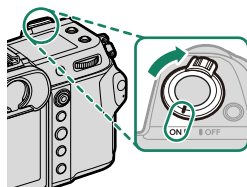

2 Wybierz język.

Wyróżnij język i naciśnij **MENU/OK**.

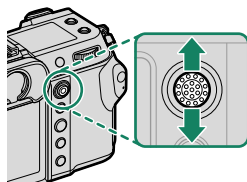

3 Sparuj aparat ze smartfonem lub tabletem.

Naciśnij **MENU/OK**, aby sparować aparat ze smartfonem lub tabletem, na którym uruchomiona jest aplikacja FUJIFILM Camera Remote.

 Aby pominąć parowanie, naciśnij **DISP/BACK**.



4 Sprawdź godzinę.

Gdy parowanie zostanie zakończone, pojawi się monit wymagający ustawienia zegara aparatu na czas przekazywany przez smartfon lub tablet. Sprawdź, czy godzina jest prawidłowa.

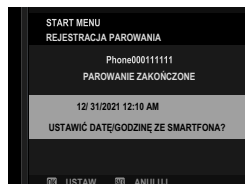

Aby ustawić zegar ręcznie, naciśnij **DISP/BACK** (📖 47).

5 Zsynchronizuj ustawienia aparatu z ustawieniami skonfigurowanymi na smartfonie lub tablecie.

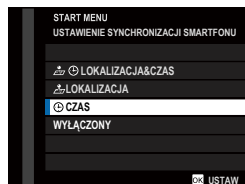

Wybraną opcję można zmienić w dowolnej chwili za pomocą **USTAWIENIA POŁĄCZENIA > USTAWIENIA Bluetooth**.

6 Ustaw zegar.

Naciśnij **MENU/OK**, aby ustawić zegar aparatu na godzinę przekazywaną przez smartfon lub tablet i przejść do trybu fotografowania.

7 Wybierz **USTAWIENIA UŻYTKOWNIKA > FORMATOWANIE** w zakładce **(KONFIGURUJ)**.

Karty pamięci należy sformatować przed ich pierwszym użyciem. Należy również pamiętać o ponownym sformatowaniu wszystkich kart pamięci po ich użyciu w komputerze lub urządzeniu innym od tego aparatu.

8 Wyróżnij gniazdo zawierające kartę, którą chcesz sformatować i naciśnij **MENU/OK**.

9 Zostanie wyświetlone okno dialogowe potwierdzenia. Aby sformatować kartę pamięci, wyróżnij **TAK** i naciśnij **MENU/OK**.

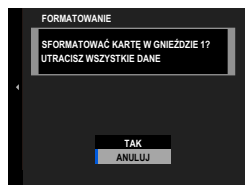

Aby zakończyć bez formatowania karty pamięci, wybierz **ANULUJ** lub naciśnij **DISP/BACK**.



- ❗ • Z karty pamięci zostaną usunięte wszystkie dane, w tym również chronione zdjęcia. Pamiętaj, aby skopiować ważne pliki do komputera lub na inne urządzenie magazynujące.
- Nie otwieraj pokrywy komory akumulatora podczas formatowania.
- 📄 • Menu formatowania można również wyświetlić, naciskając środek tylnego pokręta sterowania, jednocześnie naciskając i przytrzymując przycisk .
- Jeśli akumulator zostanie wyjęty na długi czas, zegar aparatu zostanie wyzerowany, a po włączeniu aparatu zostanie wyświetlone okno dialogowe wyboru języka.

Pomijanie bieżącego kroku

Jeżeli pominiesz krok, wyświetli się okno dialogowe potwierdzenia; wybierz **NIE**, aby przy następnym uruchomieniu aparatu uniknąć powtarzania wszelkich pominiętych kroków.

Wybór innego języka

Aby zmienić język:

- 1 Opcje języka wyświetlacza.**
Wybierz  **USTAWIENIA UŻYTKOWNIKA** >  **言語/LANG.**
- 2 Wybierz język.**
Wyróżnij żadaną opcję i naciśnij **MENU/OK**.

Zmiana czasu i daty

Aby ustawić zegar aparatu:

- 1 Opcje wyświetlania DATA/CZAS.**
Wybierz  **USTAWIENIA UŻYTKOWNIKA** > **DATA/CZAS.**
- 2 Ustaw zegar.**
Naciskaj drążek ostrości (dźwignię ostrości) w lewo lub w prawo, aby wyróżnić rok, miesiąc, dzień, godzinę lub minuty, a następnie naciskaj do góry lub w dół, aby zmienić wartość. Naciśnij **MENU/OK**, aby ustawić zegar.

Robienie i wyświetlanie zdjęć

3

Tryby P, S, A i M

Tryby P, S, A i M dają różnorodny stopień kontroli na czas otwarcia migawki i przysłony.

Tryb P: Automatyka programowa

Pozwól, aby aparat ustawił czas otwarcia migawki i wartość przysłony w celu zapewnienia optymalnej ekspozycji. Inne wartości, które powodują taką samą ekspozycję można wybrać poprzez zmianę programu.

- 1 Przesuń przełącznik trybu **STILL/MOVIE** w położenie **STILL**.

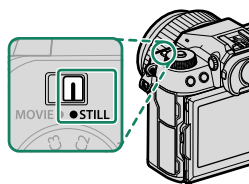

- 2 Obróć pokrętkę trybu w położenie P.

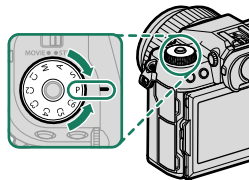

Na wyświetlaczu pojawi się P.

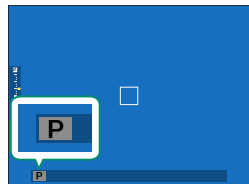

- ! Jeśli fotografowany obiekt znajduje się poza zakresem pomiaru aparatu, zamiast wartości przysłony i czasu otwarcia migawki na ekranie wyświetli się „---”.
- Obróć pokrętkę trybu wyłącznie po uprzednim naciśnięciu przycisku zwalniania blokady pokrętki w celu jego odblokowania.

Tryb S: Automatyka z preselekcją czasu otwarcia migawki

Wybierz czas otwarcia migawki i niech aparat dostosuje przysłonę w celu uzyskania optymalnej ekspozycji.

- 1 Przesuń przełącznik trybu **STILL/MOVIE** w położenie **STILL**.

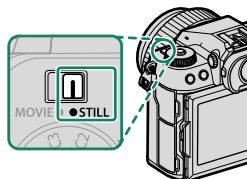

- 2 Obróć pokrętkę trybu w położenie S.

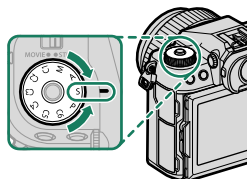

Na wyświetlaczu pojawi się S.

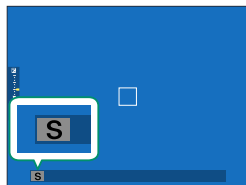

- 3 Obracaj tylnym pokrętkiem sterowania, aby wybrać czas otwarcia migawki.

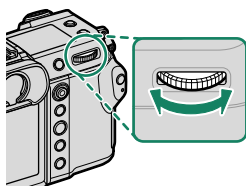



- Jeśli nie można uzyskać prawidłowej ekspozycji z wybranym czasem otwarcia migawki, wartość przysłony będzie wyświetlana na czerwono.
- Jeśli fotografowany obiekt znajduje się poza zakresem pomiaru aparatu, zamiast wartości przysłony na ekranie wyświetli się „--”.
- Obróć pokrętko trybu wyłącznie po uprzednim naciśnięciu przycisku zwalniania blokady pokrętkła w celu jego odblokowania.



- Czas otwarcia migawki można regulować, gdy spust migawki jest wciśnięty do połowy.
- Przy czasach otwarcia migawki dłuższych niż 1 sekunda, podczas rejestracji ekspozycji wyświetlany jest ekran odliczania.
- Aby ograniczyć „szumy” (cętki) towarzyszące długim czasom ekspozycji, wybierz **WL.** dla **USTAWIENIA JAKOŚCI OBRAZU > DŁUGA EKSPOZ. RZ.** Zwróć uwagę, że może to zwiększyć czas wymagany do zapisania zdjęcia po jego zrobieniu.
- Jeśli aparat zostanie poruszony podczas długiej ekspozycji, dojdzie do utraty ostrości. Zalecamy korzystanie ze statywu.

Tryb A: Automatyka z preselekcją przysłony

Wybierz wartość przysłony i niech aparat dostosuje migawkę w celu uzyskania optymalnej ekspozycji.

- 1 Przesuń przełącznik trybu **STILL/MOVIE** w położenie **STILL**.

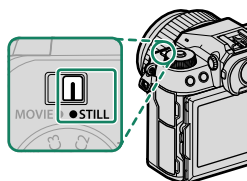

- 2 Obróć pokrętkę trybu w położenie **A**.

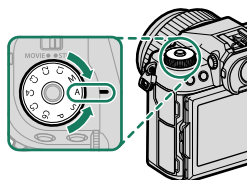

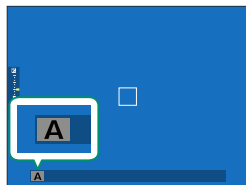

Na wyświetlaczu pojawi się **A**.



- 3 Obracaj pierścieniem przysłony obiektywu, aby wybrać przysłonę.

- Jeśli obiektyw jest wyposażony w pierścień przysłony z pozycją „C”, przedniego pokrętła sterowania można używać do regulacji przysłony, gdy pierścień przysłony jest obrócony do położenia **C**.
- Funkcje pełnione przez przednie pokrętło sterowania można zmienić za pomocą **USTAWIENIA PRZYCISKÓW/POKRĘTŁA > USTAW. POKRĘTŁA STER.**

- 3
-  Jeśli nie można uzyskać prawidłowej ekspozycji z wybraną wartością przysłony, czas otwarcia migawki będzie wyświetlany na czerwono.
 - Jeśli fotografowany obiekt znajduje się poza zakresem pomiaru aparatu, na wskaźniku czasu otwarcia migawki wyświetli się „--”.
 - Obróć pokrętło trybu wyłącznie po uprzednim naciśnięciu przycisku zwalniania blokady pokrętła w celu jego odblokowania.
-  Przysłonę można regulować nawet wtedy, gdy spust migawki jest wciśnięty do połowy.

Tryb M: Ręczny dobór ekspozycji

W trybie manualnym użytkownik reguluje zarówno czas otwarcia migawki, jak i wartość przysłony. Zdjęcia mogą zostać specjalnie prześwietlone (rozjaśnione) lub niedoświetlone (przyciemnione), pozwalając na dawanie wyrazu indywidualnej twórczej ekspresji na różne sposoby. Stopień niedoświetlenia lub prześwietlenia zdjęcia przy bieżących ustawieniach jest pokazany przez wskaźnik ekspozycji; reguluj czas otwarcia migawki i przysłonę, aż uzyskana zostanie żądana ekspozycja.

- 1 Przesuń przełącznik trybu **STILL/MOVIE** w położenie **STILL**.

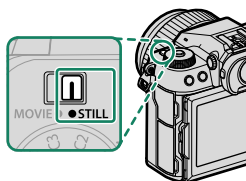

- 2 Obróć pokrętkę trybu w położenie **M**.

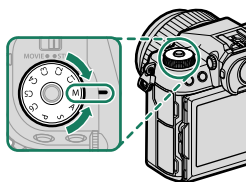

Na wyświetlaczu pojawi się **M**.

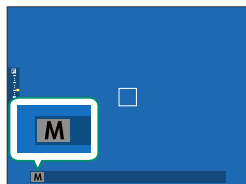

- 3 Obracaj tylnym pokrętle sterowania, aby wybrać czas otwarcia migawki, i pierścieniem przysłony obiektywu, aby wybrać przysłonę.

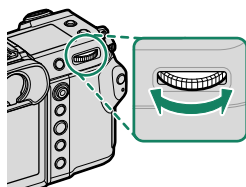

- W widoku ręcznego doboru parametrów ekspozycji dostępny jest wskaźnik ekspozycji, który informuje, o ile zdjęcie będzie niedoświetlone lub prześwietlone przy bieżących ustawieniach.
- Jeśli obiektyw jest wyposażony w pierścień przysłony z pozycją „C”, przedniego pokręta sterowania można używać do regulacji przysłony, gdy pierścień przysłony jest obrócony do położenia C.
- Funkcje pełnione przez przednie pokręta sterowania można zmienić za pomocą **USTAWIENIA PRZYCISKÓW/POKRĘTŁA > USTAW. POKRĘTŁA STER..**

- !** Obróć pokręta trybu wyłącznie po uprzednim naciśnięciu przycisku zwalniania blokady pokręta w celu jego odblokowania.

BULB

Wybierz czas otwarcia migawki **BULB** (bardzo długi czas ekspozycji) w celu zapewnienia długiej ekspozycji, w której ręcznie otwierasz i zamykasz migawkę. W celu uniknięcia poruszenia aparatem podczas ekspozycji zaleca się stosowanie statywu.

1 Ustaw czas otwarcia migawki na **BULB**.

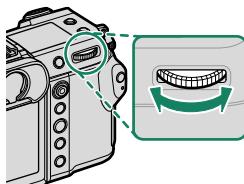

2 Naciśnij spust migawki do końca.

- Migawka pozostaje otwarta przez maksymalnie 60 minut, tak długo jak spust migawki jest wciśnięty.
- Wyświetlacz pokazuje czas, jaki upłynął od rozpoczęcia ekspozycji.
- Zwolnienie spustu migawki powoduje zamknięcie migawki i zakończenie ekspozycji. Rozpocznie się przetwarzanie, a aparat wyświetli pozostały czas przetwarzania.



- Wybranie przysłony **A** powoduje ustawienie czasu otwarcia migawki na stałe na 30 s.
- Aby ograniczyć „szumy” (cętki) towarzyszące długim czasom ekspozycji, wybierz **WŁ.** dla **USTAWIENIA JAKOŚCI OBRAZU > DŁUGA EKSPOZ. RZ.** Zwróć uwagę, że może to zwiększyć czas wymagany do zapisania zdjęcia po jego zrobieniu.

Korzystanie z pilota zdalnego wyzwalania

Pilota zdalnego wyzwalania można używać do uzyskiwania zdjęć z długim czasem ekspozycji. W przypadku korzystania z opcjonalnego pilota zdalnego wyzwalania RR-100 lub elektronicznego wyzwalacza od innych dostawców, podłącz go do złącza pilota zdalnego sterowania aparatu.

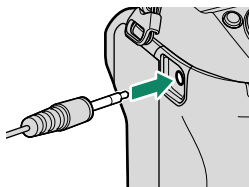

- 4 Podświetl element, który chcesz zapisać w banku ustawień niestandardowych i naciśnij **MENU/OK**. Dostosuj ustawienia dla wybranego elementu.

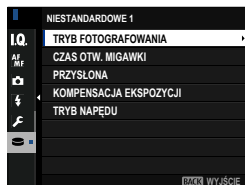

- 5 Naciśnij **MENU/OK**, aby zapisać zmiany w wybranej pozycji i powrócić do listy pozycji menu. Dostosuj dodatkowe pozycje w zależności od potrzeb.

- 6 Naciśnięcie **DISP/BACK** na liście pozycji menu powoduje wyświetlenie okna dialogowego potwierdzenia. Podświetl **TAK** i naciśnij **MENU/OK**, aby zapisać ustawienia w wybranym banku.



Autofokus

Rób zdjęcia za pomocą autofokusa.

- 1 Obróć wybierak trybu ostrości na S lub C (📖 61).

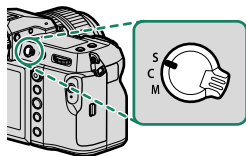

- 2 Wybierz tryb AF (📖 62).
- 3 Wybierz położenie i rozmiar ostrości ramki (📖 64).

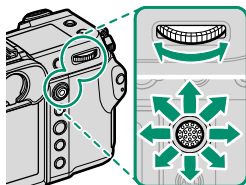

- 4 Rób zdjęcia.

Tryb ostrości

Użyj wybieraka trybu ustawiania ostrości, aby wybrać sposób ustawiania ostrości przez aparat.

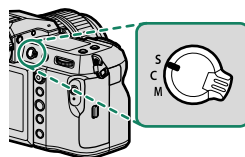

Można wybierać spośród następujących opcji:

Tryb	Opis
S (AF-S)	Punktowy AF: Ostrość jest blokowana po naciśnięciu spustu migawki do połowy. Wybierz to ustawienie do fotografowania nieruchomych obiektów.
C (AF-C)	Śledzenie AF: Ostrość jest stale regulowana, aby uwzględnić zmiany w odległości od fotografowanego obiektu, kiedy spust migawki jest wciśnięty do połowy. Używaj do fotografowania obiektów znajdujących się w ruchu.
M (ręczny)	Ręczny: Ostrość jest ustawiana ręcznie przy użyciu pierścienia regulacji ostrości. Ten tryb należy wybierać w celu ręcznego dobierania ostrości oraz w sytuacjach, w których aparat nie może automatycznie ustawić ostrości (🗨️ 67).



- Niezależnie od wybranej opcji, ręczne ustawianie ostrości zostanie użyte, gdy obiektyw jest w trybie ręcznej regulacji ostrości.
- Jeśli wybrano **WŁ.** dla **📷 USTAWIENIA AF/MF > PRE-AF**, ostrość będzie ustawiona w trybach **S** i **C**, nawet gdy spust migawki nie jest wciśnięty.







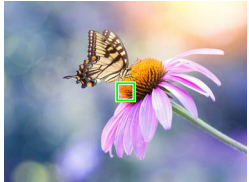

Opcje autofokusa (Tryb AF)

Sposób ustawiania ostrości można dostosować do różnych obiektów, zmieniając kombinację ustawień wybranych dla trybu ustawiania ostrości i trybu autofokusa.

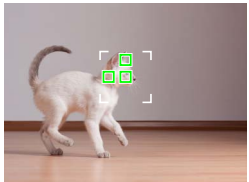
- 1 Naciśnij **MENU/OK** i przejdź do menu fotografowania.
- 2 Wybierz  **USTAWIENIA AF/MF > TRYB AF.**
- 3 Wybierz tryb AF.

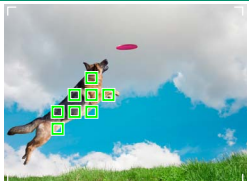
Jak kamera ustawia ostrość zależy od trybu ostrości.

Tryb ostrości S (AF-S)

Opcja	Opis	Przykładowy obraz
 POJEDYNCZY PUNKT	Aparat ustawia ostrość na obiekt w wybranym punkcie ostrości. Używaj do ustawiania ostrości na wybranym obiekcie.	
 STREFA	Aparat ustawia ostrość na obiekt w wybranej strefie ostrości. Strefy ostrości obejmują wiele punktów ostrości, umożliwiając łatwiejsze ustawianie ostrości na obiekty będące w ruchu.	
 SZEROK.	Aparat automatycznie ustawia ostrość na obiekt o wysokim kontraście. Ekran pokazuje obszar ostrości.	
 WSZYSTKO	Obróć tylne pokrętkę sterującą na ekranie wyboru punktu ostrości (64, 65), aby przełączać pomiędzy trybami AF w następującej kolejności:  POJEDYNCZY PUNKT ,  STREFA , i  SZEROK.	

Tryb ostrości C (AF-C)

Opcja	Opis	Przykładowy obraz
 POJEDYNCZY PUNKT	Ostrość śledzi przedmiot w wybranym punkcie ostrości. Użyj dla przedmiotów poruszających się do lub od aparatu.	
 STREFA	Ostrość podąża za obiektem w wybranej strefie ostrości. Stosuj do obiektów, które poruszają się w dość przewidywalny sposób.	
 ŚLEDZENIE	Ostrość śledzi obiekty poruszające się w dużym obszarze kadru.	
 WSZYSTKO	Obróć tylne pokrętło sterujące na ekranie wyboru punktu ostrości (📖 64, 65), aby przełączać pomiędzy trybami AF w następującej kolejności:  POJEDYNCZY PUNKT ,  STREFA , i  ŚLEDZENIE .	

Wybór punktu ostrości

Wybierz punkt ostrości dla autofokusa.

Wyświetlanie ekranu punktu ostrości

- 1 Naciśnij **MENU/OK** i przejdź do menu fotografowania.
- 2 Wybierz **USTAWIENIA AF/MF** > **OBSZAR OSTROŚCI**, aby zobaczyć ekran punktu ostrości.
- 3 Użyj dźwigni ostrości i tylnego pokrętła sterowania, aby wybrać obszar ostrości.

Punkt ostrości można również wybrać przy pomocy sterowania dotykowego (27).

Wybór punktu ostrości

Użyj dźwigni ostrości, aby wybrać punkt ostrości i tylnego pokrętła sterowania, aby wybrać rozmiar ostrości ramki. Procedura różni się w zależności od opcji wybranej dla trybu AF.

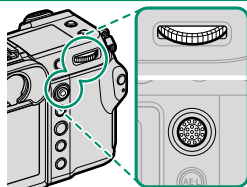







Tryb AF	Dźwignia ostrości		Tylnie pokrętło sterowania	
	 Pochylenie	 Naciśnij	 Obróć	 Naciśnij
	Wybierz punkt ostrości	Wybierz środkowy punkt ostrości	Wybierz spośród 6 rozmiarów zdjęć	Przywróć oryginalny rozmiar
			Wybierz spośród 3 rozmiarów zdjęć	
			—	

Ręczny wybór punktu ostrości nie jest dostępny, gdy wybrano **SZEROK./ŚLEDZENIE** w trybie ostrości **S**.

Ekran punktu ostrości

Ekran punktu ostrości różni się w zależności od opcji wybranej dla trybu AF.

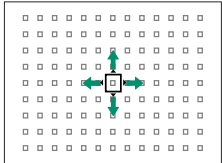
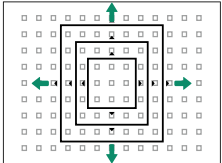
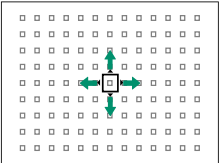
 Ramki ostrości są oznaczone małymi kwadratami (□), a strefy ostrości dużymi kwadratami.

Tryb AF		
 POJEDYNCZY PUNKT	 STREFA	 SZEROK./ŚLEDZENIE
		
Liczbę dostępnych punktów można wybrać przy pomocy  USTAWIENIA AF/MF > LICZBA PUNKTÓW OSTROŚCI.	Wybierz spośród stref przy pomocy punktów ostrości 7 × 7, 5 × 5 lub 3 × 3.	Ustaw ramkę ostrości na obiekt, który chcesz śledzić za pomocą ciągłego AF.

Autofokus

Chociaż aparat został wyposażony w doskonały precyzyjny układ automatycznej regulacji ostrości, ustawienie ostrości na obiektach wymienionych poniżej może być niemożliwe.

- Bardzo błyszczące obiekty, takie jak lustra lub karoserie samochodów.
- Obiekty fotografowane przez okno lub inny materiał odbijający światło.
- Ciemne obiekty i obiekty raczej pochłaniające niż odbijające światło, takie jak włosy lub futro.
- Obiekty bez stałej formy, takie jak dym lub płomień.
- Obiekty w nieznanym stopniu kontrastujące z tłem.
- Obiekty ustawione przed lub za mocno kontrastującym przedmiotem, który również znajduje się w ramce ostrości (na przykład obiekt fotografowany na tle mocno kontrastujących elementów).

Kontrola ostrości

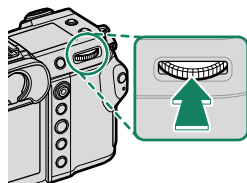

Aby przybliżyć bieżący obszar ostrości w celu dokładnego ustawienia ostrości, naciśnij środek tylnego pokrętkła sterowania. Użyj dźwigni ostrości, aby wybrać inny obszar ostrości. Naciśnij ponownie środek tylnego pokrętkła sterowania, aby anulować zbliżenie.



Normalny wyświetlacz



Przybliżenie obszaru ostrości

- W trybie ostrości **S**, zoom można regulować, obracając tylnym pokrętkłem sterowania.
- Dźwigni ostrości można używać do wybierania obszaru ostrości, gdy zoom jest włączony.
- W trybie ostrości **S**, wybierz  **POJEDYNCZY PUNKT** dla **TRYB AF**.
- Zoom ostrości nie jest dostępny w trybie ostrości **C**, lub gdy  **USTAWIENIA AF/MF > PRE-AF** jest włączone.
- Użyj  **USTAWIENIA PRZYCISKÓW/POKRĘTKŁA > UST. FUNKCJI (Fn)**, aby zmienić funkcję środka tylnego pokrętkła sterowania. Możesz również przypisać jego domyślną funkcję do innych elementów sterujących (📖 100).

Ręczne ustawianie ostrości

Ustaw ostrość ręcznie.

- 1 Przekręć wybierak trybu ustawiania ostrości na M.

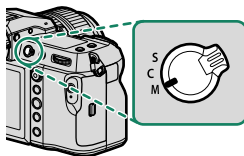

MF pojawi się na wyświetlaczu.

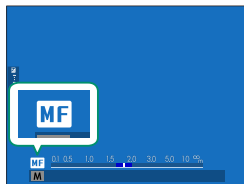

- 2 Ostrość jest ustawiana ręcznie przy użyciu pierścienia regulacji ostrości. Obracaj pierścień w lewo, aby zmniejszać odległość, na jaką ustawiana jest ostrość, lub w prawo, aby ją zwiększać.

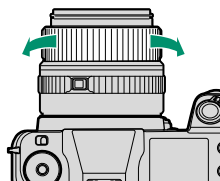

- 3 Rób zdjęcia.

- Użyj **Ustawienia przycisków/pokręteł > Krąg ostrości**, aby zmienić kierunek obrotu pierścienia ostrości.
- Niezależnie od wybranej opcji, ręczne ustawianie ostrości zostanie użyte, gdy obiektyw jest w trybie ręcznej regulacji ostrości.

Kontrola ostrości

Dostępne są różne opcje, aby sprawdzić ostrość w ręcznym trybie ostrości.

Wskaźnik ręcznego ustawiania ostrości

Biała linia wskazuje odległość do fotografowanego obiektu w obszarze ostrości (w metrach lub stopach, w zależności od opcji wybranej dla **KONFIG. EKRANU > JEDN. SKALI ODL.** w menu ustawień), a niebieski pasek przedstawia głębię ostrości, czyli, innymi słowy, odległość przed fotografowanym obiektem i za nim, która jest widoczna jako ostra.



Odległość zdjęciowa
(biała linia)



Głębina ostrości

- Jeśli zarówno **WSKAŹNIK ODLEGŁ. AF**, jak i **WSKAŹNIK ODLEGŁ. MF**, są wybrane na liście **KONFIG. EKRANU > USTAW. SPECJ. WYŚ**, wskaźnik ręcznej regulacji ostrości można również wyświetlić przy pomocy wskaźnika głębi ostrości w widoku standardowym. Użyj przycisku **DISP/BACK**, aby wyświetlić wskaźniki standardowe.
- Użyj opcji **AF/MF USTAWIENIA AF/MF > SKALA GŁĘBI OSTROŚCI**, aby wybrać, jak wyświetlana jest głębia pola. Wybierz **PODSTAWA FORMATU FILMU**, aby uzyskać pomoc w praktycznej ocenie głębi ostrości zdjęć, które będą oglądane w formie odbitek itp., lub wybierz **PODSTAWA PIKSELI**, aby uzyskać pomoc w ocenie głębi ostrości zdjęć, które będą wyświetlane w wysokiej rozdzielczości na ekranie komputera lub na innych elektronicznych ekranach.

Przybliżanie obszaru ostrości

Jeśli wybrano **WŁ.** dla **AF** **USTAWIENIA AF/MF > PODGLĄD OSTROŚCI**, aparat automatycznie przybliży obszar ostrości w wybranym obszarze ostrości, gdy pierścień ostrości jest obracany. Naciśnij ponownie środek tylnego pokrętła sterowania, aby wyłączyć zbliżenie.



- Użyj dźwigni ostrości, aby wybrać inny obszar ostrości.
- Jeśli **STANDARDOWE** lub **ZAZNACZ GŁĘBIĘ OSTROŚCI** jest wybrane dla **AF** **USTAWIENIA AF/MF > MF ASSIST**, zoom można regulować, obracając tylnym pokrętłem sterowania. Zoomu nie można regulować, gdy wybrane jest **CYFR. PODZIAŁ ZDJĘCIA** lub **CYFROWY MIKROPRYZM**.

Czułość

Wyreguluj czułość aparatu na światło.

Ustaw czułość za pomocą  **USTAWIENIA ZDJĘĆ > CZUŁOŚĆ ISO.**

Opcja	Opis
AUTO1 AUTO2 AUTO3	Czułość jest regulowana automatycznie w odpowiedzi na warunki robienia zdjęcia zgodnie z kombinacją standardowej i maksymalnej czułości i najdłuższego czasu otwarcia migawki wybranego dla  USTAWIENIA ZDJĘĆ > CZUŁOŚĆ ISO. Wybierz spośród AUTO1 , AUTO2 i AUTO3 (📖 71).
100–12800	Dostosuj czułość ręcznie. Wybrana wartość jest pokazana na wyświetlaczu.
L (50) H (25600/51200/102400)	Wybierz w szczególnych sytuacjach. Należy zauważyć, że cętkowanie może się pojawić na zdjęciu zrobionym w H , podczas gdy L zmniejsza zakres dynamiczny.



- Czułość nie jest resetowana po wyłączeniu aparatu.
- W razie potrzeby można użyć  **USTAWIENIA PRZYCISKÓW/ POKRĘTŁA > USTAW. POKRĘTŁA STER.** aby skonfigurować aparat w taki sposób, że czułość ISO można regulować za pomocą przedniego lub tylnego pokrętkła sterowania.

Regulacja czułości

Wyższe wartości służą do zmniejszania efektu rozmazania zdjęcia przy słabym oświetleniu, natomiast mniejsze wartości umożliwiają korzystanie z dłuższych czasów otwarcia migawki lub większych otworów przysłony w przypadku jasnego oświetlenia. Zwróć jednakże uwagę, że przy wysokich czułościach może występować cętkowanie.

AUTO

Wybierz podstawową czułość, maksymalną czułość oraz najkrótszy czas otwarcia migawki dla **AUTO1**, **AUTO2** i **AUTO3**.

Pozycja	Opcje	Wartość domyślna		
		AUTO1	AUTO2	AUTO3
DOMYŚLNA CZUŁOŚĆ	100–12800	100		
MAKS. CZUŁOŚĆ	200–12800	800	1600	3200
MIN. CZAS NAŚWIETL	$\frac{1}{500}$ – $\frac{1}{4}$ SEK, AUTO	AUTO		



Aparat automatycznie dobiera czułość pomiędzy wartością domyślną a maksymalną; czułość zostanie podniesiona powyżej wartości domyślnej, tylko jeśli czas otwarcia migawki wymagany do uzyskania optymalnej ekspozycji będzie dłuższy niż wartość wybrana dla **MIN. CZAS NAŚWIETL**.





- Jeśli wartość wybrana dla **DOMYŚLNA CZUŁOŚĆ** jest wyższa od wybranej dla **MAKS. CZUŁOŚĆ**, **DOMYŚLNA CZUŁOŚĆ** zostanie ustawiona na wartość wybraną dla **MAKS. CZUŁOŚĆ**.
- Aparat może wybrać czas otwarcia migawki dłuższy niż **MIN. CZAS NAŚWIETL**, jeśli zdjęcia byłyby nadal niedoświetlone przy wartości wybranej dla **MAKS. CZUŁOŚĆ**.
- Jeśli **AUTO** jest wybrane dla **MIN. CZAS NAŚWIETL**, aparat automatycznie wybierze najdłuższy czas otwarcia migawki, w przybliżeniu równy odwrotności ogniskowej obiektywu, wyrażony w sekundach (na przykład, jeśli obiektyw ma ogniskową 50 mm, aparat wybierze najdłuższy czas otwarcia migawki w zakresie $\frac{1}{50}$ s). Minimalny czas otwarcia migawki nie jest zależny od opcji wybranej dla stabilizacji obrazu.



Pomiar

Wybierz sposób pomiaru ekspozycji przez aparat.

 **USTAWIENIA ZDJĘĆ > FOTOMETRIA** oferuje następujące opcje pomiaru:

 Wybrana opcja będzie działać tylko wtedy, gdy  **USTAWIENIA AF/MF > UST. WYKRYW. TWARZY/OCZU** jest **WYŁ.**

Tryb	Opis
 MULTI	Aparat natychmiast wyznacza ekspozycję na podstawie analizy kompozycji, kolorów i rozkładu jasności. Zalecany w większości sytuacji.
 WAGA ŚRODKOWA	Aparat mierzy cały kadr, ale przypisuje największą wagę do obszaru w środku.
 PUNKTOWY	Aparat mierzy warunki oświetlenia w obszarze odpowiadającym 2% kadru. Zalecany w przypadku obiektów oświetlonych od tyłu oraz w innych sytuacjach, w których tło jest dużo jaśniejsze lub ciemniejsze od głównego obiektu.
 ŚREDNIOWAŻONY	Ekspozycja jest ustawiana na średnią dla całego kadru. Zapewnia to spójną ekspozycję wielu zdjęć wykonywanych w warunkach takiego samego oświetlenia, a szczególnie sprawdza się w przypadku pejzaży i portretów osób w czarnych lub białych ubraniach.

 Aby dokonać pomiaru obiektu w wybranym obszarze ostrości, wybierz **WŁ.** dla  **USTAWIENIA AF/MF > SPRZĘŻ. AN I OBSZ. OSTR.** (🗨️ 88).

Kompensacja ekspozycji



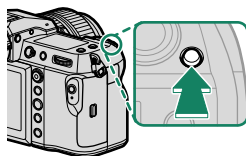

Dostosuj ekspozycję.

Przytrzymaj przycisk  i obracaj tylnym pokrętką sterowania, aż żądana wartość pojawi się w wizjerze lub na monitorze LCD.



 Wartość dostępnej kompensacji różni się w zależności od trybu fotografowania.

Przycisk

Jeśli **PRZYCISK WŁ./WYŁ.** jest wybrane dla ** USTAWIENIA PRZYCISKÓW/POKRĘTKA > PRZ. UST. KOMP. NAŚWIETL.**, kompensacja ekspozycji może zostać ustawiona poprzez pojedyncze naciśnięcie przycisku , obrócenie pokrętła sterowania, a następnie ponowne naciśnięcie przycisku . Kompensację ekspozycji można przypisać do innych elementów sterujących, używając opcji ** USTAWIENIA PRZYCISKÓW/POKRĘTKA > UST. FUNKCJI (Fn).**



Blokada ostrości/ekspozycji

Blokada ostrości i ekspozycji, gdy spust migawki jest wciśnięty do połowy.

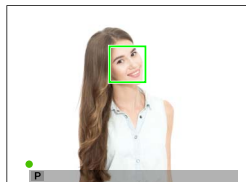
- 1 Ustaw fotografowany obiekt w ramce ostrości i naciśnij spust migawki do połowy, aby zablokować ostrość i ekspozycję. Ostrość i ekspozycja pozostają zablokowane tak długo, jak długo spust migawki pozostaje naciśnięty do połowy (blokada AF/AE).



- 2 Naciśnij spust migawki do końca.

 Blokada ostrości i ekspozycji przy użyciu spustu migawki jest możliwa tylko wtedy, gdy **ON** jest wybrane dla  **USTAWIENIA PRZYCISKÓW/POKRĘTŁA > MIGAWKA AF, MIGAWKA AE.**

Inne elementy sterujące

Ostrość i ekspozycję można również zablokować przy pomocy przycisków funkcyjnych. Przy ustawieniach domyślnych można użyć przycisku **AEL** w celu zablokowania ekspozycji bez blokowania ostrości. Jeśli przycisk **AFON** jest przypisany do **TYLKO BLOKOWANIE AF**, można go również użyć do zablokowania ostrości bez blokowania ekspozycji.

- Gdy wciśnięty jest przypisany do funkcji element sterujący, naciśnięcie spustu migawki do połowy nie wyłącza blokady.
- Jeśli **PRZEŁ. BL. AE/AF** jest wybrane dla **USTAWIENIA PRZYCISKÓW/POKRĘTŁA > TRYB BLOK. AE/AF** blokadę można zakończyć jedynie poprzez wciśnięcie elementu sterującego drugi raz.

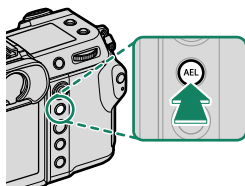

Przycisk **AEL**
(blokada ekspozycji)

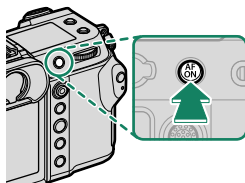

Przycisk **AFON**

Do przycisków funkcyjnych można przypisać inne funkcje za pomocą opcji **USTAWIENIA PRZYCISKÓW/POKRĘTŁA > UST. FUNKCJI (Fn)**. Blokadę ekspozycji i ostrości można również przypisać do innych przycisków funkcyjnych (🗨 100).



Przeglądanie zdjęć

Zdjęcia można wyświetlać w wizjerze lub na monitorze LCD.



Aby wyświetlić zdjęcie na pełnym ekranie, należy nacisnąć przycisk .



Następne zdjęcia można wyświetlić, naciskając drążek ostrości (dźwignię ostrości) w lewo lub w prawo lub obracając przednim pokrętkiem sterowania. Aby wyświetlać zdjęcia w kolejności ich zrobienia, naciśnij drążek ostrości lub obracaj pokrętko w prawo. Aby wyświetlać je w odwrotnej kolejności, obracaj pokrętko w lewo. Aby szybko przejść do wybranego zdjęcia, przytrzymaj drążek ostrości wciśnięty.

 Zdjęcia wykonane przy użyciu innych aparatów są oznaczone ikoną  („obrazek prezentu”), co oznacza, że mogą one nie być wyświetlane poprawnie i że powiększenie podczas odtwarzania może nie być dostępne.

Dwie karty pamięci

Jeśli włożono dwie karty pamięci, możesz nacisnąć i przytrzymać przycisk , aby wybrać kartę do odtwarzania. Możesz również wybrać kartę przy pomocy opcji  MENU ODTWARZANIA > PRZEŁĄCZ GNIAZDO.

Usuwanie zdjęć



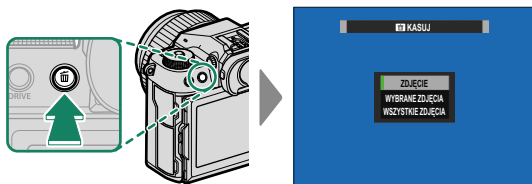

Użyj przycisku , aby usunąć zdjęcia.

 Usuniętych zdjęć nie można odzyskać. Przed przejściem dalej ochroń ważne zdjęcia lub skopiuj je do komputera lub na inne urządzenie magazynujące.

- 1 Podczas wyświetlania zdjęcia na pełnym ekranie naciśnij przycisk  i wybierz **ZDJĘCIE**.



- 2 Naciśnij drążek ostrości (dźwignię ostrości) w lewo lub w prawo, aby przewijać zdjęcia, po czym naciśnij **MENU/OK**, aby usunąć bieżące zdjęcie (aparat nie wyświetli okna dialogowego potwierdzenia). Aby usunąć więcej zdjęć, powtórz czynności.

-  Chronionych zdjęć nie można usuwać. Wyłącz ochronę zdjęć, które mają być usunięte ( 96).
- Zdjęcia mogą być również usuwane z menu za pomocą opcji  **MENU ODTWARZANIA > KASUJ** ( 96).

Nagrywanie i odtwarzanie filmów

4

Nagrywanie filmów

Niniejszy rozdział opisuje jak nakręcić filmy w trybie automatycznym.

- 1 Przesuń przełącznik trybu **STILL/MOVIE** w położenie **MOVIE**.

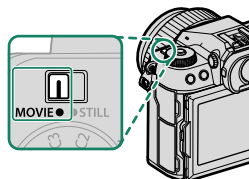

- 2 Obróć pokrętkę trybu w położenie **P**.

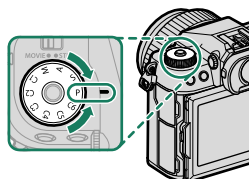

Na wyświetlaczu pojawi się **AUTO**.

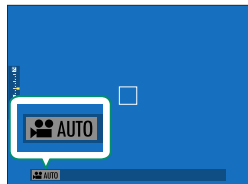

-  Obróć pokrętkę trybu wyłącznie po uprzednim naciśnięciu przycisku zwalniania blokady pokrętki w celu jego odblokowania.

- 3** Naciśnij spust migawki do końca. Rozpocznie się nagrywanie.
- Podczas nagrywania wyświetlony jest wskaźnik nagrywania (●).
 - Pozostały czas nagrywania jest pokazywany na wskaźniku odliczania, a drugi wskaźnik zlicza czas nagrywania.

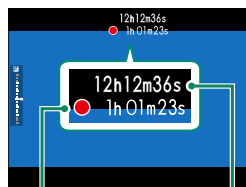

Czas nagrywania

Pozostały czas nagrywania

- 4** Naciśnij przycisk ponownie, aby zakończyć nagrywanie. Nagrywanie kończy się automatycznie, kiedy film osiągnie maksymalną długość lub po wypełnieniu karty pamięci.

Używanie mikrofonu zewnętrznego

Dźwięk może być nagrywany za pomocą mikrofonów zewnętrznych podłączanych do gniazd 3,5 mm średnicy; nie można używać mikrofonów, które wymagają zasilania sieciowego. Szczegółowe informacje znajdują się w instrukcji mikrofonu.

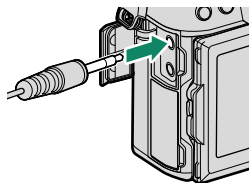

- Dźwięk jest nagrywany przez wbudowany mikrofon lub opcjonalny mikrofon zewnętrzny. Nie zakrywaj mikrofonu podczas nagrywania.
- Należy zwrócić uwagę, że mikrofon może rejestrować dźwięki pochodzące od obiektywu oraz inne dźwięki emitowane przez aparat podczas nagrywania.
- W filmach zawierających bardzo jasne obiekty mogą pojawiać się pionowe lub poziome smugi. Jest to normalne zjawisko i nie oznacza wadliwego działania.



- Kontrolka świeci podczas nagrywania (opcji **Ustawienia filmu** > **KONTROLKA TALLY** można użyć do wybrania diody - kontrolki lub diody wspomagającej autofokusa - która świeci podczas nagrywania, a także do wybrania, czy dioda ma migać, czy świecić światłem stałym). Podczas nagrywania można zmienić kompensację ekspozycji w zakresie ± 2 EV i dostosować zoom przy pomocy zoomu (jeśli są dostępne).
- Podczas nagrywania można:
 - Regulować czułość
 - Ustaw ostrość ponownie, korzystając z dowolnego z poniższych sposobów:
 - Wciśnij spust migawki do połowy
 - Naciśnij przycisk funkcyjny, do którego przypisano **AF-WŁĄCZONY**
 - Użyj sterowania dotykowego
 - Wyświetl histogram lub sztuczny horyzont, wciskając przycisk, do którego przypisana jest funkcja **HISTOGRAM** lub **POZIOM ELEKTRONICZNY**
- Nagrywanie może być niedostępne przy niektórych ustawieniach, a w innych przypadkach ustawienia mogą nie być stosowane podczas nagrywania.
- Aby wybrać pole ostrości do nagrywania filmów, wybierz **Ustawienia AF/MF** > **OBSZAR OSTROŚCI** i użyj dźwigni ostrości oraz tylnego pokrętkła sterowania (64).

Regulacja ustawień filmu

- Naciśnięcie **MENU/OK**, gdy **MOVIE** jest wybrane przełącznikiem trybu **STILL/MOVIE**, powoduje wyświetlenie menu filmowania.
- Rozmiar kadru i liczbę klatek na sekundę można wybrać przy pomocy opcji **📺 USTAWIENIA FILMU > TRYB FILMU**.
- Aby wybrać kartę używaną do zapisywania filmów, użyj **📷 KONF. ZAP. DANYCH > 📷 USTAW. GNIAZDA KART**.
- Tryb ustawiania ostrości jest wybierany przy użyciu wybieraka trybu ustawiania ostrości; w celu ciągłej regulacji ostrości wybierz **C** lub wybierz **S** i włącz inteligentne wykrywanie twarzy. Inteligentne wykrywanie twarzy jest niedostępne w trybie ustawiania ostrości **M**.

Głębina ostrości

Aby zmniejszyć szczegóły tła, wybierz niską wartość liczby f. Przysłonę można regulować, gdy pokrętko trybu jest ustawione na **A** (automatyka z preselekcją przysłony) lub **M** (tryb ręczny).

Wyświetlanie filmów

Obejrzyj filmy na aparacie.

W odtwarzaniu pełnoekranowym filmy są identyfikowane przez ikonę . Naciśnij drążek ostrości (dźwignię ostrości) w dół, aby rozpocząć odtwarzanie filmu.

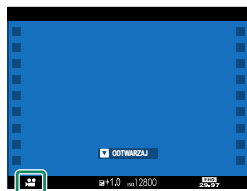

Podczas odtwarzania filmu można wykonywać poniższe operacje:

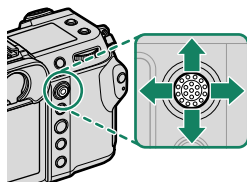

Dźwignia ostrości	Odtwarzanie na pełnym ekranie	Odtwarzanie w toku (▶)	Odtwarzanie wstrzymane (⏸)
Góra	—	Zakończ odtwarzanie	
Dół	Rozpocznij odtwarzanie	Wstrzymaj odtwarzanie	Rozpocznij/wznów odtwarzanie
Lewo/prawo	Wyświetl inne zdjęcia	Ustaw szybkość	Przewijanie do tyłu/do przodu co jedno zdjęcie

Podczas odtwarzania na wyświetlaczu widoczny jest pasek postępu odtwarzania.





 Nie zakrywaj głośnika podczas odtwarzania.

 Aby wstrzymać odtwarzanie i wyświetlić elementy regulacji głośności, naciśnij **MENU/OK**. Naciśnij drążek ostrości (dźwignię ostrości) do góry i w dół, aby wyregulować poziom głośności. Naciśnij **MENU/OK** ponownie, aby wznowić odtwarzanie. Poziom głośności można również regulować przy pomocy **KONFIG. DŹWIĘKU > POZIOM DŹWIĘKU**.

Lista menu

5

Menu fotografowania (fotografowanie)

Elementy oznaczone ikonami  oraz  są dostępne zarówno w menu fotografowania, jak i w menu filmowania. Zmiany tych elementów w dowolnym z menu mają zastosowanie do odpowiadających im elementów w drugim menu.

USTAWIENIA JAKOŚCI OBRAZU



Aby wyświetlić ustawienia jakości zdjęcia, naciśnij **MENU/OK** na ekranie fotografowania i wybierz zakładkę  (**USTAWIENIA JAKOŚCI OBRAZU**).

Ustawienie	Opis
ROZMIAR ZDJĘCIA	Wybierz rozmiar i współczynnik proporcji dla nowych zdjęć.
JAKOŚĆ ZDJĘCIA	Dostosuj ustawienia kompresji JPEG albo włącz lub wyłącz rejestrowanie zdjęć w formacie RAW.
ZAPIS RAW	Wybierz opcje rejestrowania zdjęć w formacie RAW.
SYMULACJA FILMU	Wybierz paletę barw i zakres odcieni.
BARWY PROSTE	Wybierz odcień monochromatyczny dla zdjęć robionych z użyciem SYMULACJA FILMU >  ACROS i  MONOCHROME .
EFEKT ZIARNISTOŚCI	Dodaj efekt ziarna do filmu.
EFEKT KOLORU CHROM.	Zwiększ zakres dostępnych tonów do renderowania kolorów, które wydają się być bardzo nasycone, takie jak czerwienie, żółcie i zielenie.
COLOR CHROME FX NIEBIESKI	Zwiększ zakres tonów dostępnych do renderowania kolorów niebieskich.
EFEKT WYGŁADZANIA SKÓRY	Wygładzanie cery.
ZAKRES DYNAMICZNY	Wybierz zakres dynamiczny dla zdjęć.
PRIORYTET ZAKRESU D	Ogranicz utratę szczegółów w obszarach oświetlonych i zacienionych podczas fotografowania scenarii o wysokim kontraście w celu uzyskania naturalnie wyglądających zdjęć.
BALANS BIELI	Dopasuj balans bieli do źródła światła, niezależnie od tego, czy jest to bezpośrednie światło słoneczne, czy sztuczne oświetlenie.
KRZYWA TONALNA	Odnosząc się do krzywej tonalnej, dostosuj wygląd obszarów prześwietlonych lub zacienionych, wyostrając je lub zmiękczając.

Ustawienie	Opis
KOLOR	Dostosuj natężenie kolorów.
WYOSTRZENIE	Wyostrz lub zmiekczyć krawędzie.
WYSOKI NR ISO	Redukcja zakłóceń na zdjęciach wykonanych przy wysokiej czułości.
PRZEJRZYŚĆ	Zwiększ rozdzielczość, zmieniając przy tym jak najmniej tonów w światłach i cieniach.
DŁUGA EKSPOZ. RZ	Ogranicz występowanie szumów w formie cętek na długich ekspozycjach.
FUNKCJA LMO	Zmniejsz nieznaczną utratę rozdzielczości spowodowaną dyfrakcją przy małych otworach przysłony.
PRZESTRZEŃ KOLORU	Wybierz gamę kolorów używaną do odwzorowywania barw.
ODWZOROWANIE PIKSELI	Użyj tej opcji, jeśli zauważysz jasne plamki na zdjęciach.
ED/ZAP UST. SPEC.	Zapisz osobiste ustawienia menu fotografowania.
  UST. ADAPT.	Dostosuj ustawienia dla obiektywów z mocowaniem M podłączonych za pomocą opcjonalnego ADAPTERA MOCOWANIA FUJIFILM M.

USTAWIENIA AF/MF

Aby wyświetlić ustawienia AF/MF, naciśnij **MENU/OK** na ekranie fotografowania i wybierz zakładkę  (**USTAWIENIA AF/MF**).



Ustawienie	Opis
OBZAR OSTROŚCI	Wybierz obszar ostrości.
TRYB AF	Wybierz rozmiar obszaru ostrości.
AF-C UST. NIESTANDARDOWE	Wybierz opcje śledzenia ostrości do użytku, gdy AF-C jest wybrane jako tryb ostrości.
PRZ. TR. AF WG ORIENTACJI	Wybierz, czy tryb AF stosowany, gdy aparat znajduje się w orientacji portretowej, ma być przechowywany oddzielnie od trybu, który jest stosowany, gdy aparat znajduje się w orientacji krajobrazowej.
OBRAZ PUNKTU AF  	Wybierz, czy poszczególne ramki ostrości mają być wyświetlane, gdy STREFA lub SZEROK./ŚLEDZENIE jest wybrane dla TRYB AF .

Ustawienie	Opis
LICZBA PUNKTÓW OSTROŚCI	Wybierz liczbę punktów ostrości dostępnych do wyboru punktów ostrości.
PRE-AF	Wybierz, czy aparat ma kontynuować ustawianie ostrości, nawet gdy spust migawki nie jest wciśnięty do połowy.
 OŚWIETLACZ AF	Wybierz, czy dioda wspomagająca autofokusa ma świecić w celu wspomagania automatycznego ustawiania ostrości.
UST. WYKRYW. TWARZY/OCZU	Wybierz, czy aparat ma przydzielać priorytet ludzkim twarzom, a nie obiektom w tle, podczas ustawiania ostrości i ekspozycji.
AF+MF	Wybierz, czy ręczne ustawianie ostrości można włączać, obracając pierścieniem regulacji ostrości, gdy ostrość jest zablokowana.
MF ASSIST	Wybierz sposób wyświetlania ostrości w trybie ręcznego ustawiania ostrości.
PODGLĄD OSTROŚCI	Wybierz, czy na ekranie ma być automatycznie wyświetlane zbliżenie wybranego obszaru ostrości podczas obracania pierścieniem regulacji ostrości w trybie ręcznego ustawiania ostrości.
SPRZĘŻ. AN I OBSZ. OSTR.	Wybierz, czy pomiar punktowy ma przeprowadzać pomiar w bieżącej ramce ostrości.
 USTAWIENIE STAŁEGO AF	Wybierz sposób ustawiania ostrości przez aparat, kiedy przyciski funkcyjne, do których przypisane są funkcje, takie jak blokada AF, zostaną wciśnięte w trybie ręcznego ustawiania ostrości.
 SKALA GŁĘBI OSTROŚCI	Wybierz skalę głębi ostrości.
PRIORYTET ZWOLN./ OSTROŚCI	Wybierz, czy zdjęcia można robić, naciskając spust migawki do końca, kiedy aparat nie ustawił ostrości.
 ZAKRES AF OGRANICZNIK	Ogranicz zakres dostępnych odległości ustawiania ostrości, aby zwiększyć szybkość ustawiania ostrości.
 TRYB EKRANU DOTYKOWEGO	Wybierz operacje fotografowania wykonywane przy pomocy elementów sterowania dotykowego.

USTAWIENIA ZDJĘĆ

Aby wyświetlić opcje fotografowania, naciśnij **MENU/OK** na ekranie fotografowania i wybierz zakładkę  (**USTAWIENIA ZDJĘĆ**).

Ustawienie	Opis
SAMOWYZWALACZ	Wybierz opóźnienie wyzwolenia migawki.
ZAPISZ UST. MINUTNIKA	Wybierz, czy ustawienia samowyzwalacza mają być resetowane po każdym użyciu samowyzwalacza, czy po wyłączeniu aparatu.
LAMPA SAMOWYZWALACZA	Wybierz, czy dioda samowyzwalacza ma świecić podczas fotografowania z samowyzwalaczem.
ZDJ. W ODSŁ. CZAS.	Ustaw aparat na automatyczne robienie wybranej liczby zdjęć w ustawionych odstępach czasu.
FOTOGRAF. INTERWAŁOWE WYGL. EKSPOZYCJI	Wybierz, czy aparat ma automatycznie dostosowywać ekspozycję podczas fotografowania z interwałometrem, aby zapobiegać znacznym zmianom ekspozycji pomiędzy zdjęciami.
USTAWIENIA AE BKT	Dostosuj ustawienia bracketingu ekspozycji.
BKT Z SYMULACJĄ FILMU	Wybierz trzy typy symulacji filmu stosowane do bracketingu z symulacją filmu.
USTAWIANIE OSTROŚCI BKT	Dostosuj ustawienia bracketingu ostrości.
FOTOMETRIA	Wybierz sposób pomiaru ekspozycji przez aparat.
TYP MIGAWKI	Wybierz typ migawki.



Ustawienie	Opis
REDUKCJA MIGOTANIA	Wybierz, czy aparat ma ograniczać migotanie na zdjęciach i na ekranie podczas fotografowania przy oświetleniu jarzeniowym i przy oświetleniu innymi podobnymi źródłami światła.
CZUŁOŚĆ ISO	Dostosuj czułość aparatu na światło.
TRYB STAB. OBRAZU	Wybierz, czy stabilizacja obrazu ma być włączona.
TRYB FORMATU 35 mm	Rób zdjęcia z kątem widzenia odpowiadającym kątowi widzenia aparatu formatu małoobrazkowego (35 mm).
  KOMUN. BEZPRZEW.	Nawiąż połączenia bezprzewodowe ze smartfonami, tabletami lub innymi urządzeniami.

USTAWIENIA LAMPY

Aby wyświetlić opcje lampy błyskowej, naciśnij **MENU/OK** na ekranie fotografowania i wybierz zakładkę  (**USTAWIENIA LAMPY**).



Ustawienie	Opis
USTAWIANIE FUNKCJI LAMPY	Dostosuj ustawienia, takie jak tryb sterowania lampą błyskową, moc lampy błyskowej i moc błysku.
USUWANIE CZRW OCZU	Wybierz, czy aparat ma usuwać efekt czerwonych oczu spowodowany przez lampę błyskową.
TTL- TRYB BLOKADY	Wybierz tryb blokady TTL.
USTAWIENIA LAMPY LED	Wybierz, czy podczas fotografowania chcesz korzystać z lampy LED do filmowania wbudowanej w lampę błyskową (jeśli jest dostępna) w roli lampy doświetlającej, czy z diody wspomagającej AF.
USTAWIENIA GŁÓWNE	Wybierz grupy podczas korzystania z lampy błyskowej aparatu jako sterownika optycznego bezprzewodowego zdalnego sterowania błyskiem Fujifilm.
USTAWIENIA CH	Wybierz kanał używany do komunikacji między sterownikiem a zdalnymi lampami błyskowymi.

Menu fotografowania (filmy)

Elementy oznaczone ikonami  oraz  są dostępne zarówno w menu fotografowania, jak i w menu filmowania. Zmiany tych elementów w dowolnym z menu mają zastosowanie do odpowiadających im elementów w drugim menu.

USTAWIENIA FILMU







Aby wyświetlić opcje nagrywania filmów, naciśnij **MENU/OK** na ekranie filmowania i wybierz zakładkę  (**USTAWIENIA FILMU**).





Ustawienie	Opis
TRYB FILMU	Dostosuj ustawienia nagrywania filmu.
FORMAT PLIKU	Wybierz format pliku filmu.
KOMPRESJA FILMU	Wybierz algorytm kompresji dla filmów.
STAŁY WSP. KADR. FILMU	Wybierz, czy współczynnik kadrowania filmu ma być ustawiony na stałe na 1,1:1.
NAGRYWANIE F-Log/ HLG/RAW	Wybierz miejsce docelowe dla filmów F-Log, HLG (Hybrid Log-Gamma) lub RAW rejestrowanych wtedy, gdy aparat jest podłączony do urządzenia HDMI.
ODTWARZANIE FILMÓW 4K	Wybierz sposób nagrywania materiału filmowego w rozdzielczości 4K i to, czy ma on być przesyłany przez złącze HDMI.
WYJŚCIOWY FILM FULL HD	Wybierz sposób nagrywania materiału filmowego w rozdzielczości Full HD i to, czy ma on być przesyłany przez złącze HDMI.
WYJŚCIE HDMI WYŚW. INFO.	Wybierz, czy urządzenia HDMI mają powtarzać informacje z ekranu aparatu.
JAKOŚĆ CZUWANIA 4K HDMI	Wybierz, czy przesyłanie do podłączonych urządzeń HDMI ma być przełączane z 4K na Full HD w trybie gotowości.
KONTROLA NAGRYWANIA HDMI	Wybierz, czy aparat ma wysyłać sygnały rozpoczęcia i zakończenia filmu do urządzenia HDMI w momencie wciśnięcia spustu migawki w celu rozpoczęcia i zakończenia nagrywania filmu.
 FOTOMETRIA	Wybierz sposób pomiaru ekspozycji przez aparat.
 TRYB STAB. OBRAZU	Wybierz, czy stabilizacja obrazu ma być włączona.
 ZW. TRYBU STAB. OBRAZU	Wybierz poziom stabilizacji obrazu.
 CZUŁOŚĆ ISO	Dostosuj czułość aparatu na światło.

Ustawienie	Opis
UST. ZEBRA	Wybierz, czy obszary, które mogą być prześwietlone, mają być oznaczone czarno-białymi ukośnymi paskami na ekranie trybu filmu.
POZIOM ZEBRA	Wybierz próg jasności dla wyświetlania czarno-białych pasków.
ST. ZOPT. DLA FILMU 	Regulacja ustawień jest możliwa z użyciem pokręteł sterowania i sterowania dotykowego.
KONTROLKA TALLY	Wybierz diodę (diodę kontrolki lub diodę wspomagającą autofokusa), która świeci podczas nagrywania filmu, a także wybierz, czy dioda ma migać, czy świecić światłem stałym.
 ED/ZAP UST. SPEC.	Zapisz osobiste ustawienia menu fotografowania.
  KOMUN. BEZPRZEW.	Nawiąż połączenia bezprzewodowe ze smartfonami, tabletami lub innymi urządzeniami.

USTAWIENIA JAKOŚCI OBRAZU

Aby wyświetlić ustawienia jakości filmu, naciśnij **MENU/OK** na ekranie filmowania i wybierz zakładkę  (**USTAWIENIA JAKOŚCI OBRAZU**).



Ustawienie	Opis
 SYMULACJA FILMU	Wybierz efekt symulacji filmu do nagrywania filmów.
 BARWY PROSTE	Wybierz odcień monochromatyczny dla filmów nagrywanych z użyciem SYMULACJA FILMU >  ACROS i  MONOCHROME .
 ZAKRES DYNAMICZNY	Wybierz zakres dynamiczny do nagrywania filmów.
 BALANS BIELI	Dopasuj balans bieli do źródła światła, niezależnie od tego, czy jest to bezpośrednie światło słoneczne, czy sztuczne oświetlenie.
 KRZYWA TONALNA	Odnosząc się do krzywej tonalnej, dostosuj wygląd obszarów prześwietlonych lub zacienionych, wyostrając je lub zmiękczając.
 KOLOR	Regulacja gęstości kolorów.
 WYOSTRZENIE	Wyostrzanie lub zmiękczanie krawędzi.

Ustawienie	Opis
 WYSOKI NR ISO	Redukcja zakłóceń na zdjęciach wykonanych przy wysokiej czułości.
 INTERFRAME NR	Wybierz, czy szumy między klatkami mają być redukowane.
 KOR. OŚWIET. OBW.	Wybierz, czy podczas nagrywania filmów ma działać redukcja winietowania.
 UST. ADAPT.	Dostosuj ustawienia dla obiektywów z mocowaniem M podłączonych za pomocą opcjonalnego ADAPTERA MOCOWANIA FUJIFILM M.

USTAWIENIA AF/MF

Aby wyświetlić ustawienia AF/MF, naciśnij **MENU/OK** na ekranie filmowania i wybierz zakładkę  (**USTAWIENIA AF/MF**).

Ustawienie	Opis
 OBSZAR OSTROŚCI	Wybierz obszar ostrości.
 TRYB AF	Wybierz rozmiar obszaru ostrości.
 AF-C UST. NIESTANDARDOWE	Wybierz opcje śledzenia ostrości podczas nagrywania filmów, gdy AF-C jest wybrane jako tryb ostrości.
 OŚWIETLACZ AF	Wybierz, czy dioda wspomagająca autofokusa ma świecić w celu wspomaganie automatycznego ustawiania ostrości.
 UST. WYKRYW. TWARZY/OCZU	Wybierz, czy aparat ma przydzielać priorytet ludzkim twarzom, a nie obiektom w tle, podczas ustawiania ostrości i ekspozycji.
 MF ASSIST	Wybierz sposób wyświetlania ostrości w trybie ręcznego ustawiania ostrości.
 PODGLĄD OSTROŚCI	Wybierz, czy na ekranie ma być automatycznie wyświetlane zbliżenie wybranego obszaru ostrości podczas obracania pierścieniem regulacji ostrości w trybie ręcznego ustawiania ostrości.
 USTAWIENIE STAŁEGO AF	Wybierz sposób ustawiania ostrości przez aparat, kiedy przyciski funkcyjne, do których przypisane są funkcje, takie jak blokada AF, zostaną wciśnięte w trybie ręcznego ustawiania ostrości.
 SKALA GŁĘBI OSTROŚCI	Wybierz skalę głębi ostrości.

Ustawienie	Opis
 ZAKRES AF OGRANICZNIK	Ogranicz zakres dostępnych odległości ustawiania ostrości, aby zwiększyć szybkość ustawiania ostrości.
 TRYB EKRANU DOTYKOWEGO	Wybierz operacje fotografowania wykonywane przy pomocy elementów sterowania dotykowego.
BLOKADA SPRAWDZ. OSTROŚCI	Wybierz, czy przybliżanie obszaru ostrości ma pozostawać włączone po rozpoczęciu filmowania.

USTAWIENIA DŹWIĘKU

Aby wyświetlić ustawienia dźwięku, naciśnij **MENU/OK** na ekranie filmowania i wybierz zakładkę  (**USTAWIENIA DŹWIĘKU**).

Ustawienie	Opis
REG. POZ. MIKROFONU WEWN.	Dostosuj poziom głośności nagrywania dla wbudowanego mikrofonu.
REG. POZ. MIKROFONU ZEWN.	Dostosuj poziom głośności nagrywania dla mikrofonów zewnętrznych.
USTAW. GNIAZDA MIKROFONU	Określ typ urządzenia audio podłączonego do gniazda mikrofonu.
OGRANICZNIK POZ. MIKROFONU	Zmniejsza zniekształcenia spowodowane przez sygnał wejściowy przekraczający limity obwodów dźwiękowych mikrofonu.
FILTR WIATRU	Wybierz, czy podczas nagrywania filmów ma być włączona redukcja szumu wiatru.
FILTR DOLNOPRZEPUSTOWY	Wybierz, czy podczas nagrywania filmów ma być włączona redukcja szumów o niskiej częstotliwości.
GŁOŚNOŚĆ SŁUCHAWEK	Dostosuj poziom głośności słuchawek.

USTAWIENIA KODU CZASOWEGO

Aby wyświetlić ustawienia kodu czasowego, naciśnij **MENU/OK** na ekranie filmowania i wybierz zakładkę  (**USTAWIENIA KODU CZASOWEGO**).

Ustawienie	Opis
WYŚWIETL. KODU CZASOWEGO	Wybierz, czy kody czasowe mają być wyświetlane podczas nagrywania i odtwarzania filmów.
USTAW. CZASU ROZPOCZĘCIA	Wybierz czas rozpoczęcia kodu czasowego.
USTAWIENIA LICZNIKA	Wybierz, czy czas ma być odmierzany cały czas, czy jedynie podczas nagrywania filmu.
OPUSZCZANIE KLATEK	Wybierz, czy pomijanie klatek ma być włączone.
WYJ. KODU CZASOWEGO HDMI	Wybierz, czy kody czasowe mają być wysyłane do urządzeń HDMI.

Menu odtwarzania

Menu odtwarzania jest wyświetlane po naciśnięciu **MENU/OK** w trybie odtwarzania.

Ustawienie	Opis
PRZEŁĄCZ GNIAZDO	Wybierz kartę, z której będą odtwarzane obrazy.
KONWERSJA RAW	Zapisz kopie zdjęć zapisanych w formacie RAW w innych formatach.
KASUJ	Usuń pojedyncze zdjęcia, wiele wybranych zdjęć lub wszystkie zdjęcia.
JD. KAS. (RAW M.1/JPG M.2)	Wybierz, czy usunięcie kopii w formacie RAW lub JPEG zdjęć zapisywanych jednocześnie na kartach pamięci w gniazdach 1 i 2 z RAW / JPEG wybranym dla KONF. ZAP. DANYCH > USTAW. GNIAZDA KART powoduje usunięcie drugiej kopii.
KADROWANIE	Utwórz przyciętą kopię bieżącego zdjęcia.
ZMIENŹ ROZMIAR	Utwórz pomniejszoną kopię bieżącego zdjęcia.
CHROŃ	Chroń zdjęcia przed przypadkowym usunięciem.
OBRÓT ZDJĘCIA	Wybierz, czy zdjęcia mają być automatycznie obracane podczas wyświetlania na monitorze podczas odtwarzania.
USUWANIE CZRW OCZU	Wybierz, czy efekt czerwonych oczu ma być usuwany z portretów.
UST. NOTATKI GŁOSOWEJ	Wybierz, czy notatki głosowe mają być dodawane do zdjęć.
OCENA	Ocena zdjęć za pomocą gwiazdek.
KOPIUJ	Skopiuj zdjęcia między kartami w pierwszym i drugim gnieździe.
ŻĄDANIE TRANSFERU OBRAZU	Wybierz zdjęcia do przesłania do smartfona lub tabletu.
KOMUN. BEZPRZEW.	Nawiąż połączenia bezprzewodowe ze smartfonami, tabletami lub innymi urządzeniami.
POMOC FOTOKSIĄŻKI	Twórz książki ze swoich ulubionych zdjęć.
ZAMÓWIENIE (DPOF)	Utwórz cyfrowe „polecenie wydruku” dla drukarek zgodnych z DPOF.
WYDRUK NA DRUK. instax	Drukuj zdjęcia na opcjonalnych drukarkach Fujifilm instax SHARE.
WSPÓŁ. PROPORCJI	Wybierz współczynnik proporcji dla zdjęć wyświetlanych na ekranie telewizora.

Menu ustawień

USTAWIENIA UŻYTKOWNIKA

Aby uzyskać dostęp do podstawowych ustawień aparatu, naciśnij **MENU/OK**, wybierz zakładkę  (**KONFIGURUJ**), po czym wybierz **USTAWIENIA UŻYTKOWNIKA**.

Ustawienie	Opis
FORMATOWANIE	Sformatuj karty pamięci.
DATA/CZAS	Ustaw zegar aparatu.
RÓŻNICA CZASU	Przełącz pomiędzy swoją domową strefą czasową a strefą czasową w bieżącej lokalizacji.
 言語 / LANG.	Wybierz język.
 USTAWIENIA MOJEGO MENU	Dokonaj edycji elementów umieszczonych w zakładce  (MOJE MENU), która jest spersonalizowanym menu składającym się z często używanych opcji menu fotografowania.
 USTAWIENIA MOJEGO MENU	Dokonaj edycji elementów umieszczonych w zakładce  (MOJE MENU), która jest spersonalizowanym menu składającym się z często używanych opcji menu filmowania.
CZYSZCZENIE CZUJNIKA	Usuń kurz z przetwornika obrazu aparatu.
WIEK BATERII	Sprawdź stan akumulatora.
RESETUJ	Przywróć wartości domyślne ustawień opcji menu fotografowania lub menu ustawień.
WYMOGI PRAWNE	Wyświetl elektroniczne kopie numeru modelu produktu i innych certyfikatów.

KONFIG. DŹWIĘKU

Aby uzyskać dostęp do ustawień dźwięku, naciśnij **MENU/OK**, wybierz zakładkę  (**KONFIGURUJ**), a następnie wybierz **KONFIG. DŹWIĘKU**.

Ustawienie	Opis
GŁOŚN. BRZĘCZYKA AF	Wybierz głośność sygnału dźwiękowego emitowanego przez aparat po ustawianiu ostrości.
GŁOŚN. BRZĘCZYKA MINUTNIKA	Wybierz głośność sygnału dźwiękowego emitowanego przez aparat podczas korzystania z samowyzwalacza.

Ustawienie	Opis
ZMIANA GŁOŚNOŚCI	Dostosuj głośność dźwięków emitowanych podczas korzystania z elementów sterujących aparatu.
GŁOŚNOŚĆ MIGAWKI	Dostosuj głośność dźwięków emitowanych przez elektroniczną migawkę.
DŹWIĘK MIGAWKI	Wybierz dźwięk elektronicznej migawki.
POZIOM DŹWIĘKU	Dostosuj głośność odtwarzania filmów.

KONFIG. EKRANU

Aby uzyskać dostęp do ustawień ekranu, naciśnij **MENU/OK**, wybierz zakładkę  (**KONFIGURUJ**), a następnie wybierz **KONFIG. EKRANU**.

Ustawienie	Opis
JASNOŚĆ EVF	Dostosuj jasność ekranu wizjera elektronicznego.
KOLOR EVF	Dostosuj nasycenie wyświetlacza w wizjerze elektronicznym.
REGULACJA KOLORU EVF	Dostosuj kolor wyświetlacza w wizjerze elektronicznym.
JASNOŚĆ LCD	Dostosuj jasność monitora.
KOLOR LCD	Dostosuj nasycenie monitora.
REGULACJA KOLORU LCD	Dostosuj kolor ekranu monitora LCD.
WYŚWIETLANIE	Określ czas, przez jaki zdjęcia są wyświetlane po ich wykonaniu.
AUTO OBRÓT OBRAZU	Wybierz, czy wskaźniki w wizjerze (EVF) i na monitorze LCD mają obracać się zgodnie z orientacją aparatu.
PODG. NAŚW. /BB W MAN.	Wybierz, czy podgląd ekspozycji i/lub balansu bieli ma być włączony.
NATURALNY PODGLĄD	Wybierz, czy efekty ustawień mają być widoczne na monitorze.
WSPOMAGANIE WIDOKU F-Log	Wybierz, czy aparat ma wyświetlać podgląd z korekcją tonalną (odpowiadającą BT.709) podczas nagrywania lub oglądania filmów F-Log.
WSPOM. KADR.	Wybierz siatkę kadrowania dla trybu fotografowania.
AUT. OBR. OBRAZU	Wybierz, czy automatycznie obracać „pionowe” (portretowe) zdjęcia podczas odtwarzania.

Ustawienie	Opis
POWIĘKSZENIE ODTWARZANIA	Wybierz współczynnik powiększenia dla powiększenia w trybie odtwarzania.
JEDN. SKALI ODL.	Wybierz jednostki używane na wskaźniku odległości zdjęciowej (ustawiania ostrości).
UST. PODW. WYŚWIETLACZA	Wybierz zawartość dwóch okien w trybie wyświetlania podwójnego.
USTAW. SPECJ. WYŚ	Wybierz pozycje wyświetlane na standardowym ekranie wskaźników.
TRYB DUŻ. WSKAŹNIKÓW (EVF)	Wybierz, czy aparat ma wyświetlać duże wskaźniki w wizjerze (EVF).
TRYB DUŻ. WSKAŹNIKÓW (LCD)	Wybierz, czy aparat ma wyświetlać duże wskaźniki na monitorze LCD.
UST. WYŚW. DUŻ. WSKAŹNIKÓW	Wybierz wskaźniki wyświetlane, gdy WŁ. jest wybrane dla TRYB DUŻ. WSKAŹNIKÓW (EVF) lub TRYB DUŻ. WSKAŹNIKÓW (LCD) .
INF. REGULACJI KONTRASTU	Dostosuj kontrast ekranu.
USTAWIENIA POD MONITORA	Wybierz wskaźniki wyświetlane na pomocniczym monitorze LCD.
KOLOR TŁA MONITORA PODRZ.	Wybierz kolor tła dla pomocniczego monitora LCD.
 TŁO MENU Q	Wybierz tło szybkiego menu używane podczas robienia zdjęć.
 TŁO MENU Q	Wybierz tło szybkiego menu używane podczas filmowania.

USTAWIENIA PRZYCISKÓW/POKRĘTŁA

Aby uzyskać dostęp do ustawień sterowania, naciśnij **MENU/OK**, wybierz zakładkę  (**KONFIGURUJ**), a następnie wybierz **USTAWIENIA PRZYCISKÓW/POKRĘTŁA**.

Ustawienie	Opis
USTAWIENIA DŹWIGNI OSTROŚCI	Wybierz funkcje drążek ostrości (dźwignię ostrości).
 EDYTUJ/ZAPISZ SZ. MENU	Wybierz elementy wyświetlane w szybkim menu podczas fotografowania.

Ustawienie	Opis
 EDYTUJ/ZAPISZ SZ. MENU	Wybierz elementy wyświetlane w szybkim menu podczas filmowania.
UST. FUNKCJI (Fn)	Wybierz funkcje przypisane do przycisków funkcyjnych.
USTAW. POKRĘTŁA STER.	Wybierz funkcje przypisane do pokręteł sterowania.
KIER. POKRĘTŁA STEROWANIA	Wybierz, czy podczas regulacji ustawień, kierunek obrotu pokręteł sterowania ma być odwrócony.
MIGAWKA AF	Wybierz, czy aparat ma ustawiać ostrość, gdy spust migawki jest wciśnięty do połowy.
MIGAWKA AE	Wybierz, czy po wciśnięciu spustu migawki do połowy ekspozycja (blokada ekspozycji) ma być zablokowana.
RÓB ZDJ. BEZ OBIEKTYWU	Wybierz, czy spust migawki ma być zablokowany, gdy aparat jest pozbawiony obiektywu.
FOTOGRAFOW. BEZ KARTY	Wybierz, czy można wyzwać migawkę, gdy w aparacie nie ma karty pamięci.
KRĄG OSTROŚCI	Wybierz kierunek obracania pierścieniem regulacji ostrości w celu zwiększenia odległości zdjęciowej.
TRYB PIERŚCIENIA OSTROŚCI	Wybierz sposób, w jaki aparat ustawia ostrość w reakcji na ruch pierścienia ustawiania ostrości.
TRYB BLOK. AE/AF	Wybierz działanie przycisku, do którego przypisana jest blokada ekspozycji i/lub ostrości.
AWB-TRYB BLOK.	Wybierz działanie przycisków funkcyjnych przypisanych do blokady automatycznego balansu bieli (AWB).
PRZ. UST. KOMP. NAŚWIETL.	Wybierz funkcję przypisaną do przycisku funkcyjnego normalnie używanego do kompensacji ekspozycji.
USTAW. EKRANU DOTYKOWEGO	Wybierz, czy sterowanie dotykowe na ekranie LCD ma być włączone.
BLOKADA	Zablokuj elementy sterujące aparatu, aby zapobiec ich niezamierzonemu użyciu.

ZARZĄDZ. ZASILAN.

Aby uzyskać dostęp do ustawień zarządzania energią, naciśnij **MENU/OK**, wybierz zakładkę  (**KONFIGURUJ**), a następnie wybierz **ZARZĄDZ. ZASILAN.**

Ustawienie	Opis
WYŁĄCZENIE PO:	Wybierz, czy aparat ma automatycznie się wyłączać, jeśli nie są przeprowadzone żadne czynności.
WYDAJNOŚĆ	Dostosuj ustawienia zasilania.
FOTOG. TRYB CZUWANIA	Wybierz opóźnienie, zanim aparat przejdzie w tryb gotowości do fotografowania.
AUTO OSZCZĘDZANIE ENERGII	Dostosuj ustawienia trybu oszczędzania energii.
TEMP. AUTOM. WYŁ. ZASIL.	Wybierz temperaturę, przy której aparat wyłączy się automatycznie, gdy jego temperatura wzrośnie.

KONF. ZAP. DANYCH

Aby uzyskać dostęp do ustawień zarządzania plikami, naciśnij **MENU/OK**, wybierz zakładkę  (**KONFIGURUJ**), a następnie wybierz **KONF. ZAP. DANYCH.**

Ustawienie	Opis
NUMERACJA ZDJĘĆ	Wybierz, czy numerowanie plików ma być resetowane po włożeniu nowej karty pamięci.
ZAPISZ ORG. OBRAZ	Wybierz, czy aparat ma zapisywać nieprzetworzone kopie zdjęć utworzonych za pomocą funkcji usuwania efektu czerwonych oczu.
EDYT. NAZWĘ PLIKU	Zmień prefiks dla nazw plików.
 USTAW. GNIAZDA KART	Wybierz funkcje pełnione przez karty w gnieździe 1 i gnieździe 2 podczas fotografowania.
 USTAW. GNIAZDA KART	Wybierz funkcje pełnione przez karty w gnieździe 1 i gnieździe 2 podczas filmowania.
WYB. MIEJSCE (📷 SEKW.)	Wybierz kartę, na której dane są zapisywane najpierw, gdy SEKWENCYJNY jest wybrane dla  USTAW. GNIAZDA KART.
WYB. MIEJSCE (🎥 SEKW.)	Wybierz kartę, na której dane są zapisywane najpierw, gdy SEKWENCYJNY jest wybrane dla  USTAW. GNIAZDA KART.

Ustawienie	Opis
WYBIERZ FOLDER	Utwórz foldery i wybierz folder używany do przechowywania kolejnych zdjęć.
INFO. NT. PRAW AUTORSKICH	Wybierz, czy aparat ma dodawać Informacje o prawach autorskich, w postaci tagów Exif, do nowych zdjęć w trakcie ich robienia.

USTAWIENIA POŁĄCZENIA

Aby uzyskać dostęp do ustawień połączeń, naciśnij **MENU/OK**, wybierz zakładkę  (**KONFIGURUJ**), a następnie wybierz **USTAWIENIA POŁĄCZENIA**.

Ustawienie	Opis
USTAWIENIA Bluetooth	Dostosuj ustawienia Bluetooth.
USTAWIENIA SIECIOWE	Reguluj ustawienia dotyczące łączenia z sieciami bezprzewodowymi.
USTAW. POŁ Z DR. instax	Dostosuj ustawienia dotyczące połączeń z opcjonalnymi drukarkami Fujifilm instax SHARE.
TRYB POŁĄCZENIA	Dostosuj ustawienia połączeń z urządzeniami zewnętrznymi.
USTAWIENIA ZASILANIA USB	Wybierz, czy aparat ma być zasilany, gdy jest podłączony do komputera lub innego urządzenia za pomocą kabla USB.
USTAWIENIA OGÓLNE	Dostosuj ustawienia dotyczące połączenia z sieciami bezprzewodowymi.
INFORMACJE	Wyświetl adres MAC i adres Bluetooth aparatu.
RESETUJ UST. BEZPRZEWODOWE	Przywróć domyślne wartości ustawień sieci bezprzewodowej.

Połączenia

6

Wyjście HDMI

Obraz z ekranów fotografowania i odtwarzania aparatu można przesyłać na urządzenia HDMI.

Podłączanie do urządzeń HDMI

Podłączaj aparat do telewizorów lub innych urządzeń HDMI kablem HDMI innego producenta.

- 1 Wyłącz aparat.
- 2 Podłącz kabel w sposób pokazany poniżej.

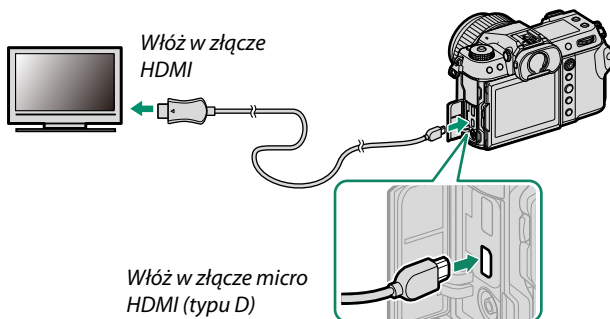

- 3 Skonfiguruj wejście HDMI urządzenia w sposób opisany w dokumentacji dostarczonej wraz z urządzeniem.
- 4 Włącz aparat. Zawartość ekranu aparatu zostanie wyświetlona na ekranie urządzenia HDMI. Ekran aparatu wyłącza się w trybie odtwarzania (📖 105).



- Upewnij się, że złącza są całkowicie włożone.
- Użyj kabla HDMI o długości nie większej niż 1,5 m.

Fotografowanie

Rób zdjęcia i nagrywaj filmy, oglądając obraz z obiektywu aparatu lub zapisując nagrany materiał na urządzeniu HDMI.

 Tej funkcji można używać do zapisywania filmów w rozdzielczości 4K i Full HD na urządzeniu nagrywającym HDMI.

Odtwarzanie

Aby rozpocząć odtwarzanie, naciśnij przycisk  na aparacie. Monitor aparatu wyłączy się, a zdjęcia i filmy będą przesyłane do urządzenia HDMI. Zwróć uwagę, że regulacja głośności w aparacie nie ma wpływu na dźwięk odtwarzany z telewizora. Do regulacji poziomu głośności używaj elementów sterujących telewizora.

 Przed rozpoczęciem odtwarzania filmu na niektórych telewizorach może być przez krótki czas wyświetlany czarny ekran.

Połączenia bezprzewodowe (Bluetooth®, bezprzewodowa sieć LAN/Wi-Fi)

Uzyskaj dostęp do sieci bezprzewodowych i połącz aparat z komputerami, smartfonami lub tabletami. Aby uzyskać więcej informacji, odwiedź stronę:
<http://fujifilm-dsc.com/wifi/>

Smartfony i tablety: FUJIFILM Camera Remote

Nawiąż połączenie z aparatem przez Bluetooth lub bezprzewodową sieć LAN.

 Aby nawiązać bezprzewodowe połączenie z aparatem, musisz zainstalować najnowszą wersję aplikacji FUJIFILM Camera Remote na smartfonie lub tablecie.

FUJIFILM Camera Remote

Po nawiązaniu połączenia możesz używać aplikacji FUJIFILM Camera Remote do:

- Zdalnego sterowania aparatem i zdalnego robienia zdjęć
- Odbierania zdjęć przesłanych z aparatu
- Przeglądania zdjęć zapisanych w aparacie i pobierania wybranych zdjęć
- Przesyłania danych o lokalizacji do aparatu
- Wyzwalania migawki aparatu
- Aktualizacji oprogramowania sprzętowego aparatu

Aby uzyskać informacje o pobieraniu i inne informacje, wejdź na stronę:
http://app.fujifilm-dsc.com/en/camera_remote/



Smartfony i tablety: Parowanie Bluetooth®

Użyj  **USTAWIENIA POŁĄCZENIA** > **USTAWIENIA Bluetooth** > **REJESTRACJA PAROWANIA**, aby sparować aparat ze smartfonami lub tabletami. Parowanie umożliwia prostą metodę pobierania zdjęć z aparatu.



-  Zdjęcia są pobierane za pośrednictwem połączenia bezprzewodowego.
- Po zakończeniu parowania możliwa jest synchronizacja zegara aparatu oraz danych o lokalizacji ze smartfonem lub tabletem.
- Można wybrać połączenie z jednym z maksymalnie 7 sparowanych smartfonów lub tabletów.

Smartfony i tablety: Bezprzewodowa sieć LAN

Nawiąż bezprzewodowe połączenia LAN ze smartfonami lub tabletami za pomocą **KOMUN. BEZPRZEW.** w  **USTAWIENIA ZDJĘĆ**,  **USTAWIENIA FILMU** lub  **MENU ODTWARZANIA**.



Fotografowanie z użyciem powiązanego komputera: Capture One Pro Fujifilm/Adobe® Photoshop® Lightroom® Classic CC + FUJIFILM Tether Shooting Plug-in PRO for GFX/ FUJIFILM X Acquire

- Przed przejściem dalej, dostosuj ustawienia za pomocą opcji **USTAWIENIA POŁĄCZENIA > USTAWIENIA SIECIOWE**, a następnie wybierz **FOTOGRAFOWANIE USTALONE PRZEZ POŁ. BEZPRZ.** dla **USTAWIENIA POŁĄCZENIA > TRYB POŁĄCZENIA** (📖 102).

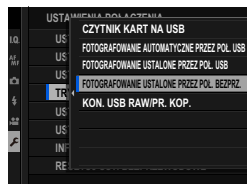

- Z fotografowania z użyciem powiązanego komputera (tethering) można korzystać np. przy pomocy oprogramowania Capture One Pro Fujifilm, Adobe® Photoshop® Lightroom® Classic CC i FUJIFILM X Acquire. Jeśli korzystasz z Adobe® Photoshop® Lightroom® Classic CC, pobierz wtyczkę FUJIFILM Tether Shooting Plug-in PRO for GFX z witryny internetowej Adobe Exchange. Wtyczka FUJIFILM Tether Shooting Plug-in PRO for GFX jest dostępna bezpłatnie.

- Aby uzyskać więcej informacji, odwiedź następującą witrynę internetową: <http://app.fujifilm-dsc.com/en/#tether>
- Aby uzyskać informacje na temat FUJIFILM Tether Shooting Plug-in PRO for GFX oraz FUJIFILM X Acquire, wejdź na następującą witrynę internetową: <https://fujifilm-x.com/products/software/>

Podłączanie przez USB

Aparat można podłączać do komputerów i smartfonów przez USB.

 Przed rozpoczęciem pobierania zdjęć lub zdalnego fotografowania, podłącz aparat do komputera i sprawdź, czy działa normalnie.

- 1 Włącz komputer.
- 2 Dostosuj ustawienia w zależności od planowanego sposobu użytkowania aparatu.
 - „Fotografowanie z użyciem powiązanego komputera: Capture One Pro Fujifilm/Adobe® Photoshop® Lightroom® Classic CC + FUJIFILM Tether Shooting Plug-in PRO for GFX/FUJIFILM X Acquire/FUJIFILM Pixel Shift Combiner” (📖 112)
 - „Kopiowanie zdjęć z karty pamięci do komputera” (📖 113)
 - „Używanie aparatu jako kamery internetowej (FUJIFILM X Webcam)” (📖 113)
 - „Konwersja zdjęć w formacie RAW: FUJIFILM X RAW STUDIO” (📖 114)
 - „Wykonywanie kopii zapasowej ustawień aparatu i ich przywracanie (FUJIFILM X Acquire)” (📖 114)
 - „F. pixel shift multi shot”
- 3 Wyłącz aparat.
- 4 Podłącz kabel USB.

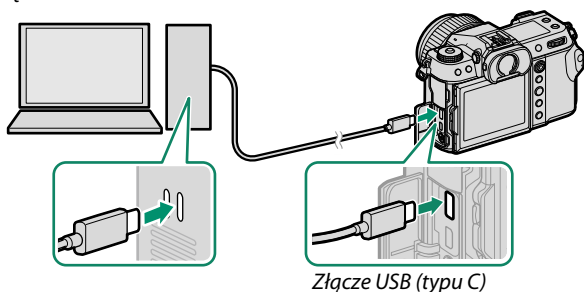

 Kabel USB nie może mieć długości większej niż 1,5 m i musi być przystosowany do przesyłania danych.

5 Włącz aparat.

6 Skopiuj zdjęcia do komputera.

- **Fotografowanie z użyciem powiązanego komputera:** Podczas fotografowania z użyciem powiązanego komputera (tzw. tethering) można kopiować zdjęcia z użyciem oprogramowania do fotografowania z tetheringiem, takiego jak Capture One Pro Fujifilm/Adobe® Photoshop® Lightroom® Classic CC + FUJIFILM Tether Shooting Plug-in PRO for GFX/FUJIFILM X Acquire.
- **Przesyłanie obrazu:** Użyj aplikacji dołączonych do używanego systemu operacyjnego.
- **Używanie aparatu jako kamery internetowej:** uruchom program FUJIFILM X Webcam.
- **Konwersja RAW:** Przetwarzaj zdjęcia w formacie RAW przy pomocy programu FUJIFILM X RAW STUDIO. Moc procesora przetwarzania obrazu aparatu jest wykorzystywana do szybkiego przetwarzania.
- **Zapisywanie i wczytywanie ustawień aparatu:** Używaj programu FUJIFILM X Acquire do zapisywania i wczytywania ustawień aparatu. Zapisz preferowane ustawienia w pliku, wykonując tylko jedną operację, a następnie skopiuj te ustawienia do wielu aparatów.
- **F. pixel shift multi shot:** Fotografowanie z użyciem f. pixel shift multi shot można przeprowadzać za pomocą powiązanego urządzenia. W tym celu użyj programu FUJIFILM Pixel Shift Combiner.



- Wyłącz aparat przed odłączeniem kabla USB.
- Podczas podłączania kabli USB pamiętaj, aby wkładać złącza do końca w poprawnej orientacji. Podłączaj aparat bezpośrednio do komputera. Nie używaj koncentratora USB ani klawiatury.
- Utrata zasilania podczas przenoszenia zdjęć może spowodować utratę danych lub uszkodzenie karty pamięci. Włóż do aparatu nowy lub całkowicie naładowany akumulator przed jego podłączeniem.
- Gdy włożona jest karta pamięci zawierająca dużą liczbę zdjęć, oprogramowanie może uruchomić się z opóźnieniem i może nie działać opcja importowania lub zapisu zdjęć. W takiej sytuacji do przeniesienia zdjęć użyj czytnika kart pamięci.
- Przed wyłączeniem aparatu sprawdź, czy kontrolka jest wyłączona lub świeci na zielono.
- Nie odłączaj kabla USB podczas przesyłania danych. Nieprzestrzeganie tego zalecenia może spowodować utratę danych lub uszkodzenie karty pamięci.
- Odłącz aparat przed rozpoczęciem wkładania lub wyjmowania kart pamięci.
- W niektórych przypadkach oprogramowanie może nie zapewniać możliwości uzyskania dostępu do zdjęć zapisanych na serwerze sieciowym w taki sam sposób, jak na komputerach niepodłączonych do sieci.
- Nie odłączaj natychmiast aparatu od systemu ani nie odłączaj od razu kabla USB, gdy komunikat informujący o tym, że kopiowanie trwa, zniknie z ekranu komputera. Jeśli liczba kopiowanych zdjęć jest bardzo duża, przesyłanie danych może trwać nadal po zniknięciu komunikatu z ekranu.
- Podczas korzystania z usług wymagających połączenia internetowego użytkownik pokrywa wszelkie odpowiednie opłaty naliczane przez operatora telefonicznego lub dostawcę Internetu.

Fotografowanie z użyciem powiązanego komputera: Capture One Pro Fujifilm/Adobe® Photoshop® Lightroom® Classic CC + FUJIFILM Tether Shooting Plug-in PRO for GFX/ FUJIFILM X Acquire/FUJIFILM Pixel Shift Combiner

- Przed przejściem dalej, wybierz **FOTOGRAFOWANIE AUTOMATYCZNE PRZEZ POŁ. USB** dla  **USTAWIENIA POŁĄCZENIA > TRYB POŁĄCZENIA** w menu aparatu.
- Capture One Pro Fujifilm, Adobe® Photoshop® Lightroom® Classic CC + FUJIFILM Tether Shooting Plug-in PRO for GFX, FUJIFILM X Acquire oraz FUJIFILM Pixel Shift Combiner można używać do fotografowania z użyciem powiązanego komputera (tethering).



-  Wybierz **FOTOGRAFOWANIE USTALONE PRZEZ POŁ. USB**, jeśli aparat będzie używany wyłącznie do fotografowania z użyciem powiązanego komputera. Zwróć uwagę, że jeśli kabel USB zostanie odłączony, aparat będzie nadal działał w trybie połączenia z komputerem, a zdjęcia nie będą zapisywane na karcie pamięci w aparacie.
- Aby uzyskać więcej informacji, odwiedź następującą witrynę internetową: <http://app.fujifilm-dsc.com/en/#tether>
- Aby uzyskać informacje na temat Capture One Pro Fujifilm, Adobe® Photoshop® Lightroom® Classic CC + FUJIFILM Tether Shooting Plug-in PRO for GFX, FUJIFILM X Acquire oraz FUJIFILM Pixel Shift Combiner, odwiedź następującą witrynę internetową: <https://fujifilm-x.com/products/software/>

Kopiowanie zdjęć z karty pamięci do komputera

- Przed skopiowaniem zdjęć do komputera wybierz **CZYTNIK KART NA USB** dla **Ustawienia Połączenia > Tryb Połączenia**.
- Oprogramowanie, którego można używać do kopiowania zdjęć, różni się w zależności od systemu operacyjnego komputera.

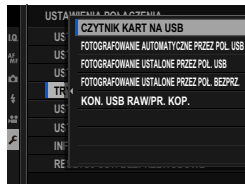

Mac OS X/macOS

Zdjęcia można kopiować do komputera przy użyciu programu Image Capture (dołączonego do komputera) lub innego oprogramowania.

 Używaj czytnika kart do kopiowania plików o rozmiarze powyżej 4 GB.

Windows

Zdjęcia można skopiować na komputer za pomocą aplikacji dołączonych do używanego systemu operacyjnego.

Używanie aparatu jako kamery internetowej (FUJIFILM X Webcam)

- Przed przejściem dalej, wybierz **FOTOGRAFOWANIE AUTOMATYCZNE PRZEZ POŁ. USB** dla **Ustawienia Połączenia > Tryb Połączenia** w menu aparatu.
- Uruchom program FUJIFILM X Webcam.





 Aby uzyskać informacje na temat FUJIFILM X Webcam, odwiedź następującą witrynę internetową:

<https://fujifilm-x.com/products/software/>

Konwersja zdjęć w formacie RAW: FUJIFILM X RAW STUDIO

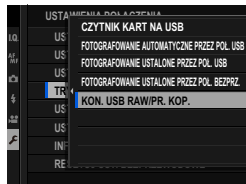
- Przed przejściem dalej wybierz **KON. USB RAW/PR. KOP.** dla **USTAWIENIA POŁĄCZENIA > TRYB POŁĄCZENIA** w menu aparatu.
- Programu FUJIFILM X RAW STUDIO można używać do przetwarzania zdjęć w formacie RAW na zdjęcia w formacie JPEG lub TIFF.



 Aby uzyskać informacje na temat FUJIFILM X RAW STUDIO, odwiedź następującą witrynę internetową:
<https://fujifilm-x.com/products/software/x-raw-studio/>

Wykonywanie kopii zapasowej ustawień aparatu i ich przywracanie (FUJIFILM X Acquire)

- Przed przejściem dalej wybierz **KON. USB RAW/PR. KOP.** dla **USTAWIENIA POŁĄCZENIA > TRYB POŁĄCZENIA** w menu aparatu.
- Program FUJIFILM X Acquire pozwala na tworzenie kopii zapasowych ustawień aparatu i ich wczytywanie.

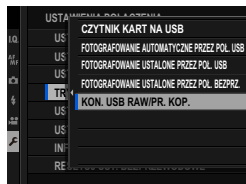

 Aby uzyskać informacje na temat FUJIFILM X Acquire, odwiedź następującą witrynę internetową:
<https://fujifilm-x.com/products/software/x-acquire/>

Łączenie ze smartfonami

Aby skopiować zdjęcia do smartfona, wybierz **WYŁ.** dla **USTAWIENIA POŁĄCZENIA > USTAWIENIA ZASILANIA USB** i połącz aparat z telefonem kablem USB.

Dla klientów korzystających z urządzeń z systemem Android

Sposób podłączenia aparatu zależy od typu złącza USB, w jakie wyposażony jest smartfon.

Typu C

Użyj kabla USB dołączonego do zestawu.

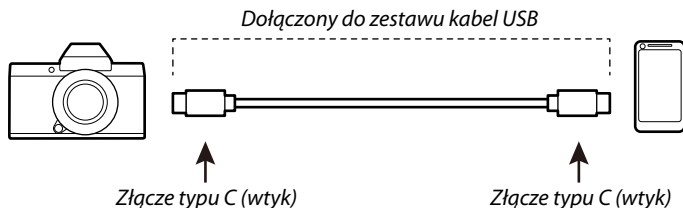

Micro-B

Użyj kabla USB typu OTG (ang. on-the-go).

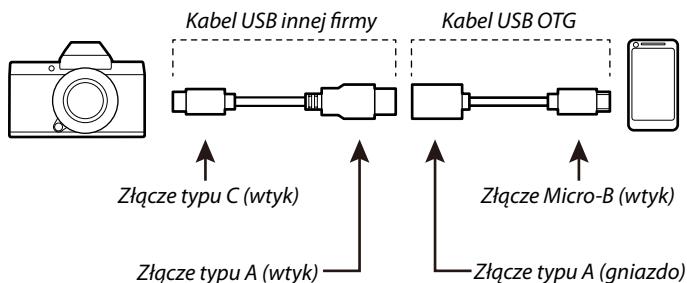

- ❗ • Smartfon musi obsługiwać USB OTG.
- Osiągnięcie pożądaných rezultatów nie jest możliwe z użyciem kabla (przejściówki) z jedną końcówką USB typu C i drugą końcówką Micro-B. Użyj kabla OTG.

1 Ustaw  **USTAWIENIA POŁĄCZENIA > USTAWIENIA ZASILANIA USB** w aparacie na **WYŁ.**

2 Połącz aparat ze smartfonem kablem USB.



Jeśli w smartfonie wyświetlony zostanie monit wymagający udzielenia zezwolenia aplikacji innej niż „Camera Importer” na dostęp do aparatu, stuknij w „Anuluj” i przejdź do następnego kroku.

3 W smartfonie stuknij w powiadomienie „Podłączono do USB PTP”.

4 Wybierz „Camera Importer” z listy zalecanych aplikacji. Aplikacja uruchomi się automatycznie i pozwoli na pobranie zdjęć i filmów do smartfona.



Jeśli w aplikacji pojawi się komunikat „Nie podłączono urządzenia MTP”, spróbuj ponownie od kroku nr 2.

Dla klientów korzystających z systemu iOS

Użyj przejściówki aparatu. Uwzględniając, że aparat jest wyposażony w złącze USB typu C, konieczne jest przygotowanie kabla ze złączem USB typu A do podłączenia do przejściówki aparatu.

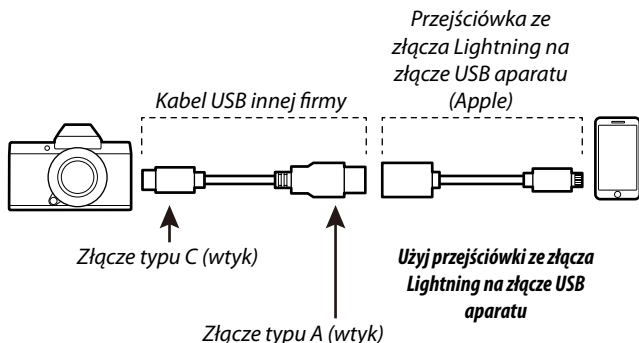

- 1 Ustaw **Ustawienia Połączenia > Ustawienia Zasilania USB** w aparacie na **WYŁ.**
- 2 Połącz aparat ze smartfonem kablem USB. Uruchom aplikację Zdjęcia, aby zaimportować zdjęcia i filmy do twojego smartfona.

! Osiągnięcie pożądaných rezultatów nie jest możliwe z użyciem kabla (przejściówki) z jedną końcówką USB typu C i drugą końcówką typu Lightning. Użyj przejściówki aparatu.

Drukarki instax SHARE

Drukuj zdjęcia ze swojego aparatu na drukarkach instax SHARE.

Nawiązywanie połączenia

Wybierz **Ustawienia połączenia > Ustaw. Poł. z DR. instax** i wpisz nazwę (SSID) oraz hasło drukarki instax SHARE.

Nazwa drukarki (SSID) i hasło

Nazwa drukarki (SSID) znajduje się na spodzie drukarki; domyślne hasło to „1111”. Jeśli wybrane już zostało inne hasło do drukowania ze smartfona, wprowadź te hasło.

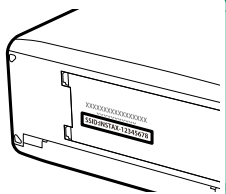

Drukowanie zdjęć

- 1 Włącz drukarkę.
- 2 Wybierz  MENU ODTWARZANIA > WYDRUK NA DRUK. instax. Aparat połączy się z drukarką.

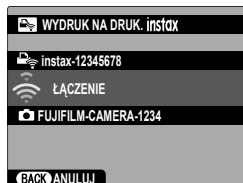

- 3 Użyj drążka ostrości (dźwigni ostrości), aby wyświetlić zdjęcie, które chcesz wydrukować, a następnie naciśnij MENU/OK.



-  Nie można drukować zdjęć wykonanych innymi aparatami.
- Wydrukowany obszar jest mniejszy niż obszar widoczny na monitorze LCD.
- Zawartość ekranu może różnić się w zależności od podłączonej drukarki.

- 4 Zdjęcie zostanie wysłane do drukarki i rozpocznie się drukowanie.

Uwagi 7

Dla własnego bezpieczeństwa



Przed rozpoczęciem użytkowania należy koniecznie przeczytać poniższe uwagi

Uwagi dotyczące bezpieczeństwa



- Należy dopilnować, aby aparat był obsługiwany poprawnie. Przed rozpoczęciem użytkowania należy uważnie przeczytać niniejsze uwagi dotyczące bezpieczeństwa oraz *Podręcznik podstaw obsługi*.
- Po przeczytaniu niniejszych uwag dotyczących bezpieczeństwa należy przechowywać je w bezpiecznym miejscu.

Informacje o symbolach



Przedstawione poniżej oznaczenia są używane w niniejszym dokumencie do wskazania stopnia obrażeń ciała lub uszkodzeń, które mogą wynikać ze zignorowania towarzyszących im informacji i niepoprawnego użycia produktu.

 OSTRZEŻENIE	To oznaczenie wskazuje prawdopodobieństwo wystąpienia śmierci lub poważnych obrażeń ciała w przypadku zignorowania informacji.
 PRZESTROGA	To oznaczenie wskazuje prawdopodobieństwo wystąpienia obrażeń ciała lub uszkodzenia mienia w przypadku zignorowania informacji.





Przedstawione poniżej oznaczenia są używane do wskazania rodzaju instrukcji, których należy przestrzegać.

	Trójkątne oznaczenia informują o konieczności zwrócenia uwagi na daną informację („Ważne”).
	Okrągłe oznaczenia z przekreśleniem informują o zakazie wykonywania danej czynności („Zabronione”).
	Wypełnione koła ze znakiem wykrzyknika informują o konieczności wykonania danej czynności („Wymagane”).

Symbol na produkcie (włącznie z akcesoriami) oznaczają, co następuje:



	Prąd przemienny
	Prąd stały
	Urządzenie klasy II (konstrukcja produktu jest podwójnie izolowana).

OSTRZEŻENIE



 <small>Odczytać od gniazda zasilania</small>	<u>W przypadku wystąpienia problemu, należy wyłączyć aparat, wyjąć akumulator, odłączyć kabel USB i odłączyć zasilacz sieciowy od zasilania.</u> Jeśli z aparatu wydostaje się dym lub dziwny zapach, lub jeśli aparat jest w innym nietypowym stanie, jego dalsze użytkowanie może spowodować pożar lub porażenie prądem. Proszę skontaktować się ze sprzedawcą firmy Fujifilm.
	<u>Należy uważać, aby do aparatu lub kabli połączeniowych nie dostała się ciecz ani ciała obce.</u> Nie używać aparatu ani kabli połączeniowych, jeśli przedostanie się do nich woda słona lub słodka, mleko, napój, detergent lub inne cieczce. Jeśli do aparatu lub do kabli połączeniowych dostanie się ciecz, należy wyłączyć aparat, wyjąć akumulator, odłączyć kabel USB i odłączyć zasilacz sieciowy od aparatu i zasilania. Dalsze użytkowanie aparatu może spowodować pożar lub porażenie prądem. Proszę skontaktować się ze sprzedawcą firmy Fujifilm.
 <small>Nie wolno używać w łazience lub pod prysznicem</small>	<u>Nie wolno używać aparatu w łazience ani pod prysznicem.</u> Może to spowodować pożar lub porażenie prądem.
 <small>Nie wolno demontować</small>	<u>Nigdy nie podejmować prób modyfikacji lub rozmontowania aparatu (nigdy nie otwierać obudowy).</u> Nieprzestrzeżenie tego środka ostrożności może wywołać pożar lub spowodować porażenie prądem.

 OSTRZEŻENIE	
 <small>Nie dotykać części wewnętrznych</small>	W przypadku gdy obudowa pęknie, na przykład w wyniku upadku, nie dotykać odkrytych części. Nieprzestrzeganie tego zalecenia może prowadzić do porażenia prądem lub uszkodzenia ciała spowodowanych dotknięciem uszkodzonych części. Natychmiast wyjąć akumulator z aparatu, zachowując ostrożność w celu uniknięcia porażenia prądem lub zranienia, a następnie zanieść produkt do miejsca zakupu po poradę.
	Nie należy wymieniać, nagrzewać, zbytnio zawijać lub ciągnąć przewodu zasilania, ani umieszczać na nim ciężkich przedmiotów. Czynności te mogą spowodować uszkodzenie przewodu i pożar lub porażenie prądem. Jeśli przewód uległ uszkodzeniu, proszę skontaktować się ze sprzedawcą firmy Fujifilm. Nie używać kabli ze zgiętymi złączami.
	Nie stawiać aparatu na niestabilnej powierzchni. W przeciwnym razie aparat może spaść lub przewrócić się i spowodować obrażenia.
	Nigdy nie próbować robić zdjęć, będąc w ruchu. Nie używać aparatu podczas chodzenia ani prowadzenia pojazdu. Może to spowodować upadek użytkownika lub wypadek drogowy.
	Nie wolno dotykać metalowych części aparatu w czasie burzy. Może to spowodować porażenie prądem wywołane przez ładunek elektryczny pioruna.
	Nie używać akumulatora w sposób niezgodny z przeznaczeniem. Wkładając akumulator, dostosowując oznaczenia na akumulatorze do odpowiednich oznaczeń w aparacie.
	Nie demontować, nie modyfikować ani nie podgrzewać baterii. Nie upuszczać, nie uderzać, nie rzucać bateriami, ani nie narażać ich na silne uderzenia w inny sposób. Nie należy używać baterii, które wykazują oznaki wycieku, deformacji, odbarwienia lub innych nieprawidłowości. Do ładowania akumulatorów należy używać tylko ładowarek do tego przeznaczonych i nie należy próbować ładować baterii litowo-jonowych ani baterii alkalicznych. Nie wolno doprowadzać do zwarcia baterii ani przechowywać ich z metalowymi przedmiotami. Nieprzestrzeganie tych zaleceń może spowodować przegrzanie, zapłon, rozerwanie baterii lub wyciek elektrolitu, powodując pożar, poparzenia lub inne obrażenia ciała.
	Używać tylko akumulatorów i zasilaczy sieciowych przeznaczonych do tego aparatu. Nie używać napięć innych niż wskazane. Używanie innych źródeł zasilania może doprowadzić do pożaru.
	Jeśli dojdzie do wycieku elektrolitu z akumulatora, a ciecz dostanie się do oczu lub zetknie ze skórą lub ubraniem, przemyć obszar styczności czystą wodą i uzyskać pomoc lekarską lub natychmiast zadzwonić na numer alarmowy.
	Do ładowania akumulatora nie używać innych ładowarek niż podane w tym dokumencie. Dołączona do aparatu ładowarka jest przeznaczona wyłącznie do użytku z akumulatorami typu dołączonego do aparatu. Używanie ładowarki do ładowania zwykłych baterii lub akumulatorów innych typów może spowodować wyciek z akumulatora/baterii, jego/jej przegrzanie lub wybuch.
	Używanie lampy błyskowej zbyt blisko oczu fotografowanej osoby może spowodować pogorszenie widzenia. Podczas robienia zdjęć niemowlętom i małym dzieciom należy zachować szczególną ostrożność.
	Nie dotykać gorących powierzchni przez długi okres. Nie dotykaj produktu tą samą częścią ciała przez długi czas, kiedy produkt jest włączony. Nieprzestrzeganie tego zalecenia może doprowadzić do poparzeń niskotemperaturowych, zwłaszcza podczas długiego użytkowania, przy wysokich temperaturach otoczenia, gdy WYS jest wybrane dla TEMP. AUTOM. WYŁ. ZASIL., lub w przypadku użytkowników cierpiących na słabe krążenie lub ograniczone czucie, przy czym w przypadku takich osób zalecane jest korzystanie ze statywu lub podobnych środków ostrożności.
	Nie stosować w obecności łatwopalnych przedmiotów, gazów wybuchowych lub wybuchowego pyłu.
	Akumulator przenosić w aparacie cyfrowym lub w sztywnym futerałe. Przechowywać akumulator w sztywnym futerałe. Przed wyrzuceniem akumulatora zakleić jego styki taśmą izolacyjną. Zetknięcie akumulatora z innymi metalowymi przedmiotami lub innym akumulatorem może spowodować zapłon lub wybuch.

OSTRZEŻENIE

	Karty pamięci, „gorącą stopkę” i inne małe części przechowywać w miejscu niedostępnym dla dzieci. Dzieci mogą połknąć małe części. Przechowywać je w miejscu niedostępnym dla dzieci. Jeśli dziecko połknie małe elementy, niezwłocznie uzyskać pomoc lekarską lub zadzwonić na telefon alarmowy.
	Przechowywać w miejscu niedostępnym dla małych dzieci. Do elementów, które mogą spowodować obrażenia ciała, należy pasek, który może owinąć się wokół szyi dziecka, powodując uduszenie oraz lampa błyskowa, która może spowodować uszkodzenie wzroku.
	Postępować zgodnie z poleceniami pracowników szpitali i linii lotniczych. Ten produkt emituje fale radiowe, które mogą zakłócać sprzęt nawigacyjny i medyczny.

PRZESTROGA

	Nie używać tego aparatu w miejscach, w których znajdują się opary benzyny, para, wilgoć lub kurz. Może to spowodować pożar lub porażenie prądem.
	Nie pozostawiać aparatu w miejscach narażonych na działanie bardzo wysokiej temperatury. Nie zostawiać aparatu w miejscach, takich jak wnętrze zamkniętego pojazdu, ani nie wystawiać go na działanie bezpośredniego światła słonecznego. Może to spowodować pożar.
	Nie umieszczać na aparacie ciężkich przedmiotów. W przeciwnym razie ciężki przedmiot może spaść lub przewrócić się i spowodować obrażenia.
	Nie przenosić aparatu z podłączonym zasilaczem sieciowym. Nie ciągnąć za przewód zasilający w celu odłączenia zasilacza sieciowego. Może to spowodować uszkodzenie przewodu zasilania lub kabli i doprowadzić do pożaru bądź porażenia prądem.
	Nie przykrywać ani nie owijać aparatu ani zasilacza sieciowego ścierką lub kocem. Może to spowodować nagrzanie aparatu oraz odkształcenie jego obudowy i grozi pożarem.
	Nie używać, jeśli wtyczka jest uszkodzona lub jeśli nie pasuje do gniazdka. Nieprzestrzeganie tego środka ostrożności może prowadzić do pożaru lub porażenia prądem.
	Podczas czyszczenia aparatu lub gdy planuje się nie używać go przez dłuższy czas, należy wyjąć akumulator oraz odłączyć zasilacz sieciowy od aparatu i gniazdka sieciowego. W przeciwnym razie może dojść do pożaru lub porażenia prądem.
	Po zakończeniu ładowania odłączyć ładowarkę od gniazdka sieciowego. Pozostawienie podłączonej ładowarki może spowodować pożar.
	Wymowna karta pamięci może za szybko wysunąć się z gniazda. Należy ją przytrzymać palcem, a następnie delikatnie wyjąć z gniazda. Osoby uderzone wymowną kartą mogą odnieść obrażenia.
	Aparat należy oddawać do okresowej kontroli wewnętrznej i czyszczenia. Kurz zgromadzony w aparacie może spowodować pożar lub porażenie prądem. Proszę skontaktować się ze sprzedawcą firmy Fujifilm, aby zamówić czyszczenie wnętrza aparatu raz na dwa lata. Należy pamiętać, że nie jest to darmowa usługa.
	Jeśli akumulator zostanie wymieniony na nieodpowiedni, występuje ryzyko jego wybuchu. Akumulator należy wymienić wyłącznie na identyczny lub zamiennik.
	Baterii (pakietu baterii lub zamontowanych baterii) nie wolno narażać na nadmierne ciepło, np. promienie słoneczne, ogień itp.

Akumulator i zasilanie

Uwaga: Sprawdź rodzaj akumulatora stosowany w tym aparacie i przeczytaj odpowiednie rozdziały.

⚠️ OSTRZEŻENIE: akumulatora nie wolno narażać na wpływ nadmiernego gorąca, np. w wyniku działania bezpośredniego nasłonecznienia lub ognia itp.

Poniżej opisano prawidłowe użytkowanie akumulatorów i metody zwiększania ich trwałości. Błędne użytkowanie może skrócić żywotność akumulatora lub spowodować wyciek, przegrzanie, pożar lub wybuch.

Akumulatory litowo-jonowe

Przeczytaj ten rozdział, jeśli aparat jest zasilany akumulatorem litowo-jonowym.

Nowy akumulator nie jest naładowany. Naładuj akumulator przed użyciem. Kiedy nie używasz akumulatora, przechowuj go w jego futerale.

■ Uwagi dotyczące akumulatora

Kiedy akumulator nie jest używany, poziom jego naładowania zmniejsza się stopniowo. Naładuj akumulator dzień lub dwa przed użyciem.

Żywotność akumulatora można wydłużyć, wyłączając aparat, gdy się z niego nie korzysta.

Pojemność akumulatora spada w niskiej temperaturze. Prawie całkowicie rozładowany akumulator może nie działać w niskiej temperaturze. Przechowuj całkowicie naładowany zapasowy akumulator w ciepłym miejscu i wymień go w razie potrzeby lub trzymaj akumulator w kieszeni bądź innym ciepłym miejscu i wkładaj go do aparatu tylko na czas fotografowania. Nie pozwól, by akumulator dotykał bezpośrednio ogrzewaczy rąk lub innych urządzeń grzewczych.

■ Ładowanie akumulatora

Akumulator można ładować za pomocą aparatu i dostarczonego zasilacza sieciowego lub opcjonalnej podwójnej ładowarki BC-W235. Czas ładowania wydłuża się w temperaturze otoczenia poniżej +10 °C lub powyżej +35 °C. Nie próbuj ładować akumulatora w temperaturze powyżej +40 °C. W temperaturze poniżej +5 °C akumulator nie będzie się ładować. Nie próbuj ładować w pełni naładowanego akumulatora. Jednakże nie ma potrzeby całkowitego rozładowania akumulatora przed ładowaniem.

Akumulator może być ciepły w dotyku zaraz po ładowaniu lub użyciu. To normalne zjawisko.

■ Żywotność akumulatora

Zauważalne skrócenie okresu utrzymywania ładunku przez akumulator oznacza, że akumulator osiągnął koniec okresu użytkowania i należy go wymienić.

Jeśli akumulator będzie pozostawiony przez długi okres bez ładowania, może dojść do spadku jego jakości lub skrócenia czasu utrzymywania ładunku. Ładuj akumulator regularnie.

■ Przechowywanie

Jeśli aparat nie będzie używany przez długi okres, przechowuj go w temperaturze pokojowej z akumulatorem naładowanym do poziomu od około połowy do ⅔ pojemności.

Jeśli aparat nie będzie używany przez długi czas, należy wyjąć z niego akumulator i przechowywać go w suchym miejscu w temperaturze otoczenia od +15 °C do +25 °C. Nie przechowuj akumulatora w miejscach narażonych na skrajne temperatury.

■ Przestrogi: Obchodzenie się z akumulatorem

- Nie przenosić ani nie przechowywać z metalowymi przedmiotami, takimi jak naszyjniki czy spinki do włosów.
- Nie narażać na działanie otwartych płomieni ani ciepła.
- Nie demontować ani nie modyfikować.
- Nie narażać na działanie niskiego ciśnienia atmosferycznego.
- Ładować jedynie w wyznaczonych ładowarkach.
- Zużyte akumulatory należy niezwłocznie oddać do utylizacji.
- Nie upuszczać ani nie narażać na silne wstrząsy.
- Nie narażać na działanie wody.
- Utrzymywać styki w czystości.
- Akumulator i korpus aparatu mogą być ciepłe w dotyku po długim okresie użytkowania. To normalne zjawisko.

■ Przewaga: Utylizacja

Oddawaj zużyte akumulatory/baterie do utylizacji zgodnie z lokalnymi przepisami. Pamiętaj o przeprowadzeniu utylizacji akumulatora zgodnie z zasadami ochrony środowiska. Korzystać z urządzenia w klimacie umiarkowanym.

Nie miazdżyć mechanicznie ani nie rozcinać akumulatorów.

Zasilacz sieciowy

- Zasilacz sieciowy jest przeznaczony do użytku tylko w pomieszczeniach zamkniętych.
- Dopilnuj, aby wtyczka kabla była dobrze podłączona do aparatu.
- Przed odłączeniem zasilacza wyłącz aparat. Odłączając zasilacz, trzymać za wtyczkę, a nie za kabel.
- Nie wolno demontować.
- Nie narażać na działanie wilgotności ani gorąca.
- Nie narażać na silne wstrząsy.
- Podczas pracy zasilacz sieciowy może buczeć lub być gorący w dotyku. To normalne zjawisko.
- Jeśli zasilacz powoduje zakłócenia radiowe, zmień ustawienie lub położenie anteny odbiorczej.

Używanie aparatu

- Nie kieruj aparatu na źródła skrajnie jasnego światła, takie jak sztuczne źródła światła lub naturalne źródła światła, np. słońce na bezchmurnym niebie. Nieprzestrzeżenie tego zalecenia może spowodować uszkodzenie czujnika obrazu aparatu.
- Silne światło słoneczne zogniskowane przez wizjer może uszkodzić matrycę wizjera elektronicznego (EVF). Nie kieruj wizjera elektronicznego na słońce.

Zrób zdjęcia próbne

Przed robieniem zdjęć podczas ważnych okazji (np. na ślubie lub przed zabraniem aparatu na wycieczkę) należy zrobić zdjęcia próbne i obejrzeć je, aby mieć pewność, że aparat działa prawidłowo. Firma FUJIFILM Corporation nie ponosi odpowiedzialności za szkody ani utracenie korzyści wynikające z nieprawidłowego działania produktu.

Uwagi dotyczące praw autorskich

Obrazy wykonane za pomocą aparatu cyfrowego nie mogą być używane w sposób naruszający prawa autorskie bez uzyskania uprzedniej zgody ich właściciela, z wyjątkiem ich wykorzystywania wyłącznie do użytku prywatnego. Należy pamiętać, że robienie zdjęć występów scenicznych, wydarzeń rozrywkowych i pokazów jest objęte ograniczeniami, nawet jeśli są one przeznaczone tylko do użytku prywatnego. Należy także pamiętać, że przekazywanie kart pamięci zawierających obrazy lub dane chronione prawami autorskimi jest możliwe tylko w zakresie określonym przez te prawa.

Obchodzenie się z aparatem

Aby zdjęcia były poprawnie zapisywane, podczas ich rejestracji nie należy narażać aparatu na uderzenia bądź wstrząsy.

Cieple krysztali

W przypadku uszkodzenia wyświetlacza należy zachować ostrożność, aby uniknąć styczności z ciepłymi kryształami. W przypadku wystąpienia którejkolwiek z poniższych sytuacji należy podjąć natychmiastowe działanie, opisane poniżej:

- **Jeśli dojdzie do styczności ciepłego kryształu ze skórą**, należy oczyścić to miejsce ściereczką, a następnie przemyć je dokładnie mydłem i bieżącą wodą.
- **Jeśli ciepły kryształ dostanie się do oczu**, należy przemywać oczy czystą wodą przez co najmniej 15 minut, a następnie uzyskać pomoc lekarską.
- **Jeśli ciepłe kryształy zostaną połknięte**, wypłucz usta dokładnie wodą. Wypij dużo wody i wywołaj wymioty, po czym uzyskaj pomoc lekarską.

Mimo tego, że ekran został wyprodukowany z użyciem niezwykle precyzyjnej i zaawansowanej technologii, może on zawierać piksele, które świecą zawsze lub nie świecą wcale. Nie świadczy to o usterce i nie ma wpływu na obrazy rejestrowane przez aparat.

Informacje o znakach towarowych

Digital Split Image jest znakiem towarowym lub zastrzeżonym znakiem towarowym FUJIFILM Corporation. Digital Micro Prism to znak towarowy lub zastrzeżony znak towarowy firmy FUJIFILM Corporation. Kroje pisma zawarte w niniejszym dokumencie zostały opracowane wyłącznie przez firmę DynaComware Taiwan Inc. Android to znak towarowy lub zastrzeżony znak towarowy Google LLC. Adobe, logotyp Adobe, Photoshop i Lightroom są znakami towarowymi lub zastrzeżonymi znakami towarowymi firmy Adobe Systems Incorporated w Stanach Zjednoczonych i innych krajach. Wi-Fi® oraz Wi-Fi Protected Setup® są zastrzeżonymi znakami towarowymi Wi-Fi Alliance. Znak słowny Bluetooth® i logo są zastrzeżonymi znakami towarowymi firmy Bluetooth SIG, Inc., a każde użycie tych znaków przez Fujifilm odbywa się na mocy licencji. Logotypy SDHC oraz SDXC są znakami towarowymi SD-3C, LLC. Logo HDMI to znak towarowy lub zastrzeżony znak towarowy HDMI Licensing LLC. Wszelkie pozostałe nazwy handlowe użyte w niniejszym podręczniku są znakami towarowymi lub zastrzeżonymi znakami towarowymi ich właścicieli.

Zakłócenia elektryczne

Ten aparat może zakłócać pracę urządzeń szpitalnych lub lotniczych. Przed użyciem aparatu w szpitalu lub w samolocie zapytaj pracowników szpitala lub linii lotniczej o zgodę.

Systemy kodowania kolorów telewizyjnych

NTSC (ang. National Television System Committee) to specyfikacja nadawania telewizji kolorowej stosowana głównie w USA, Kanadzie i Japonii. PAL (ang. Phase Alternation by Line) to system telewizji kolorowej stosowany głównie w Europie i Chinach.

Exif Print (Exif w wersji 2.32)

Exif Print to niedawno zmieniony format plików aparatów cyfrowych, w którym informacje przechowywane wraz ze zdjęciem są wykorzystywane do optymalnej reprodukcji barw podczas drukowania.

WAŻNA UWAGA: Przeczytać przed rozpoczęciem korzystania z oprogramowania

Eksport bezpośredni lub pośredni całości lub części licencjonowanego oprogramowania bez zezwolenia odpowiednich instytucji rządowych jest zabroniony.

Obiektywy oraz inne akcesoria

- Do zamocowania statywu użyj śruby 4,5 mm lub krótszej.
- Fujifilm nie ponosi odpowiedzialności za problemy związane z jakością działania lub szkody spowodowane użyciem akcesoriów innych firm.

UWAGI

Aby uniknąć pożaru lub ryzyka porażenia prądem, chroni urządzenie przed deszczem i wilgocią.

Przeczytaj uważnie i ze zrozumieniem „Uwagi dotyczące bezpieczeństwa” przed rozpoczęciem użytkowania aparatu.

Informacje dla klientów w Kanadzie

CAN ICES-3 (B)/NMB-3(B)

PRZESTROGA: To urządzenie cyfrowe klasy B jest zgodne z kanadyjskimi przepisami ICES-003.

Oświadczenie Industry Canada: To urządzenie spełnia wymagania licencji Industry Canada z wyłączeniem standardów RSS. Jego działanie podlega następującym dwóm warunkom: (1) To urządzenie nie może powodować zakłóceń oraz (2) urządzenie to musi przyjmować wszelkie odbierane zakłócenia, włącznie z zakłóceniami, które mogą powodować niepożądane działanie urządzenia.

Urządzenie i jego antena nie mogą się znajdować blisko lub pracować w połączeniu z inną anteną lub nadajnikiem, z wyjątkiem przetestowanego wbudowanego radia. Funkcja wyboru kodu kraju jest wyłączona dla produktów sprzedawanych w Stanach Zjednoczonych/Kanadzie.

Oświadczenie dotyczące ekspozycji na promieniowanie: Dostępne dowody naukowe nie wykazują, aby jakiegokolwiek problemy zdrowotne były związane z używaniem urządzeń bezprzewodowych oniskiej mocy. Jednak nie ma żadnych dowodów, że te urządzenia bezprzewodowe o niskiej mocy są całkowicie bezpieczne. Urządzenia bezprzewodowe o niskiej mocy podczas używania emitują niskie poziomy energii o częstotliwości radiowej (RF) w zakresie mikrofal. Mimo tego, że wysokie poziomy energii o częstotliwości radiowej mogą mieć wpływ na zdrowie (poprzez podgrzewanie tkanki), ekspozycja na niski poziom promieniowania o częstotliwości radiowej, który nie powoduje efektu ogrzewania, nie powoduje żadnego znanego negatywnego wpływu na zdrowie. W wielu badaniach narażenia na niskie poziomy promieniowania o częstotliwości radiowej nie wykryto żadnych efektów biologicznych. Niektóre badania sugerowały, że mogą występować pewne efekty biologiczne, ale takie ustalenia nie zostały potwierdzone przez dalsze badania. GFX100S został przetestowany i uznany za zgodny z limitami ekspozycji promieniowania IC ustanowionymi dla niekontrolowanego środowiska i spełnia wymogi RSS-102 zasad ekspozycji na fale o częstotliwości radiowej (RF) IC.

Utylizacja zużytych urządzeń elektrycznych i elektronicznych w gospodarstwach domowych

W Unii Europejskiej, Norwegii, Islandii i Liechtensteinie: Ten symbol umieszczony na produkcie lub w instrukcji obsługi i gwarancji oraz/lub na opakowaniu oznacza, że tego produktu nie należy traktować jak zwykłego odpadu z gospodarstw domowych. Należy go natomiast oddać do odpowiedniego punktu zbiórki i recyklingu urządzeń elektrycznych i elektronicznych.



Dzięki właściwej utylizacji tego produktu pomagasz uniknąć potencjalnie negatywnych skutków dla środowiska i zdrowia ludzi, na które mogłyby mieć wpływ nieodpowiednie pozbycie się tego produktu.

Ten symbol na bateriach lub akumulatorach oznacza, że nie można ich traktować jak zwykłych odpadów z gospodarstw domowych.



Jeśli urządzenie zawiera łatwo wyjmowane baterie lub akumulatory, oddaj je po wyjęciu do utylizacji zgodnie z lokalnymi przepisami.

Recykling materiałów pomaga oszczędzać zasoby naturalne. Aby uzyskać bardziej szczegółowe informacje na temat recyklingu tego produktu, skontaktuj się lokalnym urzędem miasta, firmą odpowiadającą za wywóz odpadów lub miejscem sprzedaży produktu.

W krajach poza Unią Europejską, Norwegią, Islandią i Liechtensteinem: Jeśli chcesz pozbyć się tego produktu wraz z bateriami lub akumulatorami, skontaktuj się z lokalnymi władzami i zapytaj o właściwy sposób utylizacji.

W Japonii: Ten symbol znajdujący się na bateriach lub akumulatora oznacza, że należy utylizować je oddzielnie.



Obchodzenie się z aparatem

Aby móc bez przeszkód korzystać z tego produktu, należy przestrzegać poniższych zaleceń.

Przechowywanie i użytkowanie

Jeśli aparat nie będzie używany przez dłuższy czas, wyjmij akumulator i kartę pamięci. Nie przechowuj ani nie używaj aparatu w miejscach, które są:

- narażone na działanie deszczu, pary lub dymu
- bardzo wilgotne lub skrajnie zapyłone
- narażone na bezpośrednie działanie promieni słonecznych lub bardzo wysokiej temperatury, np. w zamkniętym pojeździe w słoneczny dzień
- bardzo zimne
- narażone na silne drgania
- narażone na działanie silnego pola magnetycznego, np. w pobliżu anteny nadawczej, linii elektroenergetycznej, nadajnika radaru, silnika, transformatora lub magnesu
- narażone na kontakt z lotnymi chemikaliami, takimi jak pestycydy
- obok produktów gumowych lub winylowych

Bezprzewodowe urządzenia sieciowe i urządzenia Bluetooth: Przestrogi

Ten produkt jest zgodny z następującymi dyrektywami UE:

- Dyrektywa RoHS 2011/65/UE
- Dyrektywa RE 2014/53/UE

FUJIFILM Corporation niniejszym oświadcza, że typ urządzenia radiowego FF200003 jest zgodny z dyrektywą 2014/53/UE.

Pełny tekst deklaracji zgodności UE jest dostępny pod następującym adresem internetowym:

https://dl.fujifilm-x.com/global/products/cameras/gfx100s/pdf/gfx100s_doc-aar.pdf

O tej zgodności informuje następujące oznakowanie zgodności umieszczone na produkcie:



To oznaczenie obowiązuje dla produktów innych niż telekomunikacyjne i produktów telekomunikacyjnych UE objętych normami zharmonizowanymi (np. Bluetooth®).

• Maksymalna moc częstotliwości radiowej (EIRP):

Bezprzewodowa sieć LAN: 11,36 dBm

Bluetooth: 3,78 dBm

WAŻNE: *Przeczytaj następujące uwagi przed rozpoczęciem korzystania z wbudowanego przekaźnika bezprzewodowego aparatu.*

Ⓒ Ten produkt, który zawiera funkcję szyfrowania opracowaną w USA, podlega przepisom eksportowym USA i nie wolno go eksportować ani reeksportować do krajów, które są objęte embargiem USA dotyczącym towarów.

• **Korzystaj tylko z sieci bezprzewodowej lub urządzenia Bluetooth.** Firma Fujifilm nie ponosi odpowiedzialności za szkody wynikające z nieuprawnionego użytkowania. Nie stosuj urządzenia do zastosowań wymagających wysokiego stopnia niezawodności, np. w urządzeniach medycznych lub innych systemach mogących mieć bezpośredni lub pośredni wpływ na ludzkie życie. Podczas korzystania z urządzenia w systemach komputerowych i innych wymagających wyższego stopnia niezawodności niż zapewniany przez sieci bezprzewodowe i urządzenia Bluetooth, podejmij wszelkie wymagane środki ostrożności, aby zapewnić bezpieczeństwo i zapobiec nieprawidłowej pracy.

• **Używaj tylko w kraju, w którym zakupiono urządzenie.** To urządzenie jest zgodne z przepisami dotyczącymi urządzeń pracujących w sieciach bezprzewodowych i urządzeń Bluetooth obowiązującymi w kraju zakupu. Przestrzegaj wszystkich lokalnych przepisów podczas korzystania z urządzenia. Firma Fujifilm nie ponosi odpowiedzialności za problemy wynikające z jego użytkowania w innych jurysdykcjach.

• **Nie używaj urządzenia w miejscach narażonych na działanie pól magnetycznych, ładunków elektrostatycznych lub zakłóceń radiowych.** Nie używaj przekaźnika w pobliżu kucharek mikrofalowych ani w innych miejscach narażonych na działanie pól magnetycznych, ładunków elektrostatycznych ani zakłóceń radiowych, które mogą uniemożliwić odbiór sygnałów bezprzewodowych. Wzajemne zakłócenia mogą występować podczas korzystania z przekaźnika w pobliżu innych urządzeń bezprzewodowych pracujących w paśmie 2,4 GHz.

• **Przekaźnik bezprzewodowy pracuje w paśmie 2,4 GHz i wykorzystuje modulację DSSS, OFDM i GFSK.**

• **Bezpieczeństwo:** Bezprzewodowe urządzenia sieciowe i urządzenia Bluetooth transmitują dane poprzez fale radiowe, a tym samym ich zastosowanie wymaga zwrócenia większej uwagi na bezpieczeństwo, niż w przypadku sieci przewodowych.

- Nie podłączaj do nieznanych sieci lub sieci, do których nie masz prawa dostępu, nawet jeśli są one wyświetlane na urządzeniu, ponieważ dostęp ten może zostać uznany za nieupoważniony. Łącz się jedynie z sieciami, do których masz uprawnienia dostępu.
- Pamiętaj, że transmisje bezprzewodowe mogą być narażone na przechwytywanie przez osoby trzecie.
- Tego urządzenia nie można bezpośrednio podłączać do sieci telekomunikacyjnych (w tym publicznych sieci bezprzewodowych LAN) obsługiwanych przez operatorów ani do telefonii komórkowej, telefonii stacjonarnej, Internetu lub innych usług telekomunikacyjnych.

• **Poniższe czynności mogą być karalne:**

- Demontaż lub modyfikacja tego urządzenia
- Usuwanie etykiet certyfikujących urządzenie

• **To urządzenie pracuje z taką samą częstotliwością, co urządzenia handlowe, edukacyjne i medyczne oraz przekaźniki bezprzewodowe.** Pracuje również z taką samą częstotliwością, co licencjonowane przekaźniki i specjalne nielicencjonowane niskona-
pięciowe nadajniki stosowane w układach śledzenia RFID dla linii montażowych i w podobnych zastosowaniach.

- **Aby uniknąć zakłócania powyższych urządzeń, przestrzegaj następujących środków ostrożności.** Przed rozpoczęciem korzystania z tego urządzenia sprawdź, czy przekaźnik RFID nie pracuje. W przypadku zauważenia, że urządzenie zakłóca licencjonowane przekaźniki służące do śledzenia RFID, niezwłocznie zaprzestań używania danej częstotliwości lub przenieś urządzenie w inne miejsce. Jeśli zauważysz, że to urządzenie powoduje zakłócenia w niskonapięciowych systemach śledzenia RFID, skontaktuj się z przedstawicielem firmy Fujifilm.
- **Nie należy używać tego urządzenia na pokładzie samolotu.** Zwróć uwagę, że Bluetooth może pozostawać włączony, nawet gdy aparat jest wyłączony. Bluetooth można wyłączyć, wybierając **WYŁ.** dla **USTAWIENIA POŁĄCZENIA > USTAWIENIA Bluetooth > Bluetooth WŁ./WYŁ.**
- **Poniżej podane są dane techniczne dotyczące połączeń bezprzewodowych.**

Bezprzewodowa sieć LAN

Standardy	IEEE 802.11b/g/n (standardowy protokół sieci bezprzewodowej)
Częstotliwość robocza (częstotliwość środkowa)	2412 MHz–2462 MHz (11 kanałów)
Protokoły dostępu	Infrastruktura

Bluetooth®

Standardy	Wersja Bluetooth 4.2 (Bluetooth Low Energy)
Częstotliwość robocza (częstotliwość środkowa)	2402 MHz–2480 MHz



Przed rozpoczęciem użytkowania obiektywu koniecznie przeczytaj poniższe uwagi

Uwagi dotyczące bezpieczeństwa



- Dopilnuj, aby obiektyw był użytkowany poprawnie. Przed rozpoczęciem użytkowania przeczytaj uważnie niniejsze uwagi dotyczące bezpieczeństwa oraz *Podręcznik podstaw obsługi aparatu*.
- Po przeczytaniu niniejszych uwag dotyczących bezpieczeństwa należy przechowywać je w bezpiecznym miejscu.

Informacje o symbolach



Przedstawione poniżej oznaczenia są używane w niniejszym dokumencie do wskazania stopnia obrażeń ciała lub uszkodzeń, które mogą wynikać ze zignorowania towarzyszących im informacji i niepoprawnego użycia produktu.

	OSTRZEŻENIE	To oznaczenie wskazuje prawdopodobieństwo wystąpienia śmierci lub poważnych obrażeń ciała w przypadku zignorowania informacji.
	PRZESTROGA	To oznaczenie wskazuje prawdopodobieństwo wystąpienia obrażeń ciała lub uszkodzenia mienia w przypadku zignorowania informacji.



Przedstawione poniżej oznaczenia są używane do wskazania rodzaju instrukcji, których należy przestrzegać.

	Trójkątne oznaczenia informują o konieczności zwrócenia uwagi na daną informację („Ważne”).
	Okrągłe oznaczenia z przekreśleniem informują o zakazie wykonywania danej czynności („Zabronione”).
	Wypełnione koła ze znakiem wykrzyknika informują o konieczności wykonania danej czynności („Wymagane”).

OSTRZEŻENIE

	<u>Nie zanurzać w wodzie i chronić przed wodą.</u> Nieprzestrzeżenie tego środka ostrożności może wywołać pożar lub spowodować porażenie prądem.
	<u>Nie wolno demontować urządzenia (nie otwierać obudowy).</u> Nieprzestrzeżenie tego zalecenia może prowadzić do wybuchu pożaru, porażenia prądem lub uszkodzenia ciała spowodowanych nieprawidłowym działaniem produktu.

OSTRZEŻENIE

	<u>W przypadku gdy obudowa pęknie, na przykład w wyniku upadku, nie dotykać odkrytych części.</u> Nieprzestrzeżenie tego zalecenia może prowadzić do porażenia prądem lub uszkodzenia ciała spowodowanych dotknięciem uszkodzonych części. Natychmiast wyjąć akumulator z aparatu, zachowując ostrożność w celu uniknięcia porażenia prądem lub zranienia, a następnie zanieść produkt do miejsca zakupu po poradę.
	<u>Nie stawiać na niestabilnych powierzchniach.</u> Produkt może spaść i spowodować obrażenia ciała.
	<u>Nie patrzeć na słońce przez obiektyw ani przez wizjery aparatu.</u> Nieprzestrzeżenie tego zalecenia może spowodować trwałe uszkodzenie wzroku.

PRZESTROGA

	<u>Nie używać ani nie przechowywać w miejscach narażonych na działanie pary lub dymu, ani w miejscach bardzo wilgotnych lub skrajnie zapylnych.</u> Nieprzestrzeżenie tego środka ostrożności może wywołać pożar lub spowodować porażenie prądem.
	<u>Nie pozostawiać w miejscach narażonych na bezpośrednie działanie promieni słonecznych lub bardzo wysokiej temperatury, np. w zamkniętym pojeździe w słoneczny dzień.</u> Nieprzestrzeżenie tego środka ostrożności może wywołać pożar.
	<u>Przechowywać w miejscu niedostępnym dla dzieci.</u> Urządzenie może spowodować obrażenia, gdy znajdzie się w rękach dziecka.
	<u>Nie dotykać mokrymi rękami.</u> Nieprzestrzeżenie tego środka ostrożności może spowodować porażenie prądem.
	<u>Podczas fotografowania pod słońce nie umieszczać słońca w kadrze.</u> Światło słoneczne zogniskowane w aparacie, gdy słońce znajduje się w kadrze lub w pobliżu kadru, może spowodować pożar lub poparzenia.
	<u>Kiedy produkt nie jest używany, należy złożyć pokrywkę obiektywu na miejsce i przechowywać obiektyw w miejscu chronionym przed bezpośrednim nasłonecznieniem.</u> Światło słoneczne zogniskowane przez obiektyw może wywołać pożar lub spowodować poparzenia.
	<u>Nie przenosić aparatu ani obiektywu przymocowanych do statywu.</u> Produkt może spaść lub w coś uderzyć, powodując obrażenia ciała.

Ładowarka AC-5VJ

Producent	Dongguan Yingiu Power Co.,Ltd.
Adres	No.6 Yongxing Road, Shayao Village, Shijie Town, 523292 Dongguan City, prowincja Guangdong, CHIŃSKA REPUBLIKA LUDOWA
Nazwa modelu	AC-5VJ
Charakterystyka zasilania wejściowego	Prąd zmienny, 100 V – 240 V, 50/60 Hz
Moc wejściowa	Maks. 50 VA
Charakterystyka zasilania wyjściowego	Prąd stały, 5,0 V; 3,0 A; 15,0 W
Średnia sprawność podczas pracy	84,8%
Sprawność przy obciążeniu 10%	84,2%
Zużycie energii w stanie bez obciążenia	0,02 W
Temperatura pracy	0 °C do +40 °C
Ciężar	Około 45 g ± 2 g

FUJIFILM

FUJIFILM Corporation

7-3, AKASAKA 9-CHOME, MINATO-KU, TOKYO 107-0052, JAPAN

<https://fujifilm-x.com>

