

FUJIFILM

DIGITAL CAMERA

GFX 100s

FF200003

Manuel de base

Nous vous remercions d'avoir acheté ce produit. Veuillez à lire attentivement ce manuel et à bien le comprendre avant d'utiliser votre appareil photo. Une fois que vous avez terminé, conservez le manuel à portée de main pour pouvoir vous y référer ultérieurement.

Les dernières versions des manuels du produit sont disponibles depuis le site ci-dessous.

<http://fujifilm-dsc.com/en-int/manual/>



Le site ci-dessus, qui fournit des instructions détaillées et des contenus non disponibles dans ce guide, est accessible depuis un ordinateur, un smartphone ou une tablette. Il comporte également des informations sur la licence des logiciels.





Index des chapitres

1 Avant de commencer	1
2 Premières étapes	33
3 Prise de vue et affichage des photos	49
4 Enregistrement et lecture des vidéos	79
5 Liste des menus	85
6 Raccordements	103
7 Remarques	121



Table des matières

Accessoires fournis	viii
À propos de ce manuel	ix
Symboles et conventions	ix
Terminologie	ix

1 Avant de commencer **1**

Parties de l'appareil photo	2
La plaque d'identification	5
Le couvercle du logement des cartes mémoire (amovible)	5
Le levier de mise au point	5
La molette de sélection	6
Le commutateur de mode STILL/MOVIE	7
La touche DRIVE	7
Les molettes de commande	8
Le témoin lumineux	9
L'écran LCD	10
L'ocilleton	11
Réglage de la netteté du viseur	11
Affichages de l'appareil photo	12
Le viseur électronique	12
L'écran LCD	14
Choix d'un mode d'affichage	16
Réglage de la luminosité de l'affichage	17
Rotation de l'affichage	17
La touche DISP/BACK	18
Le double affichage	19
Personnalisation de l'affichage standard	20
L'écran LCD secondaire	22
Utilisation des menus	25
Les menus	25
Sélection d'un onglet de menu	26
Mode écran tactile	27
Commandes tactiles pour la prise de vue	27
Commandes tactiles en mode de lecture	31

2 Premières étapes	33
Fixation de la courroie.....	34
Fixation d'un objectif.....	35
Insertion de la batterie.....	36
Insertion des cartes mémoire.....	38
Utilisation de deux cartes.....	39
Chargement de la batterie.....	40
Allumer et éteindre l'appareil photo	43
Configuration de base.....	44
Sélection d'une autre langue.....	47
Modification de l'heure et de la date	47
3 Prise de vue et affichage des photos	49
Modes P, S, A et M	50
Mode P : Programme AE	50
Mode S : AE avec priorité à la vitesse.....	51
Mode A : AE avec priorité à l'ouverture	53
Mode M : Exposition manuelle.....	55
Modes personnalisés.....	58
Autofocus.....	60
Mode de mise au point.....	61
Options autofocus (mode AF)	62
Sélection du collimateur de mise au point	64
Mise au point manuelle	67
Vérification de la mise au point	68
Sensibilité	70
AUTO.....	71
Mesure	72
Correction d'exposition	73
Verrouillage de la mise au point/de l'exposition	74
Autres commandes.....	75
Visualisation des images	76
Suppression des images.....	77

4 Enregistrement et lecture des vidéos **79**

Enregistrement de vidéos.....	80
Modification des paramètres vidéo	83
Visionnage des vidéos.....	84

5 Liste des menus **85**

Les menus prise de vue (photographie).....	86
CONFIGURATION QUALITÉ IMAGE	86
CONFIGURATION AF/MF	87
CONFIGURATION PRISE DE VUE	89
CONFIGURATION DU FLASH	90
Les menus prise de vue (vidéos).....	91
CONFIGURATION DU FILM	91
CONFIGURATION QUALITÉ IMAGE	92
CONFIGURATION AF/MF	93
RÉGLAGE AUDIO.....	94
RÉGLAGE CODE TEMPOREL	95
Le menu lecture.....	96
Les menus de configuration	97
CONFIGURATION UTILISATEUR.....	97
CONFIGURATION SON	97
CONFIG. ÉCRAN.....	98
CONFIG.TOUCHE/MOLETTE	99
GESTION ALIM.....	101
ENR. DES RÉGLAGES	101
PARAM.CONNEXION.....	102

6	Raccordements	103
	Sortie HDMI.....	104
	Raccordement à des périphériques HDMI.....	104
	Prise de vue	105
	Lecture.....	105
	Connexions sans fil (Bluetooth®, réseau local sans fil/Wi-Fi)	106
	Smartphones et tablettes : FUJIFILM Camera Remote.....	106
	Prise de vue à distance : Capture One Pro Fujifilm/ Adobe® Photoshop® Lightroom® Classic CC + FUJIFILM Tether Shooting Plug-in PRO for GFX/FUJIFILM X Acquire.....	108
	Connexion en USB	109
	Prise de vue à distance : Capture One Pro Fujifilm/ Adobe® Photoshop® Lightroom® Classic CC + FUJIFILM Tether Shooting Plug-in PRO for GFX/FUJIFILM X Acquire/FUJIFILM Pixel Shift Combiner.....	112
	Copie des images d'une carte mémoire sur un ordinateur	113
	Utilisation de votre appareil photo comme webcam (FUJIFILM X Webcam)	113
	Conversion des images RAW : FUJIFILM X RAW STUDIO.....	114
	Sauvegarde et restauration des réglages de l'appareil photo (FUJIFILM X Acquire).....	114
	Raccordement aux smartphones.....	115
	Imprimantes instax SHARE	118
	Établissement d'une connexion.....	118
	Impression des photos.....	119
7	Remarques	121
	Pour votre sécurité	122

Accessoires fournis

Les éléments suivants sont fournis avec l'appareil photo :

- Batterie rechargeable NP-W235
- Adaptateur secteur AC-5VJ
- Fiche intermédiaire
- Câble USB
- Bouchon de boîtier (est fixé sur l'appareil photo)
- Courroie
- Protecteur de câble
- Cache de la griffe flash (inséré dans la griffe flash)
- *Manuel de base* (ce manuel)



La batterie n'a pas été chargée avant expédition. Chargez-la avant toute utilisation (📖 40).



- La fiche intermédiaire fournie dépend du pays ou de la région.
- Consultez le site ci-dessous pour obtenir des informations sur les logiciels disponibles pour votre appareil photo.
<https://fujifilm-x.com/support/compatibility/cameras/>

À propos de ce manuel

Ce manuel comporte des instructions pour votre appareil photo numérique FUJIFILM GFX100S. Veuillez à le lire attentivement et à bien le comprendre avant d'aller plus loin.

Symboles et conventions

Les symboles suivants sont utilisés dans ce manuel :



Informations que vous devez lire pour éviter d'endommager le produit.



Informations supplémentaires qui peuvent vous être utiles lors de l'utilisation du produit.



Pages comportant des informations associées.

Les menus et autres textes affichés à l'écran sont indiqués en **gras**. Les illustrations sont uniquement destinées à faciliter les explications ; il se peut que les dessins aient été simplifiés. Par ailleurs, les photos n'ont pas nécessairement été prises avec le modèle d'appareil photo décrit dans ce manuel.

Terminologie

Les cartes mémoire SD, SDHC et SDXC (en option) que l'appareil photo utilise pour enregistrer les images sont dénommées « cartes mémoire ». Le viseur électronique peut être dénommé « EVF » et l'écran LCD « LCD ».

Avant de commencer



Parties de l'appareil photo

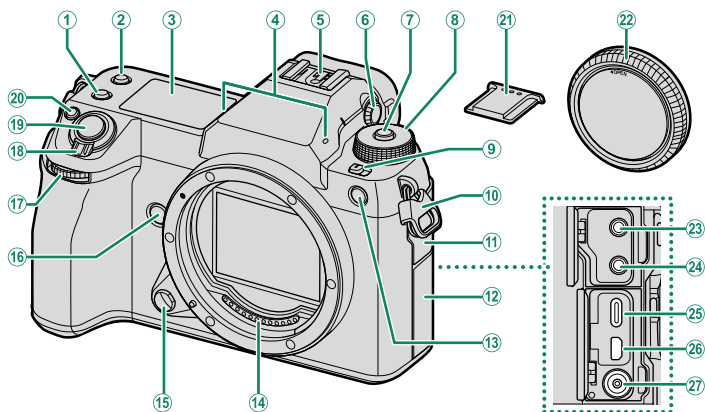

- | | |
|----------------------------------------------------------------------------------|-----------------------------------------------------------------------------------------------------------------------------|
| ① Touche Fn2 | ⑭ Contacts de signal de l'objectif |
| ② Touche Fn3 | ⑮ Bouton de déverrouillage de l'objectif 35 |
| ③ Écran LCD secondaire..... 22 | ⑯ Touche Fn4 |
| ④ Microphone..... 81 | ⑰ Molette de commande avant 8 |
| ⑤ Griffe flash | ⑱ Commutateur ON/OFF 43 |
| ⑥ Commande de réglage dioptrique..... 11 | ⑲ Déclencheur |
| ⑦ Bouton de déverrouillage de la molette..... 50, 80 | ⑳ Touche Fn1 |
| ⑧ Molette de sélection..... 6 | Touche  (correction d'exposition) 73 |
| ⑨ Commutateur de mode STILL/MOVIE 7, 80 | ㉑ Cache de la griffe flash |
| ⑩ Attache..... 34 | ㉒ Bouchon de boîtier..... 35 |
| ⑪ Cache des connecteurs 1 | ㉓ Prise du microphone..... 81 |
| ⑫ Cache des connecteurs 2 | ㉔ Prise jack pour casque |
| ⑬ Illuminateur d'assistance AF
Témoin lumineux du retardateur
Lampe témoin | ㉕ Port USB (type C)..... 40 |
| | ㉖ Connecteur HDMI micro (type D) |
| | ㉗ Prise synchro |

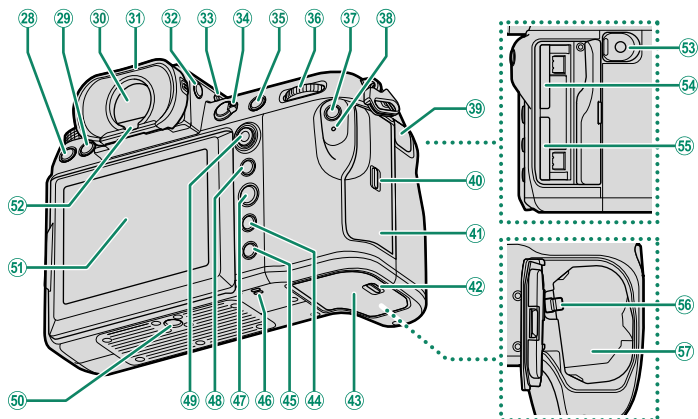

28	Touche DRIVE	7	42	Loquet du couvercle du compartiment de la batterie.....	36
29	Touche (suppression).....	77	43	Couvercle du compartiment de la batterie.....	36
30	Viseur électronique (EVF).....	12, 16, 17, 27	44	Touche DISP (affichage)/ BACK	18
31	Écilleton (verrouillable).....	11	45	Touche (lecture).....	76
32	Touche VIEW MODE	16	46	Haut-parleur.....	84
33	Touche de rétroéclairage de l'écran secondaire.....	24	47	Touche MENU/OK	25
34	Sélecteur du mode de mise au point.....	61	48	Touche AEL (verrouillage de l'exposition).....	75
35	Touche AFON	75	49	Levier de mise au point.....	5, 64
36	Molette de commande arrière.....	8	50	Fixation du trépied.....	
37	Touche Q (menu rapide).....		51	Écran LCD.....	10, 14, 16
38	Témoin lumineux.....	9		Écran tactile.....	27
	Lampe témoin.....		52	Détecteur oculaire.....	16
39	Cache de la prise pour télécommande.....	57	53	Prise pour télécommande.....	57
40	Loquet du couvercle des logements des cartes mémoire.....	38	54	Logement de la carte mémoire 2.....	38
41	Couvercle des logements des cartes mémoire.....	5, 38	55	Logement de la carte mémoire 1.....	38
			56	Loquet de la batterie.....	37
			57	Compartiment de la batterie.....	36

Le protecteur de câble

Fixez le protecteur comme indiqué afin d'empêcher tout débranchement accidentel.

- ① Insérez l'attache du protecteur dans l'emplacement prévu à cet effet dans l'appareil photo.
- ② Positionnez le protecteur sur l'appareil photo.
- ③ Serrez la vis de verrouillage.
- ④ Branchez le câble et faites-le passer par le protecteur comme illustré.

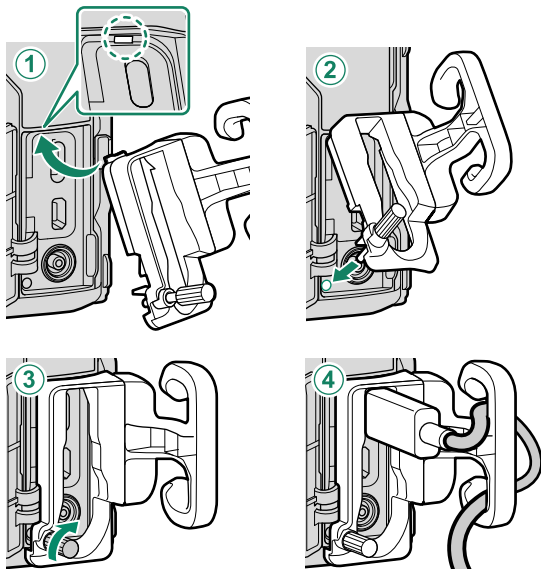

La plaque d'identification

Ne retirez pas la plaque d'identification qui indique le CMIIT ID, le numéro de série et d'autres informations importantes.

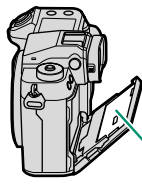

Plaque d'identification

Le couvercle du logement des cartes mémoire (amovible)

Il est possible de retirer le couvercle du logement des cartes mémoire en abaissant le loquet intérieur. Retirez le couvercle pour faciliter l'accès lorsqu'une cage pour caméra est fixée ou dans d'autres situations où il est difficile d'ouvrir ou de fermer le couvercle.

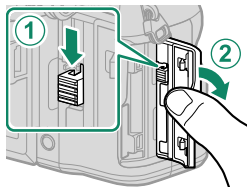

Le levier de mise au point

Inclinez le levier de mise au point ou appuyez dessus pour sélectionner la zone de mise au point. Le levier de mise au point permet également de parcourir les menus.

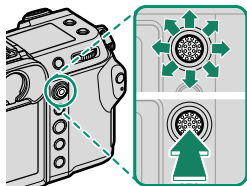

La molette de sélection

Pour sélectionner un mode de prise de vue, tournez la molette jusqu'à ce que l'icône du mode souhaité s'aligne sur le repère.

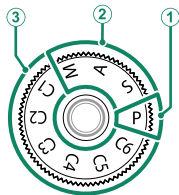

Mode	Description	
① P (PROGRAMME AE)	Vous pouvez modifier l'ouverture et la vitesse d'obturation à l'aide du décalage de programme.	50
② S (PRIO. VIT.) A (PRIO. OUVERT.) M (MANUEL)	Sélectionnez l'un de ces modes pour contrôler entièrement les réglages de l'appareil photo, notamment l'ouverture (M et A) et/ou la vitesse d'obturation (M et S).	51 53 55
③ C1/C2/C3/C4/C5/C6 (PERSONNALISÉ 1/2/3/4/5/6)	Prenez des photos en vous servant de réglages enregistrés précédemment.	58

❗ Tournez la molette de sélection uniquement après avoir appuyé sur son bouton de déverrouillage.

Le commutateur de mode STILL/MOVIE

Positionnez le commutateur de mode **STILL/MOVIE** sur **STILL** pour prendre des photos ou sur **MOVIE** pour enregistrer des vidéos.

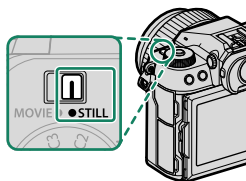

La touche DRIVE

Appuyez sur la touche **DRIVE** pour modifier les réglages de prise de vue. Les options affichées varient selon la position du commutateur de mode **STILL/MOVIE**.

- Lorsque vous appuyez sur cette touche et que **STILL** est sélectionné, les options du mode de déclenchement s'affichent.

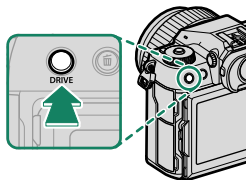

Mode	
	Vue par vue
CH	Mode rafale haute vitesse
CL	Mode rafale basse vitesse
ISO	BRACKETING ISO

Mode	
WB	BAL. BLANC BKT
BKT	Bracketing
	Exposition multiple
SRPT	MULTI PRISE DÉCALAGE PIXEL







- Lorsque vous appuyez sur cette touche et que **MOVIE** est sélectionné, les options d'enregistrement vidéo s'affichent.

Option
Taille d'image
Format d'image

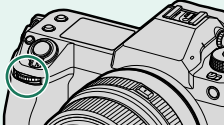
Option
Cadence
Débit binaire

Les molettes de commande

Tournez les molettes de commande ou appuyez dessus pour :

	Molette de commande avant	Molette de commande arrière
   Tourner	<ul style="list-style-type: none">• Sélectionner les onglets de menus ou parcourir les menus• Choisir la combinaison souhaitée de vitesse d'obturation et d'ouverture (décalage de programme)• Régler l'ouverture^{1,2}• Afficher les autres images pendant la lecture	<ul style="list-style-type: none">• Mettre en surbrillance les rubriques de menus• Choisir la combinaison souhaitée de vitesse d'obturation et d'ouverture (décalage de programme)• Choisir une vitesse d'obturation^{1,4}• Régler la correction d'exposition en appuyant sur la touche  et en tournant la molette¹• Modifier les réglages du menu rapide• Choisir la taille du cadre de mise au point• Faire un zoom avant ou arrière lors de la lecture plein écran• Faire un zoom avant ou arrière lors de la lecture multi-vues
 Appuyer	<ul style="list-style-type: none">• Commuter entre l'ouverture et la sensibilité²• Maintenir appuyé afin de choisir l'option sélectionnée pour CONFIG.TOUCHE/MOLETTE > PARAM. MOLETTE COMMANDE dans le menu  (configuration)	<ul style="list-style-type: none">• Effectuez un zoom avant sur le collimateur de mise au point actif³• Maintenir appuyée la molette pour choisir l'affichage de mise au point manuelle³• Faire un zoom avant sur le collimateur de mise au point actif lors de la lecture

1 Peut être modifié à l'aide de **CONFIG.TOUCHE/MOLETTE > PARAM. MOLETTE COMMANDE**.

2 Si l'objectif dispose d'une bague des ouvertures dotée d'une position « C », les molettes de commande de l'appareil photo permettent de régler l'ouverture lorsque la bague des ouvertures est positionnée sur C.

3 Uniquement disponible si l'option **VERIFICATION AF.** est attribuée à une touche de fonction.

4 Uniquement si une valeur différente de « Auto » est sélectionnée comme vitesse d'obturation.

 Le sens de rotation des molettes de commande peut être sélectionné à l'aide de **CONFIG.TOUCHE/MOLETTE > DIRECTION MOLETTE COMMANDE**.

Le témoin lumineux

L'état de l'appareil photo est indiqué par le témoin lumineux.

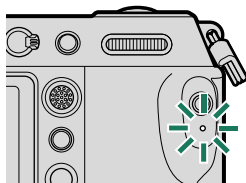

Témoin lumineux	État de l'appareil photo
Allumé en vert	La mise au point est verrouillée.
Clignote en vert	Avertissement relatif à la mise au point ou à une vitesse d'obturation lente. Il est possible de prendre des photos.
Clignote en vert et en orange	<ul style="list-style-type: none"> • Appareil photo allumé : photos en cours d'enregistrement. Il est cependant possible de prendre d'autres photos. • Appareil photo éteint : transfert des photos vers un smartphone ou une tablette.*
Allumé en orange	Photos en cours d'enregistrement. Il est impossible de prendre d'autres photos pour le moment.
Clignote en orange	Flash en cours de recyclage ; le flash ne se déclenchera pas si vous prenez une photo.
Clignote en rouge	Erreur avec l'objectif ou la mémoire.

* Affiché uniquement si les photos sont sélectionnées pour être transférées.







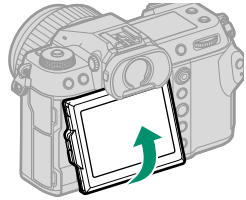

- Des avertissements peuvent également s'afficher à l'écran.
- Le témoin lumineux reste éteint lorsque vous regardez dans le viseur.
- L'option **CONFIGURATION DU FILM > LAMPE TÉMOIN** permet de choisir le voyant (témoin lumineux ou lampe d'assistance AF) qui s'éclaire pendant l'enregistrement vidéo et si ce voyant clignote ou pas.

L'écran LCD

Vous pouvez incliner l'écran LCD pour faciliter le visionnage, mais faites attention de ne pas toucher les fils ou de ne pas coincer vos doigts ou d'autres objets derrière l'écran. Tout contact avec les fils peut provoquer le dysfonctionnement de l'appareil photo.



 L'écran LCD fonctionne également comme écran tactile permettant :

- La prise de vue tactile ( 28)
- La sélection de la zone de mise au point ( 27)
- La sélection de fonctions ( 30)
- Contrôle film optim.  ( 29)
- Lecture ( 31)

Orientation verticale

Lorsque vous positionnez l'appareil à la verticale, vous pouvez également incliner l'écran pour prendre des photos en plongée ou contre-plongée.

- Appuyez sur le bouton de déverrouillage de l'inclinaison et inclinez l'écran comme illustré sur la Figure 1.
- Pour photographier en plongée, tenez l'appareil comme illustré sur la Figure 2.

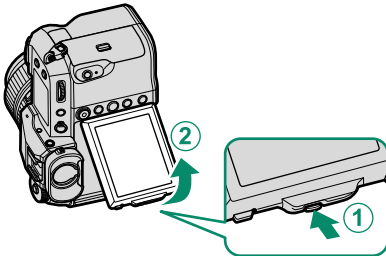

Figure 1

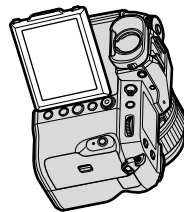
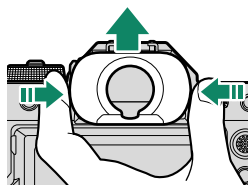

Figure 2

L'œilleton

Pour retirer l'œilleton, maintenez appuyés les boutons de chaque côté et faites glisser l'œilleton vers le haut.



Réglage de la netteté du viseur

Si les indicateurs affichés dans le viseur sont flous, tournez la commande de réglage dioptrique tout en regardant dans le viseur jusqu'à ce que l'affichage soit net.

Pour régler la netteté du viseur :

- ① Levez la commande de réglage dioptrique.
- ② Tournez-la pour régler la netteté du viseur.
- ③ Remettez-la dans sa position d'origine et bloquez-la.

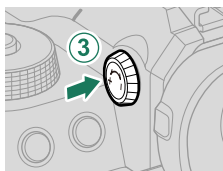
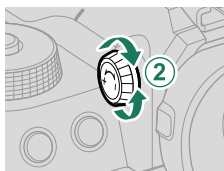
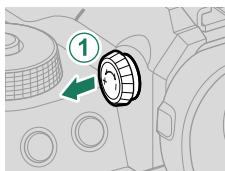

! Levez la commande avant toute utilisation. Si vous ne respectez pas cette précaution, le produit risque de ne pas fonctionner correctement.

Affichages de l'appareil photo

Cette section répertorie les indicateurs qui peuvent s'afficher pendant la prise de vue.

! Les affichages sont représentés avec tous les indicateurs allumés à des fins d'illustration.

Le viseur électronique

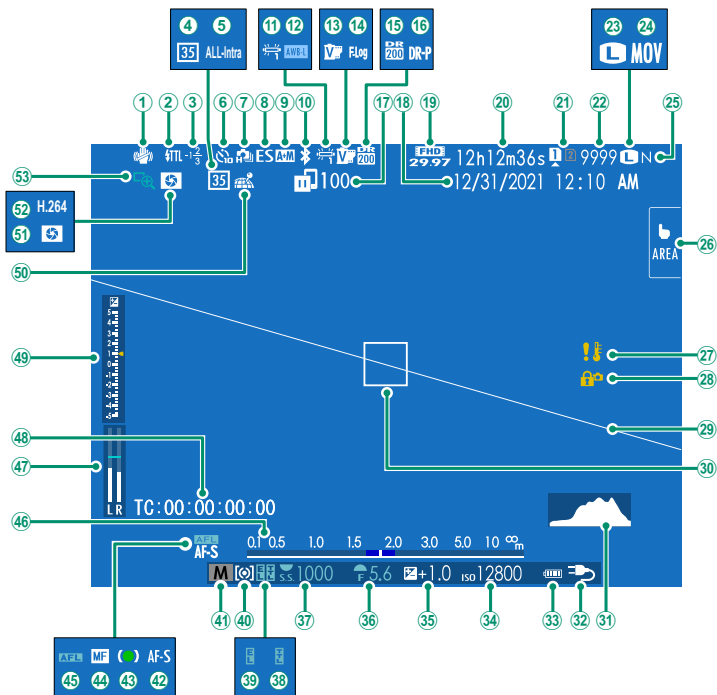

① Stabilisateur ²	90	②⑧ Verrouillage des commandes ⁴	100
② Mode de flash (TTL)		②⑨ Horizon virtuel.....	21
③ Correction du flash		③⑩ Cadre de mise au point.....	64, 74
④ Mode format 35mm.....	90	③① Histogramme.....	21
⑤ Compression de vidéos.....	91	③② Alimentation.....	42
⑥ Indicateur du retardateur.....	89	③③ Niveau de charge de la batterie	
⑦ Mode continu		③④ Sensibilité.....	70
⑧ Type d'obturateur.....	89	③⑤ Correction d'exposition.....	73
⑨ Indicateur AF+MF ²	88	③⑥ Ouverture.....	53, 55
⑩ Bluetooth ON/OFF.....	102	③⑦ Vitesse d'obturation.....	51, 55
⑪ Balance des blancs.....	86	③⑧ Verrouillage TTL.....	90
⑫ Verrouillage de la balance des blancs auto.....	100	③⑨ Mémorisation de l'exposition.....	75, 100
⑬ Simulation de film.....	86	④⑩ Mesure.....	72
⑭ Enregistrement F-Log/HLG/RAW.....	91	④① Mode de prise de vue.....	50
⑮ Plage dynamique.....	86	④② Mode de mise au point ²	61
⑯ Priorité plage D.....	86	④③ Indicateur de mise au point ²	
⑰ État de transfert des images.....	102, 106	④④ Indicateur de mise au point manuelle ²	61, 67
⑱ Date et heure.....	44, 47, 97	④⑤ Verrouillage AF.....	75, 100
⑲ Mode vidéo ³	80, 91	④⑥ Indicateur de distance ²	68
⑳ Durée d'enregistrement disponible/ durée d'enregistrement écoulée ³	81	④⑦ Niveau d'enregistrement ^{2,3}	94
㉑ Options du logement de cartes.....	39, 101	④⑧ Code temporel.....	95
㉒ Nombre de vues disponibles ¹		④⑨ Indicateur d'exposition.....	55, 73
㉓ Taille d'image.....	86	⑤⑩ État du téléchargement des données de localisation.....	102, 106
㉔ Format de fichier.....	91	⑤① Aperçu de la profondeur de champ.....	68
㉕ Qualité d'image.....	86	⑤② H.265 (HEVC)/H.264.....	91
㉖ Mode écran tactile.....	27, 88	⑤③ Vérification de la mise au point.....	69, 88
㉗ Avertissement concernant la température			

1 Indique « 9999 » s'il y a de la place pour plus de 9999 images.

2 Non affiché lorsque **OUI** est sélectionné pour **CONFIG. ÉCRAN > MODE GRD INDICATEURS (EVF)**.

3 Affiché uniquement pendant l'enregistrement vidéo.

4 Affiché lorsque vous avez verrouillé les commandes en maintenant appuyée la touche **MENU/OK**. Il est possible de déverrouiller les commandes en maintenant appuyée à nouveau la touche **MENU/OK**.

L'écran LCD

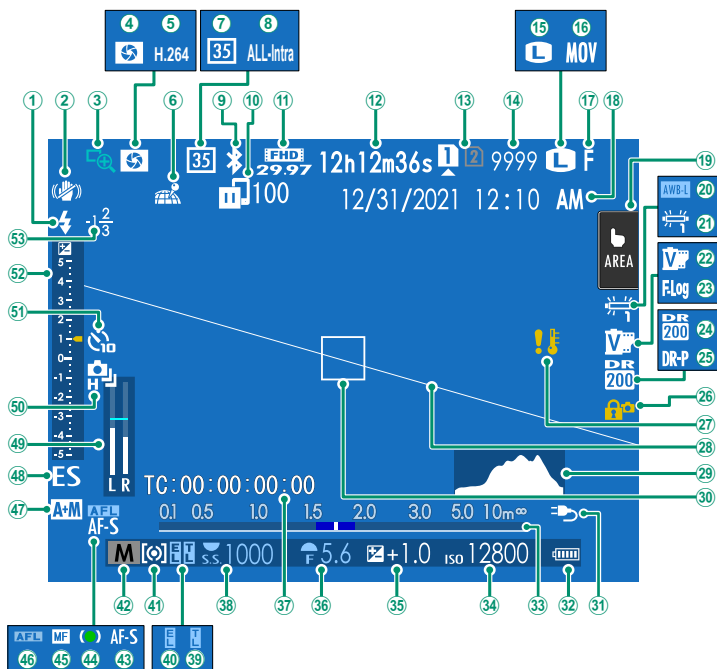

① Mode de flash (TTL)	②⑦ Avertissement concernant la température
② Stabilisateur ² 90	②⑧ Horizon virtuel..... 21
③ Vérification de la mise au point..... 69, 88	②⑨ Histogramme..... 21
④ Aperçu de la profondeur de champ..... 68	③⑩ Cadre de mise au point..... 64, 74
⑤ H.265(HEVC)/H.264..... 91	③⑪ Alimentation..... 42
⑥ État du téléchargement des données de localisation..... 102, 106	③⑫ Niveau de charge de la batterie
⑦ Mode format 35mm..... 90	③⑬ Indicateur de distance ² 68
⑧ Compression de vidéos..... 91	③⑭ Sensibilité..... 70
⑨ Bluetooth ON/OFF..... 102	③⑮ Correction d'exposition..... 73
⑩ État de transfert des images..... 102, 106	③⑯ Ouverture..... 53, 55
⑪ Mode vidéo ³ 80, 91	③⑰ Code temporel..... 95
⑫ Durée d'enregistrement disponible/ durée d'enregistrement écoulée ³ 81	③⑱ Vitesse d'obturation..... 51, 55
⑬ Options du logement de cartes..... 39, 101	③⑲ Verrouillage TTL..... 90
⑭ Nombre de vues disponibles ¹	④① Mémorisation de l'exposition..... 75, 100
⑮ Taille d'image..... 86	④② Mesure..... 72
⑯ Format de fichier..... 91	④③ Mode de prise de vue..... 50
⑰ Qualité d'image..... 86	④④ Mode de mise au point ² 61
⑱ Date et heure..... 44, 47, 97	④⑤ Indicateur de mise au point manuelle ² 61, 67
⑲ Mode écran tactile ⁴ 27, 88	④⑥ Verrouillage AF..... 75, 100
⑳ Verrouillage de la balance des blancs auto..... 100	④⑦ Indicateur AF+MF ² 88
㉑ Balance des blancs..... 86	④⑧ Type d'obturateur..... 89
㉒ Simulation de film..... 86	④⑨ Niveau d'enregistrement ^{2,3} 94
㉓ Enregistrement F-Log/HLG/RAW..... 91	⑤① Mode continu
㉔ Plage dynamique..... 86	⑤② Indicateur du retardateur..... 89
㉕ Priorité plage D..... 86	⑤③ Indicateur d'exposition..... 55, 73
㉖ Verrouillage des commandes ⁵ 100	⑤④ Correction du flash

1 Indique « 9999 » s'il y a de la place pour plus de 9999 images.

2 Non affiché lorsque **OUI** est sélectionné pour **CONFIG. ÉCRAN > MODE GRD INDICATEURS (LCD)**.

3 Affiché uniquement pendant l'enregistrement vidéo.

4 Il est également possible d'accéder aux fonctions de l'appareil photo via les commandes tactiles.





5 Affiché lorsque vous avez verrouillé les commandes en maintenant appuyée la touche **MENU/OK**.

Il est possible de déverrouiller les commandes en maintenant appuyée à nouveau la touche **MENU/OK**.

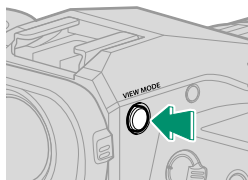
Choix d'un mode d'affichage

Appuyez sur la touche **VIEW MODE** pour parcourir les modes d'affichage suivants.



Option	Description
 DÉT. OC.	Lorsque vous regardez dans le viseur, ce dernier s'allume et l'écran LCD s'éteint ; si vous éloignez votre œil du viseur, ce dernier s'éteint et l'écran LCD s'allume.
 SEUL EVF	Viseur allumé, écran LCD éteint.
SEUL LCD	Écran LCD allumé, viseur éteint.
 SEUL EVF + 	Lorsque vous regardez dans le viseur, ce dernier s'allume ; si vous éloignez votre œil du viseur, ce dernier s'éteint. L'écran LCD reste éteint.
 DÉTECTEUR OC. + AFF. IM. LCD	Si vous approchez l'œil du viseur pendant la prise de vue, ce dernier s'allume, mais c'est l'écran LCD qui affiche les images une fois que vous avez retiré l'œil du viseur après la prise de vue.

Le détecteur oculaire

- Le détecteur oculaire peut réagir à des objets autres que votre œil ou à la lumière qui éclaire directement le capteur.
- Le détecteur oculaire est désactivé lorsque l'écran LCD est incliné.

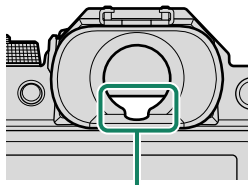

Détecteur oculaire

Réglage de la luminosité de l'affichage

La luminosité et la saturation du viseur et de l'écran LCD peuvent être réglées à l'aide des éléments situés dans le menu **CONFIG. ÉCRAN**. Choisissez **LUMINOSITÉ EVF** ou **COULEUR EVF** pour régler la luminosité ou la saturation du viseur, **LUMINOSITÉ LCD** ou **COULEUR LCD** pour effectuer ces mêmes réglages sur l'écran LCD.

Rotation de l'affichage

Lorsque **OUI** est sélectionné pour l'option **CONFIG. ÉCRAN > AUTOROTATION ÉCRANS**, les indicateurs du viseur et de l'écran LCD pivotent automatiquement pour s'adapter à l'orientation de l'appareil photo.

La touche DISP/BACK

La touche **DISP/BACK** permet de contrôler l'affichage des indicateurs dans le viseur et sur l'écran LCD.

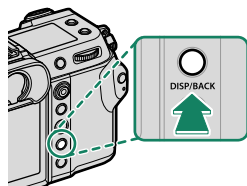

Les indicateurs du viseur électronique et de l'écran LCD doivent être sélectionnés séparément. Pour choisir l'affichage du viseur électronique, placez l'œil au niveau du viseur tout en utilisant la touche **DISP/BACK**.

Visueur

Plein écran

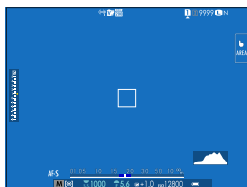

Plein écran (sans indicateurs)



Double affichage (mode de mise au point manuelle uniquement)

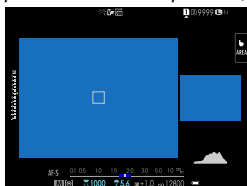

Indicateurs standard



Standard (sans indicateurs)



Écran LCD

Indicateurs standard

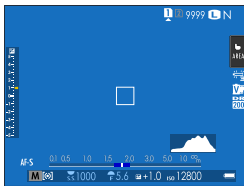

Sans indicateurs

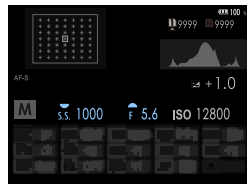
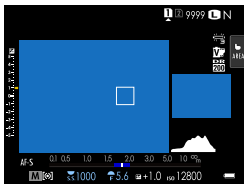
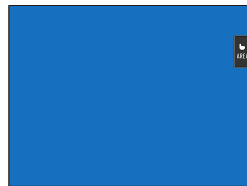

Double affichage (mode de mise au point manuelle uniquement)

Affichage des infos

Le double affichage

Le double affichage comporte une grande fenêtre qui affiche l'intégralité de la vue et une plus petite qui affiche en gros plan la zone de mise au point.

Personnalisation de l'affichage standard

Pour choisir les éléments affichés en standard :

1 Affichez les indicateurs standard.

Appuyez sur la touche **DISP/BACK** afin d'afficher les indicateurs standard.

2 Sélectionnez **AFF. REGL. PERSO.**

Sélectionnez **CONFIG. ÉCRAN > AFF. REGL. PERSO** dans le menu de configuration.

3 Choisissez les éléments à afficher.

Mettez en surbrillance les éléments et appuyez sur **MENU/OK** pour les sélectionner ou les désélectionner.

Élément	Par défaut		Élément	Par défaut	
	STILL	MOVIE		STILL	MOVIE
GUIDE CADRAGE	<input type="checkbox"/>	<input type="checkbox"/>	PRISE DE VUE CONTINUE	<input checked="" type="checkbox"/>	–
NIVEAU ELECTRONIQUE	<input type="checkbox"/>	<input type="checkbox"/>	INFO STAB. ON/OFF	<input checked="" type="checkbox"/>	<input checked="" type="checkbox"/>
CADRE FOCUS	<input checked="" type="checkbox"/>	<input checked="" type="checkbox"/>	MODE TACTILE	<input checked="" type="checkbox"/>	<input checked="" type="checkbox"/>
TÉMOIN DISTANCE AF	<input type="checkbox"/>	<input type="checkbox"/>	BALANCE DES BLANCS	<input checked="" type="checkbox"/>	<input checked="" type="checkbox"/>
TÉMOIN DISTANCE MF	<input checked="" type="checkbox"/>	<input checked="" type="checkbox"/>	SIMULATION DE FILM	<input checked="" type="checkbox"/>	<input checked="" type="checkbox"/>
HISTOGRAMME	<input type="checkbox"/>	<input type="checkbox"/>	PLAGE DYNAMIQUE	<input checked="" type="checkbox"/>	<input checked="" type="checkbox"/>
ALERTE LUM. VUE EN DIRECT	<input type="checkbox"/>	<input type="checkbox"/>	MODE DE STIMULATION	<input checked="" type="checkbox"/>	<input checked="" type="checkbox"/>
CLICHÉ SÉLECTIONNÉ	<input checked="" type="checkbox"/>	<input checked="" type="checkbox"/>	IMAGES RESTANTES	<input checked="" type="checkbox"/>	–
OUVERT/VIT OBTUR/ISO	<input checked="" type="checkbox"/>	<input checked="" type="checkbox"/>	TAILLE/QUALITE IMAGE	<input checked="" type="checkbox"/>	–
ARRIÈRE-PLAN INFORMATIONS	<input checked="" type="checkbox"/>	<input checked="" type="checkbox"/>	MODE VIDEO ET DURÉE D'ENREG.	–	<input checked="" type="checkbox"/>
Comp. Expo (Numérique)	<input type="checkbox"/>	<input type="checkbox"/>	MODE FORMAT 35mm	<input checked="" type="checkbox"/>	–
Comp. Expo (Échelle)	<input checked="" type="checkbox"/>	<input checked="" type="checkbox"/>	ORDRE DE TRANSFERT IMAGE	<input checked="" type="checkbox"/>	<input checked="" type="checkbox"/>
MODE FOCUS	<input checked="" type="checkbox"/>	<input checked="" type="checkbox"/>	NIVEAU DU MICROPHONE	–	<input checked="" type="checkbox"/>
PHOTOMETRIE	<input checked="" type="checkbox"/>	<input checked="" type="checkbox"/>	MESSAGE DE GUIDAGE	<input checked="" type="checkbox"/>	<input checked="" type="checkbox"/>
TYPE DE DÉCLENCHEUR	<input checked="" type="checkbox"/>	–	ÉTAT BATTERIE	<input checked="" type="checkbox"/>	<input checked="" type="checkbox"/>
FLASH	<input checked="" type="checkbox"/>	–	CONTOUR D'ENCADREMENT	<input type="checkbox"/>	<input type="checkbox"/>

4 Appuyez sur **DISP/BACK** pour enregistrer les modifications.

5 Appuyez sur **DISP/BACK** autant que nécessaire pour quitter les menus et revenir à l'écran de prise de vue.

Horizon virtuel

Si vous sélectionnez **NIVEAU ELECTRONIQUE**, un horizon virtuel apparaît. L'appareil photo est horizontal lorsque les deux lignes se superposent. Notez que l'horizon virtuel peut ne pas s'afficher si l'objectif de l'appareil photo est dirigé vers le haut ou vers le bas. Pour obtenir un affichage 3D (illustré), appuyez sur la touche de fonction à laquelle l'option **NIVEAU ELECTRONIQUE** est attribuée.

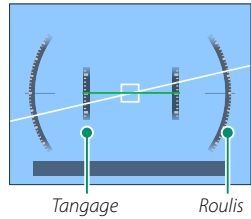

Contour d'encadrement

Activez **CONTOUR D'ENCADREMENT** pour que les contours du cadre soient plus visibles sur un arrière-plan sombre.

Histogrammes

Les histogrammes indiquent la répartition des tons d'une image. La luminosité est indiquée par l'axe horizontal, le nombre de pixels par l'axe vertical.

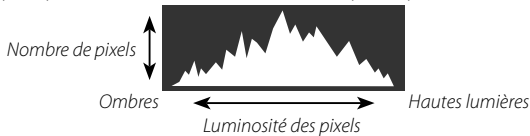

- **Exposition optimale** : les pixels sont répartis de manière uniforme sur toute la gamme des tons.
- **Surexposition** : les pixels sont regroupés à droite du graphique.
- **Sous-exposition** : les pixels sont regroupés à gauche du graphique.

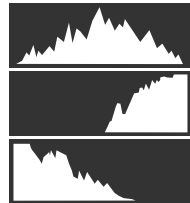

Pour afficher des histogrammes RVB distincts et les zones de l'image surexposées avec les réglages en cours, en superposition de la vue passant par l'objectif, appuyez sur la touche de fonction à laquelle l'option **HISTOGRAMME** est attribuée.

- ① Les zones surexposées clignotent
- ② Histogrammes RVB

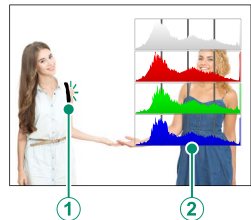

L'écran LCD secondaire

La vitesse d'obturation, l'ouverture et la sensibilité figurent parmi les réglages pouvant être affichés sur l'écran LCD secondaire.

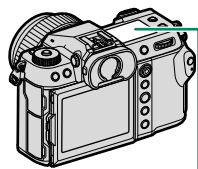

Écran LCD secondaire

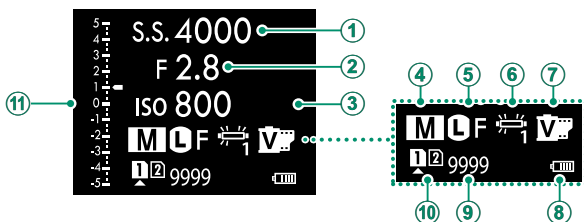

Par défaut

① VITESSE DU DÉCLENCHEUR	⑦ SIMULATION DE FILM
② OUVERTURE	⑧ NIVEAU DE BATTERIE
③ ISO	⑨ VUES RESTANTES
④ MODE DE PRISE DE VUE	⑩ OPTIONS FENTE CARTE
⑤ TAILLE/QUALITE IMAGE	⑪ Éch.
⑥ BALANCE DES BLANCS	

Vous pouvez sélectionner les réglages affichés à l'aide de **CONFIG.**
ÉCRAN > RÉGLAGE SUB MONITEUR.

Parcourir les indicateurs sur l'écran LCD secondaire

Les indicateurs affichés sur l'écran LCD secondaire changent chaque fois que vous appuyez sur la touche du mode de l'écran LCD.

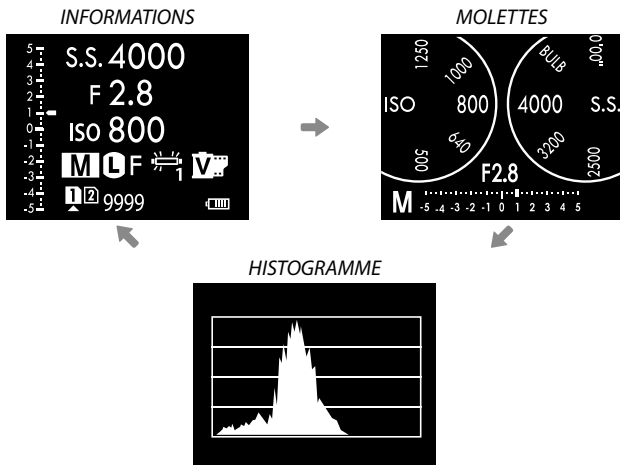
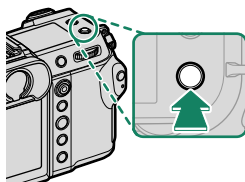

La touche de rétroéclairage de l'écran LCD secondaire

Si vous trouvez l'écran LCD secondaire trop sombre pour lire correctement, vous pouvez l'éclairer en appuyant sur la touche de rétroéclairage de l'écran secondaire. Appuyez à nouveau sur cette touche pour désactiver le rétroéclairage.

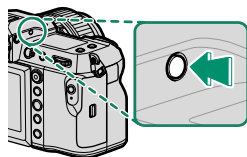

Couleur de fond

La couleur de fond (noir ou blanc) de l'écran LCD secondaire peut être sélectionnée à l'aide de l'option **CONFIG. ÉCRAN > COULEUR FOND SUB-MONITEUR** du menu **CONFIG.** (configuration). Notez que le fond s'affiche en blanc chaque fois que le rétroéclairage de l'écran LCD secondaire est activé.





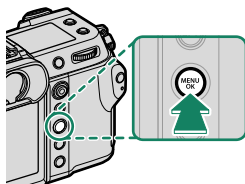



Utilisation des menus

Pour afficher les menus, appuyez sur **MENU/OK**.

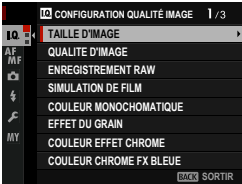

Les menus

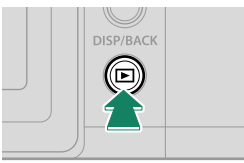
Des menus différents s'affichent pendant la prise de vue photographique, l'enregistrement vidéo et la lecture.

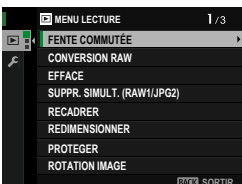
<p>Prise de vue</p>	 <p>Commutateur de mode STILL/MOVIE positionné sur STILL</p>	  <p>CONFIGURATION QUALITÉ IMAGE 1/3</p> <ul style="list-style-type: none">TAILLE D'IMAGEQUALITÉ D'IMAGEENREGISTREMENT RAWSIMULATION DE FILMCOULEUR MONOCHROMATIQUEEFFET DU GRAINCOULEUR EFFET CHROMECOULEUR CHROME FX BLEUE <p>BACK SORTIR</p>
<p>Prise de vue</p>	 <p>Commutateur de mode STILL/MOVIE positionné sur MOVIE</p>	  <p>CONFIGURATION DU FILM 1/3</p> <ul style="list-style-type: none">MODE VIDEOFORMAT DE FICHIERCOMPRESSION DE VIDÉOSCORR. AGR. ROG. FILMENREGISTREMENT F-Log/HLG/RAWSORTIE FILM 4KSORTIE VIDÉO FULL HDAFFICHAGE INFO SORTIE HDMI <p>BACK SORTIR</p>
<p>Lecture</p>	 <p>Pendant la lecture</p>	  <p>MENU LECTURE 1/3</p> <ul style="list-style-type: none">FENTE COMMUTÉECONVERSION RAWEFFACESUPPR. SIMULT. (RAW1/JP2)RECADRERREDIMENSIONNERPROTEGERROTATION IMAGE <p>BACK SORTIR</p>

Sélection d'un onglet de menu

Pour parcourir les menus :

- 1 Appuyez sur **MENU/OK** pour afficher les menus.

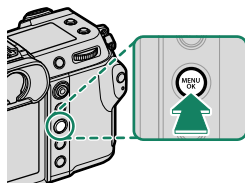

- 2 Appuyez à gauche du levier de mise au point pour mettre en surbrillance l'onglet du menu en cours.



Onglet

- 3 Appuyez en haut ou en bas du levier de mise au point pour mettre en surbrillance l'onglet comportant l'élément souhaité.
- 4 Appuyez à droite du levier de mise au point pour positionner le curseur dans le menu.

 Utilisez la molette de commande avant pour sélectionner les onglets de menus ou pour parcourir les menus et utilisez la molette de commande arrière pour mettre en surbrillance les éléments de menus.

Mode écran tactile

L'écran LCD est également un écran tactile.

Commandes tactiles pour la prise de vue

Pour activer les commandes tactiles, sélectionnez **OUI** pour **CONFIG.TOUCHE/MOLETTE > CONFIG. ÉCRAN TACTILE > RÉGLAGE ÉCRAN TACTILE**.



EVF

L'écran LCD permet de sélectionner la zone de mise au point lorsque vous cadrez les images dans le viseur électronique (EVF). Utilisez **CONFIG.TOUCHE/MOLETTE > CONFIG. ÉCRAN TACTILE > RÉGL ZONE ÉCRAN TACT EVF** pour choisir la zone de l'écran destinée aux commandes tactiles.

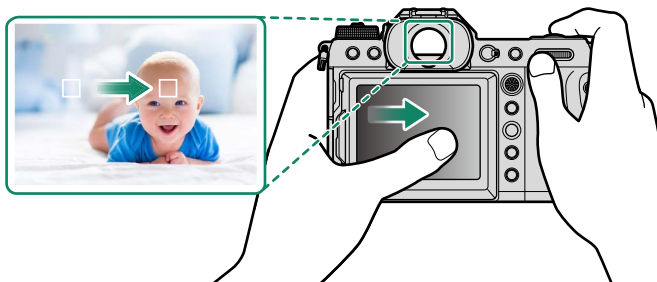





Si **SÉLECTION VISAGE**  est activé et que **DÉTECTION DU VISAGE OUI** est sélectionné pour **CONFIGURATION AF/MF > RÉG. DÉTECT. VISAGE/YEUX**, vous pouvez choisir le visage utilisé pour la mise au point à l'aide des commandes tactiles.

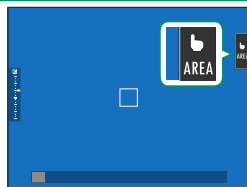

Écran LCD

Vous pouvez sélectionner l'opération à effectuer en touchant l'indicateur du mode tactile. Les commandes tactiles peuvent être utilisées pour les opérations suivantes :



Mode	Description
 AF ↓ ↑  AF OFF	<ul style="list-style-type: none">En mode de mise au point S (AF-S), l'appareil photo fait le point lorsque vous touchez le sujet à l'écran. La mise au point reste verrouillée à la distance actuelle jusqu'à ce que vous touchiez l'icône AF OFF.En mode de mise au point C (AF-C), l'appareil photo commence à faire le point lorsque vous touchez le sujet à l'écran. L'appareil photo continue à ajuster la mise au point si la distance au sujet change jusqu'à ce que vous touchiez l'icône AF OFF.En mode de mise au point manuelle (MF), vous pouvez toucher l'écran pour faire le point sur le sujet sélectionné à l'aide de l'autofocus.
 ZONE	Touchez pour sélectionner un emplacement pour la mise au point ou le zoom. Le cadre de mise au point se déplacera à l'emplacement sélectionné.
 OFF	Commandes tactiles désactivées.

 Il est possible d'utiliser différentes commandes tactiles pendant le zoom de mise au point.



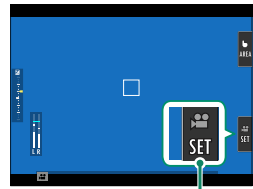

-  Pour désactiver les commandes tactiles et masquer l'indicateur du mode d'écran tactile, sélectionnez **NON** pour  **CONFIG.TOUCHE/MOLETTE** > **CONFIG. ECRAN TACTILE** >  **RÉGLAGE ÉCRAN TACTILE**.
- Vous pouvez modifier les réglages du contrôle tactile à l'aide de  **CONFIGURATION AF/MF** >  **MODE ECRAN TACTILE**.

CONTRÔLE FILM OPTIM.

Si vous sélectionnez **OUI** pour **CONFIGURATION DU FILM > CONTRÔLE FILM OPTIM.**  ou si vous touchez le bouton du mode d'optimisation des films sur l'écran de prise de vue, les molettes de commande et les commandes tactiles sont optimisées pour l'enregistrement vidéo. Cela empêche d'enregistrer dans les séquences vidéo les sons émis par l'appareil photo.



Bouton du mode d'optimisation des films

- VITESSE DU DÉCLENCHEUR
- OUVERTURE
- COMPENSATION EXPOSIT°
- ISO
- RÉGLER NIVEAU MIC INTERNE/
RÉGLER NIVEAU MIC EXTERNE
- FILTRE VENT
- VOLUME DU CASQUE
-  SIMULATION DE FILM
-  BALANCE DES BLANCS
- MODE DE STAB. IMAGE 
- AMÉLIO. MODE STAB. IM. 

-  • L'activation des commandes d'optimisation des films désactive la bague des ouvertures.
- Lorsque le contrôle optimisé des films est activé, la touche du mode optimisé des films permet de modifier les réglages de prise de vue ou de désactiver le contrôle optimisé des films.

Fonctions tactiles

Les fonctions peuvent être attribuées aux gestes suivants de la même manière qu'aux touches de fonction :

- Balayage vers le haut : **T-Fn1**
- Balayage vers la gauche : **T-Fn2**
- Balayage vers la droite : **T-Fn3**
- Balayage vers le bas : **T-Fn4**

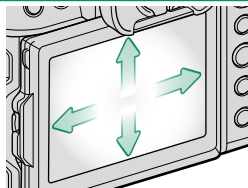

- Dans certains cas, les gestes de balayage sur l'écran tactile affichent un menu ; touchez l'option souhaitée pour la sélectionner.

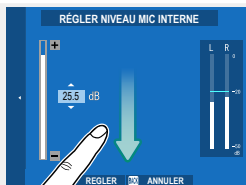

- Les mouvements des doigts sont désactivés par défaut. Pour activer les mouvements des doigts, sélectionnez **OUI** pour **CONFIG.TOUCHE/ MOLETTE > CONFIG. ECRAN TACTILE > T-Fn FONCTION TACTILE**.

Commandes tactiles en mode de lecture

Lorsque OUI est sélectionné pour **CONFIG.TOUCHE/MOLETTE > CONFIG. ÉCRAN TACTILE > RÉGLAGE ÉCRAN TACTILE**, les commandes tactiles permettent d'effectuer les opérations de lecture suivantes :

- **Faire glisser** : faites glisser un doigt sur l'écran pour voir les autres images.



- **Éloigner** : posez deux doigts sur l'écran et éloignez-les l'un de l'autre pour faire un zoom avant.



- **Rapprocher** : posez deux doigts sur l'écran et rapprochez-les pour faire un zoom arrière.



Vous pouvez faire un zoom arrière jusqu'à ce que l'image entière soit visible mais pas davantage.

- **Appuyer deux fois** : touchez deux fois l'écran pour zoomer sur le collimateur de mise au point.



- **Faire défiler** : affichez les autres zones de l'image après avoir zoomé lors de la lecture.



Premières étapes

2

Fixation de la courroie

Fixez la courroie.

Fixez la courroie aux deux œillets comme illustré ci-dessous.

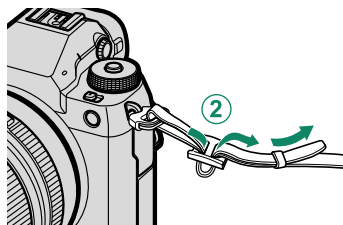
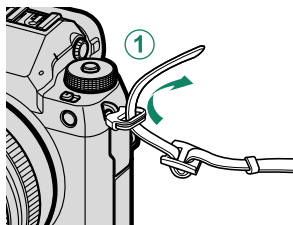

! Pour éviter de faire tomber l'appareil photo, vérifiez que la courroie est bien attachée.

Fixation d'un objectif

L'appareil photo peut être utilisé avec des objectifs pour monture G de FUJIFILM.

Retirez le bouchon se trouvant sur l'appareil photo et celui se trouvant à l'arrière de l'objectif. Placez l'objectif sur la monture en alignant les repères qui se trouvent sur l'objectif et sur l'appareil photo (①), puis tournez l'objectif jusqu'à ce qu'il s'enclenche (②).

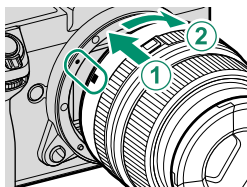

- ❗ Lorsque vous fixez des objectifs, veillez à ce qu'aucune poussière ni aucun corps étranger ne s'infilte dans l'appareil photo.
- Faites attention de ne pas toucher les pièces internes de l'appareil photo.
- Faites pivoter l'objectif jusqu'à ce qu'il s'enclenche.
- N'appuyez pas sur la touche de déverrouillage de l'objectif lorsque vous installez un objectif.

Retrait de l'objectif

Pour retirer l'objectif, éteignez l'appareil photo, puis appuyez sur le bouton de déverrouillage (①) de l'objectif comme le montre l'illustration (②).

- ❗ Pour éviter que la poussière ne s'accumule sur l'objectif ou à l'intérieur de l'appareil photo, remettez en place les bouchons d'objectif et de boîtier lorsque l'objectif n'est pas fixé.

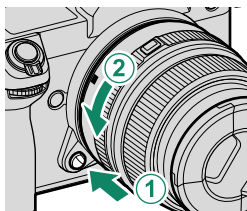

Objectifs et autres accessoires en option

L'appareil photo peut être utilisé avec des objectifs et des accessoires pour monture G de FUJIFILM.

- ❗ Respectez les précautions suivantes lorsque vous fixez ou retirez (changez) un objectif.
- Vérifiez qu'aucune poussière ni aucun corps étranger n'est présent sur l'objectif.
- Ne changez pas d'objectif sous la lumière directe du soleil ou sous une autre source lumineuse puissante. La lumière concentrée à l'intérieur de l'appareil photo pourrait provoquer son dysfonctionnement.
- Fixez les bouchons d'objectif avant de changer d'objectif.
- Consultez le manuel fourni avec l'objectif pour en savoir plus sur l'utilisation.

Insertion de la batterie

Insérez la batterie dans l'appareil photo comme décrit ci-dessous.

1 Ouvrez le couvercle du compartiment de la batterie.

Faites glisser le loquet du couvercle comme le montre l'illustration et ouvrez le couvercle du compartiment de la batterie.

- ⚠ N'ouvrez pas le couvercle du compartiment de la batterie lorsque l'appareil photo est allumé. Vous risquez sinon d'endommager les fichiers image ou les cartes mémoire.
- Ne forcez pas lorsque vous manipulez le couvercle du compartiment de la batterie.

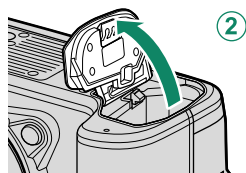
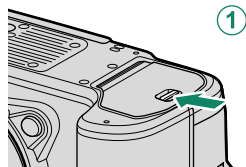

2 Insérez la batterie comme illustré.

- ⚠ Insérez la batterie dans le sens indiqué sur l'illustration. *Ne forcez pas et n'essayez pas d'insérer la batterie à l'envers.*
- Vérifiez que la batterie est correctement insérée.

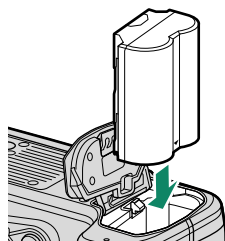

3 Fermez le couvercle du compartiment de la batterie.

Fermez et verrouillez le couvercle.

- ⚠ Si le couvercle ne se ferme pas, vérifiez que la batterie est dans le bon sens. Ne forcez pas pour fermer le couvercle.

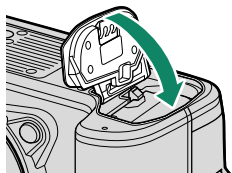

Retrait de la batterie

Avant de retirer la batterie, *éteignez l'appareil photo*, puis ouvrez le couvercle du compartiment de la batterie.

Pour retirer la batterie, poussez le loquet de la batterie sur le côté, et faites glisser la batterie pour la sortir de l'appareil photo comme le montre l'illustration.

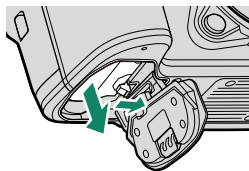

- ⚠ La batterie peut chauffer lorsqu'elle est utilisée dans des environnements où la température est élevée. Faites attention lorsque vous retirez la batterie.

Insertion des cartes mémoire

Les images sont enregistrées sur des cartes mémoire (vendues séparément).



L'appareil photo peut être utilisé avec deux cartes, une dans chaque logement.

1 Ouvrez le couvercle des logements des cartes mémoire.

Déverrouillez et ouvrez le couvercle.

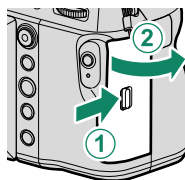

N'éteignez pas l'appareil photo, ni ne retirez la carte mémoire pendant son formatage ou pendant l'enregistrement ou la suppression de données sur la carte. Vous risquez sinon d'endommager la carte.

2 Insérez la carte mémoire.

En tenant la carte dans le sens indiqué, faites-la glisser au fond de son logement jusqu'à ce qu'elle s'y emboîte. Fermez et verrouillez le couvercle des logements des cartes mémoire.

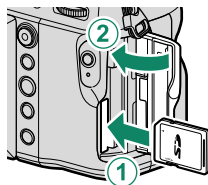

Veillez à ce que la carte soit dans le bon sens ; ne l'insérez pas en biais et ne forcez pas.

Retrait des cartes mémoire

Avant de retirer les cartes mémoire, *éteignez l'appareil photo* et ouvrez le couvercle des logements des cartes mémoire.

Appuyez sur la carte et relâchez-la afin de l'éjecter partiellement (pour éviter que la carte ne tombe de son logement, appuyez au centre de la carte et relâchez-la lentement, sans retirer votre doigt). Vous pouvez ensuite la retirer à la main.

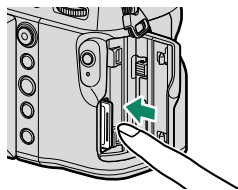

Utilisation de deux cartes

L'appareil photo peut être utilisé avec deux cartes, une dans chaque logement. Avec les réglages par défaut, les photos sont enregistrées sur la carte du second logement uniquement lorsque la carte du premier logement est pleine. Vous pouvez modifier ce réglage à l'aide de l'option **ENR. DES RÉGLAGES > RÉGLAGE LOGEMENT CARTE**. Vous pouvez sélectionner la carte utilisée pour enregistrer les vidéos à l'aide de l'option **ENR. DES RÉGLAGES > RÉGLAGE LOGEMENT CARTE**.

Option	Description	Affichage
SÉQUENTIEL (par défaut)	La carte du second logement est utilisée uniquement lorsque la carte du premier logement est pleine. Si le second logement est sélectionné pour ENR. DES RÉGLAGES > SÉL. FENTE (SÉQUENTIEL) , l'enregistrement commence sur la carte du second logement et se poursuit sur la carte du premier logement lorsque la carte du second est pleine.	
DUPLIQUER (1=2)	Chaque photo est enregistrée en double, une fois sur chaque carte.	
RAW / JPEG	Comme pour SÉQUENTIEL , sauf que la copie RAW des photos prises lorsque SUPER FINE+RAW , FINE+RAW ou NORMAL+RAW est sélectionné pour CONFIGURATION QUALITÉ IMAGE > QUALITÉ D'IMAGE est enregistrée sur la carte du premier logement et que la copie JPEG est enregistrée sur la carte du second logement.	

Chargement de la batterie

Pour des raisons de sécurité, la batterie n'est pas chargée au moment de l'achat. L'appareil photo ne fonctionnera pas si la batterie n'est pas chargée ; veillez à charger la batterie avant toute utilisation. Avant de charger la batterie, éteignez l'appareil photo.

- ! Une batterie rechargeable NP-W235 est fournie avec l'appareil photo.
- Le chargement prend environ 180 minutes.

- 1 Branchez le connecteur adaptateur à l'adaptateur d'alimentation CA.** Branchez le connecteur adaptateur comme indiqué, en vous assurant qu'il est entièrement inséré dans l'adaptateur d'alimentation CA jusqu'à ce que vous entendiez un clic.

- ! La fiche intermédiaire fournie est destinée exclusivement à l'adaptateur secteur AC-5VJ. Ne l'utilisez pas avec d'autres appareils.
- La forme de la fiche intermédiaire dépend du pays d'achat.

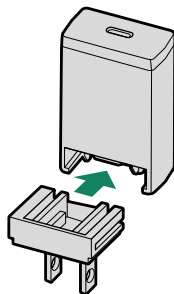

- 2 Chargez la batterie.**

Connectez l'appareil photo à l'adaptateur secteur CA à l'aide du câble USB fourni. Connectez ensuite l'adaptateur secteur à une prise de courant intérieure.

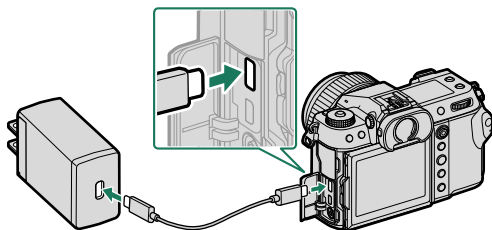

- ! Branchez le câble dans le port USB (type C) de l'appareil photo.
- Veillez à ce que les connecteurs soient insérés à fond.

Niveau de charge

Le témoin lumineux indique l'état de charge de la batterie de la manière suivante :

Témoin lumineux	État de la batterie
Allumé	Batterie en cours de chargement
Éteint	Chargement terminé
Clignote	Erreur de chargement

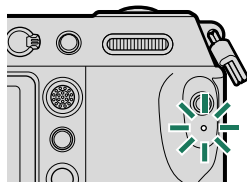

- L'adaptateur secteur fourni est compatible avec des alimentations de 100 à 240 V (une fiche intermédiaire peut être nécessaire pour une utilisation à l'étranger).
- N'utilisez pas l'adaptateur secteur ou le câble USB avec d'autres périphériques, car cela pourrait provoquer un dysfonctionnement.
- Ne collez pas d'étiquettes ou d'autres objets sur la batterie. Si vous ne respectez pas cette précaution, vous risquez de ne plus pouvoir retirer la batterie de l'appareil photo.
- Ne court-circuitez pas les bornes de la batterie. Celle-ci pourrait surchauffer.
- Lisez les précautions de la section « Batterie et alimentation électrique ».
- Utilisez uniquement des batteries rechargeables Fujifilm authentiques, conçues pour cet appareil photo. Si vous ne respectez pas cette précaution, le produit risque de ne pas fonctionner correctement.
- Ne retirez pas les étiquettes de la batterie et n'essayez pas de couper ou d'enlever l'enveloppe extérieure.
- La batterie perd progressivement sa charge lorsqu'elle n'est pas utilisée. Chargez la batterie un ou deux jours avant utilisation.
- Si la batterie se décharge rapidement, cela signifie qu'elle a atteint la fin de sa durée de vie et qu'elle doit être remplacée.
- Débranchez l'adaptateur secteur de la prise de courant lorsque vous ne l'utilisez pas.
- Si vous laissez la batterie longtemps sans la recharger, il se peut que vous constatiez que sa qualité se dégrade ou qu'elle ne retient plus la charge. Rechargez la batterie régulièrement.
- Essuyez les bornes de la batterie avec un chiffon propre et sec afin d'éliminer toute saleté. Si vous ne respectez pas cette précaution, la batterie risque de ne pas se recharger.
- Notez que les temps de chargement sont plus longs si la température est basse ou élevée.

Chargement avec un ordinateur

Il est possible de recharger l'appareil photo par USB. Le chargement par USB est disponible avec les ordinateurs dotés d'un système d'exploitation approuvé par le fabricant et d'une interface USB.

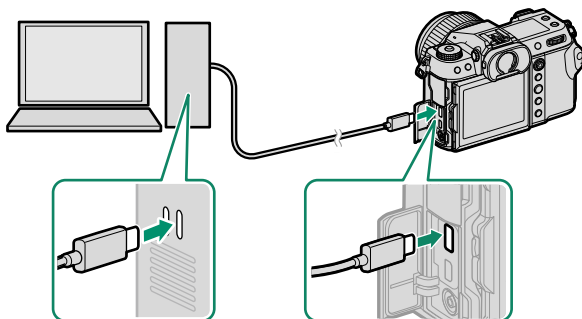

Laissez l'ordinateur allumé pendant le chargement.

- ! La batterie ne se recharge pas tant que l'appareil photo est allumé.
- Branchez le câble USB fourni.
- Raccordez l'appareil photo directement à l'ordinateur ; n'utilisez pas de hub USB ou le port USB du clavier.
- Le chargement cesse lorsque l'ordinateur se met en veille. Pour reprendre le chargement, activez l'ordinateur, puis débranchez et rebranchez le câble USB.
- Selon le modèle, les réglages et l'état actuel de l'ordinateur, il se peut que le chargement ne soit pas pris en charge.
- La batterie se recharge en 600 minutes environ et son entrée de charge est de 5 V/500 mA.

- 📁 Si vous allumez l'appareil photo pendant le chargement, ce dernier s'arrête et la connexion USB est utilisée pour alimenter l'appareil photo. Le niveau de charge de la batterie baisse progressivement.
- L'appareil photo affiche l'icône « alimentation » lorsqu'il est alimenté en USB.

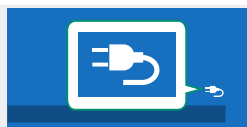

Allumer et éteindre l'appareil photo

Utilisez le commutateur **ON/OFF** pour allumer et éteindre l'appareil photo.

Positionnez le commutateur sur **ON** pour allumer l'appareil photo ou sur **OFF** pour l'éteindre.

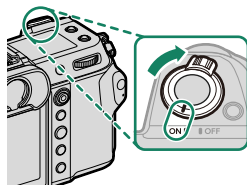

! Les images ou la visibilité dans le viseur peuvent être affectées par la présence de traces de doigts ou d'autres marques sur l'objectif ou le viseur. Veillez à ce que l'objectif et le viseur restent propres.

- 📱** Lorsque vous appuyez sur la touche **▶** pendant la prise de vue, la lecture démarre.
- Appuyez sur le déclencheur à mi-course pour revenir au mode de prise de vue.
- L'appareil photo s'éteint automatiquement si vous n'effectuez aucune opération pendant le délai indiqué dans **📷 GESTION ALIM. > EXT. AUTO**. Pour réactiver l'appareil photo après une extinction automatique, appuyez sur le déclencheur à mi-course ou positionnez le commutateur **ON/OFF** sur **OFF** puis de nouveau sur **ON**.

Configuration de base

Lorsque vous allumez l'appareil photo pour la première fois, vous pouvez choisir une langue et régler l'horloge. Avec les réglages par défaut, vous pouvez également coupler l'appareil photo à un smartphone ou à une tablette pour pouvoir synchroniser ultérieurement les horloges ou télécharger des photos. Suivez les étapes ci-dessous lorsque vous allumez l'appareil photo pour la première fois.

 Si vous avez l'intention de coupler l'appareil photo à un smartphone ou à une tablette, installez et lancez la dernière version de l'application FUJIFILM Camera Remote sur le périphérique mobile avant d'aller plus loin. Pour en savoir plus, consultez : http://app.fujifilm-dsc.com/fr/camera_remote/

1 Allumez l'appareil photo.

Une boîte de dialogue de sélection de la langue s'affiche.

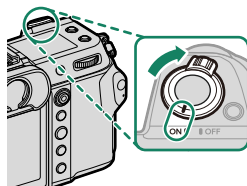

2 Choisissez une langue.

Mettez une langue en surbrillance et appuyez sur **MENU/OK**.

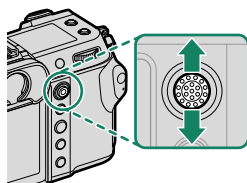

3 Coupez l'appareil photo au smartphone ou à la tablette.

Appuyez sur **MENU/OK** pour coupler l'appareil photo à un smartphone ou à une tablette exécutant l'application FUJIFILM Camera Remote.

 Pour ignorer l'étape de couplage, appuyez sur **DISP/BACK**.



4 Vérifiez l'heure.

Une fois le couplage effectué, vous serez invité à régler l'horloge de l'appareil photo sur l'heure indiquée par le smartphone ou la tablette. Vérifiez que l'heure est correcte.

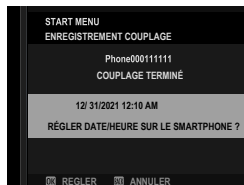

 Pour régler l'horloge manuellement, appuyez sur **DISP/BACK** (📖 47).

5 Pour synchroniser les réglages de l'appareil photo avec les réglages configurés sur votre smartphone ou tablette.

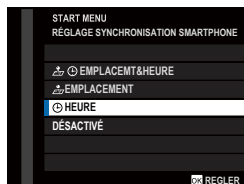

 Vous pouvez modifier l'option sélectionnée à tout moment à l'aide de **PARAM.CONNEXION > RÉGLAGES Bluetooth**.

6 Réglez l'horloge.

Appuyez sur **MENU/OK** pour régler l'horloge de l'appareil photo sur l'heure indiquée par le smartphone ou la tablette et revenir au mode de prise de vue.

7 Sélectionnez **CONFIGURATION UTILISATEUR > FORMATAGE** dans l'onglet **PARAMETRAGE**.

 Formatez les cartes mémoire avant de les utiliser pour la première fois et veillez à les reformater si vous les avez utilisées sur un ordinateur ou un autre appareil.

8 Mettez en surbrillance le logement dans lequel est insérée la carte que vous souhaitez formater et appuyez sur **MENU/OK**.

9 Une boîte de dialogue de confirmation s'affiche. Pour formater la carte mémoire, mettez en surbrillance **OK** et appuyez sur **MENU/OK**.

 Pour quitter sans formater la carte mémoire, sélectionnez **ANNULER** ou appuyez sur **DISP/BACK**.

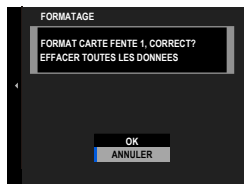



- ❗ • Toutes les données, y compris les images protégées, sont supprimées de la carte mémoire. Veillez à copier les fichiers importants sur un ordinateur ou un autre périphérique de stockage.
 - N'ouvrez pas le couvercle du compartiment de la batterie pendant le formatage.
-
- 📄 • Vous pouvez également afficher le menu de formatage en appuyant au centre de la molette de commande arrière tout en maintenant appuyée la touche .
 - Lorsque l'appareil photo est resté longtemps sans batterie, son horloge se réinitialise et la boîte de dialogue de sélection de la langue réapparaît à sa mise sous tension.

Ignorer l'étape actuelle

Si vous ignorez une étape, une boîte de dialogue de confirmation s'affiche ; sélectionnez **NON** pour éviter de répéter les étapes que vous avez ignorées la prochaine fois que vous allumerez l'appareil photo.

Sélection d'une autre langue

Pour modifier la langue :

- 1 Affichez les options de langue.**
Sélectionnez  **CONFIGURATION UTILISATEUR** >  **言語/LANG..**
- 2 Choisissez une langue.**
Mettez en surbrillance l'option souhaitée et appuyez sur **MENU/OK**.

Modification de l'heure et de la date

Pour régler l'horloge de l'appareil photo :

- 1 Affichez les options DATE/HEURE.**
Sélectionnez  **CONFIGURATION UTILISATEUR** > **DATE/HEURE**.
- 2 Réglez l'horloge.**
Appuyez à gauche ou à droite du levier de mise au point pour mettre en surbrillance l'année, le mois, le jour, l'heure ou les minutes, et appuyez en haut ou en bas pour modifier ces valeurs. Appuyez sur **MENU/OK** pour régler l'horloge.

Prise de vue et affichage des photos

3

Modes P, S, A et M

Les modes P, S, A et M offrent divers degrés de contrôle sur la vitesse d'obturation et l'ouverture.

Mode P : Programme AE

L'appareil photo choisit la vitesse d'obturation et l'ouverture afin d'obtenir une exposition optimale. Vous pouvez sélectionner d'autres valeurs qui produisent la même exposition grâce au décalage de programme.

- 1 Positionnez le commutateur de mode **STILL/MOVIE** sur **STILL**.

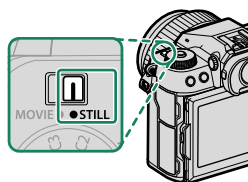

- 2 Positionnez la molette de sélection sur **P**.

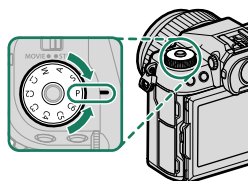

P s'affiche.

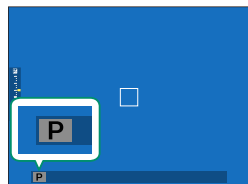

- ❗ Si le sujet se trouve en dehors de la plage de mesure de l'appareil photo, « --- » s'affiche à la place de la vitesse d'obturation et de l'ouverture.
- Tournez la molette de sélection uniquement après avoir appuyé sur son bouton de déverrouillage.

Mode S : AE avec priorité à la vitesse

Choisissez la vitesse d'obturation et laissez l'appareil photo modifier l'ouverture afin d'obtenir une exposition optimale.

- 1 Positionnez le commutateur de mode **STILL/MOVIE** sur **STILL**.

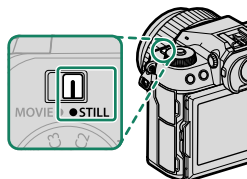

- 2 Positionnez la molette de sélection sur **S**.

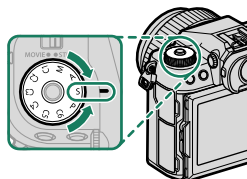

S s'affiche.

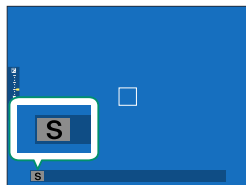

- 3 Tournez la molette de commande arrière pour choisir la vitesse d'obturation.

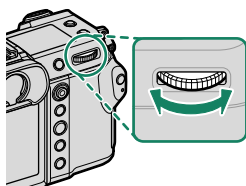



- S'il est impossible d'obtenir une exposition correcte avec la vitesse d'obturation sélectionnée, l'ouverture s'affiche en rouge.
- Si le sujet se trouve en dehors de la plage de mesure de l'appareil photo, « --- » s'affiche à la place de l'ouverture.
- Tournez la molette de sélection uniquement après avoir appuyé sur son bouton de déverrouillage.



- La vitesse d'obturation peut être modifiée tant que le déclencheur est enclenché à mi-course.
- À des vitesses d'obturation plus lentes que 1 s, un compte à rebours s'affiche pendant l'exposition.
- Pour réduire le « bruit » (marbrures) en pose longue, sélectionnez **OUI** pour **CONFIGURATION QUALITÉ IMAGE > LONGUE EXPO RB**. Notez que, dans ce cas, le temps d'enregistrement des images après la prise de vue risque d'augmenter.
- La photo sera floue si vous déplacez l'appareil photo au cours d'une pose longue ; nous vous recommandons d'utiliser un trépied.

Mode A : AE avec priorité à l'ouverture

Choisissez l'ouverture et laissez l'appareil photo modifier la vitesse d'obturation afin d'obtenir une exposition optimale.

- 1 Positionnez le commutateur de mode **STILL/MOVIE** sur **STILL**.

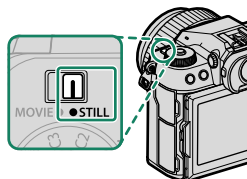

- 2 Positionnez la molette de sélection sur **A**.

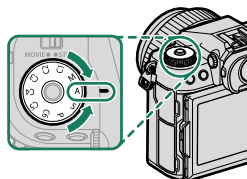

A s'affiche.

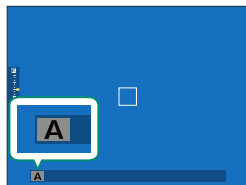

- 3 Tournez la bague des ouvertures de l'objectif pour choisir une ouverture.

- Si l'objectif dispose d'une bague des ouvertures dotée d'une position « **C** », la molette de commande avant permet de régler l'ouverture lorsque la bague des ouvertures est positionnée sur **C**.
- Vous pouvez modifier les rôles joués par la molette de commande avant à l'aide de **CONFIG.TOUCHE/MOLETTE > PARAM. MOLETTE COMMANDE**.



- S'il est impossible d'obtenir une exposition correcte avec l'ouverture sélectionnée, la vitesse d'obturation s'affiche en rouge.
- Si le sujet se trouve en dehors de la plage de mesure de l'appareil photo, « --- » s'affiche à la place de la vitesse d'obturation.
- Tournez la molette de sélection uniquement après avoir appuyé sur son bouton de déverrouillage.



L'ouverture peut être modifiée même lorsque le déclencheur est enclenché à mi-course.

Mode M : Exposition manuelle

En mode manuel, l'utilisateur choisit à la fois la vitesse d'obturation et l'ouverture. Il est possible de surexposer (éclaircir) ou de sous-exposer (assombrir) volontairement les images, afin de multiplier les possibilités en matière de créativité. Le niveau de sous-exposition ou de surexposition de la photo avec les réglages en cours est indiqué par l'indicateur d'exposition ; modifiez la vitesse d'obturation et l'ouverture jusqu'à ce que vous obteniez l'exposition souhaitée.

- 1 Positionnez le commutateur de mode **STILL/MOVIE** sur **STILL**.

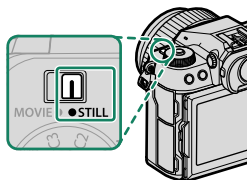

- 2 Positionnez la molette de sélection sur **M**.

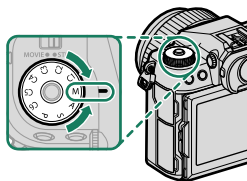

M s'affiche.

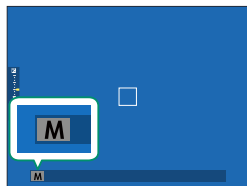

- 3 Tournez la molette de commande arrière pour choisir une vitesse d'obturation et tournez la bague des ouvertures de l'objectif pour choisir l'ouverture.

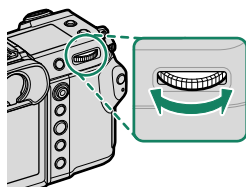

- L'affichage d'exposition manuelle comprend un indicateur d'exposition qui signale le niveau de sous-exposition ou de surexposition de la photo avec les réglages en cours.
- Si l'objectif dispose d'une bague des ouvertures dotée d'une position « C », la molette de commande avant permet de régler l'ouverture lorsque la bague des ouvertures est positionnée sur C.
- Vous pouvez modifier les rôles joués par la molette de commande avant à l'aide de **CONFIG.TOUCHE/MOLETTE > PARAM. MOLETTE COMMANDE.**

- !** Tournez la molette de sélection uniquement après avoir appuyé sur son bouton de déverrouillage.

BULB

Sélectionnez la vitesse d'obturation **BULB** pour les poses longues au cours desquelles vous ouvrez et fermez l'obturateur manuellement. Il est recommandé d'utiliser un trépied pour éviter que l'appareil photo ne bouge pendant l'exposition.

- 1 Réglez la vitesse d'obturation sur **BULB**.

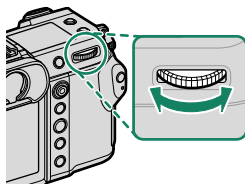

- 2 Appuyez à fond sur le déclencheur.
 - L'obturateur reste ouvert pendant 60 minutes maximum tant que vous appuyez sur le déclencheur.
 - L'affichage indique le temps écoulé depuis le début de l'exposition.
 - Relâchez le déclencheur pour fermer l'obturateur et donc arrêter l'exposition. Le traitement commence alors et l'appareil photo affiche la durée de traitement restante.



- Lorsque vous choisissez **A** comme ouverture, la vitesse d'obturation se fixe sur 30 s.
- Pour réduire le « bruit » (marbrures) en pose longue, sélectionnez **OUI** pour **CONFIGURATION QUALITÉ IMAGE > LONGUE EXPO RB**. Notez que, dans ce cas, le temps d'enregistrement des images après la prise de vue risque d'augmenter.

Utilisation d'une télécommande filaire

Une télécommande filaire peut être utilisée pour les poses longues. Lorsque vous utilisez une télécommande filaire RR-100 (en option) ou un déclencheur électronique d'un autre fabricant, insérez l'accessoire dans la prise pour télécommande de l'appareil photo.

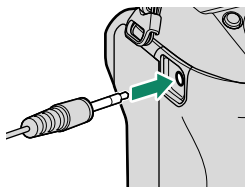

Modes personnalisés

Positionnez la molette de sélection sur n'importe quel mode compris entre **C1 (PERSONNALISE 1)** et **C6 (PERSONNALISE 6)** pour prendre des photos à l'aide de réglages du menu prise de vue enregistrés précédemment. Les réglages peuvent être enregistrés ou modifiés à l'aide de l'option **CONFIGURATION QUALITÉ IMAGE > MODIF/ENR REG PERSO.**

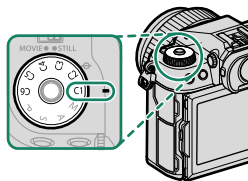

Enregistrement des réglages

- 1 Sélectionnez **CONFIGURATION QUALITÉ IMAGE** dans le menu prise de vue, puis mettez en surbrillance **MODIF/ENR REG PERSO** et appuyez sur **MENU/OK**.
- 2 Mettez en surbrillance **MODIFIER/VÉRIFIER RÉGLAGE** et appuyez sur **MENU/OK**.

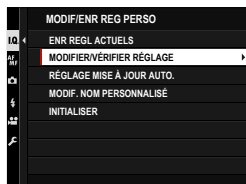

- Pour stocker les réglages actuels de l'appareil photo dans l'un des jeux de réglages personnalisés compris entre 1 et 6, sélectionnez **ENR REGL ACTUELS**. Les réglages enregistrés précédemment dans le jeu sélectionné seront remplacés.
- Pour rétablir les réglages par défaut des jeux sélectionnés, choisissez **INITIALISER**.
- Il est possible de renommer les jeux à l'aide de l'option **MODIF. NOM PERSONNALISÉ**.
- Si **ACTIVER** est sélectionné pour **RÉGLAGE MISE À JOUR AUTO.**, les modifications apportées aux réglages en modes **C1 à C6** seront enregistrées automatiquement dans le jeu actuel.

- 3 Mettez en surbrillance un jeu de réglages personnalisés et appuyez sur **MENU/OK** pour le sélectionner.

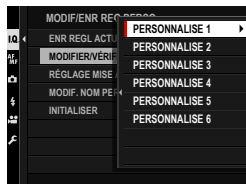

- 4 Mettez en surbrillance un élément que vous souhaitez enregistrer dans le jeu de réglages personnalisés et appuyez sur **MENU/OK**.

Modifiez les réglages de l'élément sélectionné.

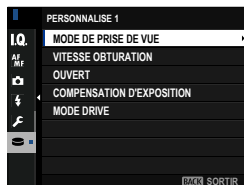

- 5 Appuyez sur **MENU/OK** pour enregistrer les modifications de l'élément sélectionné et revenir à la liste des éléments de menu. Modifiez les autres éléments si vous le souhaitez.

- 6 Lorsque vous appuyez sur **DISP/BACK** dans la liste des éléments de menu, une boîte de dialogue de confirmation s'affiche. Mettez en surbrillance **OK** et appuyez sur **MENU/OK** pour enregistrer les réglages dans le jeu sélectionné.

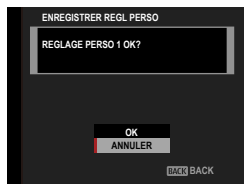

Autofocus

Prenez des photos à l'aide de l'autofocus.

- 1 Positionnez le sélecteur du mode de mise au point sur S ou C (📖 61).

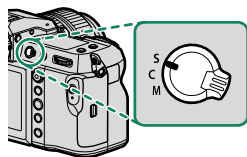

- 2 Choisissez un mode AF (📖 62).
- 3 Choisissez la position et la taille du cadre de mise au point (📖 64).

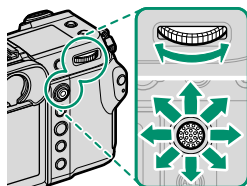

- 4 Prenez des photos.

Mode de mise au point

Servez-vous du sélecteur du mode de mise au point pour choisir la méthode de mise au point utilisée par l'appareil photo.

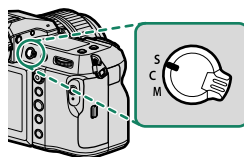

Choisissez l'une des options suivantes :

Mode	Description
S (AF-S)	AF seul : la mise au point est verrouillée tant que vous appuyez sur le déclencheur à mi-course. À choisir pour les sujets statiques.
C (AF-C)	AF continu : la mise au point est ajustée continuellement afin de tenir compte des modifications de la distance par rapport au sujet, tant que vous maintenez le déclencheur appuyé. À utiliser lorsque les sujets sont en mouvement.
M (manuel)	Manuel : effectuez manuellement la mise au point à l'aide de la bague de mise au point de l'objectif. Choisissez ce mode lorsque vous souhaitez contrôler la mise au point ou lorsque l'appareil photo n'arrive pas à effectuer la mise au point avec l'autofocus (📖 67).



- Quelle que soit l'option sélectionnée, la mise au point manuelle est utilisée lorsque l'objectif est en mode de mise au point manuelle.
- Lorsque **OUI** est sélectionné pour l'option **CONFIGURATION AF/MF > PRE-AF**, la mise au point est ajustée continuellement en modes **S** et **C** même si vous n'appuyez pas sur le déclencheur.







Options autofocus (mode AF)

La mise au point peut être adaptée à une variété de sujets en modifiant la combinaison de réglages sélectionnée pour le mode de mise au point et le mode AF.

- 1 Appuyez sur **MENU/OK** pour afficher le menu prise de vue.
- 2 Sélectionnez **AF/MF CONFIGURATION AF/MF > MODE AF**.
- 3 Choisissez un mode AF.

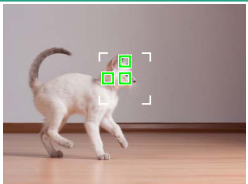
La façon dont l'appareil photo fait le point dépend du mode de mise au point.

Mode de mise au point S (AF-S)

Option	Description	Exemple d'image
 POINT UNIQUE	L'appareil photo fait le point sur le sujet situé dans le collimateur de mise au point sélectionné. Utilisez cette option pour obtenir une mise au point précise sur un sujet particulier.	
 ZONE	L'appareil photo fait le point sur le sujet situé dans la zone de mise au point sélectionnée. Les zones de mise au point comportent plusieurs collimateurs, ce qui facilite la mise au point des sujets en mouvement.	
 LARGE	L'appareil photo fait le point automatiquement sur les sujets très contrastés ; les zones de netteté sont affichées.	
 TOUS	Tournez la molette de commande arrière sur l'affichage de sélection des collimateurs de mise au point (64, 65) pour parcourir les différents modes AF dans l'ordre suivant : POINT UNIQUE , ZONE et LARGE .	

Mode de mise au point C (AF-C)

Option	Description	Exemple d'image
 POINT UNIQUE	<p>La mise au point suit le sujet situé dans le collimateur de mise au point sélectionné. Utilisez cette option pour les sujets qui s'approchent ou s'éloignent de l'appareil photo.</p>	
 ZONE	<p>La mise au point suit le sujet situé dans la zone de mise au point sélectionnée. Utilisez cette option pour les sujets qui se déplacent de manière assez prévisible.</p>	
 SUIVI	<p>La mise au point suit les sujets qui se déplacent sur une large zone de la vue.</p>	
 TOUS	<p>Tournez la molette de commande arrière sur l'affichage de sélection des collimateurs de mise au point (64, 65) pour parcourir les différents modes AF dans l'ordre suivant :  POINT UNIQUE,  ZONE et  SUIVI.</p>	

Sélection du collimateur de mise au point

Choisissez un collimateur de mise au point en mode autofocus.

Affichage des collimateurs de mise au point



- 1 Appuyez sur **MENU/OK** pour afficher le menu prise de vue.
- 2 Sélectionnez **AF/MF CONFIGURATION AF/MF > ZONE DE MISE AU POINT** pour afficher les collimateurs de mise au point.
- 3 Utilisez le levier de mise au point et la molette de commande arrière pour choisir une zone de mise au point.

 Il est également possible de sélectionner le collimateur de mise au point à l'aide des commandes tactiles (☎ 27).

Sélection d'un collimateur de mise au point

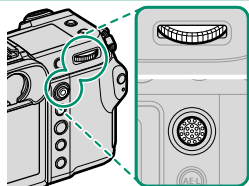
Utilisez le levier de mise au point pour choisir le collimateur et la molette de commande arrière pour choisir la taille du cadre de mise au point. La procédure varie selon le mode AF sélectionné.



Mode AF	Lever de mise au point		Molette de commande arrière	
	Incliner	Appuyer	Tourner	Appuyer
	Sélectionner un collimateur de mise au point	Sélectionner le collimateur central	Choisir l'une des 6 tailles de cadre	Restaurer la taille d'origine
			Choisir l'une des 3 tailles de cadre	
			—	

 Il n'est pas possible de sélectionner manuellement le collimateur de mise au point lorsque **LARGE/SUIVI** est sélectionné en mode de mise au point **S**.

L'affichage des collimateurs de mise au point

L'affichage des collimateurs de mise au point varie selon le mode AF sélectionné.

Les cadres de mise au point sont représentés par les petits carrés (□), les zones de mise au point par les grands carrés.

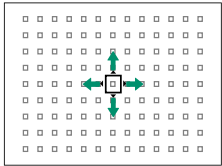
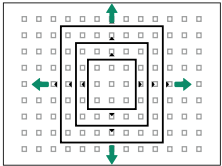
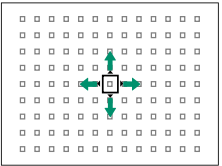
Mode AF		
POINT UNIQUE	ZONE	LARGE/SUIVI
		
<p>Vous pouvez sélectionner le nombre de collimateurs disponibles à l'aide de l'option CONFIGURATION AF/MF > NOMBRES DE POINTS FOCUS.</p>	<p>Choisissez des zones comportant 7×7, 5×5 ou 3×3 collimateurs.</p>	<p>Positionnez le cadre de mise au point sur le sujet que vous souhaitez suivre à l'aide de l'AF continu.</p>

Autofocus

Bien que l'appareil photo possède un automatisme de mise au point de haute précision, il se peut qu'il n'arrive pas à effectuer la mise au point sur les sujets énumérés ci-dessous.

- Sujets très brillants tels que des miroirs ou des carrosseries de voitures.
- Sujets photographiés à travers une vitre ou un autre objet qui réfléchit la lumière.
- Sujets sombres et sujets qui absorbent la lumière plutôt qu'ils ne la reflètent, comme les cheveux ou la fourrure.
- Sujets sans substance, comme la fumée ou les flammes.
- Sujets présentant peu de contraste avec l'arrière-plan.
- Sujets situés devant ou derrière un objet très contrasté qui figure lui aussi dans le cadre de mise au point (par exemple, sujet photographié sur un fond composé d'éléments très contrastés).

Vérification de la mise au point

Pour faire un zoom avant sur la zone de mise au point actuelle et obtenir une mise au point précise, appuyez au centre de la molette de commande arrière. Utilisez le levier de mise au point pour choisir une autre zone de mise au point. Appuyez à nouveau au centre de la molette de commande arrière pour annuler le zoom.

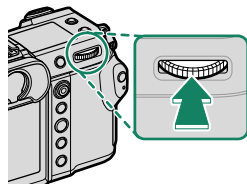

Affichage normal



Zoom de mise au point



- En mode de mise au point **S**, vous pouvez régler le zoom en tournant la molette de commande arrière.
- Le levier de mise au point permet de sélectionner la zone de mise au point lorsque le zoom est activé.
- En mode de mise au point **S**, sélectionnez  **POINT UNIQUE** pour **MODE AF**.
- Le zoom de mise au point n'est pas disponible en mode de mise au point **C** ou lorsque l'option  **CONFIGURATION AF/MF > PRE-AF** est activée.
- Utilisez  **CONFIG.TOUCHE/MOLETTE > RÉGL. FONCT. (Fn)** pour modifier la fonction effectuée par le centre de la molette de commande arrière. Vous pouvez également attribuer sa fonction par défaut à d'autres commandes (📖 100).

Mise au point manuelle

Réglez la mise au point manuellement.

- 1 Positionnez le sélecteur du mode de mise au point sur **M**.

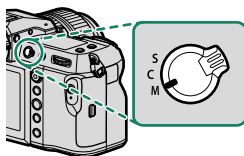

MF s'affiche.

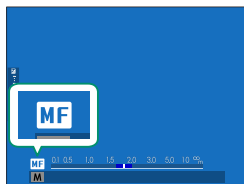

- 2 Effectuez manuellement la mise au point à l'aide de la bague de mise au point de l'objectif. Tournez la bague vers la gauche pour réduire la distance de mise au point, vers la droite pour l'augmenter.

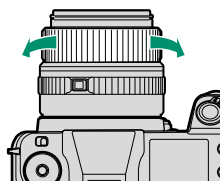

- 3 Prenez des photos.



- Utilisez l'option **CONFIG.TOUCHE/MOLETTE > BAGUE MISE AU POINT** pour inverser le sens de rotation de la bague de mise au point.
- Quelle que soit l'option sélectionnée, la mise au point manuelle est utilisée lorsque l'objectif est en mode de mise au point manuelle.

Vérification de la mise au point

Diverses options sont disponibles pour vérifier la mise au point en mode de mise au point manuelle.

L'indicateur de mise au point manuelle

La ligne blanche indique la distance au sujet situé dans la zone de mise au point (en mètres ou en pieds selon l'option sélectionnée pour **CONFIG. ÉCRAN > UNITÉ DE DISTANCE MAP** dans le menu de configuration), la barre bleue indique la profondeur de champ ou en d'autres termes la zone de netteté située devant et derrière le sujet.

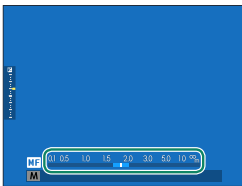

Distance de mise au point
(ligne blanche)

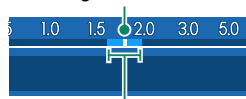

Profondeur de champ

- Si **TÉMOIN DISTANCE AF** et **TÉMOIN DISTANCE MF** sont sélectionnés dans la liste **CONFIG. ÉCRAN > AFF. REGL. PERSO**, il est également possible d'afficher l'indicateur de mise au point manuelle à l'aide de l'indicateur de profondeur de champ affiché en standard. Appuyez sur la touche **DISP/BACK** afin d'afficher les indicateurs standard.
- Utilisez l'option **CONFIGURATION AF/MF > ÉCHELLE DE PROFOND. CHAMP** pour choisir la façon d'afficher la profondeur de champ. Choisissez **BASE DU FORMAT DE FILM** pour vous aider à évaluer la profondeur de champ des photos qui seront imprimées et similaires, ou **BASE DE PIXEL** pour vous aider à évaluer la profondeur de champ des photos qui seront affichées en haute définition sur des ordinateurs ou autres écrans électroniques.

Zoom de mise au point

Si **OUI** est sélectionné pour  **CONFIGURATION AF/MF > VERIFICATION AF.**, l'appareil photo fait automatiquement un zoom avant sur la zone de mise au point sélectionnée lorsque vous tournez la bague de mise au point. Appuyez au centre de la molette de commande arrière pour quitter le zoom.



- Utilisez le levier de mise au point pour choisir une autre zone de mise au point.
- Si **STANDARD** ou **PIC HTE LUM. M. AP.** est sélectionné pour  **CONFIGURATION AF/MF > ASSIST. M.AP.**, vous pouvez modifier le zoom en tournant la molette de commande arrière. Il n'est pas possible de modifier le zoom lorsque **DIVISER NUM. IMAGE** ou **MICROPRISME NUMÉRIQUE** est sélectionné.

Sensibilité

Réglez la sensibilité de l'appareil photo à la lumière.

Réglez la sensibilité à l'aide de  **CONFIGURATION PRISE DE VUE > ISO**.

Option	Description
AUTO 1 AUTO 2 AUTO 3	La sensibilité est modifiée automatiquement en fonction des conditions de prise de vue et des réglages de sensibilités standard et maximale et de vitesse d'obturation minimale choisis pour  CONFIGURATION PRISE DE VUE > ISO . Vous avez le choix entre AUTO 1 , AUTO 2 et AUTO 3 (📖 71).
100–12800	Réglez manuellement la sensibilité. La valeur sélectionnée est affichée.
L (50) H (25600/51200/102400)	Choisissez ces options pour les situations spéciales. Notez que des marbrures risquent d'être visibles sur les photos prises avec l'option H , tandis que l'option L réduit la plage dynamique.

-  La sensibilité n'est pas réinitialisée par l'extinction de l'appareil photo.
- Si vous le souhaitez, vous pouvez utiliser  **CONFIG.TOUCHE/ MOLETTE > PARAM. MOLETTE COMMANDE** pour configurer l'appareil photo de façon que la sensibilité puisse être modifiée à l'aide de la molette de commande avant ou arrière.

Réglage de la sensibilité

Les valeurs élevées permettent de réduire le risque de flou en cas de faible éclairage, tandis que les valeurs basses permettent de sélectionner des vitesses d'obturation plus lentes ou des ouvertures plus grandes en cas de forte luminosité ambiante ; notez néanmoins que des marbrures risquent d'apparaître sur les photos prises à des sensibilités élevées.

AUTO

Choisissez la sensibilité de base, la sensibilité maximale et la vitesse d'obturation minimale pour **AUTO 1**, **AUTO 2** et **AUTO 3**.

Élément	Options	Par défaut		
		AUTO 1	AUTO 2	AUTO 3
SENSIBILITÉ PAR DÉFAUT	100–12800	100		
SENSIBILITÉ MAXIMALE	200–12800	800	1600	3200
VIT OBTURAT MIN	$\frac{1}{500}$ – $\frac{1}{4}$ SEC, AUTO	AUTO		

L'appareil photo choisit automatiquement une sensibilité comprise entre la valeur par défaut et la valeur maximale ; la sensibilité dépasse la valeur par défaut uniquement si la vitesse d'obturation permettant d'obtenir une exposition optimale est plus lente que la valeur sélectionnée pour **VIT OBTURAT MIN**.

-  • Si la valeur sélectionnée pour **SENSIBILITÉ PAR DÉFAUT** est supérieure à celle sélectionnée pour **SENSIBILITÉ MAXIMALE**, **SENSIBILITÉ PAR DÉFAUT** se paramètrera sur la valeur sélectionnée pour **SENSIBILITÉ MAXIMALE**.
- L'appareil photo peut sélectionner des vitesses d'obturation plus lentes que la valeur de **VIT OBTURAT MIN** dans le cas où les photos seraient sous-exposées avec la valeur sélectionnée pour **SENSIBILITÉ MAXIMALE**.
- Si **AUTO** est sélectionné pour **VIT OBTURAT MIN**, l'appareil photo choisit automatiquement une vitesse d'obturation minimale proche de l'inverse de la focale de l'objectif, en secondes (par exemple, si l'objectif possède une focale de 50 mm, l'appareil photo choisit une vitesse d'obturation minimale proche de $\frac{1}{50}$ s). L'option sélectionnée pour la stabilisation d'image n'a pas d'impact sur la vitesse d'obturation minimale.

Mesure

Choisissez la façon dont l'appareil photo mesure l'exposition.

 **CONFIGURATION PRISE DE VUE > PHOTOMETRIE** comporte les options de mesure suivantes :

 L'option sélectionnée s'active uniquement si **CONFIGURATION AF/MF > RÉG. DÉTECT. VISAGE/YEUX** est paramétré sur **NON**.

Mode	Description
 MULTI	L'appareil photo détermine instantanément l'exposition en se basant sur l'analyse de la composition, de la couleur et de la répartition de la luminosité. Recommandé dans la plupart des situations.
 CENTRALE PONDÉRÉE	L'appareil photo mesure l'ensemble de l'image mais accorde plus d'importance à la zone centrale.
 CENTRALE	L'appareil photo mesure les conditions d'éclairage en se basant sur une zone correspondant à 2% de l'image. Recommandé avec les sujets en contre-jour et dans d'autres cas où l'arrière-plan est bien plus lumineux ou bien plus sombre que le sujet principal.
 MOYENNE	L'exposition est réglée sur la moyenne de l'ensemble de l'image. Ce mode permet d'avoir une exposition homogène sur plusieurs photos ayant le même éclairage et s'avère particulièrement efficace pour les paysages et les portraits de sujets habillés en noir ou blanc.

 Pour mesurer le sujet situé dans la zone de mise au point sélectionnée, choisissez **OUI** pour **CONFIGURATION AF/MF > VER. EA SPOT ET ZONE MaP** (📖 88).

Correction d'exposition

Modifiez l'exposition.

Maintenez appuyée la touche  et tournez la molette de commande arrière jusqu'à ce que la valeur souhaitée s'affiche dans le viseur ou sur l'écran LCD.

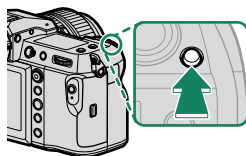

 Le niveau de correction disponible dépend du mode de prise de vue sélectionné.

La touche

Si **BOUTON MARCHÉ/ARRÊT** est sélectionné pour ** CONFIG.TOUCHE/MOLETTE > BOUTON RÉG. COMP. EXPO.**, vous pouvez régler la correction d'exposition en appuyant une fois sur la touche , en tournant la molette de commande arrière, puis en appuyant à nouveau sur la touche . Vous pouvez attribuer la correction d'exposition à d'autres commandes à l'aide de ** CONFIG.TOUCHE/MOLETTE > RÉGL. FONCT. (Fn)**.

Verrouillage de la mise au point/de l'exposition

La mise au point et l'exposition sont verrouillées lorsque vous appuyez sur le déclencheur à mi-course.

- 1 Positionnez le sujet dans le cadre de mise au point et appuyez sur le déclencheur à mi-course pour verrouiller la mise au point et l'exposition. La mise au point et l'exposition demeurent verrouillées tant que vous maintenez le déclencheur enfoncé à mi-course (verrouillage AF/AE).

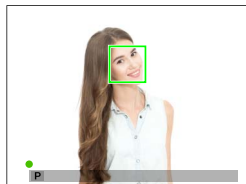

- 2 Appuyez à fond sur le déclencheur.

 Le verrouillage de l'exposition et de la mise au point à l'aide du déclencheur est possible uniquement lorsque **ON** est sélectionné pour **CONFIG.TOUCHE/MOLETTE > OBTURATEUR AF, OBTURATEUR AE.**

Autres commandes

La mise au point et l'exposition peuvent également être verrouillées à l'aide des touches de fonction. Avec les réglages par défaut, vous pouvez utiliser la touche **AEL** pour verrouiller l'exposition sans verrouiller la mise au point. Si la touche **AFON** effectue la fonction **VERROUILL AF UNIQUEMENT**, elle permet aussi de verrouiller la mise au point sans verrouiller l'exposition.

- Tant que vous appuyez sur la commande programmée, le verrouillage ne s'annule pas en cas de pression à mi-course du déclencheur.
- Si **ENREG AE/AF ON/OFF** est sélectionné pour **CONFIG.TOUCHE/MOLETTE > MODE MEM. AE/AF**, vous pouvez annuler le verrouillage uniquement en appuyant une seconde fois sur la commande.

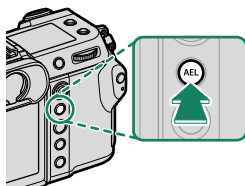

Touche **AEL**
(verrouillage de l'exposition)

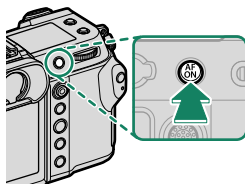

Touche **AFON**

 D'autres rôles peuvent être attribués aux touches de fonction à l'aide de **CONFIG.TOUCHE/MOLETTE > RÉGL. FONCT. (Fn)**. Vous pouvez également attribuer le verrouillage de l'exposition et de la mise au point à d'autres touches de fonction (📖 100).



Visualisation des images

Vous pouvez visualiser les images dans le viseur ou sur l'écran LCD.

Pour afficher les images en plein écran, appuyez sur .



Vous pouvez voir les autres images en appuyant à gauche ou à droite du levier de mise au point ou en tournant la molette de commande avant. Appuyez à droite du levier de mise au point ou tournez la molette vers la droite pour afficher les images dans leur ordre d'enregistrement, et appuyez à gauche du levier de mise au point ou tournez la molette vers la gauche pour les afficher dans l'ordre inverse. Maintenez le levier de mise au point enfoncé pour aller rapidement à la vue souhaitée.

 Les images prises à l'aide d'autres appareils sont signalées par l'icône  (« image prise avec un autre appareil ») pour avertir qu'elles risquent de ne pas s'afficher correctement et que la lecture avec zoom peut être indisponible.

Deux cartes mémoire

Si deux cartes mémoire sont insérées, vous pouvez maintenir appuyée la touche  afin de choisir une carte pour la lecture. Vous pouvez également sélectionner une carte à l'aide de l'option **MENU LECTURE > FENTE COMMUTÉE**.

Suppression des images



Utilisez la touche  pour supprimer les images.

 Il n'est pas possible de récupérer les images supprimées. Protégez les images importantes ou copiez-les sur un ordinateur ou un autre périphérique de stockage avant d'aller plus loin.

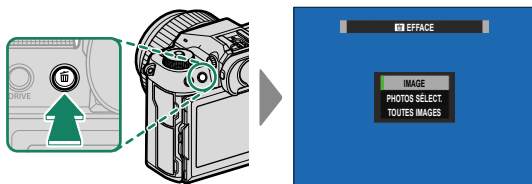
- 1 Lorsqu'une image est affichée en plein écran, appuyez sur la touche  et sélectionnez **IMAGE**.



- 2 Appuyez à gauche ou à droite du levier de mise au point pour parcourir les images et appuyez sur **MENU/OK** pour les supprimer (aucune boîte de dialogue de confirmation ne s'affiche). Répétez cette étape pour supprimer d'autres images.

-  Les images protégées ne peuvent pas être supprimées. Retirez la protection de toute image que vous souhaitez supprimer (📖 96).
- Vous pouvez également supprimer des images via les menus à l'aide de l'option  **MENU LECTURE > EFFACE** (📖 96).

Enregistrement et lecture des vidéos

4

Enregistrement de vidéos

Cette section décrit comment réaliser des vidéos en mode auto.

- 1 Positionnez le commutateur de mode **STILL/MOVIE** sur **MOVIE**.

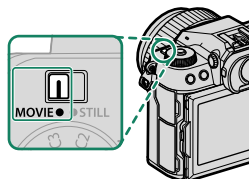

- 2 Positionnez la molette de sélection sur **P**.

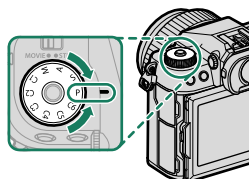

AUTO s'affiche.

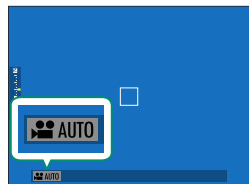

-  Tournez la molette de sélection uniquement après avoir appuyé sur son bouton de déverrouillage.

- 3** Appuyez à fond sur le déclencheur. L'enregistrement démarre.
- Un indicateur d'enregistrement (●) s'affiche pendant l'enregistrement.
 - La durée restante est indiquée par un compte à rebours et la durée d'enregistrement par un compteur.

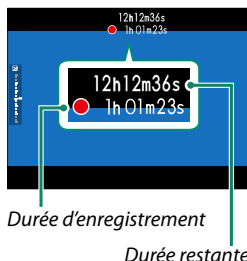

- 4** Appuyez à nouveau sur le déclencheur pour arrêter l'enregistrement. L'enregistrement s'arrête automatiquement lorsque la vidéo a atteint sa durée maximale ou lorsque la carte mémoire est pleine.

Utilisation d'un microphone externe

Le son peut être enregistré à l'aide de microphones externes qui se branchent sur des prises jack de 3,5 mm de diamètre ; les microphones nécessitant une entrée alimentée ne peuvent pas être utilisés. Reportez-vous au manuel du microphone pour plus de détails.

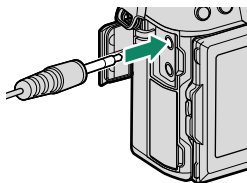

- !**
- Le son est enregistré via le microphone intégré ou via un microphone externe (en option). Ne couvrez pas le microphone pendant l'enregistrement.
 - Notez que le microphone risque de capter le bruit de l'objectif et d'autres sons émis par l'appareil photo pendant l'enregistrement.
 - Des bandes verticales ou horizontales peuvent apparaître sur les vidéos contenant des sujets très lumineux. Cela est normal et n'est pas le signe d'un dysfonctionnement.



- Le témoin lumineux est allumé pendant l'enregistrement (l'option **CONFIGURATION DU FILM > LAMPE TÉMOIN** permet de choisir le voyant [témoin lumineux ou lampe d'assistance AF] qui s'éclaire pendant l'enregistrement vidéo et si ce voyant clignote ou pas). Pendant l'enregistrement, vous pouvez modifier la correction d'exposition par ± 2 IL et régler le zoom à l'aide de la bague de zoom située sur l'objectif (si disponible).
- Lorsque l'enregistrement est en cours, vous pouvez :
 - Régler la sensibilité
 - Refaire le point à l'aide de l'une des méthodes suivantes :
 - Appuyer sur le déclencheur à mi-course
 - Appuyez sur une touche de fonction à laquelle **AF-ON** est attribué
 - Utiliser les commandes de l'écran tactile
 - Afficher un histogramme ou un horizon artificiel en appuyant sur la touche à laquelle **HISTOGRAMME** ou **NIVEAU ELECTRONIQUE** est attribué
- Il se peut que l'enregistrement ne soit pas disponible avec certains réglages. En outre, dans d'autres cas, certains réglages peuvent ne pas s'appliquer pendant l'enregistrement.
- Pour choisir la zone de mise au point destinée à l'enregistrement vidéo, sélectionnez **CONFIGURATION AF/MF > ZONE DE MISE AU POINT** et utilisez le levier de mise au point et la molette de commande arrière (📖 64).

Modification des paramètres vidéo

- Lorsque vous appuyez sur **MENU/OK** et que **MOVIE** est sélectionné sur le commutateur de mode **STILL/MOVIE**, le menu vidéo s'affiche.
- La taille d'image et la cadence peuvent être sélectionnées à l'aide de **CONFIGURATION DU FILM > MODE VIDEO**.
- Pour choisir la carte utilisée pour enregistrer les vidéos, servez-vous de l'option **ENR. DES RÉGLAGES > RÉGLAGE LOGEMENT CARTE**.
- Choisissez le mode de mise au point à l'aide du sélecteur du mode de mise au point ; pour un réglage continu de la mise au point, sélectionnez **C** ou choisissez **S** et activez la détection des visages. La détection des visages n'est pas disponible en mode de mise au point **M**.

Profondeur de champ

Choisissez des petits chiffres pour estomper les détails de l'arrière-plan. Vous pouvez modifier l'ouverture lorsque la molette de sélection est positionnée sur **A** (AE priorité ouverture) ou **M** (manuel).

Visionnage des vidéos

Visionnez les vidéos sur l'appareil photo.

En lecture plein écran, les vidéos sont signalées par l'icône . Appuyez en bas du levier de mise au point pour démarrer la lecture vidéo.



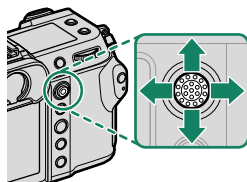

Vous pouvez effectuer les opérations suivantes lorsqu'une vidéo est affichée :

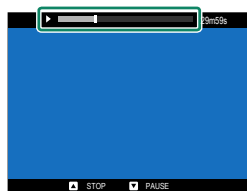

Levier de mise au point	Lecture plein écran	Lecture en cours (▶)	Lecture en pause (⏸)
Haut	—	Mettre fin à la lecture	
Bas	Lancer la lecture	Faire une pause	Démarrer/reprendre la lecture
Gauche/droite	Afficher les autres images	Régler la vitesse	Revenir en arrière/avancer d'une vue

La progression est indiquée à l'écran pendant la lecture.





 Ne couvrez pas le haut-parleur pendant la lecture.

 Appuyez sur **MENU/OK** pour faire une pause pendant la lecture et afficher les commandes du volume. Appuyez en haut ou en bas du levier de mise au point pour régler le volume ; appuyez de nouveau sur **MENU/OK** pour reprendre la lecture. Vous pouvez également régler le volume à l'aide de l'option **CONFIGURATION SON > VOL. LECTURE**.

Liste des menus

5

Les menus prise de vue (photographie)

Les éléments signalés par les icônes  et  sont disponibles dans les menus prise de vue photo et prise de vue vidéo. Les modifications apportées à ces éléments dans l'un ou l'autre de ces menus s'appliquent à l'élément de l'autre menu.

CONFIGURATION QUALITÉ IMAGE

Pour afficher les réglages de qualité d'image, appuyez sur **MENU/OK** sur l'écran de prise de vue photo et sélectionnez l'onglet  (**CONFIGURATION QUALITÉ IMAGE**).

Réglage	Description
TAILLE D'IMAGE	Choisissez la taille et le format des nouvelles photos.
QUALITE D'IMAGE	Modifiez les réglages de compression JPEG ou activez ou désactivez l'enregistrement RAW.
ENREGISTREMENT RAW	Choisissez les options d'enregistrement des images RAW.
SIMULATION DE FILM	Choisissez une palette de couleurs et une gamme de tons.
COULEUR MONOCHOMATIQUE	Choisissez une teinte monochrome pour les photos prises à l'aide de SIMULATION DE FILM >  ACROS et  MONOCHROME .
EFFET DU GRAIN	Ajoutez un effet de grain de film.
COULEUR EFFET CHROME	Augmentez la gamme de tonalités disponibles pour le rendu des couleurs qui ont tendance à être très saturées comme les rouges, les jaunes et les verts.
COULEUR CHROME FX BLEUE	Augmentez la gamme des tonalités disponibles pour le rendu des bleus.
EFFET PEAU LISSE	Teint lisse.
PLAGE DYNAMIQUE	Choisissez la plage dynamique des photos.
PRIORITÉ PLAGE D	Réduisez la perte de détails dans les hautes lumières et les ombres pour obtenir un rendu naturel lorsque vous photographiez des scènes très contrastées.
BALANCE DES BLANCS	Faites correspondre la balance des blancs à la source lumineuse, qu'il s'agisse de la lumière directe du soleil ou d'un éclairage artificiel.
COURBE DE TONALITÉ	En vous référant à une courbe de tonalité, réglez l'apparence des hautes lumières ou des ombres pour les rendre plus dures ou plus douces.

Réglage	Description
COULEUR	Modifiez la densité des couleurs.
DETAIL	Accentuez ou estompez les contours.
RB ISO ÉLEVÉE	Réduisez le bruit des photos prises à des sensibilités élevées.
NETTETÉ	Augmentez la définition tout en modifiant les tonalités des hautes lumières et des ombres aussi peu que possible.
LONGUE EXPO RB	Réduisez l'effet de marbrure sur les expositions de longue durée.
OPTIM. MOD. OBJ.	Réduisez la perte légère de définition provoquée par la diffraction présente à de petites ouvertures.
ESPACE COULEUR	Choisissez la gamme des couleurs disponibles pour la reproduction des couleurs.
CLONAGE PIXEL MORT	Utilisez cette option si vous observez des points lumineux sur vos photos.
MODIF/ENR REG PERSO	Enregistrez des réglages du menu prise de vue personnalisés.
 RÉGL BAGUE ADAPT	Modifiez les réglages des objectifs à monture M installés à l'aide d'une BAGUE ADAPTATRICE POUR MONTURE M FUJIFILM (en option).

CONFIGURATION AF/MF

Pour afficher les réglages AF/MF, appuyez sur **MENU/OK** sur l'écran de prise de vue photo et sélectionnez l'onglet  (**CONFIGURATION AF/MF**).

Réglage	Description
ZONE DE MISE AU POINT	Choisissez la zone de mise au point.
MODE AF	Choisissez la taille de la zone de mise au point.
RÉGL. PERSONNALISÉS AF-C	Sélectionnez les options de suivi de la mise au point à utiliser en mode de mise au point AF-C .
STOCK. MODE AF PAR ORIENT.	Choisissez si le mode AF utilisé lorsque l'appareil photo est à la verticale est enregistré séparément de celui utilisé lorsque l'appareil photo est à l'horizontale.
AFFICHAGE POINT AF 	Choisissez si les cadres de mise au point individuels s'affichent lorsque ZONE ou LARGE/SUIVI est sélectionné pour MODE AF .

Réglage	Description
NOMBRES DE POINTS FOCUS	Choisissez le nombre de collimateurs pouvant être sélectionnés.
PRE-AF	Choisissez si l'appareil photo continue à régler la mise au point même lorsque vous n'appuyez pas sur le déclencheur à mi-course.
  TEMOIN AF	Choisissez si l'illuminateur d'assistance AF s'allume pour aider l'autofocus.
RÉG. DÉTECT. VISAGE/ YEUX	Choisissez si l'appareil photo accorde la priorité aux visages humains par rapport aux objets situés à l'arrière-plan lors du réglage de la mise au point et de l'exposition.
AF+MF	Choisissez si la mise au point manuelle peut être activée en tournant la bague de mise au point lorsque la mise au point est verrouillée.
ASSIST. M.AP.	Choisissez la méthode d'affichage de la mise au point en mode de mise au point manuelle.
VERIFICATION AF.	Choisissez si l'appareil photo zoome automatiquement sur la zone de mise au point sélectionnée lorsque vous tournez la bague de mise au point en mode de mise au point manuelle.
VER. EA SPOT ET ZONE MaP	Choisissez si la mesure ponctuelle effectue la mesure sur le cadre de mise au point actuellement sélectionné.
  PARAM. AF INSTANT.	Choisissez la façon dont l'appareil photo effectue la mise au point lorsque, en mode de mise au point manuelle, vous appuyez sur les touches de fonction auxquelles des fonctionnalités comme le verrouillage AF sont attribuées.
  ÉCHELLE DE PROFOND. CHAMP	Choisissez une échelle pour la profondeur de champ.
PRIOR. DÉCL./AF.	Choisissez si les photos peuvent être prises en appuyant jusqu'en fin de course sur le déclencheur lorsque l'appareil photo n'a pas effectué la mise au point.
  LIMITEUR DE PLAGE AF	Limitez la plage des distances de mise au point disponibles pour augmenter la vitesse de mise au point.
  MODE ECRAN TACTILE	Choisissez les opérations de prise de vue effectuées à l'aide des commandes tactiles.

CONFIGURATION PRISE DE VUE

Pour afficher les réglages de prise de vue, appuyez sur **MENU/OK** sur l'écran de prise de vue photo et sélectionnez l'onglet **☑ (CONFIGURATION PRISE DE VUE)**.

Réglage	Description
RETARDATEUR	Choisissez une temporisation pour le déclenchement.
SAUVEG. RÉGL. RETARDATEUR	Choisissez si les réglages du retardateur sont réinitialisés après chaque utilisation ou au moment de la mise hors tension de l'appareil photo.
TÉMOIN DE RETARDATEUR	Choisissez si le témoin lumineux du retardateur s'allume lors des prises de vues à l'aide du retardateur.
CLICH. RETARD. INTERV.	Configurez l'appareil photo pour prendre automatiquement un certain nombre de photos, selon un intervalle prédéfini.
LISSAGE EXPO. AVEC INTERVAL.	Choisissez si l'exposition se règle automatiquement lors de l'utilisation de l'intervallomètre afin d'éviter des changements brusques d'exposition entre les prises de vues.
RÉG. PRISE DE VUE AE	Définissez les réglages du bracketing de l'exposition.
BKT SIMULATION FILM	Choisissez les trois types de films utilisés pour le bracketing de simulation de film.
RÉGLAGE DE BKT DE MISE AU POINT	Modifiez les réglages du bracketing de la mise au point.
PHOTOMETRIE	Choisissez la façon dont l'appareil photo mesure l'exposition.
TYPE DE DÉCLENCHEUR	Choisissez le type d'obturateur.



Réglage	Description
RÉDUCTION DU SCINTILLEMENT	Choisissez de réduire le scintillement sur les images et sur l'écran lorsque vous photographiez sous des éclairages fluorescents et d'autres sources lumineuses similaires.
ISO	Régalez la sensibilité de l'appareil photo à la lumière.
STABILISATEUR	Choisissez d'activer ou non la stabilisation d'image.
MODE FORMAT 35mm	Prenez des photos selon un angle de champ équivalent à celui d'un appareil photo 24 × 36 mm.
 COM. SANS FIL	Établissez des connexions sans fil avec des smartphones, des tablettes ou d'autres périphériques.

CONFIGURATION DU FLASH

Pour afficher les réglages du flash, appuyez sur **MENU/OK** sur l'écran de prise de vue photo et sélectionnez l'onglet  (**CONFIGURATION DU FLASH**).





Réglage	Description
RÉGLAGE FONCTION FLASH	Modifiez certains réglages comme le mode de contrôle du flash, son intensité et sa puissance.
REDUC. YEUX ROUGE	Choisissez de corriger l'effet des « yeux rouges » provoqué par le flash.
MODE DE VERROUILLAGE TTL	Choisissez un mode de verrouillage TTL.
RÉGLAGE DE L'ÉCLAIRAGE DEL	Choisissez d'utiliser l'éclairage vidéo LED du flash (si disponible) comme réflecteur ou comme illuminateur d'assistance AF lorsque vous prenez des photos.
RÉGLAGE TÉLÉCOMMANDE	Choisissez des groupes lorsque le flash de l'appareil photo joue le rôle de contrôleur en mode de contrôle optique sans fil à distance Fujifilm.
RÉGLAGE CH	Choisissez le canal utilisé pour la communication entre le contrôleur et les flashes asservis.





Les menus prise de vue (vidéos)

Les éléments signalés par les icônes  et  sont disponibles dans les menus prise de vue photo et prise de vue vidéo. Les modifications apportées à ces éléments dans l'un ou l'autre de ces menus s'appliquent à l'élément de l'autre menu.

CONFIGURATION DU FILM







Pour afficher les options d'enregistrement vidéo, appuyez sur **MENU/OK** sur l'écran de prise de vue vidéo et sélectionnez l'onglet  (**CONFIGURATION DU FILM**).





Réglage	Description
MODE VIDEO	Réglez les paramètres d'enregistrement vidéo.
FORMAT DE FICHIER	Choisissez un format vidéo.
COMPRESSION DE VIDÉOS	Choisissez un algorithme de compression pour les vidéos.
CORR. AGR. ROG. FILM	Choisissez de définir ou non le facteur de recadrage vidéo sur 1,1:1.
ENREGISTREMENT F-Log/HLG/RAW	Choisissez la destination des vidéos F-Log, HLG (Hybrid Log-Gamma) ou RAW réalisées lorsque l'appareil photo est raccordé à un périphérique HDMI.
SORTIE FILM 4K	Choisissez la méthode d'enregistrement des séquences 4K et si elles sont transmises en HDMI.
SORTIE VIDÉO FULL HD	Choisissez la méthode d'enregistrement des séquences Full HD et si elles sont transmises en HDMI.
AFFICHAGE INFO SORTIE HDMI	Choisissez si les périphériques HDMI affichent les mêmes informations que l'appareil photo.
QUALITÉ DE VEILLE 4K HDMI	Choisissez si la transmission aux périphériques HDMI connectés passe de 4K à Full HD en mode veille.
CONTRÔLE ENREG. HDMI	Choisissez si l'appareil photo envoie des signaux de démarrage et d'arrêt au périphérique HDMI lorsque vous appuyez sur le déclencheur afin de démarrer et d'arrêter l'enregistrement vidéo.
 PHOTOMETRIE	Choisissez la façon dont l'appareil photo mesure l'exposition.
 MODE DE STAB. IMAGE	Choisissez d'activer ou non la stabilisation d'image.
 AMÉLIO. MODE STAB. IM.	Choisissez le niveau de la stabilisation d'image.
 ISO	Réglez la sensibilité de l'appareil photo à la lumière.

Réglage	Description
PARAMÈTRE ZEBRA	Choisissez si les hautes lumières susceptibles d'être surexposées sont indiquées par des zébrures en mode vidéo.
NIVEAU ZEBRA	Choisissez le seuil de luminosité des zébrures.
CONTRÔLE FILM OPTIM. 	Il est possible de modifier les réglages à l'aide des molettes de commande et des commandes tactiles.
LAMPE TÉMOIN	Choisissez le voyant (témoin lumineux ou lampe d'assistance AF) qui s'allume pendant l'enregistrement vidéo et si ce voyant clignote ou pas.
 MODIF/ENR REG PERSO	Enregistrez des réglages du menu prise de vue personnalisés.
  COM. SANS FIL	Établissez des connexions sans fil avec des smartphones, des tablettes ou d'autres périphériques.

CONFIGURATION QUALITÉ IMAGE









Pour afficher les réglages de qualité d'image, appuyez sur **MENU/OK** sur l'écran de prise de vue vidéo et sélectionnez l'onglet  (**CONFIGURATION QUALITÉ IMAGE**).



Réglage	Description
 SIMULATION DE FILM	Choisissez un effet de simulation de film pour l'enregistrement vidéo.
 COULEUR MONOCHOMATIQUE	Choisissez une teinte monochrome pour les vidéos réalisées à l'aide de SIMULATION DE FILM >  ACROS et  MONOCHROME .
 PLAGE DYNAMIQUE	Choisissez une plage dynamique pour l'enregistrement vidéo.
 BALANCE DES BLANCS	Faites correspondre la balance des blancs à la source lumineuse, qu'il s'agisse de la lumière directe du soleil ou d'un éclairage artificiel.
 COURBE DE TONALITÉ	En vous référant à une courbe de tonalité, réglez l'apparence des hautes lumières ou des ombres pour les rendre plus dures ou plus douces.
 COULEUR	Modifiez la densité des couleurs.
 DETAIL	Accentuez ou estompez les contours.

Réglage	Description
 RB ISO ÉLEVÉE	Réduisez le bruit des photos prises à des sensibilités élevées.
RDCT BR ENTRE IMG 	Choisissez de réduire ou non le bruit inter-image.
 CORR VIGNET CHROM	Choisissez de réduire ou non le vignetage lors de la réalisation de vidéos.
 RÉGL BAGUE ADAPT	Modifiez les réglages des objectifs à monture M installés à l'aide d'une BAGUE ADAPTATRICE POUR MONTURE M FUJIFILM (en option).

CONFIGURATION AF/MF

Pour afficher les réglages AF/MF, appuyez sur **MENU/OK** sur l'écran de prise de vue vidéo et sélectionnez l'onglet  (**CONFIGURATION AF/MF**).

Réglage	Description
 ZONE DE MISE AU POINT	Choisissez la zone de mise au point.
 MODE AF	Choisissez la taille de la zone de mise au point.
 RÉGL. PERSONNALISÉS AF-C	Choisissez les options de suivi de la mise au point lorsque vous enregistrez les vidéos en mode de mise au point AF-C .
 TEMOIN AF	Choisissez si l'illuminateur d'assistance AF s'allume pour aider l'autofocus.
 RÉG. DÉTECT. VISAGE/ YEUX	Choisissez si l'appareil photo accorde la priorité aux visages humains par rapport aux objets situés à l'arrière-plan lors du réglage de la mise au point et de l'exposition.
 ASSIST. M.AP.	Choisissez la méthode d'affichage de la mise au point en mode de mise au point manuelle.
 VERIFICATION AF.	Choisissez si l'appareil photo zoome automatiquement sur la zone de mise au point sélectionnée lorsque vous tournez la bague de mise au point en mode de mise au point manuelle.
 PARAM. AF INSTANT.	Choisissez la façon dont l'appareil photo effectue la mise au point lorsque, en mode de mise au point manuelle, vous appuyez sur les touches de fonction auxquelles des fonctionnalités comme le verrouillage AF sont attribuées.
 ÉCHELLE DE PROFOND. CHAMP	Choisissez une échelle pour la profondeur de champ.

Réglage	Description
 LIMITEUR DE PLAGE AF	Limitez la plage des distances de mise au point disponibles pour augmenter la vitesse de mise au point.
 MODE ECRAN TACTILE	Choisissez les opérations de prise de vue effectuées à l'aide des commandes tactiles.
BLOC. VÉRIF. MISE AU PT	Choisissez si le zoom de mise au point reste activé une fois que l'enregistrement vidéo démarre.

RÉGLAGE AUDIO

Pour afficher les réglages audio, appuyez sur **MENU/OK** sur l'écran de prise de vue vidéo et sélectionnez l'onglet  (**RÉGLAGE AUDIO**).

Réglage	Description
RÉGLER NIVEAU MIC INTERNE	Modifiez le niveau d'enregistrement du microphone intégré.
RÉGLER NIVEAU MIC EXTERNE	Modifiez le niveau d'enregistrement des microphones externes.
RÉGLAGE DU JACK DU MICRO	Indiquez le type de périphérique audio branché dans la prise du microphone.
LIMITEUR NIVEAU MIC	Réduit la distorsion provoquée par les sons qui dépassent les limites des circuits audio du microphone.
FILTRE VENT	Choisissez d'activer ou non la réduction du bruit du vent pendant l'enregistrement vidéo.
FILTRE PASSE-BAS	Choisissez de réduire ou non le bruit basse fréquence pendant l'enregistrement vidéo.
VOLUME DU CASQUE	Réglez le volume du casque.

RÉGLAGE CODE TEMPOREL

Pour afficher les réglages du code temporel, appuyez sur **MENU/OK** sur l'écran de prise de vue vidéo et sélectionnez l'onglet **⌚** (RÉGLAGE CODE TEMPOREL).

Réglage	Description
AFFICHAGE CODE TEMPOREL	Choisissez d'afficher ou non des codes temporels pendant l'enregistrement et la lecture vidéo.
RÉGLAGE HEURE DE DÉMARRAGE	Choisissez l'heure de démarrage du code temporel.
RÉGLAGE DÉCOMPTE	Choisissez si l'heure est synchronisée en continu ou uniquement pendant l'enregistrement vidéo.
TEMPS RÉEL	Choisissez d'activer ou non le saut d'images.
SORTIE CODE TEMPOREL HDMI	Choisissez si les codes temporels sont transmis aux périphériques HDMI.

Le menu lecture





Le menu lecture s'affiche lorsque vous appuyez sur **MENU/OK** en mode de lecture.

Réglage	Description
FENTE COMMUTÉE	Choisissez la carte à partir de laquelle les images seront lues.
CONVERSION RAW	Copiez les images RAW dans d'autres formats.
EFFACE	Supprimez les images individuellement, plusieurs images sélectionnées ou toutes les images.
SUPPR. SIMULT. (RAW1/JPG2)	Choisissez si la suppression de la copie RAW ou de la copie JPEG des images enregistrées simultanément dans les logements de cartes mémoire 1 et 2, lorsque RAW / JPEG est sélectionné pour ENR. DES RÉGLAGES > RÉGLAGE LOGEMENT CARTE , supprime également l'autre copie.
RECADRER	Créez une copie redimensionnée de la photo en cours.
REDIMENSIONNER	Créez une petite copie de la photo en cours.
PROTEGER	Protégez les images contre toute suppression accidentelle.
ROTATION IMAGE	Choisissez de faire pivoter ou non les images affichées en mode de lecture.
REDUC. YEUX ROUGE	Choisissez de supprimer ou non les yeux rouges des portraits.
RÉGLAGE MÉMO VOCAL	Choisissez d'ajouter ou non des mémos audio aux photos.
ÉVALUATION	Évaluez les images à l'aide d'étoiles.
COPIER	Copiez les images entre les cartes insérées dans le premier et le second logements.
ORDRE TRANSFERT IMAGE	Sélectionnez les photos à transférer vers un smartphone ou une tablette.
COM. SANS FIL	Établissez des connexions sans fil avec des smartphones, des tablettes ou d'autres périphériques.
CREA LIVRE ALBUM	Cette fonction vous permet de créer des albums à partir de vos photos préférées.
IMPRESSION (DPOF)	Créez une « commande d'impression » numérique ; l'imprimante doit être compatible avec la norme DPOF.
IMPRESS. IMPRIM instax	Imprimez les photos sur des imprimantes Fujifilm instax SHARE (en option).
FORMAT IMAGE	Choisissez le format des images affichées sur un téléviseur.

Les menus de configuration

CONFIGURATION UTILISATEUR

Pour accéder aux réglages de base de l'appareil photo, appuyez sur **MENU/OK**, sélectionnez l'onglet  (**PARAMETRAGE**) et choisissez **CONFIGURATION UTILISATEUR**.

Réglage	Description
FORMATAGE	Formatez les cartes mémoire.
DATE/HEURE	Réglez l'horloge de l'appareil photo.
DECALAGE HOR	Commutez entre votre fuseau horaire et celui de votre lieu actuel.
 言語/LANG.	Choisissez une langue.
 RÉGLAGE MON MENU	Modifiez les éléments répertoriés dans l'onglet  (MON MENU), un menu personnalisé regroupant les options du menu photo souvent utilisées.
 RÉGLAGE MON MENU	Modifiez les éléments répertoriés dans l'onglet  (MON MENU), un menu personnalisé regroupant les options du menu vidéo souvent utilisées.
NETTOYAGE CAPTEUR	Retirez la poussière du capteur d'image de l'appareil photo.
ÂGE BATTERIE	Vérifiez l'âge de la batterie.
INITIALISER	Rétablissez les valeurs par défaut des options des menus prise de vue ou de configuration.
RÉGLEMENTAIRE	Affichez les copies électroniques du numéro de modèle du produit et d'autres certificats.

CONFIGURATION SON

Pour accéder aux réglages du son, appuyez sur **MENU/OK**, sélectionnez l'onglet  (**PARAMETRAGE**) et choisissez **CONFIGURATION SON**.



Réglage	Description
AF BIP VOLUME	Choisissez le volume du bip émis lorsque l'appareil photo fait le point.
RETARDATEUR BIP VOLUME	Choisissez le volume du bip émis lorsque le retardateur est activé.

Réglage	Description
VOL. APPAREIL	Réglez le volume des sons émis par l'appareil photo lors de l'utilisation des commandes.
VOL. DECL.	Réglez le volume des sons émis par l'obturateur électronique.
SON DECLENCHEUR	Choisissez le son émis par l'obturateur électronique.
VOL. LECTURE	Réglez le volume de lecture des vidéos.

CONFIG. ÉCRAN

Pour accéder aux réglages d'affichage, appuyez sur **MENU/OK**, sélectionnez l'onglet  (**PARAMETRAGE**) et choisissez **CONFIG. ÉCRAN**.

Réglage	Description
LUMINOSITÉ EVF	Réglez la luminosité du viseur électronique.
COULEUR EVF	Réglez la saturation du viseur électronique.
RÉGLAGE COULEUR EVF	Réglez la couleur de l'affichage du viseur électronique.
LUMINOSITÉ LCD	Réglez la luminosité de l'écran.
COULEUR LCD	Réglez la saturation de l'écran.
RÉGLAGE COULEUR LCD	Réglez la couleur de l'affichage de l'écran LCD.
IMAGE	Choisissez la durée d'affichage des images après la prise de vue.
AUTOROTATION ÉCRANS	Choisissez si les indicateurs du viseur (EVF) et de l'écran LCD pivotent pour s'adapter à l'orientation de l'appareil photo.
APERÇU EXP./BALANCE DES BLANCS MODE MANUEL	Choisissez d'activer ou non l'aperçu de l'exposition et/ou de la balance des blancs.
VUE EN DIRECT NATURELLE	Choisissez si les effets des réglages sont visibles sur l'écran.
ASSIS. VISUALIS. F-Log	Choisissez d'afficher ou non un aperçu avec correction des tons (équivalent à BT.709) lors de l'enregistrement ou de l'affichage des vidéos F-log.
GUIDE CADRAGE	Choisissez un guide de cadrage pour le mode de prise de vue.
REGL. ROTAT AUTO	Choisissez de faire pivoter automatiquement les photos prises à la verticale pendant la lecture.

Réglage	Description
GROSSISSEMENT DE LECTURE	Choisissez le rapport du zoom de lecture.
UNITÉ DE DISTANCE MAP	Choisissez l'unité utilisée pour l'indicateur de distance de mise au point.
PARAMÈTRE DOUBLE ÉCRAN	Choisissez le contenu des deux fenêtres du double affichage.
AFF. REGL. PERSO	Choisissez les éléments affichés en standard.
MODE GRD INDICATEURS (EVF)	Choisissez d'afficher ou non de grands indicateurs dans le viseur (EVF).
MODE GRD INDICATEURS (LCD)	Choisissez d'afficher ou non de grands indicateurs sur l'écran LCD.
RÉGL. AFF. GRD INDICATEURS	Choisissez les indicateurs affichés lorsque OUI est sélectionné pour MODE GRD INDICATEURS (EVF) ou MODE GRD INDICATEURS (LCD) .
INFO RÉGLAGE DE CONTRASTE	Réglez le contraste de l'affichage.
RÉGLAGE SUB MONITEUR	Choisissez les indicateurs affichés sur l'écran LCD secondaire.
COULEUR FOND SUB-MONITEUR	Choisissez une couleur d'arrière-plan pour l'écran LCD secondaire.
 ARRIÈRE-PLAN DU MENU Q	Choisissez un arrière-plan pour le menu rapide lorsque vous prenez des photos.
 ARRIÈRE-PLAN DU MENU Q	Choisissez un arrière-plan pour le menu rapide lorsque vous réalisez des vidéos.

CONFIG.TOUCHE/MOLETTE

Pour accéder aux options des commandes, appuyez sur **MENU/OK**, sélectionnez l'onglet  (**PARAMETRAGE**) et choisissez **CONFIG. TOUCHE/MOLETTE**.

Réglage	Description
RÉGLAGE LEVIER FOCUS	Choisissez les fonctions réalisées par le levier de mise au point.
 MENU RPDE MODIF/ENREG	Choisissez les éléments affichés dans le menu rapide lorsque vous prenez des photos.

Réglage	Description
 MENU RPDE MODIF/ENREG	Choisissez les éléments affichés dans le menu rapide lorsque vous réalisez des vidéos.
RÉGL. FONCT. (Fn)	Choisissez les rôles joués par les touches de fonction.
PARAM. MOLETTE COMMANDE	Choisissez les rôles joués par les molettes de commande.
DIRECTION MOLETTE COMMANDE	Choisissez d'inverser ou non le sens de rotation des molettes de commande lorsque vous modifiez les réglages.
OBTURATEUR AF	Choisissez si l'appareil photo fait le point lorsque vous appuyez sur le déclencheur à mi-course.
OBTURATEUR AE	Choisissez de verrouiller ou non l'exposition tant que vous appuyez sur le déclencheur à mi-course.
PRISE DE VUE SANS OBJ.	Choisissez si le déclenchement est possible en l'absence d'objectif.
PRISE DE VUE SANS CARTE	Autorisez ou non le déclenchement si aucune carte mémoire n'est insérée dans l'appareil photo.
BAGUE MISE AU POINT	Choisissez le sens de rotation de la bague de mise au point pour augmenter la distance de mise au point.
OPÉR° BAGUE MISE AU POINT	Choisissez la façon dont l'appareil photo modifie la mise au point selon le mouvement de la bague de mise au point.
MODE MEM. AE/AF	Choisissez le rôle de la touche à laquelle le verrouillage de l'exposition et/ou de la mise au point est attribué.
MODE VERR BALANCE BLC AUTO	Choisissez le comportement des touches de fonction auxquelles le verrouillage de la balance des blancs automatique a été attribué.
BOUTON RÉG. COMP. EXPO.	Choisissez le rôle attribué à la touche de fonction généralement utilisée pour la correction d'exposition.
CONFIG. ECRAN TACTILE	Choisissez d'activer ou non les commandes tactiles sur l'écran LCD.
VERROUILLAGE FONCTION	Verrouillez certaines commandes de l'appareil photo pour empêcher toute utilisation accidentelle.







GESTION ALIM.

Pour accéder aux réglages de gestion de l'énergie, appuyez sur **MENU/OK**, sélectionnez l'onglet  (**PARAMETRAGE**) et choisissez **GESTION ALIM.**

Réglage	Description
EXT. AUTO	Choisissez si l'appareil photo s'éteint automatiquement lorsqu'aucune opération n'est effectuée.
PERFORMANCE	Réglez les paramètres d'alimentation.
MODE ATTENTE PRISE DE VUE	Choisissez le délai au bout duquel l'appareil photo entre en mode veille (prise de vue).
ÉCONOMIE D'ÉNERGIE AUTO.	Modifiez les réglages du mode d'économie d'énergie.
MISE HORS TENS. AUTO TEMP.	Choisissez la température à laquelle l'appareil photo s'éteint automatiquement lorsque sa température augmente.

ENR. DES RÉGLAGES

Pour accéder aux réglages de gestion des fichiers, appuyez sur **MENU/OK**, sélectionnez l'onglet  (**PARAMETRAGE**) et choisissez **ENR. DES RÉGLAGES.**

Réglage	Description
NUMERO IMAGE	Choisissez si la numérotation des fichiers est réinitialisée lorsqu'une nouvelle carte mémoire est insérée.
SAUVEG.PHOTO D'ORIG.	Activez ou désactivez l'enregistrement des copies non traitées des photos prises à l'aide de l'option de réduction des yeux rouges.
MODIF. NOM FICH.	Modifiez le préfixe du nom de fichier.
 RÉGLAGE LOGEMENT CARTE	Choisissez les rôles joués par les cartes du logement 1 et du logement 2 en mode photo.
 RÉGLAGE LOGEMENT CARTE	Choisissez les rôles joués par les cartes du logement 1 et du logement 2 pendant l'enregistrement vidéo.
SÉL. FENTE ( SÉQUENTIEL)	Choisissez la carte sur laquelle l'enregistrement s'effectue en premier lorsque SÉQUENTIEL est sélectionné pour  RÉGLAGE LOGEMENT CARTE.
SÉL. FENTE ( SÉQUENTIEL)	Choisissez la carte sur laquelle l'enregistrement s'effectue en premier lorsque SÉQUENTIEL est sélectionné pour  RÉGLAGE LOGEMENT CARTE.

Réglage	Description
SÉLECTIONNER DOSSIER	Créez des dossiers et choisissez celui utilisé pour stocker les images à venir.
INFOS COPYRIGHT	Choisissez d'ajouter ou non des informations de copyright aux nouvelles images, sous la forme de données Exif, au fur et à mesure de la prise de vue.

PARAM.CONNEXION

Pour accéder aux réglages de connexion, appuyez sur **MENU/OK**, sélectionnez l'onglet **☑** (**PARAMETRAGE**) et choisissez **PARAM. CONNEXION**.

Réglage	Description
RÉGLAGES Bluetooth	Paramétrez les réglages Bluetooth.
RÉGLAGE RÉSEAU	Réglez les paramètres pour pouvoir vous connecter à un réseau sans fil.
RÉGL CNX IMPRIM instax	Modifiez les réglages de connexion aux imprimantes Fujifilm instax SHARE (en option).
MODE DE CONNEXION	Modifiez les réglages de connexion à des périphériques externes.
RÉGLAGE ALIMENTATION USB	Choisissez si l'appareil photo est alimenté lorsqu'il est raccordé à un ordinateur ou à un autre périphérique via un câble USB.
PARAMÈTRES GÉNÉRAUX	Réglez les paramètres pour pouvoir vous connecter à un réseau sans fil.
INFORMATIONS	Affichez l'adresse MAC et l'adresse Bluetooth de l'appareil photo.
RÉINIT RÉGL SANS FIL	Redonnez aux paramètres sans fil leurs valeurs par défaut.

Raccordements

6

Sortie HDMI

Les affichages de prise de vue et de lecture de l'appareil photo peuvent être transmis à des périphériques HDMI.

Raccordement à des périphériques HDMI

Raccordez l'appareil photo à des téléviseurs ou autres périphériques HDMI à l'aide d'un câble HDMI disponible auprès d'autres fabricants.

- 1 Éteignez l'appareil photo.
- 2 Branchez le câble comme illustré ci-dessous.

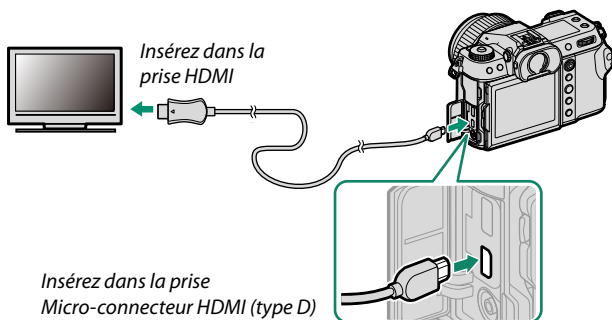

- 3 Configurez le périphérique en entrée HDMI comme décrit dans la documentation fournie avec celui-ci.
- 4 Allumez l'appareil photo. Le contenu de l'écran de l'appareil photo s'affiche sur le périphérique HDMI. L'écran de l'appareil photo s'éteint en mode de lecture (📖 105).

- ! • Veillez à ce que les connecteurs soient insérés à fond.
- Utilisez un câble HDMI dont la longueur ne dépasse pas 1,5 m (4,9 pi).

Prise de vue

Prenez des photos et enregistrez des vidéos tout en visionnant la scène à travers l'objectif de l'appareil photo ou tout en enregistrant les séquences sur le périphérique HDMI.



Cette fonction permet d'enregistrer des vidéos 4K et Full HD sur un enregistreur HDMI.

Lecture

Pour lancer la lecture, appuyez sur la touche  de l'appareil photo. L'écran de l'appareil photo s'éteint et les photos et les vidéos s'affichent sur le périphérique HDMI. Notez que les commandes de volume de l'appareil photo n'ont aucun effet sur le volume du téléviseur ; utilisez les commandes de volume du téléviseur pour régler le volume.



Certains téléviseurs peuvent afficher brièvement un écran noir au moment du lancement de la lecture des vidéos.

Connexions sans fil (Bluetooth®, réseau local sans fil/Wi-Fi)

Accédez à des réseaux sans fil et connectez-vous à des ordinateurs, smartphones ou tablettes. Pour en savoir plus, consultez :

<http://fujifilm-dsc.com/wifi/>

Smartphones et tablettes : FUJIFILM Camera Remote

Connectez-vous à l'appareil photo en Bluetooth ou via un réseau local sans fil.

 Pour établir une connexion sans fil à l'appareil photo, vous devez installer la dernière version de l'application FUJIFILM Camera Remote sur votre smartphone ou tablette.

FUJIFILM Camera Remote

Une fois la connexion établie, vous pouvez utiliser FUJIFILM Camera Remote pour :

- Commander l'appareil photo et prendre des photos à distance
- Recevoir Des images transférées depuis l'appareil photo
- Parcourir les images de l'appareil photo et télécharger les images sélectionnées
- Transférer les données de localisation vers l'appareil photo
- Déclencher
- Mettre à jour le firmware de l'appareil photo

Pour accéder aux téléchargements et obtenir d'autres informations, consultez :

http://app.fujifilm-dsc.com/fr/camera_remote/

Smartphones et tablettes : couplage Bluetooth®

Utilisez **PARAM.CONNEXION > RÉGLAGES Bluetooth > ENREGISTREMENT COUPLAGE** pour coupler l'appareil photo aux smartphones ou tablettes. Le couplage est une méthode simple permettant de télécharger les photos depuis l'appareil photo.



- Les photos sont téléchargées via une connexion sans fil.
- Une fois le couplage effectué, vous pouvez synchroniser l'horloge de l'appareil photo et les données de localisation avec le smartphone ou la tablette.
- Vous pouvez choisir une connexion parmi 7 smartphones ou tablettes couplés.

Smartphones et tablettes : réseau local sans fil

Établissez des connexions réseau local (LAN) sans fil avec des smartphones ou des tablettes à l'aide de **COM. SANS FIL** dans **CONFIGURATION PRISE DE VUE**, **CONFIGURATION DU FILM** ou **MENU LECTURE**.



Prise de vue à distance : Capture One Pro Fujifilm/ Adobe® Photoshop® Lightroom® Classic CC + FUJIFILM Tether Shooting Plug-in PRO for GFX/FUJIFILM X Acquire

- Avant d'aller plus loin, modifiez les réglages à l'aide de **PARAM. CONNEXION > RÉGLAGE RÉSEAU**, puis sélectionnez **CONNEXION SANS FIL PRISE DE VUE DÉFINIE** pour **PARAM. CONNEXION > MODE DE CONNEXION** (📖 102).

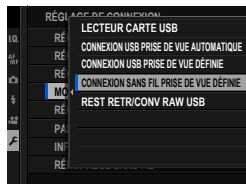

- La prise de vue à distance est possible avec des logiciels comme Capture One Pro Fujifilm, Adobe® Photoshop® Lightroom® Classic CC et FUJIFILM X Acquire. Si vous utilisez Adobe® Photoshop® Lightroom® Classic CC, téléchargez FUJIFILM Tether Shooting Plug-in PRO for GFX depuis le site Internet d'Adobe Exchange. FUJIFILM Tether Shooting Plug-in PRO for GFX est accessible gratuitement.



- Pour en savoir plus, consultez le site Internet suivant : <http://app.fujifilm-dsc.com/fr/#tether>
- Pour obtenir des informations sur FUJIFILM Tether Shooting Plug-in PRO for GFX et FUJIFILM X Acquire, consultez le site Internet suivant : <https://fujifilm-x.com/products/software/>

Connexion en USB

L'appareil photo peut être raccordé à des ordinateurs et à des smartphones en USB.

Avant de télécharger des images ou de prendre des photos à distance, raccordez l'appareil photo à un ordinateur et vérifiez qu'il fonctionne normalement.

- 1 Allumez l'ordinateur.
- 2 Modifiez les réglages en fonction de votre utilisation de l'appareil photo.
 - « Prise de vue à distance : Capture One Pro Fujifilm/Adobe® Photoshop® Lightroom® Classic CC + FUJIFILM Tether Shooting Plug-in PRO for GFX/FUJIFILM X Acquire/FUJIFILM Pixel Shift Combiner » (📖 112)
 - « Copie des images d'une carte mémoire sur un ordinateur » (📖 113)
 - « Utilisation de votre appareil photo comme webcam (FUJIFILM X Webcam) » (📖 113)
 - « Conversion des images RAW : FUJIFILM X RAW STUDIO » (📖 114)
 - « Sauvegarde et restauration des réglages de l'appareil photo (FUJIFILM X Acquire) » (📖 114)
 - « Multi prise décalage pixel »
- 3 Éteignez l'appareil photo.
- 4 Branchez un câble USB.

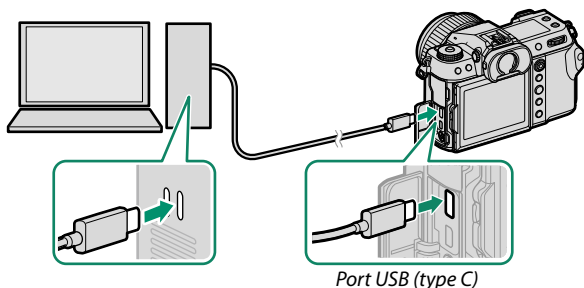

⚠ Le câble USB ne doit pas dépasser 1,5 m (4,9 pi) et doit être adapté au transfert de données.

5 Allumez l'appareil photo.

6 Copiez les photos sur votre ordinateur.

- **Prise de vue à distance** : lors de la prise de vue à distance, vous pouvez copier les images à l'aide d'un logiciel de prise de vue à distance comme le plug-in Capture One Pro Fujifilm/ Adobe® Photoshop® Lightroom® Classic CC + FUJIFILM Tether Shooting Plug-in PRO for GFX/FUJIFILM X Acquire.
- **Transfert des images** : utilisez les applications fournies avec votre système d'exploitation.
- **Utilisation de votre appareil photo comme webcam** : lancez FUJIFILM X Webcam.
- **Conversion RAW** : traitez les images RAW à l'aide de FUJIFILM X RAW STUDIO. Grâce à la puissance du processeur de traitement d'images de l'appareil photo, le traitement s'effectue rapidement.
- **Enregistrement et chargement des réglages de l'appareil photo** : utilisez FUJIFILM X Acquire pour enregistrer ou charger les réglages de l'appareil photo. Enregistrez vos réglages préférés dans un fichier en effectuant une seule opération et copiez-les sur plusieurs appareils photo.
- **Multi prise décalage pixel** : il est possible de photographier avec l'option Multi prise décalage pixel en mode de prise de vue à distance. Pour ce faire, utilisez FUJIFILM Pixel Shift Combiner.

- ❗ • Éteignez l'appareil photo avant de débrancher le câble USB.
- Lors du raccordement des câbles USB, assurez-vous que les connecteurs sont entièrement et correctement insérés. Raccordez l'appareil photo directement à l'ordinateur ; n'utilisez pas de hub USB ou le port USB du clavier.
- Une coupure d'alimentation pendant le transfert peut entraîner une perte des données ou endommager la carte mémoire. Insérez une batterie neuve ou entièrement chargée avant de raccorder l'appareil photo.
- Si la carte mémoire insérée contient un grand nombre d'images, le logiciel peut mettre un certain temps à s'ouvrir, délai pendant lequel vous ne pourrez ni importer, ni enregistrer d'images. Utilisez un lecteur de cartes mémoire pour transférer les images.
- Vérifiez que le témoin lumineux est éteint ou allumé en vert avant d'éteindre l'appareil photo.
- Ne débranchez pas le câble USB pendant le transfert. Si vous ne respectez pas ces consignes, vous risquez de perdre des données ou d'endommager la carte mémoire.
- Déconnectez l'appareil photo avant d'insérer ou de retirer les cartes mémoire.
- Dans certains cas, il se peut que vous ne puissiez pas accéder aux images enregistrées sur un serveur de réseau à l'aide du logiciel comme vous le feriez sur un ordinateur autonome.
- Ne retirez pas immédiatement l'appareil photo du système ou ne débranchez pas le câble USB une fois que le message indiquant que la copie est en cours a disparu de l'écran de l'ordinateur. Si le nombre d'images copiées est très important, le transfert des données peut se poursuivre après la disparition de ce message.
- Lorsque l'utilisateur utilise des services qui requièrent une connexion à Internet, tous les frais facturés par le fournisseur d'accès à Internet sont à la charge de l'utilisateur.

Prise de vue à distance : Capture One Pro Fujifilm/ Adobe® Photoshop® Lightroom® Classic CC + FUJIFILM Tether Shooting Plug-in PRO for GFX/FUJIFILM X Acquire/ FUJIFILM Pixel Shift Combiner

- Avant d'aller plus loin, sélectionnez **CONNEXION USB PRISE DE VUE AUTOMATIQUE** pour **PARAM. CONNEXION > MODE DE CONNEXION** dans les menus de l'appareil photo.
- Capture One Pro Fujifilm, Adobe® Photoshop® Lightroom® Classic CC + FUJIFILM Tether Shooting Plug-in PRO for GFX, FUJIFILM X Acquire et FUJIFILM Pixel Shift Combiner permettent la prise de vue à distance.

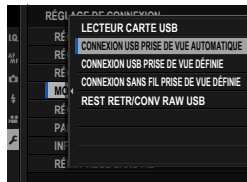

- Choisissez **CONNEXION USB PRISE DE VUE DÉFINIE** si vous utilisez l'appareil photo uniquement pour la prise de vue à distance. Notez que si le câble USB est débranché, l'appareil photo continue de fonctionner en mode à distance et les images ne sont pas enregistrées sur la carte mémoire de l'appareil photo.
- Pour en savoir plus, consultez le site Internet suivant : <http://app.fujifilm-dsc.com/fr/#tether>
- Pour obtenir des informations sur Capture One Pro Fujifilm, Adobe® Photoshop® Lightroom® Classic CC + FUJIFILM Tether Shooting Plug-in PRO for GFX, FUJIFILM X Acquire et FUJIFILM Pixel Shift Combiner, consultez le site Internet suivant : <https://fujifilm-x.com/products/software/>

Copie des images d'une carte mémoire sur un ordinateur

- Avant de copier les images sur un ordinateur, sélectionnez **LECTEUR CARTE USB** pour **PARAM.CONNEXION > MODE DE CONNEXION**.
- Le logiciel que vous pouvez utiliser pour copier les images dépend du système d'exploitation de votre ordinateur.

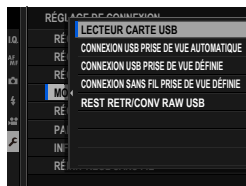

Mac OS X/macOS

Vous pouvez copier les images sur votre ordinateur à l'aide de Transfert d'images (fourni avec votre ordinateur) ou d'autres logiciels.

- ! Utilisez un lecteur de cartes pour copier les fichiers dont la taille dépasse 4 Go.

Windows

Vous pouvez copier les images sur votre ordinateur à l'aide des applications fournies avec le système d'exploitation.

Utilisation de votre appareil photo comme webcam (FUJIFILM X Webcam)

- Avant d'aller plus loin, sélectionnez **CONNEXION USB PRISE DE VUE AUTOMATIQUE** pour **PARAM.CONNEXION > MODE DE CONNEXION** dans les menus de l'appareil photo.
- Lancez FUJIFILM X Webcam.

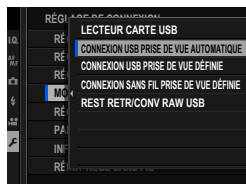

- 📄 Pour obtenir des informations sur FUJIFILM X Webcam, consultez le site Internet suivant : <https://fujifilm-x.com/products/software/>

Conversion des images RAW : FUJIFILM X RAW STUDIO

- Avant d'aller plus loin, sélectionnez **REST RETR/CONV RAW USB** pour **PARAM. CONNEXION > MODE DE CONNEXION** dans les menus de l'appareil photo.
- FUJIFILM X RAW STUDIO permet de convertir les images RAW en images JPEG ou TIFF.

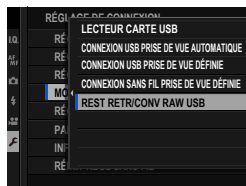



 Pour obtenir des informations sur FUJIFILM X RAW STUDIO, consultez le site Internet suivant :

<https://fujifilm-x.com/products/software/x-raw-studio/>

Sauvegarde et restauration des réglages de l'appareil photo (FUJIFILM X Acquire)

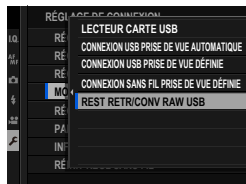
- Avant d'aller plus loin, sélectionnez **REST RETR/CONV RAW USB** pour **PARAM. CONNEXION > MODE DE CONNEXION** dans les menus de l'appareil photo.
- FUJIFILM X Acquire permet de sauvegarder et de restaurer les réglages de l'appareil photo.



 Pour obtenir des informations sur FUJIFILM X Acquire, consultez le site Internet suivant :

<https://fujifilm-x.com/products/software/x-acquire/>

Raccordement aux smartphones

Pour copier les images sur un smartphone, sélectionnez **NON** pour **PARAM.CONNEXION > RÉGLAGE ALIMENTATION USB** et raccordez l'appareil photo au téléphone à l'aide d'un câble USB.

À l'attention des clients qui utilisent des périphériques Android

La façon dont vous allez raccorder l'appareil photo dépend du type de port USB de votre smartphone.

Type C

Utilisez le câble USB fourni.

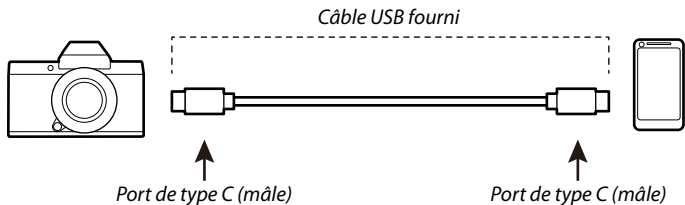

Micro-B

Utilisez un câble USB OTG.

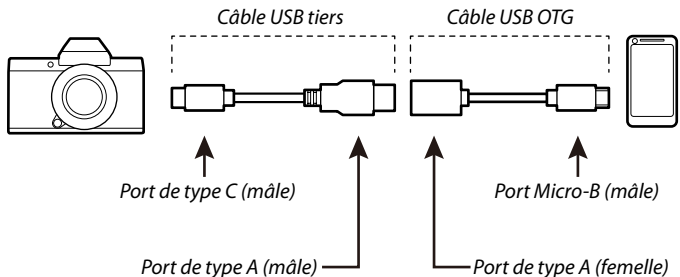

- Le smartphone doit prendre en charge la norme USB OTG.
- Il n'est pas possible d'obtenir les résultats souhaités avec un câble USB de type C vers micro-B. Utilisez un câble OTG.

1 Paramétrez le réglage  **PARAM.CONNEXION > RÉGLAGE ALIMENTATION USB** sur **NON**.

2 Raccordez l'appareil photo au smartphone à l'aide d'un câble USB.



Si le smartphone demande l'autorisation pour une application autre que « Camera Importer » afin d'accéder à l'appareil photo, touchez « Annuler » et passez à l'étape suivante.

3 Sur votre smartphone, touchez la notification « Connecté en USB PTP ».

4 Sélectionnez « Camera Importer » dans la liste des applications recommandées.

L'application démarre automatiquement et vous permet d'importer des photos et des vidéos sur votre smartphone.



Si le message « Aucun périphérique MTP n'est connecté » s'affiche sur l'application, essayez à nouveau à partir de l'étape 2.

À l'attention des clients qui utilisent iOS

Utilisez un adaptateur pour appareil photo. Étant donné que l'appareil photo est doté d'un port USB de type C, vous devez disposer d'un câble doté d'un port USB de type A pour permettre le branchement à l'adaptateur pour appareil photo.

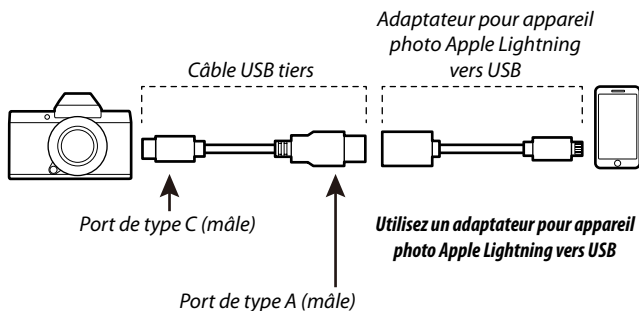

- 1 Paramétrez le réglage **PARAM.CONNEXION > RÉGLAGE ALIMENTATION USB** sur **NON**.
- 2 Raccordez l'appareil photo au smartphone à l'aide d'un câble USB.
Lancez l'application Photos pour importer les photos et les vidéos sur votre smartphone.

! Il n'est pas possible d'obtenir les résultats souhaités avec un câble USB de type C vers Lightning. Utilisez un adaptateur pour appareil photo.

Imprimantes instax SHARE

Imprimez les photos prises avec votre appareil photo numérique à l'aide d'une imprimante instax SHARE.

Établissement d'une connexion

Sélectionnez **PARAM.CONNEXION > RÉGL CNX IMPRIM instax** et saisissez le nom de l'imprimante instax SHARE (SSID) et le mot de passe.

Le nom (SSID) et le mot de passe de l'imprimante

Le nom (SSID) de l'imprimante est indiqué sous l'imprimante ; le mot de passe par défaut est « 1111 ». Si vous avez déjà choisi un autre mot de passe pour imprimer depuis un smartphone, saisissez ce mot de passe.

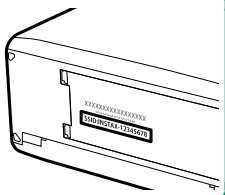

Impression des photos

- 1 Allumez l'imprimante.
- 2 Sélectionnez  **MENU LECTURE** > **IMPRESS. IMPRIM instax**. L'appareil photo se connecte alors à l'imprimante.

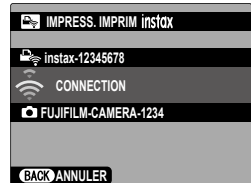

- 3 Utilisez le levier de mise au point pour afficher la photo que vous souhaitez imprimer, puis appuyez sur **MENU/OK**.



-  • Vous ne pouvez pas imprimer les photos prises avec d'autres appareils photo.
- La zone imprimée est plus petite que la zone visible sur l'écran LCD.
- Les affichages dépendent de l'imprimante raccordée.

- 4 La photo est envoyée à l'imprimante et l'impression démarre.

Remarques

7

Pour votre sécurité



Lisez attentivement ces remarques avant toute utilisation

Consignes de sécurité



- Veillez à utiliser correctement votre appareil photo. Pour cela, lisez attentivement ces remarques relatives à la sécurité et votre *Manuel de base* avant toute utilisation.
- Après avoir lu ces consignes de sécurité, rangez-les dans un endroit sûr.

À propos des icônes



Les icônes illustrées ci-dessous sont utilisées dans ce document pour indiquer le degré de gravité des blessures ou dommages qui peuvent se produire si vous n'observez pas les informations indiquées par l'icône et donc utilisez ce produit de manière incorrecte.

 AVERTISSEMENT	Cette icône indique que le fait de ne pas observer les informations mentionnées peut entraîner la mort ou des blessures graves.
 ATTENTION	Cette icône indique que le fait de ne pas observer les informations mentionnées peut entraîner des blessures ou endommager le matériel.



Les icônes illustrées ci-dessous sont utilisées pour indiquer la nature des instructions que vous devez observer.

	Les icônes triangulaires vous indiquent que ces informations nécessitent votre attention (« Important »).
	Les icônes circulaires barrées en diagonale vous informent que l'action indiquée est interdite (« Interdit »).
	Les cercles pleins qui contiennent un point d'exclamation vous informent que l'action doit être réalisée (« Requis »).

Les symboles indiqués sur le produit (y compris les accessoires) ont la signification suivante :

 CA
 CC
 Matériel de classe II (le produit bénéficie d'une double isolation).

AVERTISSEMENT

 <small>Débrancher de la prise murale</small>	<u>En cas de problème, éteignez l'appareil photo, retirez la batterie, débranchez le câble USB et l'alimentation secteur.</u> Si vous continuez à utiliser l'appareil photo lorsqu'il dégage de la fumée, une odeur inhabituelle ou dans d'autres conditions anormales, cela peut provoquer un incendie ou une décharge électrique. Prenez contact avec votre revendeur Fujifilm.
	<u>Ne laissez pas de l'eau ou des objets s'infiltrer dans l'appareil photo ou dans les câbles de connexion.</u> N'utilisez pas l'appareil photo ou les câbles de connexion suite à l'infiltration d'eau douce ou salée, de lait, de boissons, de détergents ou d'autres liquides. En cas d'infiltration de liquide dans l'appareil photo ou dans les câbles de connexion, éteignez l'appareil photo, retirez la batterie, débranchez le câble USB, et déconnectez et débranchez l'alimentation secteur. Si vous continuez à utiliser l'appareil photo dans ces conditions, cela peut provoquer un incendie ou une décharge électrique. Prenez contact avec votre revendeur Fujifilm.
 <small>Ne pas utiliser dans une salle de bain ou une douche</small>	<u>N'utilisez pas l'appareil photo dans une salle de bain ou une douche.</u> Cela peut provoquer un incendie ou une décharge électrique.
 <small>Ne pas démonter</small>	<u>N'essayez jamais de modifier ou de démonter l'appareil photo (n'ouvrez jamais le boîtier).</u> Le non-respect de cette précaution peut provoquer un incendie ou une décharge électrique.

 AVERTISSEMENT	
 <small>Ne pas toucher les pièces internes</small>	<i>Dans le cas où le boîtier s'ouvrirait suite à une chute ou à un autre accident, ne touchez pas les pièces mises à nu.</i> Le non-respect de cette précaution pourrait provoquer une décharge électrique ou une blessure suite à la manipulation des pièces endommagées. Retirez immédiatement la batterie, en évitant de vous blesser ou de recevoir une décharge électrique, puis confiez le produit au revendeur d'origine pour le faire vérifier.
	<i>Ne modifiez pas, ne chauffez pas, ne tordez pas ou ne tirez pas indûment sur le cordon de connexion et ne posez pas d'objets lourds dessus.</i> Ceci risque d'endommager le cordon et de provoquer un incendie ou une décharge électrique. Si le cordon est endommagé, prenez contact avec votre revendeur Fujifilm. N'utilisez pas les câbles si leurs connecteurs sont déformés.
	<i>Ne posez pas l'appareil photo sur un plan instable.</i> L'appareil photo pourrait tomber ou se renverser et provoquer des blessures.
	<i>N'essayez jamais de prendre des photos quand vous bougez.</i> N'utilisez pas l'appareil photo pendant que vous marchez ou que vous conduisez. Vous pourriez tomber ou être impliqué dans un accident de la circulation.
	<i>Pendant les orages, ne touchez aucune pièce métallique de l'appareil photo.</i> Vous pourriez être électrocuté par le courant induit par une décharge de foudre.
	<i>N'utilisez pas de batteries autres que celles préconisées.</i> Chargez la batterie comme indiqué par l'indicateur.
	<i>Ne démontez pas, ne modifiez pas ou ne chauffez pas les batteries. Ne les faites pas tomber, ne les cognez pas, ne les jetez pas ou ne leur faites pas subir de forts impacts. N'utilisez pas des batteries qui présentent des signes de fuite, déformation, décoloration ou autres anomalies. Utilisez uniquement les chargeurs préconisés pour recharger les batteries rechargeables et n'essayez pas de recharger des piles alcalines ou Li-ion non rechargeables. Ne court-circuitiez pas les batteries ou ne les rangez pas avec des objets métalliques.</i> Si vous ne respectez pas ces consignes, les batteries peuvent surchauffer, s'enflammer, se casser ou fuir, provoquant un incendie, des brûlures ou d'autres blessures.
	<i>Utilisez seulement les batteries ou les adaptateurs secteur préconisés pour une utilisation avec cet appareil photo. N'utilisez pas de tensions autres que la tension d'alimentation électrique indiquée.</i> L'utilisation d'autres sources d'alimentation peut provoquer un incendie.
	<i>Si la batterie fuit et que le liquide entre en contact avec vos yeux, votre peau ou vos vêtements, rincez abondamment la partie touchée à l'eau claire et consultez un médecin ou appelez les urgences immédiatement.</i>
	<i>N'utilisez pas le chargeur pour recharger d'autres batteries que celles indiquées ici.</i> Le chargeur fourni est conçu uniquement pour les batteries de même type que celle fournie avec l'appareil photo. L'utilisation du chargeur pour la recharge de batteries ordinaires ou d'autres types de batteries rechargeables peut provoquer une fuite, une surchauffe ou une explosion des batteries.
	<i>Si le flash est déclenché trop près des yeux d'une personne, cela peut provoquer chez celle-ci une déficience visuelle.</i> Faites particulièrement attention lorsque vous photographiez des bébés et de jeunes enfants.
	<i>Ne restez pas en contact prolongé avec des surfaces chaudes. Ne laissez aucune partie du corps en contact avec le produit pendant une période prolongée tant que le produit est sous tension.</i> Le non-respect de cette précaution peut entraîner des brûlures superficielles, en particulier lors d'une utilisation prolongée, si la température ambiante est élevée, lorsque ÉLEVÉE est sélectionné pour MISE HORS TENS. AUTO TEMP. ou si l'utilisateur souffre d'une mauvaise circulation sanguine ou d'une perte de sensibilité, auquel cas le recours à un trépied ou à des précautions similaires est recommandé.
	<i>N'utilisez pas le produit en présence d'objets inflammables, de gaz explosifs ou de poussière.</i>
	<i>Lorsque vous transportez la batterie, insérez-la dans votre appareil photo numérique ou conservez-la dans l'étui rigide prévu à cet effet. Rangez la batterie dans l'étui rigide. Avant de jeter la batterie, recouvrez les bornes avec du ruban isolant.</i> L'entrée en contact avec d'autres objets métalliques ou d'autres batteries pourrait provoquer la mise à feu ou l'explosion de la batterie.

 **AVERTISSEMENT**



Conservez les cartes mémoire, les griffes flash et les autres petites pièces hors de la portée des enfants en bas âge. Les enfants risquent d'avaler les petites pièces ; conservez hors de portée des enfants. Si un enfant avalait une petite pièce, consultez un médecin ou appelez les urgences.



Conservez hors de la portée des enfants en bas âge. Parmi les éléments qui peuvent provoquer des blessures, on peut citer la courroie, qui peut s'enrouler autour du cou d'un enfant et ainsi présenter un risque de strangulation, et le flash, qui peut provoquer une déficience visuelle.



Suivez les instructions du personnel des compagnies aériennes et des hôpitaux. Ce produit émet des fréquences radio pouvant interférer avec le matériel de navigation ou médical.

 **ATTENTION**



N'utilisez pas cet appareil photo dans des endroits exposés à des vapeurs d'essence, de la vapeur, de l'humidité ou de la poussière. Cela peut provoquer un incendie ou une décharge électrique.



Ne laissez pas cet appareil photo dans des endroits exposés à des températures très élevées. Ne laissez pas l'appareil photo dans un véhicule fermé, par exemple, ou à la lumière directe du soleil. Un incendie peut se produire.



Ne posez pas d'objet lourd sur l'appareil photo. L'objet lourd peut se renverser ou tomber et provoquer des blessures.



Ne déplacez pas l'appareil photo tant que l'adaptateur secteur est raccordé. Ne tirez pas sur le cordon de connexion pour débrancher l'adaptateur secteur. Vous pourriez endommager le cordon d'alimentation ou les câbles et provoquer un incendie ou une décharge électrique.



Ne couvrez pas l'appareil photo ou l'adaptateur secteur avec un chiffon ou une couverture et ne les enroulez pas dedans. La chaleur peut s'accumuler et déformer le boîtier ou provoquer un incendie.



N'utilisez pas la prise si elle est endommagée ou si elle ne s'insère pas correctement dans la prise de courant. Le non-respect de cette précaution pourrait provoquer un incendie ou une décharge électrique.



Lorsque vous nettoyez l'appareil photo ou lorsque vous n'avez pas l'intention de l'utiliser avant longtemps, retirez la batterie, déconnectez et débranchez l'adaptateur secteur. Sinon, vous pourriez provoquer un incendie ou une décharge électrique.



Lorsque le chargement est terminé, débranchez le chargeur de la prise de courant. Il existe un risque d'incendie si le chargeur reste branché dans la prise de courant.



Il se peut, lorsque vous retirez la carte mémoire, qu'elle sorte trop rapidement de son logement. Retenez-la avec le doigt et relâchez-la doucement. Vous risquez sinon de blesser des personnes lors de l'éjection de la carte.



Demandez régulièrement un test et le nettoyage de votre appareil photo. L'accumulation de la poussière dans votre appareil photo peut provoquer un incendie ou une décharge électrique. Prenez contact tous les deux ans avec votre revendeur Fujifilm pour lui confier le nettoyage interne. Veuillez noter que ce service n'est pas gratuit.



Risque d'explosion si la batterie n'est pas correctement remplacée. Remplacez-la uniquement avec une batterie du même type ou d'un type équivalent.



Les batteries (bloc-piles ou batteries insérées) ne doivent pas être exposées à une chaleur excessive, comme la lumière du soleil, un feu ou un autre élément du même type.

Batterie et alimentation électrique

Remarque : vérifiez le type de batterie utilisé par votre appareil photo et lisez les sections appropriées.

⚠ AVERTISSEMENT : la batterie ne doit pas être exposée à une chaleur excessive, comme la lumière du soleil, un feu ou un autre élément du même type.

Les paragraphes suivants décrivent comment utiliser correctement les batteries et prolonger leur autonomie. Une utilisation incorrecte peut réduire l'autonomie de la batterie ou provoquer sa fuite, sa surchauffe, un incendie ou une explosion.

Batteries Li-ion

Lisez cette section si votre appareil photo fonctionne avec une batterie Li-ion.

La batterie n'a pas été chargée avant expédition. Vous devez la charger avant d'utiliser votre appareil photo. Rangez la batterie dans son étui si vous ne l'utilisez pas.

■ Remarques concernant la batterie

La batterie perd progressivement sa charge lorsqu'elle n'est pas utilisée. Chargez la batterie un ou deux jours avant utilisation. Vous pouvez prolonger l'autonomie de la batterie en éteignant l'appareil photo lorsque vous ne l'utilisez pas. La capacité de la batterie diminue à basse température ; une batterie déchargée peut ne pas fonctionner si elle est froide. Conservez une batterie de recharge entièrement chargée dans un endroit chaud et utilisez-la en cas de besoin, ou mettez la batterie dans votre poche ou dans un autre endroit chaud et insérez-la dans l'appareil photo uniquement lors de la prise de vue. Ne placez pas la batterie directement sur des chauffe-mains ou d'autres dispositifs chauffants.

■ Chargement de la batterie

La batterie peut être rechargée à l'aide de l'appareil photo et de l'adaptateur secteur fourni ou d'un chargeur de batterie double BC-W235. Le temps de charge augmente à des températures ambiantes inférieures à +10 °C (+50 °F) ou supérieures à +35 °C (+95 °F). N'essayez pas de recharger la batterie à des températures supérieures à +40 °C (+104 °F) ; à des températures inférieures à +5 °C (+41 °F), la batterie ne se recharge pas.

N'essayez pas de recharger une batterie entièrement chargée. Il n'est cependant pas nécessaire que la batterie soit entièrement déchargée avant de la recharger.

Il se peut que la batterie soit chaude au toucher immédiatement après avoir été rechargée ou utilisée. Cela est normal.

■ Autonomie de la batterie

Une nette diminution de la durée pendant laquelle la batterie conserve sa charge indique qu'elle a atteint sa limite de longévité et qu'elle doit être remplacée.

Si vous laissez la batterie longtemps sans la recharger, il se peut que vous constatiez que sa qualité se dégrade ou qu'elle ne retient plus la charge. Rechargez la batterie régulièrement.

■ Rangement

Si vous n'avez pas l'intention d'utiliser l'appareil photo avant longtemps, rangez-le à température ambiante avec sa batterie rechargée entre la moitié et les 3/5 de sa capacité environ.

Si vous n'avez pas l'intention d'utiliser l'appareil photo avant longtemps, retirez la batterie et rangez-la dans un endroit sec dont la température ambiante est comprise entre +15 °C et +25 °C (+59 °F à +77 °F). Ne la rangez pas dans un endroit exposé à des températures extrêmes.

■ Précautions : Manipulation de la batterie

- Ne la transportez pas et ne la rangez pas avec des objets métalliques comme des colliers ou des épingles.
- Ne l'exposez pas aux flammes ou à la chaleur.
- Ne la démontez pas, ni ne la modifiez.
- Ne l'exposez pas à des pressions atmosphériques basses.
- Utilisez uniquement les chargeurs préconisés.
- Jetez rapidement les batteries usagées.
- Ne faites pas tomber la batterie, ni ne lui faites subir de chocs violents.
- Ne l'exposez pas à l'eau.
- Gardez les bornes toujours propres.
- Il se peut que la batterie et le boîtier de l'appareil photo soient chauds au toucher après une utilisation prolongée. Cela est normal.

■ Attention : Mise au rebut

Jetez les batteries usagées en respectant les réglementations locales en vigueur. Une attention particulière doit être portée aux aspects environnementaux liés à l'élimination des batteries. Utilisez l'appareil sous un climat tempéré.

N'écrasez pas ou ne fractionnez pas les batteries.

Adaptateurs secteur

- L'adaptateur secteur est uniquement prévu pour un usage à l'intérieur.
- Vérifiez que le câble est correctement inséré dans l'appareil photo.
- Éteignez l'appareil photo avant de débrancher l'adaptateur. Débranchez l'adaptateur en tirant sur la fiche, pas sur le câble.
- Ne le démontez pas.
- Ne l'exposez pas à une forte chaleur et à une forte humidité.
- Ne lui faites pas subir de chocs violents.
- Il se peut que l'adaptateur émette un bourdonnement ou soit chaud au toucher lors de son utilisation. Cela est normal.
- Si l'adaptateur provoque des interférences radio, réorientez ou repositionnez l'antenne de réception.

Utilisation de l'appareil photo

- Ne visez pas des sources lumineuses très vives, notamment des sources lumineuses artificielles ou des sources lumineuses naturelles, comme le soleil dans un ciel sans nuage. Si vous ne respectez pas cette précaution, le capteur d'image de l'appareil photo risque de s'endommager.
- La forte lumière du soleil passant par le viseur risque d'endommager l'écran du viseur électronique (EVF). N'orientez pas le viseur électronique en direction du soleil.

Essais préalables

Avant de prendre des photos d'événements importants (comme lors de mariages ou de voyages), faites une photo test et vérifiez les résultats pour vous assurer que l'appareil photo fonctionne normalement. FUJIFILM Corporation n'accepte aucune responsabilité pour les dommages ou perte de profits résultant d'un mauvais fonctionnement du produit.

Remarques sur les droits d'auteur

Les images enregistrées à l'aide de cet appareil photo numérique ne peuvent pas être utilisées d'une manière allant à l'encontre des lois sur les droits d'auteur sans l'autorisation préalable du propriétaire, à moins qu'elles ne soient réservées qu'à un usage personnel. Notez que certaines restrictions s'appliquent aux photos des performances théâtrales, des divertissements et des expositions, même lorsqu'elles ne sont réservées qu'à un usage personnel. Les utilisateurs sont aussi priés de noter que le transfert des cartes mémoire contenant des images ou des données protégées par les lois sur les droits d'auteur n'est autorisé que dans la limite des restrictions imposées par lesdites lois.

Manipulation

Pour garantir le bon enregistrement des images, ne soumettez pas l'appareil photo à des impacts ou des chocs pendant l'enregistrement des images.

Cristaux liquides

Si l'écran est endommagé, faites particulièrement attention à éviter tout contact avec les cristaux liquides. Si l'une des situations suivantes se produisait, adoptez l'action d'urgence indiquée :

- **Si des cristaux liquides venaient à toucher votre peau**, essuyez la zone affectée avec un chiffon puis lavez-la soigneusement à l'eau courante avec du savon.
- **Si des cristaux liquides pénètrent dans vos yeux**, rincez abondamment l'œil affecté à l'eau claire pendant 15 minutes au moins et consultez immédiatement un médecin.
- **Si vous avalez des cristaux liquides**, rincez-vous abondamment la bouche avec de l'eau. Buvez de grands verres d'eau et faites-vous vomir, puis consultez un médecin.

Bien que l'écran soit fabriqué à partir d'une technologie de pointe de très haute précision, il est possible que certains pixels restent constamment allumés ou éteints. Il ne s'agit pas d'un dysfonctionnement : les images enregistrées avec ce produit n'en sont nullement affectées.

Informations concernant les marques commerciales

Digital Split Image est une marque commerciale ou une marque déposée de FUJIFILM Corporation. Digital Micro Prism est une marque commerciale ou une marque déposée de FUJIFILM Corporation. Les types de caractères présentés ici sont uniquement développés par DynaComware Taiwan Inc. Android est une marque commerciale ou déposée de Google LLC. Adobe, le logo Adobe, Photoshop et Lightroom sont des marques commerciales ou des marques déposées d'Adobe Systems Incorporated aux États-Unis et/ou dans d'autres pays. Wi-Fi® et Wi-Fi Protected Setup® sont des marques déposées de Wi-Fi Alliance. La marque et les logos Bluetooth® sont des marques déposées appartenant à Bluetooth SIG, Inc. et leur utilisation par Fujifilm s'effectue sous licence. Les logos SDHC et SDXC sont des marques commerciales de SD-3C, LLC. Le logo HDMI est une marque commerciale ou déposée de HDMI Licensing LLC. Tous les autres noms de marques mentionnés dans ce manuel sont des marques commerciales ou des marques déposées de leurs détenteurs respectifs.

Interférences électriques

Cet appareil photo peut provoquer des interférences avec les équipements d'hôpitaux ou d'avions. Consultez le personnel hospitalier ou la compagnie aérienne avant d'utiliser l'appareil photo dans un hôpital ou à bord d'un avion.

Systèmes de télévision couleur

NTSC (National Television System Committee) est une norme de télédiffusion couleur adoptée principalement par les États-Unis, le Canada et le Japon. PAL (Phase Alternation by Line) est un système de télévision couleur adopté principalement par les pays européens et la Chine.

Exif Print (Exif Version 2.32)

Exif Print, qui a été révisé récemment, est un format de fichier pour appareil photo numérique qui permet d'utiliser les informations enregistrées avec les photos pour reproduire les couleurs de manière optimale lors de l'impression.

AVIS IMPORTANT : veuillez lire le passage suivant avant d'utiliser le logiciel

Il est interdit d'exporter directement ou indirectement, en partie ou en totalité, un logiciel sous licence sans l'accord des autorités concernées.

Objectifs et autres accessoires

- Utilisez une vis de 4,5 mm ou moins lorsque vous fixez un trépied.
- Fujifilm ne pourra être tenu responsable des problèmes de performance ou des dommages provoqués par l'utilisation d'accessoires d'autres fabricants.

REMARQUES

Pour éviter tout risque d'incendie ou d'électrocution, n'exposez pas l'appareil à la pluie ou à l'humidité.
Veuillez lire les « Consignes de sécurité » et assurez-vous de les avoir bien comprises avant d'utiliser l'appareil photo.
Matériau en perchlorate : une manipulation particulière peut être nécessaire. Voir :
<http://www.dtsc.ca.gov/hazardouswaste/perchlorate>

À l'attention des clients résidant aux États-Unis

**Testé conforme aux normes de la FCC
POUR UNE UTILISATION AU DOMICILE OU AU BUREAU**



Contains IC : 10293A-WMBNBM26A

Contains FCC ID : COF-WMBNBM26A

Règlementation de la FCC : cet appareil est conforme à la Partie 15 de la réglementation de la FCC. L'exploitation est autorisée aux deux conditions suivantes : (1) Cet appareil ne doit pas causer d'interférence nuisible et (2) cet appareil doit accepter toute interférence reçue, y compris celle susceptible de provoquer un fonctionnement indésirable.

ATTENTION : cet appareil a été testé et déclaré conforme aux normes d'un appareil numérique de Classe B, stipulées dans la Partie 15 de la réglementation de la FCC. Ces normes sont destinées à assurer une protection suffisante contre les interférences dangereuses dans le cadre d'une installation résidentielle. Cet appareil génère, utilise et peut émettre des fréquences radio et peut, s'il n'est pas installé et utilisé conformément aux instructions, être à l'origine d'interférences dans les communications radio. Néanmoins, il n'est pas possible de garantir que des interférences ne seront pas provoquées dans certaines installations particulières. Si cet appareil est effectivement à l'origine d'interférences nuisibles à la réception radio ou télévisuelle, ce qui peut être déterminé en éteignant et en allumant l'appareil, il est conseillé à l'utilisateur de remédier à cette situation en recourant à une ou plusieurs des mesures suivantes :

- Réorienter ou repositionner l'antenne de réception.
- Éloigner l'appareil du récepteur.
- Brancher l'appareil dans une prise appartenant à un circuit différent de celui sur lequel le récepteur est branché.
- Consulter le revendeur ou un technicien radio/télé qualifié pour obtenir de l'aide.

Mise en garde de la FCC : toute transformation ou modification non expressément autorisée par l'autorité responsable de la conformité pourrait faire perdre à l'utilisateur son droit d'utiliser ce matériel.

Ce transmetteur ne doit pas être placé au même endroit que ou fonctionner en conjonction avec toute autre antenne ou tout autre transmetteur.

Déclaration relative à l'exposition aux radiations : cet appareil est conforme aux exigences gouvernementales en matière d'exposition aux ondes radio. Cet appareil a été conçu et fabriqué de manière à respecter les limites d'émission recommandées par la Federal Communications Commission du gouvernement des États-Unis en matière d'exposition aux fréquences radio.

La norme d'exposition applicable aux appareils sans fil utilise une unité de mesure appelée « taux d'absorption spécifique » ou SAR (de l'anglais « Specific Absorption Rate »). La limite du SAR établie par la FCC est de 1,6W/kg. Lors des tests de calcul du SAR, l'appareil est utilisé dans des positions de fonctionnement standard acceptées par la FCC et transmet à son niveau de puissance certifié le plus élevé dans toutes les bandes de fréquences testées.

Remarques relatives à l'octroi d'autorisation : pour être conforme à la Partie 15 de la réglementation de la FCC, ce produit doit être utilisé avec un câble A/V, un câble USB et un câble d'alimentation CC avec tores de ferrite, tels que préconisés par Fujifilm.



Une batterie lithium-ion recyclable alimente le produit que vous avez acheté. Veuillez composer le 1-800-8-BATTERY pour obtenir des informations sur le recyclage de cette batterie.



Code réglementaire de la Californie (California Code of Regulations), titre 20, division 2, chapitre 4, article 4, règlement sur l'efficacité énergétique (Appliance Efficiency Regulations), sections 1601 à 1609

À l'attention des clients résidant au Canada**CAN ICES-3 (B)/NMB-3(B)**

ATTENTION : cet appareil numérique de classe B est conforme à la norme canadienne ICES-003.

Déclaration d'Industrie Canada : cet appareil est conforme aux CNR exemptes de licence d'Industrie Canada. L'exploitation est autorisée aux deux conditions suivantes : (1) Cet appareil ne doit pas produire de brouillage ; et (2) Cet appareil doit accepter tout brouillage, même si le brouillage est susceptible d'en compromettre le fonctionnement.

Cet appareil et son ou ses antennes ne doivent pas être placés au même endroit que ou utilisés en conjonction avec toute autre antenne ou tout autre émetteur, à l'exception des radios intégrées qui ont été testées. La fonction de sélection de l'indicatif du pays est désactivée sur les produits commercialisés aux États-Unis et au Canada.

Déclaration relative à l'exposition aux radiations : les connaissances scientifiques dont nous disposons n'ont mis en évidence aucun problème de santé associé à l'usage des appareils sans fil à faible puissance. Nous ne sommes cependant pas en mesure de prouver que ces appareils sans fil à faible puissance sont entièrement sans danger. Les appareils sans fil à faible puissance émettent une énergie à fréquence radioélectrique (RF) très faible dans le spectre des micro-ondes lorsqu'ils sont utilisés. Alors qu'un niveau élevé de RF peut avoir des effets sur la santé (en chauffant les tissus), l'exposition à de faibles RF qui ne produisent pas de chaleur n'a pas de mauvais effets connus sur la santé. De nombreuses études ont été menées sur les expositions aux RF faibles et n'ont découvert aucun effet biologique. Certaines études ont suggéré qu'il pouvait y avoir certains effets biologiques, mais ces résultats n'ont pas été confirmés par des recherches supplémentaires. Le GFX1005 a été testé et jugé conforme aux limites d'exposition aux rayonnements IC énoncées pour un environnement non contrôlé et respecte les règles d'exposition aux fréquences radioélectriques (RF) CNR-102 de l'IC.

Mise au rebut du matériel électrique et électronique des particuliers

Applicable à l'Union européenne, la Norvège, l'Islande et le Liechtenstein : ce symbole sur le produit, ou dans le manuel et sur la garantie, et/ou sur son emballage, indique que l'appareil ne doit pas être traité comme un déchet ménager. Il doit être déposé dans un point de collecte qui recycle le matériel électrique et électronique.

En vous débarrassant correctement de ce produit, vous contribuez à éviter des conséquences préjudiciables pour l'environnement et la santé de l'homme, qui peuvent être provoquées en jetant ce produit de manière inappropriée.

Ce symbole sur les piles ou les batteries indique que ces piles/batteries ne doivent pas être traitées comme des déchets ménagers.



Si votre matériel contient des piles ou des batteries faciles à retirer, merci de les jeter séparément conformément aux réglementations locales.

Le recyclage des matériaux contribuera à préserver les ressources naturelles. Pour obtenir plus d'informations sur le recyclage de ce produit, renseignez-vous auprès de votre mairie, de la déchèterie la plus proche de votre domicile ou du magasin où vous l'avez acheté.

Applicable aux pays n'appartenant pas à l'Union européenne et autres que la Norvège, l'Islande et le Liechtenstein : si vous souhaitez jeter ce produit, y compris les piles ou les batteries, renseignez-vous auprès des autorités locales pour connaître les moyens de retraitement existants.

Au Japon : ce symbole sur les piles ou les batteries indique qu'elles doivent être éliminées séparément.



Entretien de l'appareil photo

Pour pouvoir profiter pleinement de votre appareil, veuillez respecter les précautions suivantes.

Stockage et utilisation

Si vous n'avez pas l'intention d'utiliser l'appareil photo pendant une période prolongée, retirez la batterie et la carte mémoire. Ne rangez et n'utilisez pas l'appareil photo dans des endroits qui sont :

- exposés à la pluie, à la vapeur ou à la fumée
- très humides ou extrêmement poussiéreux
- exposés à la lumière directe du soleil ou à de très hautes températures, comme dans un véhicule fermé en plein soleil
- extrêmement froids
- soumis à de fortes vibrations
- exposés à des champs magnétiques puissants, comme à proximité d'une antenne de diffusion, d'une ligne électrique, d'un émetteur radar, d'un moteur, d'un transformateur ou d'un aimant
- en contact avec des produits chimiques volatils tels que des pesticides
- à proximité de produits en caoutchouc ou en vinyle

Périphériques réseau sans fil et Bluetooth : précautions

Ce produit est conforme aux directives de l'UE suivantes :

- Directive RoHS 2011/65/UE
- Directive RE 2014/53/UE

Le soussigné, FUJIFILM Corporation, déclare que l'équipement radioélectrique du type FF200003 est conforme à la directive 2014/53/UE.

Le texte complet de la déclaration UE de conformité est disponible à l'adresse internet suivante :

https://dl.fujifilm-x.com/global/products/cameras/gfx100s/pdf/gfx100s_doc-aar.pdf

Cette conformité est indiquée par le marquage suivant placé sur le produit :



Ce marquage est valable pour les produits non-Télécom et les produits Télécom harmonisés de l'UE (comme le Bluetooth®).

• Puissance radiofréquence maximale (PIRE):

Réseau local sans fil: 11,36 dBm

Bluetooth: 3,78 dBm

IMPORTANT : lisez les notifications suivantes avant d'utiliser le transmetteur intégré sans fil de l'appareil photo.

Ⓢ Ce produit, qui contient une fonction de cryptage développée aux États-Unis, est contrôlé par la réglementation américaine en matière d'exportations (US Export Administration Regulations) et ne peut être ni exporté ni ré-exporté vers des pays sous embargo des États-Unis.

- **Utilisez uniquement un périphérique réseau sans fil ou Bluetooth.** Fujifilm ne peut pas être tenu responsable de dommages provenant d'une utilisation non autorisée. Ne l'utilisez pas dans des applications exigeant une extrême fiabilité, par exemple dans des appareils médicaux ou dans tout autre système qui peuvent mettre en péril directement ou indirectement la vie d'autrui. Lorsque vous utilisez l'appareil dans des ordinateurs ou d'autres systèmes qui demandent un plus haut degré de fiabilité que des périphériques réseau sans fil ou Bluetooth, veuillez à prendre toutes les mesures nécessaires pour assurer la sécurité et empêcher tout dysfonctionnement.
- **Utilisez le uniquement dans son pays d'achat.** Cet appareil est conforme aux réglementations régissant les périphériques réseau sans fil et Bluetooth dans le pays d'achat. Respectez toutes les réglementations locales en vigueur lorsque vous utilisez cet appareil. Fujifilm ne peut pas être tenu responsable des problèmes provoqués par une utilisation sous d'autres juridictions.
- **N'utilisez pas cet appareil dans des endroits exposés à des champs magnétiques, de l'électricité statique ou des interférences radio.** N'utilisez pas le transmetteur à proximité de fours à micro-ondes ou dans tout autre lieu exposé à des champs magnétiques, de l'électricité statique ou des interférences radio qui peuvent empêcher la réception des signaux sans fil. Une interférence mutuelle peut se produire lorsque le transmetteur est utilisé à proximité d'autres appareils sans fil fonctionnant dans la bande 2,4 GHz.
- **Le transmetteur sans fil fonctionne dans la bande 2,4 GHz en utilisant la modulation DSSS, OFDM et GFSK.**

- **Sécurité** : les périphériques réseau sans fil et Bluetooth transmettent les données via radio. Par conséquent, leur utilisation exige d'accorder une plus grande attention à la sécurité qu'avec les réseaux câblés.
 - Ne vous connectez pas à des réseaux inconnus ou à des réseaux pour lesquels vous ne disposez pas des droits d'accès, même s'ils sont affichés sur votre périphérique, étant donné qu'y accéder peut être considéré comme une utilisation non autorisée. Connectez-vous uniquement aux réseaux pour lesquels vous disposez des droits d'accès.
 - N'oubliez pas que les transmissions sans fil sont susceptibles d'être interceptées par des tiers.
 - Il n'est pas possible de connecter directement ce périphérique à des réseaux de télécommunication (notamment à des réseaux locaux sans fil publics) exploités par des fournisseurs ou à des services de télécommunication mobiles, de téléphonie fixe ou autres.
- **Les actions suivantes sont possibles de poursuites** :
 - Démontage ou modification de cet appareil
 - Retrait des étiquettes de certification de l'appareil
- **Cet appareil fonctionne sur la même fréquence que les appareils commerciaux, éducatifs et médicaux et les transmetteurs sans fil.** Il fonctionne également sur la même fréquence que les transmetteurs brevetés et les transmetteurs basse tension non brevetés spéciaux fonctionnant dans les systèmes de traçabilité RFID (systèmes d'identification par radiofréquence) des lignes d'assemblage ou d'application similaire.
- **Pour empêcher l'interférence avec les appareils ci-dessus, respectez les consignes suivantes.** Vérifiez que le transmetteur RFID ne fonctionne pas avant d'utiliser cet appareil. Si vous remarquez que cet appareil provoque des interférences avec les transmetteurs brevetés utilisés par le système de traçabilité RFID, réglez-le immédiatement sur une nouvelle fréquence de transmission afin d'éviter d'autres interférences. Si vous remarquez que cet appareil provoque des interférences avec des systèmes de traçabilité RFID basse tension, contactez un représentant Fujifilm.
- **N'utilisez pas cet appareil à bord d'un avion.** Notez que le Bluetooth peut rester activé même lorsque l'appareil photo est éteint. Il est possible de désactiver le Bluetooth en sélectionnant **NON** pour **PARAM.CONNEXION > RÉGLAGES Bluetooth > Bluetooth ON/OFF**.
- **Vous trouverez ci-dessous les caractéristiques sans fil.**

Réseau local sans fil	
Normes	IEEE 802.11 b/g/n (protocole sans fil standard)
Fréquence de transmission (fréquence centrale)	2412 MHz–2462 MHz (11 canaux)
Protocoles d'accès	Infrastructure
Bluetooth®	
Normes	Bluetooth version 4.2 (Bluetooth Low Energy)
Fréquence de transmission (fréquence centrale)	2402 MHz–2480 MHz



Lisez attentivement ces remarques avant d'utiliser l'objectif

Consignes de sécurité



- Veillez à utiliser correctement l'objectif. Pour cela, lisez attentivement ces remarques relatives à la sécurité et le *Manuel de base* de l'appareil photo avant toute utilisation.
- Après avoir lu ces consignes de sécurité, rangez-les dans un endroit sûr.

À propos des icônes





Les icônes illustrées ci-dessous sont utilisées dans ce document pour indiquer le degré de gravité des blessures ou dommages qui peuvent se produire si vous n'observez pas les informations indiquées par l'icône et donc utilisez ce produit de manière incorrecte.

	AVERTISSEMENT	Cette icône indique que le fait de ne pas observer les informations mentionnées peut entraîner la mort ou des blessures graves.
	ATTENTION	Cette icône indique que le fait de ne pas observer les informations mentionnées peut entraîner des blessures ou endommager le matériel.



Les icônes illustrées ci-dessous sont utilisées pour indiquer la nature des instructions que vous devez observer.

	Les icônes triangulaires vous indiquent que ces informations nécessitent votre attention (« Important »).
	Les icônes circulaires barrées en diagonale vous informent que l'action indiquée est interdite (« Interdit »).
	Les cercles pleins qui contiennent un point d'exclamation vous informent que l'action doit être réalisée (« Requis »).

AVERTISSEMENT

 <small>Ne pas immerger</small>	<u>N'immergez pas le produit dans l'eau et ne l'exposez pas à l'eau.</u> Le non-respect de cette précaution peut provoquer un incendie ou une décharge électrique.
 <small>Ne pas démonter</small>	<u>Ne démontez pas le produit (n'ouvrez pas le boîtier).</u> Le non-respect de cette précaution peut provoquer un incendie, une décharge électrique ou des blessures dues au dysfonctionnement du produit.
 <small>Ne pas toucher les pièces internes</small>	<u>Dans le cas où le boîtier s'ouvrirait suite à une chute ou à un autre accident, ne touchez pas les pièces mises à nu.</u> Le non-respect de cette précaution pourrait provoquer une décharge électrique ou une blessure suite à la manipulation des pièces endommagées. Retirez immédiatement la batterie, en évitant de vous blesser ou de recevoir une décharge électrique, puis confiez le produit au revendeur d'origine pour le faire vérifier.
	<u>Ne le posez pas sur des surfaces instables.</u> Le produit pourrait tomber et provoquer ainsi des blessures.
	<u>Ne regardez pas le soleil à travers l'objectif ou le viseur de l'appareil photo.</u> Le non-respect de cette précaution peut se solder par une déficience visuelle permanente.

ATTENTION

	<u>N'utilisez pas ce produit ou ne le rangez pas dans des lieux exposés à la vapeur, à la fumée ou qui sont très humides ou extrêmement poussiéreux.</u> Le non-respect de cette précaution peut provoquer un incendie ou une décharge électrique.
	<u>Ne laissez pas le produit à la lumière directe du soleil ou dans des endroits exposés à de très hautes températures, comme dans un véhicule fermé en plein soleil.</u> Le non-respect de cette précaution peut provoquer un incendie.
	<u>Conservez hors de la portée des enfants en bas âge.</u> Ce produit peut provoquer des blessures s'il est laissé dans les mains d'un enfant.
	<u>Ne manipulez pas le produit avec les mains mouillées.</u> Le non-respect de cette précaution peut provoquer une décharge électrique.
	<u>Maintenez le soleil à l'extérieur du cadre lorsque vous photographiez ou filmez des sujets en contre-jour.</u> Lorsque le soleil se trouve près du cadre ou dans celui-ci, la lumière du soleil risque de se concentrer dans l'appareil photo et de provoquer un incendie ou des brûlures.
	<u>Lorsque vous n'utilisez pas le produit, remettez en place les bouchons d'objectif et rangez-le à l'abri de la lumière directe du soleil.</u> La lumière du soleil concentrée dans l'objectif risque de provoquer un incendie ou des brûlures.
	<u>Ne transportez pas l'appareil photo ou l'objectif lorsqu'ils sont installés sur un trépied.</u> Le produit risque de tomber ou de cogner d'autres objets et de provoquer ainsi des blessures.

Adaptateur secteur AC-5VJ

Fabricant	Dongguan Yingju Power Co.,Ltd.
Adresse	No.6 Yongxing Road, Shayao Village, Shijie Town, 523292 Dongguan City, Guangdong Province, PEOPLE'S REPUBLIC OF CHINA
Nom du modèle	AC-5VJ
Entrée nominale	CA 100 V à 240 V, 50/60 Hz
Capacité d'entrée	Max. 50 VA
Sortie nominale	CC 5,0 V 3,0 A 15,0 W
Rendement moyen en mode actif	84,8%
Rendement en charge 10%	84,2%
Consommation électrique hors charge	0,02 W
Température de fonctionnement	0 °C à +40 °C/+32 °F à +104 °F
Poids	Environ 45 g ± 2 g/1,6 oz. ± 0,1 oz.

FUJIFILM

FUJIFILM Corporation

7-3, AKASAKA 9-CHOME, MINATO-KU, TOKYO 107-0052, JAPAN

<https://fujifilm-x.com>

