

FUJIFILM

DIGITAL CAMERA

GFX 100s II

FF230002

Основное руководство

Благодарим Вас за приобретение данного изделия. Внимательно прочтите и изучите данное руководство, прежде чем начать работать с фотокамерой. После прочтения храните руководство в доступном месте, чтобы пользоваться им в будущем.

Последние версии руководств для этого изделия доступны на указанном ниже веб-сайте.

<https://fujifilm-dsc.com/en-int/manual/>



Вышеуказанный веб-сайт, на котором представлены подробные инструкции и материалы, не содержащиеся в этом руководстве, доступен с компьютера, смартфона или планшета. На нем также содержится информация о лицензии на программное обеспечение.





1	Перед началом работы	1
2	Первые шаги	37
3	Фотосъемка и просмотр фотографий	55
4	Запись видеороликов и воспроизведение	89
5	Соединения	97
6	Список меню	115
7	Примечания	139



Содержание

Глава Указатель.....	iii
Прилагаемые принадлежности	viii
Об этом руководстве	ix
Символы и условные обозначения.....	ix
Терминология	ix

1 Перед началом работы **1**

Компоненты фотокамеры.....	2
Табличка с серийным номером.....	6
Крышка гнезда для карты памяти (съёмная).....	6
Регулятор фокусировки (ручка фокусировки).....	6
Диск режимов	7
Переключатель выбора режимов STILL/MOVIE	8
Кнопка DRIVE.....	8
Диски управления	9
Индикатор.....	10
ЖК-монитор.....	11
Наглазник	12
Фокусировка видоискателя.....	13
Информация на дисплее фотокамеры	14
Электронный видоискатель	14
ЖК-монитор.....	16
Выбор режима отображения	18
Регулировка яркости отображения.....	20
Поворот дисплея.....	20
Кнопка DISP/BACK	20
Двойное отображение	22
Индивидуальная настройка индикаторов дисплея.....	23
Виртуальный горизонт	25
Вспомогательный ЖК-монитор	26

Использование меню	29
Меню.....	29
Выбор вкладки меню	30
Режим сенсорного экрана.....	31
Сенсорные элементы управления съемкой.....	31
Сенсорные элементы управления в режиме воспроизведения.....	35
2 Первые шаги	37
Присоединение ремешка.....	38
Присоединение объектива.....	39
Установка аккумулятора	41
Установка карт памяти.....	43
Использование двух карт памяти.....	45
Зарядка аккумулятора	46
Включение и выключение фотокамеры	50
Настройка основных параметров	51
Выбор другого языка.....	54
Изменение времени и даты	54
3 Фотосъемка и просмотр фотографий	55
Режимы P, S, A и M.....	56
Режим P: Программная АЭ	56
Режим S: Автоматическая экспозиция с приоритетом выдержки	57
Режим A: Автоматическая экспозиция с приоритетом диафрагмы.....	59
Режим M: Ручная экспозиция.....	61
Пользовательские режимы	64
Автофокусировка	70
Режим фокусировки	71
Параметры автофокусировки (режим АФ).....	72
Выбор точки фокусировки.....	74
Ручная фокусировка	78
Проверка фокусировки	79
Чувствительность.....	81
АВТО	82

Экспомер 83	83
Экспокоррекция..... 84	84
Блокировка фокуса/экспозиции 85	85
Другие элементы управления..... 86	86
Просмотр фотографий..... 87	87
Удаление снимков..... 88	88

4 Запись видеороликов и воспроизведение 89

Запись видеороликов 90	90
Регулировка настроек видео..... 94	94
Просмотр видеороликов..... 95	95

5 Соединения 97

Обзор 98	98
Поддерживаемые функции 98	98
Настройки подключения 99	99
Подключение к смартфонам (Bluetooth) 100	100
Установка приложений для смартфонов..... 100	100
Подключение к смартфону..... 100	100
Использование приложения для смартфона 102	102
Подключение к смартфонам (USB) 103	103
Копирование снимков на смартфон 103	103
Выполнение подключения между фотокамерой и компьютером..... 106	106
Использование фотокамеры в качестве веб-камеры 108	108
Принтеры instax SHARE..... 109	109
Установка соединения..... 109	109
Печать снимков..... 110	110
Привязная фотосъемка 111	111
Привязная фотосъемка через USB 111	111
Обработка файлов RAW..... 113	113
Сохранение и загрузка настроек 114	114
Сохранение и загрузка настроек с помощью компьютера 114	114

6	Список меню	115
	Меню съемки (фотосъемка)	116
	НАСТРОЙКИ КАЧЕСТВА ИЗОБРАЖЕНИЯ.....	116
	НАСТРОЙКА АФ/МФ.....	118
	НАСТРОЙКА СЪЕМКИ.....	120
	НАСТРОЙКА ВСПЫШКИ.....	121
	Меню съемки (видео)	122
	НАСТРОЙКИ ВИДЕО.....	122
	НАСТРОЙКИ КАЧЕСТВА ИЗОБРАЖЕНИЯ.....	124
	НАСТРОЙКА АФ/МФ.....	125
	НАСТРОЙКА ЗВУКА.....	126
	НАСТРОЙКА ТАЙМКОДА.....	127
	Меню просмотра	128
	Меню настройки	130
	ПОЛЬЗОВАТЕЛЬСКИЕ НАСТРОЙКИ.....	130
	НАСТР-КА ЗВУКА.....	131
	НАСТР-КА ДИСПЛЕЯ.....	132
	НАСТРОЙКА КНОПОК / ДИСКОВ.....	134
	УПР-Е ПИТАНИЕМ.....	135
	НАСТР.СОХР.ДАННЫХ.....	136
	Меню настройки сети/USB.....	137
7	Примечания	139
	В целях безопасности.....	140

Прилагаемые принадлежности

В комплект фотокамеры входит следующее:

- Аккумулятор NP-W235



По соображениям безопасности батарея поставляется в разряженном состоянии. Фотокамера не будет работать, если батарея не заряжена; зарядите батарею перед использованием (🗨 46).

- Сетевой блок питания AC-5VJ
- Адаптер штепсельной вилки
- USB кабель (примерно 0,6 м)
- Защитная крышка (поставляется прикрепленной к фотокамере)
- Плечевой ремень
- Защита для кабеля
- Крышка гнезда «горячий башмак» (поставляется прикрепленной к «горячему башмаку»)



- Тип поставляемого сетевого переходника зависит от страны или региона.
- Посетите указанный ниже веб-сайт для получения информации о программном обеспечении, доступном для вашей фотокамеры.
<https://fujifilm-x.com/support/compatibility/cameras/>

Об этом руководстве

Данное руководство содержит инструкции для использования Вашей цифровой фотокамеры FUJIFILM GFX100S II. Обязательно прочтите и поймите содержание руководства, прежде чем продолжить.

Символы и условные обозначения

В данном руководстве используются следующие символы:



Информация, которую следует прочитать, чтобы предотвратить повреждение продукта.



Дополнительная информация, которая может быть полезна при использовании изделия.



Страницы, на которых можно найти соответствующую информацию.

Пункты меню и другие надписи на дисплеях показаны **жирным шрифтом**. Иллюстрации показаны только для наглядности; рисунки могут быть упрощены в то время, как снимки не обязательно сделаны с помощью данной модели фотокамеры, описанной в настоящем руководстве.

Терминология

Дополнительные карты памяти SD, SDHC и SDXC, которые фотокамера использует для хранения фотографий, называются «картами памяти». Электронный видеискатель может называться «ЭВ», а ЖК-монитор - «ЖКМ». Смартфоны и планшеты называются «смартфонами».

Перед началом работы

1

Компоненты фотокамеры

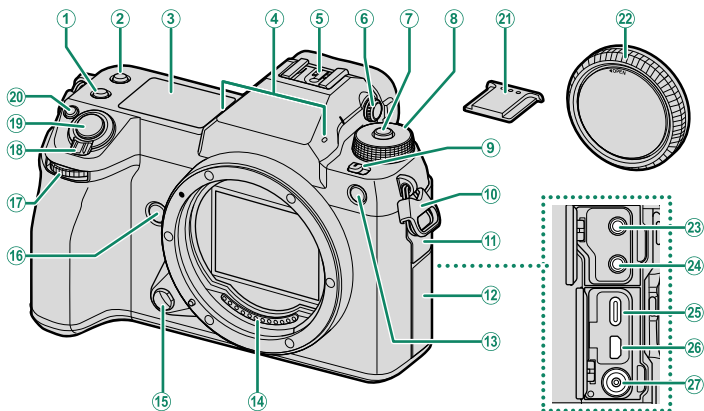

- | | |
|---|---|
| ① Кнопка Fn2 | ⑭ Сигнальные контакты объектива |
| ② Кнопка Fn3 | ⑮ Кнопка освобождения объектива..... 39 |
| ③ Вспомогательный ЖК-монитор..... 26 | ⑯ Кнопка Fn4 |
| ④ Микрофон..... 90 | ⑰ Передний диск управления..... 9 |
| ⑤ «Горячий башмак» | ⑱ Переключатель ON/OFF 50 |
| ⑥ Управление диоптрийной поправкой
(с блокировкой)..... 13 | ⑲ Кнопка спуска затвора |
| ⑦ Разблокировка диска..... 56, 90 | ⑳ Кнопка Fn1 |
| ⑧ Диск режимов..... 7 | Кнопка  (экспокоррекция)..... 84 |
| ⑨ Переключатель выбора режимов
STILL/MOVIE 8, 90 | ㉑ Крышка «Горячего башмака» |
| ⑩ Зажим для ремня..... 38 | ㉒ Защитная крышка..... 39 |
| ⑪ Крышка разъемов 1 | ㉓ Гнездо для микрофона (ø3,5 мм)..... 93 |
| ⑫ Крышка разъемов 2 | ㉔ Разъем для наушников (ø3,5 мм) |
| ⑬ Вспомогательная подсветка АФ
Индикатор автоспуска
Сигнальный свет | ㉕ Разъем USB (min-C)..... 46 |
| | ㉖ Микроразъем HDMI (min D) |
| | ㉗ Синхроконттакт |

! ㉘ Используйте HDMI-кабель длиной не более 1,5 м.

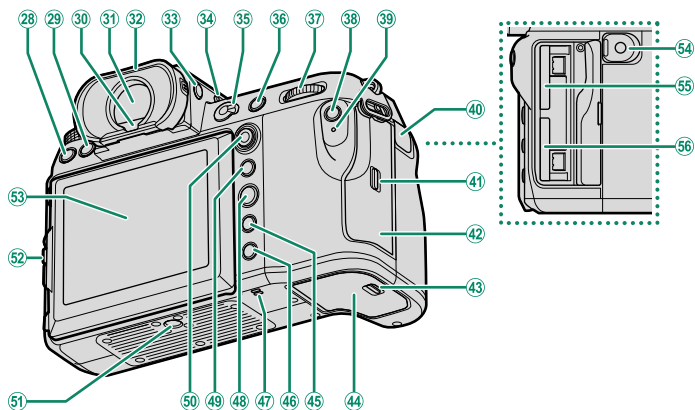

28	Кнопка DRIVE	8	42	Крышка гнезда для карты памяти.....	6, 43
29	Кнопка (удалить).....	88	43	Защелка крышки отсека батареи.....	41
30	Датчик видоискателя		44	Крышка батарейного отсека.....	41
31	Электронный видоискатель (EVF)	14, 18, 20, 31	45	Кнопка DISP (дисплей)/ BACK	20
32	Наглазник (с блокировкой).....	12	46	кнопка (воспроизведение).....	87
33	Кнопка VIEW MODE	18	47	Динамик.....	95
34	Кнопка подсветки вспомогательного монитора.....	28	48	Кнопка MENU/OK	29
35	Селектор режима фокусировки.....	71	49	Кнопка AEL (блокировка экспозиции).....	86
36	Кнопка AFON	86	50	Регулятор фокусировки (ручка фокуси- ровки).....	6, 74
37	Задний диск управления.....	9	51	Гнездо для штатива	
38	Кнопка Q (быстрое меню)		52	Спуск фиксации наклона.....	11
39	Индикационная лампа.....	10	53	ЖК-монитор.....	11, 16, 18
	Сигнальный свет			Сенсорный экран.....	31
40	Крышка разъема дистанционного спуска	63	54	Разъем дистанционного спуска ($\varnothing 2,5$ мм).....	63
41	Защелка крышки гнезда для карты памяти.....	43	55	Гнездо для карты памяти 2.....	43
			56	Гнездо для карты памяти 1.....	43

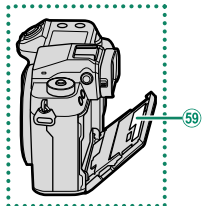
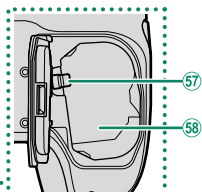
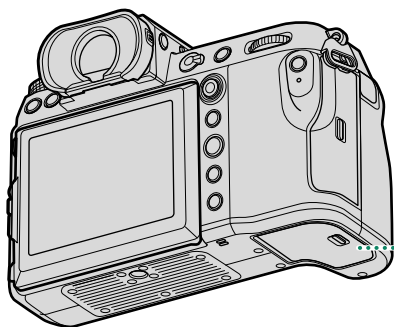

57	Защелка батареи	42	59	Табличка с серийным номером	6
58	Батарейный отсек	41			

Защитное приспособление кабеля

Прикрепите защитное приспособление, как показано на рисунке, чтобы предотвратить случайное отсоединение.

- 1 Вставьте выступ на защитном приспособлении в соответствующее гнездо на фотокамере.
- 2 Расположите защитное приспособление на фотокамере.
- 3 Затяните стопорный винт.
- 4 Подключите кабель и протяните его через разъем, как показано на рисунке.

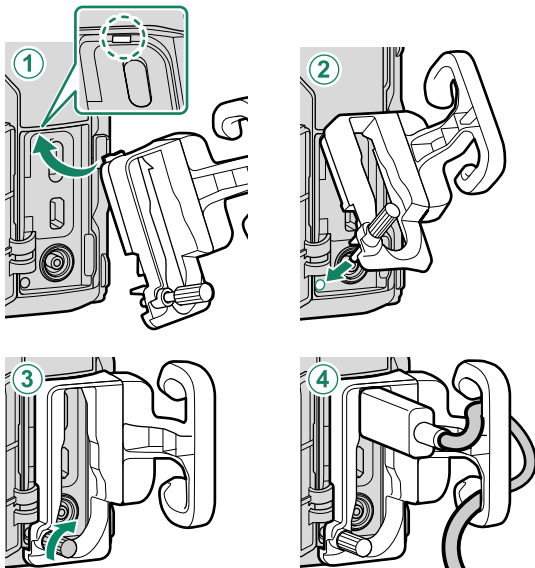

Табличка с серийным номером

Не удаляйте табличку с серийным номером, на которой указаны идентификационный СМИТ ID, серийный номер и другая важная информация.

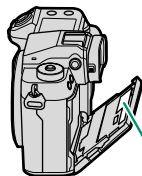

Табличка с серийным номером

Крышка гнезда для карты памяти (съёмная)

Крышку гнезда для карты памяти можно снять, опустив внутреннюю защелку. Снимите крышку, чтобы облегчить доступ, когда на фотокамеру установлены принадлежности или в других ситуациях, которые затрудняют открытие или закрытие крышки.

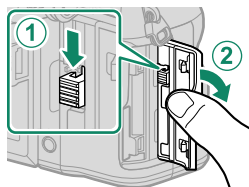

Регулятор фокусировки (ручка фокусировки)

Наклоните или нажмите ручку фокусировки, чтобы выбрать зону фокусировки. Ручку фокусировки также можно использовать для навигации по меню.

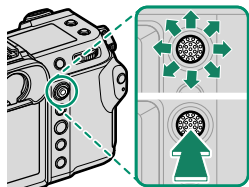



- Чтобы выбрать функцию, выполняемую регулятором фокусировки, нажмите и удерживайте центральную часть регулятора или используйте **НАСТРОЙКА КНОПОК / ДИСКОВ > НАСТРОЙКА РЫЧАГА ФОКУСИРОВКИ**.
- С помощью **НАСТРОЙКА AF/MF > ЗАКОЛЬЦЕВАТЬ ВЫБОР ТОЧКИ ФОКУСА** выберите, будет ли выбор зоны фокусировки ограничен рамками дисплея или «закольцовываться» от одного края дисплея до другого.

Диск режимов

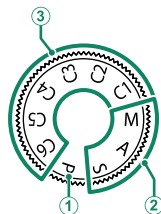
Чтобы выбрать режим съемки, поворачивайте диск, пока символ нужного режима не сравняется с указателем.



Режим	Описание	
① P (ПРОГРАММНАЯ АЕ)	Диафрагму и выдержку можно настроить с помощью программного переключения.	56
② S (АЕ С ПРИОРИТЕТОМ ЗАТВОРА) A (АЕ С ПРИОРИТЕТОМ ДИАФРАГМЫ) M (РУЧНОЙ)	Выберите для полного управления настройками фотокамеры, включая диафрагму (M и A) и/или выдержку (M и S).	57 59 61
③ C1/C2/C3/C4/C5/C6 (ПОЛЬЗОВАТЕЛЬСКИЙ 1/2/3/4/5/6)	Делайте снимки, используя ранее сохраненные настройки.	64

 Поворачивайте диск режимов только после нажатия кнопки разблокировки диска, чтобы разблокировать диск.

Переключатель выбора режимов STILL/MOVIE

Сдвиньте переключатель выбора режимов **STILL/MOVIE** в положение **STILL** для фотосъемки или в положение **MOVIE** для записи видеороликов.

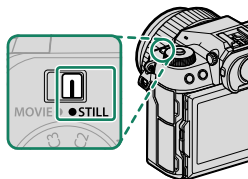







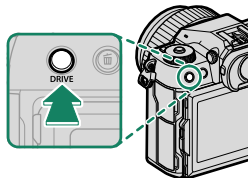

Кнопка DRIVE

Нажмите кнопку **DRIVE**, чтобы отрегулировать настройки съемки. Отображаемые опции зависят от положения переключателя выбора режимов **STILL/MOVIE**.

- При нажатии этой кнопки, когда выбрано **STILL**, отображаются опции для режима работы затвора.



Режим	
	Одиночный кадр
	Быстрая серия
	Низкоскоростная серия
	БРЕКЕТИНГ ПО ISO
	БАЛ.БЕЛ. ВКТ
	Брекетинг

Режим	
	Мультиэкспозиция
	СЪЕМКА СО СДВИГОМ ПИКСЕЛЕЙ ТОЧНЫЙ ЦВЕТ
	СЪЕМКА СО СДВИГОМ ПИКСЕЛЕЙ ВЫСОКОЕ РАЗРЕШЕНИЕ + ТОЧНЫЙ ЦВЕТ

- При нажатии этой кнопки, когда выбрано **MOVIE**, отображаются опции для записи видео.

Опция
Размер кадра
Соотношение сторон
Частота кадров

Диски управления

Поверните или нажмите на диски управления, чтобы:

	Передний диск управления	Задний диск управления
 <p>Поверните</p>	 <ul style="list-style-type: none"> • Выберите вкладки или страницу меню с помощью меню • Выбрать нужную комбинацию скорости затвора и диафрагмы (программный сдвиг) • Отрегулировать диафрагму^{1,2} • Просматривать другие снимки во время воспроизведения 	 <ul style="list-style-type: none"> • Выделите пункты меню • Выбрать нужную комбинацию скорости затвора и диафрагмы (программный сдвиг) • Выбрать скорость затвора^{1,4} • Настроить экспокоррекцию, нажав кнопку  и поворачивая диск¹ • Отрегулировать настройки в быстром меню • Выбрать размер фокусирующей рамки • Уменьшите или увеличьте изображение при полнокадровом просмотре • Уменьшите или увеличьте изображение при многокадровом просмотре
 <p>Нажмите</p>	<ul style="list-style-type: none"> • Переключение между диафрагмой и чувствительностью ISO² • Нажмите и удерживайте для установки значения, выбранного для НАСТРОЙКА КНОПОК / ДИСКОВ > НАСТР.ДИСКА УПР. в меню  (настройка) 	<ul style="list-style-type: none"> • Увеличьте активную точку фокусировки³ • Нажмите и удерживайте, чтобы выбрать дисплей фокусировки ручного режима фокусировки³ • Увеличить в активной точке фокусировки во время воспроизведения

1 Можно изменить с помощью **НАСТРОЙКА КНОПОК / ДИСКОВ > НАСТР.ДИСКА УПР.**

2 Если объектив оснащен кольцом диафрагмы с положением «А» или «С», кольцо диафрагмы должно находиться в положении **А** или **С**.

3 Доступно, только если параметр **ПРОВЕРКА ФОКУСА** назначен функциональной кнопке.

4 Только если выбран любой режим выдержки кроме автоматического.

 Направление вращения дисков управления можно выбрать с помощью **НАСТРОЙКА КНОПОК / ДИСКОВ > НАПРАВ. ДИСКА УПРАВЛЕНИЯ.**

Индикатор

Состояние фотокамеры показано индикатором.

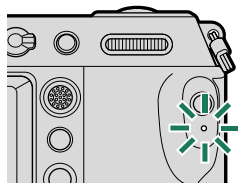

Индикаторная лампа	Состояние фотокамеры
Горит зеленым	Фокус заблокирован.
Мигает зеленым	Предупреждение о фокусировке или низкой скорости затвора. Можно делать снимки.
Мигает зеленым и оранжевым	<ul style="list-style-type: none">• Фотокамера включена: выполняется запись снимков или отображается снимок, который нужно подтвердить после съемки, когда любой параметр, кроме ОТКЛ выбран для НАСТР-КА ДИСПЛЕЯ > ОТОБР. ИЗОБ. (можно делать дополнительные снимки).• Фотокамера выключена: Загрузка изображений на смартфон или планшет.*
Горит оранжевым	Запись изображений. В данное время нельзя делать дополнительные снимки.
Мигает красным	Ошибка объектива или памяти.

* Отображается, только если снимки выбраны для загрузки.







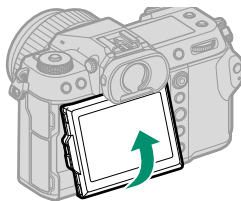

- На дисплее также могут отобразиться предупреждающие сообщения.
- Индикатор остается выключенным, когда вы приближаете видоискатель к глазу.
- Параметр **НАСТРОЙКИ ВИДЕО > ИНДИКАЦИЯ ЗАПИСИ** можно использовать для выбора лампы (индикаторной или вспомогательной подсветки АФ), которая загорается во время видеозаписи, и будет ли лампа мигать или гореть постоянно.
- Индикатор мигает зеленым, когда дисплеи выключены во время съемки с интервальным таймером.

ЖК-монитор

ЖК-монитор можно наклонить для обеспечения комфортного просмотра, но будьте внимательны и не прикасайтесь к проводам и не зажимайте пальцы или другие объекты за монитором. Прикосновение к проводам может привести к сбою в работе фотокамеры.



 ЖК-монитор также функционирует как сенсорный экран, который можно использовать для:

- Сенсорной фотосъемки ( 32)
- Выбора области фокусировки ( 31)
- Выбора функций ( 34)
- Оптимиз. управл. видео  ( 33)
- Просмотр ( 35)

«Вертикальная» (портретная) ориентация

Дисплей также можно наклонить для съемки под большим или малым углом, когда фотокамера повернута для съемки в «вертикальной» (портретной) ориентации.

- Нажмите кнопку фиксации наклона и наклоните дисплей, как показано на рис. 1.
- Для съемки под большим углом держите фотокамеру в ориентации, показанной на рис. 2.



Рис. 1



Рис. 2

Наглазник

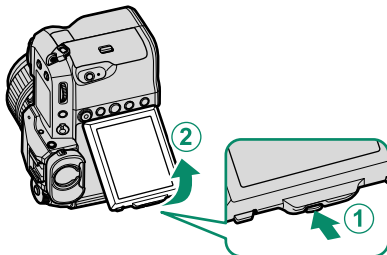
Чтобы снять наглазник, удерживая кнопки с обеих сторон, сдвиньте наглазник вверх.

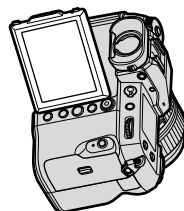
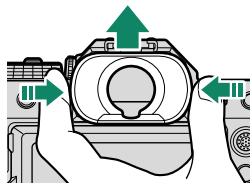

Фокусировка видоискателя

Если индикаторы, отображаемые в видоискателе, размыты, приблизьте глаз вплотную к видоискателю и поверните регулятор регулировки диоптрий, пока изображение не станет четким.

Чтобы сфокусировать видоискатель:

- 1 Поднимите регулятор диоптрийной поправки.
- 2 Поверните регулятор так, чтобы настроить фокусировку видоискателя.
- 3 Верните регулятор в исходное положение и зафиксируйте его.

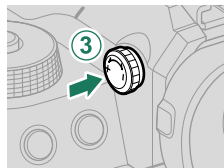
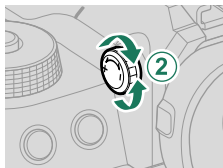
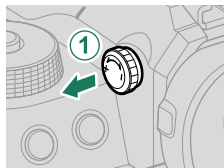

! Поднимите регулятор перед использованием. Несоблюдение этой меры предосторожности может привести к неисправности изделия.

Информация на дисплее фотокамеры

В данном разделе перечислены индикаторы, которые могут отображаться во время съемки.

! Для наглядности дисплеи отображаются со всеми горящими индикаторами.

Электронный видеодискатель

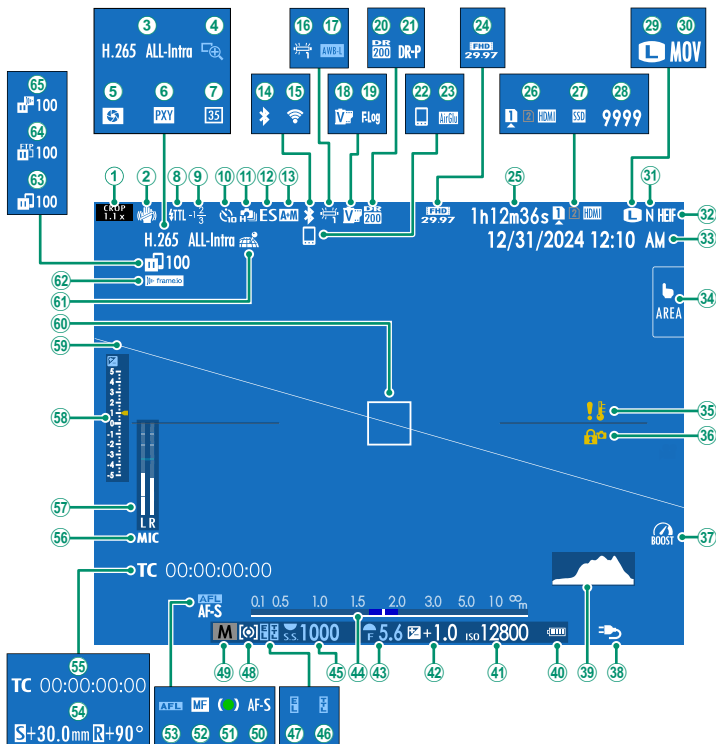

- ① Коэффициент кадрирования.....122 ③ Сжатие видео.....122
② Режим IS².....121 ④ Проверка фокусировки.....80, 119

5	Предварительный просмотр глубины резкости изображаемого пространства.....	79	35	Предупреждение о температуре.....	44
6	Настройка прокси (только ProRes)		36	Блокировка управления ³	135
7	Режим формата 35 мм.....	121	37	Режим усиления.....	135
8	Режим вспышки (ТТЛ)		38	Источник питания.....	48
9	Коррекция вспышки		39	Гистограмма.....	24
10	Индикатор автоспуска.....	120	40	Уровень заряда батареи	
11	Режим непрерывной съемки		41	Чувствительность.....	81
12	Тип затвора.....	120	42	Экспокоррекция.....	84
13	Индикатор АФ+РФ ²	119	43	Диафрагма.....	59, 61
14	ВКЛ/ВЫКЛ Bluetooth		44	Индикатор расстояния ²	79
15	Беспроводное соединение		45	Скорость затвора.....	57, 61
16	Баланс белого.....	116	46	Блокировка ТТЛ.....	121
17	Блокировка АББ.....	135	47	Блокировка АЭ.....	86, 135
18	Моделирование пленки.....	116	48	Экспомер.....	83
19	Запись F-Log/HLG.....	122	49	Режим съемки.....	56
20	Динамический диапазон.....	116	50	Режим фокусировки ²	71
21	Приоритет D-диапазона.....	116	51	Индикатор фокусировки ²	
22	Модуль Bluetooth.....	100	52	Индикатор ручной фокусировки ²	71, 78
23	Соединение AirGlu BT		53	Блокировка АФ.....	86, 135
24	Режим видео.....	90	54	Величина сдвига/поворота	
25	Доступное время записи/истекшее время записи.....	90	55	Временной код.....	127
26	Параметры слотов карты.....	45, 136	56	Входной канал микрофона	
27	Состояние соединения SSD		57	Уровень записи ²	126
28	Количество доступных кадров ¹		58	Индикатор экспозиции.....	61, 84
29	Размер изобр.....	116	59	Виртуальный горизонт.....	25
30	Формат файла.....	122	60	Фокусировочная рамка.....	74, 85
31	Качество изобр.....	116	61	Состояние загрузки данных о местоположении.....	100, 136
32	Формат HEIF.....	116	62	Состояние соединения Frame.io.....	137
33	Дата и время.....	51, 54, 130	63	Состояние передачи изображения.....	100, 137
34	Режим сенсорного экрана.....	31, 119	64	Выполнение загрузки по FTP.....	137
			65	Выполнение загрузки на Frame.io.....	137

1 Отображается «9999» при наличии места для более 9999 кадров.

2 Не отображается, если **ВКЛ** выбрано для **НАСТР-КА ДИСПЛЕЯ > РЕЖИМ БОЛЬШИХ ИНДИК. (EVF)**.

3 Отображается, когда элементы управления заблокированы нажатием и удерживанием кнопки **MENU/OK**. Блокировку управления можно выключить, нажав и удерживая кнопку **MENU/OK** еще раз.

ЖК-монитор

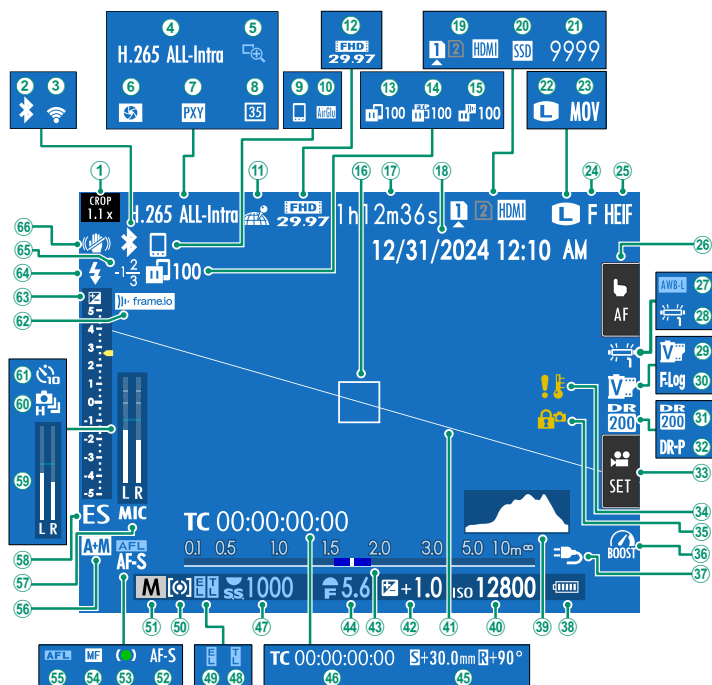

- | | |
|---|--|
| ① Коэффициент кадрирования.....122 | ⑧ Режим формата 35 мм.....121 |
| ② ВКЛ/ВЫКЛ Bluetooth | ⑨ Модуль Bluetooth.....100 |
| ③ Беспроводное соединение | ⑩ Соединение AirGlu BT |
| ④ Сжатие видео.....122 | ⑪ Состояние загрузки данных о местопо-
ложении.....100, 136 |
| ⑤ Проверка фокусировки.....80, 119 | ⑫ Режим видео.....90 |
| ⑥ Предварительный просмотр глубины
резко изображаемого пространства
.....79 | ⑬ Состояние передачи изображения
.....100, 137 |
| ⑦ Настройка прокси (только ProRes) | ⑭ Выполнение загрузки по FTP.....137 |

15	Выполнение загрузки на Frame.io.....	137	41	Виртуальный горизонт.....	25
16	Фокусировочная рамка.....	74, 85	42	Экспокоррекция.....	84
17	Доступное время записи/истекшее время записи.....	90	43	Индикатор расстояния ²	79
18	Дата и время.....	51, 54, 130	44	Диафрагма.....	59, 61
19	Параметры слотов карты.....	45, 136	45	Величина сдвига/поворота	
20	Состояние соединения SSD		46	Временной код.....	127
21	Количество доступных кадров ¹		47	Скорость затвора.....	57, 61
22	Размер изобр.....	116	48	Блокировка TTL.....	121
23	Формат файла.....	122	49	Блокировка АЭ.....	86, 135
24	Качество изобр.....	116	50	Экспомер.....	83
25	Формат HEIF.....	116	51	Режим съемки.....	56
26	Режим сенсорного экрана ³	31, 119	52	Режим фокусировки ²	71
27	Блокировка АББ.....	135	53	Индикатор фокусировки ²	
28	Баланс белого.....	116	54	Индикатор ручной фокусировки ²	71, 78
29	Моделирование пленки.....	116	55	Блокировка АФ.....	86, 135
30	Запись F-Log/HLG.....	122	56	Индикатор АФ+РФ ²	119
31	Динамический диапазон.....	116	57	Входной канал микрофона	
32	Приоритет D-диапазона.....	116	58	Тип затвора.....	120
33	Оптимиз.управл.видео ³	33	59	Уровень записи ²	126
34	Предупреждение о температуре.....	44	60	Режим непрерывной съемки	
35	Блокировка управления ⁴	135	61	Индикатор автоспуска.....	120
36	Режим усиления.....	135	62	Состояние соединения Frame.io.....	137
37	Источник питания.....	48	63	Индикатор экспозиции.....	61, 84
38	Уровень заряда батареи		64	Режим вспышки (TTL)	
39	Гистограмма.....	24	65	Коррекция вспышки	
40	Чувствительность.....	81	66	Режим IS ²	121

1 Отображается «9999» при наличии места для более 9999 кадров.

2 Не отображается, если **ВКЛ** выбрано для **НАСТР-КА ДИСПЛЕЯ > РЕЖИМ БОЛЬШИХ ИНДИК. (LCD)**.

3 Доступ к функциям фотокамеры также можно получить с помощью сенсорных элементов управления.

4 Отображается, когда элементы управления заблокированы нажатием и удерживанием кнопки **MENU/OK**. Блокировку управления можно выключить, нажав и удерживая кнопку **MENU/OK** еще раз.

Выбор режима отображения

Нажмите кнопку **VIEW MODE** для циклического переключения между следующими режимами отображения. Вы можете выбрать отдельные режимы отображения для съемки и просмотра.

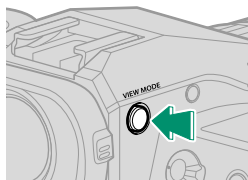



Используйте **НАСТР-КА ДИСПЛЕЯ > НАСТРОЙКА РЕЖИМА ОТОБРАЖЕНИЯ** в меню настройки, чтобы выбрать режим отображения для электронного видоискателя и ЖК-монитора.

СЪЕМКА

Опция	Описание
 ДАТ.ВИД.	Если приложить видоискатель к глазу, видоискатель включается, а ЖК-монитор выключается; если убрать видоискатель от глаза, видоискатель выключается, а ЖК-монитор включается.
 ТОЛЬКО ДИСПЛЕЙ	ЖК-монитор включен, видоискатель выключен.
 ТОЛЬКО EVF	Видоискатель включен, ЖК-монитор выключен.
 ТОЛЬКО EVF + ДАТ.ВИД.	Если приложить видоискатель к глазу, то видоискатель включается; если убрать видоискатель от глаза, видоискатель выключается. ЖК-монитор остается выключенным.
 ДАТЧИК ГЛАЗА + ДИСПЛЕЙ	Видоискатель включается, когда Вы прикладываете глаз к видоискателю во время съемки, но после того, как Вы убираете глаз от видоискателя после съемки, для отображения изображений используется ЖК-монитор. Параметры, выбранные для НАСТР-КА ДИСПЛЕЯ > ОТОБР. ИЗОБ. , применяются к отображению на ЖК-дисплее. Эту настройку нельзя выбрать при съемке видеороликов.

Перейдите к **НАСТР-КА ДИСПЛЕЯ > НАСТРОЙКА РЕЖИМА ОТОБРАЖЕНИЯ > СЪЕМКА** в меню настройки и нажмите кнопку **Q**, чтобы выбрать доступные режимы отображения.

ВОСПРОИЗВЕДЕНИЕ

Опция	Описание
 ДАТ.ВИД.	Если приложить видоискатель к глазу, видоискатель включается, а ЖК-монитор выключается; если убрать видоискатель от глаза, видоискатель выключается, а ЖК-монитор включается.
 ТОЛЬКО ДИСПЛЕЙ	ЖК-монитор включен, видоискатель выключен.
 ТОЛЬКО EVF	Видоискатель включен, ЖК-монитор выключен.

Датчик видоискателя

- Датчик видоискателя может реагировать на другие объекты, кроме глаз или света, направленного непосредственно на датчик.
- Датчик глаза недоступен, когда ЖК-дисплей наклонен.

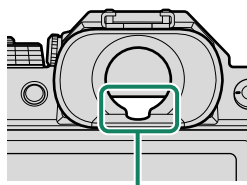

Датчик видоискателя

Регулировка яркости отображения

Яркость и насыщенность видоискателя и ЖК-монитора можно регулировать, используя элементы в меню **НАСТР-КА ДИСПЛЕЯ**. Выберите **ЯРК.ВИДОИСКАТЕЛЯ** или **ЦВЕТ EVF** для регулировки яркости или насыщенности видоискателя, **ЯРК. ЖК** или **ЦВЕТ LCD** для выполнения этих же операций для ЖК-монитора.

1 Поворот дисплея

Когда выбрана опция **ВКЛ** для **НАСТР-КА ДИСПЛЕЯ > АВТОПОВОРОТ ДИСПЛЕЯ**, индикаторы в видоискателе и на ЖК-мониторе автоматически поворачиваются, чтобы соответствовать ориентации фотокамеры.

Кнопка DISP/BACK

Кнопка **DISP/BACK** служит для управления отображением индикаторов в видоискателе и на ЖК-мониторе.

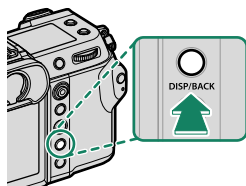

 Индикаторы для EVF и LCD следует выбирать отдельно. Чтобы выбрать экран EVF, посмотрите в видоискатель, используя кнопку **DISP/BACK**.

Видоискатель

На весь экран

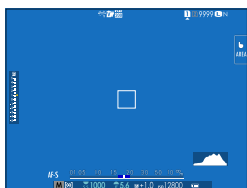

На весь экран
(без индикаторов)



Двойное отображение

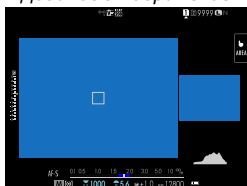

Стандартные индикаторы



Стандартное отображение (без индикаторов)



Двойное отображение доступно только при фотосъемке с ручной фокусировкой.

Стандартные индикаторы

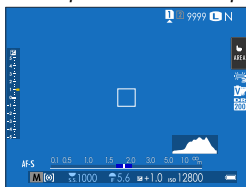

Стандартное отображение
(без индикаторов)

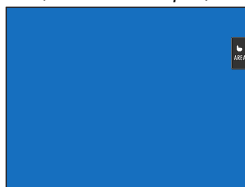

Двойное отображение

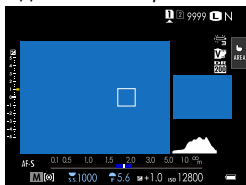

Отображение информации



 Двойное отображение доступно только при ручной фокусировке.

Двойное отображение

Двойной дисплей состоит из большого полнокадрового окна и малого плана зоны фокусировки.

Индивидуальная настройка индикаторов дисплея

Используйте **■ НАСТР-КА ДИСПЛЕЯ > ОТОБР. ПОЛЬЗ.НАСТР** для выбора элементов, отображаемых на полноэкранный и стандартном дисплеях.

1 Выберите **ОТОБР. ПОЛЬЗ.НАСТР.**

Выберите **■ НАСТР-КА ДИСПЛЕЯ > ОТОБР. ПОЛЬЗ.НАСТР.** в меню настройки.

2 Выберите пункты.

Выделите пункты и нажмите **MENU/OK** для того, чтобы выбрать или отменить выбор.

- РАМКА КАДРИР.
- ФОКУСИРОВОЧНАЯ РАМКА
- ИНДИКАТОР ФОКУСА
- ИНДИКАТОР РАССТ. AF
- ИНДИКАТОР РАССТ. MF
- ГИСТОГРАММА
- ПРЕДУПРО. ПЕРЕСВ.НА ЭКРАНЕ
- РЕЖИМ СЪЕМКИ
- ДИАФР./СКОР.ЗАТВ/ISO
- ОБЩАЯ ИНФОРМАЦИЯ
- Компенс. выдержки (число)
- ШКАЛА ЭКСП.
- РЕЖИМ ФОКУСИРОВКИ
- ЭКСПОЗАМЕР
- ТИП ЗАТВОРА
- ВСПЫШКА
- РЕЖИМ НЕПРЕРЫВНОЙ СЪЕМКИ
- РЕЖ. ДВОЙНОЙ СТАБ.
- РЕЖИМ СЕНСОРНОГО ЭКРАНА
- БАЛАНС БЕЛОГО
- МОДЕЛИРОВ. ПЛЕНКИ
- ДИНАМИЧ. ДИАПАЗОН
- РЕЖ. ФОРСИР.
- ВЕЛИЧИНА ПЕРЕМЕЩЕНИЯ Т/S ЛИНЗЫ
- ВРАЩЕНИЕ ОБЪЕКТИВА Т/S
- ОСТАВШИЕСЯ КАДРЫ
- РАЗМЕР/КАЧ-ВО ИЗОБР.
- РЕЖИМ ВИДЕО И ВРЕМЯ ЗАПИСИ
- РЕЖИМ 35-мм
- СОСТОЯНИЕ СВЯЗИ
- УРОВЕНЬ МИКРОФОНА
- СООБЩЕНИЕ С УКАЗАНИЯМИ
- ПРЕДУПРЕЖДЕНИЕ НЕТ НОСИТЕЛЯ
- ДАТА/ВРЕМЯ
- УРОВ.ЗАРЯДА БАТАРЕИ
- РАЗБИВКА ПОКАДРОВОЙ СЪЕМКИ

3 Нажмите **DISP/BACK** для сохранения изменений.

Разбивка покaдровой съемки

Включите **РАЗБИВКА ПОКАДРОВОЙ СЪЕМКИ**, чтобы границы кадра можно было лучше видеть на темных фонах.

Гистограммы

Гистограммы служат для отображения распределения тонов на изображении. Яркость показана на горизонтальной оси, количество пикселей — на вертикальной оси.

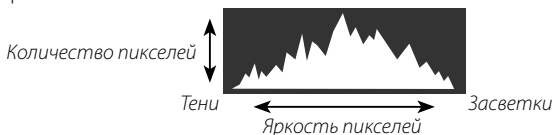

- **Оптимальная экспозиция:** Пиксели распределяются в виде гладкой кривой во всем диапазоне тонов.
- **Переэкспонированный:** Пиксели сосредоточены в правой части графика.
- **Недоэкспонированный:** Пиксели сосредоточены в левой части графика.

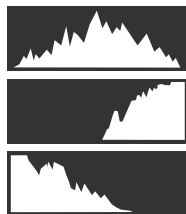

Для просмотра отдельных гистограмм RGB и экрана, показывающего области кадра, которые будут переэкспонированы при текущих настройках и наложены на вид через объектив, нажмите функциональную кнопку, которой назначена **ГИСТОГРАММА**.

- ① Переэкспонированные области мигают
- ② Гистограммы RGB

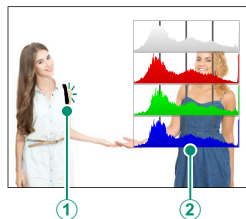

Виртуальный горизонт

Проверьте, ровно ли установлена фотокамера. Тип отображения можно выбрать с помощью **НАСТР-КА ДИСПЛЕЯ > НАСТРОЙКА ЭЛЕКТРОННОГО УРОВНЯ**. Используйте виртуальный горизонт для выравнивания фотокамеры при установке на штатив и т. п.

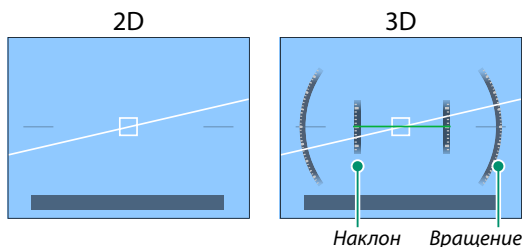

- **ОТКЛ:** Виртуальный горизонт не отображается.
- **2D:** Белая линия показывает, насколько фотокамера наклонена влево или вправо. Линия становится зеленой, когда фотокамера расположена ровно. Линия может исчезнуть, если фотокамера наклонена вперед или назад.
- **3D:** На дисплее отображается наклон фотокамеры влево или вправо, вперед или назад.

 Функцию **ПЕРЕКЛЮЧАТЕЛЬ ЭЛЕКТРОННОГО УРОВНЯ** можно назначить функциональной кнопке, и тогда эта кнопка будет использоваться для переключения между режимами отображения 2D и 3D.

Вспомогательный ЖК-монитор

На вспомогательном ЖК-мониторе можно просматривать значения выдержки, диафрагмы, чувствительности ISO и прочие значения.

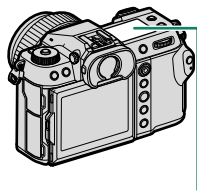

Вспомогательный
ЖК-монитор

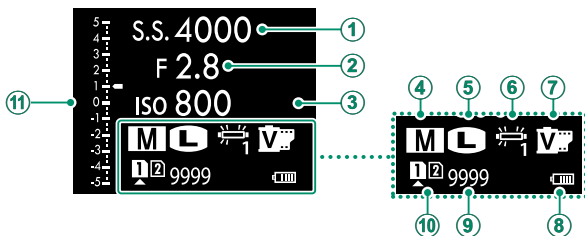

По умолчанию

① СКОРОСТЬ ЗАТВОРА	⑦ МОДЕЛИРОВАНИЕ ПЛЕНКИ
② ДИАФРАГМА	⑧ УРОВЕНЬ БАТАРЕИ
③ ISO	⑨ КАДР ОСТ.
④ РЕЖИМ СЪЕМКИ	⑩ ПАРАМЕТРЫ СЛОТА КАРТЫ
⑤ РАЗМЕР ИЗОБР.*	⑪ Шкала
⑥ БАЛАНС БЕЛОГО	

* Изменено на **РЕЖИМ ВИДЕО** в режиме видео.

 Отображаемые настройки можно выбрать с помощью **НАСТР-КА ДИСПЛЕЯ > НАСТРОЙКА ДОП. МОНИТОРА.**

Циклическое переключение индикаторов на вспомогательном ЖК-мониторе

Индикаторы, отображаемые на вспомогательном ЖК-мониторе, меняются при каждом нажатии кнопки режима вспомогательного ЖК-монитора.

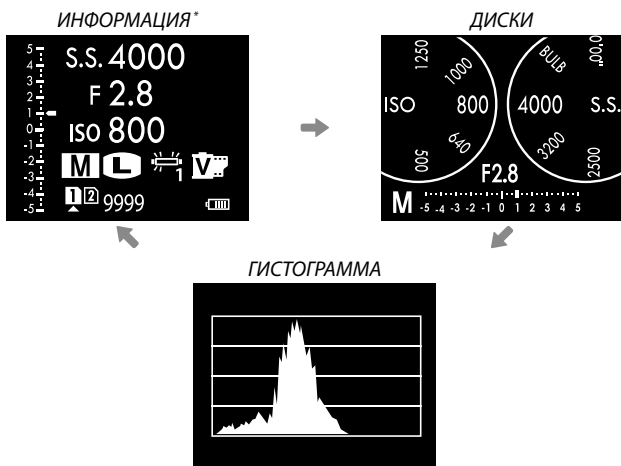
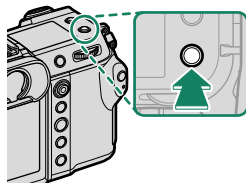

* Отображается информация о видеоролике в режиме видеосъемки.

Кнопка подсветки вспомогательного монитора

Чтобы включить подсветку вспомогательного ЖК-монитора, если вспомогательный ЖК-монитор слишком темный, чтобы с него читать, нажмите кнопку подсветки вспомогательного монитора. Нажмите кнопку еще раз, чтобы выключить подсветку.

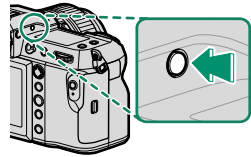
**Цвет фона**

Цвет фона (черный или белый) для вспомогательного ЖК-монитора можно выбрать с помощью параметра **НАСТР-КА ДИСПЛЕЯ > ФОНОВЫЙ ЦВЕТ ДОП. МОНИТОРА** в меню **НАСТР.** (настройка). Учтите, что фон становится белым, когда включается подсветка вспомогательного ЖК-монитора.

Использование меню

Чтобы открыть меню, нажмите **MENU/OK**.

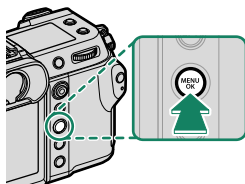

Меню

Различные меню отображаются во время фотосъемки, записи видеороликов и просмотра.

Съемка



Переключатель выбора режимов **STILL/MOVIE** приведен в положение **STILL**

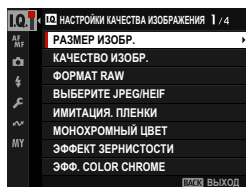

Воспроизведение

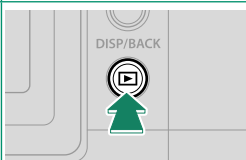

Во время просмотра

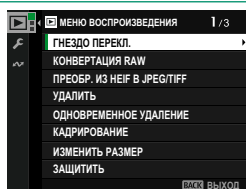

Выбор вкладки меню

Для навигации по меню:

- 1 Нажмите **MENU/OK**, чтобы отобразить меню.

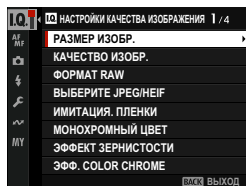
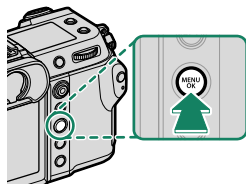

- 2 Нажмите рычаг фокусировки влево, чтобы выделить вкладку для текущей странице меню.

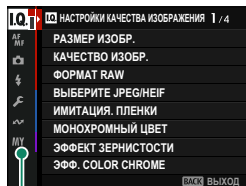

Вкладка

- 3 Нажмите ручку фокусировки вверх или вниз, чтобы выделить вкладку, содержащую нужный элемент.
- 4 Нажмите рычаг фокусировки вправо, чтобы поместить курсор в меню.

 Используйте передний диск управления для выбора вкладок меню или страницы с помощью меню и задний диск управления, чтобы выделить элементы меню.

Режим сенсорного экрана

ЖК-монитор также функционирует как сенсорный экран.

Сенсорные элементы управления съемкой

Чтобы включить сенсорные органы управления, выберите **ВКЛ** для **НАСТРОЙКА КНОПОК / ДИСКОВ > НАСТР. СЕНСОРНОГО ЭКРАНА > НАСТР. СЕНСОРНОГО ЭКР.**

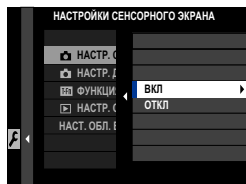

EVF

ЖК-монитор можно использовать для выбора зоны фокусировки при наведении кадра в электронном видоискателе (EVF). Используйте **НАСТРОЙКА КНОПОК / ДИСКОВ > НАСТР. СЕНСОРНОГО ЭКРАНА > НАСТ. ОБЛ. EVF СЕНС. ЭКР.**, чтобы выбрать область монитора, используемую для сенсорных элементов управления.

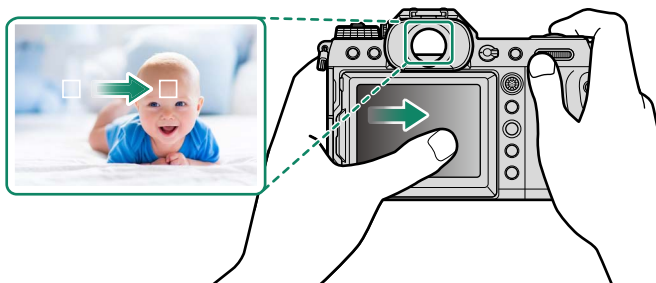



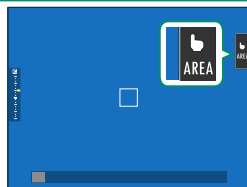

- Когда **РАСПОЗНАВАНИЕ ЛИЦ ВКЛ.** выбрано для **НАСТРОЙКА AF/MF > РАСПОЗНАВАНИЕ ЛИЦ/ГЛАЗ**, вы можете выбрать лицо, используемое для фокусировки.
- Вы можете выбрать тип объекта, на котором фотокамера предпочтительно фокусируется, когда **НАСТРОЙКА РАСПОЗНАВАНИЯ ОБЪЕКТА ВКЛЮЧЕНА** выбрано для **НАСТРОЙКА AF/MF > НАСТРОЙКА РАСПОЗНАВАНИЯ ОБЪЕКТА**.

ЖК-монитор

Чтобы выбрать выполняемую операцию, следует коснуться индикатора режима сенсорного экрана. Сенсорные элементы управления можно использовать для следующих операций:



Режим	Описание
 АФ ↓ ↑  АФ OFF	<ul style="list-style-type: none">• В режиме фокусировки S (AF-S) фотокамера фокусируется при касании объекта на дисплее. Фокусировка блокируется на текущем расстоянии, пока вы не коснетесь символа АФ OFF.• В режиме фокусировки C (AF-C) фотокамера начинает фокусировку при касании отображения объекта. Фотокамера продолжит регулировать фокусировку при изменении расстояния до объекта, пока вы не коснетесь символа АФ OFF.• В режиме ручной фокусировки (MF) вы можете коснуться дисплея, чтобы сфокусироваться на выбранном объекте с помощью автофокусировки.
 ОБЛАСТЬ	Нажмите, чтобы выбрать точку для фокусировки или масштабирования. Фокусировочная рамка переместится в выбранную точку.
 ВЫКЛ	Режим сенсорного экрана выключен.

- ❗ Работа сенсорного экрана зависит от режима автофокусировки.
- Во время увеличения при фокусировке используются различные сенсорные элементы управления.



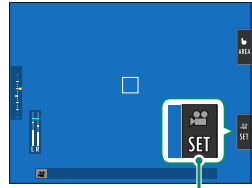

- 📄 Чтобы отключить элементы сенсорного управления и скрыть индикатор режима сенсорного экрана, выберите **ОТКЛ** для **НАСТРОЙКА КНОПОК / ДИСКОВ > НАСТР. СЕНСОРНОГО ЭКРАНА > НАСТР. СЕНСОРНОГО ЭКР.**
- Сенсорные элементы управления можно регулировать с помощью **НАСТРОЙКА АФ/МФ > РЕЖИМ СЕНСОРНОГО ЭКРАНА.**

ОПТИМИЗ.УПРАВЛ.ВИДЕО

При выборе **ВКЛ** для **НАСТРОЙКИ ВИДЕО > ОПТИМИЗ.УПРАВЛ. ВИДЕО ** или касании кнопки оптимизированного режима видео на дисплее съемки диски управления и сенсорные элементы управления оптимизируются для записи видеороликов. Это можно использовать для предотвращения записи звуков фотокамеры во время видеозаписи.



Кнопка оптимизированного режима видео

- СКОРОСТЬ ЗАТВОРА
- АПЕРТУРА
- КОМПЕНСАЦИЯ ЭКСПОЗИЦИИ
-  ЧУВСТВ-ТЬ ISO
- НАСТР. УР. ВНУТР. МИКР./
НАСТР. УР. ВНЕШ. МИКР.
- ФИЛЬТР ВЕТРА
- ГРОМКость НАУШНИКОВ
-  МОДЕЛИРОВ. ПЛЕНКИ
-  БАЛАНС БЕЛОГО
-  РЕЖИМ СТАБИЛИЗ.ИЗОБР.
-  УСИЛЕНИЕ СТАБ.ИЗОБР.

-  • При включении функции оптимизации элементов управления при видеозаписи отключается кольцо диафрагмы.
- Когда включено оптимизированное управление видео, кнопку оптимизированного режима видео можно использовать для изменения настроек съемки или отключения оптимизированного управления видео.
- **НАСТР. УР. ВНЕШ. МИКР.** можно установить только тогда, когда подключен внешний микрофон.

Функция касания

Функции могут быть назначены следующим жестам проведения так же, как и функциональным кнопкам:

- Провести вверх: **T-Fn1**
- Провести влево: **T-Fn2**
- Провести вправо: **T-Fn3**
- Провести вниз: **T-Fn4**

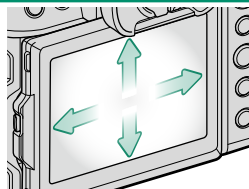

- В некоторых случаях при проведении по сенсорному элементу управления отображается меню; коснитесь, чтобы выбрать нужный параметр.

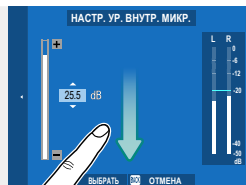

- Сенсорные функциональные жесты по умолчанию выключены. Чтобы включить сенсорные функциональные жесты, выберите **ВКЛ** для **НАСТРОЙКА КНОПОК / ДИСКОВ > НАСТР. СЕНСОРНОГО ЭКРАНА > T-Fn ФУНКЦИЯ КАСАНИЯ**.

Сенсорные элементы управления в режиме воспроизведения

Когда выбирается ВКЛ для **НАСТРОЙКА КНОПОК / ДИСКОВ > НАСТР. СЕНСОРНОГО ЭКРАНА > НАСТР. СЕНСОРНОГО ЭКР.**, сенсорные элементы управления могут использоваться для выполнения следующих операций воспроизведения:

- **Перелистывание:** Проведите пальцем по экрану, чтобы просмотреть другие изображения.



- **Увеличение:** Поместите два пальца на дисплей и разведите их в стороны, чтобы увеличить изображение.



- **Уменьшение:** Поместите два пальца на дисплей и сдвиньте их вместе, чтобы уменьшить изображение.



 Изображения можно уменьшать до тех пор, пока все изображение не будет находиться в пределах видимости, но не более.

- **Двойное касание:** Дважды коснитесь экрана для увеличения точки фокусировки.



- **Прокрутка:** Просмотр других областей увеличенного изображения.

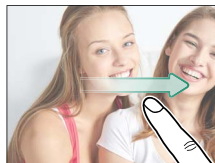

Первые шаги

2

Присоединение ремешка

Присоедините ремень.

Прикрепите ремень к двум креплениям для ремня, как показано на рисунке ниже.

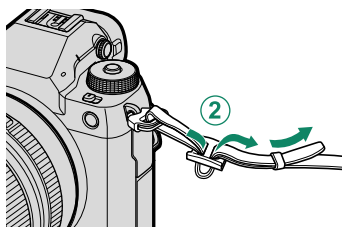
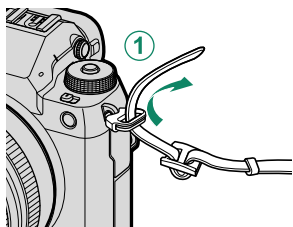

! Во избежание падения фотокамеры проследите за тем, чтобы ремешок был правильно закреплен.

Присоединение объектива

Фотокамеру можно использовать с объективами для байонетного соединения G-mount от FUJIFILM.

Снимите крышку с фотокамеры и заднюю крышку с объектива. Установите объектив на байонет, совместив метки на объективе и фотокамере (1), а затем медленно поверните объектив в направлении стрелки до щелчка (2).

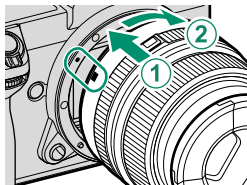

- ❗ При установке объективов убедитесь, что пыль и прочие посторонние вещества не проникают в фотокамеру.
- Не дотрагивайтесь до внутренних частей фотокамеры.
- Поверните объектив до щелчка.
- Не нажимайте кнопку освобождения объектива во время его установки.

Снятие объективов

Чтобы снять объектив, выключите фотокамеру, затем нажмите кнопку освобождения объектива (1) и медленно поверните его, как показано на рисунке (2).

- ❗ Чтобы на объективе или внутри фотокамеры не скапливалась пыль, закройте крышки объектива и крышку байонета фотокамеры, когда не установлен объектив.

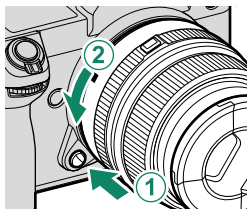

Объективы и другие дополнительные принадлежности

Фотокамеру можно использовать с объективами и аксессуарами для байонетного соединения G-mount от FUJIFILM.

 Соблюдайте следующие меры предосторожности при установке или снятии (замене) объективов.

- Убедитесь, что на объективе нет пыли и посторонних частиц.
- Не меняйте объективы под прямым солнечным светом или другим источником яркого света. Свет, сфокусированный внутрь фотокамеры, может стать причиной неисправности.
- Перед заменой объективов прикрепите крышки объективов.
- Не поворачивайте объектив, держа за движущиеся части фотокамеры, например кольцо диафрагмы.
- Информацию об использовании см. в руководстве, которое прилагается к объективу.

Установка аккумулятора

Вставьте батарею в фотокамеру, как описано ниже.

- 1 Откройте крышку отсека батареи.**
Сдвиньте защелку крышки батарейного отсека и откройте крышку батарейного отсека.

-  Не открывайте крышку отсека батареи на включенной фотокамере. Невыполнение данного требования может привести к повреждению файлов изображений или карт памяти.
- Не прилагайте чрезмерных усилий при обращении с крышкой отсека батареи.

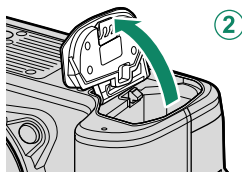
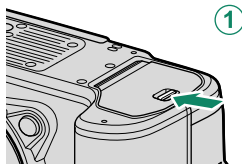

- 2 Вставьте батарею, как показано на рисунке.**

-  Вставьте батарею в указанном направлении. **Не применяйте больших усилий и не пытайтесь вставить батарею другой стороной или в обратном направлении.**
- Убедитесь, что батарея надежно зафиксирована.

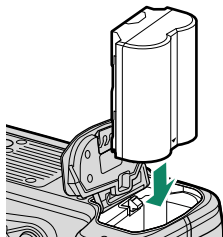

3 Закройте крышку отсека батареи. Закройте и зафиксируйте крышку.

- ❗ Если крышка не закрывается, проверьте правильность установки батареи. Не пытайтесь закрыть крышку, прилагая чрезмерные усилия.

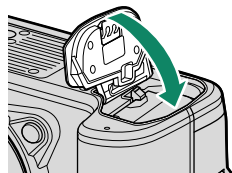

Извлечение батареи

Перед извлечением батареи *выключите фотокамеру* и откройте крышку отсека батареи.

Чтобы вынуть батарею, прижмите защелку батареи к боковой стороне и извлеките батарею из фотокамеры, как показано на рисунке.

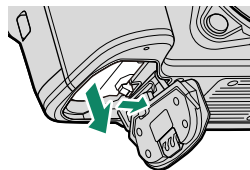

- ❗ Батарея может нагреться при использовании в высокотемпературных средах. Соблюдайте осторожность при извлечении батареи.

Установка карт памяти

Снимки сохраняются на картах памяти (продаются отдельно).

 Фотокамера может использоваться с двумя картами памяти, по одной в каждом из двух гнезд.

1 Откройте крышку слота для карты памяти.

Разблокируйте и откройте крышку.

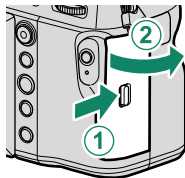

 Не выключайте питание фотокамеры и не вынимайте карту памяти в ходе форматирования карты или при записи или удалении данных с карты. Несоблюдение этих мер предосторожности может привести к повреждению карты памяти.

2 Вставьте карту памяти.

Возьмите карту, как показано, вставьте ее в слот полностью до щелчка. Закройте и защелкните крышку слота для карты памяти.

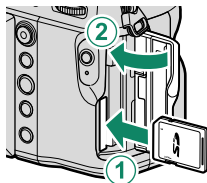

 Следите за тем, чтобы карта памяти вставлялась в правильном направлении; не вставляйте ее под углом и не прилагайте усилий.

Извлечение карт памяти

Выключите фотокамеру и откройте крышку гнезда для карты памяти. Выдвиньте карту, нажав на нее пальцем, а затем плавно отпустив; после этого карту можно извлечь рукой.

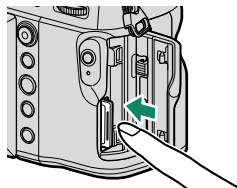

- ⚠ • Нажимайте на центральную часть карты.
- Если вы резко уберете палец с карты, она может выпасть из гнезда. Убирайте палец плавно.
- Если на экране фотокамеры отображается значок !, карта памяти может быть горячей. Дождитесь охлаждения карты, прежде чем извлекать ее.

Использование двух карт памяти

Фотокамера может использоваться с двумя картами памяти, по одной в каждом из двух гнезд. При настройках по умолчанию снимки сохраняются на карте памяти во втором гнезде, только когда карта в первом слоте заполнена. Этот порядок можно изменить с помощью **☑ НАСТР.СОХР.ДАННЫХ > 📷 НАСТР. РАЗЪЕМА КАРТЫ.**

Опция	Описание	Дисплей
ПОСЛЕДОВАТЕЛЬНОЕ (по умолчанию)	Карта во втором гнезде используется, только когда заполнена карта памяти в первом гнезде. Если второй слот выбран для ☑ НАСТРОЙКИ СОХРАНЕНИЯ ДАННЫХ > ВЫБЕРИТЕ РАЗЪЕМ (📷ПОСЛ.) , запись будет запущена на карте во втором слоте; переключите на первый слот, когда карта памяти во втором слоте заполнена.	
КОПИРОВАНИЕ	Каждый снимок записывается дважды, один раз на каждую карту памяти.	
ОТДЕЛЬНО	RAW-изображения записываются на карту в первом гнезде, а JPEG- или HEIF-изображения на карту во втором гнезде. Эта настройка вступает в силу только в том случае, когда SUPER FINE+RAW, FINE+RAW или NORMAL+RAW выбрано для ☑ НАСТРОЙКИ КАЧЕСТВА ИЗОБРАЖЕНИЯ > КАЧЕСТВО ИЗОБР.	 RAW+JPEG  RAW+HEIF

Карту, используемую для хранения видеороликов, можно выбрать с помощью **☑ НАСТРОЙКИ ВИДЕО > НАСТРОЙКА ЗАПИСИ НА НОСИТЕЛЬ.**

Зарядка аккумулятора

По соображениям безопасности батарея поставляется в разряженном состоянии. Фотокамера не будет работать, если батарея не заряжена; зарядите батарею перед использованием. Перед зарядкой батареи выключите фотокамеру.

- ! Аккумуляторная батарея NP-W235 поставляется в комплекте с фотокамерой.
- Зарядка занимает приблизительно 180 минут.

1 Подсоедините штепсельный адаптер к адаптеру переменного тока.

Вставьте штепсельный адаптер как показано на рисунке, чтобы он вошел в клеммы адаптера переменного тока до щелчка.

- ! Входящий в комплект поставки штепсельный адаптер предназначен для использования исключительно с адаптером питания переменного тока AC-5VJ. Не используйте его с другими устройствами.
- Форма штепсельного адаптера зависит от страны продажи.

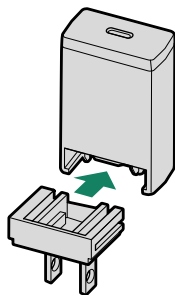

2 Зарядите аккумулятор.

Подключите сетевой блок питания к розетке внутри помещения (1), а затем подключите фотокамеру к прилагаемому сетевому блоку питания с помощью прилагаемого USB-кабеля (2).

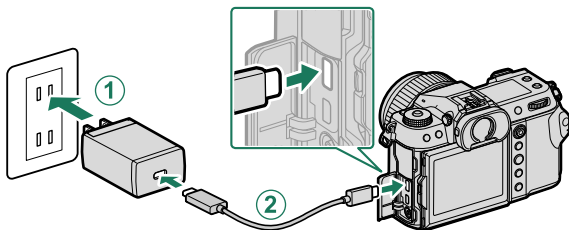

- ! Подключите кабель к разъему USB (тип C) фотокамеры.
- Убедитесь, что разъемы вставлены до конца.

Уровень заряда аккумулятора

Индикаторная лампа показывает состояние заряда батареи следующим образом:

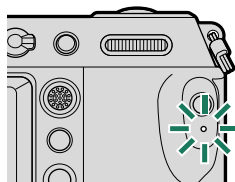

Индикаторная лампа	Состояние батареи
Вкл	Зарядка батареи
Откл	Зарядка закончена
Мигает	Ошибка зарядки



- Прилагаемый адаптер питания переменного тока совместим с источниками питания от 100 до 240 В (для использования за границей может потребоваться адаптер штепсельной вилки).
- Не используйте сетевой блок питания или USB-кабель с другими устройствами, так как это может привести к неисправности.
- Не наклеивайте этикетки и другие предметы на батарею. Несоблюдение этой меры предосторожности может привести к тому, что батарею нельзя будет вынуть из фотокамеры.
- Не замыкайте контакты батареи. Батарея может перегреться.
- Прочтите предостережения в разделе «Батарея и источник питания».
- Используйте только оригинальные аккумуляторные батареи Fujifilm, предназначенные для данной фотокамеры. Невыполнение этого требования может привести к выходу устройства из строя.
- Не удаляйте с батареи этикетки и не пытайтесь поломать или отделить внешний корпус.
- Батарея постепенно разряжается, даже если она не используется. Зарядите батарею за один или два дня до использования.
- Если батарея не держит заряд, подошел конец ее срока службы и ее следует заменить.
- Отсоединяйте адаптер переменного тока от электросети, когда он не используется.
- Если батарея долгое время оставалась без зарядки, вы можете обнаружить, что ее характеристики ухудшились или она больше не держит заряд. Заряжайте батарею регулярно.
- Удаляйте загрязнения с контактов батареи мягкой сухой тканью. Несоблюдение этого требования может помешать зарядке батареи.
- Учтите, что время зарядки увеличивается при низких или высоких температурах.
- Выбор **ВКЛ** для **НАСТРОЙКА Bluetooth/СМАРТФ.** > **ВКЛ/ВЫКЛ Bluetooth** в меню настройки сети/USB приводит к увеличению разряда батареи.



- Если фотокамера включается в процессе зарядки, зарядка закончится и вместо нее соединение USB будет использоваться для питания фотокамеры. Уровень заряда батареи начнет постепенно уменьшаться.
- Фотокамера будет отображать значок «источник питания» при питании через USB.

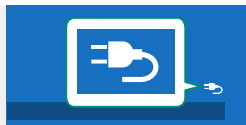

Зарядка с помощью компьютера

Фотокамеру можно заряжать через USB. USB-зарядка доступна для компьютеров с одобренной производителем операционной системой и интерфейсом USB.

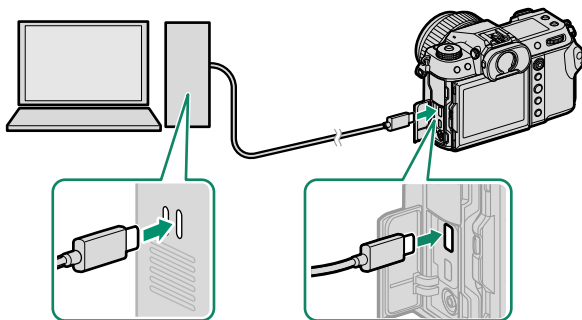

Не выключайте компьютер во время зарядки.

- ❗ • Батарея не будет заряжаться при включенной фотокамере.
- Подключите прилагаемый USB-кабель.
- Подключайте фотокамеру непосредственно к компьютеру; не используйте концентратор USB или клавиатуру.
- Зарядка прекращается при переходе компьютера в спящий режим. Для возобновления зарядки активируйте компьютер и отсоедините и снова подсоедините USB-кабель.
- Зарядка может не поддерживаться в зависимости от модели компьютера, настроек компьютера и текущего состояния компьютера.
- Батарея заряжается около 600 минут при 5 В/500 мА.

Включение и выключение фотокамеры

Используйте переключатель **ON/OFF**, чтобы включить и выключить фотокамеру.

Приведите переключатель в положение **ON**, чтобы включить фотокамеру, или в положение **OFF**, чтобы выключить фотокамеру.

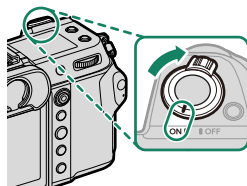

! Отпечатки пальцев или другие загрязнения на объективе или видоискателе могут отрицательно повлиять на качество фотографий или на просмотр через видоискатель. Держите объектив и видоискатель чистыми.

- ▶** При нажатии кнопки **▶** во время съемки начинается воспроизведение.
- Наполовину нажмите кнопку затвора, чтобы вернуться в режим съемки.
- Фотокамера выключится автоматически, если не выполняются никакие операции в течение времени, установленного в **УПР-Е ПИТАНИЕМ > АВТО ВЫКЛ.** Чтобы вновь активировать фотокамеру после автоматического выключения, нажмите кнопку затвора наполовину или переведите выключатель **ON/OFF** в положение **OFF** и затем снова в **ON**.

Настройка основных параметров

Когда Вы включаете фотокамеру в первый раз, Вы можете выбрать язык и установить часы фотокамеры. Выполните следующие действия при первом включении фотокамеры.

1 Включите фотокамеру.

Появится диалоговое окно выбора языка.

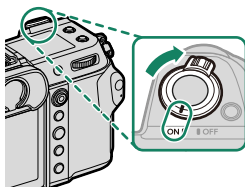

2 Выбор языка.

Выделите язык и нажмите **MENU/OK**.

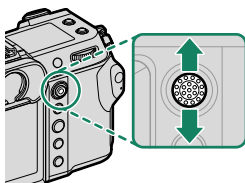

3 Выберите часовой пояс.

При появлении запроса выберите часовой пояс и включите или выключите летнее время с помощью регулятора фокусировки, затем выделите **УСТАНОВЛЕНО** и нажмите **MENU/OK**.

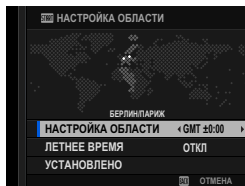

 Чтобы пропустить этот шаг, нажмите **DISP/BACK**.

4 Установите часы.

Нажмите **MENU/OK**, чтобы перейти к следующему шагу.

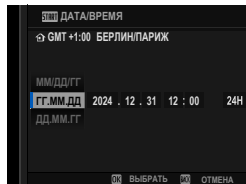

5 Просмотрите информацию о приложении для смартфонов.

- Фотокамера отобразит QR-код, который можно отсканировать с помощью смартфона, чтобы открыть веб-сайт, на котором можно загрузить приложение для смартфона.
- Нажмите **MENU/OK**, чтобы перейти к следующему шагу.

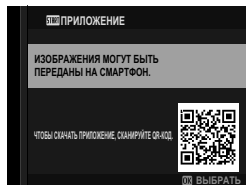

 Используйте приложение для смартфона, чтобы загружать снимки с фотокамеры или управлять фотокамерой удаленно (📖 100).

6 Выберите **ТЕМП. АВТОМАТИЧ. ОТКЛЮЧ.**

- Выбранная настройка определяет температуру, при которой фотокамера будет автоматически выключаться.
- Нажмите **MENU/OK**, чтобы выйти из экрана съемки.

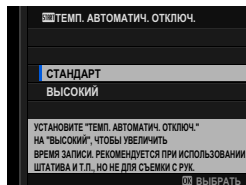



7 Выберите **ПОЛЬЗОВАТЕЛЬСКИЕ НАСТРОЙКИ** > **ФОРМАТОВАТЬ** во вкладке (**НАСТРОЙКА**).

 Перед первым использованием карт памяти их необходимо отформатировать, а также следует повторно отформатировать все карты памяти после их использования на компьютере или другом устройстве.

8 Выделите гнездо, в котором находится карта памяти, которую следует отформатировать, и нажмите **MENU/OK**.

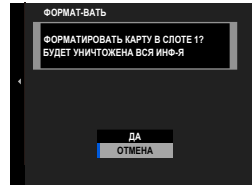
- 9 Откроется диалоговое окно подтверждения. Чтобы отформатировать карту памяти, выделите **ДА** и нажмите **MENU/OK**.





 Чтобы выйти без форматирования карты памяти, выберите **ОТМЕНА** или нажмите **DISP/BACK**.

-  • При форматировании карты памяти все данные, включая защищенные фотографии, будут удалены. Обязательно скопируйте важные файлы на компьютер или другое устройство хранения данных.
- Не открывайте крышку отсека батареи в процессе форматирования.
-  • Меню форматирования также можно отобразить, нажав и удерживая центральную часть заднего диска управления, пока удерживается нажатой кнопка .
- Если батарея вынимается на длительный период времени, настройка часов фотокамеры будет сброшена, и при включении фотокамеры на дисплее появится окно выбора языка.

Выбор другого языка

Чтобы изменить язык:

- 1 Отобразите языковые опции.**
Выберите  **ПОЛЬЗОВАТЕЛЬСКИЕ НАСТРОЙКИ** >
 **言語/LANG.**
- 2 Выбор языка.**
Выделите нужный параметр и нажмите **MENU/OK**.

Изменение времени и даты

Чтобы установить часы фотокамеры:

- 1 Отобразите опции ДАТА/ВРЕМЯ.**
Выберите  **ПОЛЬЗОВАТЕЛЬСКИЕ НАСТРОЙКИ** > **ДАТА/ВРЕМЯ**.
- 2 Установите часы.**
Нажимайте рычаг фокусировки влево или вправо для выбора года, месяца, дня, часа или минуты и нажимайте вверх или вниз, чтобы их изменить. Нажмите **MENU/OK**, чтобы настроить часы.

Фотосъемка и просмотр фотографий

3

Режимы P, S, A и M

Режимы P, S, A и M позволяют варьировать степень управления скоростью затвора и диафрагмой.

Режим P: Программная АЭ

Позвольте фотокамере подобрать скорость затвора и диафрагму для оптимальной экспозиции. Другие значения, которые производят одинаковую экспозицию, можно выбрать с помощью программного сдвига.

- 1 Сдвиньте переключатель выбора режимов **STILL/MOVIE** в положение **STILL**.

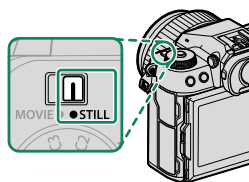

- 2 Поверните диск режимов в положение P.

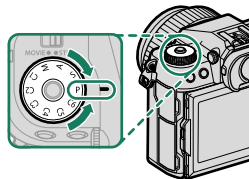

На дисплее появится P.

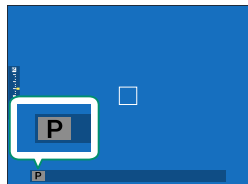

- ❗ Если объект находится вне диапазона экспомера фотокамеры, показания скорости затвора и диафрагмы будут отображаться как «--».
- Поворачивайте диск режимов только после нажатия кнопки разблокировки диска, чтобы разблокировать диск.

Режим S: Автоматическая экспозиция с приоритетом выдержки

Выберите скорость затвора и позвольте фотокамере настроить диафрагму для получения оптимальной экспозиции.

- 1 Сдвиньте переключатель выбора режимов **STILL/MOVIE** в положение **STILL**.

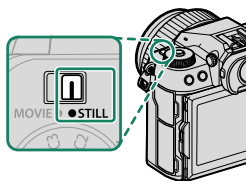

- 2 Поверните диск режимов в положение S.

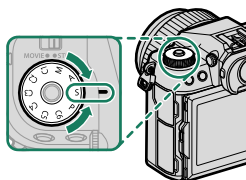

На дисплее появится S.

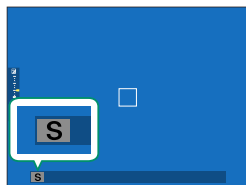

- 3 Поверните задний диск управления, чтобы выбрать выдержку.

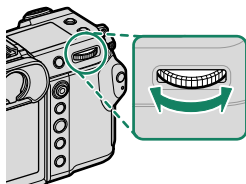



- Если правильная экспозиция не может быть достигнута с выбранной скоростью затвора, то диафрагма будет отображаться красным цветом.
- Если объект съемки находится вне диапазона экспомера фотокамеры, показания диафрагмы будут отображаться как «— —».
- Поворачивайте диск режимов только после нажатия кнопки разблокировки диска, чтобы разблокировать диск.



- Выдержку можно отрегулировать, пока нажата кнопка **AFON** или кнопка спуска затвора нажата наполовину.
- При выдержках короче 1 секунды таймер обратного отсчета будет отображаться во время экспозиции.
- Для снижения «шума» (пятнистости) при длительных экспозициях выберите **ВКЛ** для **НАСТРОЙКИ КАЧЕСТВА ИЗОБРАЖЕНИЯ > СНИЖ.ШУМ.ДЛ.ЭКСП.** Учтите, что при этом может увеличиться время записи изображений после съемки.
- Изображение будет не в фокусе, если фотокамера перемещается во время длительной экспозиции; рекомендуется использовать штатив.

Режим А: Автоматическая экспозиция с приоритетом диафрагмы

Выберите диафрагму и позвольте фотокамере настроить скорость затвора для получения оптимальной экспозиции.

- 1 Сдвиньте переключатель выбора режимов **STILL/MOVIE** в положение **STILL**.

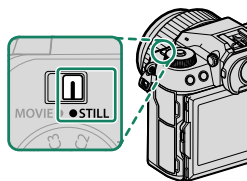

- 2 Поверните диск режимов в положение **A**.

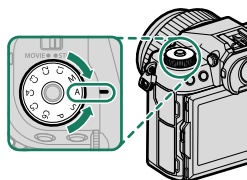

На дисплее появится **A**.

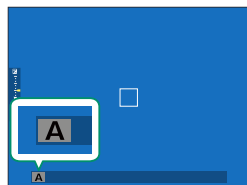

- 3 Поверните кольцо диафрагмы объектива для выбора диафрагмы.

- Если объектив не оснащен кольцом диафрагмы, диафрагму можно отрегулировать с помощью переднего диска управления на фотокамере.
- Если объектив оснащен кольцом диафрагмы с положением «**A**» или «**C**», передний диск управления можно использовать для регулировки диафрагмы, когда кольцо диафрагмы повернуто в положение **A** или **C**.
- Функции, выполняемые передним диском управления, можно выбрать с помощью **НАСТРОЙКА КНОПОК/ДИСКОВ > НАСТР. ДИСКА УПР.**



- Если правильная экспозиция не может быть достигнута с выбранной диафрагмой, то скорость затвора будет отображаться красным цветом.
- Если объект находится вне диапазона экспомера фотокамеры, показания скорости затвора будут отображаться как «--».
- Поворачивайте диск режимов только после нажатия кнопки разблокировки диска, чтобы разблокировать диск.



Диафрагма может быть отрегулирована даже в том случае, когда кнопка спуска затвора нажата наполовину.

Режим M: Ручная экспозиция

В ручном режиме пользователь регулирует выдержку и диафрагму. Снимки можно намеренно переэкспонировать (делать ярче) или недоэкспонировать (делать темнее), открывая отверстие, что позволяет реализовать различные индивидуальные творческие решения. Значение, при котором изображение было бы недо- или переэкспонированным, отображается на индикаторе экспозиции; регулируйте выдержку и диафрагму, пока не получите нужную экспозицию.

- 1 Сдвиньте переключатель выбора режимов **STILL/MOVIE** в положение **STILL**.

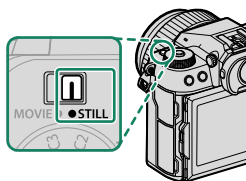

- 2 Поверните диск режимов в положение **M**.

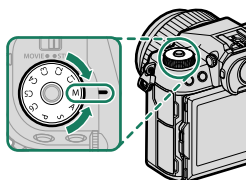

На дисплее появится **M**.

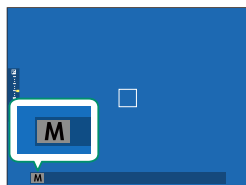

- 3 Поверните задний диск управления, чтобы выбрать выдержку, и кольцо диафрагмы объектива, чтобы выбрать диафрагму.

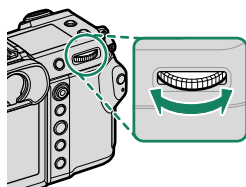

- На дисплее ручной экспозиции имеется индикатор экспозиции, который показывает величину недо- или переэкспонирования с применением текущих настроек.
- Если объектив не оснащен кольцом диафрагмы, диафрагму можно отрегулировать с помощью переднего диска управления на фотокамере.
- Если объектив оснащен кольцом диафрагмы с положением «А» или «С», передний диск управления можно использовать для регулировки диафрагмы, когда кольцо диафрагмы повернуто в положение А или С.
- Функции, выполняемые передним диском управления, можно выбрать с помощью **НАСТРОЙКА КНОПОК/ДИСКОВ > НАСТР.ДИСКА УПР.**

! Поворачивайте диск режимов только после нажатия кнопки разблокировки диска, чтобы разблокировать диск.

BULB

Выберите скорость затвора **BULB** для длительных экспозиций, при которых затвор открываете и закрываете вручную. Для предотвращения движения фотокамеры во время экспозиции рекомендуется использовать штатив.

- 1 Установите выдержку на **BULB**.

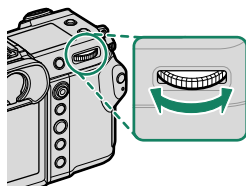

2 Нажмите кнопку спуска затвора до упора.

- Затвор будет оставаться открытым до 60 минут, пока нажата кнопка спуска затвора.
- На дисплее отображается время, прошедшее с начала экспозиции.
- Для завершения экспозиции отпустите кнопку спуска затвора, чтобы закрыть затвор. Начнется обработка, и фотокамера покажет оставшееся время обработки.

 Фотосъемка с выдержкой от руки недоступна, когда выбран любой режим работы затвора, кроме **ФОТОСНИМОК**, когда выбрана многократная экспозиция или когда электронный затвор выбран для **НАСТРОЙКА СЪЕМКИ > ТИП ЗАТВОРА**.

 Для снижения «шума» (пятнистости) при длительных экспозициях выберите **ВКЛ** для **НАСТРОЙКИ КАЧЕСТВА ИЗОБРАЖЕНИЯ > СНИЖ.ШУМ.ДЛ.ЭКСП.** Учтите, что при этом может увеличиться время записи изображений после съемки.

Использование пульта дистанционного спуска затвора

Для длинных экспозиций можно использовать дистанционный спуск затвора. При использовании дополнительного пульта дистанционного спуска затвора RR-100 или электронного устройства спуска затвора от сторонних поставщиков подключите его к разъему дистанционного спуска фотокамеры.

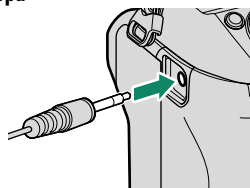

Пользовательские режимы

Поверните диск режимов на любой из режимов от **C1 (ПОЛЬЗОВАТЕЛЬСКИЙ 1)** до **C6 (ПОЛЬЗОВАТЕЛЬСКИЙ 6)** для съемки с использованием ранее сохраненных настроек меню съемки.

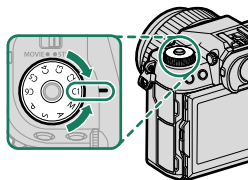

Сохранение текущих настроек

Сохранение текущих настроек в банке пользовательских настроек.

- 1 Выберите **НАСТРОЙКИ КАЧЕСТВА ИЗОБРАЖЕНИЯ > РЕД./СОХР.ПОЛ.НАСТР** в меню съемки и нажмите **MENU/OK**.

 Чтобы сохранить настройки для видеозаписи, перейдите в **НАСТРОЙКИ ВИДЕО** в меню видеосъемки и выберите **РЕД./СОХР.ПОЛ.НАСТР**.

- 2 Выделите банк назначения для текущих настроек (от **C1** до **C6**) и нажмите **MENU/OK**.

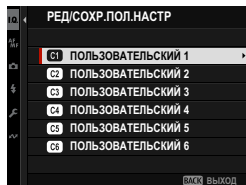

- 3 Выделите **СОХР.ТЕКУЩ.НАСТР** и нажмите **MENU/OK**.

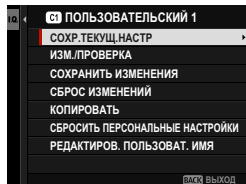

- 4 Выделите **ДА** и нажмите **MENU/OK**.
Текущие настройки будут сохранены в выбранном банке.

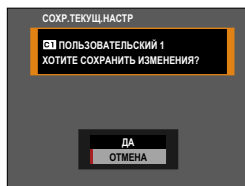

Редактирование пользовательских настроек

Редактирование существующих банков пользовательских настроек.

- 1 Выберите **НАСТРОЙКИ КАЧЕСТВА ИЗОБРАЖЕНИЯ** > **РЕД/СОХР.ПОЛ.НАСТР** в меню съемки и нажмите **MENU/OK**.

Чтобы сохранить настройки для видеозаписи, перейдите в **НАСТРОЙКИ ВИДЕО** в меню видеосъемки и выберите **РЕД/СОХР.ПОЛ.НАСТР**.

- 2 Выделите нужный банк пользовательских настроек и нажмите **MENU/OK**.

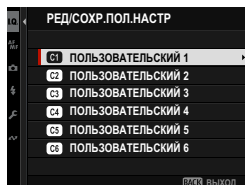

- 3 Выделите **ИЗМ./ПРОВЕРКА** и нажмите **MENU/OK**.

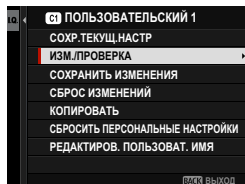

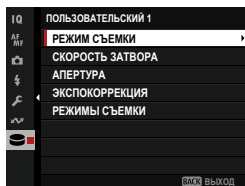

- 4 Камера отобразит список элементов меню съемки; выделите элемент, который нужно отредактировать, и нажмите **MENU/OK**.

Настройте выбранный элемент по своему усмотрению.



- 5 Нажмите **MENU/OK**, чтобы сохранить изменения и вернуться к списку меню съемки.



Отрегулируйте дополнительные элементы по желанию.



 Если для  **НАСТРОЙКИ КАЧЕСТВА ИЗОБРАЖЕНИЯ > АВТ. ОБНОВ. НАСТРОЕК** выбрано **ВЫКЛ.**, рядом с отредактированными элементами появятся красные точки, но изменения не будут сохранены автоматически.

- Чтобы сохранить изменения для выбранных элементов, выделите элементы в списке и нажмите **Q**.
- Чтобы сохранить изменения для всех элементов, вернитесь к шагу 3 и выберите **СОХРАНИТЬ ИЗМЕНЕНИЯ**. Чтобы отменить все изменения и восстановить предыдущие настройки, выберите **СБРОС ИЗМЕНЕНИЙ**.
- Если вы копируете элемент, отмеченный красной точкой, он будет скопирован без внесенных изменений.

Копирование пользовательских настроек

Копирование пользовательских настроек из одного банка в другой с перезаписью настроек в банке назначения. Если исходный банк был переименован, его название также будет скопировано в банк назначения.

- 1 Выберите  **НАСТРОЙКИ КАЧЕСТВА ИЗОБРАЖЕНИЯ >  РЕД./СОХР.ПОЛ.НАСТР** в меню съемки и нажмите **MENU/OK**.

 Чтобы скопировать настройки для банка пользовательских настроек видеосъемки, перейдите в  **НАСТРОЙКИ ВИДЕО** в меню видеосъемки и выберите  **РЕД./СОХР.ПОЛ.НАСТР**.

- 2 Выделите исходный банк и нажмите **MENU/OK**.

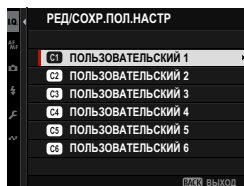

- 3 Выделите **КОПИРОВАТЬ** и нажмите **MENU/OK**.

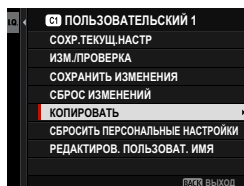

- 4 Выделите банк назначения (от C1 до C6) и нажмите **MENU/OK**.

Откроется диалоговое окно подтверждения.



Любые изменения пользовательских настроек в банке назначения будут перезаписаны.

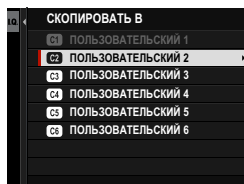

- 5 Выделите **ДА** и нажмите **MENU/OK**.
Выбранные настройки будут скопированы в банк назначения, при этом все существующие настройки будут перезаписаны.

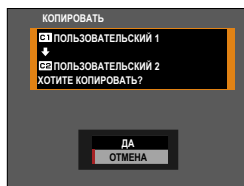

Сброс пользовательских настроек

Сброс выбранных банков пользовательских настроек.

- 1 Выберите **НАСТРОЙКИ КАЧЕСТВА ИЗОБРАЖЕНИЯ** > **РЕД./СОХР.ПОЛ.НАСТР** в меню съемки и нажмите **MENU/OK**.

Это подразумевает, что вы хотите сбросить настройки для фото-съемки. Чтобы сбросить настройки видеосъемки, перейдите в **НАСТРОЙКИ ВИДЕО** в меню видеосъемки и выберите **РЕД./СОХР.ПОЛ.НАСТР**.

- 2 Выделите нужный банк пользовательских настроек и нажмите **MENU/OK**.

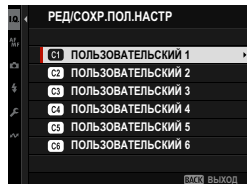

- 3 Выделите **СБРОСИТЬ ПЕРСОНАЛЬНЫЕ НАСТРОЙКИ** и нажмите **MENU/OK**.
Откроется диалоговое окно подтверждения.

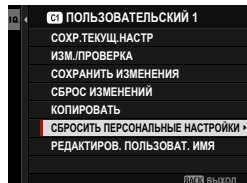



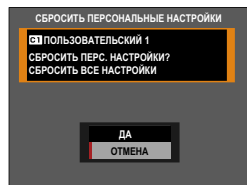

- 4 Выделите **ДА** и нажмите **MENU/OK**.
Выбранный банк будет сброшен.



Переименование банков пользовательских настроек

Переименование выбранных банков пользовательских настроек.

- 1 Выберите  **НАСТРОЙКИ КАЧЕСТВА ИЗОБРАЖЕНИЯ** >  **РЕД/СОХР.ПОЛ.НАСТР** в меню съемки и нажмите **MENU/OK**.

 Это подразумевает, что вы хотите переименовать настройки для фотосъемки. Чтобы переименовать настройки видеосъемки, перейдите в  **НАСТРОЙКИ ВИДЕО** в меню видеосъемки и выберите  **РЕД/СОХР.ПОЛ.НАСТР**.

- 2 Выделите нужный банк пользовательских настроек и нажмите **MENU/OK**.

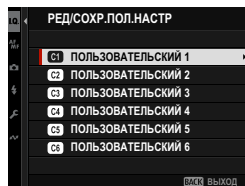

- 3 Выделите **РЕДАКТИРОВ. ПОЛЬЗОВАТ. ИМЯ** и нажмите **MENU/OK**.

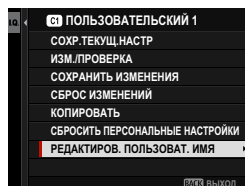

- 4 Введите новое имя банка пользовательских настроек и выберите **ЗАДАТЬ**.
Выбранный банк будет переименован.

Автофокусировка

Делайте снимки с помощью автофокусировки.

- 1 Поверните селектор режима фокусировки на S или C (📖 71).

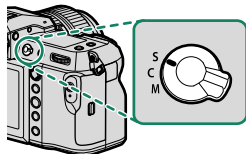

- 2 Используйте **AF/MF** НАСТРОЙКА AF/MF > РЕЖИМ АФ для выбора режима автофокусировки (📖 72).

- 3 Выберите **AF/MF** НАСТРОЙКА AF/MF > ЗОНА ФОКУСИРОВКИ и выберите положение и размер рамки фокусировки (📖 74).

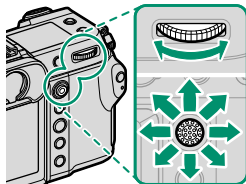

- 4 Сделайте снимки.

Режим фокусировки

Используйте селектор режима фокусировки для выбора способа фокусировки фотокамеры.

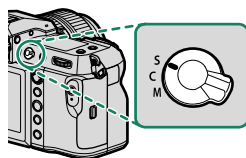

Выберите одну из следующих опций:

Режим	Описание
S (AF-S)	Покадровая АФ: Фокус блокируется при нажатии кнопки затвора наполовину. Выбирайте этот режим для съемки неподвижных объектов.
C (AF-C)	Последоват. АФ: Фокусировка выполняется непрерывно в соответствии с изменениями расстояния до объекта, пока кнопка спуска затвора нажата наполовину. Используйте для объектов, находящихся в движении.
M (ручной)	Ручной: Выполните фокусировку вручную с помощью фокусирующего кольца объектива. Выберите для ручного управления фокусировкой или в ситуациях, когда фотокамера не может сфокусироваться с помощью автофокусировки (📖 78).

- Независимо от выбранного параметра, ручная фокусировка будет использоваться, когда объектив находится в режиме ручной фокусировки.
- Если выбрана опция **ВКЛ** для **НАСТРОЙКА АФ/МФ > ПРЕДВАРИТЕЛ. АФ**, фокус будет непрерывно регулироваться в режимах **S** и **C**, даже если кнопка спуска затвора не нажата.

Параметры автофокусировки (режим АФ)

Фокусировку можно адаптировать к различным объектам, изменив комбинацию настроек, выбранных для режимов фокусировки и автофокусировки.

- 1 Нажмите **MENU/OK** и перейдите в меню съемки.
- 2 Выберите **AF НАСТРОЙКА АФ/МФ > РЕЖИМ АФ**.
- 3 Выберите режим АФ.

Порядок фокусировки фотокамеры зависит от режима фокусировки.

Режим фокусировки S (AF-S)

Опция	Описание	Пример изображения
 ОДНА ТОЧКА	Фотокамера фокусируется на объекте в выбранной точке фокусировки. Используйте для точечной фокусировки на выбранном объекте.	
 ЗОНА	Фотокамера фокусируется на объекте в выбранной зоне фокусировки. Зоны фокусировки включают несколько точек фокусировки, чтобы было легко сфокусироваться на движущихся объектах.	
 ШИРОКИЙ	Фотокамера фокусируется автоматически на высококонтрастных объектах; на дисплее отображаются сфокусированные области.	
 ВСЕ	Вращайте задний диск управления при отображении выбора точки фокусировки (75, 76) для циклического переключения режимов АФ, выбранных для AF НАСТРОЙКА АФ/МФ > РЕЖИМ АФ ВСЕ НАСТРОЙКИ .	

Режим фокусировки С (AF-C)

Опция	Описание	Пример изображения
 ОДНА ТОЧКА	Фокус отслеживает объект в выбранной точке фокусировки. Используйте для объектов, движущихся к фотокамере или от нее.	
 ЗОНА	Фокус отслеживает объект в выбранной зоне фокусировки. Используйте для объектов, которые движутся довольно предсказуемо.	
 ТРЕКИНГ	Фокус отслеживает объекты, проходящие через широкую область кадра.	
 ВСЕ	Вращайте задний диск управления при отображении выбора точки фокусировки (📖 75, 76) для циклического переключения режимов АФ, выбранных для  НАСТРОЙКА AF/MF > РЕЖИМ AF ВСЕ НАСТРОЙКИ.	

Выбор точки фокусировки

Просмотр отображения точки фокусировки

- 1 Нажмите **MENU/OK** и перейдите в меню съемки.
- 2 Выберите  **НАСТРОЙКА AF/MF > ЗОНА ФОКУСИРОВКИ** для просмотра отображения точки фокусировки.
- 3 Используйте рычажок фокусировки (ручка фокусировки) и задний диск управления для выбора зоны фокусировки.









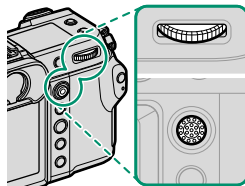





Точку фокусировки можно также выбрать с помощью сенсорных элементов управления (📖 31).

Выбор точки фокусировки

Используйте регулятор фокусировки (фокусировочный рычажок) для выбора точки фокусировки и задний диск управления для выбора размера фокусировочной рамки. Процедура различается в зависимости от выбранной опции для режима AF.



Режим AF	Регулятор фокусировки		Задний диск управления	
	 Наклоните	 Нажмите	 Поверните	 Нажмите
	Выберите точку фокусировки	Выберите центральную точку фокусировки	Выберите один из 6 размеров рамки	Восстановите исходный размер
				
			—	

- Ручной выбор точки фокусировки недоступен, когда выбран параметр  **ШИРОКИЙ/ТРЕКИНГ** в режиме фокусировки **S**.
- Вы также можете нажать кнопку **DISP/BACK** для возврата зоны фокусировки в центр.
- Если выбран режим автофокусировки  **ВСЕ**, можно вращать задний диск управления при отображении выбора точки фокусировки для циклического переключения между режимами автофокусировки в следующем порядке:  **ОДНА ТОЧКА** (6 размеров рамки),  **ЗОНА** (3 размера рамки), **ЗОНА ПОЛЬЗОВАТЕЛЬСКАЯ 1**, **ЗОНА ПОЛЬЗОВАТЕЛЬСКАЯ 2**, **ЗОНА ПОЛЬЗОВАТЕЛЬСКАЯ 3** и  **ШИРОКИЙ/ТРЕКИНГ**. Выберите  **НАСТРОЙКА AF/MF > РЕЖИМ AF ВСЕ НАСТРОЙКИ** для выбора доступных режимов автофокусировки.

Отображение точки фокусировки

Отображение точки фокусировки варьируется в зависимости от опции, выбранной для режима AF.

- Фокусировочные рамки показаны маленькими квадратами (□), зоны фокусировки — большими квадратами.
- Размеры **ЗОНА ПОЛЬЗОВАТЕЛЬСКАЯ 1**, **ЗОНА ПОЛЬЗОВАТЕЛЬСКАЯ 2** и **ЗОНА ПОЛЬЗОВАТЕЛЬСКАЯ 3** можно выбрать с помощью **НАСТРОЙКА AF/MF > ЗОНА ПОЛЬЗОВАТЕЛЬСКАЯ НАСТРОЙКА**.

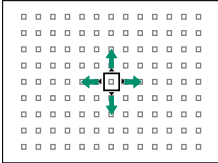
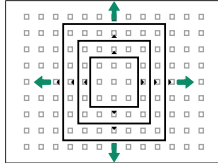
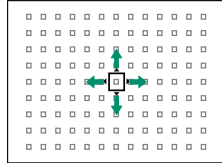
Режим AF		
□ ОДНА ТОЧКА	□ ЗОНА	□ ШИРОКИЙ/ТРЕКИНГ
		
Количество доступных точек можно выбрать с помощью НАСТРОЙКА AF/MF > КОЛ-ВО ТОЧЕК ФОКУСИРОВКИ .	Выберите одну из зон с точками фокусировки 7 × 7, 5 × 5 или 3 × 3, либо ЗОНА ПОЛЬЗОВАТЕЛЬСКАЯ 1 , ЗОНА ПОЛЬЗОВАТЕЛЬСКАЯ 2 или ЗОНА ПОЛЬЗОВАТЕЛЬСКАЯ 3 .	Расположите фокусировочную рамку над объектом, который нужно отслеживать, используя функцию непрерывной АФ.

Автофокусировка

Несмотря на наличие высокоточной системы автофокуса, фотокамера может не обеспечивать его правильную настройку при фотографировании перечисленных ниже объектов.

- Сильно отражающие предметы, например, зеркала или кузова автомобилей.
- Объекты, фотографируемые через окно или другой отражающий объект.
- Темные объекты и материалы, которые не отражают, а поглощают свет, например, волосы или мех.
- Полупрозрачные, изменчивые объекты, например, дым или пламя.
- Объекты, слабо контрастирующие с фоном.
- Объекты, расположенные впереди или сзади высококонтрастного объекта, который также находится в фокусировочной рамке (например, объект, снимаемый на фоне высококонтрастных элементов).

Проверка фокусировки

Для увеличения текущей зоны фокусировки для точной фокусировки, нажмите на центр заднего диска управления. Используйте регулятор фокусировки (ручку фокусировки), чтобы выбрать другую зону фокусировки. Нажмите на центр заднего диска управления снова, чтобы отменить увеличение.

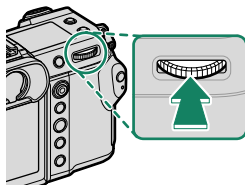

Стандартное
отображение



Масштабирование
фокусировки



- В режиме фокусировки **S** масштабирование регулируется поворотом заднего диска управления.
- Регулятор фокусировки можно использовать для выбора зоны фокусировки во время масштабирования.
- В режиме фокусировки **S** выберите  **ОДНА ТОЧКА** для **РЕЖИМ АФ**.
- Изменение фокусного расстояния недоступно в режиме фокусировки **C** или когда включено  **НАСТРОЙКА АФ/МФ > ПРЕДВАРИТЕЛ. АФ**.
- Используйте  **НАСТРОЙКА КНОПОК / ДИСКОВ > НАСТР.(Fn) ФУНКЦ.**, чтобы изменить функцию, выполняемую центром заднего диска управления. Также можно присвоить функцию по умолчанию для других элементов управления (🗨 134).

Ручная фокусировка

Отрегулируйте фокус вручную.

- 1 Поверните селектор режима фокусировки на **M**.

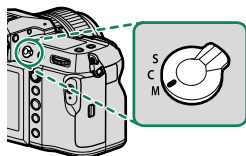

На дисплее появится **MF**.

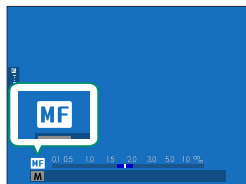

- 2 Выполните фокусировку вручную с помощью фокусирующего кольца объектива. Поворачивайте кольцо влево для уменьшения фокусного расстояния и вправо для увеличения.

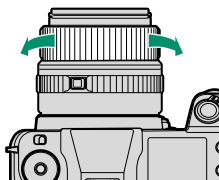

- 3 Сделайте снимки.



- Используйте **НАСТРОЙКА КНОПОК / ДИСКОВ > ФОКУСИР. КОЛЬЦО** для изменения направления вращения фокусирующего кольца.
- Независимо от выбранного параметра, ручная фокусировка будет использоваться, когда объектив находится в режиме ручной фокусировки.

Проверка фокусировки

Различные варианты доступны для проверки фокуса в ручном режиме фокусировки.

Индикатор ручной фокусировки

Белая линия указывает на расстояние до объекта в зоне фокусировки (в метрах или футах в соответствии с параметром, выбранным для **НАСТР-КА ДИСПЛЕЯ > ЕДИНИЦЫ ШКАЛЫ ФОКУСИРОВКИ** в меню настройки), синий индикатор прогресса глубины резкости или, другими словами, расстояние впереди и позади объекта, которое появляется в фокусе.

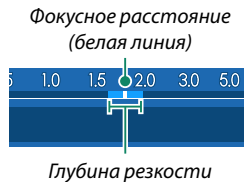
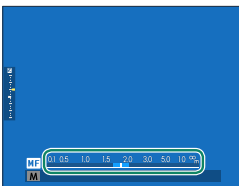

- Для отображения индикатора ручной фокусировки необходимо выполнить следующие действия:
 - Выберите **ИНДИКАТОР РАССТ. АФ** и **ИНДИКАТОР РАССТ. МФ** в списке **НАСТР-КА ДИСПЛЕЯ > ОТОБР.ПОЛЬЗ.НАСТР.**
 - Используйте кнопку **DISP/BACK**, чтобы отобразить индикатор ручной фокусировки.
- Используйте опцию **НАСТРОЙКА АФ/МФ > ШКАЛА ГЛУБ. ПОЛЯ РЕЗКОСТИ**, чтобы выбрать отображение с нужной глубиной резко изображаемого пространства. Выберите **ОСНОВА: Ф-Т ПЛЕНКИ**, чтобы получить помощь в практических оценках глубины резко изображаемого пространства для изображений, которые будут просматриваться как отпечатанные фотографии и т. п., выберите **ОСНОВА: ПИКСЕЛ**, чтобы получить помощь в оценке глубины резко изображаемого пространства для изображений, которые будут просматриваться в высоком разрешении на компьютерах или других электронных дисплеях.

Масштабирование фокусировки

Если выбран параметр ВКЛ для  **НАСТРОЙКА AF/MF > ПРОВЕРКА ФОКУСА**, фотокамера будет автоматически увеличивать выбранную зону фокусировки при вращении фокусировочного кольца. Нажмите на центр заднего диска управления снова, чтобы выйти из режима увеличения.

 Когда применяется зум, для выбора зоны фокусировки можно использовать регулятор фокусировки, а зум можно регулировать, вращая задний диск управления. Однако перемещать зону фокусировки или регулировать зум нельзя, если **ЦИФР.РАЗДВ. ИЗОБР.** или **ЦИФРОВАЯ МИКРОПРИЗМА** выбрано в качестве помощи при ручной фокусировке.

Чувствительность

Отрегулируйте чувствительность фотокамеры к свету.

Установите чувствительность с помощью **НАСТРОЙКА СЪЕМКИ > ЧУВСТВ-ТЬ ISO**.

Опция	Описание
АВТО1 АВТО2 АВТО3	Чувствительность автоматически настраивается в зависимости от условий съемки в соответствии с комбинацией стандартной и максимальной чувствительности и минимальной выдержки, выбранной для НАСТРОЙКА СЪЕМКИ > ЧУВСТВ-ТЬ ISO . Выберите из АВТО1 , АВТО2 и АВТО3 (📖 82).
80–12800	Отрегулируйте чувствительность вручную. Выбранное значение отображается на дисплее.
L (40) H (25600/51200/102400)	Выберите для особых ситуаций. Имейте в виду, что может появляться пятнистость на снимках, сделанных при настройке H , в то время как L снижает динамический диапазон.

- Установка чувствительности не сбрасывается при выключении фотокамеры.
- При желании можно использовать **НАСТРОЙКА КНОПОК / ДИСКОВ > НАСТР.ДИСКА УПР.** для настройки фотокамеры так, чтобы можно было настраивать чувствительность ISO с помощью переднего или заднего диска управления.

Регулировка чувствительности

Высокие значения можно использовать для снижения размытости при плохом освещении, тогда как более низкие значения позволяют снимать с более низкими скоростями затвора и более широкими диафрагмами при ярком свете; однако учтите, что на снимках, снятых с использованием высокой чувствительности, могут появляться пятна.

АВТО

Выберите основную чувствительность, максимальную чувствительность и минимальную скорость затвора для **АВТО1**, **АВТО2** и **АВТО3**.

Элемент	Опции	По умолчанию		
		АВТО1	АВТО2	АВТО3
ЧУВСТВИТ. ПО УМОЛЧАНИЮ	80–12800	80		
МАКС. ЧУВСТВИТ.	200–12800	800	1600	3200
МИН.СКОР.ЗАТВОРА	1/4000–30 сек, АВТО	АВТО		

Фотокамера автоматически выбирает чувствительность между значениями по умолчанию и максимальными значениями; чувствительность выше значения по умолчанию только тогда, когда требуемая скорость затвора для оптимальной экспозиции меньше, чем значение, выбранное для **МИН.СКОР.ЗАТВОРА**.



- Если значение, выбранное для **ЧУВСТВИТ. ПО УМОЛЧАНИЮ**, больше значения, выбранного для **МАКС. ЧУВСТВИТ.**, для **ЧУВСТВИТ. ПО УМОЛЧАНИЮ** будет установлено значение, выбранное для **МАКС. ЧУВСТВИТ.**
- Фотокамера может выбрать скорость затвора меньше, чем **МИН. СКОР.ЗАТВОРА**, если снимки будут недоэкспонированы при значении, выбранном для параметра **МАКС. ЧУВСТВИТ.**
- Если **АВТО** выбрано для **МИН. СКОР.ЗАТВОРА**, фотокамера автоматически выберет минимальную выдержку. Минимальная выдержка не зависит от значения, выбранного для стабилизации изображения.

Экспомер

Выберите способ, с помощью которого фотокамера производит экспомер.

НАСТРОЙКА СЪЕМКИ > ЭКСПОЗАМЕР предлагает следующие опции экспомера:

 Выбранная опция вступит в силу только в том случае, если **ОТКЛ** выбрано для **РАСПОЗНАВАНИЕ ЛИЦ/ГЛАЗ** и **НАСТРОЙКА РАСПОЗНАВАНИЯ ОБЪЕКТА** в меню **НАСТРОЙКА AF/MF**.

Режим	Описание
 МУЛЬТИ	Фотокамера мгновенно определяет экспозицию на основе анализа композиции, цвета и распределения яркости. Рекомендуется в большинстве случаев.
 ЦЕНТРОВЗВЕШЕННЫЙ	Фотокамера измеряет экспозицию всего кадра, но определяющее значение имеет центральная область.
 ТОЧЕЧНЫЙ	Фотокамера измеряет освещенность в зоне, эквивалентной 2 % кадра. Рекомендуется использовать с освещенными сзади объектами и в других случаях, когда фон намного ярче или темнее, чем главный объект.
 СРЕДНЕВЗВЕШ.	Экспозиция определяется усреднением по всему кадру. Этот режим обеспечивает адекватный экспомер при съемке множества кадров в одних и тех же условиях освещенности, особенно эффективен для пейзажей и портретов, когда снимаемый одет в черное или белое.



 Чтобы замерить объект в выбранной зоне фокусировки, выберите **ВКЛ** для **НАСТРОЙКА AF/MF > СВЯЗАТЬ ТОЧКУ АЭ И AF** (119).

Зэкпокоррекция

Настройте экспозицию.

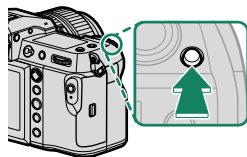



Удерживайте нажатой кнопку  и поворачивайте задний диск управления до тех пор, пока нужное значение не отобразится в видоискателе или на ЖК-мониторе.



 Диск управления, используемый в этой роли, можно выбрать с помощью ** НАСТРОЙКА КНОПОК / ДИСКОВ > НАСТР.ДИСКА УПР.**

-  Доступная величина поправки варьируется в зависимости от режима съемки.
 - Коррекцию экспозиции можно просмотреть на дисплее съемки, хотя ее эффект может отражаться неточно, если:
 - величина коррекции экспозиции превышает ± 3 EV,
 - ** 200%** или ** 400%** выбрано для **ДИНАМИЧ. ДИАПАЗОН** или **СИЛЬНЫЙ** или **СЛАБЫЙ** выбрано для **ПРИОРИТЕТ ДИАПАЗОНА D**.
- Коррекцию экспозиции можно также просмотреть в видоискателе или на ЖК-мониторе, нажав кнопку спуска затвора наполовину. В режиме видео эффект коррекции экспозиции может отражаться неточно при записи F-Log, если ** 200%** или ** 400%** выбрано для ** ДИНАМИЧ. ДИАПАЗОН**. Точный предварительный просмотр возможен при выборе режима **M** и непосредственном регулировании экспозиции.

Кнопка

Если выбирается **ПЕРЕКЛЮЧ. ВКЛ/ВЫКЛ** для ** НАСТРОЙКА КНОПОК / ДИСКОВ > НАСТ.КНОПКИ КОМПЕН.ВЫДЕРЖ.**, экспокоррекцию можно установить, один раз нажав кнопку , повернув задний диск управления, а затем еще раз нажав кнопку . Управление экспокоррекцией можно назначить другим элементам управления, используя ** НАСТРОЙКА КНОПОК / ДИСКОВ > НАСТР.(Fn) ФУНКЦ.**

Блокировка фокуса/экспозиции

Фокусировка и экспозиция блокируются, когда кнопка спуска затвора нажата наполовину.

- 1 Наведите фокусирующую рамку на объект и нажмите кнопку затвора наполовину, чтобы заблокировать фокус и экспозицию. Фокус и экспозиция будут оставаться заблокированными, пока кнопка затвора нажата наполовину (блокировка АФ/АЭ).

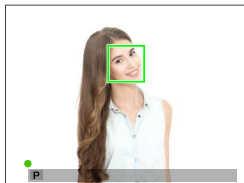

- 2 Нажмите кнопку затвора до конца.



Блокировка фокусировки и экспозиции с помощью кнопки спуска затвора доступна, только когда **ON** выбрано для **НАСТРОЙКА КНОПОК/ДИСКОВ > ЗАТВОР ПО АФ, ЗАТВОР ПО АЭ**.

Другие элементы управления

Фокусировку и экспозицию также можно заблокировать с помощью кнопок **AEL** и **AFON**. При настройках по умолчанию кнопку **AEL** можно использовать для блокировки экспозиции без блокировки фокусировки. Если кнопке **AFON** присвоена функция **ТОЛЬКО БЛОК АФ**, ее также можно использовать для блокировки фокусировки без блокировки экспозиции.

- Пока выбранный элемент управления нажат, нажатие кнопки спуска затвора наполовину не приводит к отмене блокировки.
- Если **ПЕРЕКЛ.БЛОК.АЭ/АФ** выбрано для **НАСТРОЙКА КНОПОК / ДИСКОВ > РЕЖ.БЛОКИР.АЭ/АФ**, блокировку можно отменить только повторным нажатием на соответствующий элемент управления.

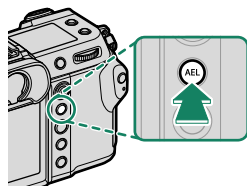

Кнопка **AEL**
(блокировка экспозиции)

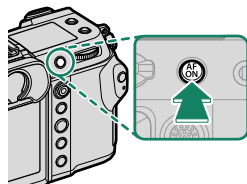

Кнопка **AFON**

- Ручку фокусировки (регулятор фокусировки) можно использовать для изменения положения точки фокусировки во время блокировки экспозиции.
- Кнопкам **AEL** и **AFON** можно присвоить другие функции с помощью **НАСТРОЙКА КНОПОК / ДИСКОВ > НАСТР.(Fn) ФУНКЦ.** Блокировку экспозиции и фокусировки также можно присвоить другим кнопкам (📖 134).



Просмотр фотографий

Фотографии можно просматривать в видоискателе или на ЖК-мониторе.

Для просмотра снимков в полнокадровом режиме нажмите .



Другие снимки можно просматривать, нажимая рычаг фокусировки влево или вправо или поворачивая передний диск управления. Нажмите рычаг фокусировки или поверните диск вправо, чтобы просмотреть снимки в порядке их съемки, или влево, чтобы просмотреть их в обратном порядке. Держите рычаг фокусировки в нажатом положении для быстрого перехода к нужному кадру.

-  Фотографии, сделанные при помощи других камер, помечаются символом  («изображение-подарок») для предупреждения, что они могут некорректно отображаться и что увеличение при просмотре может быть недоступно.
- Чтобы просмотреть фотографии на экране телевизора, подключенного через HDMI, а не на мониторе фотокамеры, нажмите кнопку .

Две карты памяти

Если вставлены две карты памяти, нажмите и удерживайте кнопку , чтобы выбрать карту памяти для воспроизведения. Вы также можете выбрать карту памяти с помощью опции **МЕНЮ ВОСПРОИЗВЕДИТЕЛЯ > ГНЕЗДО ПЕРЕКЛ.**

Удаление снимков

Используйте кнопку  для удаления снимков.

 Удаленные изображения не могут быть восстановлены. Защитите важные изображения или скопируйте их на компьютер или другое устройство хранения данных прежде, чем приступить к удалению..

- 1 Со снимком, отображенным полностью, нажмите кнопку  и выберите **КАДР**.

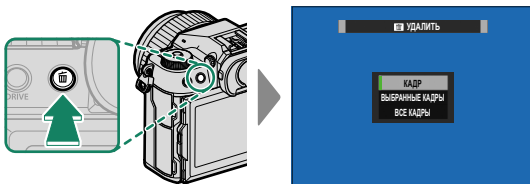

- 2 Нажимайте рычаг фокусировки влево или вправо для пролистывания снимков и нажимайте **MENU/OK** для удаления (диалоговое окно подтверждения не отображается). Повторите, чтобы удалить дополнительные фотографии.

-  • Защищенные изображения удалить нельзя. Удалите защиту с любых изображений, которые Вы хотите удалить (📖 128).
- Изображения также можно удалить из меню с помощью опции **МЕНЮ ВОСПРОИЗВЕДЕНИЯ > УДАЛИТЬ** (📖 128).

Запись видеороликов и воспроизведение

4

Запись видеороликов

В этом разделе описывается порядок съемки видеороликов в автоматическом режиме.

- 1 Сдвиньте переключатель выбора режимов **STILL/MOVIE** в положение **MOVIE**.

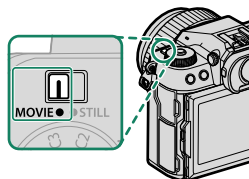

- 2 Поверните диск режимов в положение **P**.

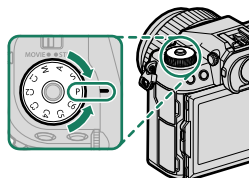

На дисплее появится **AUTO**.

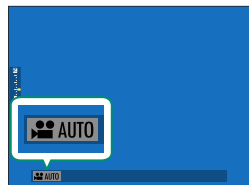

 Поворачивайте диск режимов только после нажатия кнопки разблокировки диска, чтобы разблокировать диск.

3 Нажмите кнопку спуска затвора до упора.

Начнется запись.

- Во время записи отображается индикатор записи (●).
- Во время записи видео рамка дисплея становится красной.
- Оставшееся время отображается на таймере обратного отсчета, а на другом таймере отсчитывается время записи.

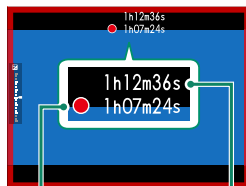

Время записи

Оставшееся время

4 Нажмите кнопку еще раз, чтобы прекратить запись. Запись прекращается автоматически, когда достигается максимальная длина или полностью заполняется карта памяти.

- ❗ Звук записывается через встроенный микрофон или дополнительный внешний микрофон. Не закрывайте микрофон во время записи.
- Имейте в виду, что микрофон может улавливать звуки от приводов объектива или другие звуки, издаваемые фотокамерой во время съемки.
- В видеофрагментах, на которых сняты очень яркие объекты, могут появляться вертикальные или горизонтальные полосы. Это нормальное явление, не означающее неисправность.



- Чтобы максимально увеличить время записи:
 - не допускайте попадания на фотокамеру прямых солнечных лучей, насколько это возможно, и
 - выключайте фотокамеру, когда она не используется.
- Индикаторная лампочка загорается во время записи (параметр **☑ НАСТРОЙКИ ВИДЕО > ИНДИКАЦИЯ ЗАПИСИ** можно использовать для выбора лампы (индикаторной или вспомогательной подсветки АФ), которая загорается во время видеозаписи, и будет ли эта лампа мигать или гореть постоянно). Во время записи Вы можете изменять коррекцию экспозиции до $\pm 2 EV$ и регулировать объектив с переменным фокусным расстоянием с помощью кольца масштабирования на объективе (если доступно).
- Чтобы предотвратить изменение цвета рамки дисплея во время записи видео, выберите **ОТКЛ** для **☑ НАСТРОЙКИ ВИДЕО > 📷 ИНДИКАТОР ЗАПИСИ**.
- Во время записи Вы можете:
 - Регулировать чувствительность
 - Выполните фокусировку повторно любым из следующих способов:
 - Нажмите кнопку спуска затвора наполовину
 - Нажмите функциональную кнопку, которой присвоена функция **АФ ВКЛ**
 - Используйте сенсорные элементы управления
 - Отобразите гистограмму или искусственный горизонт, нажав на кнопку, которой присвоена функция **ГИСТОГРАММА** или **ПЕРЕКЛЮЧАТЕЛЬ ЭЛЕКТРОННОГО УРОВНЯ**
- Запись может быть недоступна при некоторых настройках, в то время, как в других случаях настройки, возможно, нельзя применять во время записи.
- Чтобы выбрать зону фокусировки для видеозаписи, выберите **📷 НАСТРОЙКА АФ/МФ > ЗОНА ФОКУСИРОВКИ** и используйте регулятор фокусировки (рычаг фокусировки) и задний диск управления (📖 74).

Предупреждения о температуре

Фотокамера автоматически отключается в целях защиты, когда ее температура или температура батареи повышается. Если отображается предупреждение о температуре, уровень шума на снимке может увеличиться. Выключите фотокамеру и подождите, пока она остынет, прежде чем включить ее снова.

Использование внешнего микрофона

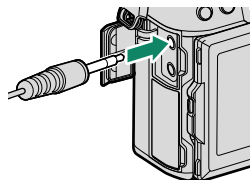

Звук можно записывать с помощью внешних микрофонов, которые подсоединяются с помощью штекеров диаметром 3,5 мм; микрофоны, которые требуют подключения к электросети, использовать нельзя. Дополнительную информацию см. в руководстве по эксплуатации микрофона.

**Переходники для микрофона XLR**

Камеру можно использовать с переходниками микрофона TEAC TASCAM CA-XLR2d-F XLR. Для получения дополнительной информации посетите веб-сайт TASCAM.

https://tascam.jp/int/product/ca-xlr2d/#CA-XLR2d_Website

Регулировка настроек видео

- При нажатии **MENU/OK**, когда **MOVIE** выбрано с помощью переключателя выбора режимов **STILL/MOVIE**, отображается меню видеосъемки.
- Такие настройки, как частота кадров и размер кадра, можно изменить с помощью **РЕЖИМ ВИДЕО**.
- Используйте функцию **НАСТРОЙКА ЗАПИСИ НА НОСИТЕЛЬ** для таких задач, как выбор типа файла, скорости передачи данных и гнезда карты назначения.
- Режим фокусировки выбирается с помощью селектора режима фокусировки. Независимо от выбранного варианта, фотокамера автоматически переключится в режим фокусировки **C** (следающая АФ), если **РАСПОЗНАВАНИЕ ЛИЦ ВКЛ.** или **НАСТРОЙКА РАСПОЗНАВАНИЯ ОБЪЕКТА ВКЛЮЧЕНА** выбрано для  **НАСТРОЙКА AF/MF** >  **РАСПОЗНАВАНИЕ ЛИЦ/ГЛАЗ** или **НАСТРОЙКА РАСПОЗНАВАНИЯ ОБЪЕКТА**. Однако обратите внимание, что выбор режима фокусировки **M**, когда выбрано **РАСПОЗНАВАНИЕ ЛИЦ ВКЛ.** или **НАСТРОЙКА РАСПОЗНАВАНИЯ ОБЪЕКТА ВКЛЮЧЕНА**, приводит к отключению функции распознавания лиц и объекта.



-  • Тип поддерживаемой карты памяти зависит от выбранной опции для ** НАСТРОЙКИ ВИДЕО > НАСТРОЙКА ЗАПИСИ НА НОСИТЕЛЬ**.
- Видеоролики с битрейтом 720 Мбит/с можно записывать на карты с классом скорости видео V90 или выше.
 - Видеоролики с битрейтом 360 Мбит/с можно записывать на карты с классом скорости видео V60 или выше.
 - Видеоролики с битрейтом 100 или 200 Мбит/с можно записывать на карты с классом скорости UHS 3 или выше.
- Запись видеороликов в формате ProRes недоступна, если в качестве места назначения выбраны карты памяти. Используйте твердотельный накопитель, подключаемый по USB.

Глубина резкости

Выберите меньшее число *f* для смягчения деталей фона. Диафрагму можно регулировать, когда диск выбора режимов установлен на **A** (АЭ с приоритетом диафрагмы) или **M** (ручной).

Просмотр видеороликов

Просматривайте видеоролики на фотокамере.

Каждый видеоролик, выбранный после нажатия кнопки  для начала воспроизведения, будет обозначен значком . Нажмите регулятор фокусировки (ручку фокусировки) вниз, чтобы начать воспроизведение видео.



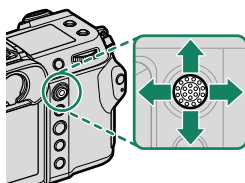

Во время просмотра видеоролика могут выполняться следующие операции:



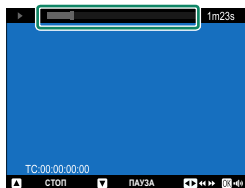

Регулятор фокусировки (ручка фокусировки)	Полнокадровое воспроизведение	Выполняется воспроизведение ()	Воспроизведение приостановлено ()
Вверх	Просмотр информации о фотосъемке	Остановка воспроизведения	
Вниз	Запуск воспроизведения	Приостановка воспроизведения	Запуск/возобновление воспроизведения
Влево/вправо	Посмотреть другие фотографии	Регулировка скорости	Перемотка назад/вперед одного кадра

Во время воспроизведения на дисплее отображается индикатор хода воспроизведения.



 Не закрывайте динамик во время воспроизведения.

-  • Нажмите **MENU/OK**, чтобы приостановить воспроизведение и вывести на дисплей регулятор громкости. Нажимайте рычаг фокусировки вверх или вниз, чтобы отрегулировать громкость; нажмите **MENU/OK** снова, чтобы возобновить воспроизведение. Громкость также можно настроить при помощи опции **НАСТР-КА ЗВУКА > ГРОМК. ВОСП..**
- Чтобы просмотреть видеоролики на экране телевизора, подключенного через HDMI, а не на мониторе фотокамеры, нажмите кнопку .

Соединения

5

Обзор

В этой главе описаны функции, которые, в частности, можно использовать для загрузки снимков на смартфон или компьютер, а также для удаленного управления фотокамерой и фотосъемки с помощью смартфона или компьютера.



Здесь приводится только краткое описание этих функций. Для получения дополнительной информации посетите указанный ниже веб-сайт.
<https://fujifilm-dsc.com/en-int/manual/gfx100s-ii/>

Поддерживаемые функции

Эта фотокамера поддерживает следующие функции:

Функция	Описание	
Подключение к приложению для смартфонов	Подключайтесь к смартфонам через Bluetooth® и загружайте снимки или управляйте фотокамерой удаленно, в то время как смартфон отображает вид через объектив.	100
USB-устройства считывания карт памяти	Подключите устройство считывания карт памяти к компьютеру или смартфону через USB и копируйте снимки с карт памяти.	103
Веб-камера	Подключите фотокамеру к компьютеру через USB для использования в качестве веб-камеры.	108
Принтеры instax	Распечатывайте снимки на подключенных принтерах instax.	109
Привязная фотосъемка	Делайте снимки с компьютера, к которому фотокамера подключена («привязана») через беспроводную локальную сеть или USB.	111
Загрузить на Frame.io	Загружайте файлы на Frame.io.	—
Загрузить на FTP-серверы	Загружайте файлы на FTP-серверы.	—
Обработка файлов RAW	Используйте возможности системы обработки изображений, встроенной в фотокамеру, при обработке снимков в формате RAW на компьютере.	113
Сохранение и загрузка настроек	Сохраняйте настройки фотокамеры на компьютере или загружайте имеющиеся настройки с компьютера.	114

Настройки подключения

Для подключения к другим устройствам можно выбрать настройки из списка существующих профилей подключения в параметре **ВЫБРАТЬ НАСТРОЙКУ СОЕД.** или создать новые в параметре **СОЗДАТЬ/ИЗМЕНИТЬ НАСТР. СОЕД.**

Подключение к смартфонам (Bluetooth)

Подключите фотокамеру к смартфону через Bluetooth®, чтобы копировать снимки на смартфон или управлять фотокамерой удаленно, просматривая изображение через объектив на дисплее смартфона.

 Фотокамера автоматически переключается на беспроводное LAN-соединение при копировании снимков на смартфон.

Установка приложений для смартфонов

Прежде чем установить соединение между смартфоном и фотокамерой, необходимо установить хотя бы одно специализированное приложение для смартфона. Посетите следующий веб-сайт и установите нужные приложения на свой телефон.

<https://fujifilm-dsc.com/>





 Доступные приложения зависят от операционной системы смартфона.

Подключение к смартфону

Выполните сопряжение фотокамеры со смартфоном и подключитесь через Bluetooth®.

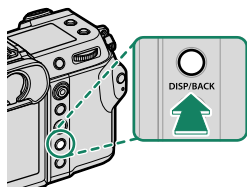
- 1 Нажимайте **DISP/BACK**, пока не отобразится информация о съемке.



 Вы также можете перейти непосредственно к шагу 3, удерживая кнопку **DISP/BACK** во время просмотра.

- 2 Выделите **Bluetooth** и нажмите **MENU/OK**.

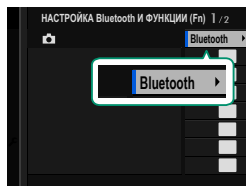

- 3 Выделите **СОПРЯЖЕНИЕ** и нажмите **MENU/OK**.

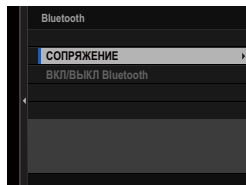

- 4 Запустите приложение на смартфоне и выполните сопряжение смартфона с фотокамерой.

Более подробную информацию можно найти на следующем веб-сайте:

<https://fujifilm-dsc.com/>

После завершения сопряжения будет выполнено автоматическое подключение между фотокамерой и смартфоном через Bluetooth. Когда подключение будет установлено, на дисплее фотокамеры появится значок смартфона и белый значок Bluetooth.

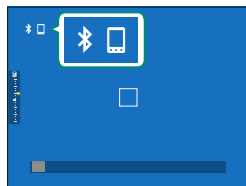

- После сопряжения устройств смартфон будет автоматически подключаться к фотокамере при запуске приложения.
- Отключив Bluetooth, когда фотокамера не подключена к смартфону, можно уменьшить расход заряда батареи.

Использование приложения для смартфона

Перед запуском приложения для смартфона выберите
1: УНИВЕРСАЛЬНАЯ НАСТРОЙКА для **ВЫБРАТЬ НАСТРОЙКУ**
СОЕД..

Подключение к смартфонам (USB)

Подключитесь к смартфонам и компьютерам через USB для загрузки снимков с фотокамеры.

Копирование снимков на смартфон

Перед подключением к смартфону для загрузки снимков через USB, выберите либо **АВТОМАТИЧЕСКИЙ**, либо **ПИТАНИЯ ВЫКЛ./ПОДКЛЮЧЕНИЯ ВКЛ.** для **НАСТР. ПИТАНИЯ/ПОДКЛЮЧЕНИЯ ПО USB** в меню настройки сети/USB.

Для пользователей устройств на платформе Android

Способ подключения фотокамеры зависит от типа разъема USB в вашем смартфоне.

Типа C

Используйте прилагаемый USB-кабель.

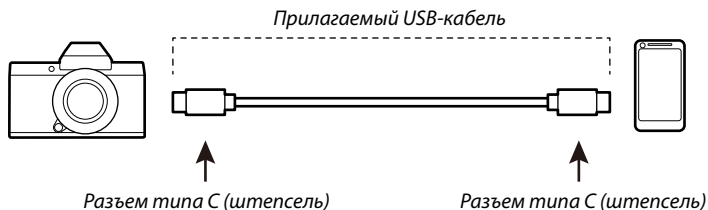

- 1 Выберите либо **АВТОМАТИЧЕСКИЙ**, либо **ПИТАНИЯ ВЫКЛ./ПОДКЛЮЧЕНИЯ ВКЛ.** для **НАСТР. ПИТАНИЯ/ПОДКЛЮЧЕНИЯ ПО USB** в меню настройки сети/USB.
- 2 Выберите **2: USB-картридер** для **ВЫБРАТЬ НАСТРОЙКУ СОЕД.**
- 3 Подключите фотокамеру к смартфону с помощью USB-кабеля.

 Если смартфон запрашивает разрешение на доступ к фотокамере для приложения, отличного от «Camera Importer», нажмите «Отмена» и перейдите к следующему шагу.

4 На экране смартфона коснитесь уведомления «Подключено к USB PTP».

5 Из рекомендуемых приложений выберите «Camera Importer».

Приложение запустится автоматически, и вы сможете импортировать изображения и видеоролики на свой смартфон.



Если в приложении появляется сообщение «Нет подключенного устройства MTP», повторите процесс начиная с шага 3.

Для пользователей iOS

Используйте адаптер для фотокамеры. Поскольку фотокамера оснащена разъемом USB типа C, для подключения к переходнику фотокамеры потребуется кабель с разъемом USB типа A.

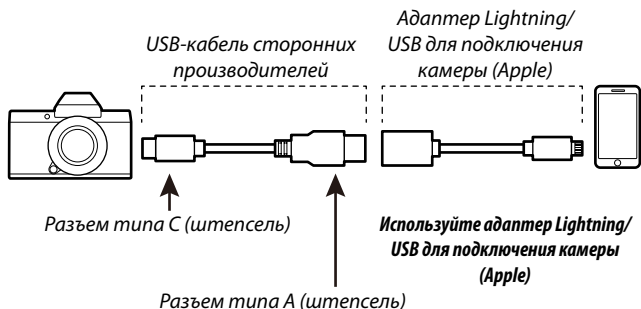



- 1 Выберите **ПИТАНИЯ ВЫКЛ./ПОДКЛЮЧЕНИЯ ВКЛ.** для **НАСТР. ПИТАНИЯ/ПОДКЛЮЧЕНИЯ ПО USB** в меню настройки сети/USB.
- 2 Выберите **2: USB-картридер** для **ВЫБРАТЬ НАСТРОЙКУ СОЕД.**
- 3 Подключите фотокамеру к смартфону с помощью USB-кабеля. Запустите приложение «Фото», чтобы импортировать фотографии и видеоролики на свой смартфон.

- ❗ Для подключения к устройствам, оснащенным разъемами USB Type-C, требуется кабель с двумя разъемами USB Type-C.
- Желаемых результатов невозможно достичь с помощью кабеля для перехода между разъемом USB типа C и разъемом Lightning. Используйте адаптер Lightning/USB для подключения камеры (Apple).

Выполнение подключения между фотокамерой и компьютером

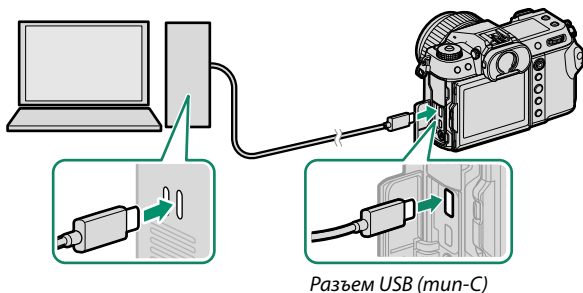
- 1 Выберите либо **АВТОМАТИЧЕСКИЙ**, либо **ПИТАНИЯ ВЫКЛ./ПОДКЛЮЧЕНИЯ ВКЛ.** для **НАСТР. ПИТАНИЯ/ПОДКЛЮЧЕНИЯ ПО USB** в меню настройки сети/USB.
- 2 Выберите **2: USB-картридер** для **ВЫБРАТЬ НАСТРОЙКУ СОЕД..**
- 3 Выключите фотокамеру.
- 4 Включите компьютер.
- 5 Подключите USB-кабель.



 Кабель USB должен быть не более 1 м и подходить для передачи данных.

- 6 Включите фотокамеру.
- 7 Скопируйте изображения на компьютер.
 - **Mac OS X/OS X/macOS:** Снимки можно скопировать на компьютер с помощью программы Image Capture (поставляется с компьютером) или другого программного обеспечения. Для копирования файлов размером более 4 ГБ используйте устройство для чтения карт.
 - **Windows:** Снимки можно копировать на компьютер, используя приложения, поставляемые с операционной системой.



- Перед тем как отсоединить USB-кабель, выключите фотокамеру.
- При подключении USB-кабелей, убедитесь в том, что разъемы вставлены до упора в правильной ориентации. Подсоедините фотокамеру непосредственно к компьютеру; не используйте USB-концентратор или клавиатуру.
- Сбой питания в ходе передачи может привести к потере данных или повреждению карты памяти. Перед подключением фотокамеры вставьте в нее новую или полностью заряженную батарею.
- При большом количестве изображений на установленной карте памяти программа может запускаться с задержкой, а также могут возникнуть проблемы с импортом и сохранением изображений. Для передачи изображений используйте устройство для чтения карт памяти.
- Перед выключением фотокамеры убедитесь, что индикаторная лампа не горит или горит зеленым.
- Не отсоединяйте USB-кабель во время передачи данных. Несоблюдение данной меры предосторожности может привести к потере данных или повреждению карты памяти.
- Перед установкой или извлечением карт памяти отсоединяйте фотокамеру от компьютера.
- В некоторых случаях доступ к снимкам, сохраненным на сетевом сервере, может быть невозможен с помощью программного обеспечения таким же способом, который возможен на отдельном компьютере.
- Не отключайте фотокамеру от системы и не отсоединяйте USB-кабель сразу после исчезновения с экрана компьютера сообщения о том, что копирование выполняется. При большом количестве копируемых изображений передача данных может продолжаться после того, как сообщение перестанет отображаться.
- При использовании услуг, которые требуют подключения к сети Интернет, все расходы, связанные с услугами телефонной компании или Интернет-провайдера, оплачивает пользователь.

Использование фотокамеры в качестве веб-камеры

Фотокамеру можно подключить к компьютеру и использовать в качестве веб-камеры.

- 1 Выберите либо **АВТОМАТИЧЕСКИЙ**, либо **ПИТАНИЯ ВЫКЛ./ПОДКЛЮЧЕНИЯ ВКЛ.** для **НАСТР. ПИТАНИЯ/ПОДКЛЮЧЕНИЯ ПО USB** в меню настройки сети/USB.
- 2 Выберите **6: ВЕБ-КАМЕРА USB** для **ВЫБРАТЬ НАСТРОЙКУ СОЕД..**
- 3 Подключите фотокамеру к компьютеру через USB, а затем включите фотокамеру (📖 106).
- 4 Выберите фотокамеру в приложении, в котором она будет использоваться в качестве веб-камеры.

Принтеры instax SHARE

Печатайте фотографии с Вашей цифровой фотокамеры на принтерах instax SHARE.

Установка соединения

Выберите **НАСТ.ПОДК.ПРИНТ.instax** в меню настройки сети/USB и введите имя принтера instax SHARE (SSID) и пароль.

Имя принтера (SSID) и пароль

Имя принтера (SSID) можно найти в нижней части принтера; пароль по умолчанию — «1111». Если Вы уже выбрали другой пароль для печати со смартфона, то введите его.

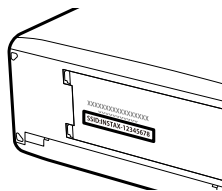

Печать снимков

- 1 Выберите 1: **УНИВЕРСАЛЬНАЯ НАСТРОЙКА** для **ВЫБРАТЬ НАСТРОЙКУ СОЕД..**
- 2 Включите принтер.
- 3 Выберите  **МЕНЮ ВОСПРОИЗВЕДЕНИЯ > ПЕЧАТЬ ПРИНТЕРА instax**. Фотокамера подключится к принтеру.
- 4 Используйте рычаг фокусировки для отображения снимка, который необходимо напечатать, а затем нажмите **MENU/OK**.

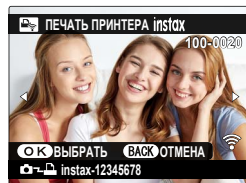
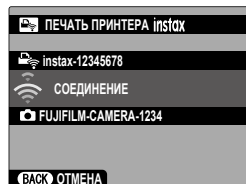

-  Фотографии, снятые другими фотокамерами, распечатаны не будут.
- Распечатанная область меньше, чем видимая на ЖК-мониторе область.
- Дисплей может иметь разный вид в зависимости от подключенного принтера.

- 5 Снимок будет послан на принтер, и печать начнется.

Привязная фотосъемка

Компьютеры, подключенные через USB или беспроводную локальную сеть, можно использовать для удаленного управления фотокамерой и фотосъемки или для загрузки снимков с фотокамеры для хранения.



В данном разделе описаны только подключения через USB. Информацию о привязной фотосъемке через беспроводную локальную сеть можно найти на указанном ниже веб-сайте.

<https://fujifilm-dsc.com/en-int/manual/gfx100s-ii/>

Привязная фотосъемка через USB

Подключите фотокамеру к компьютеру через USB для выполнения привязной фотосъемки.

- 1 Выберите либо **АВТОМАТИЧЕСКИЙ**, либо **ПИТАНИЯ ВЫКЛ./ПОДКЛЮЧЕНИЯ ВКЛ.** для **НАСТР. ПИТАНИЯ/ПОДКЛЮЧЕНИЯ ПО USB** в меню настройки сети/USB.
- 2 Выберите либо **3: АВТ. СЪЕМКА «НА ПРИВЯЗИ» ПО USB**, либо **4: ФИК. СЪЕМКА «НА ПРИВЯЗИ» ПО USB** для **ВЫБРАТЬ НАСТРОЙКУ СОЕД.**



- Если выбрано **3: АВТ. СЪЕМКА «НА ПРИВЯЗИ» ПО USB**, привязная съемка будет включаться автоматически при включении компьютера, к которому подключена фотокамера. Если компьютер выключен или не подключен, привязная фотосъемка будет приостановлена, а снимки будут сохраняться на карте памяти фотокамеры.
- Если фотокамера отключена от компьютера в момент выбора **4: ФИК. СЪЕМКА «НА ПРИВЯЗИ» ПО USB**, она будет продолжать работать в режиме привязки, но снимки записываться не будут.

- 3 Подключите фотокамеру к компьютеру через USB, а затем включите фотокамеру (📖 106).
- 4 Делайте снимки в режиме привязной фотосъемки. Используйте такое программное обеспечение, как «Adobe Lightroom Classic + FUJIFILM Tether Shooting Plug-in», «FUJIFILM X Acquire» или «Capture One».



- Для фотосъемки с помощью X Acquire используйте кнопку спуска затвора на фотокамере.
- Для получения дополнительной информации о привязной фотосъемке посетите указанный ниже веб-сайт.
<https://fujifilm-dsc.com/en/tether/>
- Посетите указанный ниже веб-сайт для получения информации об используемом программном обеспечении.
<https://fujifilm-x.com/products/software/>

Обработка файлов RAW

С помощью X RAW STUDIO вы можете использовать возможности системы обработки изображений, встроенной в фотокамеру, при обработке снимков в формате RAW на компьютере.

- 1 Выберите либо **АВТОМАТИЧЕСКИЙ**, либо **ПИТАНИЯ ВЫКЛ./ПОДКЛЮЧЕНИЯ ВКЛ.** для **НАСТР. ПИТАНИЯ/ПОДКЛЮЧЕНИЯ ПО USB** в меню настройки сети/USB.
- 2 Выберите **5: ОБРАБОТКА В КОМП. ПО USB** для **ВЫБРАТЬ НАСТРОЙКУ СОЕД..**
- 3 Подключите фотокамеру к компьютеру через USB, а затем включите фотокамеру (📖 106).
- 4 Запустите X RAW STUDIO.
Обработку RAW можно выполнить с помощью X RAW STUDIO.



Посетите указанный ниже веб-сайт для получения информации об используемом программном обеспечении.

<https://fujifilm-x.com/products/software/>

Сохранение и загрузка настроек

Настройки фотокамеры можно сохранить на компьютере или загрузить с него с помощью FUJIFILM X Acquire.

Сохранение и загрузка настроек с помощью компьютера

- 1 Выберите либо **АВТОМАТИЧЕСКИЙ**, либо **ПИТАНИЯ ВЫКЛ./ПОДКЛЮЧЕНИЯ ВКЛ.** для **НАСТР. ПИТАНИЯ/ПОДКЛЮЧЕНИЯ ПО USB** в меню настройки сети/USB.
- 2 Выберите **5: ОБРАБОТКА В КОМП. ПО USB** для **ВЫБРАТЬ НАСТРОЙКУ СОЕД..**
- 3 Подключите фотокамеру к компьютеру через USB, а затем включите фотокамеру (📖 106).
- 4 Запустите FUJIFILM X Acquire.
Настройки фотокамеры можно сохранить или загрузить с помощью FUJIFILM X Acquire.

 Посетите указанный ниже веб-сайт для получения информации об используемом программном обеспечении.



<https://fujifilm-x.com/products/software/>

Список меню

6

Меню съемки (фотосъемка)



Элементы, отмеченные символами  и , имеются как в меню фотосъемки, так и в меню видеозаписи. При изменении этих элементов в любом из двух меню элементы в другом меню изменяются аналогично.

НАСТРОЙКИ КАЧЕСТВА ИЗОБРАЖЕНИЯ

Для отображения настроек качества изображения нажмите **MENU/OK** в режиме фотосъемки и выберите вкладку **Q** (НАСТРОЙКИ КАЧЕСТВА ИЗОБРАЖЕНИЯ).

Настройка	Описание
РАЗМЕР ИЗОБР.	Выберите размер и соотношение сторон для новых фотографий.
КАЧЕСТВО ИЗОБР.	Отрегулируйте настройки сжатия в формате JPEG или HEIF, включите или выключите запись в формате RAW.
ФОРМАТ RAW	Выберите параметры для записи изображений в формате RAW.
ВЫБЕРИТЕ JPEG/HEIF	Выберите, будут ли изображения записываться в формате JPEG или HEIF.
ИМИТАЦИЯ. ПЛЕНКИ	Выбор цветовой палитры и диапазона тонов.
МОНОХРОМНЫЙ ЦВЕТ	Выберите монохромный оттенок для фотографий, сделанных с помощью ИМИТАЦИЯ. ПЛЕНКИ > A ACROS и B MONOCHROME .
ЭФФЕКТ ЗЕРНИСТОСТИ	Добавьте эффект зернистости фотопленки.
ЭФФ. "COLOR CHROME"	Увеличьте диапазон оттенков, доступных для рендеринга цветов, которые обычно имеют высокую насыщенность, например, красные, желтые и зеленые.
ЦВЕТ ХРОМ FX СИНИЙ	Увеличьте диапазон тонов, доступных для рендеринга синего.
ЭФФЕКТ ГЛАДКОЙ КОЖИ	Ровный цвет лица.
ДИНАМИЧ. ДИАПАЗОН	Выберите динамический диапазон для фотографий.
ПРИОРИТЕТ ДД	Уменьшение потери деталей в засвеченных и затененных местах для получения эффекта естественности при фотографировании высококонтрастных сюжетов.
БАЛАНС БЕЛОГО	Соотнесите баланс белого с источником света, будь то прямой солнечный свет или искусственное освещение.

Настройка	Описание
ТОНОВАЯ КРИВАЯ	Руководствуясь тоновой кривой, отрегулируйте внешний вид светлых участков и теней, делая их более резкими или мягкими.
ЦВЕТ	Настройка цветовой плотности.
РЕЗКОСТЬ	Усиление резкости или смягчение контуров.
ПОНИЖ. ШУМА ДЛЯ ВЫСОК. ISO	Служит для снижения шума на фотографиях, снятых с высокой чувствительностью.
ЧЕТКОСТЬ	Увеличьте четкость, изменяя тона в светлых и темных местах как можно меньше.
СНИЖ. ШУМА ДЛИННЫХ ЭКСП.	Уменьшение пятнистости при длительных экспозициях.
ОПТИМ.МОДУЛ.СВЕТА	Уменьшите небольшую потерю четкости, вызванную дифракцией при малых диафрагмах.
ЦВЕТ.ПРОСТР.	Выбор цветовой гаммы для цветовоспроизведения.
  УСТР. БИТЫХ ПИКС	Используйте данную опцию, если заметили засвеченные точки на своих снимках.
 РЕД./СОХР.ПОЛ.НАСТР	Сохранение пользовательских настроек меню съемки.
АВТ. ОБНОВ. НАСТРОЕК	Выберите, будут ли банки пользовательских настроек обновляться автоматически, отражая изменения в настройках.
  НАСТРОЙКА АДАПТЕРА	Отрегулируйте настройки для объективов с байонетом M, подключенных при помощи дополнительного адаптера FUJIFILM M.

НАСТРОЙКА АФ/МФ

Для отображения настроек АФ/РФ нажмите **MENU/OK** в режиме фотосъемки и выберите вкладку  (**НАСТРОЙКА АФ/МФ**).

Настройка	Описание
ЗОНА ФОКУСИРОВКИ	Выберите зону фокусировки.
РЕЖИМ АФ	Выберите размер зоны фокусировки.
ЗОНА ПОЛЬЗОВАТЕЛЬСКАЯ НАСТРОЙКА	Создайте пользовательские зоны фокусировки, которые будут использоваться, когда ЗОНА выбрано для РЕЖИМ АФ .
РЕЖИМ АФ ВСЕ НАСТРОЙКИ	Выберите режимы автофокусировки, доступные, когда ВСЕ выбрано для РЕЖИМ АФ .
НАСТРОЙКИ АФ-С	Выберите параметры отслеживания фокуса в режиме фокусировки С .
ХРАНИТЬ РЕЖИМ АФ ПО ОРИЕН.	Выберите, будут ли режим АФ, используемый для вертикальной ориентации фотокамеры, сохраняться отдельно от режима, который используются фотокамерой, когда она находится в горизонтальной ориентации.
ОТОБР. ТОЧКИ АФ 	Выберите, будут ли отображаться отдельные фокусировочные рамки, когда выбран параметр ЗОНА или ШИРОКИЙ/ТРЕКИНГ для РЕЖИМ АФ .
 ЗАКОЛЬЦЕВАТЬ ВЫБОР ТОЧКИ ФОКУСА	Выберите, будет ли выбор зоны фокусировки ограничен рамками дисплея или «закольцовываться» от одного края дисплея до другого.
КОЛ-ВО ТОЧЕК ФОКУСИРОВКИ	Выбор количества доступных для выбора точек фокусировки.
ПРЕДВАРИТЕЛ. АФ	Выберите, будет ли фотокамера продолжать настройку фокусировки, даже если кнопка спуска затвора не нажата наполовину.
ПОДСВЕТКА АФ	Выберите, будет ли использоваться вспомогательная подсветка АФ во время автофокусировки.
 РАСПОЗНАВАНИЕ ЛИЦ/ ГЛАЗ	Выберите, будет ли фотокамера отдавать приоритет человеческим лицам над фоновыми объектами при настройке фокусировки и экспозиции.
НАСТРОЙКА РАСПОЗНАВАНИЯ ОБЪЕКТА	Выберите, будет ли фотокамера при настройке фокусировки отдавать предпочтение объектам выбранного типа, например, животным или автомобилям.

Настройка	Описание
AF+MF	Выберите, можно ли переключаться на ручную фокусировку, поворачивая кольцо фокусировки во время блокировки фокусировки.
ПОМОЩЬ РУЧН.ФОКУС	Выберите способ отображения фокусировки в режиме ручной фокусировки.
СВЯЗАТЬ ПОМОЩЬ РУЧН. ФОК И КОЛЬЦО ФОКУСИР	Выберите, будет ли отображаться дисплей фокусировки, выбранный для ПОМОЩЬ РУЧН.ФОКУС , при вращении кольца фокусировки в режиме ручной фокусировки.
ПРОВЕРКА ФОКУСА	Выберите, будет ли дисплей автоматически увеличиваться в выбранной зоне фокусировки при вращении кольца фокусировки в режиме ручной фокусировки.
СВЯЗАТЬ ТОЧКУ АЭ И АФ	Выберите, будет ли точечный замер использоваться в текущей рамке фокусировки.
  ПРИНУДИТЕЛЬНЫЙ АФ	Выберите способ фокусировки фотокамеры при нажатии функциональных кнопок, которым присвоены такие функции, как блокировка АФ в режиме ручной фокусировки.
  ШКАЛА ГЛУБ. ПОЛЯ РЕЗКОСТИ	Выберите шкалу для глубины резкости.
ПРИОР. СПУСКА/ФОКУСА	Выберите, будут ли делаться фотографии при нажатии кнопки спуска затвора до конца, когда фотокамера не сфокусирована.
  ОГРАНИЧИТЕЛЬ ДИАП. АФ	Ограничьте диапазон доступных расстояний фокусировки для увеличения скорости фокусировки.
РЕЖИМ СЕНСОРНОГО ЭКРАНА	Выберите операции съемки, выполняемые с помощью элементов сенсорного управления.

НАСТРОЙКА СЪЕМКИ

Чтобы отобразить настройки съемки, нажмите **MENU/OK** в режиме фотосъемки и выберите вкладку **☑** (**НАСТРОЙКА СЪЕМКИ**).

Настройка	Описание
ТАЙМЕР	Выберите задержку спуска затвора.
ТАЙМЕР АВТОСПУСКА	Выберите, будут ли настройки автоспуска сбрасываться при выключении фотокамеры.
ЛАМПОЧКА АВТОСПУСКА	Выберите, будет ли загораться индикатор автоспуска во время фотосъемки с автоспуском.
ИНТЕРВ.СЪЕМКА ПО ТАЙМ.	Настройте фотокамеру на автоматическую съемку выбранного количества снимков с предустановленным интервалом.
СТАБ. ЭКСПОЗИЦИИ ПРИ ИНТЕРВАЛ. СЪЕМКЕ	Выберите, будет ли экспозиция настраиваться автоматически во время съемки с интервальным таймером, чтобы предотвратить резкое изменение между снимками.
РЕЖИМ ПРИОРИТЕТА ИНТЕРВАЛА	Выберите, будет ли фотокамера подстраивать выдержку во время съемки с интервальным таймером так, чтобы гарантировать, что экспозиции не будут длиннее интервала между фотографиями.
НАСТРОЙКА АЕ ВКТ	Отрегулируйте настройки брекетинга экспозиции.
БРЕКЕТ. С МОДЕЛ. ПЛЕНКИ	Выберите три типа моделирования пленки, используемые для брекетинга моделирования пленки.
НАСТРОЙКА ФОКУСА ВКТ	Отрегулируйте настройки брекетинга фокусировки.
ЭКСПОЗАМЕР	Выберите способ, с помощью которого фотокамера производит экспомер.
ТИП ЗАТВОРА	Выберите тип затвора.
УМЕНЬШЕНИЕ МЕРЦАНИЯ	Выберите, будет ли уменьшаться мерцание на снимках и дисплее при съемке при флуоресцентном освещении и других подобных источниках света.
НАСТРОЙКА СЗ БЕЗ МЕРЦАНИЯ	Выберите, можно ли будет регулировать выдержку с меньшим шагом, чтобы уменьшить мерцание при использовании светодиодного освещения и т. п.

Настройка	Описание
ЧУВСТВ-ТЬ ISO	Отрегулируйте чувствительность фотокамеры к свету.
РЕЖ.СТАБИЛИЗАЦИИ	Включите или выключите стабилизацию изображения.
РЕЖИМ 35-мм	Делайте снимки с углом обзора, эквивалентным углу обзора камеры формата 35 мм.
 БЕСПРОВ.СВЯЗЬ	Установите беспроводное подключение к смартфонам, планшетам или другим устройствам.



НАСТРОЙКА ВСПЫШКИ

Чтобы отобразить настройки вспышки, нажмите **MENU/OK** в режиме фотосъемки и выберите вкладку **4** (**НАСТРОЙКА ВСПЫШКИ**).

Настройка	Описание
НАСТРОЙКА ФУНКЦИИ ВСПЫШКИ	Отрегулируйте такие настройки, как режим управления вспышкой, уровень вспышки и мощность вспышки.
УДАЛ.ЭФ.КРАСН.ГЛАЗ	Выберите, будет ли устраняться эффект красных глаз, вызванный использованием вспышки.
РЕЖИМ БЛОКА TTL	Выберите режим блокировки TTL.
НАСТРОЙКА ИНДИКАТОРА	Выберите, использовать ли светодиодное видеосвечение вспышек (если доступно) в виде бликов или вспомогательную подсветку АФ при фотосъемке.
НАСТРОЙКИ КОММАНДЕРА	Выберите группы при использовании вспышки фотокамеры в качестве ведущей вспышки для оптического дистанционного беспроводного управления вспышками Fujifilm.
НАСТРОЙКА СН	Выберите канал связи между ведущей и удаленными вспышками.

Меню съемки (видео)



Элементы, отмеченные символами  и , имеются как в меню фото-съемки, так и в меню видеозаписи. При изменении этих элементов в любом из двух меню элементы в другом меню изменяются аналогично.

НАСТРОЙКИ ВИДЕО

Чтобы отобразить параметры видеозаписи, нажмите **MENU/OK** в режиме видео и выберите вкладку  (**НАСТРОЙКИ ВИДЕО**).

Настройка	Описание
СПИСОК НАСТРОЕК ВИДЕО	Просмотрите текущие настройки видеозаписи.
РЕЖИМ ВИДЕО	Отрегулируйте настройки видеозаписи.
 АВТОЗАПУСК	Выберите задержку автоспуска для видеозаписи.
НАСТРОЙКА ЗАПИСИ НА НОСИТЕЛЬ	Выберите параметры видеофайла, включая место сохранения, тип файла и сжатие.
НАСТРОЙКА ВЫХОДА HDMI	Настройте параметры, которые будут применяться, когда экран съемки выводится на устройство HDMI.
ФИКС.УВЕЛ.КАДРА ВИДЕО	Выберите, будет ли коэффициент кадрирования фиксирован на 1,1:1.
ЗАПИСЬ F-Log/HLG	Выберите место назначения для видеороликов в формате F-Log и HLG (Hybrid Log-Gamma) снятых, когда фотокамера подключена к HDMI-устройству.
НАСТРОЙКА НУЛЕВОГО УРОВНЯ	Выберите диапазон сигнала для видеороликов, записанных с помощью фотокамеры.
 ЭКСПОЗАМЕР	Выберите способ, с помощью которого фотокамера производит экспозамер.
 НАСТРОЙКА СЗ БЕЗ МЕРЦАНИЯ	Выберите, можно ли будет регулировать выдержку с меньшим шагом, чтобы уменьшить мерцание при использовании светодиодного освещения и т. п.
 РЕЖИМ СТАБИЛИЗ.ИЗОБР.	Выберите режим стабилизации изображения.
 УСИЛЕНИЕ СТАБ.ИЗОБР.	Выберите уровень стабилизации изображения.
 ЧУВСТВ-ТЬ ISO	Отрегулируйте чувствительность фотокамеры к свету.
НАСТРОЙКА ФУНКЦИИ «ЗЕБРА»	Выберите, будут ли светлые участки, которые могут быть переэкспонированы, показаны рисунком в виде полос на дисплее режима видео.

Настройка	Описание
УРОВЕНЬ ФУНКЦИИ «ЗЕБРА»	Выберите порог яркости для отображения рисунка в виде полос.
ВОЛНОВАЯ ФОРМА/ ВЕКТОРСКОП	Выберите, будут ли отображаться сигналы цветности и яркости во время записи видео.
ОПТИМИЗ.УПРАВЛ. ВИДЕО 	Настройки можно регулировать с помощью дисков управления и элементов управления на сенсорном экране.
 ИНДИКАТОР ЗАПИСИ	Выберите, будет ли цвет рамки дисплея меняться во время записи видео.
ИНДИКАЦИЯ ЗАПИСИ	Выберите лампу (индикаторную или лампу подсветки АФ), которая будет загораться во время видеозаписи, и будет ли лампа мигать или гореть постоянно.
 РЕД/СОХР.ПОЛ.НАСТР	Сохранение пользовательских настроек меню съемки.
 ПОЛЬЗ. НАСТРОЙКА АВТООБНОВЛЕНИЯ	Выберите, будут ли банки пользовательских настроек обновляться автоматически, отражая изменения в настройках.
  БЕСПРОВОД.СВЯЗЬ	Установите беспроводное подключение к смартфонам, планшетам или другим устройствам.

НАСТРОЙКИ КАЧЕСТВА ИЗОБРАЖЕНИЯ

Для отображения настроек качества изображения нажмите **MENU/OK** в режиме видео и выберите вкладку  (**НАСТРОЙКИ КАЧЕСТВА ИЗОБРАЖЕНИЯ**).

Настройка	Описание
 МОДЕЛИРОВ. ПЛЕНКИ	Выберите эффект моделирования пленки для видеозаписи.
 МОНОХРОМНЫЙ ЦВЕТ	Выберите монохромный оттенок для видеороликов, записанных с помощью ИМИТАЦИЯ. ПЛЕНКИ > A ACROS и B MONOCHROME .
 ДИНАМИЧ. ДИАПАЗОН	Выберите динамический диапазон для видеозаписи.
 БАЛАНС БЕЛОГО	Соотнесите баланс белого с источником света, будь то прямой солнечный свет или искусственное освещение.
 ТОНОВАЯ КРИВАЯ	Руководствуясь тоновой кривой, отрегулируйте внешний вид светлых участков и теней, делая их более резкими или мягкими.
 ЦВЕТ	Настройка цветовой плотности.
 РЕЗКОСТЬ	Усиление резкости или смягчение контуров.
 ПОНИЖ. ШУМА ДЛЯ ВЫСОК. ISO	Служит для снижения шума на фотографиях, снятых с высокой чувствительностью.
МЕЖКАДРОВОЕ СНИЖЕНИЕ ШУМА	Выберите, будет ли выполняться уменьшение межкадрового шума.
  УСТР. БИТЫХ ПИКС	Используйте этот вариант, если вы заметили яркие пятна в видеороликах.
 КОРР.ПЕРИФ.ОСВЕЩ.	Выберите, будет ли выполняться уменьшение виньетирования во время видеосъемки.
  НАСТРОЙКА АДАПТЕРА	Отрегулируйте настройки для объективов с байонетом M, подключенных при помощи дополнительного адаптера FUJIFILM M.

НАСТРОЙКА AF/MF

Для отображения настроек АФ/РФ нажмите **MENU/OK** в режиме видео и выберите вкладку **AF/MF** (**НАСТРОЙКА AF/MF**).

Настройка	Описание
 ЗОНА ФОКУСИРОВКИ	Выберите зону фокусировки.
 РЕЖИМ АФ	Выберите размер зоны фокусировки.
 ПОЛЬЗ. НАСТР. АФ-Н	Выберите параметры отслеживания фокуса при видеозаписи в режиме фокусировки С .
  ЗАКОЛЬЦЕВАТЬ ВЫБОР ТОЧКИ ФОКУСА	Выберите, будет ли выбор зоны фокусировки ограничен рамками дисплея или «закольцовываться» от одного края дисплея до другого.
  РАСПОЗНАВАНИЕ ЛИЦ/ГЛАЗ	Выберите, будет ли фотокамера отдавать приоритет человеческим лицам над фоновыми объектами при настройке фокусировки и экспозиции.
 НАСТРОЙКА РАСПОЗНАВАНИЯ ОБЪЕКТА	Выберите, будет ли фотокамера при настройке фокусировки отдавать предпочтение объектам выбранного типа, например, животным или автомобилям.
 AF+MF	Выберите возможность переключения на ручную фокусировку, поворачивая кольцо фокусировки во время автоматической фокусировки.
 ПОМОЩЬ РУЧН. ФОКУС	Выберите способ отображения фокусировки в режиме ручной фокусировки.
 СВЯЗАТЬ ПОМОЩЬ РУЧН. ФОК И КОЛЬЦО ФОКУСИР	Выберите, будет ли отображаться дисплей фокусировки, выбранный для  ПОМОЩЬ РУЧН. ФОКУС , при вращении кольца фокусировки в режиме ручной фокусировки.
 ПРОВЕРКА ФОКУСА	Выберите, будет ли дисплей автоматически увеличиваться в выбранной зоне фокусировки при вращении кольца фокусировки в режиме ручной фокусировки.
  ПРИНУДИТЕЛЬНЫЙ АФ	Выберите способ фокусировки фотокамеры при нажатии функциональных кнопок, которым присвоены такие функции, как блокировка АФ в режиме ручной фокусировки.
  ШКАЛА ГЛУБ. ПОЛЯ РЕЗКОСТИ	Выберите шкалу для глубины резкости.
  ОГРАНИЧИТЕЛЬ ДИАП. АФ	Ограничьте диапазон доступных расстояний фокусировки для увеличения скорости фокусировки.

Настройка	Описание
 РЕЖИМ СЕНСОРНОГО ЭКРАНА	Выберите операции съемки, выполняемые с помощью элементов сенсорного управления.
БЛОКИРОВКА ПРОВЕРКИ ФОКУСА	Выберите, будет ли действовать увеличение при фокусировке после начала записи видео.

НАСТРОЙКА ЗВУКА

Чтобы отобразить настройки звука, нажмите **MENU/OK** в режиме видео и выберите вкладку  (**НАСТРОЙКА ЗВУКА**).

Настройка	Описание
НАСТР. УР. ВНУТР. МИКР.	Настройте уровень записи для встроенного микрофона.
НАСТР. УР. ВНЕШ. МИКР.	Настройте уровень записи для внешних микрофонов.
НАСТРОЙКА РАЗЪЕМА МИК.	Укажите тип аудиоустройства, подключенного к гнезду для микрофона.
ОГРАН. УРОВНЯ МИКР.	Уменьшает искажения, вызванные входными сигналами, превышающими предельные значения аудиосхем микрофона.
ФИЛЬТР ВЕТРА	Выберите, будет ли включаться функция подавления шума ветра во время видеозаписи.
НЧ-ФИЛЬТР	Выберите, будет ли выполняться уменьшение низкочастотного шума во время видеозаписи.
ГРОМКОСТЬ НАУШНИКОВ	Отрегулируйте громкость наушников.
НАСТРОЙКА АДАПТЕРА МИКРОФОНА XLR	Отрегулируйте настройки входного канала микрофона и т. п. для использования с переходниками микрофона XLR.

НАСТРОЙКА ТАЙМКОДА

Для отображения настроек временного кода нажмите **MENU/OK** в режиме видео и выберите вкладку **TC** (**НАСТРОЙКА ТАЙМКОДА**).

Настройка	Описание
ДИСП. КОДА ВРЕМЕНИ	Выберите, будут ли временные коды отображаться во время записи и воспроизведения видео.
НАСТР. ВРЕМЕНИ НАЧАЛА	Выберите время начала временного кода.
НАСТРОЙКА ОТСЧЕТА	Выберите, будет ли отсчет времени выполняться непрерывно или только во время видеозаписи.
ПРОПУСК КАДРОВ	Включите или выключите пропуск кадров.
ВЫХОД КОДА ВРЕМЕНИ HDMI	Выберите, будут ли временные коды выводиться на HDMI-устройства.
НАСТРОЙКА СИНХРОНИЗАЦИИ ТАЙМ КОДА	Выберите, будут ли временные коды синхронизироваться с внешним устройством.

Меню просмотра

Меню просмотра отображается при нажатии кнопки **MENU/OK** в режиме воспроизведения.

Настройка	Описание
ГНЕЗДО ПЕРЕКЛ.	Выберите карту памяти или подключенный к USB твердотельный накопитель, с которого будут воспроизводиться изображения.
КОНВЕРТАЦИЯ RAW	Копирование RAW-изображений в других форматах.
ПРЕОБР. ИЗ HEIF В JPEG/TIFF	Конвертируйте изображения HEIF в формат JPEG или TIFF.
УДАЛИТЬ	Удаление отдельных снимков, нескольких выбранных снимков или всех снимков.
ОДНОВРЕМЕННОЕ УДАЛЕНИЕ	Выберите, будет ли удаляться другая копия при удалении копии изображения в формате RAW или JPEG/HEIF, одновременно записанных в гнезда для карт памяти 1 и 2, когда ОТДЕЛЬНО выбрано для НАСТР.СОХР. ДАННЫХ > НАСТР. РАЗЪЕМА КАРТЫ .
КАДРИРОВАНИЕ	Создание копии текущего снимка с измененным размером.
ИЗМЕНИТЬ РАЗМЕР	Создание маленькой копии текущего снимка.
ЗАЩИТИТЬ	Защита снимков от случайного удаления.
ПОВОРОТ КАДРА	Выберите, будут ли изображения поворачиваться для отображения во время просмотра.
НАСТРОЙКА ГОЛОС. ЗАМЕТОК	Выберите, можно ли будет добавлять к фотографиям голосовые заметки.
ОЦЕНКА	Оцените фотографии, используя звезды.
КОПИРОВАТЬ	Копирование снимков между картами в первом и втором гнезде или подключенным к USB твердотельным накопителем.
ПЕРЕНЕСТИ ИЗОБР. НА СМАРТФОН	Выберите изображения для последующей загрузки на смартфон.
БЕСПРОВОД. СВЯЗЬ	Установите беспроводное подключение к смартфонам, планшетам или другим устройствам.
ПОМОЩЬ ФОТОАЛЬБ.	Создание альбомов из любимых фотографий.

Настройка	Описание
РАСПЕЧАТАТЬ (DPOF)	Создание цифрового «порядка печати» для DPOF-совместимых принтеров.
ПЕЧАТЬ ПРИНТЕРА instax	Распечатайте снимки на дополнительных принтерах Fujifilm instax SHARE.
СООТНОШЕНИЕ	Выберите соотношение сторон для фотографий, отображаемых на экране телевизора.

Меню настройки

ПОЛЬЗОВАТЕЛЬСКИЕ НАСТРОЙКИ

Чтобы получить доступ к основным настройкам фотокамеры, нажмите **MENU/OK**, выберите вкладку  (**НАСТРОЙКА**) и выберите **ПОЛЬЗОВАТЕЛЬСКИЕ НАСТРОЙКИ**.

Настройка	Описание
ФОРМАТ-ВАТЬ	Форматируйте карты памяти или подключенные через USB твердотельные накопители.
 НАСТРОЙКА ОБЛАСТИ	Выберите свое местоположение.
ДАТА/ВРЕМЯ	Установите часы фотокамеры.
РАЗН. ЧАСОВ	Переключение между домашним часовым поясом и часовым поясом, в котором вы сейчас находитесь.
 言語/LANG.	Выбор языка.
 НАСТРОЙКИ МОЕГО МЕНЮ	Отредактируйте пункты, перечисленные во вкладке  (МОЕ МЕНЮ), персонализированном пользовательском меню часто используемых параметров меню фотосъемки.
 НАСТРОЙКИ МОЕГО МЕНЮ	Отредактируйте пункты, перечисленные во вкладке  (МОЕ МЕНЮ), персонализированном пользовательском меню часто используемых параметров меню видеосъемки.
ОЧИСТКА СЕНСОРА	Удаление пыли с матрицы фотокамеры.
ВОЗРАСТ БАТАРЕИ	Проверьте возраст батареи.
ОБНОВЛЕНИЕ ПРОШИВКИ	Обновите прошивку для фотокамеры, объективов и других принадлежностей.
ВОССТАНОВИТЬ	Восстановление всех параметров в меню съемки или настройки до значений по умолчанию.
НОРМАТИВНЫЙ	Просмотр электронных копий номера модели изделия и других сертификатов.

НАСТР-КА ЗВУКА

Чтобы получить доступ к настройкам звука, нажмите **MENU/OK**, выберите вкладку **☰ (НАСТРОЙКА)** и выберите **НАСТР-КА ЗВУКА**.

Настройка	Описание
ГРОМК. СИГНАЛА AF	Выбор громкости звукового сигнала, который раздается при фокусировке фотокамеры.
ГРОМК. СИГНАЛА АВТОСПУСКА	Выбор громкости звукового сигнала, который раздается при срабатывании автоспуска.
УРОВ. ГРОМКОСТИ	Настройка громкости звуков, издаваемых при использовании элементов управления фотокамерой.
🔊 ГРОМКОСТЬ СИГН. НАЧАЛА/ОСТАНОВКИ ЗАПИСИ	Выберите громкость в начале и в конце записи видео.
MS EF ГРОМК. ЭЛЕКТРОНН. ЗАТВОРА	Отрегулируйте громкость звуков, издаваемых механическим или электронным затвором с передней шторкой.
MS EF ЗВУК ЭЛЕКТРОНН. ЗАТВОРА	Выберите звук, издаваемый механическим или электронным затвором с передней шторкой.
ES ГРОМК. ЭЛЕКТРОНН. ЗАТВОРА	Регулировка громкости звуков электронного затвора.
ES ЗВУК ЭЛЕКТРОНН. ЗАТВОРА	Выбор звука электронного затвора.
ГРОМК. ВОСП.	Регулировка громкости при воспроизведении видеоролика.
4-канальное ВОСПРОИЗВЕДЕНИЕ ЗВУКА	Настройте параметры аудио для просмотра 4-канальных видеороликов.

НАСТР-КА ДИСПЛЕЯ

Чтобы получить доступ к настройкам дисплея, нажмите **MENU/OK**, выберите вкладку **☐ (НАСТРОЙКА)** и выберите **НАСТР-КА ДИСПЛЕЯ**.

Настройка	Описание
НАСТРОЙКА РЕЖИМА ОТОБРАЖЕНИЯ	Отрегулируйте настройки датчика видеоискателя, EVF (электронного видеоискателя) или режимов просмотра ЖК-монитора.
ЯРК.ВИДОИСКАТЕЛЯ	Отрегулируйте яркость дисплея на электронном видеоискателе.
НАСЫЩ ЭВИ	Отрегулируйте насыщенность дисплея на электронном видеоискателе.
НАСТРОЙКА НАСЫЩ ЭВИ	Настройте цвет дисплея в электронном видеоискателе.
ЯРК. ЖК	Настройка яркости монитора.
НАСЫЩ ДИСП	Отрегулируйте насыщенность монитора.
НАСТРОЙКА НАСЫЩ ДИСП	Настройте цвет дисплея на ЖК-мониторе.
ОТОБР. ИЗОБ.	Выбор длительности отображения снимка на экране после съемки.
АВТОПОВОРОТ ДИСПЛЕЯ	Выберите, будут ли индикаторы в видеоискателе (EVF) и на ЖК-мониторе поворачиваться, чтобы соответствовать ориентации фотокамеры.
ПРЕДПРОСМОТР АЭ/ББ	Включите или выключите предварительный просмотр экспозиции и/или баланса белого.
ИМ. ОПТИЧЕСКОГО ВИД-ТЕЛЯ	Выберите, будут ли эффекты настроек видны на мониторе.
ПОМОЩНИК ПРОСМОТРА F-Log	Выберите, будет ли отображаться предварительный просмотр с тональной коррекцией (эквивалент BT.709) при записи или просмотре видео в формате F-Log.
НАСТРОЙКА ЭЛЕКТРОННОГО УРОВНЯ	Настройте параметры, которые будут применяться при съемке с виртуальным горизонтом.
РАМКА КАДРИР.	Выберите сетку кадрирования для режима съемки.
АВТОПОВ. ПРОСМ.	Включите или выключите автоматический поворот «вертикальных» снимков (в портретной ориентации) при просмотре.

Настройка	Описание
ВОСПР. С УВЕЛИЧЕНИЕМ	Выберите коэффициент масштабирования для увеличения при воспроизведении.
ЕДИНИЦЫ ШКАЛЫ ФОКУСИРОВКИ	Выберите единицы измерения, используемые для индикатора расстояния фокусировки.
НАСТР. ДВОЙНОГО ДИСПЛЕЯ	Выберите индикацию двух окон на двойном дисплее.
ОТОБР.ПОЛЬЗ.НАСТР	Выберите элементы, показанные на экране съемки.
РЕЖИМ БОЛЬШИХ ИНДИК. (EVF)	Включите или выключите отображение больших индикаторов в видеоискателе (EVF).
РЕЖИМ БОЛЬШИХ ИНДИК. (LCD)	Включите или выключите отображение больших индикаторов на ЖК-мониторе.
НАСТР. ОТОБР. БОЛЬШИХ ИНД.	Выберите индикаторы, отображаемые при значении ВКЛ , выбранном для РЕЖИМ БОЛЬШИХ ИНДИК. (EVF) или РЕЖИМ БОЛЬШИХ ИНДИК. (LCD) .
КОРР. КОНТРАСТНОСТИ ИНФО	Настройка контраста дисплея.
ИНФО О МЕСТОПОЛОЖ	Выберите, будет ли отображаться информация о местоположении, загруженная со смартфонов.
НАСТРОЙКА ДОП. МОНИТОРА	Выберите индикаторы, отображаемые на вспомогательном ЖК-мониторе.
ФОНОВЫЙ ЦВЕТ ДОП. МОНИТОРА	Выберите цвет фона для вспомогательного ЖК-монитора.
 ФОН МЕНЮ Q	Выберите фон для быстрого меню во время фотосъемки.
 ФОН МЕНЮ Q	Выберите фон для быстрого меню во время видеозаписи.

НАСТРОЙКА КНОПОК / ДИСКОВ

Чтобы получить доступ к опциям управления, нажмите **MENU/OK**, выберите вкладку  (**НАСТРОЙКА**) и выберите **НАСТРОЙКА КНОПОК / ДИСКОВ**.

Настройка	Описание
НАСТРОЙКА РЫЧАГА ФОКУСИРОВКИ	Выберите функции, выполняемые ручкой фокусировки (рычаг фокусировки).
 РЕД./СОХР. БЫСТР. МЕНЮ	Выберите пункты, отображаемые в быстром меню во время фотосъемки.
 РЕД./СОХР. БЫСТР. МЕНЮ	Выберите пункты, отображаемые в быстром меню во время видеосъемки.
НАСТР.(Fn) ФУНКЦ.	Выберите функции, выполняемые функциональными кнопками.
НАСТР.ДИСКА УПР.	Выберите действия, выполняемые дисками управления.
ОПЕРАЦИЯ  S.S.	Выберите, будет ли включена подстройка выдержки с помощью дисков управления.
НАПРАВ. ДИСКА УПРАВЛЕНИЯ	Выберите, будет ли изменено направление вращения диска управления при настройке параметров.
ЗАТВОР ПО АФ	Выберите, будет ли фотокамера фокусироваться, когда спусковая кнопка затвора нажата наполовину.
ЗАТВОР ПО АЭ	Выберите, будет ли экспозиция блокироваться (блокировка АЭ), пока кнопка затвора нажата наполовину.
СНИМ.БЕЗ ОБЪЕКТИВА	Выберите, будет ли спускаться затвор, когда объектив не установлен.
СЪЕМКИ БЕЗ КАРТЫ	Выберите, можно ли спустить затвор без карты памяти, вставленной в фотокамеру.
ФОКУСИР. КОЛЬЦО	Выберите направление, в котором кольцо фокусировки поворачивается для увеличения расстояния фокусировки.
УПР-ИЕ ФОКУСНЫМ КОЛЬЦОМ	Выберите, как фотокамера будет регулировать фокусировку в ответ на вращение кольца фокусировки.

Настройка	Описание
РЕЖ.БЛОКИР.АЭ/АФ	Выберите действие кнопки, которой присвоена функция блокировки экспозиции и/или фокусировки.
РЕЖИМ БЛОКИРОВКИ АББ	Выберите действие при нажатии функциональных кнопок, которым присвоена функция блокировки автоматического баланса белого (AWB).
НАСТ.КНОПКИ КОМПЕН. ВЫДЕРЖ.	Выберите действие, присвоенное функциональной кнопке, обычно используемой для коррекции экспозиции.
▣ НАСТРОЙКА КНОПКИ Fn1	Выберите функцию кнопки Fn1 во время просмотра.
НАСТР. СЕНСОРНОГО ЭКРАНА БЛОК.	Включите или выключите сенсорные элементы управления на ЖК-мониторе.
БЛОК.	Блокировка элементов управления фотокамеры для предотвращения непреднамеренного управления.

УПР-Е ПИТАНИЕМ

Чтобы получить доступ к настройкам управления питанием, нажмите **MENU/OK**, выберите вкладку **▣ (НАСТРОЙКА)** и выберите **УПР-Е ПИТАНИЕМ**.

Настройка	Описание
АВТО ВЫКЛ.	Выберите, будет ли фотокамера автоматически отключаться, если не выполняются никакие действия.
ЭФФЕКТИВНОСТЬ	Изменение настроек питания.
РЕЖИМ ОЖИДАНИЯ СЪЕМКИ	Выберите задержку перед тем, как фотокамера перейдет в режим ожидания съемки. Чтобы выйти из режима ожидания съемки, нажмите кнопку MENU/OK или другой элемент управления.
АВТОМАТ. ЭНЕРГОСБЕРЕЖЕНИЕ	Настройте параметры для режима энергосбережения.
ТЕМП. АВТОМАТИЧ. ОТКЛЮЧ.	Выберите температуру, при которой фотокамера автоматически выключается при повышении температуры.

НАСТР.СОХР.ДАНЫХ

Чтобы получить доступ к настройкам управления файлами, нажмите **MENU/OK**, выберите вкладку **☰ (НАСТРОЙКА)** и выберите **НАСТР.СОХР.ДАНЫХ**.

Настройка	Описание
НОМЕР КАДРА	Выберите, будет ли нумерация файлов сбрасываться после установки новой карты памяти.
РЕДАКТ. ИМЯ ФАЙЛА	Изменение префикса имени файла.
📷 НАСТР. РАЗЪЕМА КАРТЫ	Выберите функции для карт в гнезде 1 и гнезде 2 во время фотосъемки.
ВЫБЕРИТЕ РАЗЪЕМ (📷 ПОСЛ.)	Выберите карту, на которую записывается в первую очередь, когда выбрано ПОСЛЕДОВАТЕЛЬНОЕ для 📷 НАСТР. РАЗЪЕМА КАРТЫ .
ВЫБЕРИТЕ ПАПКУ	Создайте папки и выберите папку, в которую будут сохраняться последующие снимки.
ИНФО. ОБ АВТОРСКИХ ПРАВАХ	Выберите, будет ли добавляться информация об авторских правах в виде меток Exif к новым снимкам по мере их съемки.
ПОДПИСЬ ПО УМОЛЧАНИЮ	Выберите надпись, которая будет записываться с новыми изображениями по мере съемки.
IPТС	Выберите данные IPTC, прилагаемые к снимкам.
ГЕОТЕГИНГ	Выберите, будет ли информация о местоположении, загруженная со смартфонов, записываться вместе с новыми изображениями по мере съемки.

Меню настройки сети/USB

Для доступа к настройкам сети/USB нажмите **MENU/OK** и выберите вкладку  (настройки сети/USB).

Настройка	Описание
СОЗДАТЬ/ИЗМЕНИТЬ НАСТР. СОЕД.	Создайте или отредактируйте профили настроек подключения.
ВЫБРАТЬ НАСТРОЙКУ СОЕД.	Выберите профиль настроек подключения.
РЕЖИМ "В САМОЛЕТЕ"	Отключите беспроводную локальную сеть и Bluetooth.
НАСТРОЙКА Bluetooth/СМАРТФ.	Настройте параметры Bluetooth, а также различные параметры смартфона.
НАСТ.ПОДК.ПРИНТ. instax	Изменение настроек подключения к дополнительным принтерам Fujifilm instax SHARE.
Frame.io Camera to Cloud	Отрегулируйте настройки Frame.io.
ОПЦИОНАЛЬНАЯ НАСТРОЙКА FTP	Отрегулируйте настройки FTP.
НАСТР. ПИТАНИЯ/СВЯЗИ ПО USB	Выберите, будут ли подключения по USB к компьютерам, смартфонам или другим устройствам использоваться для питания или передачи данных.
ИНФОРМАЦИЯ	Просмотрите MAC-адрес и Bluetooth-адрес и IP-адрес беспроводной сети фотокамеры.
СБРОСИТЬ НАСТР. СЕТИ/USB	Восстановите настройки сети/USB до значений по умолчанию.

Примечания

7

В целях безопасности



Обязательно перед использованием изделия прочтите данные примечания

Примечания по безопасности



- Необходимо правильно пользоваться фотокамерой. Перед использованием фотокамеры внимательно прочтите данные замечания по безопасности и *Основное руководство*.
- После прочтения данных примечаний по безопасности сохраните их в надежном месте.

Информация о символах

Приведенные ниже символы используются в данном документе для обозначения степени тяжести травм или ущерба, к которым может привести несоблюдение обозначенных символами требований, и, как следствие, неправильное использование устройства.















 ПРЕДУПРЕЖДЕНИЕ	Несоблюдение требований, обозначенных данным символом, может повлечь смерть или тяжелые травмы.
 ПРЕДОСТЕРЕЖЕНИЕ	Несоблюдение требований, обозначенных данным символом, может повлечь получение телесных повреждений или материальный ущерб.

Приведенные ниже символы используются для обозначения характера инструкций, которые следует соблюдать.



 Треугольные значки обозначают информацию, на которую нужно обратить внимание («важно»).
 Перечеркнутый круг указывает на запрет указанных действий («Запрещено»).
 Круг с восклицательным знаком указывает на обязательность действий («Обязательно»).

ПРЕДУПРЕЖДЕНИЕ

 <i>Отключайте устройство от сети</i>	При возникновении проблем выключите фотокамеру, извлеките батарею, отсоедините USB-кабель и отсоедините сетевой блок питания. Продолжение использования фотокамеры при появлении дыма, необычного запаха или при проявлении признаков неисправности, может привести к пожару или к поражению электрическим током. Обратитесь к своему дилеру Fujifilm.
	Не допускайте попадания внутрь фотокамеры или соединительных кабелей воды или посторонних предметов. Не используйте фотокамеру или соединительные кабели после попадания в них пресной или соленой воды, молока, напитков, моющих средств или других жидкостей. Если жидкость попадет в фотокамеру или соединительные кабели, выключите фотокамеру, извлеките батарею, отсоедините USB-кабель и отсоедините сетевой блок питания. Продолжение использования фотокамеры может привести к пожару или к поражению электрическим током. Обратитесь к своему дилеру Fujifilm.
 <i>Не используйте в ванной или в душе</i>	Не используйте фотокамеру в ванной или в душе. Это может привести к пожару или поражению электрическим током.
 <i>Не разбирайте</i>	Никогда не пытайтесь разобрать или внести изменения в конструкцию фотокамеры (никогда не открывайте корпус). Невыполнение данного требования может привести к возгоранию или поражению электрическим током.
 <i>Не прощипывайте внутренние детали</i>	Если корпус разбился в результате падения или другого чрезвычайного происшествия, не трогайте открытые детали. Несоблюдение этой меры предосторожности может привести к поражению электрическим током или возникновению травм, если Вы дотронетесь до поврежденных деталей. Немедленно выньте батарею, соблюдая осторожность, чтобы избежать получения травм или поражения электрическим током, и отнесите изделие в место приобретения для консультации.

 ПРЕДУПРЕЖДЕНИЕ	
	Не заменяйте, не нагревайте, не переключайте и не натягивайте соединительный кабель, не ставьте на него тяжелые предметы. Это может вызвать повреждение кабеля и привести к пожару или поражению электрическим током. При повреждении кабеля обратитесь к своему дилеру Fujifilm. Не используйте кабели с искривленными разъемами.
	Не помещайте фотокамеру на неустойчивую поверхность. Фотокамера может упасть и причинить травму.
	Никогда не пытайтесь производить съемку во время движения. Не выполняйте съемку, воспроизведение и другие операции с фотокамерой во время управления автомобилем или другим транспортным средством. Это может привести к падению или дорожно-транспортному происшествию. Если вы фотографируете на ходу, обращайте внимание на окружающую обстановку.
	Не прикасайтесь к металлическим элементам фотокамеры во время грозы. Это может привести к поражению электрическим током от грозового разряда.
	Используйте батареи только по назначению. Вставляйте батареи, как показано на схеме.
	Не разбирайте, не модифицируйте и не нагревайте батареи. Не роняйте, не ударяйте и не бросайте батареи или не подвергайте их сильным ударам любым другим способом. Не используйте батареи, у которых есть признаки протекания, деформации, обесцвечивания или других дефектов. Для зарядки аккумуляторных батарей используйте только указанные зарядные устройства и не пытайтесь зарядить перезаряжаемые литий-ионные или щелочные батареи. Не допускайте короткого замыкания батарей и не храните их рядом с металлическими предметами. Несоблюдение этих мер безопасности может стать причиной перегрева, возгорания, взрыва или протекания батарей, что может привести к пожару, ожогам или другим травмам.
	Используйте только батареи или адаптеры переменного тока, предназначенные для данной фотокамеры. Напряжение питания должно соответствовать указанному. Использование других источников питания может привести к пожару.
	При вытекании электролита из батарей питания и попадании в глаза, на кожу или на одежду немедленно промойте пораженный участок чистой водой и обратитесь к врачу или вызовите скорую медицинскую помощь.
	Не используйте для зарядки батарей зарядное устройство, отличное от указанного в инструкции. Прилагаемое зарядное устройство предназначено только для зарядки батарей того типа, что входят в комплект поставки фотокамеры. Использование зарядного устройства для заряда обычных батарей или других типов аккумуляторов может привести к вытеканию электролита, перегреву или взрыву.
	Использование вспышки вблизи глаз человека может вызвать ухудшение зрения. Будьте особенно осторожны при съемке младенцев и маленьких детей.
	Не оставляйте надолго в контакте с горячими поверхностями. Не оставляйте часть корпуса в контакте с изделием на длительное время, когда изделие включено. Несоблюдение этого требования может привести к низкотемпературным ожогам, особенно при длительном использовании, при высоких температурах окружающей среды, когда ВЫСОКИЙ выбрано для ТЕМП. АВТОМАТИЧ. ОТКЛЮЧ. , или у пользователей, которые страдают от плохого кровообращения или пониженной чувствительности, и в этом случае рекомендуется использовать штатив или аналогичные меры предосторожности.
	Не следует использовать в присутствии легковоспламеняющихся предметов, взрывоопасных газов или пыли.
	При переносе батарей вставляйте их в цифровую фотокамеру или кладите в жесткий футляр. Храните батареи в жестком футляре. При утилизации отработанных батарей оборачивайте контакты изоляционной лентой. Контакт с другими металлическими предметами или батареями может привести к возгоранию или взрыву батареи.

ПРЕДУПРЕЖДЕНИЕ

-  **Храните карты памяти, горячие башмаки и другие мелкие детали в недоступном для детей месте.** Дети могут проглотить мелкие детали; держите их подальше от детей. Если ребенок проглотил мелкую деталь, обратитесь к врачу или позвоните в службу спасения.
-  **Храните в местах, недоступных для маленьких детей.** Среди элементов, которые могут привести к травме, является ремешок, который может запутаться вокруг шеи ребенка и привести к удушью, и вспышка, которая может привести к ухудшению зрения.
-  **Следуйте указаниям персонала больницы и авиалиний.** Этот продукт генерирует радиочастотную эмиссию, которая может помешать навигационному или медицинскому оборудованию.

ПРЕДОСТЕРЕЖЕНИЕ

-  **Не используйте эту фотокамеру в местах, где присутствуют пары нефтепродуктов или масел, водяной пар, влага или пыль.** Это может привести к пожару или поражению электрическим током.
-  **Не оставляйте эту фотокамеру в местах, где она может подвергнуться действию слишком высоких температур.** Не оставляйте фотокамеру в закрытом автомобиле или под прямыми солнечными лучами. Это может привести к пожару.
-  **Не кладите на фотокамеру тяжелые предметы.** Это может привести к опрокидыванию или падению тяжелого предмета и причинить травмы.
-  **Не перемещайте фотокамеру с подключенным адаптером переменного тока.** Не тяните соединительный кабель, чтобы отсоединить адаптер переменного тока. Это может вызвать повреждение кабеля питания или других кабелей и стать причиной пожара или поражения электрическим током.
-  **Не накрывайте и не заворачивайте фотокамеру или адаптер переменного тока тканью или одеялом.** Это может вызвать перегрев и привести к деформации корпуса или стать причиной пожара.
-  **Не используйте шпатель, если он поврежден или не полностью вставляется в розетку.** Несоблюдение этой меры предосторожности может привести к возгоранию или поражению электрическим током.
-  **Если Вы приступаете к чистке фотокамеры или не планируете использовать фотокамеру в течение продолжительного периода времени, извлеките батареи и отсоедините адаптер переменного тока.** Несоблюдение данного требования может привести к пожару или поражению электрическим током.
-  **После подзарядки отключайте зарядное устройство от электросети.** Оставленное в розетке зарядное устройство может стать причиной пожара.
-  **Когда карта памяти извлекается из фотокамеры, то она быстро выскакивает из отверстия. Придерживайте ее пальцем, притормаживая движение карты.** При извлечении карты можно получить травму.
-  **Не прикасайтесь к карте памяти сразу после съемки.** Карта памяти может быть горячей, что может привести к ожогам. Дождитесь охлаждения карты, прежде чем извлекать ее из фотокамеры.
-  **Регулярно проводите проверку и очистку внутренних частей Вашей фотокамеры.** Скопление пыли в фотокамере может привести к пожару или поражению электрическим током. Каждые два года обращайтесь к своему дилеру Fujifilm для внутренней очистки фотокамеры. Имейте в виду, что эта услуга платная.
-  **Утилизируйте изделие в соответствии с местными правилами.**
-  **Опасность взрыва при неправильной установке аккумулятора. Заменяйте только батареями того же самого или эквивалентного типа.**

Батарея и источник питания

Примечание: Проверьте тип используемых в фотокамере батарей и прочтите соответствующие разделы.



ПРЕДУПРЕЖДЕНИЕ: не подвергайте батарею воздействию чрезмерно высокой температуры, источниками которой могут быть солнечный свет, огонь и т. п.

Ниже описывается, как правильно использовать батареи питания и продлить срок их службы. Неправильное использование батарей сокращает срок их службы и может вызвать вытекание электролита, привести к перегреву, возгоранию или взрыву.

Литий-ионные батареи

Прочтите данный раздел, если в Вашей фотокамере используются литий-ионные батареи.

Батарея питания поставляется незаряженной. Перед использованием фотокамеры зарядите батарею. Храните батарею в футляре, если она не используется.

■ Примечания, касающиеся батарей

Батарея постепенно разряжается, даже если она не используется. Заряжайте батарею за один-два дня до начала работы.

Срок службы батарей можно продлить, если выключать фотокамеру, когда она не используется.

Емкость батареи уменьшается при низких температурах; разряженная батарея может не работать на холоде. Держите полностью заряженную запасную батарею в теплом месте и заменяйте батарею при необходимости, или держите батарею в кармане или другом теплом месте и вставляйте ее только непосредственно перед съемкой. Не кладите батарею так, чтобы она непосредственно соприкасалась с обогревателями для рук или другими нагревательными приборами.

■ Зарядка аккумулятора

Батарею можно заряжать с помощью фотокамеры и прилагаемого адаптера питания переменного тока или дополнительного зарядного устройства для двух батарей BC-W235. Время зарядки увеличится при температурах окружающей среды ниже +10 °C или выше +35 °C. Не пытайтесь заряжать батарею при температурах выше +40 °C; при температурах ниже +5 °C батарея не зарядится.

Не пытайтесь подзаряжать полностью заряженную батарею. Однако чтобы производить зарядку, не обязательно, чтобы батарея была полностью разряжена.

Сразу после зарядки или во время использования батарея может быть теплой на ощупь. Это нормальное явление.

■ Срок службы батареи

Заметное уменьшение способности батареи удерживать заряд указывает на то, что подошел конец срока ее службы и ее следует заменить.

Если батарея долгое время оставалась без зарядки, вы можете обнаружить, что ее характеристики ухудшились или она больше не держит заряд. Заряжайте батарею регулярно.

■ Хранение

Если фотокамера не будет использоваться в течение длительного времени, храните ее при комнатной температуре с батареей, заряженной в пределах от половины до $\frac{3}{4}$ емкости.

Если фотокамера не будет использоваться в течение длительного времени, выньте батарею и храните ее в сухом месте при температуре окружающей среды от +15 °C до +25 °C. Не храните батарею в местах с экстремальными температурами.

■ Предостережения: Обращение с батареями

- Не переносите и не храните батарею вместе с металлическими предметами, например, с ожерельями или шпильками.
- Не подвергайте воздействию пламени или тепла.
- Не разбирайте и не изменяйте конструкцию.
- Не подвергайте воздействию низкого атмосферного давления.
- Используйте только с соответствующими зарядными устройствами.
- Утилизируйте использованные батареи сразу.
- Не роняйте батареи и не подвергайте их сильным ударам.
- Не подвергайте воздействию воды.
- Держите контакты в чистоте.
- Батарея и корпус фотокамеры могут нагреваться после продолжительного использования. Это нормальное явление.

■ Предостережение: Утилизация

Утилизируйте использованные батареи в соответствии с местными правилами. Следует обращать внимание на экологические аспекты утилизации батарей. Используйте устройство в умеренных климатических условиях. Не разбивайте батареи и не разделяйте их на части.

Адаптеры переменного тока

- Адаптер переменного тока предназначен только для использования в помещениях.
- Убедитесь, что кабель надежно вставлен в фотокамеру.
- Перед тем как отсоединить адаптер, выключите фотокамеру. Отсоединяйте адаптер, держась за разъем, а не за провод.
- Не разбирайте.
- Не подвергайте воздействию высоких температур или влажности.
- Не подвергайте адаптер сильным ударам.
- При использовании адаптер переменного тока может гудеть или нагреваться. Это нормальное явление.
- Если адаптер создает радиопомехи, измените положение или ориентацию приемной антенны.

Использование фотокамеры

- Не направляйте фотокамеру на очень яркие источники света, включая источники искусственного света или источники естественного света, например, на солнце в безоблачном небе. Несоблюдение этой меры предосторожности может привести к повреждению сенсора изображения фотокамеры.
- Сильный солнечный свет, сфокусированный через видоискатель, может повредить панель электронного видоискателя (EVF). Не наводите электронный видоискатель на солнце.

Выполните пробные снимки

Перед съемкой важных событий (например, свадеб или путешествий) сделайте пробный снимок и посмотрите результат, чтобы проверить правильно ли работает фотокамера. Корпорация FUJIFILM не несет ответственности за повреждения или потерянную прибыль в результате неправильной работы изделия.

Примечания по авторским правам

Кроме случаев использования изображений исключительно в личных целях, изображения, полученные с помощью цифровой камеры, нельзя использовать в нарушение авторского права, без разрешения правообладателя. Помните, что существуют ограничения на съемку в театрах, на развлекательных мероприятиях и выставках, даже если снимки предназначены для использования исключительно в личных целях. Также следует помнить, что передача карт памяти с записанными на них изображениями или данными, защищенными авторским правом, разрешена только в соответствии с законодательством об авторском праве.

Обращение

Чтобы обеспечить правильность записи изображений, во время съемки не подвергайте фотокамеру ударным воздействиям.

Жидкие кристаллы

В случае повреждения монитора, необходимо соблюдать осторожность и избегать контакта с жидкими кристаллами. В случае возникновения одной из описанных ниже ситуаций немедленно выполните указанные действия:

- **При попадании жидких кристаллов на кожу**, протрите соответствующий участок кожи тканью, затем тщательно промойте проточной водой с мылом.
- **При попадании жидких кристаллов в глаза** промывайте глаза чистой водой не менее 15 минут, а затем обратитесь за медицинской помощью.
- **При проглатывании жидких кристаллов** тщательно промойте рот водой. Выпейте большое количество воды и вызовите рвоту, затем обратитесь за медицинской помощью.

Несмотря на то, что дисплей изготовлен с использованием чрезвычайно высокоточной технологии, на нем могут быть пиксели, которые горят постоянно или не горят вообще. Это не является неисправностью и не влияет на снимки, снятые изделием.

Информация о товарных знаках

Digital Split Image является товарным знаком или зарегистрированным товарным знаком FUJIFILM Corporation. Digital Micro Prism является товарным знаком или зарегистрированным товарным знаком FUJIFILM Corporation. Использованные в данном документе шрифты разработаны исключительно компанией DynaComware Taiwan Inc. Apple, iPhone, iPad, Mac, Mac OS X, OS X, macOS, Lightning и Apple ProRes являются товарными знаками Apple Inc. в США и других странах. Windows является зарегистрированным товарным знаком Microsoft Corporation в США и других странах. Android является товарным знаком или зарегистрированным товарным знаком компании Google LLC. Adobe, логотип Adobe, Camera to Cloud, Frame.io, Lightroom и Photoshop являются либо зарегистрированными товарными знаками, либо товарными знаками Adobe в США и (или) других странах. Wi-Fi®, логотип Wi-Fi CERTIFIED и Wi-Fi Protected Setup® являются зарегистрированными товарными знаками компании Wi-Fi Alliance®. Словесный знак и логотипы Bluetooth® являются зарегистрированными товарными знаками, принадлежащими Bluetooth SIG, Inc., и любое использование таких знаков компанией Fujifilm осуществляется по лицензии. Логотипы SDHC и SDXC являются товарными знаками компании SD-3C, LLC. CFexpress является товарным знаком CFA (CompactFlash Association). Логотип HDMI является товарным знаком или зарегистрированным товарным знаком компании HDMI Licensing LLC. QR Code является зарегистрированным товарным знаком DENSO WAVE INCORPORATED. USB Type-C® и USB-C® являются зарегистрированными товарными знаками USB Implementers Forum. AirGlu™ является товарным знаком или зарегистрированным товарным знаком Atomos. Все прочие товарные наименования, упомянутые в данном руководстве, являются товарными знаками или зарегистрированными товарными знаками их соответствующих владельцев.

Электрические помехи

Данная фотокамера может создавать помехи работе больничного или аэронавигационного оборудования. Прежде чем использовать фотокамеру в больнице или самолете, спросите разрешения у персонала больницы или экипажа.

Стандарты цветного телевидения

NTSC (National Television System Committee) – стандарт цветного телевидения, принятый в основном в США, Канаде и Японии. PAL (Phase Alternation by Line) – стандарт цветного телевидения, принятый в основном в странах Европы и Китае.

Печать формата Exif (версия Exif 2.32)

Exif Print представляет собой заново переработанный формат файлов цифровых фотокамер, в котором информация, сохраняемая с фотографиями, используется для оптимального воспроизведения цветов при печати.

ВАЖНОЕ ЗАМЕЧАНИЕ: Прочтите, прежде чем использовать программное обеспечение

Запрещен прямой или косвенный экспорт, целиком или частично, лицензированного программного обеспечения без разрешения соответствующих органов управления.

Объективы и другие принадлежности

- При установке штатива используйте винт размером 4,5 мм или короче.
- Fujifilm не несет ответственности за проблемы, связанные с производительностью, или повреждения, вызванные использованием аксессуаров сторонних производителей.

ПРИМЕЧАНИЯ

Во избежание возгорания или поражения электрическим током не подвержайте это устройство воздействию воды и влаги.

Прочтите «Примечания по безопасности» и убедитесь, что поняли их, прежде чем пользоваться фотокамерой.

Для потребителей в Канаде

CAN ICES-003 (B)/NMB-003(B)

ОСТОРОЖНО: Данное цифровое устройство Класса В соответствует канадскому стандарту ICES-003.

Заявление Министерства промышленности Канады: Это устройство соответствует требованиям нелицензируемых RSS промышленности Канады. Эксплуатация допускается при соблюдении следующих двух условий: (1) Данное устройство не должно создавать вредные помехи и (2) данное устройство должно принимать любые помехи, включая помехи, которые могут вызвать нежелательную работу устройства.

Это устройство и его антенна(ы) не должны быть совмещены или работать в сочетании с любой другой антенной или передатчиком, кроме проверенных встроенных радиостанций. Функция Выбор кода страны отключена для продуктов, продаваемых в США/Канаде.

О радиационном облучении: Имеющиеся научные доказательства не показывают, что какие-либо заболевания связаны с использованием беспроводных устройств малой мощности. Однако не существует доказательств того, что эти маломощные беспроводные устройства являются абсолютно безопасными. Беспроводные устройства малой мощности излучают низкие уровни радиочастотной энергии (РЧ) в микроволновом диапазоне во время использования. Несмотря на то, что высокие уровни радиочастот могут влиять на здоровье (нагревая ткани), воздействие низкого уровня маломощного радиочастотного излучения, не вызывающего нагревания, не приводит к известным неблагоприятным последствиям для здоровья. В ходе многочисленных исследований воздействия маломощного радиочастотного излучения не было выявлено каких-либо биологических эффектов. В некоторых научных работах высказываются предположения о возможном существовании биологических эффектов, но такие результаты не были подтверждены дополнительными исследованиями. GFX100S II был протестирован и признан соответствующим IC пределам радиационного воздействия, установленным для неконтролируемой среды и соответствует правилам воздействия радиочастот (РЧ) IC RSS-102.

Работа в полосе частот 5150–5250 МГц должна выполняться только в помещениях, чтобы уменьшить вероятность помех для мобильных спутниковых систем, работающих в том же диапазоне.

Утилизация электрического и электронного оборудования в домашних условиях

В странах ЕС, Норвегии, Исландии, Лихтенштейне: Данный символ на изделии, в руководстве, на гарантийном талоне и/или на упаковке указывает на то, что данное изделие нельзя утилизировать вместе с бытовыми отходами. Вместо этого его нужно отнести в приемный пункт по сбору, переработке и вторичному использованию электрического и электронного оборудования.

Правильная утилизация поможет предотвратить потенциальные негативные последствия для окружающей среды и здоровья человека, которые могут возникнуть в результате несоответствующей утилизации данного изделия.

Данный символ на батареях или аккумуляторах указывает на то, что данные изделия нельзя утилизировать вместе с бытовыми отходами.

Если батареи или аккумуляторы легко извлекаются из устройства, утилизируйте их отдельно в соответствии с местными требованиями.

Повторное использование материалов поможет сохранить природные ресурсы. Для получения дополнительной информации об утилизации данного изделия обращайтесь в местные органы власти, в службу по сбору, переработке и вторичному использованию отходов или в магазин, где Вы приобрели изделие.

В странах за пределами Европейского союза, Норвегии, Исландии и Лихтенштейна: Если необходимо утилизировать данное изделие, включая батареи или аккумуляторы, свяжитесь с местными властями и уточните правила утилизации.

В Японии: Данный символ на батареях указывает, что они должны утилизироваться отдельно.

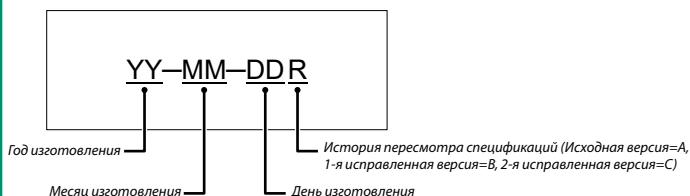

NP-W235 Информация о дате производства, указанной на перезаряжаемой батарее**Уход за фотокамерой**

Чтобы гарантировать работу фотокамеры в течение длительного времени, соблюдайте следующие меры.

Хранение и эксплуатация

Если фотокамера не используется длительное время, извлеките из нее аккумуляторную батарею и карту памяти. Не храните и не эксплуатируйте фотокамеру в таких местах, в которых фотокамера может подвергаться воздействию:

- дождя, пара или дыма
- повышенной влажности или пыли
- прямых солнечных лучей или высокой температуры, например, в закрытом транспортном средстве в солнечный день
- слишком низкой температуры
- сильной вибрации
- сильных магнитных полей, например, около антенн передатчиков, высоковольтных линий, радаров, электродвигателей, трансформаторов или магнитов
- агрессивных химических веществ, например, пестицидов
- контакта с изделиями из резины и винила

Беспроводные сетевые устройства и устройства Bluetooth: предостережения

ВАЖНО: Прочтите следующие замечания, прежде чем использовать встроенный беспроводной передатчик фотокамеры.

Ⓕ Данное изделие, содержащее функцию шифрования, разработанную в Соединенных Штатах, контролируется Правилами экспортного контроля Соединенных Штатов и не может быть экспортировано или реэкспортировано в какую-либо страну, на которую Соединенные Штаты накладывают эмбарго на поставку товаров.

- **Используйте только беспроводную сеть или устройство Bluetooth.** Fujifilm не берет на себя ответственность за повреждения, возникшие в результате несанкционированного использования. Не используйте в аппаратуре, требующей высокой степени надежности, например, в медицинском оборудовании или других системах, которые могут прямо или косвенно воздействовать на жизнь людей. При использовании данного устройства в компьютере или другой системе, требующей более высокой степени надежности, чем беспроводная сеть или устройства Bluetooth, обязательно соблюдайте все меры предосторожности для обеспечения безопасности и предотвращения неисправности.
- **Используйте только в той стране, где данное устройство было приобретено.** Данное устройство соответствует нормам, регулирующим беспроводные сетевые устройства и устройства Bluetooth в той стране, в которой оно было приобретено. При использовании данного устройства соблюдайте все нормы, действующие в соответствующем регионе. Fujifilm не берет на себя ответственность за проблемы, возникающие из-за использования данного устройства в других территориально-административных единицах.
- **Не используйте данное устройство в местах, подверженных воздействию магнитных полей, статического электричества или радиопомех.** Не используйте передатчик вблизи микроволновых печей или в других местах, подверженных воздействию магнитных полей, статического электричества или радиопомех, которые могут мешать приему беспроводных сигналов. Могут возникать взаимные помехи, когда передатчик используется вблизи другого беспроводного устройства, работающего в диапазоне 2,4 ГГц.
- **Безопасность.** Беспроводная сеть и устройства Bluetooth передают данные по радио, поэтому их использование требует повышенного внимания к безопасности, чем в случае проводных сетей.
 - Не подключайтесь к неизвестным сетям или сетям, к которым у Вас нет права доступа, даже если они отображаются на Вашем устройстве, поскольку такой доступ может считаться несанкционированным. Подключайтесь только к сетям, к которым у Вас есть право доступа.
 - Имейте в виду, что беспроводные передачи могут быть уязвимы для перехвата сторонними лицами.
 - Не подключайте это устройство напрямую к телекоммуникационным сетям (включая общедоступные беспроводные локальные сети), которыми управляют провайдеры или службы мобильной, стационарной, интернет-связи или другие телекоммуникационные службы.
- **Приведенные далее пункты запрещены законом:**
 - Разборка или модификация этого устройства
 - Удаление ярлыков сертификации устройств
- **Данное устройство работает на той же частоте, что и промышленные, образовательные и медицинские устройства и беспроводные передатчики.** Оно также работает на той же частоте, что и лицензионные и специальные нелицензионные низковольтные передатчики, используемые в системах слежения с радиочастотной идентификацией для сборочных линий другого подобного оборудования.
- **Во избежание помех в работе вышеперечисленных устройств соблюдайте следующие меры предосторожности.** Перед использованием данного устройства убедитесь в том, что не работает передатчик радиочастотной идентификации. Если Вы обнаружите, что данное устройство вызывает помехи в работе лицензионных передатчиков, используемых в системах слежения с радиочастотной идентификацией, немедленно прекратите использование затронутой частоты или переместите устройство в другое место. Если Вы заметили, что данное устройство вызывает помехи в низковольтных системах слежения с радиочастотной идентификацией, обратитесь к представителю Fujifilm.
- **Не используйте это устройство на борту самолета.** Находясь в самолете, следуйте инструкциям персонала авиакомпании. Обратите внимание, что данное изделие может излучать радиочастотное излучение даже в выключенном состоянии. Это можно предотвратить, выбрав ВКЛ для РЕЖИМ «В САМОЛЕТЕ» в меню настройки сети/USB перед посадкой.

• Далее приведены технические характеристики беспроводной связи.

Беспроводная LAN	
Стандарты	IEEE 802.11a/b/g/n/ac (стандартный протокол для беспроводных устройств)
Рабочая частота (центральная частота)	<ul style="list-style-type: none"> • Израиль, Индонезия : 2412 МГц–2462 МГц (11 каналов) • США, Канада, Бразилия, Китай, Индия, Корея, Малайзия : 2412 МГц–2462 МГц (11 каналов) : 5180 МГц–5320 МГц (W52, W53) : 5745 МГц–5825 МГц (UNII-3) • Европейский Союз, Япония, Великобритания, Австралия, Норвегия, Новая Зеландия, Турция, Гонконг, Филиппины, Вьетнам, Сингапур, Таиланд, ОАЭ, Россия, Тайвань, Саудовская Аравия, Катар, Бахрейн, Оман, Египет, Иран, Кувейт, Ливан, Узбекистан : 2412 МГц–2462 МГц (11 каналов) : 5180 МГц–5320 МГц (W52, W53) : 5500 МГц–5700 МГц (W56)
Протоколы доступа	Инфраструктура
Bluetooth®	
Стандарты	Bluetooth версии 4.2 (технология малого потребления энергии Bluetooth)
Рабочая частота (центральная частота)	2402 МГц–2480 МГц



Перед использованием объектива прочтите эти примечания

Примечания по безопасности



- Необходимо правильно пользоваться объективом. Перед использованием внимательно прочтите данные примечания по безопасности и *Основное руководство* фотокамеры.
- После прочтения данных примечаний по безопасности сохраните их в надежном месте.

Информация о символах



Приведенные ниже символы используются в данном документе для обозначения степени тяжести травм или ущерба, к которым может привести несоблюдение обозначенных символами требований, и, как следствие, неправильное использование устройства.

 ПРЕДУПРЕЖДЕНИЕ	Несоблюдение требований, обозначенных данным символом, может повлечь смерть или тяжелые травмы.
 ПРЕДОСТЕРЕЖЕНИЕ	Несоблюдение требований, обозначенных данным символом, может повлечь получение телесных повреждений или материальный ущерб.



Приведенные ниже символы используются для обозначения характера инструкций, которые следует соблюдать.

 Треугольные значки обозначают информацию, на которую нужно обратить внимание («важно»).
 Перечеркнутый круг указывает на запрет указанных действий («Запрещено»).
 Круг с восклицательным знаком указывает на обязательность действий («Обязательно»).

ПРЕДУПРЕЖДЕНИЕ

 <i>Не погружайте</i>	<u>Не погружайте в воду и не подвержайте воздействию воды.</u> Невыполнение данного требования может привести к возгоранию или поражению электрическим током.
 <i>Не разбирайте</i>	<u>Не разбирайте (не открывайте корпус).</u> Несоблюдение этой меры предосторожности может привести к возгоранию, поражению электрическим током или возникновению травм из-за неправильной работы изделия.

! ПРЕДУПРЕЖДЕНИЕ

 <i>Не трогайте внутренние детали</i>	<u>Если корпус разбился в результате падения или другого чрезвычайного происшествия, не трогайте открытые детали.</u> Несоблюдение этой меры предосторожности может привести к поражению электрическим током или возникновению травм, если Вы дотронетесь до поврежденных деталей. Немедленно выньте батарею, соблюдая осторожность, чтобы избежать получения травм или поражения электрическим током, и отнесите изделие в место приобретения для консультации.
	<u>Не кладите на неустойчивые поверхности.</u> Изделие может упасть, вызвав травму.
	<u>Не смотрите на солнце через объектив или видоискатель фотокамеры.</u> Несоблюдение данной меры предосторожности может привести к необратимому нарушению зрения.

! ПРЕДОСТЕРЕЖЕНИЕ

	<u>Не используйте и не храните в местах, подверженных воздействию пара или дыма, а также в местах, где присутствует повышенная влажность или большое количество пыли.</u> Невыполнение данного требования может привести к возгоранию или поражению электрическим током.
	<u>Не оставляйте на прямом солнечном свете или в местах, подверженных воздействию высоких температур, таких как закрытый автомобиль в солнечный день.</u> Несоблюдение этих мер предосторожности может привести к возгоранию.
	<u>Храните в местах, не доступных для маленьких детей.</u> В руках ребенка этот предмет может стать причиной телесных повреждений.
	<u>Не дотрагивайтесь мокрыми руками.</u> Невыполнение данного требования может привести к поражению электрическим током.
	<u>Во время съемки объектов, освещенных солнцем, не допускайте попадания солнца в кадр.</u> Солнечный свет, сфокусированный в фотокамере, когда солнце находится в кадре или рядом с ним, может вызвать возгорание или ожоги.
	<u>Когда изделие не используется, закройте крышки объектива и храните изделие там, где на него не падает прямой солнечный свет.</u> Солнечный свет, сфокусированный объективом, может вызвать возгорание или ожоги.
	<u>Не переносите фотокамеру или объектив, когда они установлены на штативе.</u> Изделие может упасть или удариться о другие предметы, вызвав травму.

FUJIFILM

FUJIFILM Corporation

7-3, AKASAKA 9-CHOME, MINATO-KU, TOKYO 107-0052, JAPAN

<https://fujifilm-x.com>

