

FUJIFILM

DIGITAL CAMERA

GFX 100

Версия 4.00

FF180005

Основное руководство

Благодарим Вас за приобретение данного изделия. Внимательно прочтите и изучите данное руководство, прежде чем начать работать с фотокамерой. После прочтения храните руководство в доступном месте, чтобы пользоваться им в будущем.

Последние версии руководств для этого изделия доступны на указанном ниже веб-сайте.

<http://fujifilm-dsc.com/en-int/manual/>



Вышеуказанный веб-сайт, на котором представлены подробные инструкции и материалы, не содержащиеся в этом руководстве, доступен с компьютера, смартфона или планшета. На нем также содержится информация о лицензии на программное обеспечение.





| | | |
|----------|---|-----|
| 1 | Перед началом работы | 1 |
| 2 | Первые шаги | 37 |
| 3 | Фотосъемка и просмотр фотографий | 53 |
| 4 | Запись видео и воспроизведение | 81 |
| 5 | Список меню | 87 |
| 6 | Соединения | 105 |
| 7 | Примечания | 123 |



Содержание

| | |
|--------------------------------------|------|
| Прилагаемые принадлежности | viii |
| Об этом руководстве | ix |
| Символы и условные обозначения | ix |
| Терминология..... | ix |

1 Перед началом работы **1**

| | |
|--|-----------|
| Компоненты фотокамеры..... | 2 |
| Табличка с серийным номером..... | 5 |
| Регулятор фокусировки (ручка фокусировки)..... | 5 |
| Диск выбора режимов DRIVE..... | 6 |
| Кнопка DRIVE..... | 7 |
| Диски управления..... | 8 |
| Индикатор..... | 9 |
| ЖК-монитор..... | 10 |
| Видоискатель..... | 11 |
| Установка видоискателя..... | 12 |
| Наглазник | 13 |
| Фокусировка видоискателя..... | 13 |
| Информация на дисплее фотокамеры | 14 |
| Электронный видоискатель..... | 14 |
| ЖК-монитор | 16 |
| Выбор режима отображения..... | 18 |
| Регулировка яркости отображения | 19 |
| Кнопка DISP/BACK..... | 20 |
| Двойное отображение..... | 21 |
| Пользовательская настройка стандартного дисплея..... | 22 |
| Вспомогательный ЖК-монитор..... | 24 |
| Задний вспомогательный монитор | 27 |
| Использование меню | 28 |
| Меню..... | 28 |
| Выбор вкладки меню..... | 29 |
| Режим сенсорного экрана..... | 30 |
| Сенсорные элементы управления съемкой..... | 30 |
| Сенсорные элементы управления в режиме воспроизведения | 34 |

| | |
|--|----|
| Фотосъемка в портретной ориентации | 35 |
| Поворот дисплея | 35 |

2 Первые шаги 37

| | |
|---|----|
| Присоединение ремешка | 38 |
| Присоединение объектива | 39 |
| Зарядка батарей | 40 |
| Установка батарей | 44 |
| Установка карт памяти | 46 |
| Использование двух карт памяти | 47 |
| Включение и выключение фотокамеры | 48 |
| Настройка основных параметров | 49 |
| Выбор другого языка | 52 |
| Изменение времени и даты | 52 |

3 Фотосъемка и просмотр фотографий 53

| | |
|--|----|
| Режимы P, S, A и M | 54 |
| Режим P: Программная АЭ | 54 |
| Режим S: Автоматическая экспозиция с приоритетом выдержки | 56 |
| Режим A: Автоматическая экспозиция с приоритетом диафрагмы | 58 |
| Режим M: Ручная экспозиция | 60 |
| Автофокусировка | 63 |
| Режим фокусировки | 64 |
| Параметры автофокусировки (режим AF) | 65 |
| Выбор точки фокусировки | 67 |
| Ручная фокусировка | 70 |
| Проверка фокусировки | 71 |
| Чувствительность | 73 |
| AVTO | 74 |
| Экспомер | 75 |
| Экспокоррекция | 76 |
| Блокировка фокуса/экспозиции | 77 |
| Другие элементы управления | 78 |
| Просмотр фотографий | 79 |
| Удаление снимков | 80 |

4 Запись видеороликов и воспроизведение 81

| | |
|---------------------------------|----|
| Запись видеороликов..... | 82 |
| Регулировка настроек видео..... | 85 |
| Просмотр видеороликов..... | 86 |

5 Список меню 87

| | |
|-------------------------------------|-----|
| Меню съемки (фотосъемка)..... | 88 |
| НАСТРОЙКИ КАЧЕСТВА ИЗОБРАЖЕНИЯ..... | 88 |
| НАСТРОЙКА AF/MF..... | 89 |
| НАСТРОЙКА СЪЕМКИ..... | 91 |
| НАСТРОЙКА ВСПЫШКИ..... | 92 |
| Меню съемки (видео)..... | 93 |
| НАСТРОЙКИ ВИДЕО..... | 93 |
| НАСТРОЙКИ КАЧЕСТВА ИЗОБРАЖЕНИЯ..... | 94 |
| НАСТРОЙКА AF/MF..... | 95 |
| НАСТРОЙКА ЗВУКА..... | 96 |
| НАСТРОЙКА ТАЙМКОДА..... | 97 |
| Меню просмотра..... | 98 |
| Меню настройки..... | 99 |
| ПОЛЬЗОВАТЕЛЬСКИЕ НАСТРОЙКИ..... | 99 |
| НАСТР-КА ЗВУКА..... | 99 |
| НАСТР-КА ДИСПЛЕЯ..... | 100 |
| НАСТРОЙКА КНОПОК / ДИСКОВ..... | 101 |
| УПР-Е ПИТАНИЕМ..... | 103 |
| НАСТР.СОХР.ДАННЫХ..... | 103 |
| НАСТРОЙКА СОЕДИНЕНИЯ..... | 104 |

| | | |
|----------|---|------------|
| 6 | Соединения | 105 |
| | Выход HDMI | 106 |
| | Подключение к HDMI-устройствам | 106 |
| | Съемка | 107 |
| | Воспроизведение | 107 |
| | Беспроводные соединения (Bluetooth®, беспроводная локальная сеть/Wi-Fi) | 108 |
| | Смартфоны и планшеты: FUJIFILM Camera Remote | 108 |
| | Привязная съемка: Capture One Pro Fujifilm/Adobe® Photoshop® Lightroom® Classic CC + FUJIFILM Tether Shooting Plug-in PRO for GFX/FUJIFILM X Acquire..... | 110 |
| | Подключение через USB | 111 |
| | Привязная съемка: Capture One Pro Fujifilm/Adobe® Photoshop® Lightroom® Classic CC + FUJIFILM Tether Shooting Plug-in PRO for GFX/FUJIFILM X Acquire/FUJIFILM Pixel Shift Combiner..... | 114 |
| | Копирование фотографий с карты памяти на компьютер..... | 115 |
| | Использование фотокамеры в качестве веб-камеры (FUJIFILM X Webcam) | 115 |
| | Преобразование изображений в формате RAW: FUJIFILM X RAW STUDIO | 116 |
| | Резервное копирование и восстановление настроек фотокамеры (FUJIFILM X Acquire)..... | 116 |
| | Подключение к смартфонам | 117 |
| | Принтеры instax SHARE | 120 |
| | Установка соединения | 120 |
| | Печать снимков..... | 121 |
| 7 | Примечания | 123 |
| | В целях безопасности | 124 |

Прилагаемые принадлежности

В комплект фотокамеры входит следующее:

- Аккумуляторы NP-T125 (× 2)
- Зарядное устройство BC-T125
- Адаптер штепсельной вилки
- Сменный электронный видоискатель EVF-GFX2
- Защитная крышка
(поставляется прикрепленной к фотокамере)
- Плечевой ремень
- Защитное приспособление для кабеля
- Крышка гнезда «горячий башмак»
(поставляется прикрепленной к «горячему башмаку»)
- Крышка синхроразъема
(поставляется прикрепленной к камере)
- *Основное руководство* (данное руководство)



Батарея питания поставляется незаряженной. Перед использованием фотокамеры зарядите батарею (🔋 40).



- Тип поставляемого сетевого переходника зависит от страны или региона.
- Посетите указанный ниже веб-сайт для получения информации о программном обеспечении, доступном для вашей фотокамеры.
<https://fujifilm-x.com/support/compatibility/cameras/>

Об этом руководстве

Данное руководство содержит инструкции для использования Вашей цифровой фотокамеры FUJIFILM GFX100. Обязательно прочтите и поймите содержание руководства, прежде чем продолжить.

Символы и условные обозначения

В данном руководстве используются следующие символы:



Информация, которую следует прочитать, чтобы предотвратить повреждение продукта.



Дополнительная информация, которая может быть полезна при использовании изделия.



Страницы, на которых можно найти соответствующую информацию.

Пункты меню и другие надписи на дисплеях показаны **жирным шрифтом**. Иллюстрации показаны только для наглядности; рисунки могут быть упрощены в то время, как снимки не обязательно сделаны с помощью данной модели фотокамеры, описанной в настоящем руководстве.

Терминология

Дополнительные карты памяти SD, SDHC и SDXC, которые фотокамера использует для хранения фотографий, называются «картами памяти». Электронный видеоискатель может называться «ЭВ», а ЖК-монитор - «ЖКМ».

Перед началом работы

1

Компоненты фотокамеры

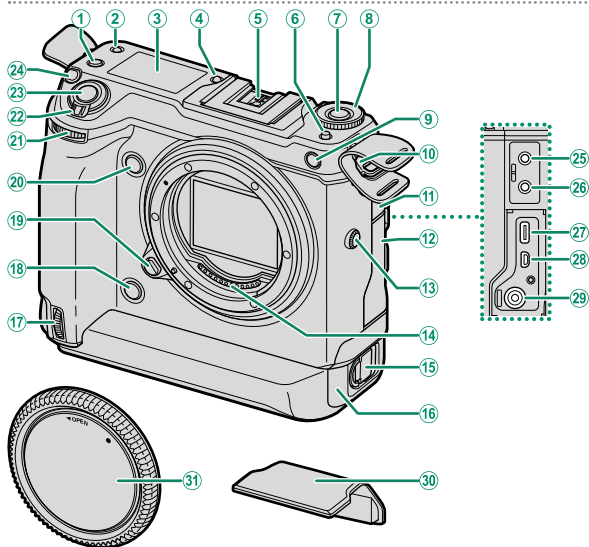

- | | | |
|---|--------------------------------------|---|
| ① Кнопка Fn2 | ⑩ Зажим для ремня..... 38 | ①⑥ Лоток для батарей..... 44 |
| ② Кнопка режима вспомогательного ЖК-монитора..... 25 | ⑪ Крышка разъемов 1 | ①⑦ Передний диск управления батарейным блоком..... 8, 35 |
| ③ Вспомогательный ЖК-монитор..... 24 | ⑫ Крышка разъемов 2 | ①⑧ Кнопка Fn3 батарейного блока |
| ④ Кнопка подсветки вспомогательного монитора..... 26 | ⑬ Синхроконттакт | ①⑨ Кнопка освобождения объектива..... 39 |
| ⑤ «Горячий башмак» | ⑭ Сигнальные контакты объектива | ②① Кнопка Fn3 |
| ⑥ Кнопка освобождения диска выбора режимов DRIVE 6 | ⑮ Защелка батарейного отсека..... 44 | ②② Передний диск управления..... 8 |
| ⑦ Кнопка DRIVE 7 | | ②③ Переключатель ON/OFF 48 |
| ⑧ Диск выбора режимов DRIVE 6 | | ②④ Кнопка Fn1 |
| ⑨ Вспомогательная подсветка АФ Индикатор автоспуска | | Кнопка  (экспокоррекция)..... 76 |
| | | ②⑤ Гнездо для микрофона |
| | | ②⑥ Разъем для наушников |
| | | ②⑦ Разъем USB (min-C)..... 43 |
| | | ②⑧ Микроразъем HDMI (min D) |
| | | ②⑨ Разъем DC-IN 15 В пост. т. 42 |
| | | ③① Крышка «Горячего башмака» |
| | | ③② Защитная крышка..... 39 |

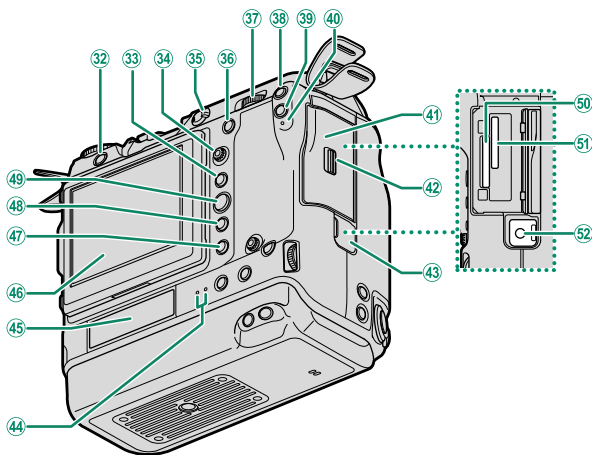

| | | | | | |
|----|---|-------|----|---|----------------|
| 32 | Кнопка (удалить)..... | 80 | 43 | Крышка разъема дистанционного спуска..... | 62 |
| 33 | Кнопка AE-L (блокировка экспозиции)..... | 78 | 44 | Индикатор 2..... | 9, 42 |
| 34 | Регулятор фокусировки (ручка фокусировки)..... | 5, 67 | 45 | Задний вспомогательный монитор..... | 27 |
| 35 | Селектор режима фокусировки..... | 64 | 46 | ЖК-дисплей..... | 10, 16, 18, 19 |
| 36 | Кнопка AF-ON | 78 | | Сенсорный экран..... | 30 |
| 37 | Задний диск управления..... | 8 | 47 | Кнопка (воспроизведение)..... | 79 |
| 38 | Кнопка Fn4 | | 48 | Кнопка DISP (дисплей)/ BACK | 20 |
| 39 | Кнопка Q (быстрое меню)..... | | 49 | Кнопка MENU/OK | 28 |
| 40 | Индикатор 1..... | 9 | 50 | Гнездо для карты памяти 1..... | 46 |
| 41 | Крышка гнезда для карты памяти..... | 46 | 51 | Гнездо для карты памяти 2..... | 46 |
| 42 | Защелка крышки гнезда для карты памяти..... | 46 | 52 | Разъем дистанционного спуска..... | 62 |

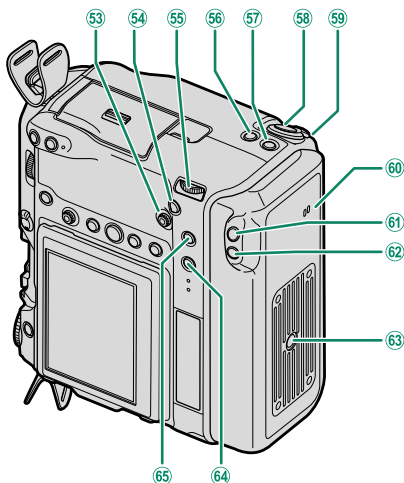

- 53 Регулятор фокусировки (ручка фокусировки) батарейного блока5, 35
- 54 Кнопка **AF-ON** батарейного блока 35, 78
- 55 Задний диск управления батарейным блоком.....8, 35
- 56 Кнопка **Fn2** батарейного блока
- 57 Кнопка **Fn1** батарейного блока
Кнопка (экспокоррекция)..... 35, 76
- 58 Кнопка спуска затвора батарейного блока.....35
- 59 Блокировка управления батарейного блока..... 35
- 60 Динамик.....86
- 61 Кнопка **Fn4** батарейного блока
- 62 Кнопка **Q** (быстрое меню) батарейного блока35
- 63 Гнездо для штатива
- 64 Кнопка **Fn5**
- 65 Кнопка **AE-L** (блокировка экспозиции) батарейного блока 35, 78

Защитное приспособление кабеля

- 1 Защитное приспособление кабеля предотвращает случайное отсоединение кабеля USB или адаптера переменного тока. Прикрепите защитное приспособление, как показано на рисунке, и затяните стопорный винт.
- 2 Подключите кабель и протяните его через разъем, как показано на рисунке.

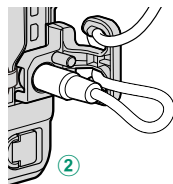
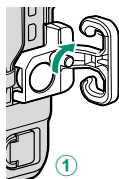

Табличка с серийным номером

Не удаляйте табличку с серийным номером, на которой указаны идентификационный номер FCC, маркировка KC, CMIIT ID, серийный номер и другая важная информация.

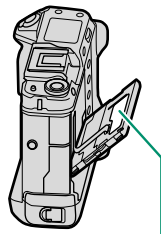

Табличка с серийным номером

Регулятор фокусировки (ручка фокусировки)

Наклоните или нажмите ручку фокусировки, чтобы выбрать зону фокусировки. Ручку фокусировки также можно использовать для навигации по меню.

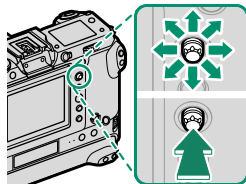

Диск выбора режимов DRIVE

Диск выбора режимов **DRIVE** используется для выбора режима работы затвора. Удерживайте нажатой кнопку освобождения диска выбора режимов **DRIVE**, поворачивая диск, чтобы выбрать нужный режим.

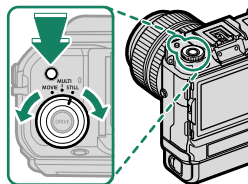

| Опция | Описание |
|--------------|---|
| STILL | Делайте снимки по одному или сериями (📖 54). |
| MULTI | Запись нескольких экспозиций, съемка со сдвигом пикселей или съемка серии фотографий с использованием брекетинга. |
| MOVIE | Снимайте видеоролики (📖 82). |

Кнопка DRIVE

При нажатии кнопки **DRIVE**, когда **STILL** или **MULTI** выбрано с помощью диска выбора режимов **DRIVE**, отображаются параметры режима работы затвора. При нажатии этой кнопки, когда выбрано **MOVIE**, отображаются параметры режима видео (📖 28).

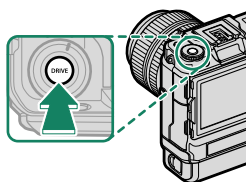

Параметры режима работы затвора (**STILL**)

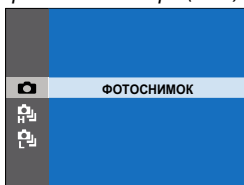

Параметры режима работы затвора (**MULTI**)

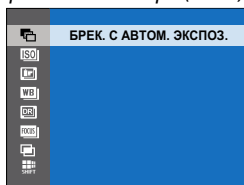

Параметры режима работы затвора (**MOVIE**)

Диски управления

Поверните или нажмите на диски управления, чтобы:

| | Передний диск управления | Задний диск управления |
|--|---|--|
|   Поверните |  <ul style="list-style-type: none">• Выберите вкладки или страницу меню с помощью меню• Отрегулировать диафрагму^{1,2}• Просматривать другие снимки во время воспроизведения |  <ul style="list-style-type: none">• Выделите пункты меню• Выбрать нужную комбинацию скорости затвора и диафрагмы (программный сдвиг)• Выбрать скорость затвора^{1,4}• Настроить экспокоррекцию, нажав кнопку  и поворачивая диск¹• Отрегулировать настройки в быстром меню• Выбрать размер фокусирующей рамки• Уменьшите или увеличьте изображение при полнокадровом просмотре• Уменьшите или увеличьте изображение при многокадровом просмотре |
|  Нажмите |  <ul style="list-style-type: none">• Переключение между диафрагмой и чувствительностью ISO²• Нажмите и удерживайте для установки значения, выбранного для НАСТРОЙКА КНОПОК / ДИСКОВ > НАСТР.ДИСКА УПР. в меню  (настройка) |  <ul style="list-style-type: none">• Увеличьте активную точку фокусировки³• Нажмите и удерживайте, чтобы выбрать дисплей фокусировки ручного режима фокусировки³• Увеличить в активной точке фокусировки во время воспроизведения |

1 Можно изменить с помощью **НАСТРОЙКА КНОПОК / ДИСКОВ > НАСТР.ДИСКА УПР.**

2 Если объектив оснащен кольцом диафрагмы с положением «А» или «С», кольцо диафрагмы должно находиться в положении А или С.

3 Доступно, только если параметр **ПРОВЕРКА ФОКУСА** назначен функциональной кнопке.

4 Только если выбран любой режим выдержки кроме автоматического.

 Направление вращения дисков управления можно выбрать с помощью **НАСТРОЙКА КНОПОК / ДИСКОВ > НАПРАВ. ДИСКА УПРАВЛЕНИЯ.**

Индикатор

Состояние фотокамеры показано индикатором 1.

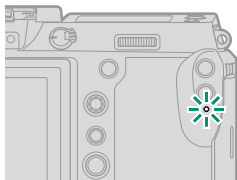

| Индикатор 1 | Состояние фотокамеры |
|----------------------------|--|
| Горит зеленым | Фокус заблокирован. |
| Мигает зеленым | Предупреждение о фокусировке или низкой скорости затвора. Можно делать снимки. |
| Мигает зеленым и оранжевым | <ul style="list-style-type: none"> • Фотокамера включена: Запись фотографий. Можно сделать дополнительные снимки. • Фотокамера выключена: Загрузка изображений на смартфон или планшет.* |
| Горит оранжевым | Запись изображений. В данное время нельзя делать дополнительные снимки. |
| Мигает красным | Ошибка объектива или памяти. |

* Отображается, только если снимки выбраны для загрузки.

- На дисплее также могут отображаться предупреждающие сообщения.
- Индикатор остается выключенным, когда вы приближаете видеоискатель к глазу.
- Параметр **НАСТРОЙКИ ВИДЕО > ИНДИКАЦИЯ ЗАПИСИ** можно использовать для выбора лампы (индикаторной или вспомогательной подсветки АФ), которая загорается во время видеозаписи, и будет ли лампа мигать или гореть постоянно.

Если фотокамера выключена, два индикатора, обозначенные как «индикатор 2», горят зеленым во время зарядки батарей. Индикатор справа показывает состояние батареи, вставленной в правый батарейный отсек, а индикатор слева – вставленной в левый батарейный отсек (42).

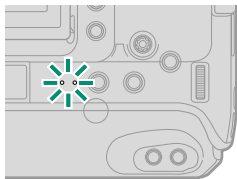





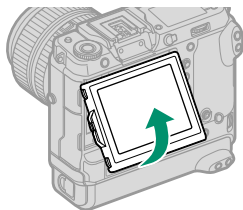

ЖК-монитор

ЖК-монитор можно наклонить для обеспечения комфортного просмотра, но будьте внимательны и не прикасайтесь к проводам и не зажимайте пальцы или другие объекты за монитором. Прикосновение к проводам может привести к сбою в работе фотокамеры.



 ЖК-монитор также функционирует как сенсорный экран, который можно использовать для:

- Сенсорной фотосъемки ( 31)
- Выбора области фокусировки ( 30)
- Выбора функций ( 33)
- Оптимиз.управл.видео  ( 32)
- Просмотр ( 34)

«Вертикальная» (портретная) ориентация

Дисплей также можно наклонить для съемки под большим или малым углом, когда фотокамера повернута для съемки в «вертикальной» (портретной) ориентации.

- Нажмите кнопку фиксации наклона и наклоните дисплей, как показано на рис. 1.
- Для съемки под большим углом держите фотокамеру в ориентации, показанной на рис. 2.



Рис. 1



Рис. 2

Видоискатель

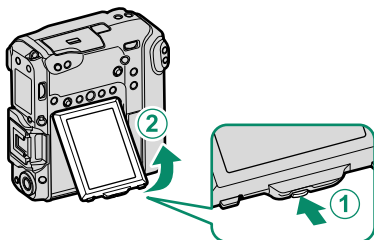

- | | | |
|---|--|--------|
| ① Горячий башмак | ⑥ Наглазник | 13 |
| ② Расцепляющие приспособления видоискателя | ⑦ Регулятор диоптрической коррекции | 13 |
| ③ Кнопка VIEW MODE | ⑧ Разъемы | 12 |
| ④ Датчик видоискателя | ⑨ Крышка горячего башмака | 14, 18 |
| ⑤ Электронный видоискатель (EVF) | ⑩ Крышка разъемов | 14, 18 |

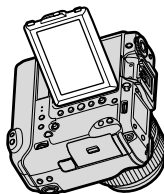
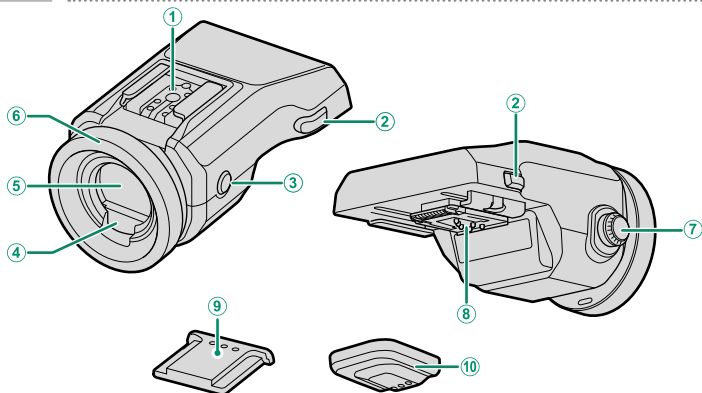
EVF-TL1

Дополнительный адаптер наклона EVF-TL1 позволяет поворачивать видоискатель влево/вправо на $\pm 45^\circ$ или вверх/вниз на $0^\circ - 90^\circ$.

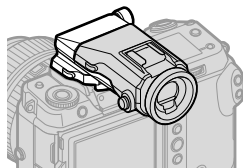

Установка видоискателя

Использование видоискателя помогает скомпоновать кадр более точно. Снимите крышку горячего башмака на фотокамере и задвиньте видоискатель в горячий башмак до щелчка.

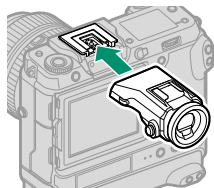

Снятие видоискателя

Удерживая нажатыми расцепляющие приспособления (1), нажмите на переднюю часть видоискателя (2) и сдвиньте его, как показано на рисунке.

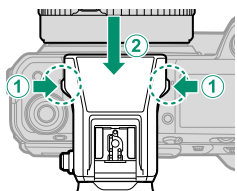

Наглазник

Чтобы снять наглазник, прижмите нижнюю часть внутрь обоими большими пальцами и сдвиньте наглазник вверх.

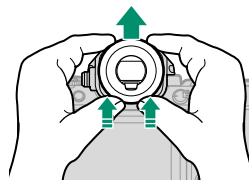

Фокусировка видоискателя

Если индикаторы, отображаемые в видоискателе, размыты, приблизьте глаз вплотную к видоискателю и поверните регулятор регулировки диоптрий, пока изображение не станет четким.

Чтобы сфокусировать видоискатель:

- ① Поднимите регулятор диоптрийной поправки.
- ② Поверните регулятор так, чтобы настроить фокусировку видоискателя.
- ③ Верните регулятор в исходное положение и зафиксируйте его.

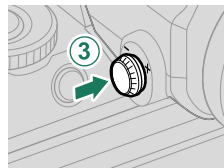
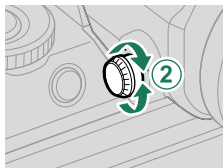
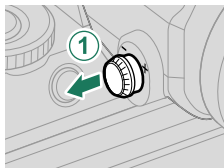

! Поднимите регулятор перед использованием. Несоблюдение этой меры предосторожности может привести к неисправности изделия.

Информация на дисплее фотокамеры

В данном разделе перечислены индикаторы, которые могут отображаться во время съемки.

❗ Для наглядности дисплеи отображаются со всеми горящими индикаторами.

Электронный видоискатель

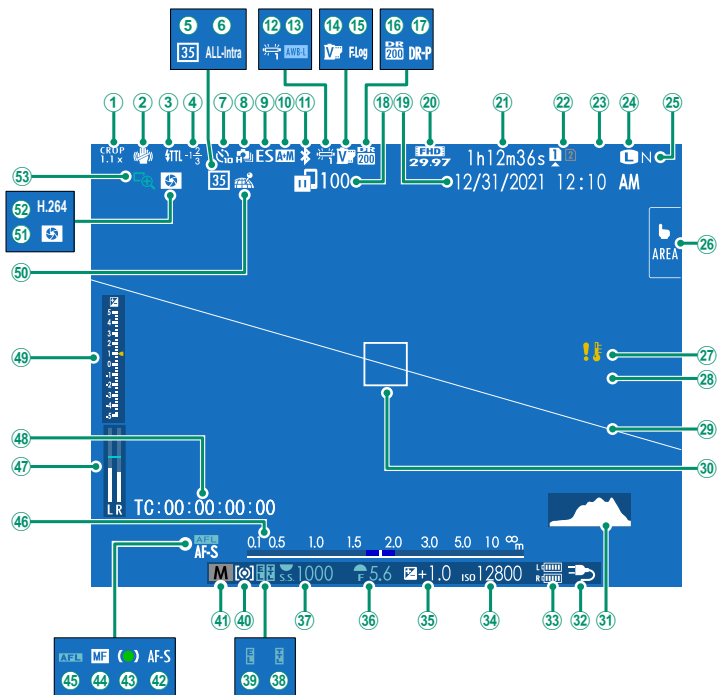

| | |
|--|---|
| ① Коэффициент кадрирования..... 93 | ②8 Блокировка управления ³ 23 |
| ② Режим IS ² 91 | ②9 Виртуальный горизонт..... 23 |
| ③ Режим вспышки (TTL) | ③0 Фокусировочная рамка..... 67, 77 |
| ④ Коррекция вспышки | ③1 Гистограмма..... 23 |
| ⑤ Режим формата 35 мм..... 91 | ③2 Источник питания..... 42 |
| ⑥ Сжатие видео..... 93 | ③3 Уровень заряда батареи |
| ⑦ Индикатор автоспуска..... 91 | ③4 Чувствительность..... 73 |
| ⑧ Режим непрерывной съемки | ③5 Экспокоррекция..... 76 |
| ⑨ Тип затвора..... 91 | ③6 Диафрагма..... 58, 60 |
| ⑩ Индикатор АФ+РФ ² 90 | ③7 Скорость затвора..... 56, 60 |
| ⑪ ВКЛ/ВЫКЛ Bluetooth..... 104 | ③8 Блокировка TTL..... 92 |
| ⑫ Баланс белого..... 88 | ③9 Блокировка АЭ..... 78, 102 |
| ⑬ Блокировка АББ..... 102 | ④0 Экспомер..... 75 |
| ⑭ Моделирование пленки..... 88 | ④1 Режим съемки..... 54 |
| ⑮ Запись F-Log/HLG/RAW..... 93 | ④2 Режим фокусировки ² 64 |
| ⑯ Динамический диапазон..... 88 | ④3 Индикатор фокусировки ² |
| ⑰ Приоритет D-диапазона..... 88 | ④4 Индикатор ручной фокусировки ² 64, 70 |
| ⑱ Состояние передачи изображения..... 104, 108 | ④5 Блокировка АФ..... 78, 102 |
| ⑲ Дата и время..... 49, 52, 99 | ④6 Индикатор состояния ² 71 |
| ⑳ Режим видео..... 82, 93 | ④7 Уровень записи ² 96 |
| ㉑ Доступное время записи/ истекшее время записи..... 83 | ④8 Временной код..... 97 |
| ㉒ Параметры слотов карты..... 47, 103 | ④9 Индикатор экспозиции..... 60, 76 |
| ㉓ Количество доступных кадров ¹ | ⑤0 Состояние загрузки данных о местоположении..... 104, 108 |
| ㉔ Размер изобр..... 88 | ⑤1 Предварительный просмотр глубины резко изображаемого пространства... 71 |
| ㉕ Качество изобр..... 88 | ⑤2 H.265 (HEVC)/H.264..... 93 |
| ㉖ Режим сенсорного экрана..... 30, 90 | ⑤3 Проверка фокусировки..... 72, 90 |
| ㉗ Предупреждение о температуре | |

1 Отображается «9999» при наличии места для более 9999 кадров.

2 Не отображается, если **ВКЛ** выбрано для **НАСТР-КА ДИСПЛЕЯ > РЕЖИМ БОЛЬШИХ ИНДИК. (EVF)**.

3 Отображается, когда элементы управления заблокированы нажатием и удерживанием кнопки **MENU/OK**. Блокировку управления можно выключить, нажав и удерживая кнопку **MENU/OK** еще раз.

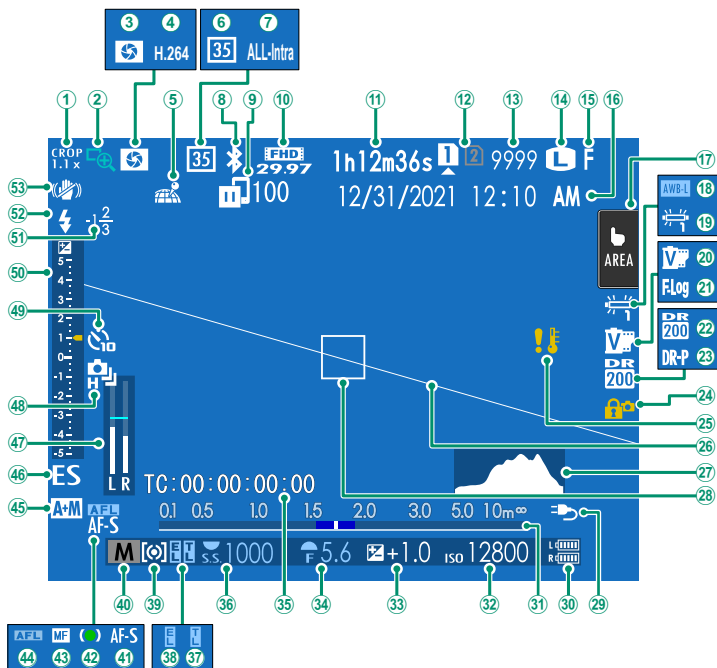

| | | | |
|--|------------|--|---------|
| ① Коэффициент кадрирования..... | 93 | ②6 Виртуальный горизонт..... | 23 |
| ② Проверка фокусировки..... | 72, 90 | ②7 Гистограмма..... | 23 |
| ③ Предварительный просмотр глубины резко изображаемого пространства... 71 | | ②8 Фокусировочная рамка..... | 67, 77 |
| ④ H.265(HEVC)/H.264..... | 93 | ②9 Источник питания..... | 42 |
| ⑤ Состояние загрузки данных о местоположении..... | 104, 108 | ③0 Уровень заряда батареи | |
| ⑥ Режим формата 35 мм..... | 91 | ③1 Индикатор расстояния ² | 71 |
| ⑦ Сжатие видео..... | 93 | ③2 Чувствительность..... | 73 |
| ⑧ ВКЛ/ВЫКЛ Bluetooth..... | 104 | ③3 Экспокоррекция..... | 76 |
| ⑨ Состояние передачи изображения..... | 104, 108 | ③4 Диафрагма..... | 58, 60 |
| ⑩ Режим видео..... | 82, 93 | ③5 Временной код..... | 97 |
| ⑪ Доступное время записи/ истекшее время записи..... | 83 | ③6 Скорость затвора..... | 56, 60 |
| ⑫ Параметры слотов карты..... | 47, 103 | ③7 Блокировка TTL..... | 92 |
| ⑬ Количество доступных кадров ¹ | | ③8 Блокировка АЭ..... | 78, 102 |
| ⑭ Размер изобр..... | 88 | ③9 Экспомер..... | 75 |
| ⑮ Качество изобр..... | 88 | ④0 Режим съемки..... | 54 |
| ⑯ Дата и время..... | 49, 52, 99 | ④1 Режим фокусировки ² | 64 |
| ⑰ Режим сенсорного экрана ³ | 30, 90 | ④2 Индикатор фокусировки ² | |
| ⑱ Блокировка АББ..... | 102 | ④3 Индикатор ручной фокусировки ² | 64, 70 |
| ⑲ Баланс белого..... | 88 | ④4 Блокировка АФ..... | 78, 102 |
| ⑳ Моделирование пленки..... | 88 | ④5 Индикатор АФ+РФ ² | 90 |
| ㉑ Запись F-Log/HLG/RAW..... | 93 | ④6 Тип затвора..... | 91 |
| ㉒ Динамический диапазон..... | 88 | ④7 Уровень записи ² | 96 |
| ㉓ Приоритет D-диапазона..... | 88 | ④8 Режим непрерывной съемки | |
| ㉔ Блокировка управления ⁴ | | ④9 Индикатор автоспуска..... | 91 |
| ㉕ Предупреждение о температуре | | ⑤0 Индикатор экспозиции..... | 60, 76 |
| | | ⑤1 Коррекция вспышки | |
| | | ⑤2 Режим вспышки (TTL) | |
| | | ⑤3 Режим IS ² | 91 |

1 Отображается «9999» при наличии места для более 9999 кадров.

2 Не отображается, если **ВКЛ** выбрано для **НАСТР-КА ДИСПЛЕЯ > РЕЖИМ БОЛЬШИХ ИНДИК. (LCD)**.

3 Доступ к функциям фотокамеры также можно получить с помощью сенсорных элементов управления.

4 Отображается, когда элементы управления заблокированы нажатием и удерживанием кнопки **MENU/OK**. Блокировку управления можно выключить, нажав и удерживая кнопку **MENU/OK** еще раз.

Выбор режима отображения

Нажмите кнопку **VIEW MODE** для циклического переключения между следующими режимами отображения.

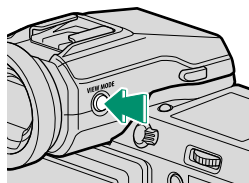

| Опция | Описание |
|---|---|
|  ДАТ.ВИД. | Если приложить видоискатель к глазу, видоискатель включается, а ЖК-монитор выключается; если убрать видоискатель от глаза, видоискатель выключается, а ЖК-монитор включается. |
| ТОЛЬКО EVF | Видоискатель включен, ЖК-монитор выключен. |
| ТОЛЬКО LCD | ЖК-монитор включен, видоискатель выключен. |
| ТОЛЬКО EVF +  | Если приложить видоискатель к глазу, то видоискатель включается; если убрать видоискатель от глаза, видоискатель выключается. ЖК-монитор остается выключенным. |
|  ДАТ.ВИД. + ГРАФИЧ. LCD-ДИСПЛЕЙ | Видоискатель включается, когда Вы прикладываете глаз к видоискателю во время съемки, но после того, как Вы убираете глаз от видоискателя после съемки, для отображения изображений используется ЖК-монитор. |

Датчик видоискателя

- Датчик видоискателя может реагировать на другие объекты, кроме глаз или света, направленного непосредственно на датчик.
- Датчик глаза отключается, когда ЖК-монитор наклонен.

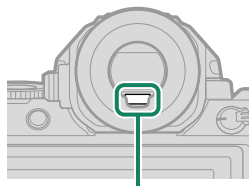

Датчик видоискателя

Регулировка яркости отображения

Яркость и насыщенность видоискателя и ЖК-монитора можно регулировать, используя элементы в меню **НАСТР-КА ДИСПЛЕЯ**. Выберите **ЯРК.ВИДОИСКАТЕЛЯ** или **ЦВЕТ EVF** для регулировки яркости или насыщенности видоискателя, **ЯРК. ЖК** или **ЦВЕТ LCD** для выполнения этих же операций для ЖК-монитора.

Кнопка DISP/BACK

Кнопка **DISP/BACK** служит для управления отображением индикаторов в видоискателе и на ЖК-мониторе.

 Индикаторы для EVF и LCD следует выбирать отдельно. Чтобы выбрать экран EVF, посмотрите в видоискатель, используя кнопку **DISP/BACK**.

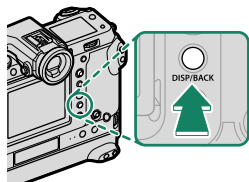

Видоискатель

На весь экран



На весь экран (без индикаторов)



Двойное отображение (только ручной режим фокусировки)

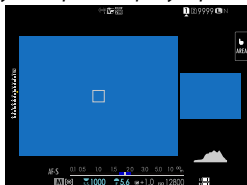

Стандартные индикаторы

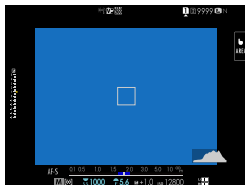

Стандартное отображение (без индикаторов)



ЖК-монитор

Стандартные индикаторы

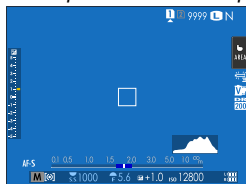

Без индикаторов

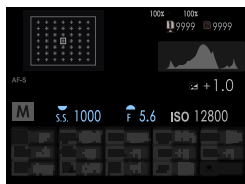
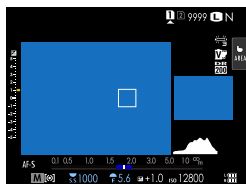

Двойное отображение (только ручной режим фокусировки)

Отображение информации

Двойное отображение

Двойной дисплей состоит из большого полнокадрового окна и малого плана зоны фокусировки.

Пользовательская настройка стандартного дисплея

Чтобы выбрать пункты, показанные на экране стандартных индикаторов:

- 1 Отобразите стандартные индикаторы.**
Используйте кнопку **DISP/BACK**, чтобы отобразить стандартные индикаторы.
- 2 Выберите ОТОБР. ПОЛЬЗ.НАСТР.**
Выберите **НАСТР-КА ДИСПЛЕЯ > ОТОБР. ПОЛЬЗ.НАСТР.** в меню настройки.
- 3 Выберите пункты.**
Выделите пункты и нажмите **MENU/OK** для того, чтобы выбрать или отменить выбор.

| Пункт | По умолчанию | | Пункт | По умолчанию | |
|----------------------------|-------------------------------------|-------------------------------------|----------------------------|-------------------------------------|-------------------------------------|
| | STILL | MOVIE | | STILL | MOVIE |
| РАМКА КАДРИР. | <input type="checkbox"/> | <input type="checkbox"/> | РЕЖИМ НЕПРЕРЫВНОЙ СЪЕМКИ | <input checked="" type="checkbox"/> | – |
| ЭЛЕКТРОННЫЙ УРОВЕНЬ | <input type="checkbox"/> | <input type="checkbox"/> | РЕЖИМ ДВОЙНОЙ СТАБ. ИЗОБР. | <input checked="" type="checkbox"/> | <input checked="" type="checkbox"/> |
| ФОКУСИРОВОЧНАЯ РАМКА | <input checked="" type="checkbox"/> | <input checked="" type="checkbox"/> | РЕЖИМ СЕНСОРНОГО ЭКРАНА | <input checked="" type="checkbox"/> | <input checked="" type="checkbox"/> |
| ИНДИКАТОР РАССТ. AF | <input type="checkbox"/> | <input type="checkbox"/> | БАЛАНС БЕЛОГО | <input type="checkbox"/> | <input type="checkbox"/> |
| ИНДИКАТОР РАССТ. MF | <input checked="" type="checkbox"/> | <input checked="" type="checkbox"/> | МОДЕЛИРОВ. ПЛЕНКИ | <input type="checkbox"/> | <input type="checkbox"/> |
| ГИСТОГРАММА | <input type="checkbox"/> | <input type="checkbox"/> | ДИНАМИЧ. ДИАПАЗОН | <input checked="" type="checkbox"/> | <input checked="" type="checkbox"/> |
| ПРЕДУПР.О ПЕРЕСВ.НА ЭКРАНЕ | <input type="checkbox"/> | <input type="checkbox"/> | РЕЖИМ УСИЛЕНИЯ | <input checked="" type="checkbox"/> | <input checked="" type="checkbox"/> |
| РЕЖИМ СЪЕМКИ | <input checked="" type="checkbox"/> | <input checked="" type="checkbox"/> | ОСТАВШИЕСЯ КАДРЫ | <input type="checkbox"/> | – |
| ДИАФР./СКОР.ЗАТВ/ISO | <input checked="" type="checkbox"/> | <input checked="" type="checkbox"/> | РАЗМЕР/КАЧ-ВО ИЗОБР. | <input type="checkbox"/> | – |
| ОБЩАЯ ИНФОРМАЦИЯ | <input checked="" type="checkbox"/> | <input checked="" type="checkbox"/> | РЕЖИМ ВИДЕО И ВРЕМЯ ЗАПИСИ | – | <input type="checkbox"/> |
| Компенс. выдержки (число) | <input type="checkbox"/> | <input type="checkbox"/> | РЕЖИМ 35-мм | <input checked="" type="checkbox"/> | – |
| ШКАЛА ЭКСП. | <input type="checkbox"/> | <input type="checkbox"/> | КОМАНДА ПЕРЕДАЧИ ИЗОБР. | <input checked="" type="checkbox"/> | <input checked="" type="checkbox"/> |
| РЕЖИМ ФОКУСИРОВКИ | <input checked="" type="checkbox"/> | <input checked="" type="checkbox"/> | УРОВЕНЬ МИКРОФОНА | – | <input checked="" type="checkbox"/> |
| ЭКСПОЗАМЕР | <input checked="" type="checkbox"/> | <input checked="" type="checkbox"/> | СООБЩЕНИЕ С УКАЗАНИЯМИ | <input checked="" type="checkbox"/> | <input checked="" type="checkbox"/> |
| ТИП ЗАТВОРА | <input checked="" type="checkbox"/> | – | УРОВ.ЗАРЯДА БАТАРЕИ | <input type="checkbox"/> | <input type="checkbox"/> |
| ВСПЫШКА | <input checked="" type="checkbox"/> | – | РАЗБИВКА ПОКАДРОВОЙ СЪЕМКИ | <input type="checkbox"/> | <input type="checkbox"/> |

- 4 Нажмите DISP/BACK для сохранения изменений.**
- 5 Нажмите DISP/BACK, как требуется для выхода из меню, и вернитесь к экрану режима съемки.**

Виртуальный горизонт

При выборе **ЭЛЕКТРОННЫЙ УРОВЕНЬ** будет отображаться виртуальный горизонт. Фотокамера расположена ровно, когда две линии перекрываются. Имейте в виду, что виртуальный горизонт может не отображаться, если объектив фотокамеры направлен вверх или вниз. Для отображения в формате 3D (как показано) нажмите функциональную кнопку, которой присвоена функция **ЭЛЕКТРОННЫЙ УРОВЕНЬ**.

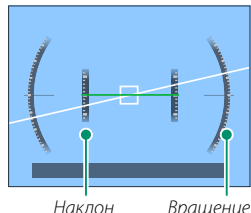
**Разбивка покадровой съемки**

Включите **РАЗБИВКА ПОКАДРОВОЙ СЪЕМКИ**, чтобы границы кадра можно было лучше видеть на темных фонах.

Гистограммы

Гистограммы служат для отображения распределения тонов на изображении. Яркость показана на горизонтальной оси, количество пикселей — на вертикальной оси.

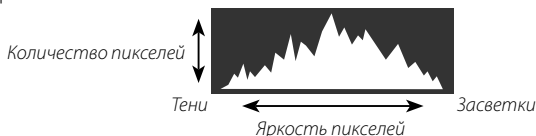

- **Оптимальная экспозиция:** Пиксели распределяются в виде гладкой кривой во всем диапазоне тонов.
- **Переэкспонированный:** Пиксели сосредоточены в правой части графика.
- **Недоэкспонированный:** Пиксели сосредоточены в левой части графика.

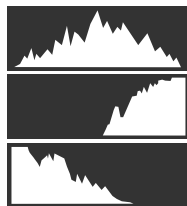

Для просмотра отдельных гистограмм RGB и экрана, показывающего области кадра, которые будут переэкспонированы при текущих настройках и наложены на вид через объектив, нажмите функциональную кнопку, которой назначена **ГИСТОГРАММА**.

- 1 Переэкспонированные области мигают
- 2 Гистограммы RGB

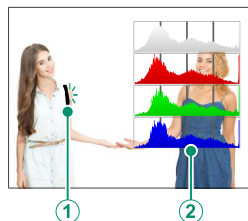

Вспомогательный ЖК-монитор

На вспомогательном ЖК-мониторе можно просматривать значения выдержки, диафрагмы, чувствительности ISO и прочие значения.

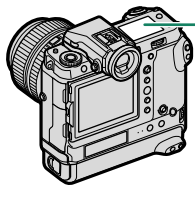

Вспомогательный ЖК-монитор

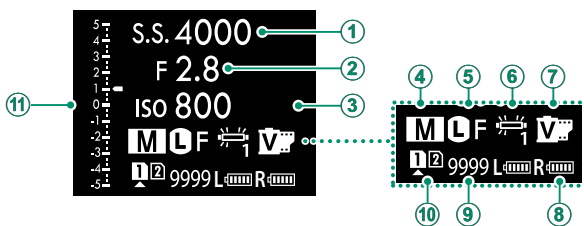

По умолчанию

| | |
|------------------------|-------------------------|
| ① СКОРОСТЬ ЗАТВОРА | ⑦ МОДЕЛИРОВАНИЕ ПЛЕНКИ |
| ② ДИАФРАГМА | ⑧ УРОВЕНЬ БАТАРЕИ |
| ③ ISO | ⑨ КАДР ОСТ. |
| ④ РЕЖИМ СЪЕМКИ | ⑩ ПАРАМЕТРЫ СЛОТА КАРТЫ |
| ⑤ РАЗМЕР/КАЧ-ВО ИЗОБР. | ⑪ Шкала |
| ⑥ БАЛАНС БЕЛОГО | |

 Отображаемые настройки можно выбрать с помощью **НАСТР-КА ДИСПЛЕЯ > НАСТРОЙКА ДОП. МОНИТОРА.**

Циклическое переключение индикаторов на вспомогательном ЖК-мониторе

Индикаторы, отображаемые на вспомогательном ЖК-мониторе, меняются при каждом нажатии кнопки режима вспомогательного ЖК-монитора.

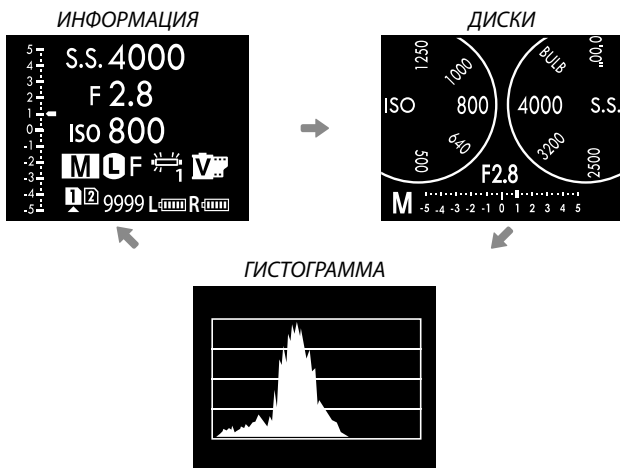
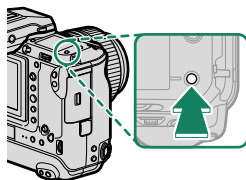

Кнопка подсветки вспомогательного монитора

Чтобы включить подсветку вспомогательного ЖК-монитора, если вспомогательный ЖК-монитор слишком темный, чтобы с него читать, нажмите кнопку подсветки вспомогательного монитора. Нажмите кнопку еще раз, чтобы выключить подсветку.

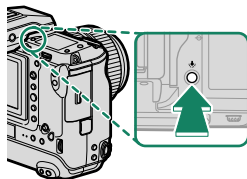

Цвет фона

Цвет фона (черный или белый) для вспомогательного ЖК-монитора можно выбрать с помощью параметра **НАСТР-КА ДИСПЛЕЯ > ФОНОВЫЙ ЦВЕТ ДОП. МОНИТОРА** в меню **НАСТРОЙКА** (настройка). Учтите, что фон становится белым, когда включается подсветка вспомогательного ЖК-монитора.

Задний вспомогательный монитор

На заднем дополнительном мониторе можно просмотреть гистограммы, индикатор коррекции экспозиции и другие индикаторы.

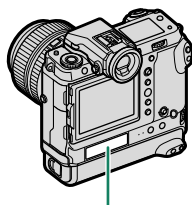

Задний вспомогательный монитор

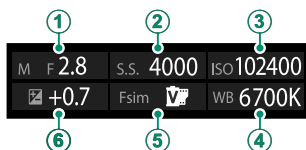

По умолчанию

| | |
|--------------------|------------------------|
| ① ДИАФРАГМА | ④ БАЛАНС БЕЛОГО |
| ② СКОРОСТЬ ЗАТВОРА | ⑤ МОДЕЛИРОВАНИЕ ПЛЕНКИ |
| ③ ISO | ⑥ ЭКСПОКОРРЕКЦИЯ |

- Используйте **НАСТР-КА ДИСПЛЕЯ > НАСТР. НА ЗАД. ДОП. МОНИТОРЕ**, чтобы выбрать отображаемые индикаторы или выключить задний вспомогательный монитор.
- Если вы смотрите в видоискатель, когда датчик глаза включен, задний вспомогательный монитор выключается.

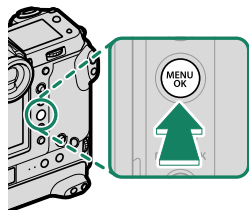

Использование меню

Чтобы открыть меню, нажмите MENU/OK.

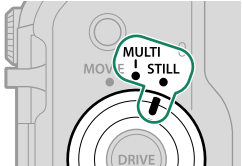
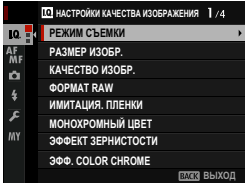
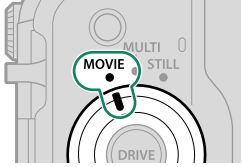
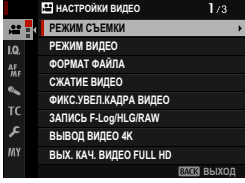

Меню

Различные меню отображаются во время фотосъемки, записи видеороликов и просмотра.

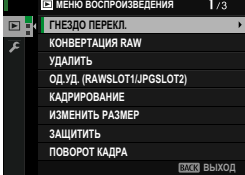
| | | |
|-------------------------------------|---|---|
| <p>Съемка</p> |  <p>Диск режимов DRIVE установлен в положение STILL или MULTI</p> |  |
| <p>Съемка</p> |  <p>Диск режимов DRIVE установлен в положение MOVIE</p> |  |
| <p>Проз смотр</p> |  <p>Во время просмотра</p> |  |

Выбор вкладки меню

Для навигации по меню:

- 1 Нажмите **MENU/OK**, чтобы открыть меню.

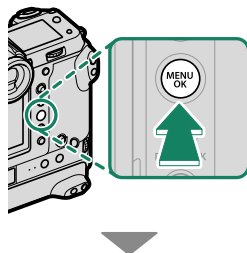

- 2 Нажмите рычаг фокусировки влево, чтобы выделить вкладку для текущего меню.

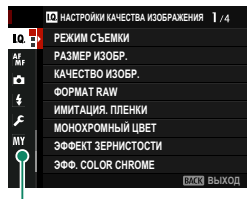
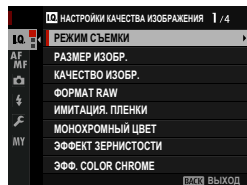

Вкладка

- 3 Нажмите ручку фокусировки вверх или вниз, чтобы выделить вкладку, содержащую нужный элемент.
- 4 Нажмите рычаг фокусировки вправо, чтобы поместить курсор в меню.

 Используйте передний диск управления для выбора вкладок меню или страницы с помощью меню и задний диск управления, чтобы выделить элементы меню.

Режим сенсорного экрана

ЖК-монитор также функционирует как сенсорный экран.

Сенсорные элементы управления съемкой

Чтобы включить сенсорные органы управления, выберите **ВКЛ** для **НАСТРОЙКА КНОПОК / ДИСКОВ > НАСТР. СЕНСОРНОГО ЭКРАНА > НАСТР. СЕНСОРНОГО ЭКР..**

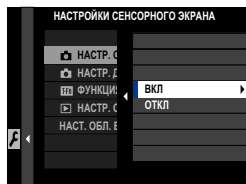

EVF

ЖК-монитор можно использовать для выбора зоны фокусировки при наведении кадра в электронном видоискателе (EVF). Используйте **НАСТРОЙКА КНОПОК / ДИСКОВ > НАСТР. СЕНСОРНОГО ЭКРАНА > НАСТР. ОБЛ. EVF СЕНС. ЭКР.**, чтобы выбрать область монитора, используемую для сенсорных элементов управления.

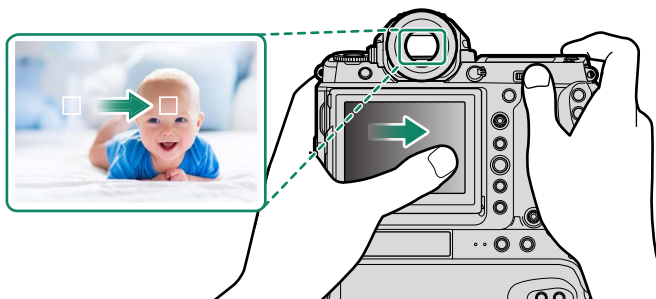





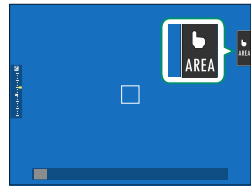

Если **ВЫБОР ЛИЦ**  включено, когда **РАСПОЗНАВАНИЕ ЛИЦ ВКЛ.** выбрано для **НАСТРОЙКА AF/MF > НАСТР. РАСПОЗН. ЛИЦ/ ГЛАЗ**, лицо, используемое для фокусировки, можно выбрать с помощью сенсорных элементов управления.

ЖК-монитор

Чтобы выбрать выполняемую операцию, следует коснуться индикатора режима сенсорного экрана. Сенсорные элементы управления можно использовать для следующих операций:





| Режим | Описание |
|--|--|
|  АФ   АФ OFF | <ul style="list-style-type: none"> В режиме фокусировки S (AF-S) фотокамера фокусируется при касании объекта на дисплее. Фокусировка блокируется на текущем расстоянии, пока вы не коснетесь символа АФ OFF. В режиме фокусировки C (AF-C) фотокамера начинает фокусировку при касании отображения объекта. Фотокамера продолжит регулировать фокусировку при изменении расстояния до объекта, пока вы не коснетесь символа АФ OFF. В режиме ручной фокусировки (MF) вы можете коснуться дисплея, чтобы сфокусироваться на выбранном объекте с помощью автофокусировки. |
|  ОБЛАСТЬ | Нажмите, чтобы выбрать точку для фокусировки или масштабирования. Фокусировочная рамка переместится в выбранную точку. |
|  ВЫКЛ | Сенсорные элементы управления отключены. |

 Во время увеличения при фокусировке используются различные сенсорные элементы управления.



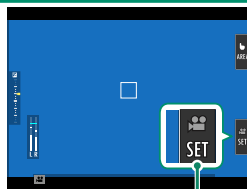

-  Чтобы отключить элементы сенсорного управления и скрыть индикатор режима сенсорного экрана, выберите **ОТКЛ** для **НАСТРОЙКА КНОПОК / ДИСКОВ > НАСТР. СЕНСОРНОГО ЭКРАНА > НАСТР. СЕНСОРНОГО ЭКР.**
- Сенсорные элементы управления можно регулировать с помощью **АФ/МФ НАСТРОЙКА АФ/МФ > РЕЖИМ СЕНСОРНОГО ЭКРАНА.**

ОПТИМИЗ.УПРАВЛ.ВИДЕО

При выборе ВКЛ для  НАСТРОЙКИ ВИДЕО > ОПТИМИЗ.УПРАВЛ.ВИДЕО  или касании кнопки оптимизированного режима видео на дисплее съемки диски управления и сенсорные элементы управления оптимизируются для записи видеороликов. Это можно использовать для предотвращения записи звуков фотокамеры во время видеозаписи.



Кнопка оптимизированного режима видео

- СКОРОСТЬ ЗАТВОРА
- АПЕРТУРА
- КОМПЕНСАЦИЯ ЭКСПОЗИЦИИ
- ЧУВСТВ-ТЬ ISO
- НАСТР. УР. ВНУТР. МИКР./НАСТР. УР. ВНЕШ. МИКР.
- ФИЛЬТР ВЕТРА
- ГРОМКОСТЬ НАУШНИКОВ
-  МОДЕЛИРОВАНИЕ ПЛЕНКИ
-  БАЛАНС БЕЛОГО
- РЕЖИМ СТАБИЛИЗ.ИЗОБР. 
- УСИЛЕНИЕ СТАБ.ИЗОБР. 





- При включении функции оптимизации элементов управления при видеозаписи отключается кольцо диафрагмы.
- Когда включено оптимизированное управление видео, кнопку оптимизированного режима видео можно использовать для изменения настроек съемки или отключения оптимизированного управления видео.

Функция касания

Функции могут быть назначены следующим жестам проведения так же, как и функциональным кнопкам:

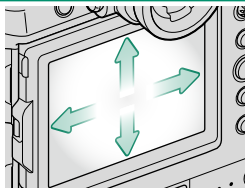
- Провести вверх: **T-Fn1**
- Провести влево: **T-Fn2**
- Провести вправо: **T-Fn3**
- Провести вниз: **T-Fn4**



- 
 В некоторых случаях при проведении по сенсорному элементу управления отображается меню; коснитесь, чтобы выбрать нужный параметр.



- Сенсорные функциональные жесты по умолчанию выключены. Чтобы включить сенсорные функциональные жесты, выберите **ВКЛ** для **НАСТРОЙКА КНОПОК / ДИСКОВ > НАСТР. СЕНСОРНОГО ЭКРАНА > T-Fn ФУНКЦИЯ КАСАНИЯ**.

Сенсорные элементы управления в режиме воспроизведения

Когда выбирается ВКЛ для **НАСТРОЙКА КНОПОК / ДИСКОВ > НАСТР. СЕНСОРНОГО ЭКРАНА > НАСТР. СЕНСОРНОГО ЭКР.**, сенсорные элементы управления могут использоваться для выполнения следующих операций воспроизведения:

- **Перелистывание:** Проведите пальцем по экрану, чтобы просмотреть другие изображения.



- **Увеличение:** Поместите два пальца на дисплей и разведите их в стороны, чтобы увеличить изображение.



- **Уменьшение:** Поместите два пальца на дисплей и сдвиньте их вместе, чтобы уменьшить изображение.



Изображения можно уменьшать до тех пор, пока все изображение не будет находиться в пределах видимости, но не более.

- **Двойное касание:** Дважды коснитесь экрана для увеличения точки фокусировки.



- **Прокрутка:** Просмотр других областей увеличенного изображения.



Фотосъемка в портретной ориентации

Кнопки батарейного блока, диски управления и регулятор фокусировки (ручка фокусировки) облегчают использование фотокамеры при повороте для съемки в портретной («вертикальной») ориентации.



Пейзажная
(«горизонтальная»)
ориентация



Портретная
(«вертикальная») ориентация

- Чтобы использовать кнопки батарейного блока, диски управления и регулятор фокусировки, передвиньте блокировку управления батарейного блока с **LOCK** на **●**. Выбор **LOCK** предотвращает случайное использование элементов управления батарейного блока при повороте фотокамеры для съемки в пейзажной («горизонтальной») ориентации.
- Диски управления батарейного блока выполняют те же функции, что и их аналоги в горизонтальной ориентации.

Поворот дисплея

Когда выбрана опция **ВКЛ** для **НАСТР-КА ДИСПЛЕЯ > АУТОПОВОРОТ ДИСПЛЕЯ**, индикаторы в видеоискателе и на ЖК-мониторе автоматически поворачиваются, чтобы соответствовать ориентации фотокамеры.

Первые шаги

2

Присоединение ремешка

Присоедините ремень.

Вставьте ремень через защитную крышку и зажим для ремня и застегните пряжку, как показано на рисунке.

! Во избежание падения фотокамеры проследите за тем, чтобы ремешок был правильно закреплен.

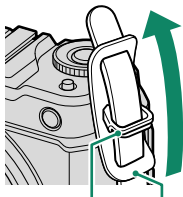

Зажим для ремня Защитная крышка

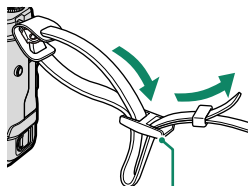

Пряжка

Повторите вышеописанные действия для второй проушины.

Присоединение объектива

Фотокамеру можно использовать с объективами для байонетного соединения G-mount от FUJIFILM.

Снимите защитную крышку с фотокамеры и заднюю крышку с объектива. Поставьте объектив на байонет, совмещая метки на объективе и фотокамере (1), а затем поверните объектив до щелчка (2).

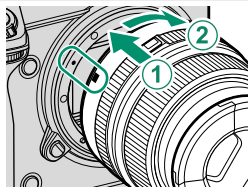

- ❗ При установке объективов убедитесь, что пыль и прочие посторонние вещества не проникают в фотокамеру.
- Не дотрагивайтесь до внутренних частей фотокамеры.
- Поверните объектив до щелчка.
- Не нажимайте кнопку освобождения объектива во время его установки.

Снятие объективов

Чтобы снять объектив, выключите фотокамеру, затем нажмите кнопку отсоединения объектива (1) и поверните его, как показано на рисунке (2).

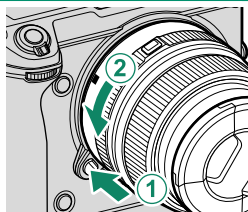

- ❗ Чтобы на объективе или внутри фотокамеры не скапливалась пыль, закройте крышки объектива и крышку байонета фотокамеры, когда не установлен объектив.

Объективы и другие дополнительные принадлежности

Фотокамеру можно использовать с объективами и аксессуарами для байонетного соединения G-mount от FUJIFILM.

- ❗ Соблюдайте следующие меры предосторожности при установке или снятии (замене) объективов.
- Убедитесь, что на объективе нет пыли и посторонних частиц.
- Не меняйте объективы под прямым солнечным светом или другим источником яркого света. Свет, сфокусированный внутрь фотокамеры, может стать причиной неисправности.
- Перед заменой объективов прикрепите крышки объективов.
- Информацию об использовании см. в руководстве, которое прилагается к объективу.

Зарядка батарей

По соображениям безопасности батарея поставляется в разряженном состоянии. Фотокамера не будет работать, если батарея не заряжена; зарядите батарею перед использованием. Перед зарядкой батареи выключите фотокамеру.

- ❗ Фотокамера поставляется с батареями NP-T125.
- Зарядка занимает прибл. 140 минут.

1 Подключите адаптер штепсельной вилки.

- ❗ Адаптер вилки, который входит в комплект поставки фотокамеры, зависит от страны или региона продажи; используйте адаптер, подходящий для Вашей страны или региона, как описано в прилагаемом уведомлении.

2 Вставьте батарею в зарядное устройство.

Вставьте батарею в направлении, указанном стрелкой.

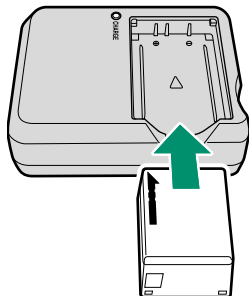

3 Вставьте зарядное устройство в розетку.

Вставьте зарядное устройство в розетку в помещении. Загорится индикатор зарядки.

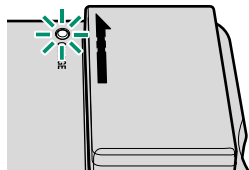

4 Зарядите батарею.

Выньте батарею после окончания зарядки.

Индикатор зарядки

Индикатор зарядки показывает состояние заряда батареи следующим образом:



| Индикатор зарядки | Состояние батареи | Действие |
|-------------------|-----------------------------|--|
| Выключено | Батарея не вставлена. | Вставьте батарею. |
| | Батарея полностью заряжена. | Извлеките батарею. |
| Вкл. | Зарядка батареи. | — |
| Мигает | Ошибка зарядки | Выньте зарядное устройство из розетки и извлеките батарею. |

- ❗ • Прилагаемое зарядное устройство совместимо с источниками питания от 100 до 240 В (для использования за границей может потребоваться сетевой переходник).
- Не наклеивайте этикетки и другие предметы на батарею. Несоблюдение этой меры предосторожности может привести к тому, что батарею нельзя будет вынуть из фотокамеры.
- Не замыкайте контакты батареи. Батарея может перегреться.
- Прочтите предостережения в разделе «Батарея и источник питания».
- Используйте только оригинальные аккумуляторные батареи Fujifilm, предназначенные для данной фотокамеры. Невыполнение этого требования может привести к выходу устройства из строя.
- Не удаляйте с батареи этикетки и не пытайтесь поломать или отделить внешний корпус.
- Батарея постепенно разряжается, даже если она не используется. Зарядите батарею за один или два дня до использования.
- Если батарея не держит заряд, подошел конец ее срока службы и ее следует заменить.
- Выньте зарядное устройство из розетки, если оно не используется.
- Удаляйте загрязнения с контактов батареи мягкой сухой тканью. Несоблюдение этого требования может помешать зарядке батареи.
- Учтите, что время зарядки увеличивается при низких или высоких температурах.

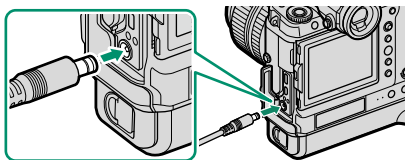

Зарядка через адаптер переменного тока

Батарея, установленная в фотокамере, также будет заряжаться, когда фотокамера снабжается энергией от дополнительного адаптера переменного тока AC-15V. Зарядка занимает приблизительно 120 минут.

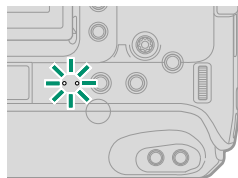

Состояние заряда батареи показано пиктограммой состояния батареи, когда фотокамера включена (режим воспроизведения), и двумя индикаторами, обозначенными как «индикатор 2», когда фотокамера выключена. Левый индикатор показывает состояние батареи в отсеке «L», а правый – в отсеке «R».



| Пиктограмма состояния батареи (фотокамера включена) | Индикатор 2 (фотокамера выключена) | Состояние батареи |
|---|------------------------------------|-------------------|
|  (желтый) | Вкл. | Зарядка батареи |
|  (зеленый) | Выключено | Зарядка закончена |
|  (красный) | Мигает | Ошибка зарядки |

 Время зарядки может увеличиться, если фотокамера остается включенной во время зарядки.

 Фотокамера будет отображать значок «источник питания» при питании через адаптер переменного тока AC-15V.

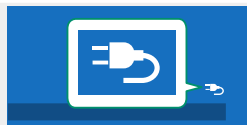

Зарядка с помощью компьютера

Батареи также заряжаются, если фотокамера подключена к компьютеру. Выключите фотокамеру, вставьте батареи и подсоедините USB-кабель.

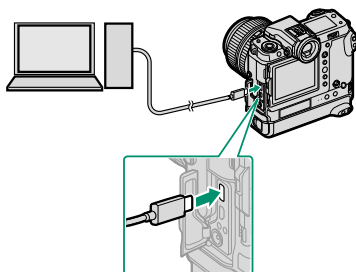

Разъем USB (mini-C)

Состояние батареи показано индикатором 2.

| Индикатор 2 | Состояние батареи |
|-------------|-------------------|
| Вкл. | Зарядка батареи |
| Выключено | Зарядка закончена |
| Мигает | Ошибка зарядки |

- ❗ Подключайте фотокамеру непосредственно к компьютеру; не используйте концентратор USB или клавиатуру.
- Зарядка прекращается при переходе компьютера в спящий режим. Для возобновления зарядки активируйте компьютер и отсоедините и снова подсоедините USB-кабель.
- Зарядка может не поддерживаться в зависимости от модели компьютера, настроек компьютера и текущего состояния компьютера.
- Батарея заряжается около 400 минут при 5 В/500 мА.

- 🔌 Если фотокамера включается в процессе зарядки, зарядка закончится и вместо нее соединение USB будет использоваться для питания фотокамеры. Уровень заряда батареи начнет постепенно уменьшаться.
- Фотокамера будет отображать значок «источник питания» при питании через USB.

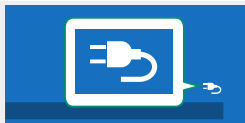

Установка батарей

После зарядки батарей вставьте их в фотокамеру, как описано ниже.

1 Извлеките лоток для батарей.

Поверните защелку лотка для батарей и извлеките лоток.

- ⚠ Не извлекайте лоток для батарей, пока фотокамера включена. Невыполнение данного требования может привести к повреждению файлов изображений или карт памяти.
- Не прилагайте чрезмерных усилий при обращении с лотком для батарей.

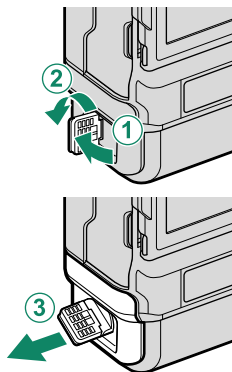

2 Вставьте батареи, как показано ниже.

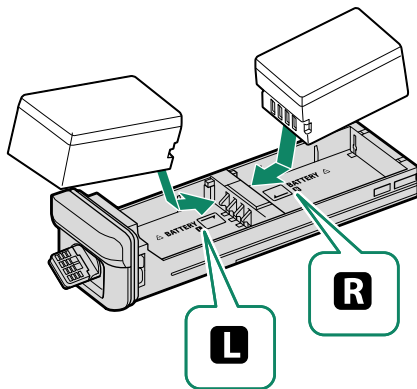

- ⚠ Вставьте батарею в указанном направлении. **Не применяйте больших усилий и не пытайтесь вставить батарею другой стороной или в обратном направлении.**
- Убедитесь, что батарея надежно зафиксирована.

- 3** Вставьте лоток с батареями и, удерживая его на месте, поверните защелку в исходное положение.

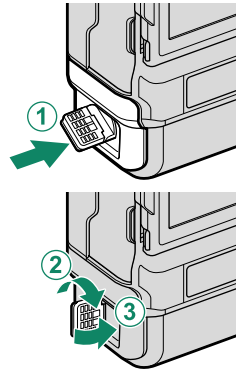

Извлечение батарей

Выключите фотокамеру, поверните защелку лотка для батарей и извлеките лоток. Извлеките батареи, как показано ниже.

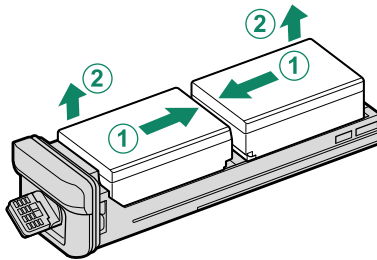

! Батарея может нагреться при использовании в высокотемпературных средах. Соблюдайте осторожность при извлечении батареи.

Установка карт памяти

Снимки сохраняются на картах памяти (продаются отдельно).



Фотокамера может использоваться с двумя картами памяти, по одной в каждом из двух гнезд.

1 Откройте крышку слота для карты памяти.

Разблокируйте и откройте крышку.

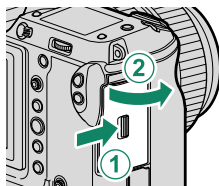

Не выключайте питание фотокамеры и не вынимайте карту памяти в ходе форматирования карты или при записи или удалении данных с карты. Несоблюдение этих мер предосторожности может привести к повреждению карты памяти.

2 Вставьте карту памяти.

Возьмите карту, как показано, вставьте ее в слот полностью до щелчка. Закройте и защелкните крышку слота для карты памяти.

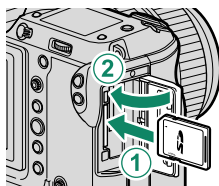

Следите за тем, чтобы карта памяти вставлялась в правильном направлении; не вставляйте ее под углом и не прилагайте усилий.

Извлечение карт памяти

Перед извлечением карт памяти *выключите фотокамеру* и откройте крышку гнезда для карты памяти.

Нажмите и отпустите карту, чтобы частично извлечь ее (чтобы не допустить выпадения карты из слота, нажмите на центральную часть карты и медленно отпустите ее, не убирая палец с карты). Теперь карту можно вынуть рукой.

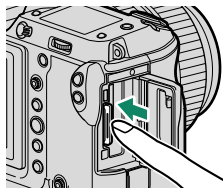

Использование двух карт памяти

Фотокамера может использоваться с двумя картами памяти, по одной в каждом из двух гнезд. При настройках по умолчанию снимки сохраняются на карте памяти во втором гнезде, только когда карта в первом слоте заполнена. Этот порядок можно изменить с помощью **НАСТР.СОХР.ДАННЫХ > НАСТР. РАЗЪЕМА КАРТЫ**. Карту памяти, используемую для хранения видеороликов, можно использовать с помощью **НАСТР.СОХР. ДАННЫХ > НАСТР. РАЗЪЕМА КАРТЫ**.

| Опция | Описание | Дисплей |
|---|---|---------|
| ПОСЛЕДОВАТЕЛЬНОЕ (по умолчанию) | Карта во втором гнезде используется, только когда заполнена карта памяти в первом гнезде. Если второй слот выбран для НАСТРОЙКИ СОХРАНЕНИЯ ДАННЫХ > ВЫБЕРИТЕ РАЗЪЕМ (ПОСЛ.) , запись будет запущена на карте во втором слоте; переключите на первый слот, когда карта памяти во втором слоте заполнена. | |
| КОПИРОВАНИЕ | Каждый снимок записывается дважды, один раз на каждую карту памяти. | |
| RAW / JPEG | Так же, как для ПОСЛЕДОВАТЕЛЬНОЕ , за исключением того, что копия в формате RAW снимков, сделанных с настройкой SUPER FINE+RAW, FINE+RAW или NORMAL+RAW , выбранной для НАСТРОЙКИ КАЧЕСТВА ИЗОБРАЖЕНИЯ > КАЧЕСТВО ИЗОБР. , будет сохранена на карте памяти в первом слоте, а копия в формате JPEG — на карте памяти во втором слоте. | |

Включение и выключение фотокамеры

Используйте переключатель **ON/OFF**, чтобы включить и выключить фотокамеру.

Приведите переключатель в положение **ON**, чтобы включить фотокамеру, или в положение **OFF**, чтобы выключить фотокамеру.

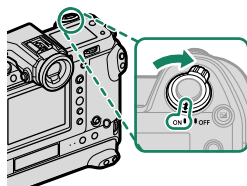

! Отпечатки пальцев или другие загрязнения на объективе или видоискателе могут отрицательно повлиять на качество фотографий или на просмотр через видоискатель. Держите объектив и видоискатель чистыми.

- 📄** • При нажатии кнопки **▶** во время съемки начинается воспроизведение.
- Наполовину нажмите кнопку затвора, чтобы вернуться в режим съемки.
 - Фотокамера выключится автоматически, если не выполняются никакие операции в течение времени, установленного в **УПР-Е ПИТАНИЕМ > АВТО ВЫКЛ.** Чтобы вновь активировать фотокамеру после автоматического выключения, нажмите кнопку затвора наполовину или переведите выключатель **ON/OFF** в положение **OFF** и затем снова в **ON**.

Настройка основных параметров

Когда Вы включаете фотокамеру в первый раз, Вы можете выбрать язык и установить часы фотокамеры. При настройках по умолчанию Вы также можете выполнить сопряжение фотокамеры со смартфоном или планшетом, чтобы позднее синхронизировать часы или загружать снимки. Выполните следующие действия при первом включении фотокамеры.

Если Вы собираетесь выполнить сопряжение фотокамеры со смартфоном или планшетом, прежде чем продолжить, установите и запустите последнюю версию приложения FUJIFILM Camera Remote на смарт-устройстве. Для получения дополнительной информации посетите: http://app.fujifilm-dsc.com/en/camera_remote/

1 Включите фотокамеру.

Появится диалоговое окно выбора языка.

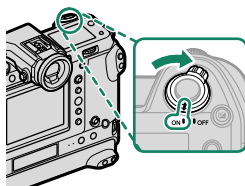

2 Выберите язык.

Выделите язык и нажмите **MENU/OK**.

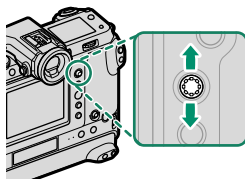

3 Выполните сопряжение фотокамеры со смартфоном или планшетом.

Нажмите **MENU/OK**, чтобы выполнить сопряжение фотокамеры со смартфоном или планшетом с работающим приложением FUJIFILM Camera Remote.

Чтобы пропустить сопряжение, нажмите **DISP/BACK**.

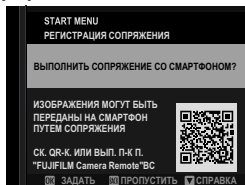

4 Проверьте время.

Когда сопряжение будет завершено, будет предложено установить часы фотокамеры на время, предоставленное смартфоном или планшетом. Проверьте правильность времени.

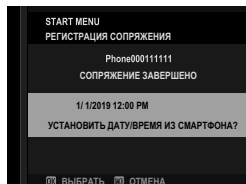

Чтобы установить часы вручную, нажмите **DISP/BACK** (📖 52).

5 Синхронизируйте настройки камеры с настройками смартфона или планшета.

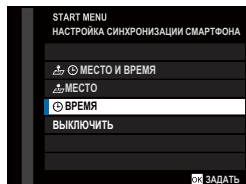

Выбранный параметр можно изменить в любое время с помощью **НАСТРОЙКА СОЕДИНЕНИЯ > НАСТРОЙКИ Bluetooth**.

6 Установите часы.

Нажмите **MENU/OK**, чтобы установить часы фотокамеры на время, предоставленное смартфоном или планшетом, и выйдите в режим съемки.

7 Выберите **ПОЛЬЗОВАТЕЛЬСКИЕ НАСТРОЙКИ > ФОРМАТ-ВАТЬ** во вкладке **НАСТРОЙКА**.

Перед первым использованием карт памяти их необходимо отформатировать, а также следует повторно отформатировать все карты памяти после их использования на компьютере или другом устройстве.

8 Выделите гнездо, в котором находится карта памяти, которую следует отформатировать, и нажмите **MENU/OK**.

9 Откроется диалоговое окно подтверждения. Чтобы отформатировать карту памяти, выделите **ДА** и нажмите **MENU/OK**.

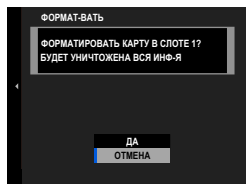

Чтобы выйти без форматирования карты памяти, выберите **ОТМЕНА** или нажмите **DISP/BACK**.



- При форматировании карты памяти все данные, включая защищенные фотографии, будут удалены. Обязательно скопируйте важные файлы на компьютер или другое устройство хранения данных.
 - Не извлекайте лоток для батарей во время форматирования.
- Меню форматирования также можно отобразить, нажав на центральную часть заднего диска управления, пока удерживается нажатой кнопка .
 - Если батарея вынимается на длительный период времени, настройка часов фотокамеры будет сброшена, и при включении фотокамеры на дисплее появится окно выбора языка.

Пропуск текущего шага

Если Вы пропустите шаг, отобразится диалоговое окно подтверждения; выберите **НЕТ**, чтобы избежать повторения каких-либо шагов, которые Вы пропустили при следующем включении фотокамеры.

Выбор другого языка

Чтобы изменить язык:

- 1 Отобразите языковые опции.**
Выберите  **ПОЛЬЗОВАТЕЛЬСКИЕ НАСТРОЙКИ >**
 **言語/LANG..**
- 2 Выберите язык.**
Выделите нужный параметр и нажмите **MENU/OK**.

Изменение времени и даты

Чтобы установить часы фотокамеры:

- 1 Отобразите опции ДАТА/ВРЕМЯ.**
Выберите  **ПОЛЬЗОВАТЕЛЬСКИЕ НАСТРОЙКИ >**
ДАТА/ВРЕМЯ.
- 2 Установите часы.**
Нажимайте рычаг фокусировки влево или вправо для выбора года, месяца, дня, часа или минуты и нажимайте вверх или вниз, чтобы их изменить. Нажмите **MENU/OK**, чтобы настроить часы.

Фотосъемка и просмотр фотографий

3

Режимы P, S, A и M

Режимы P, S, A и M позволяют варьировать степень управления скоростью затвора и диафрагмой.

Режим P: Программная АЭ

Позвольте фотокамере подобрать скорость затвора и диафрагму для оптимальной экспозиции. Другие значения, которые производят одинаковую экспозицию, можно выбрать с помощью программного сдвига.

- 1 Поверните диск выбора режимов **DRIVE** в положение **STILL**.

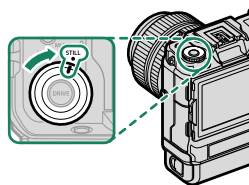



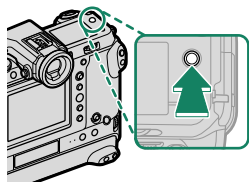

- 2 Выберите режим **P**.
Отобразите параметры **РЕЖИМ СЪЕМКИ** нажатием кнопки **Fn2**, а затем выберите **P**.

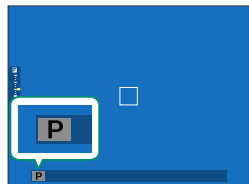

На дисплее появится **P**.



 Если объект находится вне диапазона экспомера фотокамеры, показания скорости затвора и диафрагмы будут отображаться как «--».

-  • **РЕЖИМ СЪЕМКИ** назначен кнопке **Fn2** при поставке. Однако, действие отображения меню **РЕЖИМ СЪЕМКИ**, можно назначить другим функциональным кнопкам с помощью  **НАСТРОЙКА КНОПОК / ДИСКОВ > НАСТР.(Fn) ФУНКЦ.** Кнопке **Fn2** можно также назначить другие действия.
- Режим съемки также можно выбрать с помощью  **НАСТРОЙКИ КАЧЕСТВА ИЗОБРАЖЕНИЯ > РЕЖИМ СЪЕМКИ.**

Режим S: Автоматическая экспозиция с приоритетом выдержки

Выберите скорость затвора и позвольте фотокамере настроить диафрагму для получения оптимальной экспозиции.

- 1 Поверните диск выбора режимов **DRIVE** в положение **STILL**.

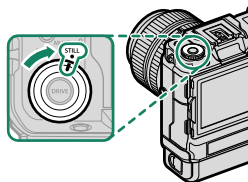

- 2 Выберите режим **S**.
Отобразите параметры **РЕЖИМ СЪЕМКИ** нажатием кнопки **Fn2**, а затем выберите **S**.

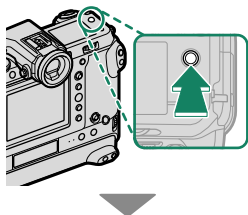

На дисплее появится **S**.

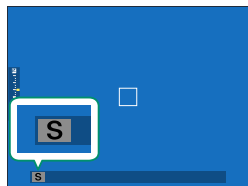

- 3 Поверните задний диск управления, чтобы выбрать выдержку.

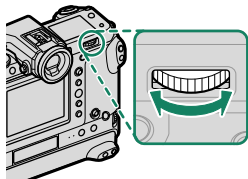

- ❗ Если правильная экспозиция не может быть достигнута с выбранной скоростью затвора, то диафрагма будет отображаться красным цветом.
 - Если объект съемки находится вне диапазона экспомера фотокамеры, показания диафрагмы будут отображаться как «--».
- 📏 Выдержку можно отрегулировать, пока кнопка спуска затвора нажата наполовину.
 - РЕЖИМ СЪЕМКИ назначен кнопке **Fn2** при поставке. Однако, действие отображения меню **РЕЖИМ СЪЕМКИ**, можно назначить другим функциональным кнопкам с помощью **📏 НАСТРОЙКА КНОПОК / ДИСКОВ > НАСТР.(Fn) ФУНКЦ.** Кнопке **Fn2** можно также назначить другие действия.
 - Режим съемки также можно выбрать с помощью **📏 НАСТРОЙКИ КАЧЕСТВА ИЗОБРАЖЕНИЯ > РЕЖИМ СЪЕМКИ**.
 - Выдержку можно заблокировать, нажав и удерживая кнопку, которой присвоена функция **РЕЖИМ СЪЕМКИ**. Чтобы разблокировать выдержку, нажмите и удерживайте кнопку еще раз.
 - При выдержках короче 1 секунды таймер обратного отсчета будет отображаться во время экспозиции.
 - Для снижения «шума» (пятнистости) при длительных экспозициях выберите **ВКЛ** для **📏 НАСТРОЙКИ КАЧЕСТВА ИЗОБРАЖЕНИЯ > СНИЖ.ШУМ.ДЛ.ЭКСП.** Учтите, что при этом может увеличиться время записи изображений после съемки.
 - Изображение будет не в фокусе, если фотокамера перемещается во время длительной экспозиции; рекомендуется использовать штатив.

Режим А: Автоматическая экспозиция с приоритетом диафрагмы

Выберите диафрагму и позвольте фотокамере настроить скорость затвора для получения оптимальной экспозиции.

- 1 Поверните диск выбора режимов **DRIVE** в положение **STILL**.

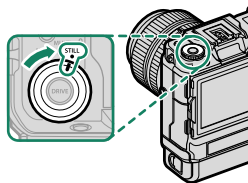

- 2 Выберите режим **A**.
Отобразите параметры **РЕЖИМ СЪЕМКИ** нажатием кнопки **Fn2**, а затем выберите **A**.

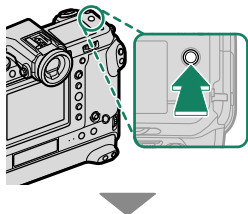

На дисплее появится **A**.

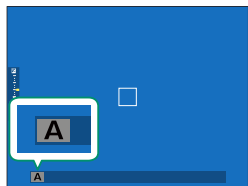

- 3 Поверните кольцо диафрагмы объектива для выбора диафрагмы.



- Если объектив не оснащен кольцом диафрагмы, диафрагму можно отрегулировать с помощью переднего диска управления на фотокамере.
- Если объектив оснащен кольцом диафрагмы с положением «**A**» или «**C**», передний диск управления можно использовать для регулировки диафрагмы, когда кольцо диафрагмы повернуто в положение **A** или **C**.
- Функции, выполняемые передним диском управления, можно выбрать с помощью **НАСТРОЙКА КНОПОК / ДИСКОВ > НАСТР. ДИСКА УПР.**

- ❗ • Если правильная экспозиция не может быть достигнута с выбранной диафрагмой, то скорость затвора будет отображаться красным цветом.
 - Если объект находится вне диапазона экспомера фотокамеры, показания скорости затвора будут отображаться как «— —».
- 🔧 • Диафрагма может быть отрегулирована даже в том случае, когда кнопка спуска затвора нажата наполовину.
 - **РЕЖИМ СЪЕМКИ** назначен кнопке **Fn2** при поставке. Однако, действие отображения меню **РЕЖИМ СЪЕМКИ**, можно назначить другим функциональным кнопкам с помощью **🔧 НАСТРОЙКА КНОПОК / ДИСКОВ > НАСТР.(Fn) ФУНКЦ.** Кнопке **Fn2** можно также назначить другие действия.
 - Режим съемки также можно выбрать с помощью **🔧 НАСТРОЙКИ КАЧЕСТВА ИЗОБРАЖЕНИЯ > РЕЖИМ СЪЕМКИ.**

Режим М: Ручная экспозиция

В ручном режиме пользователь регулирует выдержку и диафрагму. Снимки можно намеренно переэкспонировать (делать ярче) или недоэкспонировать (делать темнее), открывая отверстие, что позволяет реализовать различные индивидуальные творческие решения. Значение, при котором изображение было бы недо- или переэкспонированным, отображается на индикаторе экспозиции; регулируйте выдержку и диафрагму, пока не получите нужную экспозицию.

- 1 Поверните диск выбора режимов **DRIVE** в положение **STILL**.

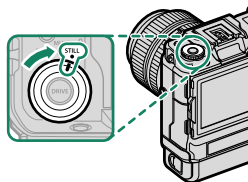

- 2 Выберите режим **М**.
Отобразите параметры **РЕЖИМ СЪЕМКИ** нажатием кнопки **Fn2**, а затем выберите **М**.

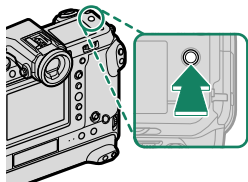

На дисплее появится **М**.

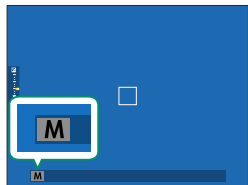

- 3** Поверните задний диск управления, чтобы выбрать выдержку, и кольцо диафрагмы объектива, чтобы выбрать диафрагму.

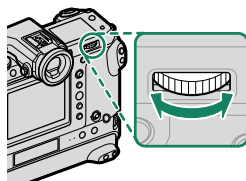

- На дисплее ручной экспозиции имеется индикатор экспозиции, который показывает величину недо- или переэкспонирования с применением текущих настроек.
- Если объектив не оснащен кольцом диафрагмы, диафрагму можно отрегулировать с помощью переднего диска управления на фотокамере.
- Если объектив оснащен кольцом диафрагмы с положением «A» или «C», передний диск управления можно использовать для регулировки диафрагмы, когда кольцо диафрагмы повернуто в положение **A** или **C**.
- Функции, выполняемые передним диском управления, можно выбрать с помощью **НАСТРОЙКА КНОПОК / ДИСКОВ > НАСТР.ДИСКА УПР.**

- **РЕЖИМ СЪЕМКИ** назначен кнопке **Fn2** при поставке. Однако, действие отображения меню **РЕЖИМ СЪЕМКИ**, можно назначить другим функциональным кнопкам с помощью **НАСТРОЙКА КНОПОК / ДИСКОВ > НАСТР.(Fn) ФУНКЦ.** Кнопке **Fn2** можно также назначить другие действия.
- Режим съемки также можно выбрать с помощью **НАСТРОЙКИ КАЧЕСТВА ИЗОБРАЖЕНИЯ > РЕЖИМ СЪЕМКИ**.
- Выдержку можно заблокировать, нажав и удерживая кнопку, которой присвоена функция **РЕЖИМ СЪЕМКИ**. Чтобы разблокировать выдержку, нажмите и удерживайте кнопку еще раз.

BULB

Выберите скорость затвора **BULB** для длительных экспозиций, при которых затвор открываете и закрываете вручную. Для предотвращения движения фотокамеры во время экспозиции рекомендуется использовать штатив.

1 Установите выдержку на **BULB**.

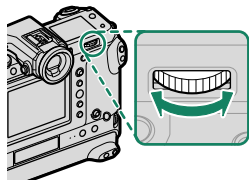

2 Нажмите кнопку спуска затвора до упора.

- Затвор будет оставаться открытым до 60 минут, пока нажата кнопка спуска затвора.
- На дисплее отображается время, прошедшее с начала экспозиции.
- Для завершения экспозиции отпустите кнопку спуска затвора, чтобы закрыть затвор. Начнется обработка, и фотокамера покажет оставшееся время обработки.



- При выборе значения диафрагмы **A** скорость затвора блокируется на значении 30 с.
- Для снижения «шума» (пятнистости) при длительных экспозициях выберите **ВКЛ** для **НАСТРОЙКИ КАЧЕСТВА ИЗОБРАЖЕНИЯ > СНИЖ.ШУМ.ДЛ.ЭКСП.** Учтите, что при этом может увеличиться время записи изображений после съемки.

Использование пульта дистанционного спуска затвора

Для длинных экспозиций можно использовать дистанционный спуск затвора. При использовании дополнительного пульта дистанционного спуска затвора RR-100 или электронного устройства спуска затвора от сторонних поставщиков подключите его к разъему дистанционного спуска фотокамеры.

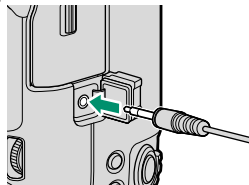

Автофокусировка

Делайте снимки с помощью автофокусировки.

- 1 Поверните селектор режима фокусировки на S или C (📖 64).

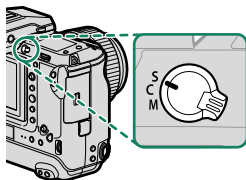

- 2 Выберите режим AF (📖 65).

- 3 Выберите положение и размер фокусировочной рамки (📖 67).

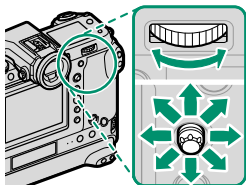

- 4 Делайте снимки.

Режим фокусировки

Используйте селектор режима фокусировки для выбора способа фокусировки фотокамеры.

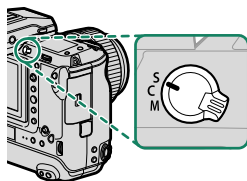

Выберите одну из следующих опций:

| Режим | Описание |
|----------------------|--|
| S (AF-S) | Покадровая АФ: Фокус блокируется при нажатии кнопки затвора наполовину. Выбирайте этот режим для съемки неподвижных объектов. |
| C (AF-C) | Последоват. АФ: Фокусировка выполняется непрерывно в соответствии с изменениями расстояния до объекта, пока кнопка спуска затвора нажата наполовину. Используйте для объектов, находящихся в движении. |
| M (ручной) | Ручной: Выполните фокусировку вручную с помощью фокусирующего кольца объектива. Выберите для ручного управления фокусировкой или в ситуациях, когда фотокамера не может сфокусироваться с помощью автофокусировки (📖 70). |

- Независимо от выбранного параметра, ручная фокусировка будет использоваться, когда объектив находится в режиме ручной фокусировки.
- Если выбрана опция **ВКЛ** для **НАСТРОЙКА AF/MF > ПРЕДВАРИТЕЛ. АФ**, фокус будет непрерывно регулироваться в режимах **S** и **C**, даже если кнопка спуска затвора не нажата.

Параметры автофокусировки (режим АФ)

Фокусировку можно адаптировать к различным объектам, изменив комбинацию настроек, выбранных для режимов фокусировки и автофокусировки.

- 1 Нажмите кнопку **Fn5**, чтобы отобразить параметры режима АФ.

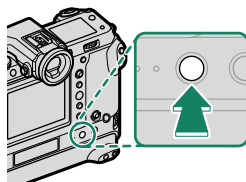

- 2 Выберите режим АФ.

- **РЕЖИМ АФ** назначен кнопке **Fn5** при поставке. Однако, действие отображения параметров **РЕЖИМ АФ**, можно назначить другим функциональным кнопкам с помощью **НАСТРОЙКА КНОПОК / ДИСКОВ > НАСТР.(Fn) ФУНКЦ.** Кнопке **Fn5** можно также назначить другие действия.
- Режим АФ также можно выбрать с помощью **НАСТРОЙКА АФ/МФ > РЕЖИМ АФ.**

Порядок фокусировки фотокамеры зависит от режима фокусировки.

Режим фокусировки S (AF-S)

| Опция | Описание | Пример изображения |
|--|--|---|
|  ОДНА ТОЧКА | Фотокамера фокусируется на объекте в выбранной точке фокусировки. Используйте для точечной фокусировки на выбранном объекте. |  |
|  ЗОНА | Фотокамера фокусируется на объекте в выбранной зоне фокусировки. Зоны фокусировки включают несколько точек фокусировки, чтобы было легко сфокусироваться на движущихся объектах. |  |

| Опция | Описание | Пример изображения |
|---|---|---|
|  ШИРОКИЙ | <p>Фотокамера фокусируется автоматически на высококонтрастных объектах; на дисплее отображаются сфокусированные области.</p> |  |
|  ВСЕ | <p>Поверните задний диск управления на дисплее выбора точки фокусировки (📖 67, 68) для просмотра режимов АФ в следующем порядке:  ОДНА ТОЧКА,  ЗОНА и  ШИРОКИЙ.</p> | |

Режим фокусировки C (AF-C)

| Опция | Описание | Пример изображения |
|--|---|---|
|  ОДНА ТОЧКА | <p>Фокус отслеживает объект в выбранной точке фокусировки. Используйте для объектов, движущихся к фотокамере или от нее.</p> |  |
|  ЗОНА | <p>Фотокамера отслеживает фокусировку в выбранной зоне фокусировки. Используйте для объектов, которые движутся довольно предсказуемо.</p> |  |
|  ТРЕКИНГ | <p>Фокус отслеживает объекты, проходящие через широкую область кадра.</p> |  |
|  ВСЕ | <p>Поверните задний диск управления на дисплее выбора точки фокусировки (📖 67, 68) для просмотра режимов АФ в следующем порядке:  ОДНА ТОЧКА,  ЗОНА и  ТРЕКИНГ.</p> | |

Выбор точки фокусировки

Выберите точку фокусировки для автофокусировки.

Просмотр отображения точки фокусировки







- 1 Нажмите **MENU/OK** и перейдите в меню съемки.
- 2 Выберите  **НАСТРОЙКА AF/MF > ЗОНА ФОКУСИРОВКИ** для просмотра отображения точки фокусировки.
- 3 Используйте рычажок фокусировки (ручка фокусировки) и задний диск управления для выбора зоны фокусировки.

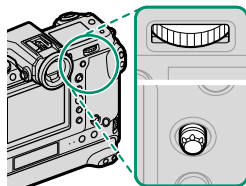

 Точку фокусировки можно также выбрать с помощью сенсорных элементов управления (📖 30).

Выбор точки фокусировки

Используйте регулятор фокусировки (фокусировочный рычажок) для выбора точки фокусировки и задний диск управления для выбора размера фокусировочной рамки. Процедура различается в зависимости от выбранной опции для режима AF.









| Режим AF | Регулятор фокусировки | | Задний диск управления | |
|---|---|---|---|---|
| |  Наклоните |  Нажмите |  Поверните |  Нажмите |
|  | Выберите точку фокусировки | Выберите центральную точку фокусировки | Выберите один из 6 размеров рамки | Восстановите исходный размер |
|  | | | Выберите один из 3 размеров рамки | |
|  | | | — | |

 Ручной выбор точки фокусировки недоступен, когда выбран параметр  **ШИРОКИЙ/ТРЕКИНГ** в режиме фокусировки **S**.

Отображение точки фокусировки

Отображение точки фокусировки варьируется в зависимости от опции, выбранной для режима АФ.

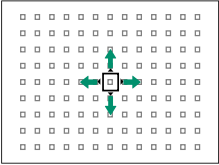
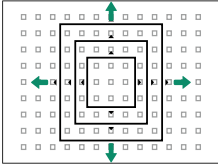
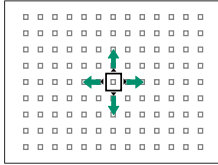
 Фокусируемые рамки показаны маленькими квадратами (□), зоны фокусировки — большими квадратами.

| Режим АФ | | |
|--|--|---|
|  ОДНА ТОЧКА |  ЗОНА |  ШИРОКИЙ/ТРЕКИНГ |
|  |  |  |
| Количество доступных точек можно выбрать с помощью  НАСТРОЙКА АФ/МФ > КОЛ-ВО ТОЧЕК ФОКУСИРОВКИ. | Выберите из зон со следующим количеством точек фокусировки: 7 × 7, 5 × 5 или 3 × 3. | Расположите фокусирующую рамку над объектом, который нужно отслеживать, используя функцию непрерывной АФ. |

Автофокусировка

Несмотря на наличие высокоточной системы автофокуса, фотокамера может не обеспечивать его правильную настройку при фотографировании перечисленных ниже объектов.

- Сильно отражающие предметы, например, зеркала или кузова автомобилей.
- Объекты, фотографируемые через окно или другой отражающий объект.
- Темные объекты и материалы, которые не отражают, а поглощают свет, например, волосы или мех.
- Полупрозрачные, изменчивые объекты, например, дым или пламя.
- Объекты, слабо контрастирующие с фоном.
- Объекты, расположенные впереди или сзади высококонтрастного объекта, который также находится в фокусирующей рамке (например, объект, снимаемый на фоне высококонтрастных элементов).

Проверка фокусировки

Для увеличения текущей зоны фокусировки для точной фокусировки, нажмите на центр заднего диска управления. Используйте регулятор фокусировки (ручку фокусировки), чтобы выбрать другую зону фокусировки. Нажмите на центр заднего диска управления снова, чтобы отменить увеличение.

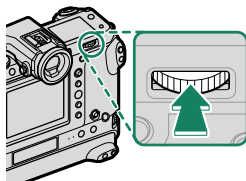





Стандартное
отображение



Масштабирование
фокусировки



- В режиме фокусировки **S** масштабирование регулируется поворотом заднего диска управления.
- Регулятор фокусировки можно использовать для выбора зоны фокусировки во время масштабирования.
- В режиме фокусировки **S** выберите  **ОДНА ТОЧКА** для **РЕЖИМ АФ**.
- Изменение фокусного расстояния недоступно в режиме фокусировки **C** или когда включено  **НАСТРОЙКА АФ/МФ > ПРЕДВАРИТЕЛ. АФ**.
- Используйте  **НАСТРОЙКА КНОПОК / ДИСКОВ > НАСТР.(Fn) ФУНКЦ.**, чтобы изменить функцию, выполняемую центром заднего диска управления. Также можно присвоить функцию по умолчанию для других элементов управления ( 102).

Ручная фокусировка

Отрегулируйте фокус вручную.

- 1 Поверните селектор режима фокусировки на **M**.

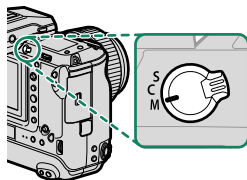

На дисплее появится **MF**.

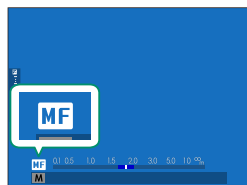

- 2 Выполните фокусировку вручную с помощью фокусирующего кольца объектива. Поворачивайте кольцо влево для уменьшения фокусного расстояния и вправо для увеличения.

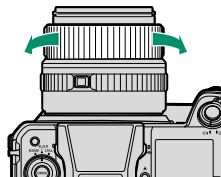

- 3 Делайте снимки.



- Используйте **НАСТРОЙКА КНОПОК / ДИСКОВ > ФОКУСИР. КОЛЬЦО** для изменения направления вращения фокусирующего кольца.
- Независимо от выбранного параметра, ручная фокусировка будет использоваться, когда объектив находится в режиме ручной фокусировки.

Проверка фокусировки

Различные варианты доступны для проверки фокуса в ручном режиме фокусировки.

Индикатор ручной фокусировки

Белая линия указывает на расстояние до объекта в зоне фокусировки (в метрах или футах в соответствии с параметром, выбранным для **НАСТР-КА ДИСПЛЕЯ > ЕДИНИЦЫ ШКАЛЫ ФОКУСИРОВКИ** в меню настройки), синий индикатор прогресса глубины резкости или, другими словами, расстояние впереди и позади объекта, которое появляется в фокусе.



Фокусное расстояние
(белая линия)

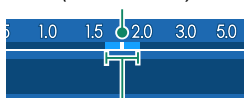



Глубина резкости

- Если и **ИНДИКАТОР РАССТ. AF**, и **ИНДИКАТОР РАССТ. MF** выбраны в списке **НАСТР-КА ДИСПЛЕЯ > ОТОБР.ПОЛЬЗ.НАСТР**, индикатор ручной фокусировки также можно просмотреть, используя индикатор глубины резкости на стандартном дисплее. Используйте кнопку **DISP/BACK**, чтобы отобразить стандартные индикаторы.
- Используйте опцию **НАСТРОЙКА AF/MF > ШКАЛА ГЛУБ. ПОЛЯ РЕЗКОСТИ**, чтобы выбрать отображение с нужной глубиной резко изображаемого пространства. Выберите **ОСНОВА: Ф-Т ПЛЕНКИ**, чтобы получить помощь в практических оценках глубины резко изображаемого пространства для изображений, которые будут просматриваться как отпечатанные фотографии и т. п., выберите **ОСНОВА: ПИКСЕЛ**, чтобы получить помощь в оценке глубины резко изображаемого пространства для изображений, которые будут просматриваться в высоком разрешении на компьютерах или других электронных дисплеях.

Масштабирование фокусировки

Если выбран параметр ВКЛ для  **НАСТРОЙКА AF/MF > ПРОВЕРКА ФОКУСА**, фотокамера будет автоматически увеличивать выбранную зону фокусировки при вращении фокусировочного кольца. Нажмите на центр заднего диска управления снова, чтобы выйти из режима увеличения.

-  Используйте регулятор фокусировки (ручку фокусировки), чтобы выбрать другую зону фокусировки.
- Если **СТАНДАРТ** или **ВЫДЕЛ.ПИК ФОКУСА** выбрано для  **НАСТРОЙКА AF/MF > ПОМОЩЬ РУЧН.ФОК.**, масштабирование можно отрегулировать путем вращения заднего диска управления. Масштабирование нельзя отрегулировать, когда выбрано **ЦИФР. РАЗДВ. ИЗОБР.** или **ЦИФРОВАЯ МИКРОПРИЗМА**.

Чувствительность

Отрегулируйте чувствительность фотокамеры к свету.

Установите чувствительность с помощью **НАСТРОЙКА СЪЕМКИ > ЧУВСТВ-ТЬ ISO**.

| Опция | Описание |
|--|---|
| АВТО1 АВТО2 АВТО3 | Чувствительность автоматически настраивается в зависимости от условий съемки в соответствии с комбинацией стандартной и максимальной чувствительности и минимальной выдержки, выбранной для НАСТРОЙКА СЪЕМКИ > ЧУВСТВ-ТЬ ISO . Выберите из АВТО1 , АВТО2 и АВТО3 (📖 74). |
| 100–12800 | Отрегулируйте чувствительность вручную. Выбранное значение отображается на дисплее. |
| L (50) H (25600/51200/102400) | Выберите для особых ситуаций. Имейте в виду, что может появляться пятнистость на снимках, сделанных при настройке H , в то время как L снижает динамический диапазон. |

- Установка чувствительности не сбрасывается при выключении фотокамеры.
- При желании можно использовать **НАСТРОЙКА КНОПОК / ДИСКОВ > НАСТР.ДИСКА УПР.** для настройки фотокамеры так, чтобы можно было настраивать чувствительность ISO с помощью переднего или заднего диска управления.

Регулировка чувствительности

Высокие значения можно использовать для снижения размытости при плохом освещении, тогда как более низкие значения позволяют снимать с более низкими скоростями затвора и более широкими диафрагмами при ярком свете; однако учтите, что на снимках, снятых с использованием высокой чувствительности, могут появляться пятна.

АВТО

Выберите основную чувствительность, максимальную чувствительность и минимальную скорость затвора для **АВТО1**, **АВТО2** и **АВТО3**.

| Элемент | Опции | По умолчанию | | |
|-------------------------------|---|--------------|-------|-------|
| | | АВТО1 | АВТО2 | АВТО3 |
| ЧУВСТВИТ. ПО УМОЛЧАНИЮ | 100–12800 | 100 | | |
| МАКС. ЧУВСТВИТ. | 200–12800 | 800 | 1600 | 3200 |
| МИН.СКОР.ЗАТВОРА | $\frac{1}{500}$ – $\frac{1}{4}$ сек, АВТО | АВТО | | |

Фотокамера автоматически выбирает чувствительность между значениями по умолчанию и максимальными значениями; чувствительность выше значения по умолчанию только тогда, когда требуемая скорость затвора для оптимальной экспозиции меньше, чем значение, выбранное для **МИН.СКОР.ЗАТВОРА**.







- Если значение, выбранное для **ЧУВСТВИТ. ПО УМОЛЧАНИЮ**, больше значения, выбранного для **МАКС. ЧУВСТВИТ.**, для **ЧУВСТВИТ. ПО УМОЛЧАНИЮ** будет установлено значение, выбранное для **МАКС. ЧУВСТВИТ.**
- Фотокамера может выбрать скорость затвора меньше, чем **МИН. СКОР.ЗАТВОРА**, если снимки будут недоэкспонированы при значении, выбранном для параметра **МАКС. ЧУВСТВИТ.**
- Если **АВТО** выбирается для **МИН. СКОР.ЗАТВОРА**, фотокамера автоматически настроит минимальную выдержку в соответствии с фокусным расстоянием объектива (настройка остается неизменной независимо от того, включена или выключена стабилизация изображения).

Экспомер

Выберите способ, с помощью которого фотокамера производит экспомер.

НАСТРОЙКА СЪЕМКИ > ЭКСПОЗАМЕР предлагает следующие опции экспомера:

 Выбранная опция будет работать, только когда для **НАСТРОЙКА AF/MF > НАСТР. РАСПОЗН. ЛИЦ/ГЛАЗ** устанавливается **ОТКЛ.**

| Режим | Описание |
|--|--|
|  МУЛЬТИ | Фотокамера мгновенно определяет экспозицию на основе анализа композиции, цвета и распределения яркости. Рекомендуется в большинстве случаев. |
|  ЦЕНТРОВЗВЕШЕННЫЙ | Фотокамера измеряет экспозицию всего кадра, но определяющее значение имеет центральная область. |
|  ТОЧЕЧНЫЙ | Фотокамера измеряет освещенность в зоне, эквивалентной 2 % кадра. Рекомендуется использовать с освещенными сзади объектами и в других случаях, когда фон намного ярче или темнее, чем главный объект. |
|  СРЕДНЕВЗВЕШ. | Экспозиция определяется усреднением по всему кадру. Этот режим обеспечивает адекватный экспомер при съемке множества кадров в одних и тех же условиях освещенности, особенно эффективен для пейзажей и портретов, когда снимаемый одет в черное или белое. |

 Чтобы замерить объект в выбранной зоне фокусировки, выберите **ВКЛ** для **НАСТРОЙКА AF/MF > СВЯЗАТЬ ТОЧКУ АЭ И AF** (90).

Зэкспокоррекция



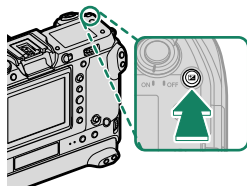

Настройте экспозицию.

Удерживайте нажатой кнопку  и поворачивайте задний диск управления до тех пор, пока нужное значение не отобразится в видоискателе или на ЖК-мониторе.



 Доступная величина поправки варьируется в зависимости от режима съемки.

Кнопка

Если выбирается **ПЕРЕКЛЮЧ. ВКЛ/ВЫКЛ** для  **НАСТРОЙКА КНОПОК / ДИСКОВ > НАСТ.КНОПКИ КОМПЕН.ВЫДЕРЖ.**, экспокоррекцию можно установить, один раз нажав кнопку , повернув задний диск управления, а затем еще раз нажав кнопку . Управление экспокоррекцией можно назначить другим элементам управления, используя  **НАСТРОЙКА КНОПОК / ДИСКОВ > НАСТР.(Fn) ФУНКЦ.**

Блокировка фокуса/экспозиции

Фокусировка и экспозиция блокируются, когда кнопка спуска затвора нажата наполовину.

- 1 Наведите фокусирующую рамку на объект и нажмите кнопку затвора наполовину, чтобы заблокировать фокус и экспозицию. Фокус и экспозиция будут оставаться заблокированными, пока кнопка затвора нажата наполовину (блокировка АФ/АЭ).

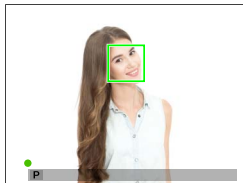

- 2 Нажмите кнопку затвора до конца.

 Блокировка фокусировки и экспозиции с помощью кнопки спуска затвора доступна, только когда **ON** выбрано для **НАСТРОЙКА КНОПОК / ДИСКОВ > ЗАТВОР ПО АФ, ЗАТВОР ПО АЭ**.

Другие элементы управления

Фокус и экспозицию также можно заблокировать с помощью функциональных кнопок. При настройках по умолчанию кнопку **AE-L** можно использовать для блокировки экспозиции без блокировки фокусировки. Если кнопке **AF-ON** присвоена функция **ТОЛЬКО БЛОК АФ**, ее также можно использовать для блокировки фокусировки без блокировки экспозиции.

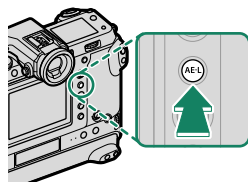

Кнопка **AE-L**
(блокировка экспозиции)

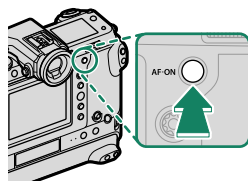

Кнопка **AF-ON**

- Пока выбранный элемент управления нажат, нажатие кнопки спуска затвора наполовину не приводит к отмене блокировки.
- Если **ПЕРЕКЛ.БЛОК.АЭ/АФ** выбрано для **НАСТРОЙКА КНОПОК / ДИСКОВ > РЕЖ.БЛОКИР.АЭ/АФ**, блокировку можно отменить только повторным нажатием на соответствующий элемент управления.

- Ручку фокусировки (регулятор фокусировки) можно использовать для изменения положения точки фокусировки во время блокировки экспозиции.
- Функциональным кнопкам можно присвоить другие действия с помощью **НАСТРОЙКА КНОПОК / ДИСКОВ > НАСТР.(Fn) ФУНКЦ..** Блокировку экспозиции и фокусировки также можно присвоить другим функциональным кнопкам (102).



Просмотр фотографий

Фотографии можно просматривать в видеискателе или на ЖК-мониторе.

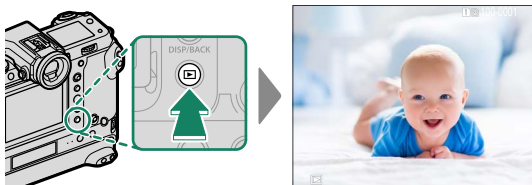
Для просмотра снимков в полнокадровом режиме нажмите .



Другие снимки можно просматривать, нажимая рычаг фокусировки влево или вправо или поворачивая передний диск управления. Нажмите рычаг фокусировки или поверните диск вправо, чтобы просмотреть снимки в порядке их съемки, или влево, чтобы просмотреть их в обратном порядке. Держите рычаг фокусировки в нажатом положении для быстрого перехода к нужному кадру.

 Фотографии, сделанные при помощи других камер, помечаются символом  («изображение-подарок») для предупреждения, что они могут некорректно отображаться и что увеличение при просмотре может быть недоступно.

Две карты памяти

Если вставлены две карты памяти, нажмите и удерживайте кнопку , чтобы выбрать карту памяти для воспроизведения. Вы также можете выбрать карту памяти с помощью опции **МЕНЮ ВОСПРОИЗВЕДЕНИЯ > ГНЕЗДО ПЕРЕКЛ.**

Удаление снимков



Используйте кнопку  для удаления снимков.

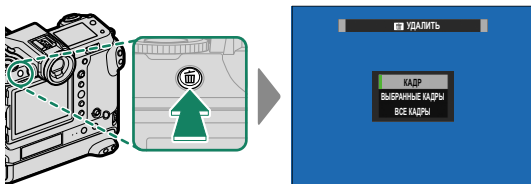

 Удаленные изображения не могут быть восстановлены. Защитите важные изображения или скопируйте их на компьютер или другое устройство хранения данных прежде, чем приступить к удалению..

- 1 Со снимком, отображенным полностью, нажмите кнопку  и выберите **КАДР**.



- 2 Нажимайте рычаг фокусировки влево или вправо для пролистывания снимков и нажимайте **MENU/OK** для удаления (диалоговое окно подтверждения не отображается). Повторите, чтобы удалить дополнительные фотографии.

 • Защищенные изображения удалить нельзя. Удалите защиту с любых изображений, которые Вы хотите удалить ( 98).

• Изображения также можно удалить из меню с помощью опции  **МЕНЮ ВОСПРОИЗВЕДЕНИЯ > УДАЛИТЬ** ( 98).

Запись видеороликов и воспроизведение

4

Запись видеороликов

В этом разделе описывается порядок съемки видеороликов в автоматическом режиме.

- 1 Поверните диск выбора режимов **DRIVE** в положение **MOVIE**.

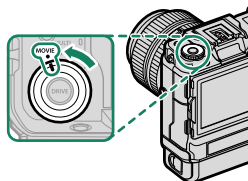

- 2 Выберите режим **P**.
Отобразите параметры **РЕЖИМ СЪЕМКИ** нажатием кнопки **Fn2**, а затем выберите **P**.

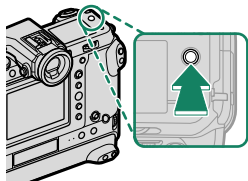

На дисплее появится **AUTO**.

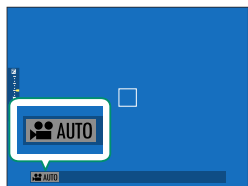

- ❗ **РЕЖИМ СЪЕМКИ** назначен кнопке **Fn2** при поставке. Однако, действие отображения меню **РЕЖИМ СЪЕМКИ**, можно назначить другим функциональным кнопкам с помощью **НАСТРОЙКА КНОПОК / ДИСКОВ > НАСТР.(Fn) ФУНКЦ.** Кнопке **Fn2** можно также назначить другие действия.
- Режим съемки также можно выбрать с помощью **НАСТРОЙКИ ВИДЕО > РЕЖИМ СЪЕМКИ**.

3 Нажмите кнопку спуска затвора до упора.

Начнется запись.

- Во время записи отображается индикатор записи (●).
- Оставшееся время отображается на таймере обратного отсчета, а на другом таймере отсчитывается время записи.

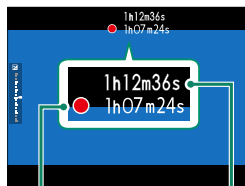

Время записи

Оставшееся время

4 Нажмите кнопку еще раз, чтобы прекратить запись. Запись прекращается автоматически, когда достигается максимальная длина или полностью заполняется карта памяти.

- ! Звук записывается через встроенный микрофон или дополнительный внешний микрофон. Не закрывайте микрофон во время записи.
- Имейте в виду, что микрофон может улавливать звуки от приводов объектива или другие звуки, издаваемые фотокамерой во время съемки.
- В видеофрагментах, на которых сняты очень яркие объекты, могут появляться вертикальные или горизонтальные полосы. Это нормальное явление, не означающее неисправность.



- Индикаторная 1 лампочка загорается во время записи (параметр **НАСТРОЙКИ ВИДЕО > ИНДИКАЦИЯ ЗАПИСИ** можно использовать для выбора лампы (индикаторной или вспомогательной подсветки АФ), которая загорается во время видеозаписи, и будет ли эта лампа мигать или гореть постоянно). Во время записи Вы можете изменять коррекцию экспозиции до $\pm 2 EV$ и регулировать объектив с переменным фокусным расстоянием с помощью кольца масштабирования на объективе (если доступно).
- Во время записи Вы можете:
 - Регулировать чувствительность
 - Выполните фокусировку повторно любым из следующих способов:
 - Нажмите кнопку спуска затвора наполовину
 - Нажмите функциональную кнопку, которой присвоена функция **АФ ВКЛ**
 - Используйте сенсорные элементы управления
 - Отобразите гистограмму или искусственный горизонт, нажав на кнопку, которой присвоена функция **ГИСТОГРАММА** или **ЭЛЕКТРОННЫЙ УРОВЕНЬ**
- Запись может быть недоступна при некоторых настройках, в то время, как в других случаях настройки, возможно, нельзя применять во время записи.
- Чтобы выбрать зону фокусировки для видеозаписи, выберите **НАСТРОЙКА АФ/МФ > ЗОНА ФОКУСИРОВКИ** и используйте регулятор фокусировки (рычаг фокусировки) и задний диск управления (📖 67).

Регулировка настроек видео

- При нажатии **MENU/OK**, когда **MOVIE** выбрано с помощью диска режимов **DRIVE**, отображается меню видеосъемки.
- Размер кадра и частоту кадров можно выбрать с помощью **НАСТРОЙКИ ВИДЕО > РЕЖИМ ВИДЕО**.
- Карта, на которую будут сохраняться видеоролики, выбирается с помощью **НАСТР.СОХР.ДААННЫХ > НАСТР. РАЗЪЕМА КАРТЫ**.
- Режим фокусировки выбирается при помощи селектора режима фокусировки; для регулировки непрерывной фокусировки выберите **C** или выберите **S** и включите функцию интеллектуального распознавания лиц. Интеллектуальная функция определения лица недоступна в режиме фокусировки **M**.

Глубина резкости

Выберите меньшее число f для смягчения деталей фона. Диафрагму можно регулировать в моделях **A** (AЭ с приоритетом диафрагмы) и **M** (ручной).

Просмотр видеороликов

Просматривайте видеоролики на фотокамере.

При полнокадровом воспроизведении видеоролики идентифицируются значком . Нажмите регулятор фокусировки (ручку фокусировки) вниз, чтобы начать воспроизведение видео.



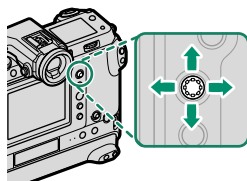

Во время просмотра видеоролика могут выполняться следующие операции:

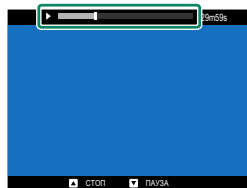

| Регулятор фокусировки (ручка фокусировки) | Полнокадровое воспроизведение | Выполняется воспроизведение (▶) | Воспроизведение приостановлено (⏸) |
|---|-------------------------------|---------------------------------|--------------------------------------|
| Вверх | — | Остановка воспроизведения | |
| Вниз | Запуск воспроизведения | Приостановка воспроизведения | Запуск/возобновление воспроизведения |
| Влево/вправо | Посмотреть другие фотографии | Регулировка скорости | Перемотка назад/вперед одного кадра |

Во время воспроизведения на дисплее отображается индикатор хода воспроизведения.





 Не закрывайте динамик во время воспроизведения.

 Нажмите **MENU/OK**, чтобы приостановить воспроизведение и вывести на дисплей регулятор громкости. Нажимайте рычаг фокусировки вверх или вниз, чтобы отрегулировать громкость; нажмите **MENU/OK** снова, чтобы возобновить воспроизведение. Громкость также можно настроить при помощи опции **НАСТР-КА ЗВУКА > ГРОМК. ВОСП.**

Список меню

5

Меню съемки (фотосъемка)

- Элементы, отмеченные символами  и , имеются как в меню фотосъемки, так и в меню видеозаписи. При изменении этих элементов в любом из двух меню элементы в другом меню изменяются аналогично.
- Пункты, добавленные или измененные с выпуском прошивки версии 4.00, обозначаются символами **V.4**.

НАСТРОЙКИ КАЧЕСТВА ИЗОБРАЖЕНИЯ

Для отображения настроек качества изображения нажмите **MENU/OK** в режиме фотосъемки и выберите вкладку **☒** (НАСТРОЙКИ КАЧЕСТВА ИЗОБРАЖЕНИЯ).

| Настройка | Описание |
|-------------------------------|---|
| РЕЖИМ СЪЕМКИ (V.4) | Выберите режим съемки для фотосъемки. |
| РАЗМЕР ИЗОБР. | Выберите размер и соотношение сторон для новых фотографий. |
| КАЧЕСТВО ИЗОБР. | Отрегулируйте настройки сжатия в формате JPEG, включите или выключите запись в формате RAW. |
| ФОРМАТ RAW | Выберите параметры для записи изображений в формате RAW. |
| ИМИТАЦИЯ. ПЛЕНКИ (V.4) | Выбор цветовой палитры и диапазона тонов. |
| МОНОХРОМНЫЙ ЦВЕТ (V.4) | Выберите монохромный оттенок для фотографий, сделанных с помощью ИМИТАЦИЯ. ПЛЕНКИ >  ACROS и  MONOCHROME . |
| ЭФФЕКТ ЗЕРНИСТОСТИ | Добавьте эффект зернистости фотопленки. |
| ЭФФ. "COLOR CHROME" | Увеличьте диапазон оттенков, доступных для рендеринга цветов, которые обычно имеют высокую насыщенность, например, красные, желтые и зеленые. |
| ЦВЕТ ХРОМ FX СИНИЙ | Увеличьте диапазон тонов, доступных для рендеринга синего. |
| ЭФФЕКТ ГЛАДКОЙ КОЖИ | Ровный цвет лица. |
| ДИНАМИЧ. ДИАПАЗОН | Выберите динамический диапазон для фотографий. |
| ПРИОРИТЕТ ДИАПАЗОНА D | Уменьшение потери деталей в засвеченных и затененных местах для получения эффекта естественности при фотографировании высококонтрастных сюжетов. |
| БАЛАНС БЕЛОГО | Соотнесите баланс белого с источником света, будь то прямой солнечный свет или искусственное освещение. |

| Настройка | Описание |
|---|---|
| ТОНОВАЯ КРИВАЯ (V.4) | Руководствуясь тоновой кривой, отрегулируйте внешний вид светлых участков и теней, делая их более резкими или мягкими. |
| ЦВЕТ | Настройка цветовой плотности. |
| РЕЗКОСТЬ | Усиление резкости или смягчение контуров. |
| ПОНИЖ. ШУМА ДЛЯ ВЫСОК. ISO (V.4) | Служит для снижения шума на фотографиях, снятых с высокой чувствительностью. |
| ЧЕТКОСТЬ (V.4) | Увеличьте четкость, изменяя тона в светлых и темных местах как можно меньше. |
| СНИЖ.ШУМ.ДЛ.ЭКСП | Уменьшение пятнистости при длительных экспозициях. |
| ОПТИМ.МОДУЛ.СВЕТА | Уменьшите небольшую потерю четкости, вызванную дифракцией при малых диафрагмах. |
| ЦВЕТ.ПРОСТР. | Выбор цветовой гаммы для цветовоспроизведения. |
| УСТР. БИТЫХ ПИКС | Используйте данную опцию, если заметили засвеченные точки на своих снимках. |
| ВЫБЕР.ПОЛЬЗ. НАСТР (V.4) | Выберите банк пользовательских настроек, созданный с помощью РЕД/СОХР.ПОЛ.НАСТР . Выберите из банков ПОЛЬЗОВАТЕЛЬСКИЙ 1 через ПОЛЬЗОВАТЕЛЬСКИЙ 7 . |
| РЕД/СОХР.ПОЛ.НАСТР (V.4) | Сохранение пользовательских настроек меню съемки. |
| АВТ. ОБНОВ. НАСТРОЕК (V.4) | Выберите, будут ли банки пользовательских настроек обновляться автоматически, отражая изменения в настройках. |
|  НАСТРОЙКА АДАПТЕРА (V.4) | Отрегулируйте настройки для объективов с байонетом M, подключенных при помощи дополнительного адаптера FUJIFILM M. |

НАСТРОЙКА AF/MF

Для отображения настроек АФ/РФ нажмите **MENU/OK** в режиме фотосъемки и выберите вкладку  (**НАСТРОЙКА АФ/МФ**).

| Настройка | Описание |
|-------------------------|--|
| ЗОНА ФОКУСИРОВКИ | Выберите зону фокусировки. |
| РЕЖИМ АФ | Выберите размер зоны фокусировки. |
| НАСТРОЙКИ АФ-С | Выберите опции отслеживания фокусировки для режима фокусировки АФ-С . |

| Настройка | Описание |
|--|--|
| ХРАНИТЬ РЕЖИМ АФ ПО ОРИЕН. | Выберите, будут ли режим АФ, используемый для вертикальной ориентации фотокамеры, сохраняться отдельно от режима, который используются фотокамерой, когда она находится в горизонтальной ориентации. |
| ЭКРАН ТОЧКИ АФ   | Выберите, будут ли отображаться отдельные фокусировочные рамки, когда выбран параметр ЗОНА или ШИРОКИЙ/ТРЕКИНГ для РЕЖИМ АФ . |
| КОЛ-ВО ТОЧЕК ФОКУСИРОВКИ | Выбор количества доступных для выбора точек фокусировки. |
| ПРЕДВАРИТЕЛ. АФ | Выберите, будет ли фотокамера продолжать настройку фокусировки, даже если кнопка спуска затвора не нажата наполовину. |
|   ПОДСВЕТКА АФ (V.4) | Выберите, будет ли использоваться вспомогательная подсветка АФ во время автофокусировки. |
| НАСТР. РАСПОЗН. ЛИЦ/ ГЛАЗ | Выберите, будет ли фотокамера отдавать приоритет человеческим лицам над фоновыми объектами при настройке фокусировки и экспозиции. |
| АФ+МФ | Выберите, можно ли переключаться на ручную фокусировку, поворачивая кольцо фокусировки во время блокировки фокусировки. |
| ПОМОЩЬ РУЧН.ФОК. | Выберите способ отображения фокусировки в режиме ручной фокусировки. |
| ПРОВЕРКА ФОКУСА | Выберите, будет ли дисплей автоматически увеличиваться в выбранной зоне фокусировки при вращении кольца фокусировки в режиме ручной фокусировки. |
| СВЯЗАТЬ ТОЧКУ АЭ И АФ | Выберите, будет ли точечный замер использоваться в текущей рамке фокусировки. |
|   ПРИНУДИТЕЛЬНЫЙ АФ (V.4) | Выберите способ фокусировки фотокамеры при нажатии функциональных кнопок, которым присвоены такие функции, как блокировка АФ в режиме ручной фокусировки. |
|   ШКАЛА ГЛУБ. ПОЛЯ РЕЗКОСТИ (V.4) | Выберите шкалу для глубины резкости. |
| ПРИОР. СПУСКА/ФОКУСА | Выберите, будут ли делаться фотографии при нажатии кнопки спуска затвора до конца, когда фотокамера не сфокусирована. |
|   ОГРАНИЧИТЕЛЬ ДИАП. АФ (V.4) | Ограничьте диапазон доступных расстояний фокусировки для увеличения скорости фокусировки. |
|   РЕЖИМ СЕНСОРНОГО ЭКРАНА (V.4) | Выберите операции съемки, выполняемые с помощью элементов сенсорного управления. |

НАСТРОЙКА СЪЕМКИ

Чтобы отобразить настройки съемки, нажмите **MENU/OK** в режиме фотосъемки и выберите вкладку  (**НАСТРОЙКА СЪЕМКИ**).



| Настройка | Описание |
|---|---|
| ТАЙМЕР | Выберите задержку спуска затвора. |
| СОХР.НАСТР.ТАЙМ. А-СПУСКА | Выберите, будут ли настройки автоспуска сбрасываться при каждом использовании таймера или выключении фотокамеры. |
| ЛАМПОЧКА АВТОСПУСКА (V4) | Выберите, будет ли загораться индикатор автоспуска во время фотосъемки с автоспуском. |
| ИНТЕРВ.СЪЕМКА ПО ТАЙМ. | Настройте фотокамеру на автоматическую съемку выбранного количества снимков с предустановленным интервалом. |
| СТАБ.ЭКСПОЗИЦИИ ПРИ ИНТЕРВАЛ. СЪЕМКЕ | Выберите, будет ли экспозиция настраиваться автоматически во время съемки с интервальным таймером, чтобы предотвратить резкое изменение между снимками. |
| НАСТРОЙКА АЕ ВКТ | Отрегулируйте настройки брекетинга экспозиции. |
| БРЕКЕТ. С МОДЕЛ. ПЛЕНКИ (V4) | Выберите три типа моделирования пленки, используемые для брекетинга моделирования пленки. |
| НАСТРОЙКА ФОКУСА ВКТ ЭКСПОЗАМЕР | Отрегулируйте настройки брекетинга фокусировки. |
| ТИП ЗАТВОРА | Выберите тип затвора. |
| УМЕНЬШЕНИЕ МЕРЦАНИЯ (V4) | Выберите, будет ли уменьшаться мерцание на снимках и дисплее при съемке при флуоресцентном освещении и других подобных источниках света. |
| ЧУВСТВ-ТЬ ISO | Отрегулируйте чувствительность фотокамеры к свету. |
| РЕЖ.СТАБИЛИЗАЦИИ | Включите или выключите стабилизацию изображения. |
| РЕЖИМ 35-мм | Делайте снимки с углом обзора, эквивалентным углу обзора камеры формата 35 мм. |
|   БЕСПРОВОД.СВЯЗЬ (V4) | Установите беспроводное подключение к смартфонам, планшетам или другим устройствам. |

НАСТРОЙКА ВСПЫШКИ

Чтобы отобразить настройки вспышки, нажмите **MENU/OK** в режиме фотосъемки и выберите вкладку **⚙** (**НАСТРОЙКА ВСПЫШКИ**).

| Настройка | Описание |
|----------------------------------|---|
| НАСТРОЙКА ФУНКЦИИ ВСПЫШКИ | Отрегулируйте такие настройки, как режим управления вспышкой, уровень вспышки и мощность вспышки. |
| УДАЛ.ЭФ.КРАСН.ГЛАЗ | Выберите, будет ли устраняться эффект красных глаз, вызванный использованием вспышки. |
| РЕЖИМ БЛОКА TTL | Выберите режим блокировки TTL. |
| НАСТРОЙКА ИНДИКАТОРА | Выберите, использовать ли светодиодное видеоосвещение вспышек (если доступно) в виде бликов или вспомогательную подсветку АФ при фотосъемке. |
| НАСТРОЙКИ КОМАНДЕРА | Выберите группы при использовании вспышки фотокамеры в качестве ведущей вспышки для оптического дистанционного беспроводного управления вспышками Fujifilm. |
| НАСТРОЙКА СН | Выберите канал связи между ведущей и удаленными вспышками. |

Меню съемки (видео)

- Элементы, отмеченные символами  и , имеются как в меню фотосъемки, так и в меню видеозаписи. При изменении этих элементов в любом из двух меню элементы в другом меню изменяются аналогично.
- Пункты, добавленные или измененные с выпуском прошивки версии 4.00, обозначаются символами **V.4**.

НАСТРОЙКИ ВИДЕО

Чтобы отобразить параметры видеозаписи, нажмите **MENU/OK** в режиме видео и выберите вкладку  (**НАСТРОЙКИ ВИДЕО**).







| Настройка | Описание |
|---|--|
| РЕЖИМ СЪЕМКИ (V.4) | Выберите режим съемки для видеозаписи. |
| РЕЖИМ ВИДЕО | Отрегулируйте настройки видеозаписи. |
| ФОРМАТ ФАЙЛА (V.4) | Выберите формат видео. |
| СЖАТИЕ ВИДЕО | Выберите алгоритм сжатия для видеороликов. |
| ФИКС.УВЕЛ.КАДРА ВИДЕО (V.4) | Выберите, будет ли коэффициент кадрирования фиксирован на 1,1:1. |
| ЗАПИСЬ F-Log/HLG/RAW | Выберите место назначения для видеороликов в формате F-Log, HLG (Hybrid Log-Gamma) или RAW, снятых фотокамерой, подключенной к HDMI-устройству. |
| ВЫВОД ВИДЕО 4K | Выберите, как будет записываться видео в формате 4K и будет ли оно выводиться через HDMI. |
| ВЫХ. КАЧ. ВИДЕО FULL HD | Выберите, как будет записываться видео в формате Full HD и будет ли оно выводиться через HDMI. |
| ОТОБР. ИНФОРМ. ВЫВОДА HDMI | Выберите, будут ли HDMI-устройства дублировать информацию на дисплее фотокамеры. |
| КАЧЕСТВО ОЖИДАНИЯ 4K HDMI | Выберите, будет ли вывод на подключенные HDMI-устройства переключаться с 4K на Full HD в режиме ожидания. |
| УПРАВЛЕНИЕ ЗАПИСЬЮ HDMI | Выберите, будет ли фотокамера передавать сигналы запуска и остановки видеоролика на HDMI-устройство при нажатии кнопки спуска затвора для запуска и остановки видеозаписи. |
|  ЭКСПОЗАМЕР (V.4) | Выберите способ, с помощью которого фотокамера производит экспозамер. |
|  РЕЖИМ СТАБИЛИЗ. ИЗОБР. (V.4) | Включите или выключите стабилизацию изображения. |

| Настройка | Описание |
|------------------------------------|---|
| УСИЛЕНИЕ СТАБ. ИЗОБР. (V.4) | Выберите уровень стабилизации изображения. |
| ЧУВСТВ-ТЬ ISO (V.4) | Отрегулируйте чувствительность фотокамеры к свету. |
| НАСТРОЙКА ФУНКЦИИ «ЗЕБРА» | Выберите, будут ли светлые участки, которые могут быть переэкспонированы, показаны рисунком в виде полос на дисплее режима видео. |
| УРОВЕНЬ ФУНКЦИИ «ЗЕБРА» | Выберите порог яркости для отображения рисунка в виде полос. |
| ОПТИМИЗ.УПРАВЛ. ВИДЕО (V.4) | Настройки можно регулировать с помощью дисков управления и элементов управления на сенсорном экране. |
| ИНДИКАЦИЯ ЗАПИСИ | Выберите лампу (индикаторную или лампу подсветки АФ), которая будет загораться во время видеозаписи, и будет ли лампа мигать или гореть постоянно. |
| ВЫБЕР.ПОЛЬЗ. НАСТР (V.4) | Выберите банк пользовательских настроек, созданный с помощью РЕД/СОХР.ПОЛ.НАСТР . Выберите из банков ПОЛЬЗОВАТЕЛЬСКИЙ 1 через ПОЛЬЗОВАТЕЛЬСКИЙ 7 . |
| РЕД/СОХР.ПОЛ. НАСТР (V.4) | Сохранение пользовательских настроек меню съемки. |
| АВТ. ОБНОВ. НАСТРОЕК (V.4) | Выберите, будут ли банки пользовательских настроек обновляться автоматически, отражая изменения в настройках видеозаписи. |
| БЕСПРОВ. СВЯЗЬ (V.4) | Установите беспроводное подключение к смартфонам, планшетам или другим устройствам. |

НАСТРОЙКИ КАЧЕСТВА ИЗОБРАЖЕНИЯ

Для отображения настроек качества изображения нажмите **MENU/OK** в режиме видео и выберите вкладку (**НАСТРОЙКИ КАЧЕСТВА ИЗОБРАЖЕНИЯ**).



| Настройка | Описание |
|--------------------------------|---|
| МОДЕЛИРОВ. ПЛЕНКИ (V.4) | Выберите эффект моделирования пленки для видеозаписи. |
| МОНОХРОМНЫЙ ЦВЕТ (V.4) | Выберите монохромный оттенок для видеороликов, записанных с помощью ИМИТАЦИЯ. ПЛЕНКИ > ACROS и MONOCHROME . |
| ДИНАМИЧ. ДИАПАЗОН | Выберите динамический диапазон для видеозаписи. |
| БАЛАНС БЕЛОГО (V.4) | Соотнесите баланс белого с источником света, будь то прямой солнечный свет или искусственное освещение. |
| ТОНОВАЯ КРИВАЯ (V.4) | Руководствуясь тоновой кривой, отрегулируйте внешний вид светлых участков и теней, делая их более резкими или мягкими. |

| Настройка | Описание |
|--|--|
|  ЦВЕТ | Настройка цветовой плотности. |
|  РЕЗКОСТЬ | Усиление резкости или смягчение контуров. |
|  Пониж. шума для высок. ISO (V.4) | Служит для снижения шума на фотографиях, снятых с высокой чувствительностью. |
|  МЕЖКАДРОВЫЙ NR | Выберите, будет ли выполняться уменьшение межкадрового шума. |
|  КОРР.ПЕРИФ. ОСВЕЩ. | Выберите, будет ли выполняться уменьшение виньетирования во время видеосъемки. |
|  НАСТРОЙКА АДАПТЕРА (V.4) | Отрегулируйте настройки для объективов с байонетом M, подключенных при помощи дополнительного адаптера FUJIFILM M. |

НАСТРОЙКА AF/MF

Для отображения настроек АФ/РФ нажмите **MENU/OK** в режиме видео и выберите вкладку  (**НАСТРОЙКА AF/MF**).

| Настройка | Описание |
|---|---|
|  ЗОНА ФОКУСИРОВКИ | Выберите зону фокусировки. |
|  РЕЖИМ AF (V.4) | Выберите размер зоны фокусировки. |
|  ПОЛЬЗ. НАСТР. АФ-Н | Выберите опции отслеживания фокусировки при видеозаписи в режиме фокусировки AF-C . |
|  ПОДСВЕТКА АФ (V.4) | Выберите, будет ли использоваться вспомогательная подсветка АФ во время автофокусировки. |
|  НАСТР. РАСПОЗН. ЛИЦ/ГЛАЗ | Выберите, будет ли фотокамера отдавать приоритет человеческим лицам над фоновыми объектами при настройке фокусировки и экспозиции. |
|  ПОМОЩЬ РУЧН. ФОК. | Выберите способ отображения фокусировки в режиме ручной фокусировки. |
|  ПРОВЕРКА ФОКУСА | Выберите, будет ли дисплей автоматически увеличиваться в выбранной зоне фокусировки при вращении кольца фокусировки в режиме ручной фокусировки. |
|  ПРИНУДИТЕЛЬНЫЙ АФ (V.4) | Выберите способ фокусировки фотокамеры при нажатии функциональных кнопок, которым присвоены такие функции, как блокировка АФ в режиме ручной фокусировки. |
|  ШКАЛА ГЛУБ. ПОЛЯ РЕЗКОСТИ (V.4) | Выберите шкалу для глубины резкости. |

| Настройка | Описание |
|---|---|
|  ОГРАНИЧИТЕЛЬ ДИАП. АФ (V.4) | Ограничьте диапазон доступных расстояний фокусировки для увеличения скорости фокусировки. |
|  РЕЖИМ СЕНСОРНОГО ЭКРАНА (V.4) | Выберите операции съемки, выполняемые с помощью элементов сенсорного управления. |
| БЛОКИРОВКА ПРОВЕРКИ ФОКУСА (V.4) | Выберите, будет ли действовать увеличение при фокусировке после начала записи видео. |

НАСТРОЙКА ЗВУКА

Чтобы отобразить настройки звука, нажмите **MENU/OK** в режиме видео и выберите вкладку  (**НАСТРОЙКА ЗВУКА**).

| Настройка | Описание |
|--|--|
| НАСТР. УР. ВНУТР. МИКР. (V.4) | Настройте уровень записи для встроенного микрофона. |
| НАСТР. УР. ВНЕШ. МИКР. (V.4) | Настройте уровень записи для внешних микрофонов. |
| НАСТРОЙКА РАЗЪЕМА МИК. (V.4) | Укажите тип аудиоустройства, подключенного к гнезду для микрофона. |
| ОГРАН. УРОВНЯ МИКР. (V.4) | Уменьшает искажения, вызванные входными сигналами, превышающими предельные значения аудиосхем микрофона. |
| ФИЛЬТР ВЕТРА (V.4) | Выберите, будет ли включаться функция подавления шума ветра во время видеозаписи. |
| НЧ-ФИЛЬТР (V.4) | Выберите, будет ли выполняться уменьшение низкочастотного шума во время видеозаписи. |
| ГРОМКОСТЬ НАУШНИКОВ (V.4) | Отрегулируйте громкость наушников. |

НАСТРОЙКА ТАЙМКОДА

Для отображения настроек временного кода нажмите **MENU/OK** в режиме видео и выберите вкладку **TC** (**НАСТРОЙКА ТАЙМКОДА**).

| Настройка | Описание |
|--|---|
| ДИСП. КОДА ВРЕМЕНИ (V.4) | Выберите, будут ли временные коды отображаться во время записи и воспроизведения видео. |
| НАСТР. ВРЕМЕНИ НАЧАЛА (V.4) | Выберите время начала временного кода. |
| НАСТРОЙКА ОТСЧЕТА (V.4) | Выберите, будет ли отсчет времени выполняться непрерывно или только во время видеозаписи. |
| ПРОПУСК КАДРОВ (V.4) | Включите или выключите пропуск кадров. |
| ВЫХОД КОДА ВРЕМЕНИ HDMI (V.4) | Выберите, будут ли временные коды выводиться на HDMI-устройства. |

Меню просмотра

Меню просмотра отображается при нажатии кнопки **MENU/OK** в режиме воспроизведения.

 Пункты, добавленные или измененные с выпуском прошивки версии 4.00, обозначаются символами **V.4**.

| Настройка | Описание |
|--|--|
| ГНЕЗДО ПЕРЕКЛ. | Выберите карту памяти, с которой будут воспроизводиться изображения. |
| КОНВЕРТАЦИЯ RAW (V.4) | Копирование RAW-изображений в других форматах. |
| УДАЛИТЬ | Удаление отдельных снимков, нескольких выбранных снимков или всех снимков. |
| ОД.УД. (RAW SLOT1 / JPEG SLOT2) | Выберите, будет ли при удалении копии изображения в формате RAW или JPEG, одновременно записанных в гнезда для карт памяти 1 и 2, когда RAW / JPEG выбрано для  НАСТР. СОХР. ДАННЫХ >  НАСТР. РАЗЪЕМА КАРТЫ , удаляться и другая копия. |
| КАДРИРОВАНИЕ | Создание копии текущего снимка с измененным размером. |
| ИЗМЕНИТЬ РАЗМЕР | Создание маленькой копии текущего снимка. |
| ЗАЩИТИТЬ | Защита снимков от случайного удаления. |
| ПОВОРОТ КАДРА | Выберите, будут ли изображения поворачиваться для отображения во время просмотра. |
| УДАЛ. ЭФ. КРАСН. ГЛАЗ | Выберите, будет ли удаляться эффект красных глаз с портретов. |
| НАСТРОЙКА ГОЛОС. ЗАМЕТОК | Выберите, можно ли будет добавлять к фотографиям голосовые заметки. |
| ОЦЕНКА | Оцените фотографии, используя звезды. |
| КОПИРОВАТЬ | Копирование снимков с карты памяти в первом гнезде на карту памяти во втором гнезде и наоборот. |
| ПОРЯДОК ПЕРЕД. ИЗОБР. | Выбор фотографий для загрузки на смартфон или планшет. |
|  БЕСПРОВОД. СВЯЗЬ (V.4) | Установите беспроводное подключение к смартфонам, планшетах или другим устройствам. |
| ПОМОЩЬ ФОТОАЛЬБ. | Создание альбомов из любимых фотографий. |
| РАСПЕЧАТАТЬ (DPOF) | Создание цифрового «порядка печати» для DPOF-совместимых принтеров. |
| ПЕЧАТЬ ПРИНТЕРА instax | Распечатайте снимки на дополнительных принтерах Fujifilm instax SHARE. |
| СОТНОШЕНИЕ | Выберите соотношение сторон для фотографий, отображаемых на экране телевизора. |

Меню настройки

 Пункты, добавленные или измененные с выпуском прошивки версии 4.00, обозначаются символами **V.4**.

ПОЛЬЗОВАТЕЛЬСКИЕ НАСТРОЙКИ

Чтобы получить доступ к основным настройкам фотокамеры, нажмите **MENU/OK**, выберите вкладку  (**НАСТРОЙКА**) и выберите **ПОЛЬЗОВАТЕЛЬСКИЕ НАСТРОЙКИ**.

| Настройка | Описание |
|---|--|
| ФОРМАТ-ВАТЬ | Форматирование карт памяти. |
| ДАТА/ВРЕМЯ | Установка часов фотокамеры. |
| РАЗН. ЧАСОВ | Переключение между домашним часовым поясом и часовым поясом, в котором вы сейчас находитесь. |
|  言語 / LANG. | Выбор языка. |
|  НАСТРОЙКИ МОЕГО МЕНЮ (V.4) | Отредактируйте пункты, перечисленные во вкладке MV (МОЕ МЕНЮ) , персонализированном пользовательском меню часто используемых параметров меню фотосъемки. |
|  НАСТРОЙКИ МОЕГО МЕНЮ (V.4) | Отредактируйте пункты, перечисленные во вкладке MV (МОЕ МЕНЮ) , персонализированном пользовательском меню часто используемых параметров меню видеосъемки. |
| ОЧИСТКА СЕНСОРА | Удаление пыли с матрицы фотокамеры. |
| ВОЗРАСТ БАТАРЕИ | Проверьте возраст батареи. |
| ВОССТАНОВИТЬ | Восстановление всех параметров в меню съемки или настройки до значений по умолчанию. |
| НОРМАТИВНЫЙ | Просмотр электронных копий номера модели изделия и других сертификатов. |

НАСТР-КА ЗВУКА

Чтобы получить доступ к настройкам звука, нажмите **MENU/OK**, выберите вкладку  (**НАСТРОЙКА**) и выберите **НАСТР-КА ЗВУКА**.

| Настройка | Описание |
|----------------------------------|---|
| ГРОМК. СИГНАЛА AF | Выбор громкости звукового сигнала, который раздается при фокусировке фотокамеры. |
| ГРОМК. СИГНАЛА АВТОСПУСКА | Выбор громкости звукового сигнала, который раздается при срабатывании автоспуска. |

| Настройка | Описание |
|-----------------------|--|
| УРОВ. ГРОМКСТИ | Настройка громкости звуков, издаваемых при использовании элементов управления фотокамерой. |
| ГРОМК. ЗАТВ. | Регулировка громкости звуков электронного затвора. |
| ЗВУК ЗАТВОРА | Выбор звука электронного затвора. |
| ГРОМК. ВОСП. | Регулировка громкости при воспроизведении видеоролика. |

НАСТР-КА ДИСПЛЕЯ

Чтобы получить доступ к настройкам дисплея, нажмите **MENU/OK**, выберите вкладку  (**НАСТРОЙКА**) и выберите **НАСТР-КА ДИСПЛЕЯ**.

| Настройка | Описание |
|--------------------------------------|---|
| ЯРК.ВИДОИСКАТЕЛЯ | Отрегулируйте яркость дисплея на электронном видеоскателе. |
| ЦВЕТ EVF | Отрегулируйте насыщенность дисплея на электронном видеоскателе. |
| НАСТРОЙКА ЦВЕТА EVF | Настройте цвет дисплея в электронном видеоскателе. |
| ЯРК. ЖК | Настройка яркости монитора. |
| ЦВЕТ LCD | Отрегулируйте насыщенность монитора. |
| НАСТРОЙКА ЦВЕТА LCD | Настройте цвет дисплея на ЖК-мониторе. |
| ОТОБР. ИЗОБ. | Выбор длительности отображения снимка на экране после съемки. |
| АВТОПОВОРОТ ДИСПЛЕЯ | Выберите, будут ли индикаторы в видеоскателе (EVF) и на ЖК-мониторе поворачиваться, чтобы соответствовать ориентации фотокамеры. |
| ПРЕДПРОСМОТР АЗ/ББ | Включите или выключите предварительный просмотр экспозиции и/или баланса белого. |
| ИМ. ОПТИЧЕСКОГО ВИД-ТЕЛЯ | Выберите, будут ли эффекты настроек видны на мониторе. |
| ПОМОЩНИК ПРОСМОТРА F-Log (V4) | Выберите, будет ли отображаться предварительный просмотр с тональной коррекцией (эквивалент BT.709) при записи или просмотре видео в формате F-Log. |
| РАМКА КАДРИР. | Выберите сетку кадрирования для режима съемки. |
| АВТОПОВ. ПРОСМ. | Включите или выключите автоматический поворот «вертикальных» снимков (в портретной ориентации) при просмотре. |

| Настройка | Описание |
|---|---|
| ВОСПР. С УВЕЛИЧЕНИЕМ (V.4) | Выберите коэффициент масштабирования для увеличения при воспроизведении. |
| ЕДИНИЦЫ ШКАЛЫ ФОКУСИРОВКИ | Выберите единицы измерения, используемые для индикатора расстояния фокусировки. |
| НАСТР. ДВОЙНОГО ДИСПЛЕЯ | Выберите индикацию двух окон на двойном дисплее. |
| ОТОБР.ПОЛЬЗ.НАСТР | Выберите элементы, отображаемые на стандартном дисплее индикаторов. |
| РЕЖИМ БОЛЬШИХ ИНДИК. (EVF) | Включите или выключите отображение больших индикаторов в видеоскителе (EVF). |
| РЕЖИМ БОЛЬШИХ ИНДИК. (LCD) | Включите или выключите отображение больших индикаторов на ЖК-мониторе. |
| НАСТР. ОТОБР. БОЛЬШИХ ИНД. | Выберите индикаторы, отображаемые при значении ВКЛ , выбранном для РЕЖИМ БОЛЬШИХ ИНДИК. (EVF) или РЕЖИМ БОЛЬШИХ ИНДИК. (LCD) . |
| КОРР. КОНТРАСТНОСТИ ИНФО | Настройка контраста дисплея. |
| НАСТРОЙКА ДОП. МОНИТОРА | Выберите индикаторы, отображаемые на вспомогательном ЖК-мониторе. |
| НАСТР. НА ЗАД. ДОП. МОНИТОРЕ | Выберите индикаторы, отображаемые на заднем вспомогательном мониторе. |
| ФОНОВЫЙ ЦВЕТ ДОП. МОНИТОРА | Выберите цвет фона для вспомогательного ЖК-монитора. |
| ЯРК. ЗАДН. ВСПОМ. МОНИТОРА | Отрегулируйте яркость заднего вспомогательного монитора. |
|  ФОН МЕНЮ Q (V.4) | Выберите фон для быстрого меню во время фотосъемки. |
|  ФОН МЕНЮ Q (V.4) | Выберите фон для быстрого меню во время видеозаписи. |

НАСТРОЙКА КНОПОК / ДИСКОВ

Чтобы получить доступ к опциям управления, нажмите **MENU/OK**, выберите вкладку  (**НАСТРОЙКА**) и выберите **НАСТРОЙКА КНОПОК / ДИСКОВ**.

| Настройка | Описание |
|-------------------------------------|---|
| НАСТРОЙКА РЫЧАГА ФОКУСИРОВКИ | Выберите функции, выполняемые ручкой фокусировки (рычаг фокусировки). |

| Настройка | Описание |
|--|---|
|  РЕД./СОХР. БЫСТР. МЕНЮ (V.4) | Выберите пункты, отображаемые в быстром меню во время фотосъемки. |
|  РЕД./СОХР. БЫСТР. МЕНЮ (V.4) | Выберите пункты, отображаемые в быстром меню во время видеосъемки. |
| НАСТР.(Fn) ФУНКЦ. (V.4) | Выберите функции, выполняемые функциональными кнопками. |
| НАСТР.ДИСКА УПР. (V.4) | Выберите действия, выполняемые дисками управления. |
| НАПРАВ. ДИСКА УПРАВЛЕНИЯ (V.4) | Выберите, будет ли изменено направление вращения диска управления при настройке параметров. |
| ЗАТВОР ПО АФ | Выберите, будет ли фотокамера фокусироваться, когда спусковая кнопка затвора нажата наполовину. |
| ЗАТВОР ПО АЭ | Выберите, будет ли экспозиция блокироваться (блокировка АЭ), пока кнопка затвора нажата наполовину. |
| СНИМ.БЕЗ ОБЪЕКТИВА | Выберите, будет ли спускаться затвор, когда объектив не установлен. |
| СЪЕМКИ БЕЗ КАРТЫ | Выберите, можно ли спустить затвор без карты памяти, вставленной в фотокамеру. |
| ФОКУСИР. КОЛЬЦО | Выберите направление, в котором кольцо фокусировки поворачивается для увеличения расстояния фокусировки. |
| УПР-ИЕ ФОКУСНЫМ КОЛЬЦОМ | Выберите, как фотокамера будет регулировать фокусировку в ответ на вращение кольца фокусировки. |
| РЕЖ.БЛОКИР.АЭ/АФ | Выберите действие кнопки, которой присвоена функция блокировки экспозиции и/или фокусировки. |
| РЕЖИМ БЛОКИРОВКИ АББ | Выберите действие при нажатии функциональных кнопок, которым присвоена функция блокировки автоматического баланса белого (AWB). |
| НАСТ.КНОПКИ КОМПЕН. ВЫДЕРЖ. | Выберите действие, присвоенное функциональной кнопке, обычно используемой для коррекции экспозиции. |
| НАСТР. СЕНСОРНОГО ЭКРАНА | Включите или выключите сенсорные элементы управления на ЖК-мониторе. |
| БЛОК. (V.4) | Блокировка элементов управления фотокамеры для предотвращения непреднамеренного управления. |









УПР-Е ПИТАНИЕМ

Чтобы получить доступ к настройкам управления питанием, нажмите **MENU/OK**, выберите вкладку  (**НАСТРОЙКА**) и выберите **УПР-Е ПИТАНИЕМ**.

| Настройка | Описание |
|--|---|
| АВТО ВЫКЛ. | Выберите, будет ли фотокамера автоматически отключаться, если не выполняются никакие действия. |
| ЭФФЕКТИВНОСТЬ  | Изменение настроек питания. |
| РЕЖИМ ОЖИДАНИЯ СЪЕМКИ | Выберите задержку перед тем, как фотокамера перейдет в режим ожидания съемки. Чтобы выйти из режима ожидания съемки, нажмите кнопку MENU/OK или другой элемент управления. |
| АВТОМАТ. ЭНЕРГОСБЕРЕЖЕНИЕ | Настройте параметры для режима энергосбережения. |

НАСТР.СОХР.ДАННЫХ

Чтобы получить доступ к настройкам управления файлами, нажмите **MENU/OK**, выберите вкладку  (**НАСТРОЙКА**) и выберите **НАСТР.СОХР.ДАННЫХ**.

| Настройка | Описание |
|---|---|
| НОМЕР КАДРА | Выберите, будет ли нумерация файлов сбрасываться после установки новой карты памяти. |
| СОХР ИСХ ИЗОБРАЖ | Выберите, будут ли сохраняться необработанные копии изображений, сделанных с включенной функцией подавления эффекта красных глаз. |
| РЕДАКТ. ИМЯ ФАЙЛА | Изменение префикса имени файла. |
|  НАСТР. РАЗЪЕМА КАРТЫ  | Выберите функции для карт в гнезде 1 и гнезде 2 во время фотосъемки. |
|  НАСТР. РАЗЪЕМА КАРТЫ  | Выберите функции для карт в гнезде 1 и гнезде 2 во время видеосъемки. |
| ВЫБЕРИТЕ РАЗЪЕМ  (ПОСЛ.) | Выберите карту, на которую записывается в первую очередь, когда выбрано ПОСЛЕДОВАТЕЛЬНОЕ для  НАСТР. РАЗЪЕМА КАРТЫ . |
| ВЫБЕРИТЕ РАЗЪЕМ  (ПОСЛ.) | Выберите карту, на которую записывается в первую очередь, когда выбрано ПОСЛЕДОВАТЕЛЬНОЕ для  НАСТР. РАЗЪЕМА КАРТЫ . |
| ВЫБЕРИТЕ ПАПКУ | Создайте папки и выберите папку, в которую будут сохраняться следующие снимки. |
| ИНФО. ОБ АВТОРСКИХ ПРАВАХ | Выберите, будет ли добавляться информация об авторских правах в виде меток Exif к новым снимкам по мере их съемки. |

НАСТРОЙКА СОЕДИНЕНИЯ

Чтобы получить доступ к настройкам соединения, нажмите **MENU/OK**, выберите вкладку **☰ (НАСТРОЙКА)** и выберите **НАСТРОЙКА СОЕДИНЕНИЯ**.

| Настройка | Описание |
|--|--|
| НАСТРОЙКИ Bluetooth | Изменение настроек Bluetooth. |
| НАСТРОЙКА СЕТИ | Настройте параметры для подключения к беспроводным сетям. |
| НАСТ.ПОДК.ПРИНТ. instax | Изменение настроек подключения к дополнительным принтерам Fujifilm instax SHARE. |
| РЕЖИМ СОЕДИНЕНИЯ (V4) | Настройте параметры для подключения к внешним устройствам. |
| НАСТР. ЧАСТОТЫ БЕСПР. СВЯЗИ | Выберите диапазон беспроводной связи для использования с Camera Remote. |
| ОБЩИЕ НАСТРОЙКИ | Настройка параметров подключения к беспроводным сетям. |
| ИНФОРМАЦИЯ (V4) | Просмотрите MAC-адрес и Bluetooth-адрес и IP-адрес беспроводной сети фотокамеры. |
| СБРОС НАСТР. БЕСПР. СВЯЗИ | Восстановление настроек беспроводной сети до значений по умолчанию. |

Соединения

6

Выход HDMI

Дисплей съемки и воспроизведения фотокамеры можно вывести на устройства HDMI.

Подключение к HDMI-устройствам

Подключите фотокамеру к телевизору или другим HDMI-устройствам, используя HDMI-кабель сторонних производителей.

- 1 Выключите фотокамеру.
- 2 Подключите кабель, как показано ниже.

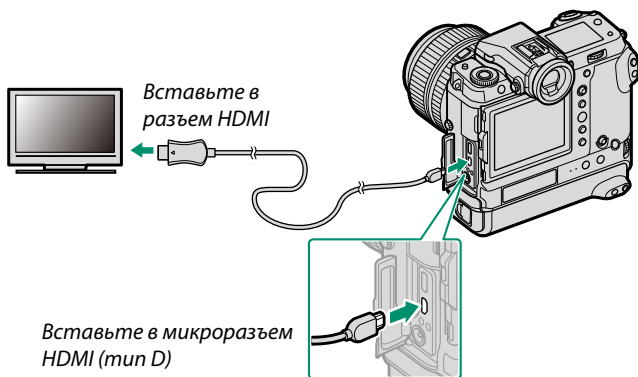

- 3 Настройте устройство для ввода HDMI как описано в документации, прилагаемой к устройству.
- 4 Включите фотокамеру. Содержимое дисплея фотокамеры отобразится на HDMI-устройстве. Дисплей фотокамеры отключается в режиме просмотра (📖 107).



- Убедитесь, что разъемы полностью вставлены.
- Используйте HDMI-кабель длиной не более 1,5 м.

Съемка

Делайте снимки и записывайте видеоролики, просматривая сюжет через объектив фотокамеры и сохраняя отснятые кадры в устройстве HDMI.

 Эта функция может быть использована для сохранения видео формата 4K и Full HD на регистратор HDMI.

Воспроизведение

Чтобы начать воспроизведение, нажмите кнопку фотокамеры . Дисплей фотокамеры выключается, и фотографии и видеоснимки выводятся на устройство HDMI. Имейте в виду, что регуляторы громкости фотокамеры не влияют на звук, воспроизводимый телевизором; для регулировки громкости воспользуйтесь регуляторами громкости телевизора.

 Некоторые телевизоры могут в течение короткого времени отображать черный экран в начале воспроизведения видео.

Беспроводные соединения (Bluetooth®, беспроводная локальная сеть/Wi-Fi)

Подсоединитесь к беспроводной сети и подключайтесь к компьютерам, смартфонам или планшетным компьютерам. Для получения дополнительной информации посетите:

<http://fujifilm-dsc.com/wifi/>

Смартфоны и планшеты: FUJIFILM Camera Remote

Подключения к фотокамере через Bluetooth или беспроводную локальную сеть.



Чтобы установить беспроводное соединение с фотокамерой, необходимо установить на смартфон или планшет последнюю версию приложения FUJIFILM Camera Remote.

FUJIFILM Camera Remote

После установки соединения FUJIFILM Camera Remote можно использовать для выполнения следующих операций:

- Удаленное управление фотокамерой и удаление снимков
- Получение снимков, загруженных с фотокамеры
- Просмотр снимков на фотокамере и загрузка выбранных снимков
- Загрузка данных о местоположении на фотокамеру
- Спуск затвора фотокамеры
- Обновление прошивки фотокамеры

Для загрузки и получения другой информации посетите:

http://app.fujifilm-dsc.com/en/camera_remote/

Смартфоны и планшеты: Сопряжение по Bluetooth®

Используйте **НАСТРОЙКА СОЕДИНЕНИЯ** > **НАСТРОЙКИ Bluetooth** > **РЕГИСТРАЦИЯ СОПРЯЖЕНИЯ** для сопряжения фотокамеры со смартфонами или планшетами. Сопряжение предлагает простой способ загрузки фотографий с фотокамеры.



- Фотографии загружаются через беспроводное соединение.
- После завершения сопряжения можно синхронизировать часы фотокамеры и данные о месторасположении со смартфоном или планшетом.
- Вы можете выбрать соединение из списка до 7 сопряженных смартфонов или планшетов.

Смартфоны и планшеты: беспроводная сеть LAN

Установите связь по беспроводной локальной сети для подключения к смартфонам или планшетам с помощью **БЕСПРОВОДНАЯ СВЯЗЬ** в **НАСТРОЙКА СЪЕМКИ**, **НАСТРОЙКИ ВИДЕО** или **МЕНЮ ВОСПРОИЗВЕДЕНИЯ**.

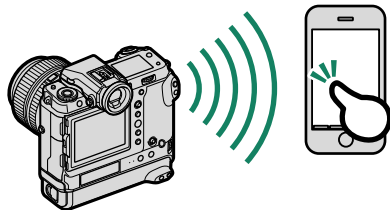

Привязная съемка: Capture One Pro Fujifilm/ Adobe® Photoshop® Lightroom® Classic CC + FUJIFILM Tether Shooting Plug-in PRO for GFX/FUJIFILM X Acquire

- Прежде чем продолжить, отрегулируйте настройки с помощью **НАСТРОЙКА СОЕДИНЕНИЯ** > **НАСТРОЙКА СЕТИ**, а затем выберите **ФИКСИРОВАННАЯ БЕСПРОВОДНАЯ СЪЕМКА «НА ПРИВЯЗИ»** для **НАСТРОЙКА СОЕДИНЕНИЯ** > **РЕЖИМ СОЕДИНЕНИЯ** (📖 104).
- Привязанная съемка может выполняться с использованием таких программ, как Capture One Pro Fujifilm, Adobe® Photoshop® Lightroom® Classic CC и FUJIFILM X Acquire. Если вы используете Adobe® Photoshop® Lightroom® Classic CC, загрузите FUJIFILM Tether Shooting Plug-in PRO for GFX с веб-сайта Adobe Exchange. FUJIFILM Tether Shooting Plug-in PRO for GFX доступен бесплатно.

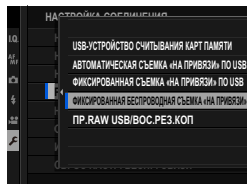

- Для получения дополнительной информации посетите следующий веб-сайт:
<http://app.fujifilm-dsc.com/en/#tether>
- Для получения информации о FUJIFILM Tether Shooting Plug-in PRO for GFX и FUJIFILM X Acquire посетите следующий веб-сайт:
<https://fujifilm-x.com/products/software/>

Подключение через USB

Фотокамеру можно подключать к компьютерам и смартфонам через USB.

 Прежде чем загружать снимки или делать снимки удаленно, подключите фотокамеру к компьютеру и убедитесь, что она функционирует нормально.

- 1 Включите компьютер.
- 2 Настройте параметры в соответствии с тем, как будет использоваться фотокамера.
 - «Привязная съемка: Capture One Pro Fujifilm/Adobe® Photoshop® Lightroom® Classic CC + FUJIFILM Tether Shooting Plug-in PRO for GFX/FUJIFILM X Acquire/FUJIFILM Pixel Shift Combiner» (📖 114)
 - «Копирование фотографий с карты памяти на компьютер» (📖 115)
 - «Использование фотокамеры в качестве веб-камеры (FUJIFILM X Webcam)» (📖 115)
 - «Преобразование изображений в формате RAW: FUJIFILM X RAW STUDIO» (📖 116)
 - «Резервное копирование и восстановление настроек фотокамеры (FUJIFILM X Acquire)» (📖 116)
 - «Съемка со сдвигом пикселей»
- 3 Выключите фотокамеру.
- 4 Подключите USB-кабель.

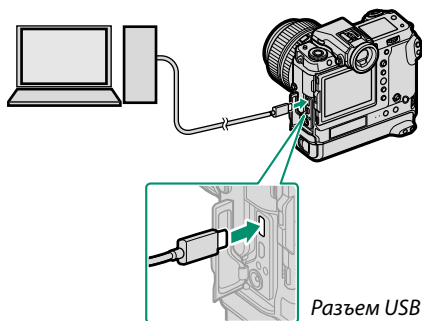

Разъем USB (mini-C)

 USB-кабель должен быть длиной не более 1,5 м и подходить для передачи данных.

- 5 Включите фотокамеру.
- 6 Скопируйте изображения на компьютер.
 - **Съемка «на привязи»:** Во время съемки «на привязи» можно копировать снимки с помощью программного обеспечения для съемки «на привязи», такого как Capture One Pro Fujifilm/Adobe® Photoshop® Lightroom® Classic CC + FUJIFILM Tether Shooting Plug-in PRO for GFX/FUJIFILM X Acquire.
 - **Передача изображения:** Используйте приложения, поставляемые с вашей операционной системой.
 - **Использование фотокамеры в качестве веб-камеры:** запустите FUJIFILM X Webcam.
 - **Конвертация RAW:** Выполняйте обработку RAW-изображений с помощью FUJIFILM X RAW STUDIO. Для быстрой обработки используется механизм обработки изображений фотокамеры.
 - **Сохранение и загрузка настроек фотокамеры:** Используйте FUJIFILM X Acquire для сохранения или загрузки настроек фотокамеры. Сохраняйте предпочтительные настройки в файл одной операцией и копируйте их на несколько фотокамер.
 - **Съемка со сдвигом пикселей:** Съемку со сдвигом пикселей можно выполнять в режиме привязанной съемки. Для этой цели используйте FUJIFILM Pixel Shift Combiner.



- Перед тем как отсоединить USB-кабель, выключите фотокамеру.
- При подключении USB-кабелей, убедитесь в том, что разъемы вставлены до упора в правильной ориентации. Подсоедините фотокамеру непосредственно к компьютеру; не используйте USB-концентратор или клавиатуру.
- Сбой питания в ходе передачи может привести к потере данных или повреждению карты памяти. Перед подключением фотокамеры вставьте в нее новую или полностью заряженную батарею.
- При большом количестве изображений на установленной карте памяти программа может запускаться с задержкой, а также могут возникнуть проблемы с импортом и сохранением изображений. Для передачи изображений используйте устройство для чтения карт памяти.
- Перед выключением фотокамеры убедитесь, что индикаторная лампа не горит или горит зеленым.
- Не отсоединяйте USB-кабель во время передачи данных. Несоблюдение данной меры предосторожности может привести к потере данных или повреждению карты памяти.
- Перед установкой или извлечением карт памяти отсоединяйте фотокамеру от компьютера.
- В некоторых случаях доступ к снимкам, сохраненным на сетевом сервере, может быть невозможен с помощью программного обеспечения таким же способом, который возможен на отдельном компьютере.
- Не отключайте фотокамеру от системы и не отсоединяйте USB-кабель сразу после исчезновения с экрана компьютера сообщения о том, что копирование выполняется. При большом количестве копируемых изображений передача данных может продолжаться после того, как сообщение перестанет отображаться.
- При использовании услуг, которые требуют подключения к сети Интернет, все расходы, связанные с услугами телефонной компании или Интернет-провайдера, оплачивает пользователь.

Привязная съемка: Capture One Pro Fujifilm/ Adobe® Photoshop® Lightroom® Classic CC + FUJIFILM Tether Shooting Plug-in PRO for GFX/FUJIFILM X Acquire/ FUJIFILM Pixel Shift Combiner

- Перед продолжением выберите **АВТОМАТИЧЕСКАЯ СЪЕМКА «НА ПРИВЯЗИ» ПО USB** для **НАСТРОЙКА СОЕДИНЕНИЯ > РЕЖИМ СОЕДИНЕНИЯ** в меню фотокамеры.
- Capture One Pro Fujifilm, Adobe® Photoshop® Lightroom® Classic CC + FUJIFILM Tether Shooting Plug-in PRO for GFX, FUJIFILM X Acquire и FUJIFILM Pixel Shift Combiner можно использовать для привязанной съемки.

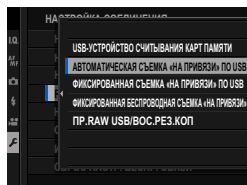

- Выберите **ФИКСИРОВАННАЯ СЪЕМКА «НА ПРИВЯЗИ» ПО USB**, если фотокамера будет использоваться исключительно для съемки «на привязи». Обратите внимание, что если USB-кабель будет отключен, фотокамера продолжит работу в режиме «на привязи», и снимки не будут сохраняться на карте памяти фотокамеры.
- Для получения дополнительной информации посетите следующий веб-сайт:
<http://app.fujifilm-dsc.com/en/#tether>
- Для получения информации о Capture One Pro Fujifilm, Adobe® Photoshop® Lightroom® Classic CC + FUJIFILM Tether Shooting Plug-in PRO for GFX, FUJIFILM X Acquire и FUJIFILM Pixel Shift Combiner посетите следующий веб-сайт:
<https://fujifilm-x.com/products/software/>

Копирование фотографий с карты памяти на компьютер

- Перед копированием изображений на компьютер выберите **USB-УСТРОЙСТВО СЧИТЫВАНИЯ КАРТ ПАМЯТИ** для **НАСТРОЙКА СОЕДИНЕНИЯ > РЕЖИМ СОЕДИНЕНИЯ**.
- Программное обеспечение, которое можно использовать для копирования изображений, зависит от операционной системы Вашего компьютера.

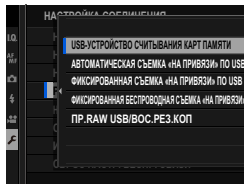

Mac OS X/macOS

Снимки можно копировать на Ваш компьютер, используя Захват изображения (поставляется с Вашим компьютером) или другое программное обеспечение.

! Для копирования файлов размером более 4 ГБ используйте устройство для чтения карт.

Windows

Снимки можно копировать на Ваш компьютер, используя приложения, поставляемые с операционной системой.

Использование фотокамеры в качестве веб-камеры (FUJIFILM X Webcam)

- Перед продолжением выберите **АВТОМАТИЧЕСКАЯ СЪЕМКА «НА ПРИВЯЗИ» ПО USB** для **НАСТРОЙКА СОЕДИНЕНИЯ > РЕЖИМ СОЕДИНЕНИЯ** в меню фотокамеры.
- Запустите FUJIFILM X Webcam.

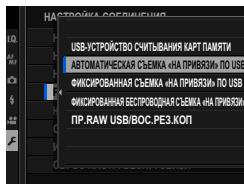

📄 Для получения информации о FUJIFILM X Webcam посетите следующий веб-сайт:

<https://fujifilm-x.com/products/software/x-webcam/>

Преобразование изображений в формате RAW: FUJIFILM X RAW STUDIO

- Перед продолжением выберите **PR.RAW USB/ВОС.РЕЗ.КОП** для **НАСТРОЙКА СОЕДИНЕНИЯ > РЕЖИМ СОЕДИНЕНИЯ** в меню фотокамеры.
- FUJIFILM X RAW STUDIO можно использовать для преобразования изображений в формате RAW в изображения в формате JPEG или TIFF.

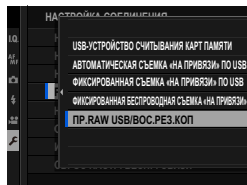

Для получения информации о FUJIFILM X RAW STUDIO посетите следующий веб-сайт:

<https://fujifilm-x.com/products/software/x-raw-studio/>

Резервное копирование и восстановление настроек фотокамеры (FUJIFILM X Acquire)

- Перед продолжением выберите **PR.RAW USB/ВОС.РЕЗ.КОП** для **НАСТРОЙКА СОЕДИНЕНИЯ > РЕЖИМ СОЕДИНЕНИЯ** в меню фотокамеры.
- FUJIFILM X Acquire может использоваться для резервного копирования и восстановления настроек фотокамеры.

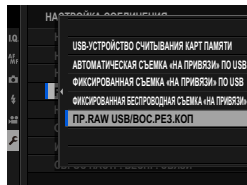

Для получения информации о FUJIFILM X Acquire посетите следующий веб-сайт:

<https://fujifilm-x.com/products/software/x-acquire/>

Подключение к смартфонам

Чтобы скопировать фотографии на смартфон, подключите камеру к телефону с помощью кабеля USB.

Для пользователей устройств на платформе Android

Способ подключения фотокамеры зависит от типа разъема USB в вашем смартфоне.

Типа C

Подготовьте кабель с разъемами, соответствующими разъему USB (типа C) на фотокамере.

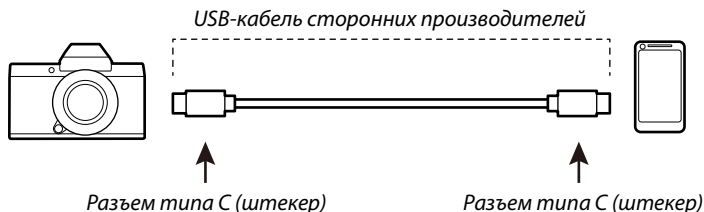

Микроразъем типа B

Используйте кабель USB On-The-Go (OTG).

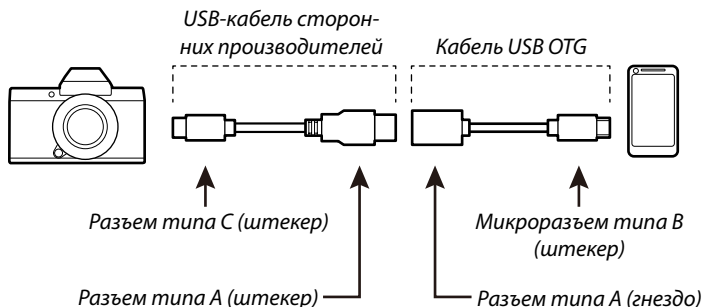

- ❗ • Смартфон должен поддерживать USB OTG.
- Желаемых результатов невозможно достичь с помощью кабеля для перехода между разъемом USB типа C и микроразъемом USB типа B. Используйте кабель OTG.

1 Подключите фотокамеру к смартфону с помощью USB-кабеля.



Если смартфон запрашивает разрешение на доступ к фотокамере для приложения, отличного от «Camera Importer», нажмите «Отмена» и перейдите к следующему шагу.

2 На экране смартфона коснитесь уведомления «Подключено к USB PTP».

3 Из рекомендуемых приложений выберите «Camera Importer». Приложение запустится автоматически, и вы сможете импортировать изображения и видеоролики на свой смартфон.



Если в приложении появляется сообщение «Нет подключенного устройства MTP», повторите процесс начиная с шага 1.

Для пользователей iOS

Используйте адаптер для фотокамеры. Поскольку фотокамера оснащена разъемом USB типа C, для подключения к переходнику фотокамеры потребуется кабель с разъемом USB типа A.

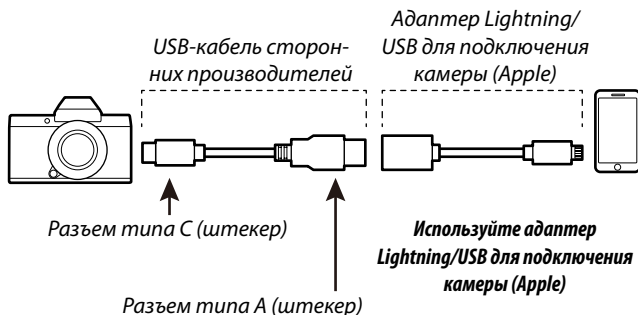

Подключите фотокамеру к смартфону с помощью USB-кабеля. Запустите приложение «Фото», чтобы импортировать фотографии и видеоролики на свой смартфон.

- ❗ Для подключения к устройствам iPad Pro и iPad Air, оснащенным разъемами USB Type-C, требуется кабель с двумя разъемами USB Type-C.
- Желаемых результатов невозможно достичь с помощью кабеля для перехода между разъемом USB типа C и разъемом Lightning. Используйте адаптер для фотокамеры.

Принтеры instax SHARE

Печатайте фотографии с Вашей цифровой фотокамеры на принтерах instax SHARE.

Установка соединения

Выберите **НАСТРОЙКА СОЕДИНЕНИЯ > НАСТ.ПОДК.ПРИНТ. instax** и введите имя принтера instax SHARE (SSID) и пароль.

Имя принтера (SSID) и пароль

Имя принтера (SSID) можно найти в нижней части принтера; пароль по умолчанию — «1111». Если Вы уже выбрали другой пароль для печати со смартфона, то введите его.

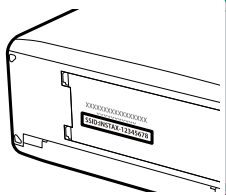

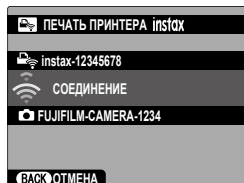

Печать снимков

- 1 Включите принтер.
- 2 Выберите  **МЕНЮ**
ВОСПРОИЗВЕДЕНИЯ > ПЕЧАТЬ
ПРИНТЕРА instax. Фотокамера под-
ключится к принтеру.

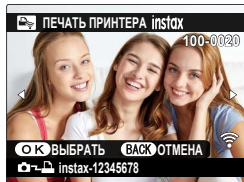

- 3 Используйте рычаг фокусировки для отображения снимка, который необходимо напечатать, а затем нажмите **МЕНЮ/ОК**.



-  • Фотографии, снятые другими фотокамерами, распечатаны не будут.
- Распечатанная область меньше, чем видимая на ЖК-мониторе область.
- Дисплей может иметь разный вид в зависимости от подключенного принтера.

- 4 Снимок будет послан на принтер, и печать начнется.

Примечания

7

В целях безопасности



Обязательно перед использованием изделия прочтите данные примечания

Примечания по безопасности



- Необходимо правильно пользоваться фотокамерой. Перед использованием фотокамеры внимательно прочтите данные замечания по безопасности и *Основное руководство*.
- После прочтения данных примечаний по безопасности сохраните их в надежном месте.

Информация о символах

Приведенные ниже символы используются в данном документе для обозначения степени тяжести травм или ущерба, к которым может привести несоблюдение обозначенных символами требований, и, как следствие, неправильное использование устройства.













| | |
|---|---|
|  ПРЕДУПРЕЖДЕНИЕ | Несоблюдение требований, обозначенных данным символом, может повлечь смерть или тяжелые травмы. |
|  ПРЕДОСТЕРЕЖЕНИЕ | Несоблюдение требований, обозначенных данным символом, может повлечь получение телесных повреждений или материальный ущерб. |

Приведенные ниже символы используются для обозначения характера инструкций, которые следует соблюдать.



| |
|--|
|  Треугольные значки обозначают информацию, на которую нужно обратить внимание («важно»). |
|  Перечеркнутый круг указывает на запрет указанных действий («Запрещено»). |
|  Круг с восклицательным знаком указывает на обязательность действий («Обязательно»). |

ПРЕДУПРЕЖДЕНИЕ

| | |
|--|---|
|  <i>Отключайте устройство от сети</i> | При возникновении проблем выключите фотокамеру, извлеките батарею, отсоедините USB-кабель и отсоедините сетевой блок питания. Продолжение использования фотокамеры при появлении дыма, необычного запаха или при проявлении признаков неисправности, может привести к пожару или к поражению электрическим током. Обратитесь к своему дилеру Fujifilm. |
|  | Не допускайте попадания внутрь фотокамеры или соединительных кабелей воды или посторонних предметов. Не используйте фотокамеру или соединительные кабели после попадания в них пресной или соленой воды, молока, напитков, моющих средств или других жидкостей. Если жидкость попадет в фотокамеру или соединительные кабели, выключите фотокамеру, извлеките батарею, отсоедините USB-кабель и отсоедините сетевой блок питания. Продолжение использования фотокамеры может привести к пожару или к поражению электрическим током. Обратитесь к своему дилеру Fujifilm. |
|  <i>Не используйте в ванной или в душе</i> | Не используйте фотокамеру в ванной или в душе. Это может привести к пожару или поражению электрическим током. |
|  <i>Не разбирайте</i> | Никогда не пытайтесь разобрать или внести изменения в конструкцию фотокамеры (никогда не открывайте корпус). Невыполнение данного требования может привести к возгоранию или поражению электрическим током. |
|  <i>Не трогайте внутренние детали</i> | Если корпус разбился в результате падения или другого чрезвычайного происшествия, не трогайте открытые детали. Несоблюдение этой меры предосторожности может привести к поражению электрическим током или возникновению травм, если Вы дотронетесь до поврежденных деталей. Немедленно выньте батарею, соблюдая осторожность, чтобы избежать получения травмы или поражения электрическим током, и отнесите изделие в место приобретения для консультации. |

|  ПРЕДУПРЕЖДЕНИЕ | |
|---|---|
|  | <u>Не заменяйте, не нагревайте, не перекручивайте и не натягивайте соединительный кабель, не ставьте на него тяжелые предметы.</u> Это может вызвать повреждение кабеля и привести к пожару или поражению электрическим током. При повреждении кабеля обратитесь к своему дилеру Fujifilm. Не используйте кабели с искривленными разъемами. |
|  | <u>Не помещайте фотокамеру на неустойчивую поверхность.</u> Фотокамера может упасть и причинить травму. |
|  | <u>Никогда не пытайтесь производить съемку во время движения.</u> Не используйте фотокамеру во время ходьбы или управления транспортным средством. Это может привести к падению или дорожно-транспортному происшествию. |
|  | <u>Не прикасайтесь к металлическим элементам фотокамеры во время грозы.</u> Это может привести к поражению электрическим током от грозового разряда. |
|  | <u>Используйте батареи только по назначению.</u> Вставляйте батареи, как показано на схеме. |
|  | <u>Не разбирайте, не модифицируйте и не нагревайте батареи. Не роняйте, не ударяйте и не бросайте батареи или не подвергайте их сильным ударам любым другим способом. Не используйте батареи, у которых есть признаки протекания, деформации, обесцвечивания или других дефектов. Для зарядки аккумуляторных батарей используйте только указанные зарядные устройства и не пытайтесь зарядить перезаряжаемые литий-ионные или щелочные батареи. Не допускайте короткого замыкания батарей и не храните их рядом с металлическими предметами.</u> Несоблюдение этих мер безопасности может стать причиной перегрева, возгорания, взрыва или протекания батарей, что может привести к пожару, ожогам или другим травмам. |
|  | <u>Используйте только батареи или адаптеры переменного тока, предназначенные для данной фотокамеры. Напряжение питания должно соответствовать указанному.</u> Использование других источников питания может привести к пожару. |
|  | <u>При вытекании электролита из батарей питания и попадании в глаза, на кожу или на одежду немедленно промойте пораженный участок чистой водой и обратитесь к врачу или вызовите скорую медицинскую помощь.</u> |
|  | <u>Не используйте для зарядки батарей зарядное устройство, отличное от указанного в инструкции.</u> Прилагаемое зарядное устройство предназначено только для зарядки батарей того типа, что входят в комплект поставки фотокамеры. Использование зарядного устройства для заряда обычных батарей или других типов аккумуляторов может привести к вытеканию электролита, перегреву или взрыву. |
|  | <u>Использование вспышки вблизи глаз человека может вызвать ухудшение зрения.</u> Будьте особенно осторожны при съемке младенцев и маленьких детей. |
|  | <u>Не оставляйте надолго в контакте с горячими поверхностями.</u> Несоблюдение этого требования может привести к низкотемпературным ожогам, особенно при высоких температурах окружающей среды или у пользователей, которые страдают от плохого кровообращения или снижения ощущения, и в этом случае рекомендуется использовать штатив или аналогичные меры предосторожности. |
|  | <u>Не оставляйте часть корпуса в контакте с изделием на длительное время, когда изделие включено.</u> Несоблюдение этого требования может привести к низкотемпературным ожогам, особенно при длительном использовании, при высоких температурах окружающей среды или у пользователей, которые страдают от плохого кровообращения или пониженной чувствительности, и в этом случае рекомендуется использовать штатив или аналогичные меры предосторожности. |
|  | <u>Не следует использовать в присутствии легковоспламеняющихся предметов, взрывоопасных газов или пыли.</u> |
|  | <u>При переноске батарей вставляйте их в цифровую фотокамеру или кладите в жесткий футляр. Храните батареи в жестком футляре. При утилизации отработанных батарей оборачивайте контакты изоляционной лентой.</u> Контакт с другими металлическими предметами или батареями может привести к возгоранию или взрыву батарей. |

ПРЕДУПРЕЖДЕНИЕ

| | |
|---|---|
|  | Храните карты памяти, горячие башмаки и другие мелкие детали в недоступном для детей месте. Дети могут проглотить мелкие детали; держите их подальше от детей. Если ребенок проглотил мелкую деталь, обратитесь к врачу или позвоните в службу спасения. |
|  | Храните в местах, недоступных для маленьких детей. Среди элементов, которые могут привести к травме, является ремешок, который может запутаться вокруг шеи ребенка и привести к удушью, и вспышка, которая может привести к ухудшению зрения. |
|  | Следуйте указаниям персонала больницы и авиалиний. Этот продукт генерирует радиочастотную эмиссию, которая может помешать навигационному или медицинскому оборудованию. |

ПРЕДОСТЕРЕЖЕНИЕ

| | |
|---|---|
|  | Не используйте эту фотокамеру в местах, где присутствуют пары нефтепродуктов или масел, водяной пар, влага или пыль. Это может привести к пожару или поражению электрическим током. |
|  | Не оставляйте эту фотокамеру в местах, где она может подвергнуться действию слишком высоких температур. Не оставляйте фотокамеру в закрытом автомобиле или под прямыми солнечными лучами. Это может привести к пожару. |
|  | Не кладите на фотокамеру тяжелые предметы. Это может привести к опрокидыванию или падению тяжелого предмета и причинить травмы. |
|  | Не перемещайте фотокамеру с подключенным адаптером переменного тока. Не тяните соединительный кабель, чтобы отсоединить адаптер переменного тока. Это может вызывать повреждение кабеля питания или других кабелей и стать причиной пожара или поражения электрическим током. |
|  | Не накрывайте и не заворачивайте фотокамеру или адаптер переменного тока тканью или одеялом. Это может вызвать перегрев и привести к деформации корпуса или стать причиной пожара. |
|  | Не используйте штепсель, если он поврежден или не полностью вставляется в розетку. Несоблюдение этой меры предосторожности может привести к возгоранию или поражению электрическим током. |
|  | Если Вы приступаете к чистке фотокамеры или не планируете использовать фотокамеру в течение продолжительного периода времени, извлеките батареи и отсоедините адаптер переменного тока. Несоблюдение данного требования может привести к пожару или поражению электрическим током. |
|  | После подзарядки отключайте зарядное устройство от электросети. Оставленное в розетке зарядное устройство может стать причиной пожара. |
|  | Когда карта памяти извлекается из фотокамеры, то она быстро выскакивает из отверстия. Придерживайте ее пальцем, притормаживая движение карты. При извлечении карты можно получить травму. |
|  | Регулярно проводите проверку и очистку внутренних частей Вашей фотокамеры. Скопление пыли в фотокамере может привести к пожару или поражению электрическим током. Каждые два года обращайтесь к своему дилеру Fujifilm для внутренней очистки фотокамеры. Имейте в виду, что эта услуга платная. |
|  | Опасность взрыва при неправильной установке аккумулятора. Заменяйте только батареями того же самого или эквивалентного типа. |

Батарея и источник питания

Примечание: Проверьте тип используемых в фотокамере батарей и прочтите соответствующие разделы.

⚠ ПРЕДУПРЕЖДЕНИЕ: не подвергайте батарею воздействию чрезмерно высокой температуры, источниками которой могут быть солнечный свет, огонь и т. п.

Ниже описывается, как правильно использовать батареи питания и продлить срок их службы. Неправильное использование батарей сокращает срок их службы и может вызвать вытекание электролита, привести к перегреву, возгоранию или взрыву.

Литий-ионные батареи

Прочтите данный раздел, если в Вашей фотокамере используются литий-ионные батареи.

Батарея питания поставляется незаряженной. Перед использованием фотокамеры зарядите батарею. Храните батарею в футляре, если она не используется.

■ Примечания, касающиеся батарей

Батарея постепенно разряжается, даже если она не используется. Зарядите батарею за один-два дня до начала работы.

Срок службы батарей можно продлить, если выключать фотокамеру, когда она не используется.

Емкость батареи уменьшается при низких температурах; разряженная батарея может не работать на холоде. Держите полностью заряженную запасную батарею в теплом месте и заменяйте батарею при необходимости, или держите батарею в кармане или другом теплом месте и вставляйте ее только непосредственно перед съемкой. Не кладите батарею так, чтобы она непосредственно соприкасалась с обогревателями для рук или другими нагревательными приборами.

■ Зарядка аккумулятора

Заряжайте батарею в зарядном устройстве, которое входит в комплект поставки. Время зарядки увеличится при температурах окружающей среды ниже +10 °C или выше +35 °C. Не пытайтесь заряжать батарею при температурах выше +40 °C; при температурах ниже +5 °C батарея не зарядится.

Не пытайтесь подзарядить полностью заряженную батарею. Однако чтобы производить зарядку, не обязательно, чтобы батарея была полностью разряжена.

Сразу после зарядки или во время использования батарея может быть теплой на ощупь. Это нормальное явление.

■ Срок службы батареи

При обычных температурах батарею можно заряжать примерно 300 раз. Заметное уменьшение способности батареи удерживать заряд указывает на то, что подошел конец срока ее службы и ее следует заменить.

■ Хранение

Характеристики батареи могут ухудшиться, если полностью заряженную батарею не использовать в течение длительного времени. Полностью разрядите батарею, прежде чем поместить ее на хранение.

Если фотокамера не будет использоваться в течение длительного времени, выньте батарею и храните ее в сухом месте при температуре окружающей среды от +15 °C до +25 °C. Не храните батарею в местах с экстремальными температурами.

■ Предостережения: Обращение с батареей

- Не переносите и не храните батарею вместе с металлическими предметами, например, с ожерельями или шпильками.
- Не подвергайте воздействию пламени или тепла.
- Не разбирайте и не изменяйте конструкцию.
- Не подвергайте воздействию низкого атмосферного давления.
- Используйте только с соответствующими зарядными устройствами.
- Утилизируйте использованные батареи сразу.
- Не роняйте батареи и не подвергайте их сильным ударам.
- Не подвергайте воздействию воды.
- Держите контакты в чистоте.
- Батарея и корпус фотокамеры могут нагреваться после продолжительного использования. Это нормальное явление.

■ Предостережение: Утилизация

Утилизируйте использованные батареи в соответствии с местными правилами. Следует обращать внимание на экологические аспекты утилизации батарей. Используйте устройство в умеренных климатических условиях. Не разбирайте батареи и не разделяйте их на части.

Адаптеры переменного тока

Используйте только адаптеры переменного тока Fujifilm, предназначенные для данной фотокамеры. При использовании других адаптеров можно повредить фотокамеру.

- Адаптер переменного тока предназначен только для использования в помещениях.
- Проверьте, что вилка постоянного тока надежно вставлена в фотокамеру.
- Перед тем как отсоединить адаптер, выключите фотокамеру. Отсоединяйте адаптер, держа за разъем, а не за провод.
- Не используйте с другими устройствами.
- Не разбирайте.
- Не подвергайте воздействию высоких температур или влажности.
- Не подвергайте адаптер сильным ударам.
- При использовании адаптер переменного тока может гудеть или нагреваться. Это нормальное явление.
- Если адаптер создает радиопомехи, измените положение или ориентацию приемной антенны.

Использование фотокамеры

- Не направляйте фотокамеру на очень яркие источники света, включая источники искусственного света или источники естественного света, например, на солнце в безоблачном небе. Несоблюдение этой меры предосторожности может привести к повреждению сенсора изображения фотокамеры.
- Сильный солнечный свет, сфокусированный через видоискатель, может повредить панель электронного видоискателя (EVF). Не наводите электронный видоискатель на солнце.

Выполните пробные снимки

Перед съемкой важных событий (например, свадеб или путешествий) сделайте пробный снимок и посмотрите результат, чтобы проверить правильно ли работает фотокамера. Корпорация FUJIFILM не несет ответственности за повреждения или потерянную прибыль в результате неправильной работы изделия.

Примечания по авторским правам

Кроме случаев использования изображений исключительно в личных целях, изображения, полученные с помощью цифровой камеры, нельзя использовать в нарушение авторского права, без разрешения правообладателя. Помните, что существуют ограничения на съемку в театрах, на развлекательных мероприятиях и выставках, даже если снимки предназначены для использования исключительно в личных целях. Также следует помнить, что передача карт памяти с записанными на них изображениями или данными, защищенными авторским правом, разрешена только в соответствии с законодательством об авторском праве.

Обращение

Чтобы обеспечить правильность записи изображений, во время съемки не подвергайте фотокамеру ударным воздействиям.

Жидкие кристаллы

В случае повреждения монитора, необходимо соблюдать осторожность и избегать контакта с жидкими кристаллами. В случае возникновения одной из описанных ниже ситуаций немедленно выполните указанные действия:

- **При попадании жидких кристаллов на кожу**, протрите соответствующий участок кожи тканью, затем тщательно промойте проточной водой с мылом.
- **При попадании жидких кристаллов в глаза** промойте глаза чистой водой не менее 15 минут, а затем обратитесь за медицинской помощью.
- **При проглатывании жидких кристаллов** тщательно промойте рот водой. Выпейте большое количество воды и вызовите рвоту, затем обратитесь за медицинской помощью.

Несмотря на то, что дисплей изготовлен с использованием чрезвычайно высокоточной технологии, на нем могут быть пиксели, которые горят постоянно или не горят вообще. Это не является неисправностью и не влияет на снимки, снятые изделием.

Информация о товарных знаках

Digital Split Image является товарным знаком или зарегистрированным товарным знаком корпорации FUJIFILM. Digital Micro Prism является товарным знаком или зарегистрированным товарным знаком FUJIFILM Corporation. Использованные в данном документе шрифты разработаны исключительно компанией DynaComware Taiwan Inc. Android является товарным знаком или зарегистрированным товарным знаком компании Google LLC. Adobe, логотип Adobe, Photoshop и Lightroom являются товарными знаками или зарегистрированными товарными знаками компании Adobe Systems Incorporated в США и других странах. Wi-Fi® и Wi-Fi Protected Setup® являются зарегистрированными товарными знаками компании Wi-Fi Alliance. Словесный знак и логотипы Bluetooth® являются зарегистрированными товарными знаками, принадлежащими Bluetooth SIG, Inc., и любое использование таких знаков компанией Fujifilm осуществляется по лицензии. Логотипы SDHC и SDXC являются товарными знаками компании SD-3C, LLC. Логотип HDMI является товарным знаком или зарегистрированным товарным знаком компании HDMI Licensing LLC. Все прочие товарные наименования, упомянутые в данном руководстве, являются товарными знаками или зарегистрированными товарными знаками их соответствующих владельцев.

Электрические помехи

Данная фотокамера может создавать помехи работе больничного или аэронавигационного оборудования. Прежде чем использовать фотокамеру в больнице или самолете, спросите разрешения у персонала больницы или экипажа.

Стандарты цветного телевидения

NTSC (National Television System Committee) – стандарт цветного телевидения, принятый в основном в США, Канаде и Японии. PAL (Phase Alternation by Line) – стандарт цветного телевидения, принятый в основном в странах Европы и Китае.

Печать формата Exif (версия Exif 2.3)

Exif Print представляет собой заново переработанный формат файлов цифровых фотокамер, в котором информация, сохраняемая с фотографиями, используется для оптимального воспроизведения цветов при печати.

ВАЖНОЕ ЗАМЕЧАНИЕ: Прочтите, прежде чем использовать программное обеспечение

Запрещен прямой или косвенный экспорт, целиком или частично, лицензированного программного обеспечения без разрешения соответствующих органов управления.

Объективы и другие принадлежности

- При установке штатива используйте винт размером 4,5 мм или короче.
- Fujifilm не несет ответственности за проблемы, связанные с производственностью, или повреждения, вызванные использованием аксессуаров сторонних производителей.

ПРИМЕЧАНИЯ

Во избежание возгорания или поражения электрическим током не подвергайте это устройство воздействию воды и влаги.

Прочтите «Примечания по безопасности» и убедитесь, что поняли их, прежде чем пользоваться фотокамерой.

Для потребителей в Канаде

САН ICES-3 (В)/NMB-3(В)

ОСТОРОЖНО: Данное цифровое устройство Класса В соответствует канадскому стандарту ICES-003.

Заявление Министерства промышленности Канады: Это устройство соответствует требованиям нелицензируемых RSS промышленности Канады. Эксплуатация допускается при соблюдении следующих двух условий: (1) Данное устройство не должно создавать вредные помехи и (2) данное устройство должно принимать любые помехи, включая помехи, которые могут вызвать нежелательную работу устройства.

Это устройство и его антенна(ы) не должны быть совмещены или работать в сочетании с любой другой антенной или передатчиком, кроме проверенных встроенных радиостанций. Функция Выбор кода страны отключена для продуктов, продаваемых в США/Канаде.

О радиационном облучении: Имеющиеся научные доказательства не показывают, что какие-либо заболевания связаны с использованием беспроводных устройств малой мощности. Однако не существует доказательств того, что эти маломощные беспроводные устройства являются абсолютно безопасными. Беспроводные устройства малой мощности излучают низкие уровни радиочастотной энергии (PЧ) в микроволновом диапазоне во время использования. Несмотря на то, что высокие уровни радиочастот могут влиять на здоровье (нагревая ткани), воздействие низкого уровня маломощного радиочастотного излучения, не вызывающего нагревания, не приводит к известным неблагоприятным последствиям для здоровья. В ходе многочисленных исследований воздействия маломощного радиочастотного излучения не было выявлено каких-либо биологических эффектов. В некоторых научных работах высказываются предположения о возможном существовании биологических эффектов, но такие результаты не были подтверждены дополнительными исследованиями. GFX100 был протестирован и признан соответствующим IC пределам радиационного воздействия, установленным для неконтролируемой среды и соответствует правилам воздействия радиочастот (PЧ) IC RSS-102.

Работа в полосе частот 5150–5250 МГц должна выполняться только в помещениях, чтобы уменьшить вероятность помех для мобильных спутниковых систем, работающих в том же диапазоне.

Утилизация электрического и электронного оборудования в домашних условиях

В странах ЕС, Норвегии, Исландии, Лихтенштейне: Данный символ на изделии, в руководстве, на гарантийном талоне и/или на упаковке указывает на то, что данное изделие нельзя утилизировать вместе с бытовыми отходами. Вместо этого его нужно отнести в приемный пункт по сбору, переработке и вторичному использованию электрического и электронного оборудования.

Правильная утилизация поможет предотвратить потенциальные негативные последствия для окружающей среды и здоровья человека, которые могут возникнуть в результате несоответствующей утилизации данного изделия.

Данный символ на батареях или аккумуляторах указывает на то, что данные изделия нельзя утилизировать вместе с бытовыми отходами.

Если батареи или аккумуляторы легко извлекаются из устройства, утилизируйте их отдельно в соответствии с местными требованиями.

Повторное использование материалов поможет сохранить природные ресурсы. Для получения дополнительной информации об утилизации данного изделия обращайтесь в местные органы власти, в службу по сбору, переработке и вторичному использованию отходов или в магазин, где Вы приобрели изделие.

В странах за пределами Европейского союза, Норвегии, Исландии и Лихтенштейна: Если необходимо утилизировать данное изделие, включая батареи или аккумуляторы, свяжитесь с местными властями и уточните правила утилизации.

В Японии: Данный символ на батареях указывает, что они должны утилизироваться отдельно.

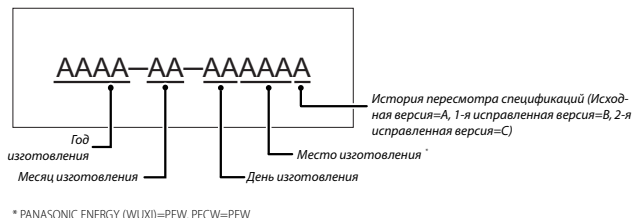

NP-T125 Информация о дате производства, указанной на перезаряжаемой батарее**Уход за фотокамерой**

Чтобы гарантировать работу фотокамеры в течение длительного времени, соблюдайте следующие меры.

Хранение и эксплуатация

Если фотокамера не используется длительное время, извлеките из нее аккумуляторную батарею и карту памяти. Не храните и не эксплуатируйте фотокамеру в таких местах, в которых фотокамера может подвергаться воздействию:

- дождя, пара или дыма
- повышенной влажности или пыли
- прямых солнечных лучей или высокой температуры, например, в закрытом транспортном средстве в солнечный день
- слишком низкой температуры
- сильной вибрации
- сильных магнитных полей, например, около антенн передатчиков, высоковольтных линий, радаров, электродвигателей, трансформаторов или магнитов
- агрессивных химических веществ, например, пестицидов
- контакта с изделиями из резины и винила

Беспроводные сетевые устройства и устройства Bluetooth: предостережения

ВАЖНО: Прочтите следующие замечания, прежде чем использовать встроенный беспроводной передатчик фотокамеры.

Ⓕ Данное изделие, содержащее функцию шифрования, разработанную в Соединенных Штатах, контролируется Правилами экспортного контроля Соединенных Штатов и не может быть экспортировано или реэкспортировано в какую-либо страну, на которую Соединенные Штаты накладывают эмбарго на поставку товаров.

- **Используйте только беспроводную сеть или устройство Bluetooth.** Fujifilm не берет на себя ответственность за повреждения, возникшие в результате несанкционированного использования. Не используйте в аппаратуре, требующей высокой степени надежности, например, в медицинском оборудовании или других системах, которые могут прямо или косвенно воздействовать на жизнь людей. При использовании данного устройства в компьютере или другой системе, требующей более высокой степени надежности, чем беспроводная сеть или устройства Bluetooth, обязательно соблюдайте все меры предосторожности для обеспечения безопасности и предотвращения неисправности.
- **Используйте только в той стране, где данное устройство было приобретено.** Данное устройство соответствует нормам, регулирующим беспроводные сетевые устройства и устройства Bluetooth в той стране, в которой оно было приобретено. При использовании данного устройства соблюдайте все нормы, действующие в соответствующем регионе. Fujifilm не берет на себя ответственность за проблемы, возникающие из-за использования данного устройства в других территориально-административных единицах.
- **Не используйте данное устройство в местах, подверженных воздействию магнитных полей, статического электричества или радиопомех.** Не используйте передатчик вблизи микроволновых печей или в других местах, подверженных воздействию магнитных полей, статического электричества или радиопомех, которые могут мешать приему беспроводных сигналов. Могут возникать взаимные помехи, когда передатчик используется вблизи другого беспроводного устройства, работающего в диапазоне 2,4 ГГц.
- **Безопасность.** Беспроводная сеть и устройства Bluetooth передают данные по радио, поэтому их использование требует повышенного внимания к безопасности, чем в случае проводных сетей.
 - Не подключайтесь к неизвестным сетям или сетям, к которым у Вас нет права доступа, даже если они отображаются на Вашем устройстве, поскольку такой доступ может считаться несанкционированным. Подключайтесь только к сетям, к которым у Вас есть право доступа.
 - Имейте в виду, что беспроводные передачи могут быть уязвимы для перехвата сторонними лицами.
 - Это устройство не может быть напрямую подключено к телекоммуникационным сетям (включая общедоступные беспроводные локальные сети), которыми управляют провайдеры или службы мобильной, стационарной, интернет-связи или другие телекоммуникационные службы.
- **Приведенные далее пункты запрещены законом:**
 - Разборка или модификация этого устройства
 - Удаление ярлыков сертификации устройств
- **Данное устройство работает на той же частоте, что и промышленные, образовательные и медицинские устройства и беспроводные передатчики.** Оно также работает на той же частоте, что и лицензионные и специальные нелицензионные низковольтные передатчики, используемые в системах слежения с радиочастотной идентификацией для сборочных линий другого подобного оборудования.
- **Во избежание помех в работе вышеперечисленных устройств соблюдайте следующие меры предосторожности.** Перед использованием данного устройства убедитесь в том, что не работает передатчик радиочастотной идентификации. Если Вы обнаружите, что данное устройство вызывает помехи в работе лицензионных передатчиков, используемых в системах слежения с радиочастотной идентификацией, немедленно прекратите использование затронутой частоты или переместите устройство в другое место. Если Вы заметили, что данное устройство вызывает помехи в низковольтных системах слежения с радиочастотной идентификацией, обратитесь к представителю Fujifilm.
- **Не используйте это устройство на борту самолета.** Имейте в виду, что Bluetooth может оставаться включенным, даже когда камера отключена. Bluetooth можно отключить, выбрав ОТКЛ для **НАСТРОЙКА СОЕДИНЕНИЯ** > **НАСТРОЙКИ Bluetooth** > **ВКЛ/ВЫКЛ Bluetooth**.

• Далее приведены технические характеристики беспроводной связи.

| Беспроводная LAN | |
|--|--|
| Стандарты | IEEE 802.11a/b/g/n/ac (стандартный протокол для беспроводных устройств) |
| Рабочая частота (центральная частота) | <ul style="list-style-type: none"> • Израиль, Индонезия : 2412 МГц–2462 МГц (11 каналов) • США, Канада, Китай, Индия, Корея, Малайзия : 2412 МГц–2462 МГц (11 каналов) : 5180 МГц–5320 МГц (W52, W53) : 5745 МГц–5825 МГц (UNII-3) • Европейский Союз, Япония, Австралия, Норвегия, Новая Зеландия, Турция, Гонконг, Филиппины, Вьетнам, Сингапур, Таиланд, ОАЭ, Россия, Тайвань, Саудовская Аравия, Катар, Бахрейн, Оман, Египет, Иран, Кувейт, Ливан, Узбекистан : 2412 МГц–2462 МГц (11 каналов) : 5180 МГц–5320 МГц (W52, W53) : 5500 МГц–5700 МГц (W56) |
| Протоколы доступа | Инфраструктура |
| Bluetooth® | |
| Стандарты | Bluetooth версии 4.2 (технология малого потребления энергии Bluetooth) |
| Рабочая частота (центральная частота) | 2402 МГц–2480 МГц |



Перед использованием объектива прочтите эти примечания

Примечания по безопасности



- Необходимо правильно пользоваться объективом. Перед использованием внимательно прочтите данные примечания по безопасности и *Основное руководство* фотокамеры.
- После прочтения данных примечаний по безопасности сохраните их в надежном месте.

Информация о символах



Приведенные ниже символы используются в данном документе для обозначения степени тяжести травм или ущерба, к которым может привести несоблюдение обозначенных символами требований, и, как следствие, неправильное использование устройств.

| | | |
|--|------------------------|---|
|  | ПРЕДУПРЕЖДЕНИЕ | Несоблюдение требований, обозначенных данным символом, может повлечь смерть или тяжелые травмы. |
|  | ПРЕДОСТЕРЕЖЕНИЕ | Несоблюдение требований, обозначенных данным символом, может повлечь получение телесных повреждений или материальный ущерб. |



Приведенные ниже символы используются для обозначения характера инструкций, которые следует соблюдать.

| | |
|--|---|
|  | Треугольные значки обозначают информацию, на которую нужно обратить внимание («важно»). |
|  | Перечеркнутый круг указывает на запрет указанных действий («Запрещено»). |
|  | Круг с восклицательным знаком указывает на обязательность действий («Обязательно»). |

⚠ ПРЕДУПРЕЖДЕНИЕ

| | |
|---|---|
|  <small>Не погружайте</small> | <u>Не погружайте в воду и не подвержайте воздействию воды.</u> Невыполнение данного требования может привести к возгоранию или поражению электрическим током. |
|  <small>Не разбирайте</small> | <u>Не разбирайте (не открывайте корпус).</u> Несоблюдение этой меры предосторожности может привести к возгоранию, поражению электрическим током или возникновению травм из-за неправильной работы изделия. |

⚠ ПРЕДУПРЕЖДЕНИЕ

| | |
|---|---|
|  <small>Не трогайте внутренние детали</small> | <u>Если корпус разбился в результате падения или другого чрезвычайно происшествия, не трогайте открытые детали.</u> Несоблюдение этой меры предосторожности может привести к поражению электрическим током или возникновению травм, если Вы дотронетесь до поврежденных деталей. Немедленно выньте батарею, соблюдая осторожность, чтобы избежать получения травм или поражения электрическим током, и отнесите изделие в место приобретения для консультации. |
|  | <u>Не кладите на неустойчивые поверхности.</u> Изделие может упасть, вызвав травму. |
|  | <u>Не смотрите на солнце через объектив или видоискатель фотокамеры.</u> Несоблюдение данной меры предосторожности может привести к необратимому нарушению зрения. |

⚠ ПРЕДОСТЕРЕЖЕНИЕ

| | |
|---|---|
|  | <u>Не используйте и не храните в местах, подверженных воздействию пара или дыма, а также в местах, где присутствует повышенная влажность или большое количество пыли.</u> Невыполнение данного требования может привести к возгоранию или поражению электрическим током. |
|  | <u>Не оставляйте на прямом солнечном свете или в местах, подверженных воздействию высоких температур, таких как закрытый автомобиль в солнечный день.</u> Несоблюдение этих мер предосторожности может привести к возгоранию. |
|  | <u>Храните в местах, не доступных для маленьких детей.</u> В руках ребенка этот предмет может стать причиной телесных повреждений. |
|  | <u>Не дотрагивайтесь мокрыми руками.</u> Невыполнение данного требования может привести к поражению электрическим током. |
|  | <u>Во время съемки объектов, освещенных солнцем, не допускайте попадания солнца в кадр.</u> Солнечный свет, сфокусированный в фотокамере, когда солнце находится в кадре или рядом с ним, может вызвать возгорание или ожоги. |
|  | <u>Когда изделие не используется, закройте крышки объектива и храните изделие там, где на него не падает прямой солнечный свет.</u> Солнечный свет, сфокусированный объективом, может вызвать возгорание или ожоги. |
|  | <u>Не переносите фотокамеру или объектив, когда они установлены на штативе.</u> Изделие может упасть или удариться о другие предметы, вызвав травму. |

FUJIFILM

FUJIFILM Corporation

7-3, AKASAKA 9-CHOME, MINATO-KU, TOKYO 107-0052, JAPAN

<https://fujifilm-x.com>



EAC