

FUJIFILM

DIGITAL CAMERA

GFX 100

Versión 4.00

FF180005

Manual Básico

Le agradecemos haber adquirido este producto. Asegúrese de leer este manual y entender su contenido antes de utilizar la cámara. Guarde el manual a mano para futuras consultas una vez que haya terminado.

Las versiones más recientes de los manuales del producto están disponibles en el siguiente sitio.

<http://fujifilm-dsc.com/en-int/manual/>



Se puede acceder al sitio anterior, que proporciona instrucciones detalladas y material no incluido en esta guía, desde un ordenador, teléfono inteligente o tableta. También contiene información sobre la licencia de software.





Índice de capítulos

1 Antes de empezar	1
2 Primeros pasos	37
3 Captura y visualización de fotos	53
4 Grabación y reproducción de vídeos	81
5 Lista de menús	87
6 Conexiones	105
7 Avisos	123



Contenido

Accesorios suministrados	viii
Acerca de este manual.....	ix
Símbolos y convenciones.....	ix
Terminología.....	ix

1 Antes de empezar **1**

Partes de la cámara	2
Placa del número de serie	5
El mando de enfoque (palanca de enfoque).....	5
El dial de modo DRIVE.....	6
El botón DRIVE.....	7
Los diales de control	8
La lámpara indicadora	9
El monitor LCD.....	10
El visor.....	11
Fijación del visor	12
La tapa ocular.....	13
Enfoque del visor	13
Pantallas de la cámara	14
El visor electrónico	14
El monitor LCD.....	16
Selección de un modo de visualización.....	18
Ajuste del brillo de la pantalla.....	19
El botón DISP/BACK.....	20
La pantalla dual.....	21
Personalización de la pantalla estándar	22
El monitor LCD secundario.....	24
El monitor secundario trasero.....	27
Uso de los menús	28
Los menús	28
Selección de una pestaña de menú	29
Modo de pantalla táctil	30
Controles táctiles para el disparo.....	30
Controles táctiles de reproducción	34

Realización de fotografías en orientación de retrato	35
Rotación de pantalla	35

2 Primeros pasos 37

Colocación de la correa	38
Colocación de un objetivo	39
Carga de las pilas	40
Introducción de las pilas	44
Introducción de las tarjetas de memoria	46
Uso de dos tarjetas	47
Apagar y encender la cámara	48
Configuración básica	49
Selección de otro idioma	52
Modificación de la fecha y la hora	52

3 Captura y visualización de fotos 53

Modos P, S, A y M	54
Modo P: AE programado	54
Modo S: AE prioridad a la obturación	56
Modo A: AE prioridad a la apertura	58
Modo M: Exposición manual	60
Enfoque automático	63
Modo de enfoque	64
Opciones de enfoque automático (modo AF)	65
Selección del punto de enfoque	67
Enfoque manual	70
Comprobación del enfoque	71
Sensibilidad	73
AUTO	74
Medición	75
Compensación de la exposición	76
Bloqueo de enfoque/exposición	77
Otros controles	78
Visualización de imágenes	79
Borrar imágenes	80

4 Grabación y reproducción de vídeos 81

Grabación de vídeos.....	82
Configuración de los ajustes de vídeo	85
Visualización de los vídeos.....	86

5 Lista de menús 87

Los menús de disparo (fotografía fija).....	88
AJUSTE DE CALIDAD DE LA IMAGEN.....	88
AJUSTE DE AF/MF.....	89
AJUSTE DE LOS MODOS DE DISPARO	91
AJUSTE DEL FLASH.....	92
Los menús de disparo (vídeos).....	93
AJUSTE DE LA PELÍCULA.....	93
AJUSTE DE CALIDAD DE LA IMAGEN.....	94
AJUSTE DE AF/MF.....	95
AJUSTE DE AUDIO	96
AJUSTE CÓDIGO TIEMPO	97
El menú de reproducción	98
Los menús de configuración	99
AJUSTE DE USUARIO.....	99
CONFIG. SONIDO.....	99
CONFIG. PANTALLA.....	100
AJUSTE DE BOTÓN/DIAL	101
CONTROL ENERGÍA.....	103
CONF. DAT. GUARD.....	103
AJUSTE DE CONEXIÓN.....	104

6 Conexiones 105

Salida HDMI	106
Conexión a dispositivos HDMI	106
Disparo	107
Reproducción	107
Conexiones inalámbricas (Bluetooth®, LAN inalámbrica/Wi-Fi)	108
Teléfonos inteligentes y tabletas: FUJIFILM Camera Remote	108
Disparo anclado: Capture One Pro Fujifilm/Adobe® Photoshop® Lightroom® Classic CC + FUJIFILM Tether Shooting Plug-in PRO for GFX/FUJIFILM X Acquire	110
Conexión a través de USB	111
Disparo anclado: Capture One Pro Fujifilm/Adobe® Photoshop® Lightroom® Classic CC + FUJIFILM Tether Shooting Plug-in PRO for GFX/FUJIFILM X Acquire/FUJIFILM Pixel Shift Combiner	114
Copiar imágenes de una tarjeta de memoria a un ordenador	115
Uso de su cámara como cámara web (FUJIFILM X Webcam)	115
Conversión de imágenes RAW: FUJIFILM X RAW STUDIO	116
Realización de copias de seguridad y restauración de los ajustes de la cámara (FUJIFILM X Acquire)	116
Conexión a teléfonos inteligentes	117
Impresoras instax SHARE	120
Establecer una conexión	120
Impresión de imágenes	121



7 Avisos 123

Notas y precauciones	124
-----------------------------------	------------

Accesorios suministrados

Con la cámara se incluye lo siguiente:

- Pilas recargables NP-T125 (× 2)
- Cargador de pilas BC-T125
- Adaptador de conexión
- Visor electrónico intercambiable EVF-GFX2
- Tapa del cuerpo (instalada en la cámara)
- Correa larga
- Protector de cable
- Tapa de la zapata de accesorios (instalada en la zapata de accesorios)
- Tapa del terminal de sincronización (instalada en la cámara)
- *Manual Básico* (este manual)

 La pila no sale de fábrica cargada. Cargue la pila antes del uso ( 40).

-  El adaptador de conexión suministrado varía según el país o la región.
- Visite el siguiente sitio web para obtener información sobre el software disponible para su cámara.
<https://fujifilm-x.com/support/compatibility/cameras/>

Acerca de este manual

Este manual contiene las instrucciones de su cámara digital FUJIFILM GFX100. Asegúrese de leer y entender completamente el contenido antes de proceder.

Símbolos y convenciones

En este manual se utilizan los siguientes símbolos:



Información que debe leerse para evitar dañar el producto.



Información adicional que podría ser útil al usar el producto.



Páginas en las que podrá encontrar información relacionada.

Los menús y otros textos que aparecen en las pantallas se muestran en **negrita**. Las ilustraciones son para fines explicativos únicamente; los dibujos pueden estar simplificados, mientras que las fotografías tal vez no sean necesariamente tomadas con el modelo de cámara descrito en este manual.

Terminología

Las tarjetas de memoria opcionales SD, SDHC y SDXC que usa la cámara para almacenar imágenes se denominan conjuntamente “tarjetas de memoria”. El visor electrónico podría aparecer denominado como “EVF” y el monitor LCD como simplemente “LCD”.

Antes de empezar



Partes de la cámara

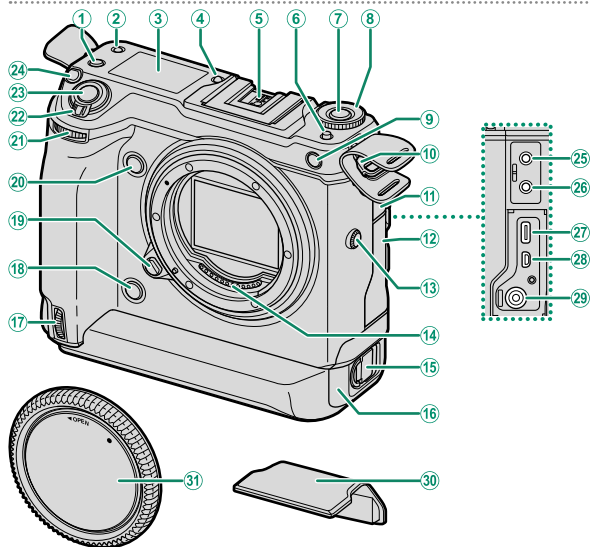

- | | |
|---|---|
| ① Botón Fn2 | ⑩ Clip de la correa.....38 |
| ② Botón de modo del monitor
LCD secundario.....25 | ⑪ Tapa del conector 1 |
| ③ Monitor LCD secundario.....24 | ⑫ Tapa del conector 2 |
| ④ Botón de la luz de fondo del monitor
secundario.....26 | ⑬ Terminal de sincronización |
| ⑤ Zapata para accesorios | ⑭ Contactos de señal del objetivo |
| ⑥ Botón de liberación del dial de modo
DRIVE6 | ⑮ Pestillo de la bandeja de las pilas.....44 |
| ⑦ Botón DRIVE7 | ⑯ Bandeja de las pilas.....44 |
| ⑧ Dial de modo DRIVE6 | ⑰ Dial de comandos delantero de la empu-
ñadura vertical.....8, 35 |
| ⑨ Luz auxiliar de AF
Luz del autodesparador | ⑱ Botón Fn3 de la empuñadura vertical |
| ⑩ Clip de la correa.....38 | ⑲ Botón de liberación del objetivo.....39 |
| ⑪ Tapa del conector 1 | ⑳ Botón Fn3 |
| ⑫ Tapa del conector 2 | ㉑ Dial de control delantero.....8 |
| ⑬ Terminal de sincronización | ㉒ Interruptor ON/OFF48 |
| ⑭ Contactos de señal del objetivo | ㉓ Disparador |
| ⑮ Pestillo de la bandeja de las pilas.....44 | ㉔ Botón Fn1
Botón76 |
| | ㉕ Conector para micrófono |
| | ㉖ Conector para auriculares |
| | ㉗ Conector USB (Tipo C).....43 |
| | ㉘ Micro conector HDMI (Tipo D) |
| | ㉙ Conector de entrada de 15 V de CC.....42 |
| | ㉚ Tapa de la zapata para accesorios |
| | ㉛ Tapa del cuerpo.....39 |

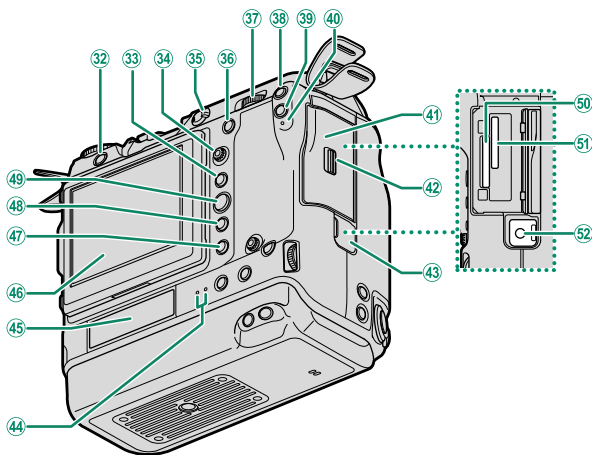

32	Botón (borrar).....	80	43	Tapa del conector del disparador remoto.....	62
33	Botón AE-L (bloqueo de exposición).....	78	44	Lámpara indicadora 2.....	9, 42
34	Mando de enfoque (palanca de enfoque).....	5, 67	45	Monitor secundario trasero.....	27
35	Selector de modo de enfoque.....	64	46	Monitor LCD.....	10, 16, 18, 19
36	Botón AF-ON	78		Pantalla táctil.....	30
37	Dial de control trasero.....	8	47	Botón (reproducción).....	79
38	Botón Fn4		48	Botón DISP (visualización)/ BACK	20
39	Botón Q (menú rápido)		49	Botón MENU/OK	28
40	Lámpara indicadora 1.....	9	50	Ranura para tarjeta de memoria 1.....	46
41	Tapa de la ranura para tarjeta de memoria.....	46	51	Ranura para tarjeta de memoria 2.....	46
42	Pestillo de la tapa de la ranura para tarjeta de memoria.....	46	52	Conector de disparador remoto.....	62

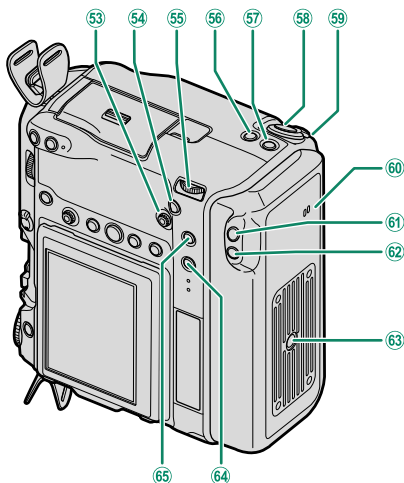

- 53 Mando de enfoque de la empuñadura vertical (palanca de enfoque)..... 5, 35
- 54 Botón **AF-ON** de la empuñadura vertical35, 78
- 55 Dial de comandos trasero de la empuñadura vertical 8, 35
- 56 Botón **Fn2** de la empuñadura vertical
- 57 Botón **Fn1** de la empuñadura vertical
Botón (compensación de exposición).....35, 76
- 58 Disparador de la empuñadura vertical....35
- 59 Bloqueo de control de la empuñadura vertical35
- 60 Altavoz.....86
- 61 Botón **Fn4** de la empuñadura vertical
- 62 Botón **Q** (menú rápido) de la empuñadura vertical35
- 63 Montura del trípode
- 64 Botón **Fn5**
- 65 Botón **AE-L** (bloqueo de exposición) de la empuñadura vertical35, 78

El protector del cable

- 1 El protector del cable impide la desconexión accidental del cable USB o del adaptador de CA. Fije el protector tal y como se muestra, y apriete el tornillo de bloqueo.
- 2 Conecte el cable y hágalo pasar a través del protector tal y como se muestra.

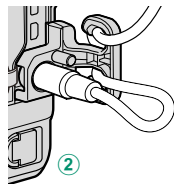
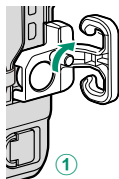

Placa del número de serie

No retire la placa del número de serie, la cual proporciona el ID FCC, la marca KC, el CMIIT ID, el número de serie y otra información importante.

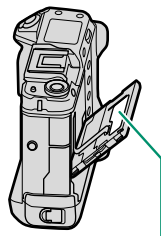

Placa del número de serie

El mando de enfoque (palanca de enfoque)

Incline o presione el mando de enfoque para seleccionar el área de enfoque. El mando de enfoque también puede utilizarse para navegar por los menús.

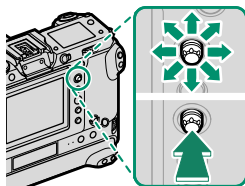

El dial de modo **DRIVE**

El dial de modo **DRIVE** se utiliza para seleccionar el modo de accionamiento. Mantenga pulsado el botón de liberación del dial de modo **DRIVE** mientras gira el dial para seleccionar el modo deseado.

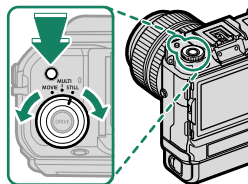

Opción	Descripción
STILL	Tome las fotografías de una en una o en ráfaga (📖 54).
MULTI	Grabe exposiciones múltiples, tome imágenes usando la toma múltiple con desplazamiento de píxeles o tome una serie de fotos utilizando el horquillado.
MOVIE	Grabe vídeos (📖 82).

El botón DRIVE

Pulsar el botón **DRIVE** con **STILL** o **MULTI** seleccionados con el dial de modo **DRIVE** muestra las opciones del modo de accionamiento. Pulsar el botón con **MOVIE** seleccionado muestra las opciones del modo de película (📖 28).

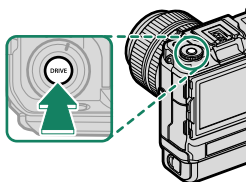

Opciones del modo de accionamiento (**STILL**)

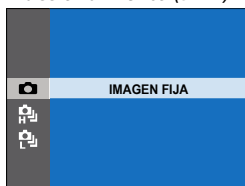



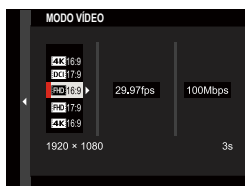
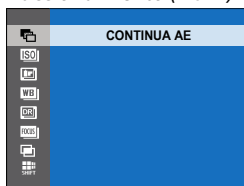

Opciones de modo de accionamiento (**MULTI**)



Opciones del modo de accionamiento (**MOVIE**)

Los diales de control

Gire o pulse los diales de control para:

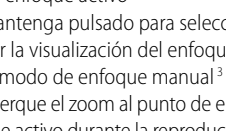
	Dial de control delantero	Dial de control trasero
  Girar	 <ul style="list-style-type: none">• Seleccione las pestañas del menú o la página a través de los menús• Ajuste la apertura ^{1,2}• Visualice otras imágenes durante la reproducción	 <ul style="list-style-type: none">• Resalte elementos del menú• Seleccione la combinación deseada de velocidad de obturación y apertura (cambio de programa)• Elija una velocidad de obturación ^{1,4}• Ajuste la compensación de la exposición pulsando el botón  y girando el dial ¹• Configure los ajustes en el menú rápido• Seleccione el tamaño del cuadro del enfoque• Acerque o aleje el zoom durante la reproducción a pantalla completa• Acerque o aleje el zoom durante la reproducción de múltiples fotos
 Pulsar	 <ul style="list-style-type: none">• Alternar entre la apertura y la sensibilidad ISO ²• Mantenga pulsado para elegir la opción seleccionada para AJUSTE DE BOTÓN/DIAL > AJ. DIAL COMANDOS en el menú  (configuración)	 <ul style="list-style-type: none">• Acerque el zoom sobre el punto de enfoque activo ³• Mantenga pulsado para seleccionar la visualización del enfoque en el modo de enfoque manual ³• Acerque el zoom al punto de enfoque activo durante la reproducción

1 Puede modificarse usando **AJUSTE DE BOTÓN/DIAL > AJ. DIAL COMANDOS**.

2 Si el objetivo está equipado con un anillo de apertura con una posición "A" o "C", el anillo de apertura debe estar en la posición A o C.

3 Disponible solamente si **COMPROB. ENFOQUE** se asigna a un botón de función.

4 Únicamente si selecciona un valor distinto de auto para la velocidad de obturación.

 La dirección de rotación de los diales de control puede seleccionarse usando **AJUSTE DE BOTÓN/DIAL > DIRECCIÓN DE DIAL COMANDOS**.

La lámpara indicadora

El estado de la cámara se muestra mediante la lámpara indicadora 1.

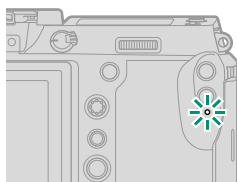

Lámpara indicadora 1	Estado de la cámara
Se ilumina en verde	Enfoque bloqueado.
Parpadea en verde	Advertencia de enfoque o velocidad de obturación lenta. Se pueden tomar fotografías.
Parpadea en verde y en naranja	<ul style="list-style-type: none"> • Cámara encendida: Grabando imágenes. Se pueden tomar fotografías adicionales. • Cámara apagada: Cargar imágenes a un teléfono inteligente o tableta.*
Se ilumina en naranja	Grabando imágenes. No se pueden tomar fotografías adicionales en este momento.
Parpadea en rojo	Error de memoria o de objetivo.

* Solo se muestra si se han seleccionado imágenes para la carga.



- También podría visualizar advertencias en la pantalla.
- La lámpara indicadora permanecerá apagada mientras su ojo se encuentre en el visor.
- La opción **⌘ AJUSTE DE LA PELÍCULA > LUZ INDICADORA** puede usarse para seleccionar la luz (indicador o ayuda de AF) que se enciende durante la grabación de vídeos y si la luz parpadeará o permanecerá encendida.

Si la cámara está apagada, las dos lámparas designadas como "lámpara indicadora 2" se iluminan en color verde durante la carga de las pilas. La lámpara de la derecha muestra el estado de la pila en el compartimento para pilas derecho, la de la izquierda muestra el estado de la pila en el compartimento para pilas izquierdo (📖 42).

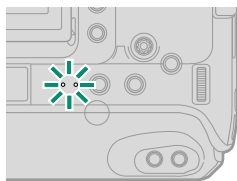

El monitor LCD

El monitor LCD puede inclinarse para facilitar la visualización, sin embargo, tenga cuidado de no tocar los cables ni permita que sus dedos u otros objetos queden atrapados detrás del monitor. Tocar los cables podría ocasionar que la cámara funcione incorrectamente.

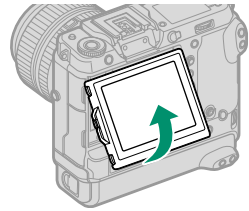

El monitor LCD también funciona como una pantalla táctil, la cual se puede usar para:

- Tocar la fotografía (📖 31)
- Seleccionar el área de enfoque (📖 30)
- Seleccionar funciones (📖 33)
- Control vídeo optimizado  (📖 32)
- Reproducción (📖 34)

Orientación "vertical" (retrato)

La pantalla también se puede inclinar para tomar imágenes en ángulos altos o bajos cuando la cámara es girada para realizar fotografías en orientación "vertical" (retrato).

- Pulse la liberación del bloqueo de inclinación e incline la pantalla tal y como se muestra en la Figura 1.
- Para realizar tomas de ángulo alto, sujete la cámara en la dirección que se muestra en la Figura 2.



Figura 1



Figura 2

El visor

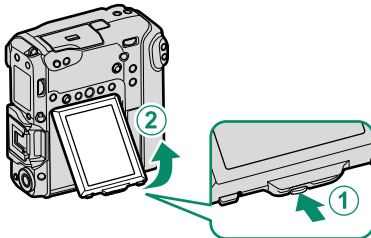

① Zapata para accesorios	⑥ Tapa ocular	13
② Liberaciones del bloqueo del visor	⑦ Control de ajuste dióptrico	13
③ Botón VIEW MODE	⑧ Conectores	12
④ Sensor ocular	⑨ Tapa de la zapata para accesorios	
⑤ Visor electrónico (EVF)	⑩ Tapa del conector	

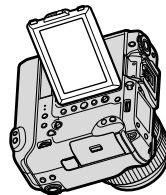
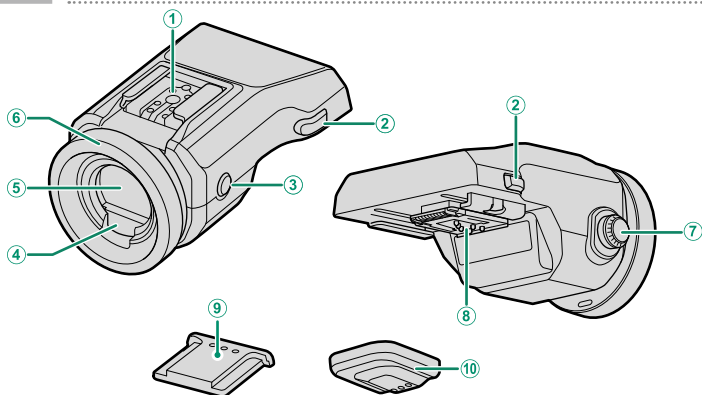
El EVF-TL1

El adaptador de inclinación opcional EVF-TL1 le permite girar el visor sobre un eje hacia la izquierda o hacia la derecha $\pm 45^\circ$ o hacia arriba o hacia abajo entre 0° y 90° .

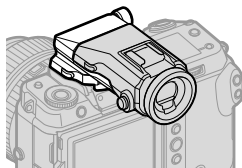

Fijación del visor

El uso del visor hace que sea más fácil encuadrar su sujeto con precisión. Retire la cubierta de la zapata de accesorios de la cámara y deslice el visor en la zapata de accesorios, deteniéndolo cuando haga clic.

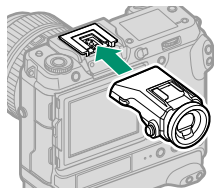

Extracción del visor

Manteniendo pulsadas las liberaciones del bloqueo (1), presione hacia abajo en la parte delantera del visor (2) y deslícela tal y como se indica.

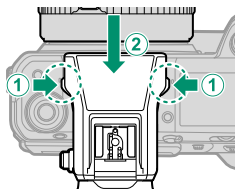

La tapa ocular

Para retirar la tapa ocular, presione la parte inferior con ambos pulgares y deslice la tapa ocular hacia arriba.

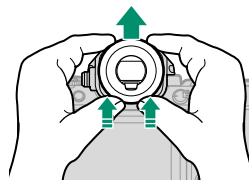

Enfoque del visor

Si los indicadores visualizados en el visor están desenfocados, coloque el ojo en el visor y gire el control de ajuste dióptrico hasta que la visualización esté nítidamente enfocada.

Para enfocar el visor:

- ① Eleve el control de ajuste dióptrico.
- ② Gire el control para ajustar el enfoque del visor.
- ③ Devuelva el control a su posición original y bloquéelo en posición.

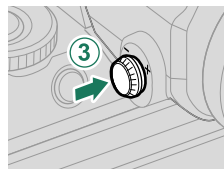
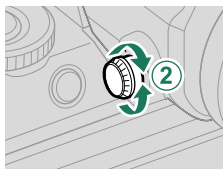
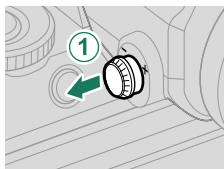

! Levante el control antes del uso. Si se hace caso omiso de esta precaución, puede producirse un funcionamiento erróneo.

Pantallas de la cámara

En esta sección se muestran los indicadores que podrían visualizarse durante los disparos.

! Con fines ilustrativos, las pantallas se muestran con todos los indicadores encendidos.

El visor electrónico

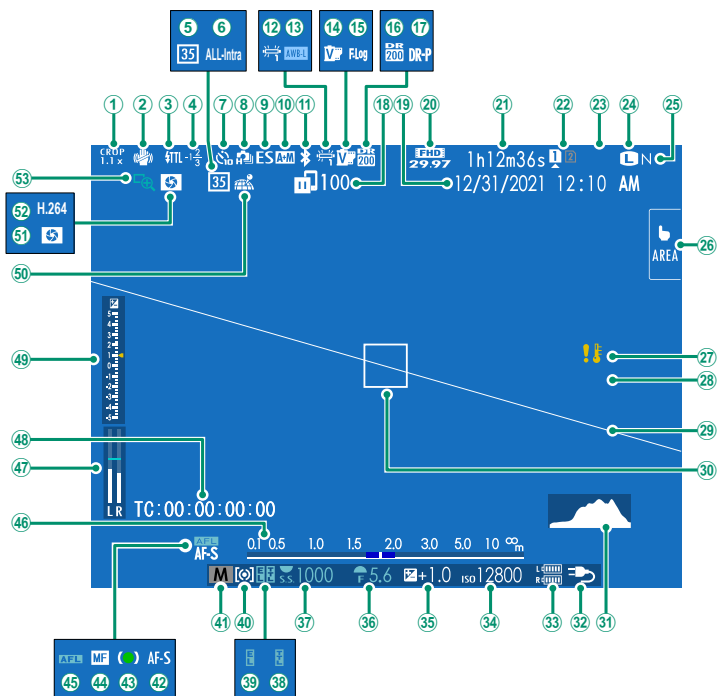

① Factor de recorte.....93	②⑧ Bloqueo de control ³
② Modo IS ²91	②⑨ Horizonte virtual.....23
③ Modo de flash (TTL)	③⑩ Cuadro de enfoque.....67, 77
④ Compensación del flash	③① Histograma.....23
⑤ Modo de formato 35 mm.....91	③② Suministro de energía.....42
⑥ Compresión de vídeo.....93	③③ Nivel de carga de la pila
⑦ Indicador del autodesparador.....91	③④ Sensibilidad.....73
⑧ Modo continuo	③⑤ Compensación de la exposición.....76
⑨ Tipo de obturador.....91	③⑥ Apertura.....58, 60
⑩ Indicador AF+MF ²90	③⑦ Velocidad de obturación.....56, 60
⑪ Bluetooth ACT/DES.....104	③⑧ Bloqueo TTL.....92
⑫ Balance de blancos.....88	③⑨ Bloqueo AE.....78, 102
⑬ Bloqueo AWB.....102	④⑩ Medición.....75
⑭ Simulación de película.....88	④① Modo de disparo.....54
⑮ Grabación F-Log/HLG/RAW.....93	④② Modo de enfoque ²64
⑯ Rango dinámico.....88	④③ Indicador de enfoque ²
⑰ Prioridad rango D.....88	④④ Indicador de enfoque manual ²64, 70
⑱ Estado de transferencia de imagen.....104, 108	④⑤ Bloqueo AF.....78, 102
⑲ Fecha y hora.....49, 52, 99	④⑥ Indicador de distancia ²71
⑳ Modo vídeo.....82, 93	④⑦ Nivel de grabación ²96
㉑ Tiempo de grabación disponible/ tiempo de grabación transcurrido.....83	④⑧ Código de tiempo.....97
㉒ Opciones de ranura de tarjeta.....47, 103	④⑨ Indicador de exposición.....60, 76
㉓ Número de fotogramas disponibles ¹	⑤⑩ Estado de descarga de los datos de ubicación.....104, 108
㉔ Tamaño imagen.....88	⑤① Vista previa de la profundidad de campo.....71
㉕ Calidad imagen.....88	⑤② H.265(HEVC)/H.264.....93
㉖ Modo de pantalla táctil.....30, 90	⑤③ Comprobación del enfoque.....72, 90
㉗ Advertencia de temperatura	

1 Muestra "9999" si hay espacio para más de 9999 fotos.

2 No visualizado al seleccionar **SÍ** para **CONFIG. PANTALLA > MODO INDICA. GRANDES (EVF)**.

3 Se muestra cuando los controles se han bloqueado al mantener pulsado el botón **MENU/OK**. Se puede finalizar el bloqueo de control manteniendo pulsado el botón **MENU/OK** de nuevo.

El monitor LCD

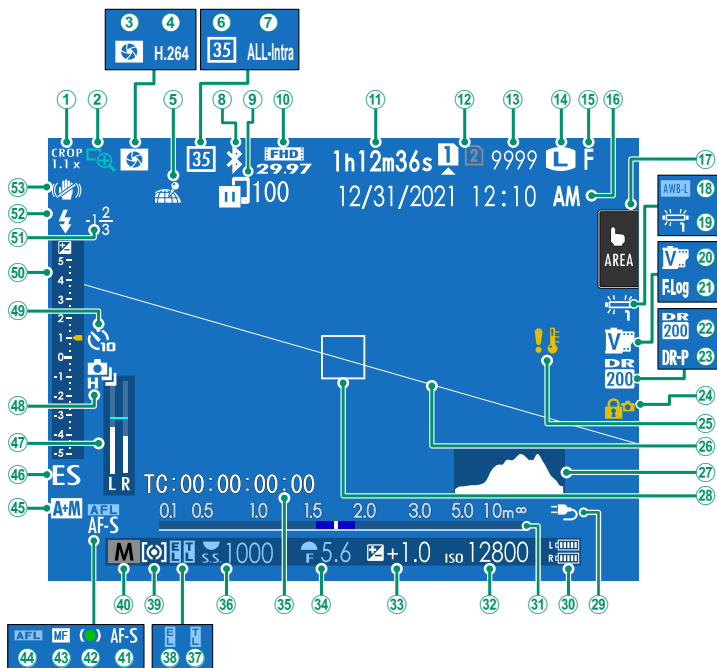

① Factor de recorte.....93	②⑥ Horizonte virtual.....23
② Comprobación del enfoque.....72, 90	②⑦ Histograma.....23
③ Vista previa de la profundidad de campo.....71	②⑧ Cuadro de enfoque.....67, 77
④ H.265(HEVC)/H.264.....93	②⑨ Suministro de energía.....42
⑤ Estado de descarga de los datos de ubicación.....104, 108	③⑩ Nivel de carga de la pila
⑥ Modo de formato 35 mm.....91	③① Indicador de distancia ²71
⑦ Compresión de vídeo.....93	③② Sensibilidad.....73
⑧ Bluetooth ACT/DES.....104	③③ Compensación de la exposición.....76
⑨ Estado de transferencia de imagen104, 108	③④ Apertura.....58, 60
⑩ Modo vídeo.....82, 93	③⑤ Código de tiempo.....97
⑪ Tiempo de grabación disponible/ tiempo de grabación transcurrido.....83	③⑥ Velocidad de obturación.....56, 60
⑫ Opciones de ranura de tarjeta.....47, 103	③⑦ Bloqueo TTL.....92
⑬ Número de fotogramas disponibles ¹	③⑧ Bloqueo AE.....78, 102
⑭ Tamaño imagen.....88	③⑨ Medición.....75
⑮ Calidad imagen.....88	④① Modo de disparo.....54
⑯ Fecha y hora.....49, 52, 99	④② Modo de enfoque ²
⑰ Modo de pantalla táctil ³30, 90	④③ Indicador de enfoque manual ²64, 70
⑱ Bloqueo AWB.....102	④④ Bloqueo AF.....78, 102
⑲ Balance de blancos.....88	④⑤ Indicador AF+MF ²90
⑳ Simulación de película.....88	④⑥ Tipo de obturador.....91
㉑ Grabación F-Log/HLG/RAW.....93	④⑦ Nivel de grabación ²96
㉒ Rango dinámico.....88	④⑧ Modo continuo
㉓ Prioridad rango D.....88	④⑨ Indicador del autodesparador.....91
㉔ Bloqueo de control ⁴	⑤① Indicador de exposición.....60, 76
㉕ Advertencia de temperatura	⑤② Compensación del flash
	⑤③ Modo de flash (TTL)
	⑤④ Modo IS ²91

1 Muestra "9999" si hay espacio para más de 9999 fotos.

2 No visualizado al seleccionar **SÍ** para **CONFIG. PANTALLA > MODO INDICA. GRANDES (LCD)**.



3 También puede acceder a las funciones de la cámara a través de los controles táctiles.

4 Se muestra cuando los controles se han bloqueado al mantener pulsado el botón **MENU/OK**. Se puede finalizar el bloqueo de control manteniendo pulsado el botón **MENU/OK** de nuevo.

Selección de un modo de visualización

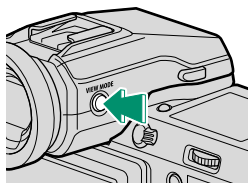
Pulse el botón **VIEW MODE** para alternar entre los siguientes modos de visualización.



Opción	Descripción
 SEN. OC.	Colocar su ojo en el visor activa el visor y desactiva el monitor LCD; retirar su ojo del visor desactiva el visor y activa el monitor LCD.
SOLO EVF	Visor activado, monitor LCD desactivado.
SOLO LCD	Monitor LCD activado, visor desactivado.
SOLO EVF + 	Colocar su ojo en el visor activa el visor; retirarlo desactiva el visor. El monitor LCD permanece apagado.
 SENSOR OC. + MOSTRAR IMAG. LCD	Colocar su ojo en el visor durante los disparos activa el visor, sin embargo, el monitor LCD será utilizado para la visualización de imágenes una vez retire el ojo del visor después de los disparos.

El sensor ocular

- El sensor ocular podría responder a objetos distintos al ojo humano o a la luz que se refleje directamente sobre el sensor.
- El sensor ocular está deshabilitado cuando el monitor LCD está inclinado.

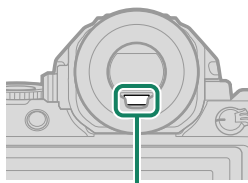

Sensor ocular

Ajuste del brillo de la pantalla

El brillo y la saturación del visor y del monitor LCD pueden ajustarse usando los elementos del menú **CONFIG. PANTALLA**. Seleccione **BRILLO EVF** o **COLOR EVF** para ajustar el brillo o la saturación del visor, **BRILLO LCD** o **COLOR LCD** para realizar el mismo procedimiento en el monitor LCD.

El botón DISP/BACK

El botón **DISP/BACK** controla la visualización de indicadores en el visor y el monitor LCD.

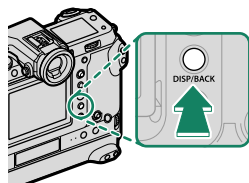

Los indicadores para EVF y LCD deben seleccionarse por separado. Para seleccionar la visualización de EVF, coloque el ojo en el visor mientras usa el botón **DISP/BACK**.

Visor

Pantalla completa

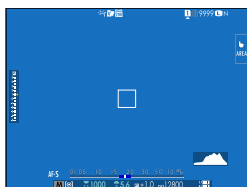

*Pantalla completa
(no hay indicadores)*

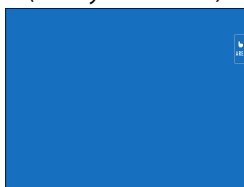

*Pantalla dual (solamente modo
de enfoque manual)*

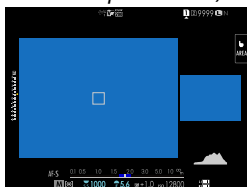

Indicadores estándar

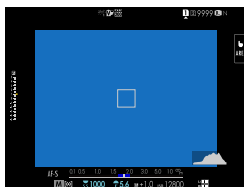

Estándar (no hay indicadores)



Monitor LCD

Indicadores estándar

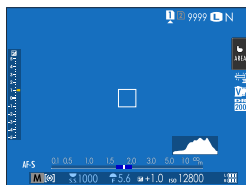

No hay indicadores

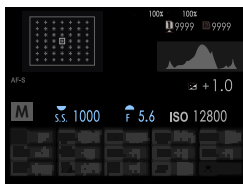
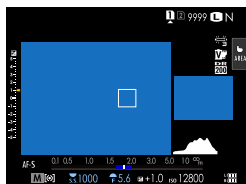

Pantalla dual (solamente modo de enfoque manual)

Pantalla de información

La pantalla dual

La pantalla dual está compuesta de una gran ventana a pantalla completa y de un primer plano menor de la zona de enfoque.

Personalización de la pantalla estándar

Para seleccionar Para seleccionar los elementos mostrados en la pantalla del indicador estándar:

- 1 Visualice los indicadores estándar.**
Utilice el botón **DISP/BACK** para visualizar los indicadores estándar.
- 2 Seleccione VER AJ. PERSONAL..**
Seleccione **CONFIG. PANTALLA > VER AJ. PERSONAL.** en el menú de configuración.
- 3 Seleccione los elementos.**
Resalte los elementos y pulse **MENU/OK** para seleccionar o anular la selección.

Elemento	Predeterminado		Elemento	Predeterminado	
	STILL	MOVIE		STILL	MOVIE
GUÍA ENCUADRE	<input type="checkbox"/>	<input type="checkbox"/>	MODO CONTINUO	<input checked="" type="checkbox"/>	—
NIVEL ELECTRÓNICO	<input type="checkbox"/>	<input type="checkbox"/>	MODO ESTABIL. IMAGEN DUAL	<input checked="" type="checkbox"/>	<input checked="" type="checkbox"/>
CUADRO DE ENFOQUE	<input checked="" type="checkbox"/>	<input checked="" type="checkbox"/>	MODO DE PANTALLA TÁCTIL	<input checked="" type="checkbox"/>	<input checked="" type="checkbox"/>
INDICADOR DISTANC. AF	<input type="checkbox"/>	<input type="checkbox"/>	EQUILIBRIO BLANCO	<input type="checkbox"/>	<input type="checkbox"/>
INDICADOR DISTANC. MF	<input checked="" type="checkbox"/>	<input checked="" type="checkbox"/>	SIMULAC. PELÍCULA	<input type="checkbox"/>	<input type="checkbox"/>
HISTOGRAMA	<input type="checkbox"/>	<input type="checkbox"/>	RANGO DINÁMICO	<input checked="" type="checkbox"/>	<input checked="" type="checkbox"/>
VER ALERTA DESTAC. EN VIVO	<input type="checkbox"/>	<input type="checkbox"/>	MODO IMPULSO	<input checked="" type="checkbox"/>	<input checked="" type="checkbox"/>
MODO DE DISPARO	<input checked="" type="checkbox"/>	<input checked="" type="checkbox"/>	FOTOS RESTANTES	<input type="checkbox"/>	—
ABERTURA/VEL.OB./ISO	<input checked="" type="checkbox"/>	<input checked="" type="checkbox"/>	TAMAÑO/CALIDAD IMAG.	<input type="checkbox"/>	—
FONDO DE PANTALLA DE INFO.	<input checked="" type="checkbox"/>	<input checked="" type="checkbox"/>	MODO VÍDEO Y TIEMPO GRABAC.	—	<input type="checkbox"/>
Compensación Exp. (Dígito)	<input type="checkbox"/>	<input type="checkbox"/>	MODO FORM. 35 mm	<input checked="" type="checkbox"/>	—
Compensación Exp. (Escala)	<input type="checkbox"/>	<input type="checkbox"/>	ORDEN TRANSF. IMÁGENES	<input checked="" type="checkbox"/>	<input checked="" type="checkbox"/>
MODO DE ENFOQUE	<input checked="" type="checkbox"/>	<input checked="" type="checkbox"/>	NIVEL MICRÓFONO	—	<input checked="" type="checkbox"/>
FOTOMETRÍA	<input checked="" type="checkbox"/>	<input checked="" type="checkbox"/>	MENSAJE GUÍA	<input checked="" type="checkbox"/>	<input checked="" type="checkbox"/>
TIPO DE OBTURADOR	<input checked="" type="checkbox"/>	—	NIVEL BATERÍA	<input type="checkbox"/>	<input type="checkbox"/>
FLASH	<input checked="" type="checkbox"/>	—	CONTORNO ENCUADRAMIENTO	<input type="checkbox"/>	<input type="checkbox"/>

- 4 Pulse DISP/BACK para guardar los cambios.**
- 5 Pulse DISP/BACK según sea necesario para salir de los menús y regresar a la pantalla de disparo.**

Horizonte virtual

Si selecciona **NIV.ELECTRÓNICO** se visualiza un horizonte virtual. La cámara está nivelada cuando las dos líneas se superponen. Tenga en cuenta que el horizonte virtual podría no mostrarse si el objetivo de la cámara apunta hacia abajo o hacia arriba. Para visualizar en 3D (mostrado), pulse el botón de función que tenga asignado **NIV.ELECTRÓNICO**.

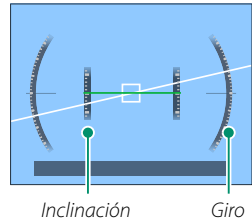

Contorno de encuadramiento

Habilite **CONTORNO ENCUADRAMIENTO** para facilitar la visualización de los bordes de la foto contra fondos oscuros.

Histogramas

Los histogramas muestran la distribución de los tonos en la imagen. El brillo se muestra en el eje horizontal y la cantidad de píxeles en el eje vertical.

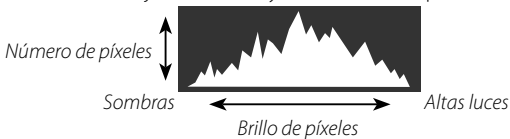

- **Exposición óptima:** Los píxeles están distribuidos en una curva uniforme en toda la gama tonal.
- **Sobreexposición:** Los píxeles se agrupan a la derecha del gráfico.
- **Subexposición:** Los píxeles se agrupan a la izquierda del gráfico.

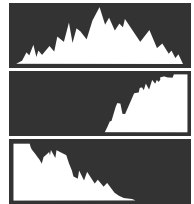

Para ver superpuestos en la vista a través del objetivo histogramas RGB independientes y una pantalla que indique las zonas del encuadre que estarán sobreexpuestas con los ajustes actuales, pulse el botón de función que tenga asignado **HISTOGRAMA**.

- 1 Parpadeo de zonas sobreexpuestas
- 2 Histogramas RGB

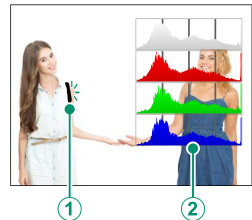

El monitor LCD secundario

Entre los ajustes que pueden verse en el monitor LCD secundario están: velocidad de obturación, apertura y sensibilidad ISO.

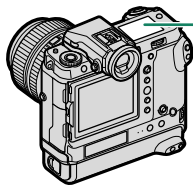

Monitor LCD secundario

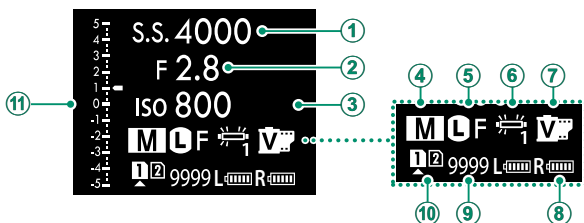

Predeterminado

① VELOCIDAD DE OBTURADOR	⑦ SIMULAC. PELÍCULA
② ABERTURA	⑧ NIVEL DE BATERÍA
③ ISO	⑨ FOT.REST.
④ MODO DE DISPARO	⑩ OPC. RANURA TARJETAS
⑤ TAMAÑO/CALIDAD IMAG.	⑪ Nivel
⑥ EQUILIBRIO BLANCO	

Los ajustes visualizados pueden seleccionarse usando **CONFIG. PANTALLA > AJUSTE DE SUBMONITOR.**

Alternar por los indicadores del monitor LCD secundario

Los indicadores mostrados en el monitor LCD secundario cambian cada vez que se pulsa el botón de modo de monitor LCD secundario.

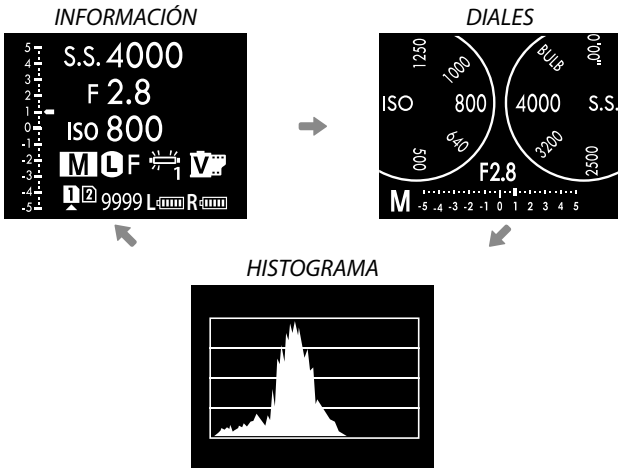
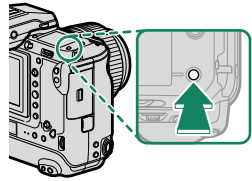

El botón de la luz de fondo del monitor secundario

Para encender la luz de fondo del monitor LCD secundario cuando encuentra el monitor LCD secundario demasiado oscuro para leer, pulse el botón de la luz de fondo del monitor secundario. Pulse el botón otra vez para apagar la luz de fondo.

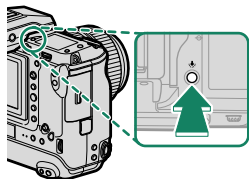

Color de fondo

El color de fondo (negro o blanco) del monitor LCD secundario puede seleccionarse usando la opción **CONFIG. PANTALLA > COLOR DE FONDO SUBMONITOR** en el menú **CONFIG.** (configuración). Tenga en cuenta que el fondo será visualizado en blanco cada vez que la luz de fondo del monitor LCD secundario esté activada.

El monitor secundario trasero

Entre los indicadores que pueden visualizarse en el monitor secundario trasero están el indicador de compensación de exposición y de histogramas.

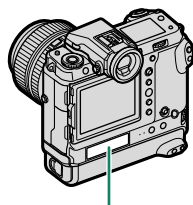

Monitor secundario trasero

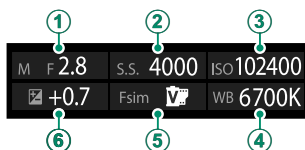

Predeterminado

① ABERTURA	④ EQUILIBRIO BLANCO
② VELOCIDAD DE OBTURADOR	⑤ SIMULAC. PELÍCULA
③ ISO	⑥ COMPENSACIÓN EXP.

- Utilice **CONFIG. PANTALLA > AJUSTES SUBMONITOR TRASERO** para seleccionar los indicadores visualizados o apagar el monitor secundario trasero.
- Colocar su ojo en el visor cuando está habilitado el sensor de movimiento ocular desactiva el monitor secundario trasero.





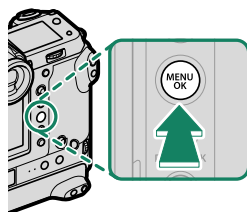

Uso de los menús

Para visualizar los menús, pulse **MENU/OK**.

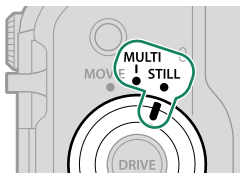

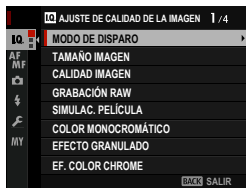
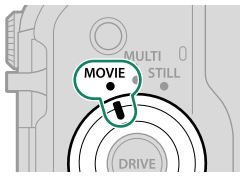
Los menús

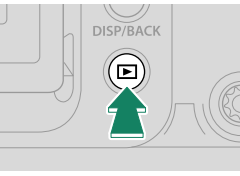
Se muestran diferentes menús durante la fotografía fija, la grabación de vídeos y la reproducción.

Disparo	 <p>Dial de modo DRIVE ajustado en STILL o MULTI</p>	 
	 <p>Dial de modo DRIVE ajustado en MOVIE</p>	 
Reproducción	 <p>Durante la reproducción</p>	 

Selección de una pestaña de menú

Para navegar por los menús:

- 1 Pulse **MENU/OK** para visualizar los menús.

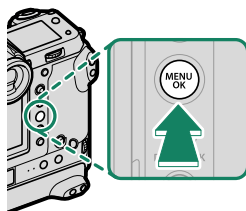

- 2 Pulse el mando de enfoque (palanca de enfoque) hacia la izquierda para resaltar la pestaña del menú actual.



Pestaña

- 3 Pulse el mando de enfoque hacia arriba o hacia abajo para marcar la pestaña que contenga el elemento deseado.
- 4 Pulse el mando de enfoque hacia la derecha para colocar el cursor en el menú.

Use el dial de control delantero para seleccionar la página y las fichas por medio de los menús o el dial de control trasero para resaltar elementos del menú.

Modo de pantalla táctil

El monitor LCD también funciona como una pantalla táctil.

Controles táctiles para el disparo

Para habilitar los controles táctiles, seleccione **SÍ** para **AJUSTE DE BOTÓN/DIAL > AJUSTE DE PANTALLA TÁCTIL > AJUSTE PANTALLA TÁCTIL**.

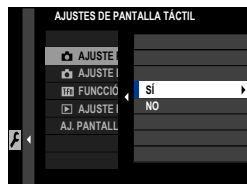

EVF

La pantalla LCD se puede utilizar para seleccionar el área de enfoque mientras las imágenes son encuadradas en el visor electrónico (EVF). Use **AJUSTE DE BOTÓN/DIAL > AJUSTE DE PANTALLA TÁCTIL > AJ. PANTALLA TÁCTIL EVF** para seleccionar el área de la pantalla empleada para los controles táctiles.

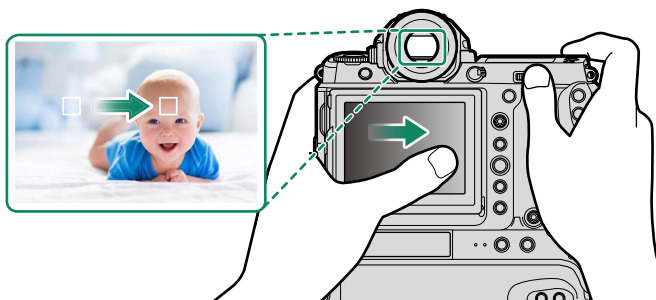



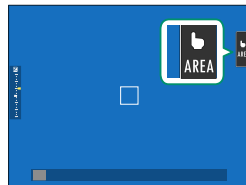

Si habilita **SELECCIÓN FACIAL**  al seleccionar **DETECCIÓN FACIAL ACTIVADA** para **AJUSTE DE AF/MF > AJ. DETEC. OCULAR/FACIAL**, el rostro utilizado para enfocar podrá seleccionarse con los controles táctiles.

Monitor LCD

La operación realizada puede seleccionarse pulsando el indicador de modo de pantalla táctil de la pantalla. Los controles táctiles se pueden usar para las siguientes operaciones:



Modo	Descripción
 AF   AF OFF	<ul style="list-style-type: none"> En el modo de enfoque S (AF-S), la cámara enfoca al tocar sobre su sujeto en la pantalla. El enfoque se bloquea a la distancia actual hasta que toque el icono AF OFF. En el modo de enfoque C (AF-C), la cámara empieza a enfocar al tocar sobre su sujeto en la pantalla. La cámara continuará ajustando el enfoque para los cambios en la distancia al sujeto hasta que presione sobre el icono AF OFF. En el modo de enfoque manual (MF), podrá tocar la pantalla para enfocar en el sujeto seleccionado con la función de enfoque automático.
 ÁREA	<p>Toque para seleccionar un punto para el enfoque o el zoom. El marco de enfoque se moverá hacia el punto seleccionado.</p>
 DESACTIVADO	<p>Controles táctiles deshabilitados.</p>

 Se usan diferentes controles táctiles durante el zoom de enfoque.



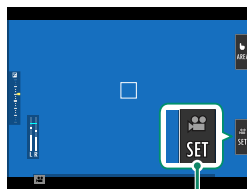

-  Para desactivar los controles táctiles y ocultar el indicador del modo de pantalla táctil, seleccione **NO** para **⚙️ AJUSTE DE BOTÓN/DIAL > AJUSTE DE PANTALLA TÁCTIL > 📷 AJUSTE PANTALLA TÁCTIL**.
- La configuración del control táctil se puede ajustar usando **⚙️ AJUSTE DE AF/MF > 📷 MODO DE PANTALLA TÁCTIL**.

CONTROL VÍDEO OPTIMIZADO

Seleccionar **SÍ** para **AJUSTE DE LA PELÍCULA > CONTROL VÍDEO OPTIMIZADO ** o tocar el botón de modo de vídeo optimizado en la pantalla de disparo, optimiza los diales de control y los controles táctiles para la grabación de vídeo. Puede usarse para evitar que los sonidos de la cámara sean grabados con el metraje de vídeo.



Botón de modo de vídeo optimizado

- VELOCIDAD DE OBTURADOR
- APERTURA
- COMPENSACIÓN EXPOS.
- ISO
- AJ. NIVEL MIC. INTERNO/
AJ. NIVEL MIC. EXTERNO
- FILTRO DE VIENTO
- VOLUMEN AURICULARES
-  SIMULAC. PELÍCULA
-  EQUILIBRIO BLANCO
- MODO ESTABILIZ. IMAGEN 
-  AUMENTAR MODO ESTABILIZ. IM.

-  • Habilitar los controles de vídeo optimizado deshabilita el anillo de apertura.
- Al activar el control de vídeo optimizado, el botón de modo de vídeo optimizado puede usarse para cambiar los ajustes de disparo o para desactivar el control de vídeo optimizado.

Función táctil

Las funciones se pueden asignar a los siguientes gestos de deslizamiento de la misma forma que los botones de función:

- Deslizar hacia arriba: **T-Fn1**
- Deslizar hacia la izquierda: **T-Fn2**
- Deslizar hacia la derecha: **T-Fn3**
- Deslizar hacia abajo: **T-Fn4**

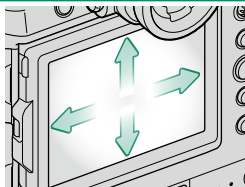

- En algunos casos, los gestos de deslizamiento de función táctil muestran un menú; toque para seleccionar la opción deseada.



- Los gestos de función táctil están inhabilitados de manera predeterminada. Para habilitar los gestos de función táctil, seleccione **SÍ** para **AJUSTE DE BOTÓN/DIAL > AJUSTE DE PANTALLA TÁCTIL > T-Fn FUNCIÓN TÁCTIL**.

Controles táctiles de reproducción

Cuando se selecciona **SÍ** para **AJUSTE DE BOTÓN/DIAL > AJUSTE DE PANTALLA TÁCTIL > AJUSTE PANTALLA TÁCTIL**, se pueden utilizar los controles táctiles para las siguientes operaciones de reproducción:

- **Pasar el dedo:** Pase un dedo por la pantalla para ver otras imágenes.



- **Zoom:** Coloque dos dedos sobre la pantalla y aléjelos para ampliar el zoom.



- **Encoger:** Coloque dos dedos sobre la pantalla y acérquelos para alejar el zoom.



Las imágenes se pueden alejar hasta que sea visualizada la imagen completa, pero no más.

- **Doble toque:** Toque la pantalla dos veces para acercar el zoom sobre el punto de enfoque.



- **Desplazarse:** Visualice otras zonas de la imagen durante el zoom de reproducción.

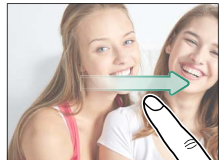

Realización de fotografías en orientación de retrato

Los botones de la empuñadura vertical, los diales de comandos y el mando de enfoque (palanca de enfoque) facilitan el uso de la cámara al girarla para capturar imágenes en orientación de retrato ("vertical").



Orientación
paisaje
("horizontal")



Orientación
de retrato
("vertical")



- Para usar los botones de la empuñadura vertical, los diales de comandos y el mando de enfoque, deslice el bloqueo de control de la empuñadura vertical de **LOCK** a **●**. La selección de **LOCK** le impide utilizar accidentalmente los controles de la empuñadura vertical cuando se gira la cámara para tomar fotografías en orientación paisaje ("horizontal").
- Los diales de comandos de la empuñadura vertical realizan las mismas funciones que sus homólogos de orientación horizontal.

Rotación de pantalla

Al seleccionar **SÍ** para **CONFIG. PANTALLA > INFO. GIRO AUTOMÁTICO**, los indicadores en el visor y en el monitor LCD girarán automáticamente para adecuarse a la orientación de la cámara.

Primeros pasos

2

Colocación de la correa

Coloque la correa.

Introduzca la correa a través de una tapa protectora y del clip de la correa, a continuación, fije la hebilla tal y como se indica.

❗ Para evitar dejar caer la cámara, cerciórese de que la correa esté debidamente asegurada.

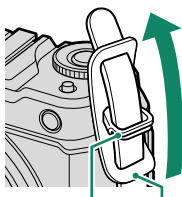

Clip de la correa Tapa protectora

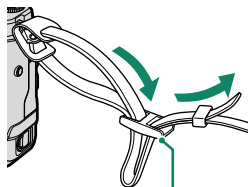

Hebilla

Repita los pasos anteriores para el segundo orificio.

Colocación de un objetivo

La cámara puede ser utilizada con objetivos para la montura FUJIFILM G.

Extraiga la tapa del cuerpo de la cámara y la tapa trasera del objetivo. Coloque el objetivo en la montura, manteniendo las marcas del objetivo y de la cámara alineadas (①), y a continuación, gire el objetivo hasta que oiga un clic (②).

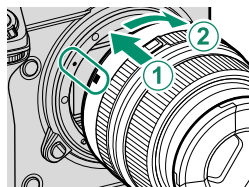

- ❗ Al instalar objetivos, asegúrese de que el polvo o cualquier otra materia extraña no penetren en la cámara.
- Preste atención para no tocar las partes internas de la cámara.
- Gire el objetivo hasta que encaje firmemente en su lugar.
- No presione el botón de liberación del objetivo mientras lo esté instalando.

Extracción de objetivos

Para extraer el objetivo, apague la cámara, a continuación pulse el botón de liberación (①) del objetivo y gire el objetivo tal y como se indica (②).

- ❗ Para evitar la acumulación de polvo en el objetivo o en el interior de la cámara, coloque las tapas del objetivo y la tapa del cuerpo si el objetivo no está instalado.

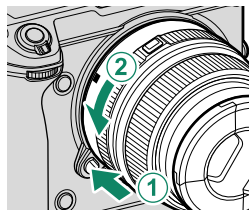

Objetivos y otros accesorios opcionales

La cámara puede ser utilizada con objetivos y accesorios para montura FUJIFILM G.

- ❗ Respete las siguientes precauciones al instalar o retirar (intercambiar) objetivos.
- Compruebe que los objetivos estén libres de polvo y otras materias extrañas.
- No cambie los objetivos en contacto directo con la luz solar o bajo otra fuente de luz intensa. La luz del sol concentrada directamente en el interior de la cámara puede causar un funcionamiento incorrecto.
- Coloque las tapas del objetivo antes de intercambiar objetivos.
- Consulte el manual proporcionado con el objetivo para obtener información sobre el uso.

Carga de las pilas

Por motivos de seguridad, la pila no sale de fábrica cargada. La cámara no funcionará si la pila no está cargada; asegúrese de cargar la pila antes del uso. Antes de cargar la pila, apague la cámara.

- La cámara se suministra con pilas NP-T125.
- La carga tarda aproximadamente 140 minutos.

1 Conecte el adaptador de conexión.

- El adaptador suministrado con la cámara varía en función del país o región de compra; utilice el adaptador adecuado para su país o región, tal y como se describe en el aviso adjunto.

2 Coloque la pila en el cargador.

Introduzca la batería en la orientación indicada por la flecha.

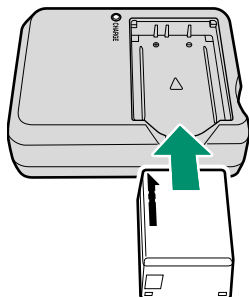

3 Conecte el cargador.

Conecte el cargador a una toma de corriente interior. El indicador de carga se iluminará.

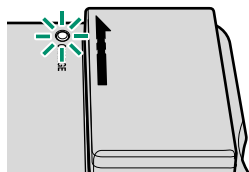

4 Cargue la pila.

Extraiga la pila una vez completada la carga.

El indicador de carga

El indicador de carga muestra el estado de carga de la pila del siguiente modo:



Indicador de carga	Estado de la pila	Acción
Apagado	Pila no introducida.	Introduzca la pila.
	Pila completamente cargada.	Retire la pila.
Encendido	Cargando pila.	—
Parpadeando	Error de carga	Desenchufe el cargador y extraiga la pila.

- ❗ El cargador suministrado es compatible con fuentes de alimentación de 100 a 240 voltios (podría necesitar un adaptador para el uso en el extranjero).
- No pegue etiquetas ni adhiera ningún otro objeto a la pila. Si hace caso omiso de esta precaución podría no ser posible extraer la pila de la cámara.
- No cortocircuite los terminales de la pila. La pila podría sobrecalentarse.
- Lea las precauciones en “La pila y el suministro eléctrico”.
- Utilice únicamente las baterías recargables de Fujifilm diseñadas para el uso con esta cámara. Si se hace caso omiso de esta precaución, podría producirse un funcionamiento erróneo.
- No arranque las etiquetas de la pila ni intente extraer o pelar el recubrimiento exterior.
- La pila se va descargando gradualmente al no utilizarse. Cargue la pila uno o dos días antes de utilizarla.
- Si la pila es incapaz de retener la carga, ha llegado al final de su vida útil y debe sustituirla.
- Desenchufe el cargador cuando no esté en uso.
- Limpie la suciedad de los terminales de la pila con un paño suave y seco. Si hace caso omiso de esta precaución, la pila podría no cargarse.
- Tenga en cuenta que los tiempos de carga aumentan a bajas o altas temperaturas.

Carga a través del adaptador de CA

La batería introducida en la cámara también se cargará cuando la cámara se alimente a través de un adaptador de CA opcional de AC-15V. La carga tarda aproximadamente 120 minutos.

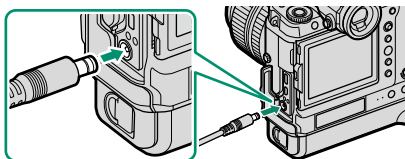

El estado de la carga de la pila se indica mediante los iconos de estado de la pila cuando la cámara se encuentra encendida (modo de reproducción) y mediante las dos lámparas designadas como "lámpara indicadora 2" cuando está apagada. La lámpara de la izquierda muestra el estado de la pila en el compartimento "L", y la lámpara derecha el de la pila en el compartimento "R".

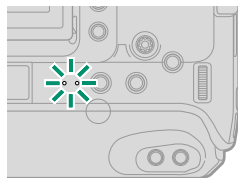

Icono de estado de la batería (cámara encendida)	Lámpara indicadora 2 (cámara apagada)	Estado de la batería
(amarillo)	Encendido	Cargando la batería
(verde)	Apagado	Carga finalizada
(rojo)	Parpadeando	Error de carga

⚠ Los tiempos de carga podrían aumentar si la cámara se deja encendida durante la carga.

🔌 La cámara visualizará el icono "suministro de energía" cuando se alimente mediante un adaptador AC-15V de CA.

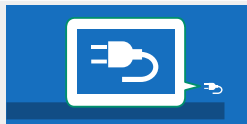

Carga por medio de un ordenador

Las pilas también se cargan cuando la cámara está conectada a un ordenador. Apague la cámara, introduzca las pilas y conecte un cable USB.

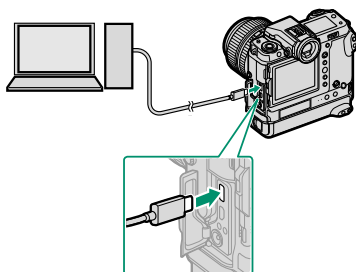

Conector USB (Tipo C)

El estado de la pila se muestra mediante la lámpara indicadora 2.

Lámpara indicadora 2	Estado de la pila
Encendido	Cargando pila
Apagado	Carga finalizada
Parpadeando	Error de carga

- ❗ Conecte la cámara directamente al ordenador; no utilice un concentrador USB o teclado.
- La carga se detiene si el ordenador entra en modo de reposo. Para reanudar la carga, active el ordenador y desconecte y vuelva a conectar el cable USB.
- En función del modelo del ordenador, de sus ajustes y de su estado actual, la carga podría no ser compatible.
- La pila tarda aproximadamente 400 minutos en cargarse con una entrada de carga de 5 V/500 mA.

- 🔌 Si la cámara se enciende durante la carga, la carga terminará y la conexión USB se utilizará entonces para alimentar la cámara. El nivel de la batería comenzará a disminuir gradualmente.
- La cámara mostrará el icono "suministro de energía" cuando se alimente mediante USB.

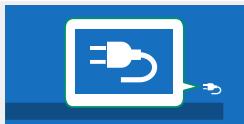

Introducción de las pilas

Tras cargar las pilas, colóquelas en la cámara tal y como se describe a continuación.

1 Extraiga la bandeja de las pilas.

Gire el pestillo de la bandeja de las pilas y extraiga la bandeja de las pilas.

- No extraiga la bandeja de las pilas mientras la cámara esté encendida. Si se hace caso omiso de esta precaución, los archivos de imagen o las tarjetas de memoria podrían sufrir daños.
- No utilice fuerza excesiva al manipular la bandeja de las pilas.

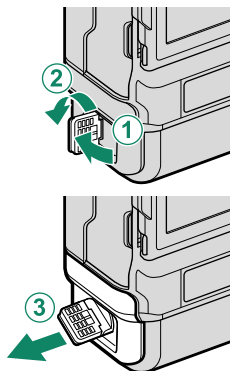

2 Introduzca las pilas tal y como se muestra.

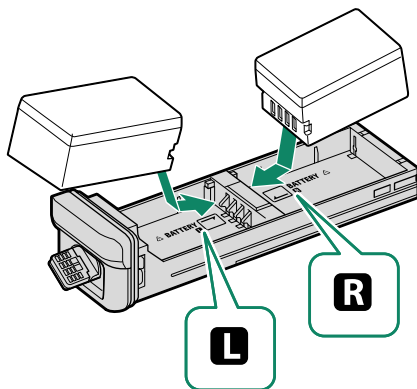

- Introduzca la pila en la orientación indicada. **No utilice la fuerza ni intente introducir la pila del revés o en sentido contrario.**
- Compruebe que las pilas estén seguras.

- 3** Inserte la bandeja de las pilas y sujétela en su posición mientras gira el pestillo a su posición original.

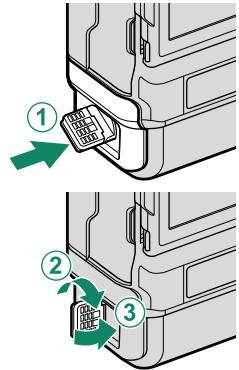

Extracción de las pilas

Después de apagar la cámara, gire el pestillo de la bandeja de las pilas en y extraícala. Extraiga las pilas tal y como se muestra.

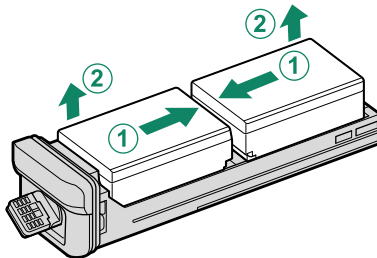

La pila podría calentarse excesivamente al usarse en entornos con altas temperaturas. Tenga cuidado al extraer la pila.

Introducción de las tarjetas de memoria

Las imágenes se almacenan en tarjetas de memoria (vendidas por separado).

 La cámara se puede utilizar con dos tarjetas, una en cada una de sus dos ranuras.

1 Abra la tapa de la ranura para tarjetas de memoria.

Desbloquee y abra la tapa.

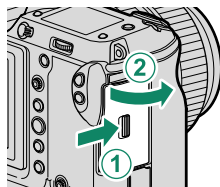

 *No apague la cámara ni extraiga la tarjeta de memoria mientras se formatea la tarjeta de memoria ni mientras se graban o borran datos de la tarjeta. Si se hace caso omiso de esta precaución, la tarjeta podría dañarse.*

2 Introduzca la tarjeta de memoria.

Sujetando la tarjeta en la orientación mostrada, deslícela hasta que haga clic en su lugar en la parte trasera de la ranura. Cierre y bloquee la tapa de la ranura para tarjetas de memoria.

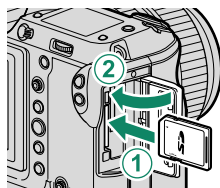

 Asegúrese de que la tarjeta esté en la orientación correcta; no la introduzca en ángulo ni utilice fuerza.

Extracción de las tarjetas de memoria

Antes de extraer tarjetas de memoria, *apague la cámara* y abra la tapa de la ranura para tarjetas de memoria.

Presione y suelte la tarjeta para expulsarla parcialmente (para evitar que la tarjeta se caiga de la ranura, pulse el centro de la tarjeta y libérela lentamente, sin retirar el dedo de la tarjeta). La tarjeta se podrá extraer con la mano.

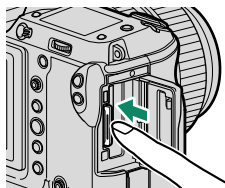
**Uso de dos tarjetas**

La cámara se puede utilizar con dos tarjetas, una en cada una de sus dos ranuras. Bajo los ajustes predeterminados, las fotos se guardan en la tarjeta de la segunda ranura solamente si la tarjeta de la primera ranura está llena. Podrá cambiarlo usando **CONF. DAT. GUARD.** > **AJUSTE RANURA TARJETA.** Puede seleccionar la tarjeta usada para guardar vídeos usando **CONF. DAT. GUARD.** > **AJUSTE RANURA TARJETA.**

Opción	Descripción	Pantalla
SECUENCIAL (predeterminado)	La tarjeta de la segunda ranura solamente se usa cuando se llena la tarjeta de la primera ranura. Si selecciona la segunda ranura para CONF. DAT. GUARD. > SEL. RAN. (SECUENCIAL), la grabación comenzará en la tarjeta de la segunda ranura y cambiará a la primera ranura cuando la tarjeta de la segunda ranura se llene.	
COPIA DE SEGURIDAD	Cada imagen se graba dos veces, una en cada tarjeta.	
RAW / JPEG	Igual que para SECUENCIAL , excepto que la copia RAW de las imágenes capturadas con SUPER FINE+RAW , FINE+RAW o NORMAL+RAW seleccionado para AJUSTE DE CALIDAD DE LA IMAGEN > CALIDAD IMAGEN se guardará en la tarjeta de la primera ranura y la copia JPEG en la tarjeta de la segunda ranura.	

Apagar y encender la cámara

Use el interruptor **ON/OFF** para encender y apagar la cámara.

Deslice el interruptor hacia la posición **ON** para encender la cámara o hacia **OFF** para apagar la cámara.

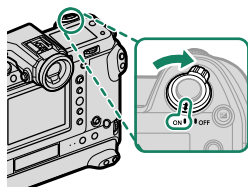

! Las huellas dactilares y otras marcas en el objetivo o en el visor pueden afectar a las imágenes o verse a través del visor. Mantenga limpio el objetivo y el visor.

- 📄**
- Pulsar el botón **▶** durante los disparos inicia la reproducción.
 - Pulse el disparador hasta la mitad para volver al modo de disparo.
 - La cámara se apagará automáticamente si no se realiza ninguna operación durante el período de tiempo seleccionado para **📷 CONTROL ENERGÍA > AUTODESCONEXIÓN**. Para reactivar la cámara después de haberse apagado automáticamente, presione el disparador hasta la mitad o gire el interruptor **ON/OFF** hacia **OFF** y luego nuevamente hacia **ON**.

Configuración básica

Cuando enciende la cámara por primera vez, puede seleccionar un idioma y ajustar el reloj de la cámara. Con los ajustes predeterminados, también puede emparejar la cámara con un teléfono inteligente o tableta, por lo que posteriormente podrá sincronizar los relojes y descargar imágenes. Siga los pasos que se indican a continuación cuando encienda la cámara por primera vez.

 Si va a emparejar la cámara con un teléfono inteligente o tableta, instale e inicie la versión más reciente de la aplicación FUJIFILM Camera Remote en el dispositivo inteligente antes de proceder. Para más información, visite: http://app.fujifilm-dsc.com/en/camera_remote/

1 Encienda la cámara.

Aparecerá un cuadro de diálogo de selección de idioma.

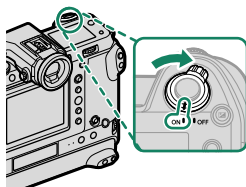

2 Seleccione un idioma.

Resalte un idioma y pulse **MENU/OK**.

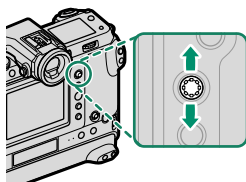

3 Empareje la cámara con el teléfono inteligente o la tableta.

Pulse **MENU/OK** para emparejar la cámara a un teléfono inteligente o tableta que ejecute la aplicación FUJIFILM Camera Remote.

 Para omitir el emparejamiento, presione **DISP/BACK**.



4 Compruebe la hora.

Una vez finalizado el emparejamiento, se le preguntará si desea ajustar el reloj de la cámara con la hora indicada por el teléfono inteligente o la tableta. Compruebe que la hora es correcta.

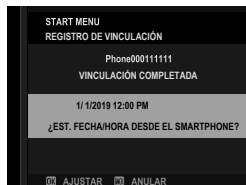

Para poner en hora el reloj manualmente, pulse **DISP/BACK** (📖 52).

5 Sincronice los ajustes de la cámara con los ajustes configurados en su smartphone o tablet.



La opción seleccionada puede modificarse en cualquier momento usando **AJUSTE DE CONEXIÓN > AJUSTES DE Bluetooth**.

6 Ajuste el reloj.

Pulse **MENU/OK** para ajustar el reloj de la cámara con la hora indicada en el teléfono inteligente o tableta y salir al modo de disparo.

7 Seleccione **AJUSTE DE USUARIO > FORMATEAR** en la pestaña **(CONFIGURAR)**.



Formatee las tarjetas de memoria antes de utilizarlas por primera vez y asegúrese de volver a formatear todas las tarjetas de memoria después de utilizarlas en un ordenador o en otro dispositivo.

8 Resalte la ranura que contenga la tarjeta que desee formatear y pulse **MENU/OK**.

9 Se mostrará un diálogo de confirmación. Para formatear la tarjeta de memoria, resalte **ACEPTAR** y pulse **MENU/OK**.



Para salir sin formatear la tarjeta de memoria, seleccione **ANULAR** o pulse **DISP/BACK**.

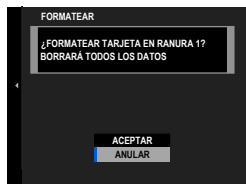



- ❗ • Todos los datos, incluyendo las imágenes protegidas, se borrarán de la tarjeta de memoria. Asegúrese de copiar los archivos importantes en un ordenador o en otro dispositivo de almacenamiento.
- No extraiga la bandeja de las pilas durante el formateo.
- 📄 • El menú formatear también puede visualizarse pulsando el centro del dial de control trasero y manteniendo pulsado al mismo tiempo el botón .
- Si se extrae la pila durante un período prolongado, el reloj de la cámara se restablecerá y al encender la cámara aparecerá el cuadro de diálogo de selección de idioma.

Omitir el paso actual

Si omite un paso, se visualizará un diálogo de confirmación; seleccione **NO** para evitar la repetición de cualquier paso que se haya saltado la próxima vez que se encienda la cámara.

Selección de otro idioma

Para cambiar el idioma:

- 1 Visualice las opciones de idioma.**
Seleccione  **AJUSTE DE USUARIO** >  **言語/LANG.**
- 2 Seleccione un idioma.**
Marque la opción deseada y pulse **MENU/OK**.

Modificación de la fecha y la hora

Para ajustar el reloj de la cámara:

- 1 Visualice las opciones FECHA/HORA.**
Seleccione  **AJUSTE DE USUARIO** > **FECHA/HORA**.
- 2 Ajuste el reloj.**
Pulse el mando de enfoque (palanca de enfoque) hacia la izquierda o hacia la derecha para resaltar el año, el mes, el día, las horas o los minutos, y púselo hacia arriba o hacia abajo para cambiar los valores mostrados. Pulse **MENU/OK** para ajustar el reloj.

Captura y visualización de fotos

3

Modos P, S, A y M

Los modos P, S, A y M le proporcionan diversos grados de control sobre la velocidad de obturación y la apertura.

Modo P: AE programado

Permita que la cámara seleccione la velocidad de obturación y la apertura para lograr una exposición óptima. Podrá seleccionar otros valores que produzcan la misma exposición con el cambio de programa.

- 1 Gire el dial de modo **DRIVE** a **STILL**.

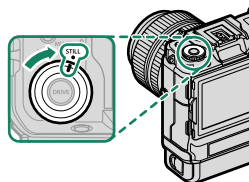



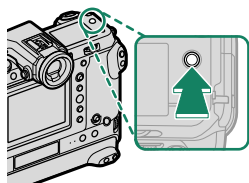

- 2 Seleccione el modo **P**.
Visualice las opciones de **MODO DE DISPARO** pulsando el botón **Fn2** y, a continuación, seleccione **P**.

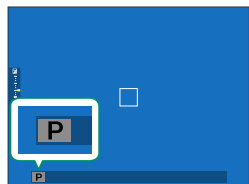

P aparecerá en la pantalla.



 Si el sujeto se encuentra fuera del alcance de medición de la cámara, los indicadores de velocidad de obturación y apertura indicarán “---”.

-  • **MODO DE DISPARO** está asignado al botón **Fn2** en el momento del envío. Sin embargo, la función de visualizar el menú **MODO DE DISPARO** puede ser asignada a otros botones de función usando  **AJUSTE DE BOTÓN/DIAL > AJUST. FUNC. (Fn)**. El botón **Fn2** también se puede asignar a otras funciones.
- El modo de disparo también puede seleccionarse usando  **AJUSTE DE CALIDAD DE LA IMAGEN > MODO DE DISPARO**.

Modo S: AE prioridad a la obturación

Seleccione una velocidad de obturación y permita que la cámara ajuste la apertura para obtener una exposición óptima.

- 1 Gire el dial de modo **DRIVE** a **STILL**.

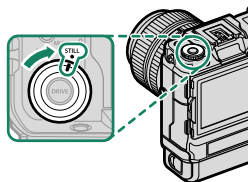

- 2 Seleccione el modo **S**.
Visualice las opciones de **MODO DE DISPARO** pulsando el botón **Fn2** y, a continuación, seleccione **S**.

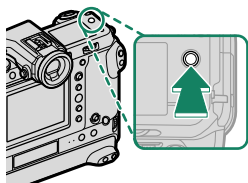



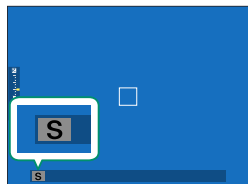

S aparecerá en la pantalla.

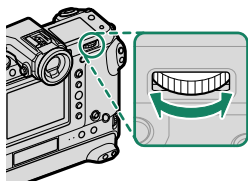

- 3 Gire el dial de control trasero para seleccionar la velocidad de obturación.



- 
 - Si no se puede lograr la exposición correcta con la velocidad de obturación seleccionada, la apertura se visualizará en rojo.
 - Si el sujeto se encuentra fuera del alcance de medición de la cámara, el indicador de apertura mostrará “---”.
- 
 - La velocidad de obturación puede ajustarse mientras se pulsa el disparador hasta la mitad.
 - **MODO DE DISPARO** está asignado al botón **Fn2** en el momento del envío. Sin embargo, la función de visualizar el menú **MODO DE DISPARO** puede ser asignada a otros botones de función usando  **AJUSTE DE BOTÓN/DIAL > AJUST. FUNC. (Fn)**. El botón **Fn2** también se puede asignar a otras funciones.
 - El modo de disparo también puede seleccionarse usando  **AJUSTE DE CALIDAD DE LA IMAGEN > MODO DE DISPARO**.
 - La velocidad de obturación puede bloquearse manteniendo pulsado el botón al que se ha asignado **MODO DE DISPARO**. Para desbloquear la velocidad de obturación, mantenga pulsado de nuevo el botón.
 - A velocidades de obturación más lentas de 1 segundo, se visualizará un temporizador de cuenta regresiva mientras la exposición esté en curso.
 - Para disminuir el “ruido” (moteado) en las exposiciones prolongadas, seleccione **SÍ** para  **AJUSTE DE CALIDAD DE LA IMAGEN > RED. RUIDO EXP. LARG.**. Tenga en cuenta que esto puede aumentar el tiempo necesario para registrar imágenes después del disparo.
 - La imagen se desenfocará si mueve la cámara durante la exposición prolongada; se recomienda el uso de un trípode.

Modo A: AE prioridad a la apertura

Seleccione una apertura y permita que la cámara ajuste la velocidad de obturación para obtener una exposición óptima.

- 1 Gire el dial de modo **DRIVE** a **STILL**.

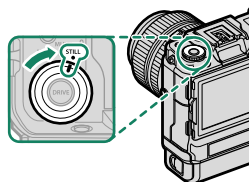

- 2 Seleccione el modo **A**.
Visualice las opciones de **MODO DE DISPARO** pulsando el botón **Fn2** y, a continuación, seleccione **A**.

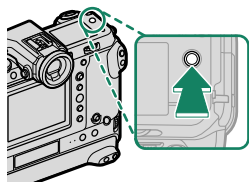

A aparecerá en la pantalla.

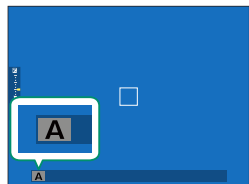

- 3 Gire el anillo de apertura del objetivo para seleccionar la apertura.



- Si el objetivo no está equipado con un anillo de apertura, podrá ajustar la apertura usando el dial de control delantero de la cámara.
- Si el objetivo está equipado con un anillo de apertura con una posición "A" o "C", el dial de control delantero se puede utilizar para ajustar la apertura al girar el anillo de apertura hacia **A** o **C**.
- Las funciones desempeñadas por el dial de control delantero pueden modificarse usando el **⏏ AJUSTE DE BOTÓN/DIAL > AJ. DIAL COMANDOS**.

- ❗ • Si no se puede lograr la exposición correcta con la apertura seleccionada, la velocidad de obturación se visualizará en rojo.
 - Si el sujeto se encuentra fuera del alcance de medición de la cámara, el indicador de velocidad de obturación mostrará “---”.
- 📄 • La apertura puede ajustarse incluso mientras se pulsa el disparador hasta la mitad.
 - **MODO DE DISPARO** está asignado al botón **Fn2** en el momento del envío. Sin embargo, la función de visualizar el menú **MODO DE DISPARO** puede ser asignada a otros botones de función usando **📄 AJUSTE DE BOTÓN/DIAL > AJUST. FUNC. (Fn)**. El botón **Fn2** también se puede asignar a otras funciones.
 - El modo de disparo también puede seleccionarse usando **📄 AJUSTE DE CALIDAD DE LA IMAGEN > MODO DE DISPARO**.

Modo M: Exposición manual

En el modo manual, el usuario controla tanto la velocidad de obturación como la apertura. Las tomas pueden sobreexponerse deliberadamente (más brillantes) o subexponerse (más oscuras), permitiendo una variedad de expresiones creativas individuales. La cantidad en la que la imagen estará sub- o sobreexpuesta con los ajustes actuales se muestra mediante el indicador de exposición; ajuste la velocidad de obturación y la apertura hasta que se alcance la exposición deseada.

- 1 Gire el dial de modo **DRIVE** a **STILL**.

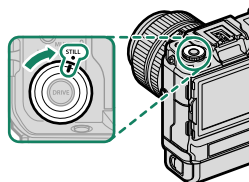

- 2 Seleccione el modo **M**.
Visualice las opciones de **MODO DE DISPARO** pulsando el botón **Fn2** y, a continuación, seleccione **M**.

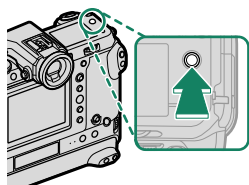

M aparecerá en la pantalla.

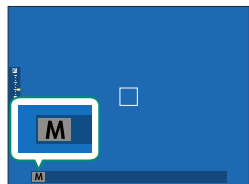

- 3** Gire el dial de control trasero para elegir una velocidad de obturación y el anillo de apertura del objetivo para seleccionar la apertura.

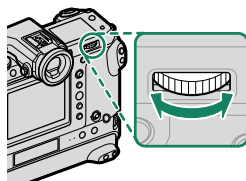

- En la pantalla de exposición manual hay un indicador de exposición que muestra la cantidad de subexposición o sobreexposición que afectará a la imagen con los ajustes actuales.
 - Si el objetivo no está equipado con un anillo de apertura, podrá ajustar la apertura usando el dial de control delantero de la cámara.
 - Si el objetivo está equipado con un anillo de apertura con una posición "A" o "C", el dial de control delantero se puede utilizar para ajustar la apertura al girar el anillo de apertura hacia **A** o **C**.
 - Las funciones desempeñadas por el dial de control delantero pueden modificarse usando el **■ AJUSTE DE BOTÓN/DIAL > AJ. DIAL COMANDOS**.

- **MODO DE DISPARO** está asignado al botón **Fn2** en el momento del envío. Sin embargo, la función de visualizar el menú **MODO DE DISPARO** puede ser asignada a otros botones de función usando **■ AJUSTE DE BOTÓN/DIAL > AJUST. FUNC. (Fn)**. El botón **Fn2** también se puede asignar a otras funciones.
 - El modo de disparo también puede seleccionarse usando **■ AJUSTE DE CALIDAD DE LA IMAGEN > MODO DE DISPARO**.
 - La velocidad de obturación puede bloquearse manteniendo pulsado el botón al que se ha asignado **MODO DE DISPARO**. Para desbloquear la velocidad de obturación, mantenga pulsado de nuevo el botón.

BULB

Seleccione una velocidad de obturación de **BULB** para las exposiciones prolongadas en las que abra y cierre el obturador manualmente. Se recomienda utilizar un trípode para evitar que la cámara se mueva durante la exposición.

- 1 Ajuste la velocidad de obturación en **BULB**.

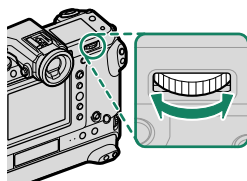

- 2 Pulse el disparador por completo.

- El obturador permanece abierto durante 60 minutos mientras se pulsa el disparador.
- La pantalla muestra el tiempo transcurrido desde el inicio de la exposición.
- Soltar el disparador cierra el obturador, finalizando la exposición. Comenzará el procesamiento y la cámara mostrará el tiempo de procesamiento restante.



- Seleccionar la apertura **A** fija la velocidad de obturación en 30 seg.
- Para disminuir el "ruido" (moteado) en las exposiciones prolongadas, seleccione **SÍ** para **[Q] AJUSTE DE CALIDAD DE LA IMAGEN > RED. RUIDO EXP. LARG.**. Tenga en cuenta que esto puede aumentar el tiempo necesario para registrar imágenes después del disparo.

Utilización de un disparador remoto

Se puede utilizar un disparador remoto para las exposiciones prolongadas. Cuando utilice un disparador remoto RR-100 opcional o un disparador electrónico de otros proveedores, conéctelo al conector del disparador remoto de la cámara.

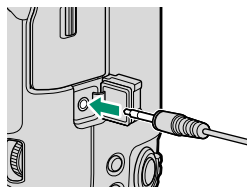

Enfoque automático

Tome fotografías con el enfoque automático.

- 1 Gire el selector de modo de enfoque hacia S o C (📖 64).

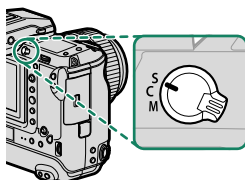

- 2 Elija un modo AF (📖 65).
- 3 Seleccione la posición y el tamaño del cuadro de enfoque (📖 67).

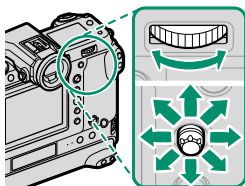

- 4 Tome las fotografías.

Modo de enfoque

Utilice el selector del modo de enfoque para seleccionar cómo enfoca la cámara.

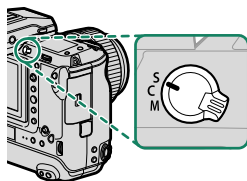

Elija entre las opciones siguientes:

Modo	Descripción
S (AF-S)	AF sencillo: El enfoque se bloquea mientras se pulsa el disparador hasta la mitad. Seleccione este modo para objetos estáticos.
C (AF-C)	AF continuo: El enfoque se ajusta de forma continua para reflejar cambios en la distancia al sujeto mientras el disparador está pulsado hasta la mitad. Usar para sujetos en movimiento.
M (manual)	Manual: Enfoque manualmente con el anillo de enfoque del objetivo. Seleccione esta opción para el control manual del enfoque o en situaciones en las que la cámara no es capaz de enfocar utilizando el enfoque automático (70).

- Sin importar la opción seleccionada, el enfoque manual será utilizado cuando el objetivo se encuentre en el modo de enfoque manual.
- Si se selecciona **SÍ** para **AJUSTE DE AF/MF > PRE-AF**, el enfoque se ajustará continuamente en los modos **S** y **C** incluso cuando no se pulsa el disparador.

Opciones de enfoque automático (modo AF)

El enfoque se puede adaptar a una gran variedad de sujetos cambiando la combinación de ajustes seleccionados para los modos de enfoque y AF.

- 1 Pulse el botón **Fn5** para visualizar las opciones del modo AF.

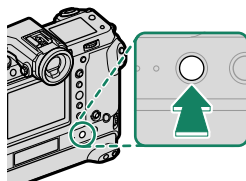





- 2 Seleccione un modo AF.

- **MODO AF** está asignado al botón **Fn5** en el momento del envío. Sin embargo, la función de visualizar las opciones **MODO AF** puede ser asignada a otros botones de función usando **AJUSTE DE BOTÓN/DIAL > AJUST. FUNC. (Fn)**. El botón **Fn5** también se puede asignar a otras funciones.
- El modo AF también puede seleccionarse usando **AJUSTE DE AF/MF > MODO AF**.

Cómo enfoca la cámara depende del modo de enfoque.

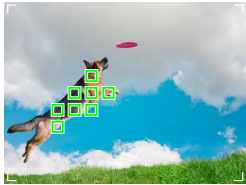
Modo de enfoque S (AF-S)

Opción	Descripción	Imagen de muestra
 UN SOLO PUNTO	La cámara enfoca al sujeto en el punto de enfoque seleccionado. Usar para enfocar con precisión al sujeto seleccionado.	
 ZONA	La cámara enfoca a un sujeto en la zona de enfoque seleccionada. Las zonas de enfoque incluyen múltiples puntos de enfoque, facilitando enfocar a sujetos en movimiento.	

Opción	Descripción	Imagen de muestra
 AMPLIO	La cámara enfoca automáticamente a los sujetos con alto contraste; la pantalla muestra las zonas enfocadas.	
 TODAS	Gire el dial de control trasero en la pantalla de selección del punto de enfoque (📖 67, 68) para desplazarse por los modos AF en el orden siguiente:  UN SOLO PUNTO ,  ZONA y  AMPLIO .	

Modo de enfoque C (AF-C)

Opción	Descripción	Imagen de muestra
 UN SOLO PUNTO	El enfoque sigue al sujeto en el punto de enfoque seleccionado. Usar para sujetos en movimiento acercándose o alejándose de la cámara.	
 ZONA	La cámara sigue el enfoque en la zona de enfoque seleccionada. Usar con sujetos que se muevan predeciblemente.	
 SEGUIMIENTO	El enfoque sigue a los sujetos en movimiento a través de una amplia zona del encuadre.	
 TODAS	Gire el dial de control trasero en la pantalla de selección del punto de enfoque (📖 67, 68) para desplazarse por los modos AF en el orden siguiente:  UN SOLO PUNTO ,  ZONA y  SEGUIMIENTO .	

Selección del punto de enfoque

Seleccione un punto de enfoque para el enfoque automático.

Visualización de la pantalla del punto de enfoque





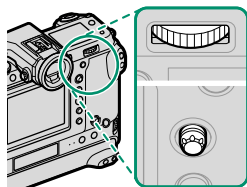

- 1 Pulse **MENU/OK** y acceda al menú de disparo.
- 2 Seleccione **AF AJUSTE DE AF/MF > ÁREA DE ENFOQUE** para visualizar la pantalla de punto de enfoque.
- 3 Use el mando de enfoque (palanca de enfoque) y el dial de control trasero para seleccionar un área de enfoque.

 El punto de enfoque se puede seleccionar también mediante los controles táctiles (página 30).

Selección de un punto de enfoque

Use el mando de enfoque (palanca de enfoque) para seleccionar el punto de enfoque y el dial de control trasero para seleccionar el tamaño del cuadro de enfoque. El procedimiento varía en función de la opción seleccionada para el modo AF.



Modo AF	Mando de enfoque		Dial de control trasero	
	 Inclinar	 Pulsar	 Girar	 Pulsar
	Seleccionar punto de enfoque	Seleccionar punto de enfoque central	Elegir entre 6 tamaños de fotograma	Restaurar tamaño original
			Elegir entre 3 tamaños de fotograma	
			—	

 La selección del punto de enfoque manual no está disponible al seleccionar **[] AMPLIO/SEGUIMIENTO** en el modo de enfoque **S**.

La pantalla del punto de enfoque

La pantalla del punto de enfoque varía en función de la opción seleccionada para el modo AF.

Los cuadros de enfoque aparecen indicados mediante cuadrados pequeños (□) y las zonas de enfoque mediante cuadrados grandes.

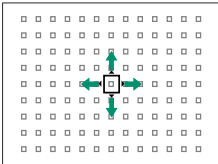
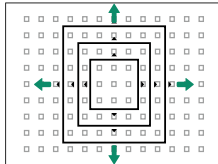
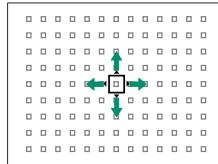
Modo AF		
□ UN SOLO PUNTO	□ ZONA	□ AMPLIO/SEGUIMIENTO
		
El número de puntos disponibles puede seleccionarse usando AF/MF > N.º DE PUNTOS DE ENFOQUE .	Seleccione entre zonas con 7 × 7, 5 × 5 o 3 × 3 puntos de enfoque.	Coloque el cuadro de enfoque sobre el sujeto que desee seguir usando AF continuo.

Enfoque automático

Aunque la cámara presume de un sistema de enfoque automático de alta precisión, podría no enfocar a los sujetos que se indican a continuación.

- Sujetos muy brillantes, tales como espejos o carrocerías de coches.
- Sujetos fotografiados a través de una ventana o de otro objeto reflectante.
- Sujetos oscuros o sujetos que absorban la luz en lugar de reflejarla, como el pelo o la piel.
- Sujetos que no sean sólidos, como el humo o las llamas.
- Sujetos con poco contraste con el fondo.
- Sujetos situados delante o detrás de un objeto de alto contraste que también se encuentre en el cuadro de enfoque (por ejemplo, un sujeto fotografiado contra un telón de fondo con elementos que producen un alto contraste).

Comprobación del enfoque

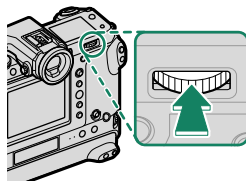

Para acercar el zoom sobre el área de enfoque actual para un enfoque preciso, pulse el centro del dial de control trasero. Use el mando de enfoque (palanca de enfoque) para seleccionar otra área de enfoque. Pulse de nuevo el centro del dial de comandos trasero para cancelar el zoom.



Pantalla normal



Zoom de enfoque

- En el modo de enfoque **S**, se podrá ajustar el zoom girando el dial de control trasero.
- Se puede usar el mando de enfoque para seleccionar el área de enfoque mientras el zoom está activado.
- En el modo de enfoque **S**, seleccione  **UN SOLO PUNTO** para **MODO AF**.
- El zoom no está disponible en el modo de enfoque **C** o cuando  **AJUSTE DE AF/MF > PRE-AF** está activado.
- Use  **AJUSTE DE BOTÓN/DIAL > AJUST. FUNC. (Fn)** para cambiar la función del centro del dial de control trasero. También puede asignar su función predeterminada a otros controles (📖 102).

Enfoque manual

Ajuste el enfoque manualmente.

- 1 Gire el selector de modo de enfoque hacia M.

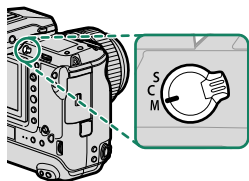

MF aparecerá en la pantalla.

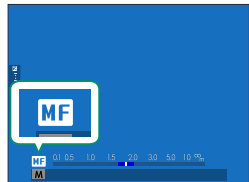

- 2 Enfoque manualmente con el anillo de enfoque del objetivo. Gire el anillo hacia la izquierda para disminuir la distancia de enfoque y hacia la derecha para aumentarla.

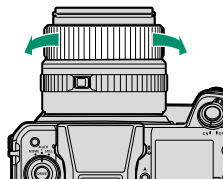

- 3 Tome las fotografías.



- Use **[M] AJUSTE DE BOTÓN/DIAL > ANILLO DE ENFOQUE** para invertir la dirección de giro del anillo de enfoque.
- Sin importar la opción seleccionada, el enfoque manual será utilizado cuando el objetivo se encuentre en el modo de enfoque manual.

Comprobación del enfoque

Existen múltiples opciones disponibles para la comprobación del enfoque en el modo de enfoque manual.

El indicador de enfoque manual

La línea blanca indica la distancia hasta el sujeto en el área de enfoque (en metros o pies en función de la opción seleccionada para **CONFIG. PANTALLA > UNID. ESCALA ENF.** en el menú de configuración), la barra azul indica la profundidad de campo, o en otras palabras, la distancia delante y detrás del sujeto que está enfocado.

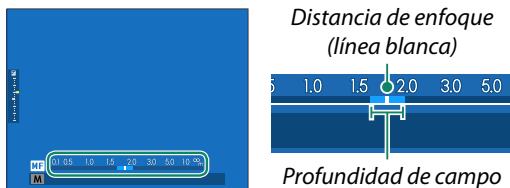

- Si ha seleccionado **INDICADOR DISTANC. AF** e **INDICADOR DISTANC. MF** en la lista **CONFIG. PANTALLA > VER AJ. PERSONAL.**, el indicador de enfoque manual puede visualizarse igualmente usando el indicador de profundidad de campo en la pantalla estándar. Utilice el botón **DISP/BACK** para visualizar los indicadores estándar.
- Use la opción **AJUSTE DE AF/MF > ESC. PROFUNDIDAD DE CAMPO** para seleccionar cómo se visualiza la profundidad de campo. Seleccione **BASADO EN FORM. PELÍC.** para ayudarle a realizar valoraciones prácticas de la profundidad de campo para las imágenes que serán visualizadas como impresiones y similares, **BASADO EN PÍXELES** le ayudará a valorar la profundidad de campo de las imágenes que se visualizarán con resoluciones altas en ordenadores u otras pantalla electrónicas.

Zoom de enfoque

Si se selecciona **SÍ** para **AF/MF AJUSTE DE AF/MF > COMPROB. ENFOQUE**, la cámara acercará automáticamente el zoom en el área de enfoque seleccionada al girar el anillo de enfoque. Pulse el centro del dial de comandos trasero para salir del zoom.



- Use el mando de enfoque (palanca de enfoque) para seleccionar otra área de enfoque.
- Si selecciona **ESTÁNDAR** o **RESALTE ASIST. ENFOQUE** para **AF/MF AJUSTE DE AF/MF > ASIST. MF**, podrá ajustar el zoom girando el dial de control trasero. No podrá ajustar el zoom al seleccionar **DIVISIÓN IMAGEN DIGITAL** o **MICROPRISMA DIGITAL**.

Sensibilidad

Ajuste la sensibilidad de la cámara a la luz.

Ajuste la sensibilidad usando  **AJUSTE DE LOS MODOS DE DISPARO > ISO**.

Opción	Descripción
AUTO1 AUTO2 AUTO3	La sensibilidad se ajusta automáticamente en respuesta a las condiciones de disparo en conformidad con la combinación de la sensibilidad estándar y máxima y la velocidad de obturación mínima seleccionada para  AJUSTE DE LOS MODOS DE DISPARO > ISO . Seleccione entre AUTO1 , AUTO2 y AUTO3 (📖 74).
100–12800	Ajuste la sensibilidad manualmente. El valor seleccionado aparece indicado en la pantalla.
L (50) H (25600/51200/102400)	Elija para situaciones especiales. Tenga en cuenta que podría aparecer moteado en las imágenes capturadas con H , mientras que L reduce el rango dinámico.

-  La sensibilidad no se restablece al apagar la cámara.
- Si lo desea, puede utilizar  **AJUSTE DE BOTÓN/DIAL > AJ. DIAL COMANDOS** para configurar la cámara de modo que la sensibilidad ISO pueda ajustarse usando el dial de control delantero o trasero.

Ajuste de la sensibilidad

Los valores altos pueden usarse para reducir el desenfoque cuando la iluminación es escasa, mientras que los valores más bajos permiten velocidades de obturación más lentas o aperturas más grandes en presencia de luz brillante; sin embargo, tenga en cuenta que podría aparecer moteado en las imágenes tomadas con sensibilidades altas.

AUTO

Seleccione la sensibilidad base, la sensibilidad máxima y la velocidad de obturación mínima para **AUTO1**, **AUTO2** y **AUTO3**.

Elemento	Opciones	Predeterminado		
		AUTO1	AUTO2	AUTO3
SENSIBILIDAD PREDETERM.	100–12800	100		
SENSIBILIDAD MAXIMA	200–12800	800	1600	3200
VEL. OBTUR. MÍN.	$\frac{1}{500}$ – $\frac{1}{4}$ SEG, AUTOMÁTICO	AUTOMÁTICO		

La cámara selecciona automáticamente una sensibilidad entre los valores predeterminado y máximo; la sensibilidad únicamente superará el valor predeterminado si la velocidad de obturación necesaria para una exposición óptima es más lenta que el valor seleccionado para **VEL. OBTUR. MÍN.**.







- Si el valor seleccionado para **SENSIBILIDAD PREDETERM.** es superior al valor seleccionado para **SENSIBILIDAD MAXIMA**, la **SENSIBILIDAD PREDETERM.** será ajustada al valor seleccionado para **SENSIBILIDAD MAXIMA**.
- Es posible que la cámara seleccione velocidades de obturación más lentas que **VEL. OBTUR. MÍN.** si las imágenes pudieran todavía estar subexpuestas al valor seleccionado para **SENSIBILIDAD MAXIMA**.
- Si se selecciona **AUTO** para **VEL. OBTUR. MÍN.**, la cámara ajustará automáticamente la velocidad de obturación mínima de acuerdo con la distancia focal del objetivo (el ajuste sigue siendo el mismo sin importar si la estabilización de imagen está activada o desactivada).

Medición

Seleccione el modo en el que la cámara mide la exposición.

📷 AJUSTE DE LOS MODOS DE DISPARO > FOTOMETRÍA ofrece la posibilidad de seleccionar las siguientes opciones de medición:

⚠️ La opción seleccionada tendrá efecto solo cuando **📷 AJUSTE DE AF/MF > AJ. DETEC. OCULAR/FACIAL** esté ajustado en **NO**.

Modo	Descripción
 MULTI	La cámara determina instantáneamente la exposición según el análisis de la composición, color y distribución del brillo. Recomendado en la mayoría de las situaciones.
 PONDERADA CENTRAL	La cámara mide el fotograma completo aunque asigna mayor importancia al área central.
 PUNTUAL	La cámara mide las condiciones de iluminación en un área equivalente al 2 % del encuadre. Recomendado con sujetos a contraluz y en otros casos en los que el fondo sea mucho más brillante o más oscuro que el sujeto principal.
 PROMEDIO	La exposición se ajusta al promedio de toda la foto. Proporciona una exposición constante al realizar múltiples disparos con la misma iluminación, y es particularmente eficaz para paisajes y retratos de sujetos vestidos de blanco o negro.

📖 Para medir el sujeto en la zona de enfoque seleccionada, seleccione **SÍ** para **📷 AJUSTE DE AF/MF > INTERB. AE PUN.+ÁREA ENF.** (📖 90).

Compensación de la exposición



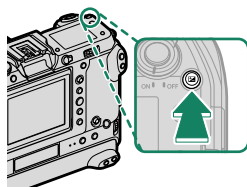

Ajuste la exposición.

Mantenga pulsado el botón  y gire el dial de control trasero hasta que el valor deseado sea visualizado en el visor o en el monitor LCD.



 La cantidad de compensación disponible varía en función del modo de disparo.

El botón

Si se selecciona **INTERRUP. ACT./DES.** para  **AJUSTE DE BOTÓN/DIAL > AJ. BOT. COMPENSACIÓN EXP.**, la compensación de la exposición se puede ajustar pulsando el botón  una vez, girando el dial de control trasero y, a continuación, pulsando de nuevo el botón . La compensación de exposición se puede asignar a otros controles usando  **AJUSTE DE BOTÓN/DIAL > AJUST. FUNC. (Fn)**.

Bloqueo de enfoque/exposición

El enfoque y la exposición se bloquean al pulsar el disparador hasta la mitad.

- 1 Sitúe al sujeto en el cuadro de enfoque y pulse el disparador hasta la mitad para bloquear el enfoque y la exposición. El enfoque y la exposición permanecen bloqueados mientras se pulsa el disparador hasta la mitad (bloqueo de AF/AE).

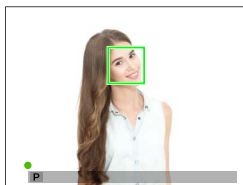

- 2 Pulse el disparador por completo.

 El bloqueo del enfoque y de exposición usando el disparador solamente está disponible al seleccionar **ON** para **AJUSTE DE BOTÓN/DIAL > OBTURADOR AF, OBTURADOR AE.**

Otros controles

El enfoque y la exposición también pueden bloquearse usando los botones de función. Bajo los ajustes predeterminados, podrá utilizar el botón **AE-L** para bloquear la exposición sin bloquear el enfoque. Si asigna el botón **AF-ON** a **SOLO BLOQUEO AF**, podrá usarse de modo similar para bloquear el enfoque sin bloquear la exposición.

- Si presiona el control asignado, presionar el disparador hasta la mitad no finalizará el bloqueo.
- Si selecciona **CONMUT.BLOQ AE/AF** para **AJUSTE DE BOTÓN/DIAL > MODO BLOQ. AE/AF**, el bloqueo solamente puede finalizarse pulsando el control una vez más.

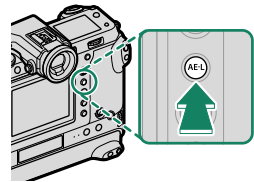

Botón **AE-L**
(bloqueo de la exposición)

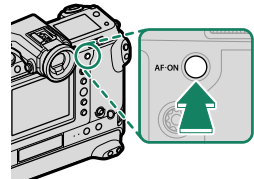

Botón **AF-ON**

- La palanca de enfoque (mando de enfoque) puede usarse para cambiar la posición del punto de enfoque durante el bloqueo de la exposición.
- Los botones de función pueden recibir asignados otros papeles usando **AJUSTE DE BOTÓN/DIAL > AJUST. FUNC. (Fn)**. El bloqueo de la exposición y del enfoque también pueden asignarse a otros botones de función (102).



Visualización de imágenes

Las imágenes se pueden ver en el visor o en el monitor LCD.

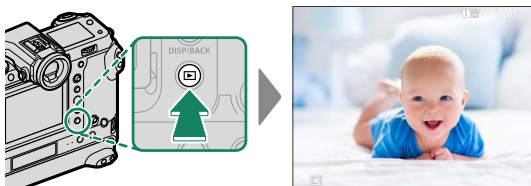
Para ver las imágenes a tamaño completo, pulse .



Podrá visualizar imágenes adicionales pulsando el mando de enfoque (palanca de enfoque) hacia la izquierda o hacia la derecha o girando el dial de control delantero. Pulse el mando de enfoque o gire el dial hacia la derecha para ver las imágenes en el orden en que se grabaron y hacia la izquierda para verlas en el orden inverso. Mantenga el mando de enfoque pulsado para desplazarse rápidamente a la foto deseada.

 Las imágenes tomadas con otras cámaras se marcan con el icono  ("imagen de regalo") para advertir que podrían no visualizarse correctamente y que el zoom de reproducción podría no estar disponible.

Dos tarjetas de memoria

Si hay introducidas dos tarjetas de memoria, puede mantener pulsado el botón  para seleccionar una tarjeta para la reproducción.

También puede seleccionar una tarjeta usando la opción  **MENÚ DE REPRODUCCIÓN > CAMBIO RANURA.**

Borrar imágenes



Use el botón  para borrar imágenes.

 Las imágenes borradas no se pueden recuperar. Antes de proceder, proteja las imágenes importantes o cópielas en un ordenador u otro dispositivo de almacenamiento.

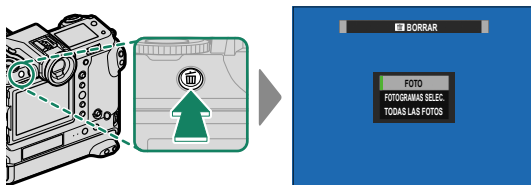
- 1 Con una imagen visualizada a pantalla completa, pulse el botón  y seleccione **FOTO**.



- 2 Pulse el mando de enfoque (palanca de enfoque) hacia la izquierda o hacia la derecha para desplazarse por las imágenes y pulse **MENU/OK** para borrar (no se mostrará ningún diálogo de confirmación). Repita para borrar imágenes adicionales.

-  No es posible borrar las imágenes que están protegidas. Quite la protección de las imágenes que desee borrar ( 98).
- Las imágenes también pueden borrarse desde los menús usando la opción **MENÚ DE REPRODUCCIÓN > BORRAR** ( 98).

Grabación y reproducción de vídeos

4

Grabación de vídeos

En esta sección se describe cómo filmar vídeos en el modo automático.

- 1 Gire el dial de modo **DRIVE** a **MOVIE**.

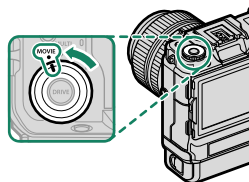

- 2 Seleccione el modo **P**.
Visualice las opciones de **MODO DE DISPARO** pulsando el botón **Fn2** y, a continuación, seleccione **P**.

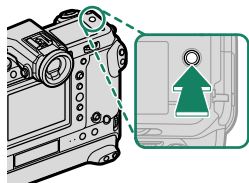

AUTO aparecerá en la pantalla.

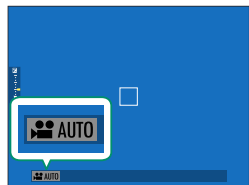

- **MODO DE DISPARO** está asignado al botón **Fn2** en el momento del envío. Sin embargo, la función de visualizar el menú **MODO DE DISPARO** puede ser asignada a otros botones de función usando **AJUSTE DE BOTÓN/DIAL > AJUST. FUNC. (Fn)**. El botón **Fn2** también se puede asignar a otras funciones.
- El modo de disparo también puede seleccionarse usando **AJUSTE DE LA PELÍCULA > MODO DE DISPARO**.

3 Pulse el disparador por completo. Comenzará la grabación.

- Un indicador de grabación (●) se visualiza cuando la grabación está en curso.
- El tiempo restante se muestra mediante una pantalla de cuenta regresiva, mientras que otra pantalla indica el tiempo de grabación.

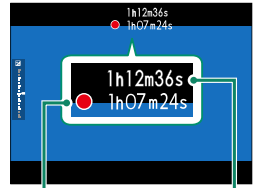

Tiempo de grabación

Tiempo restante

4 Vuelva a pulsar el botón para finalizar la grabación. La grabación termina automáticamente al alcanzar la duración máxima o si la tarjeta de memoria está llena.

- El audio se graba mediante el micrófono integrado o mediante un micrófono externo opcional. No cubra el micrófono durante la grabación.
- Tenga en cuenta que el micrófono podría captar el ruido del objetivo y demás sonidos que la cámara realiza durante la grabación.
- Podrían aparecer franjas verticales u horizontales en los vídeos que contengan sujetos muy brillantes. Esto es normal y no indica mal funcionamiento.



- La lámpara indicadora 1 se enciende durante la grabación (la opción **AJUSTE DE LA PELÍCULA > LUZ INDICADORA** puede usarse para seleccionar la luz —indicador o ayuda de AF— que se enciende durante la grabación de vídeos y si la luz parpadeará o permanecerá encendida). Durante la grabación, puede cambiar la compensación de la exposición en hasta ± 2 EV y ajustar el zoom usando el anillo de zoom del objetivo (si está disponible).
- Mientras la grabación está en progreso, puede:
 - Ajustar la sensibilidad
 - Volver a enfocar usando cualquiera de los métodos siguientes:
 - Pulsar el disparador hasta la mitad
 - Pulse un botón de función al que se haya asignado **AF-ACTIVADO**
 - Usar los controles de la pantalla táctil
 - Visualizar un histograma o un horizonte artificial pulsando el botón al cual se ha asignado **HISTOGRAMA** o **NIVEL ELECTRÓNICO**
- La grabación puede no estar disponible con ciertos ajustes, mientras que en otros casos es posible que los ajustes no se apliquen durante la grabación.
- Para seleccionar el área de enfoque para la grabación de vídeos, seleccione **AF/MF** **AJUSTE DE AF/MF > ÁREA DE ENFOQUE** y use el mando de enfoque (palanca de enfoque) y el dial de comandos trasero (📖 67).

Configuración de los ajustes de vídeo

- Pulsar **MENU/OK** al seleccionar **MOVIE** con el dial de modo **DRIVE** muestra el menú de vídeo.
- El tamaño y la velocidad de grabación de los fotogramas pueden seleccionarse utilizando **🎞 AJUSTE DE LA PELÍCULA > MODO VÍDEO**.
- Para seleccionar la tarjeta que será utilizada para guardar vídeos, use **📄 CONF. DAT. GUARD. > 🗂 AJUSTE RANURA TARJETA**.
- El modo de enfoque se selecciona usando el selector de modo de enfoque; para un ajuste continuo del enfoque, seleccione **C** o elija **S** y habilite la detección de rostros inteligente. La detección de rostros inteligente no está disponible en el modo de enfoque **M**.

Profundidad de campo

Elija números *f* bajos para suavizar los detalles del fondo. La apertura se puede ajustar en los modos **A** (prioridad a la apertura AE) y **M** (manual).

Visualización de los vídeos

Visualice los vídeos en la cámara.

En la reproducción a pantalla completa, los vídeos aparecen indicados mediante un icono . Pulse el mando de enfoque (palanca de enfoque) hacia abajo para iniciar la reproducción de vídeo.



Se pueden realizar las siguientes operaciones mientras se visualiza un vídeo:

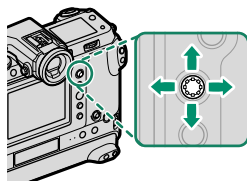

Mando de enfoque (palanca de enfoque)	Reproducción a pantalla completa	Reproducción en curso (▶)	Reproducción pausada (⏸)
Arriba	—	Finalizar la reproducción	
Abajo	Iniciar reproducción	Pausar la reproducción	Iniciar/reanudar la reproducción
Izquierda/ derecha	Ver otras imágenes	Ajustar la velocidad	Retroceder/avanzar un solo fotograma

El progreso se muestra en la pantalla durante la reproducción.





No cubra el altavoz durante la reproducción.

Pulse **MENU/OK** para hacer una pausa en la reproducción y visualizar los controles de volumen. Pulse el mando de enfoque (palanca de enfoque) hacia arriba o hacia abajo para ajustar el volumen; pulse **MENU/OK** nuevamente para reanudar la reproducción. También puede ajustar el volumen usando **CONFIG. SONIDO > VOL. REPRODUCCIÓN**.

Lista de menús

5

Los menús de disparo (fotografía fija)

- Los elementos marcados con los iconos  y  están disponibles en los menús de disparo de fotografías fijas y vídeo. Los cambios a estos elementos en cualquiera de los menús también se aplican al elemento del menú restante.
- Los elementos que se han añadido o modificado con la versión 4.00 del firmware se indican mediante los iconos .

AJUSTE DE CALIDAD DE LA IMAGEN

Para visualizar los ajustes de calidad de la imagen, pulse **MENU/OK** en la pantalla de disparo de la foto y seleccione la pestaña  (**AJUSTE DE CALIDAD DE LA IMAGEN**).

Ajuste	Descripción
MODO DE DISPARO 	Elija el modo de disparo para la fotografía fija.
TAMAÑO IMAGEN	Seleccione el tamaño y la relación de aspecto para las nuevas fotografías.
CALIDAD IMAGEN	Configure los ajustes de compresión JPEG o habilite o deshabilite la grabación RAW.
GRABACIÓN RAW	Elija las opciones de grabación de las imágenes RAW.
SIMULAC. PELÍCULA 	Seleccione una paleta de colores y una gama de tonos.
COLOR MONOCROMÁTICO 	Seleccione un tinte monocromo para las fotografías realizadas usando SIMULAC. PELÍCULA >  ACROS y  MONOCHROME .
EFFECTO GRANULADO	Añada un efecto de grano de película.
EF. COLOR CHROME	Aumente la gama de tonos disponibles para renderizar colores que tienden a estar muy saturados, como rojos, amarillos y verdes.
COLOR AZUL FX CROMO	Aumente la gama de tonos disponibles para renderizar los azules.
EFFECTO PIEL SUAVE	Tez suave.
RANGO DINÁMICO	Elija un rango dinámico para las fotografías.
PRIORIDAD RANGO D	Reduzca la pérdida de detalles en altas luces y sombras para lograr resultados naturales al fotografiar escenas de alto contraste.
EQUILIBRIO BLANCO	Adapte el balance de blancos a la fuente de luz, ya sea a la luz solar directa o a la luz artificial.

Ajuste	Descripción
CURVA DE TONO (V.4)	Con referencia a una curva de tono ajuste la apariencia de las altas luces o las sombras, haciéndolas más intensas o más suaves.
COLOR	Permite ajustar la densidad del color.
NITIDEZ	Agudiza o suaviza los perfiles.
REDUCCIÓN RUIDO ISO ALTO (V.4)	Reduzca el ruido en las imágenes tomadas con sensibilidades altas.
CLARIDAD (V.4)	Aumente la definición mientras modifica los tonos en las altas luces y en las sombras lo menos posible.
RED.RUIDO EXP. LARG.	Reduzca el moteado en las exposiciones prolongadas.
OPT. MODUL. OBJV.	Reduzca la ligera pérdida de definición causada por la difracción con diafragmas pequeños.
ESPACIOS COLOR	Permite escoger el espectro de colores disponibles para la reproducción a color.
ASIGNACIÓN DE PÍXELES	Utilice esta opción si nota manchas brillantes en las imágenes.
SELECC. AJ. PERS. (V.4)	Seleccione un banco de ajustes personalizados creado usando EDIT./GUARD.AJ.P. Elija entre los bancos PERSONALIZADO 1 y PERSONALIZADO 7 .
EDIT./GUARD.AJ.P. (V.4)	Guarde los ajustes personalizados del menú de disparo.
AJUSTE PERSONAL. DE ACTUALIZACIÓN AUTO. (V.4)	Seleccione si los bancos de ajustes personalizados se actualizan automáticamente para reflejar los cambios en los ajustes.
 AJUST.ADPTADOR MONTURA (V.4)	Configure los ajustes de los objetivos con montura M conectados mediante un FUJIFILM M MOUNT ADAPTER opcional.

AJUSTE DE AF/MF

Para visualizar los ajustes de AF/MF, pulse **MENU/OK** en la pantalla de disparo de la foto y seleccione la pestaña  (**AJUSTE DE AF/MF**).

Ajuste	Descripción
ÁREA DE ENFOQUE	Seleccione el área de enfoque.
MODO AF	Seleccione el tamaño del área de enfoque.
AJUSTES PERSONALES AF-C	Seleccione las opciones de seguimiento de enfoque que se utilizarán al seleccionar AF-C para el modo de enfoque.

Ajuste	Descripción
ALM. MODO AF POR ORIENT.	Seleccione si el modo AF utilizado cuando la cámara se encuentra en posición vertical se almacena por separado de aquel utilizado cuando la cámara se encuentra en la orientación horizontal.
VISUALIZ. PUNTO AF  	Elija si se muestran los cuadros de enfoque individual al seleccionar ZONA o AMPLIO/SEGUIMIENTO para MODO AF .
N.º DE PUNTOS DE ENFOQUE	Seleccione el número de puntos de enfoque disponibles para la selección de puntos de enfoque.
PRE-AF	Seleccione si la cámara continuará ajustando el enfoque incluso si el disparador no está pulsado hasta la mitad.
  LUZ AUX. AF (V.4)	Seleccione si la luz auxiliar de AF se encenderá para asistir en el enfoque automático.
AJ. DETEC. OCULAR/FACIAL	Seleccione si la cámara dará prioridad a los rostros sobre los objetos del fondo al ajustar el enfoque y la exposición.
AF+MF	Seleccione si podrá activar el enfoque manual girando el anillo de enfoque durante el bloqueo del enfoque.
ASIST. MF	Elija cómo se muestra el enfoque en el modo de enfoque manual.
COMPROB. ENFOQUE	Seleccione si la pantalla ampliará automáticamente el zoom sobre el área de enfoque seleccionada al girar el anillo de enfoque en el modo de enfoque manual.
INTERB. AE PUN.-+ÁREA ENF.	Seleccione si la medición puntual medirá el cuadro de enfoque actual.
  AJUSTE AF INSTANTÁNEO (V.4)	Seleccione el modo de enfoque de la cámara al pulsar botones de función a los que se les asignan funciones tales como el bloqueo AF en el modo de enfoque manual.
  ESC. PROFUNDIDAD DE CAMPO (V.4)	Elija una escala para la profundidad de campo.
PRIORIDAD DISPARO/ENFOQUE	Seleccione si se pueden tomar fotografías pulsando el disparador hasta el fondo cuando la cámara no está enfocada.
  LIMITADOR DE RANGO AF (V.4)	Limite el abanico de distancias de enfoque disponibles para aumentar la velocidad de enfoque.
  MODO DE PANTALLA TÁCTIL (V.4)	Seleccione las operaciones de disparo realizadas utilizando los controles táctiles.

AJUSTE DE LOS MODOS DE DISPARO

Para visualizar los ajustes de disparo, pulse **MENU/OK** en la pantalla de disparo de la foto y seleccione la pestaña  (**AJUSTE DE LOS MODOS DE DISPARO**).



Ajuste	Descripción
AUTODISPARADOR	Seleccione un retardo para la liberación del obturador.
AJ. GUARDAR TEMP. AUTO.	Seleccione si los ajustes del disparador automático serán restaurados cada vez que utilice el temporizador o al apagar la cámara.
LUZ TEMPORIZADOR AUTO. (V.4)	Seleccione si la luz del disparador automático se iluminará durante la fotografía con disparador automático.
DISPAR. TEMPORIZ. INTERV.	Configure la cámara para que realice automáticamente un número de tomas seleccionado en un intervalo predeterminado.
SUAVIZADO EXPOS. DISP. TEMPOR. INTERVALOS	Seleccione si la exposición se ajusta automáticamente durante la fotografía con disparo a intervalos para evitar que cambie drásticamente entre tomas.
AJUSTE DE HORQUILLADO AE	Ajuste la configuración del horquillado de la exposición.
SIMULACIÓN PELÍC.CONT. (V.4)	Seleccione los tres tipos de simulación de película usados para el horquillado de la simulación de película.
AJUSTE BKT DE ENFOQUE	Configure los ajustes para el horquillado del enfoque.
FOTOMETRÍA	Seleccione el modo en el que la cámara mide la exposición.
TIPO DE OBTURADOR	Seleccione el tipo de obturador.
REDUCCIÓN PARPADEO (V.4)	Seleccione si reducirá los parpadeos en las imágenes y en la pantalla al disparar bajo iluminación fluorescente y otras fuentes de luz similares.
ISO	Ajuste la sensibilidad de la cámara a la luz.
ESTABIL. IMAGEN	Seleccione si desea o no habilitar la estabilización de imagen.
MODO FORM. 35 mm	Tome imágenes con un ángulo de visión equivalente al de una cámara de formato de 35 mm.
  COMUNIC. INALÁMBRICA (V.4)	Establezca conexiones inalámbricas a teléfonos inteligentes, tabletas u otros dispositivos.

AJUSTE DEL FLASH

Para visualizar los ajustes del flash, pulse **MENU/OK** en la pantalla de disparo de la foto y seleccione la pestaña **⚡** (**AJUSTE DEL FLASH**).

Ajuste	Descripción
AJUSTE FUNCIÓN FLASH	Configure ajustes tales como el modo de control del flash, el nivel del flash y la potencia del flash.
SUPR. OJOS ROJOS	Seleccione si eliminará los efectos de ojos rojos ocasionado por el flash.
MODO BLOQUEO-TTL	Seleccione un modo de bloqueo TTL.
AJUSTE DE LA LUZ LED	Elija si usará la luz de vídeo LED de las unidades de flash (si está disponible) como captador de luz o luz auxiliar de AF al tomar fotos.
AJUSTE FLASH PRINCIPAL	Seleccione grupos al usar el flash de la cámara como controlador para el control de flash remoto inalámbrico óptico Fujifilm.
AJUSTE CH	Seleccione el canal utilizado para la comunicación entre el flash controlador y los flashes remotos.

Los menús de disparo (vídeos)

- Los elementos marcados con los iconos  y  están disponibles en los menús de disparo de fotografías fijas y vídeo. Los cambios a estos elementos en cualquiera de los menús también se aplican al elemento del menú restante.
- Los elementos que se han añadido o modificado con la versión 4.00 del firmware se indican mediante los iconos **V.4**.

AJUSTE DE LA PELÍCULA







Para visualizar las opciones de grabación de vídeo, pulse **MENU/OK** en la pantalla de disparo del vídeo y seleccione la pestaña  (**AJUSTE DE LA PELÍCULA**).







Ajuste	Descripción
MODO DE DISPARO (V.4)	Seleccione el modo de disparo para la grabación de vídeo.
MODO VÍDEO	Configure los ajustes de grabación de vídeo.
FORMATO DEL ARCHIVO (V.4)	Seleccione un formato de vídeo.
COMPRESIÓN DE VÍDEO	Seleccione un algoritmo de compresión para los vídeos.
AJUSTE AUMENTO RECORTE VÍDEO (V.4)	Seleccione si desea fijar la relación de recorte del vídeo en 1,1:1.
GRABACIÓN F-Log/HLG/RAW	Seleccione el destino de los vídeos F-Log, HLG (Hybrid Log-Gamma) o RAW filmados mientras la cámara está conectada a un dispositivo HDMI.
SALIDA VÍDEO 4K	Seleccione cómo se grabará el metraje 4K y si se emitirá a través de HDMI.
SALIDA VÍDEO FULL HD	Seleccione cómo se grabará el metraje Full HD y si se emitirá a través de HDMI.
PANTALLA INFO SALIDA HDMI	Seleccione si los dispositivos HDMI reflejarán la información en la pantalla de la cámara.
CALIDAD EN ESPERA 4K HDMI	Seleccione si la emisión a dispositivos HDMI conectados cambia de 4K a Full HD durante el modo de espera.
CONTROL DE GRABACIÓN HDMI	Seleccione si la cámara envía señales de inicio y parada de vídeo al dispositivo HDMI cuando se pulsa el botón del obturador para iniciar y detener la grabación de vídeo.
 FOTOMETRÍA (V.4)	Seleccione el modo en el que la cámara mide la exposición.
 MODO ESTABILIZ. IMAGEN (V.4)	Seleccione si desea o no habilitar la estabilización de imagen.

Ajuste	Descripción
 AUMENTAR MODO ESTABILIZ. IM. (V.4)	Seleccione el nivel de estabilización de imagen.
 ISO (V.4)	Ajuste la sensibilidad de la cámara a la luz.
AJUSTE CEBRA	Seleccione si las altas luces que podrían estar sobreexpuestas se indican mediante franjas de tipo ceбра en la pantalla del modo vídeo.
NIVEL CEBRA	Seleccione el umbral de brillo para la pantalla de franjas de tipo ceбра.
CONTROL VÍDEO OPTIMIZADO  (V.4)	Los ajustes pueden configurarse usando los diales de control y los controles de la pantalla táctil.
LUZ INDICADORA	Seleccione la luz (indicador o ayuda de AF) que se encenderá durante la grabación de vídeos y si parpadeará o permanecerá iluminada.
 SELECC. AJ. PERS. (V.4)	Seleccione un banco de ajustes personalizados creado usando  EDIT./GUARD.AJUST.PERS. . Elija entre los bancos PERSONALIZADO 1 y PERSONALIZADO 7 .
 EDIT./GUARD.AJUST. PERS. (V.4)	Guarde los ajustes personalizados del menú de disparo.
 AJUSTE PERSONAL. DE ACTUALIZACIÓN AUTO. (V.4)	Seleccione si los bancos de ajustes personalizados se actualizan automáticamente para reflejar los cambios en los ajustes de la grabación de vídeos.
  COMUNIC. INALÁMB. (V.4)	Establezca conexiones inalámbricas a teléfonos inteligentes, tabletas u otros dispositivos.

AJUSTE DE CALIDAD DE LA IMAGEN













Para visualizar los ajustes de calidad de la imagen, pulse **MENU/OK** en la pantalla de disparo del vídeo y seleccione la pestaña  (**AJUSTE DE CALIDAD DE LA IMAGEN**).



Ajuste	Descripción
 SIMULAC. PELÍCULA (V.4)	Elija un efecto de simulación de película para la grabación de vídeos.
 COLOR MONOCROMÁTICO (V.4)	Seleccione un tinte monocromo para los vídeos grabados usando SIMULAC. PELÍCULA >  ACROS y  MONOCHROME .
 RANGO DINÁMICO	Seleccione un rango dinámico para la grabación de vídeos.
 EQUILIBRIO BLANCO (V.4)	Adapte el balance de blancos a la fuente de luz, ya sea a la luz solar directa o a la luz artificial.
 CURVA DE TONO (V.4)	Con referencia a una curva de tono ajuste la apariencia de las altas luces o las sombras, haciéndolas más intensas o más suaves.

Ajuste	Descripción
 COLOR	Permite ajustar la densidad del color.
 NITIDEZ	Agudiza o suaviza los perfiles.
 REDUCCIÓN RUIDO ISO ALTO (V.4)	Reduzca el ruido en las imágenes tomadas con sensibilidades altas.
 INTERFRAME NR	Seleccione si desea reducir el ruido entre fotogramas.
 CORRCILUMN PERIF	Seleccione si desea reducir el viñeteado al grabar vídeos.
  AJUST. ADPTADOR MONTURA (V.4)	Configure los ajustes de los objetivos con montura M conectados mediante un FUJIFILM M MOUNT ADAPTER opcional.

AJUSTE DE AF/MF

Para visualizar los ajustes de AF/MF, pulse **MENU/OK** en la pantalla de disparo del vídeo y seleccione la pestaña  (**AJUSTE DE AF/MF**).

Ajuste	Descripción
 ÁREA DE ENFOQUE	Seleccione el área de enfoque.
 MODO AF (V.4)	Seleccione el tamaño del área de enfoque.
 AJUSTES PERSONALES AF-C	Seleccione las opciones de seguimiento de enfoque al grabar vídeos con AF-C seleccionado para el modo de enfoque.
  LUZ AUX. AF (V.4)	Seleccione si la luz auxiliar de AF se encenderá para asistir en el enfoque automático.
 AJ. DETEC. OCULAR/FACIAL	Seleccione si la cámara dará prioridad a los rostros sobre los objetos del fondo al ajustar el enfoque y la exposición.
 ASIST. MF	Elija cómo se muestra el enfoque en el modo de enfoque manual.
 COMPROB. ENFOQUE	Seleccione si la pantalla ampliará automáticamente el zoom sobre el área de enfoque seleccionada al girar el anillo de enfoque en el modo de enfoque manual.
  AJUSTE AF INSTANTÁNEO (V.4)	Seleccione el modo de enfoque de la cámara al pulsar botones de función a los que se les asignan funciones tales como el bloqueo AF en el modo de enfoque manual.
  ESC. PROFUNDIDAD DE CAMPO (V.4)	Elija una escala para la profundidad de campo.

Ajuste	Descripción
 LIMITADOR DE RANGO AF (V.4)	Limite el abanico de distancias de enfoque disponibles para aumentar la velocidad de enfoque.
 MODO DE PANTALLA TÁCTIL (V.4)	Seleccione las operaciones de disparo realizadas utilizando los controles táctiles.
BLOQUEO CONTROL DE ENFOQUE (V.4)	Elija si el zoom de enfoque permanecerá activo una vez que comience la grabación del vídeo.

AJUSTE DE AUDIO

Para visualizar los ajustes de audio, pulse **MENU/OK** en la pantalla de disparo del vídeo y seleccione la pestaña  (**AJUSTE DE AUDIO**).

Ajuste	Descripción
AJ. NIVEL MIC. INTERNO (V.4)	Ajuste del nivel de grabación del micrófono integrado.
AJ. NIVEL MIC. EXTERNO (V.4)	Ajuste el nivel de grabación de los micrófonos externos.
AJUSTE JACK MIC. (V.4)	Especifique el tipo de dispositivo de audio conectado al conector para micrófono.
LIMITADOR NIVEL MIC. (V.4)	Reduce la distorsión causada por la entrada que exceda los límites de los circuitos de audio del micrófono.
FILTRO DE VIENTO (V.4)	Seleccione si desea o no activar la reducción de ruido del viento durante la grabación de vídeo.
FILTRO DE CORTE BAJO (V.4)	Seleccione si desea o no activar reducir el ruido de baja frecuencia durante la grabación de vídeo.
VOLUMEN AURICULARES (V.4)	Ajuste el volumen de los auriculares.

AJUSTE CÓDIGO TIEMPO

Para visualizar los ajustes del código de tiempo, pulse **MENU/OK** en la pantalla de disparo del vídeo y seleccione la pestaña **TC** (**AJUSTE CÓDIGO TIEMPO**).

Ajuste	Descripción
VISUAL. CÓDIGO TIEMPO (V.4)	Seleccione si desea visualizar los códigos de tiempo durante la grabación y reproducción de vídeos.
AJUSTE TIEMPO INICIAL (V.4)	Seleccione la hora de inicio del código de tiempo.
AJUSTE RECUENTO (V.4)	Elija si el tiempo se cronometra continuamente o solo durante la grabación de vídeos.
SALTO DE CUADROS (V.4)	Seleccione si desea o no habilitar la caída de fotogramas.
SALIDA CÓD. TIEMPO HDMI (V.4)	Seleccione si los códigos de tiempo son enviados a los dispositivos HDMI.

El menú de reproducción

El menú de reproducción se visualiza al pulsar **MENU/OK** en el modo de reproducción.

 Los elementos que se han añadido o modificado con la versión 4.00 del firmware se indican mediante los iconos **V.4.**



Ajuste	Descripción
CAMBIO RANURA	Elija la tarjeta cuyas imágenes serán reproducidas.
CONVERSIÓN RAW (V.4)	Copie las imágenes RAW en otros formatos.
BORRAR	Borre imágenes individuales, múltiples imágenes seleccionadas o todas las imágenes.
EL. SIM. (RAN1RAW/ RAN2JPG)	Seleccione si borrar la copia RAW o JPEG de las imágenes grabadas simultáneamente en las ranuras 1 y 2 para tarjetas de memoria con RAW / JPEG seleccionado para  CONF. DAT. GUARD. >  AJUSTE RANURA TARJETA borra la copia restante.
REENCUADRE	Permite crear una copia recortada de la imagen actual.
REDIMENSIONAR	Cree una copia pequeña de la imagen actual.
PROTEGER	Permite proteger imágenes contra el borrado accidental.
GIRAR IMAGEN	Seleccione si las imágenes girarán para su visualización durante la reproducción.
SUPR. OJOS ROJOS	Seleccione si desea eliminar el efecto de ojos rojos de los retratos.
AJUSTE DE NOTA DE VOZ	Seleccione si desea añadir anotaciones de voz a las fotografías.
EVALUACIÓN	Evalúe imágenes usando estrellas.
COPIAR	Copie imágenes entre las tarjetas de la primera y segunda ranura.
ORDEN TRANSFER. IMÁGENES	Seleccione fotos para su carga a un teléfono inteligente o tableta.
 COMUNIC. INALÁMBRICA (V.4)	Establezca conexiones inalámbricas a teléfonos inteligentes, tabletas u otros dispositivos.
ASIST. PARA ÁLBUM	Cree álbumes con sus fotos preferidas.
PED. COPIAS (DPOF)	Cree un "pedido de copias" digital para las impresoras compatibles con DPOF.
IMPRESIÓN IMPR. instax	Imprima imágenes desde impresoras Fujifilm instax SHARE.
RELACIÓN ASPECTO	Seleccione la relación de aspecto de las imágenes visualizadas en un televisor.

Los menús de configuración

 Los elementos que se han añadido o modificado con la versión 4.00 del firmware se indican mediante los iconos **V.4**.

AJUSTE DE USUARIO

Para acceder a los ajustes básicos, pulse **MENU/OK**, seleccione la pestaña  (**CONFIGURAR**) y elija **AJUSTE DE USUARIO**.

Ajuste	Descripción
FORMATEAR	Formatee las tarjetas de memoria.
FECHA/HORA	Ajuste el reloj de la cámara.
DIF.HORARIA	Alterne entre su zona horaria y la zona horaria de su ubicación actual.
 言語/LANG.	Seleccione un idioma.
 AJUSTE DE MI MENÚ (V.4)	Edite los elementos indicados en la pestaña MY (MI MENÚ) , un menú personalizado con las opciones del menú de las fotos de uso más frecuente.
 AJUSTE DE MI MENÚ (V.4)	Edite los elementos indicados en la pestaña MY (MI MENÚ) , un menú personalizado con las opciones del menú de vídeo de uso más frecuente.
LIMPIEZA DEL SENSOR	Elimine el polvo del sensor de imagen de la cámara.
EDAD DE LA BATERÍA	Verifique la antigüedad de la batería.
REINICIAR	Restaurar las opciones de disparo o del menú de configuración a sus valores predeterminados.
REGULACIÓN	Visualice copias electrónicas del número de modelo del producto y otros certificados.

CONFIG. SONIDO

Para acceder a los ajustes de sonido, pulse **MENU/OK**, seleccione la pestaña  (**CONFIGURAR**) y elija **CONFIG. SONIDO**.

Ajuste	Descripción
VOL. PITIDO AF	Elija el volumen del pitido que se oír cuando la cámara enfoque.
VOL. PITIDO TEMP. AUTOMÁT.	Elija el volumen del pitido que suena mientras el autodesparrador está activo.

Ajuste	Descripción
VOLUMEN BOTONES	Permite ajustar el volumen de los sonidos producidos al manejar los controles de la cámara.
VOL.OBTURADOR	Ajuste el volumen de los sonidos producidos por el obturador electrónico.
SONIDO OBTURADOR	Elija el sonido producido por el obturador electrónico.
VOL.REPRODUCCIÓN	Ajuste el volumen de la reproducción de vídeos.

CONFIG. PANTALLA

Para acceder a los ajustes de pantalla, pulse **MENU/OK**, seleccione la pestaña  (**CONFIGURAR**) y elija **CONFIG. PANTALLA**.

Ajuste	Descripción
BRILLO EVF	Ajuste el brillo de la pantalla en el visor electrónico.
COLOR EVF	Ajuste la saturación de la pantalla en el visor electrónico.
AJUSTE DE COLOR EVF	Ajuste el color de la pantalla en el visor electrónico.
BRILLO LCD	Ajuste el brillo del monitor.
COLOR LCD	Ajuste la saturación del monitor.
AJUSTE DE COLOR LCD	Ajuste el color de la pantalla en el monitor LCD.
MOSTRAR FOTO	Escoja cuánto tiempo se mostrarán las imágenes después del disparo.
INFO. GIRO AUTOMÁTICO	Seleccione si los indicadores en el visor (EVF) y el monitor LCD girarán para coincidir con la orientación de la cámara.
VER. EXP./EQUILIBRIO BLANCO MODO MANUAL	Seleccione si desea o no habilitar la exposición y/o la vista previa del balance de blancos.
VISTA EN VIVO NATURAL	Seleccione si los efectos de los ajustes se visualizarán en el monitor.
ASISTENTE VISUALIZ. F-Log (V.4)	Seleccione si mostrará una vista previa del tono corregido (equivalente a BT.709) al grabar o ver vídeos F-Log.
GUÍA ENCUADRE	Seleccione un tipo de cuadrícula de encuadre para el modo de disparo.
VIS. GIRO AUTO	Seleccione si girará automáticamente las imágenes en vertical (retrato) durante la reproducción.

Ajuste	Descripción
AMPLIACIÓN DE REPRODUCCIÓN (V.4)	Seleccione la relación de zoom para el zoom de reproducción.
UNID. ESCALA ENF.	Seleccione las unidades utilizadas para el indicador de distancia de enfoque.
AJUSTES PANTALLA DUAL	Elija el contenido de las dos ventanas en la pantalla dual.
VER AJ. PERSONAL.	Seleccione los elementos mostrados en la pantalla de indicación estándar.
MODO INDICA. GRANDES (EVF)	Seleccione si visualizará indicadores grandes en el visor (EVF).
MODO INDICA. GRANDES (LCD)	Seleccione si visualizará indicadores grandes en el monitor LCD.
CONF. PANT. INDICA. GRAND.	Elija los indicadores que aparecen cuando se ha seleccionado SÍ para MODO INDICA. GRANDES (EVF) o MODO INDICA. GRANDES (LCD) .
INFORMACIÓN CONTRAST AJ.	Ajuste el contraste de la pantalla.
AJUSTE DE SUBMONITOR	Seleccione los indicadores mostrados en el monitor LCD secundario.
AJUSTES SUBMONITOR TRASERO	Seleccione los indicadores mostrados en el monitor secundario trasero.
COLOR DE FONDO SUBMONITOR	Seleccione el color de fondo del monitor LCD secundario.
BRILLO SUBMONITOR TRASERO	Ajuste el brillo del monitor secundario trasero.
 FONDO DEL MENÚ Q (V.4)	Seleccione un fondo para el menú rápido que se utilizará al tomar fotografías.
 FONDO DEL MENÚ Q (V.4)	Seleccione un fondo para el menú rápido que se utilizará al filmar vídeos.

AJUSTE DE BOTÓN/DIAL

Para acceder a las opciones de control, pulse **MENU/OK**, seleccione la pestaña  (**CONFIGURAR**) y elija **AJUSTE DE BOTÓN/DIAL**.

Ajuste	Descripción
AJUSTE DE LA PALANCA DE ENFOQUE	Seleccione las funciones que realizará el mando de enfoque (palanca de enfoque).

Ajuste	Descripción
 EDIT./GUARD. MENÚ RÁP. (V.4)	Elija los elementos que se muestran en el menú rápido durante la fotografía fija.
 EDIT./GUARD. MENÚ RÁP. (V.4)	Elija los elementos que se muestran en el menú rápido al filmar vídeos.
AJUST. FUNC. (Fn) (V.4)	Elija los papeles desempeñados por los botones de función.
AJ. DIAL COMANDOS (V.4)	Elija los papeles desempeñados por los diales de control.
DIRECCIÓN DE DIAL COMANDOS (V.4)	Seleccione si desea invertir la rotación del dial de control al ajustar la configuración.
OBTURADOR AF	Seleccione si la cámara enfocará al pulsar el disparador hasta la mitad.
OBTURADOR AE	Seleccione si la exposición se bloqueará (bloqueo AE) mientras el disparador esté presionado hasta la mitad.
DISPARAR SIN OBJETIVO	Seleccione si el disparador estará habilitado al no haber un objetivo instalado.
DISPARO SIN TARJETA	Seleccione si el obturador puede abrirse sin una tarjeta de memoria insertada en la cámara.
ANILLO DE ENFOQUE	Seleccione la dirección en la cual se gira el anillo de enfoque para incrementar la distancia de enfoque.
FUNC. ANILLO DE ENFOQUE	Seleccione el modo en el que la cámara ajustará el enfoque en respuesta al movimiento del anillo de enfoque.
MODO BLOQ. AE/AF	Seleccione la función del botón al que se ha asignado el bloqueo de exposición y/o de enfoque.
MODO BLOQUEO AWB	Elija el comportamiento de los botones de función asignados al bloqueo del equilibrio blanco automático (AWB).
AJ. BOT. COMPENSACIÓN EXP.	Seleccione la función asignada al botón de función que normalmente se utiliza para la compensación de exposición.
AJUSTE DE PANTALLA TÁCTIL	Seleccione si habilitará los controles táctiles en el monitor LCD.
BLOQUEO DE FUNCIONES (V.4)	Bloquee los controles de la cámara para evitar un funcionamiento inesperado.





CONTROL ENERGÍA

Para acceder a los ajustes de control de energía, pulse **MENU/OK**, seleccione la pestaña  (**CONFIGURAR**) y elija **CONTROL ENERGÍA**.

Ajuste	Descripción
AUTODESCONEXIÓN	Seleccione si la cámara se apagará automáticamente cuando no se realice ninguna operación.
RENDIMIENTO (V.4)	Ajuste la configuración de energía.
MODO DE ESPERA DE DISPARO	Seleccione el retardo antes de que la cámara entre en el modo de espera de disparo. Para salir del modo de espera de disparo, pulse el botón MENU/OK o cualquier otro control.
AHORRO AUTOMÁTICO ENERGÍA	Configure los ajustes para el modo de ahorro de energía.

CONF. DAT. GUARD.

Para acceder a los ajustes de gestión de archivos, pulse **MENU/OK**, seleccione la pestaña  (**CONFIGURAR**) y elija **CONF. DAT. GUARD.**.

Ajuste	Descripción
CONTADOR	Seleccione si la numeración se reinicia al insertar una nueva tarjeta de memoria.
GUARDAR FOTO ORG	Seleccione si guardará las copias no procesadas de las imágenes tomadas usando la supresión de ojos rojos.
EDIT. NOM. ARCH.	Cambie el prefijo del nombre del archivo.
 AJUSTE RANURA TARJETA (V.4)	Seleccione las funciones de las tarjetas de la ranura 1 y la ranura 2 durante la fotografía estática.
 AJUSTE RANURA TARJETA (V.4)	Seleccione las funciones de las tarjetas de la ranura 1 y la ranura 2 durante la grabación de vídeos.
SEL. RAN. (📷 SECUENCIAL)	Seleccione la tarjeta en la que se grabará primero al seleccionar SECUENCIAL para  AJUSTE RANURA TARJETA .
SEL. RAN. (📽 SECUENCIAL)	Seleccione la tarjeta en la que se grabará primero al seleccionar SECUENCIAL para  AJUSTE RANURA TARJETA .
SEL. CARPETA	Cree carpetas y seleccione la carpeta utilizada para almacenar las imágenes siguientes.
INFO. DE COPYRIGHT	Seleccione si añadirá información de derechos de autor, en forma de etiquetas Exif, a las imágenes nuevas a medida que se van tomando.

AJUSTE DE CONEXIÓN

Para acceder a los ajustes de conexión, pulse **MENU/OK**, seleccione la pestaña **☰** (**CONFIGURAR**) y elija **AJUSTE DE CONEXIÓN**.

Ajuste	Descripción
AJUSTES DE Bluetooth	Configure los ajustes de Bluetooth.
AJUSTE DE RED	Ajuste la configuración para la conexión a las redes inalámbricas.
CONF.CONEX.IMPR. instax	Ajuste la configuración para la conexión a impresoras Fujifilm instax SHARE opcionales.
MODO DE CONEXIÓN (V.4)	Ajuste la configuración para la conexión a dispositivos externos.
AJUSTE FREC. COMUNIC. INALÁMB.	Seleccione una banda inalámbrica para uso con la Camera Remote.
CONFIG. GENERAL	Ajuste la configuración para la conexión a las redes inalámbricas.
INFORMACIÓN (V.4)	Vea las direcciones MAC, Bluetooth e IP de red inalámbrica de la cámara.
REST. AJUSTES INALÁMBRICOS	Restablezca los ajustes inalámbricos a sus valores predeterminados.

Conexiones

6

Salida HDMI

Las pantallas de reproducción y disparo de la cámara pueden enviarse a dispositivos HDMI.

Conexión a dispositivos HDMI

Conecte la cámara a televisores u otros dispositivos HDMI usando un cable HDMI de terceros.

- 1 Apague la cámara.
- 2 Conecte el cable como se muestra a continuación.

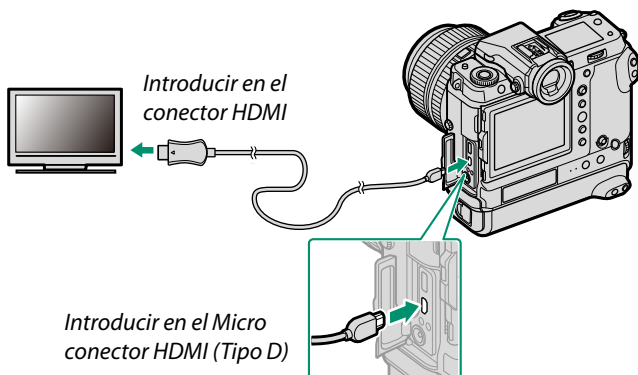

- 3 Configure el dispositivo para la entrada HDMI tal y como se ha descrito en la documentación suministrada con el dispositivo.
- 4 Encienda la cámara. El contenido de la pantalla de la cámara se mostrará en el dispositivo HDMI. La pantalla de la cámara se apaga en el modo de reproducción (107).

- Asegurándose de introducir completamente los conectores.
- Use un cable HDMI de no más de 1,5 m de largo.

Disparo

Tome fotos y grabe vídeos mientras visualiza la escena a través del objetivo de la cámara o guarde el metraje en el dispositivo HDMI.



Esta función puede usarse para guardar vídeos 4K y Full HD en una grabadora HDMI.

Reproducción

Para comenzar la reproducción, pulse el botón  de la cámara. El monitor de la cámara se apaga y las imágenes y los vídeos se envían al dispositivo HDMI. Tenga en cuenta que los controles de volumen de la cámara no tienen ningún efecto sobre los sonidos reproducidos en el televisor; utilice los controles de volumen del televisor para ajustar el volumen.



Algunos televisores pueden mostrar brevemente una pantalla negra cuando comienza la reproducción del vídeo.

Conexiones inalámbricas (Bluetooth®, LAN inalámbrica/Wi-Fi)

Acceda a redes inalámbricas y conéctese a ordenadores, teléfonos inteligentes o tabletas. Para más información, visite:

<http://fujifilm-dsc.com/wifi/>

Teléfonos inteligentes y tabletas: FUJIFILM Camera Remote

Conecte la cámara mediante Bluetooth o LAN inalámbrica.

 Para establecer una conexión inalámbrica a la cámara, debe instalar la versión más reciente de la aplicación FUJIFILM Camera Remote en su teléfono inteligente o tableta.

FUJIFILM Camera Remote

Una vez que se ha establecido una conexión, puede usar FUJIFILM Camera Remote para:

- Controlar la cámara y capturar fotografías remotamente
- Recibir fotos cargadas desde la cámara
- Examinar las imágenes de la cámara y descargar las imágenes seleccionadas
- Cargar datos de ubicación en la cámara
- Abrir el obturador de la cámara
- Actualizar el firmware de la cámara

Para más detalles sobre las descargas y otra información, visite:

http://app.fujifilm-dsc.com/en/camera_remote/

Teléfonos inteligentes y tabletas: Emparejamiento Bluetooth®

Use **[F] AJUSTE DE CONEXIÓN > AJUSTES DE Bluetooth > REGISTRO DE VINCULACIÓN** para emparejar la cámara con teléfonos inteligentes o tabletas. El vínculo le ofrece un método sencillo para descargar fotos desde la cámara.



- ! Las fotos se descargan a través de una conexión inalámbrica.
- Una vez finalizado el emparejamiento, podrá sincronizar el reloj de la cámara y los datos de ubicación con el teléfono inteligente o tableta.
- Puede elegir una conexión de hasta 7 teléfonos inteligentes o tabletas emparejados.

Teléfonos inteligentes y tabletas: LAN inalámbrica

Establezca conexiones LAN inalámbricas a teléfonos inteligentes o tabletas usando **COMUNIC. INALÁMB.** en **[F] AJUSTE DE LOS MODOS DE DISPARO, [F] AJUSTE DE LA PELÍCULA** o **[F] MENÚ DE REPRODUCCIÓN**.



Disparo anclado: Capture One Pro Fujifilm/ Adobe® Photoshop® Lightroom® Classic CC + FUJIFILM Tether Shooting Plug-in PRO for GFX/FUJIFILM X Acquire

- Antes de proceder, configure los ajustes usando **AJUSTE DE CONEXIÓN** > **AJUSTE DE RED** y, a continuación, seleccione **DISPARO FIJO TETHER INALÁMBRICO** para **AJUSTE DE CONEXIÓN** > **MODO DE CONEXIÓN** (104).
- Se puede llevar a cabo el disparo anclado utilizando el software como Capture One Pro Fujifilm, Adobe® Photoshop® Lightroom® Classic CC y FUJIFILM X Acquire. Si utiliza Adobe® Photoshop® Lightroom® Classic CC, descargue FUJIFILM Tether Shooting Plug-in PRO for GFX desde el sitio web de Adobe Exchange. FUJIFILM Tether Shooting Plug-in PRO for GFX está disponible de forma gratuita.

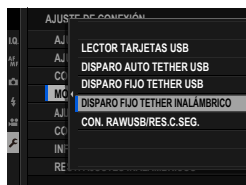

- Para obtener más información, visite el siguiente sitio web:
<http://app.fujifilm-dsc.com/en/#tether>
- Para más información sobre FUJIFILM Tether Shooting Plug-in PRO for GFX y FUJIFILM X Acquire, visite el sitio web siguiente:
<https://fujifilm-x.com/products/software/>

Conexión a través de USB

La cámara se puede conectar a ordenadores y teléfonos inteligentes a través de USB.

 Antes de descargar imágenes o capturar imágenes remotamente, conecte la cámara a un ordenador y compruebe que funcione con normalidad.

- 1 Encienda el ordenador.
- 2 Configure los ajustes de acuerdo con el uso de la cámara.
 - “Disparo anclado: Capture One Pro Fujifilm/Adobe® Photoshop® Lightroom® Classic CC + FUJIFILM Tether Shooting Plug-in PRO for GFX/FUJIFILM X Acquire/FUJIFILM Pixel Shift Combiner” (📖 114)
 - “Copiar imágenes de una tarjeta de memoria a un ordenador” (📖 115)
 - “Uso de su cámara como cámara web (FUJIFILM X Webcam)” (📖 115)
 - “Conversión de imágenes RAW: FUJIFILM X RAW STUDIO” (📖 116)
 - “Realización de copias de seguridad y restauración de los ajustes de la cámara (FUJIFILM X Acquire)” (📖 116)
 - “Toma múlt. con despl. píxel”
- 3 Apague la cámara.
- 4 Conecte el cable USB.

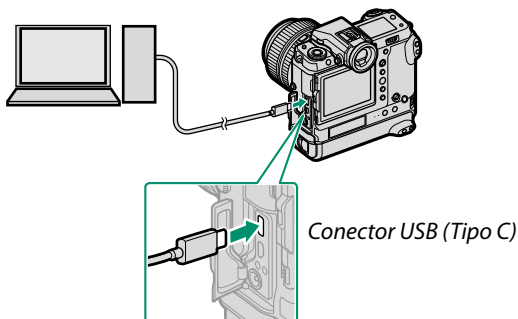

 El cable USB no debe tener más de 1,5 m de longitud y debe ser apto para la transferencia de datos.

5 Encienda la cámara.

6 Copie imágenes en su ordenador.

- **Disparo anclado:** Durante el disparo anclado, puede copiar imágenes utilizando software de disparo anclado como el Capture One Pro Fujifilm/Adobe® Photoshop® Lightroom® Classic CC + FUJIFILM Tether Shooting Plug-in PRO for GFX/FUJIFILM X Acquire.
- **Transferencia de imágenes:** Utilice las aplicaciones proporcionadas con su sistema operativo.
- **Uso de su cámara como cámara web:** Inicie FUJIFILM X Webcam.
- **Conversión RAW:** Procese las imágenes RAW utilizando FUJIFILM X RAW STUDIO. La alimentación del motor de procesamiento de imágenes de la cámara se usa para el procesamiento rápido.
- **Guardar y cargar los ajustes de la cámara:** Use FUJIFILM X Acquire para guardar o cargar los ajustes de la cámara. Guarde sus ajustes preferidos en un archivo en una sola operación y cópielos en varias cámaras.
- **Toma múlt. con despl. píxel:** La fotografía toma múlt. con despl. píxel se puede realizar a través del disparo anclado. Para ello, utilice FUJIFILM Pixel Shift Combiner.



- Apague la cámara antes de desconectar el cable USB.
- Al conectar los cables USB, asegúrese de introducir completamente los conectores en la orientación correcta. Conecte la cámara directamente al ordenador; no utilice un concentrador USB o teclado.
- La interrupción del suministro de energía durante la transferencia puede causar la pérdida de datos o daños a la tarjeta de memoria. Inserte una pila nueva o recién cargada antes de conectar la cámara.
- Si introduce una tarjeta de memoria que contenga un gran número de imágenes, puede haber una demora antes de que se abra el software y no será posible importar o guardar imágenes. Utilice un lector de tarjetas de memoria para transferir las imágenes.
- Asegúrese de que la lámpara indicadora esté apagada o iluminada en verde antes de apagar la cámara.
- No desconecte el cable USB mientras la transferencia esté en curso. No cumplir con esta precaución puede causar la pérdida de datos o daños a la tarjeta de memoria.
- Desconecte la cámara antes de insertar o de extraer las tarjetas de memoria.
- En algunos casos puede no ser posible acceder a imágenes guardadas en un servidor de red utilizando el software de la misma forma que en un ordenador independiente.
- No retire de inmediato la cámara del sistema ni desconecte el cable USB una vez que el mensaje indicando que la copia está en curso desaparece de la pantalla del ordenador. Si el número de imágenes copiadas es muy grande, la transferencia de datos podría continuar después de que el mensaje deje de visualizarse.
- Todos los costes facturados por la compañía telefónica o proveedor de servicios de Internet al utilizar servicios que requieran una conexión a Internet corren a cargo del usuario.

Disparo anclado: Capture One Pro Fujifilm/ Adobe® Photoshop® Lightroom® Classic CC + FUJIFILM Tether Shooting Plug-in PRO for GFX/FUJIFILM X Acquire/ FUJIFILM Pixel Shift Combiner

- Antes de continuar, seleccione **DISPARO AUTO TETHER USB** para **AJUSTE DE CONEXIÓN > MODO DE CONEXIÓN** en los menús de la cámara.
- Capture One Pro Fujifilm, Adobe® Photoshop® Lightroom® Classic CC + FUJIFILM Tether Shooting Plug-in PRO for GFX, FUJIFILM X Acquire y FUJIFILM Pixel Shift Combiner pueden usarse para el disparo anclado.

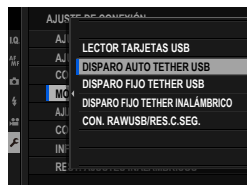

- Seleccione **DISPARO FIJO TETHER USB** si la cámara solamente va a ser utilizada para el disparo anclado. Tenga en cuenta que si se desconecta el cable USB, la cámara continuará funcionando en modo anclado y las imágenes no serán guardadas en la tarjeta de memoria de la cámara.
- Para obtener más información, visite el siguiente sitio web:
<http://app.fujifilm-dsc.com/en/#tether>
- Para más información sobre Capture One Pro Fujifilm, Adobe® Photoshop® Lightroom® Classic CC + FUJIFILM Tether Shooting Plug-in PRO for GFX, FUJIFILM X Acquire y FUJIFILM Pixel Shift Combiner, visite el siguiente sitio web:
<https://fujifilm-x.com/products/software/>

Copiar imágenes de una tarjeta de memoria a un ordenador

- Antes de copiar imágenes en un ordenador, seleccione **LECTOR TARJETAS USB** para **AJUSTE DE CONEXIÓN > MODO DE CONEXIÓN**.
- El software que podrá usar para copiar imágenes varía con el sistema operativo de su ordenador.

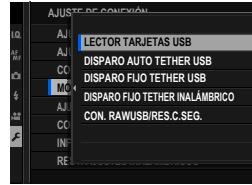

Mac OS X/macOS

Podrá copiar imágenes en su ordenador usando Image Capture (suministrado con su ordenador) u otro software.

⚠ Utilice un lector de tarjetas para copiar archivos de más de 4 GB.

Windows

Las imágenes se pueden copiar en su ordenador mediante las aplicaciones suministradas con el sistema operativo.

Uso de su cámara como cámara web (FUJIFILM X Webcam)

- Antes de continuar, seleccione **DISPARO AUTO TETHER USB** para **AJUSTE DE CONEXIÓN > MODO DE CONEXIÓN** en los menús de la cámara.
- Inicie FUJIFILM X Webcam.

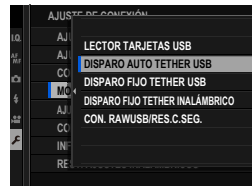



📄 Para obtener más información sobre FUJIFILM X Webcam, visite el siguiente sitio web:

<https://fujifilm-x.com/products/software/x-webcam/>

Conversión de imágenes RAW: FUJIFILM X RAW STUDIO

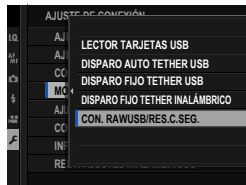
- Antes de continuar, seleccione **CON. RAWUSB/RES.C.SEG.** para **AJUSTE DE CONEXIÓN > MODO DE CONEXIÓN** en los menús de la cámara.
- FUJIFILM X RAW STUDIO se puede usar para convertir imágenes RAW en imágenes JPEG o TIFF.



 Para obtener más información sobre FUJIFILM X RAW STUDIO, visite el siguiente sitio web:
<https://fujifilm-x.com/products/software/x-raw-studio/>

Realización de copias de seguridad y restauración de los ajustes de la cámara (FUJIFILM X Acquire)

- Antes de continuar, seleccione **CON. RAWUSB/RES.C.SEG.** para **AJUSTE DE CONEXIÓN > MODO DE CONEXIÓN** en los menús de la cámara.
- FUJIFILM X Acquire puede usarse para realizar copias de seguridad y restaurar los ajustes de la cámara.

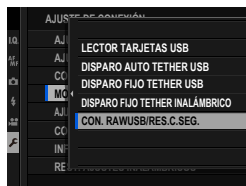

 Para obtener más información sobre FUJIFILM X Acquire, visite el siguiente sitio web:
<https://fujifilm-x.com/products/software/x-acquire/>

Conexión a teléfonos inteligentes

Para copiar imágenes a un teléfono inteligente, conecte la cámara al teléfono utilizando un cable USB.

Para clientes que usen dispositivos Android

Cómo conectará la cámara depende del tipo de conector USB de su teléfono inteligente.

Tipo C

Tenga preparado un cable equipado con conectores que coincidan con el conector USB (tipo C) en la cámara.

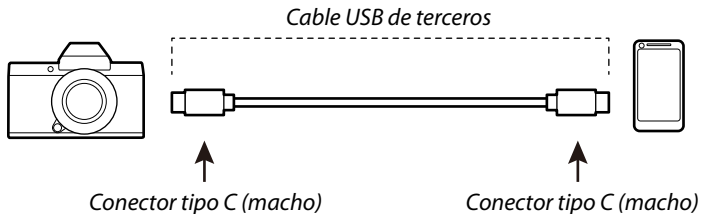

Micro-B

Use un cable USB on-the-go (OTG).

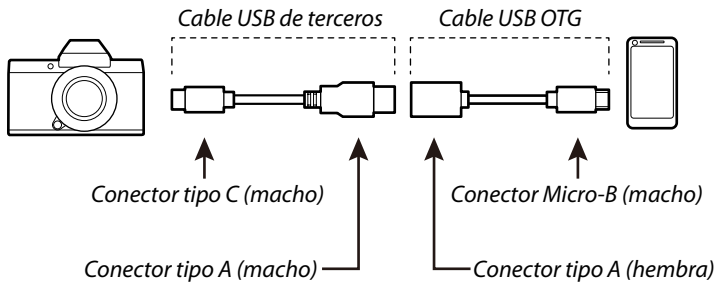

- El teléfono inteligente debe ser compatible con USB OTG.
- Los resultados deseados no se pueden lograr con un cable USB tipo C a Micro-B. Use un cable OTG.

1 Conecte la cámara al teléfono inteligente mediante un cable USB.

 Si el teléfono inteligente solicita permiso para que una aplicación distinta de "Camera Importer" acceda a la cámara, toque "Cancel" y vaya al paso siguiente.

2 En su teléfono inteligente, toque la notificación "Connected to USB PTP".

3 De las aplicaciones recomendadas, seleccione "Camera Importer".

La aplicación se iniciará automáticamente y le permitirá importar imágenes y vídeos a su teléfono inteligente.

 Si aparece el mensaje "There is no MTP device connected" en la aplicación, vuelva a intentarlo desde el paso 1.

Para clientes que usen iOS

Use un adaptador de cámara. Dado que la cámara está equipada con un conector USB tipo C, tendrá que proporcionar un cable con un conector USB tipo A para la conexión al adaptador de la cámara.

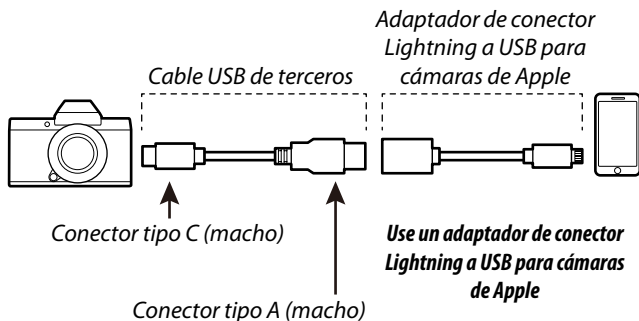

Conecte la cámara al teléfono inteligente mediante un cable USB.

Inicie la aplicación Fotos para importar fotos y vídeos a su teléfono inteligente.

- Es necesario un cable USB de tipo C a tipo C para la conexión a dispositivos iPad Pro y iPad Air equipados con conectores USB de tipo C.
- Los resultados deseados no se pueden lograr con un cable USB tipo C a Lightning. Use un adaptador de cámara.

Impresoras instax SHARE

Imprima imágenes desde su cámara digital en impresoras instax SHARE.

Establecer una conexión

Seleccione **AJUSTE DE CONEXIÓN > CONF.CONEX.IMPR. instax** e introduzca el nombre de la impresora instax SHARE (SSID) y la contraseña.

El nombre de la impresora (SSID) y la contraseña

El nombre de la impresora (SSID) se puede encontrar en la parte inferior de la impresora; la contraseña por defecto es "1111". Si ya ha elegido una contraseña distinta para imprimir desde un teléfono inteligente, introduzca esa contraseña en su lugar.

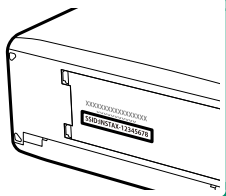

Impresión de imágenes

- 1 Encienda la impresora.
- 2 Seleccione  **MENÚ DE REPRODUCCIÓN > IMPRESIÓN IMPR. instax.** La cámara se conectará a la impresora.

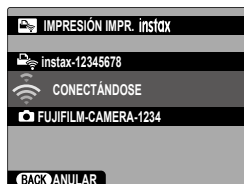

- 3 Use el mando de enfoque (palanca de enfoque) para visualizar la imagen que desea imprimir y, a continuación, pulse **MENU/OK**.



-  Las imágenes tomadas con otras cámaras no se pueden imprimir.
- El área impresa es menor que el área visible en el monitor LCD.
- Las pantallas pueden variar dependiendo de la impresora conectada.

- 4 La imagen se enviará a la impresora y comenzará la impresión.

Avisos

7

Notas y precauciones

Asegúrese de leer estas notas antes de utilizar el producto

Instrucciones de seguridad

- Asegúrese de que utiliza su cámara correctamente. Antes del uso, lea estas notas de seguridad y su *Manual Básico* con la máxima atención.
- Después de leer estas notas de seguridad, guárdelas en un lugar seguro.

Acerca de los iconos

Los iconos que se muestran a continuación se usan en este documento para indicar la gravedad y el peligro que pueden existir si no se tiene en cuenta la información indicada por el icono y si, como resultado, el producto se utiliza incorrectamente.

	ADVERTENCIA	Este icono indica que si se ignora la advertencia, el uso inadecuado del producto puede causar la muerte o lesiones graves.
	PRECAUCIÓN	Este icono indica que si se ignora este aviso, el uso inadecuado del producto puede causar lesiones personales o daños materiales.

Los iconos que se reproducen más abajo son utilizados para indicar la naturaleza de las instrucciones que deben cumplirse.

	Los iconos triangulares indican al usuario una información que requiere su atención ("Importante").
	Los iconos circulares con una barra diagonal indican al usuario que la acción que se indica está prohibida ("Prohibido").
	Los círculos en negro con un signo de exclamación indican al usuario que debe realizar alguna acción ("Obligatorio").

Los símbolos que aparecen en el producto (incluyendo los accesorios) representan lo siguiente:

	CA
	CC
	Equipo de clase II (la construcción del producto es de doble aislamiento).

ADVERTENCIA

	<i>Si se presenta cualquier problema, desconecte la cámara, extraiga la pila, desconecte el cable USB y desenchufe el transformador de corriente alterna.</i> Si sigue utilizando la cámara al salir humo de la misma, si produce algún olor extraño o cuando está ocurriendo algo anómalo, podría producirse un incendio o sufrir una descarga eléctrica. Póngase en contacto con su distribuidor Fujifilm.
	<i>Evite la entrada de agua o de cualquier cuerpo extraño dentro de la cámara o de los cables de conexión.</i> No utilice la cámara ni los cables de conexión si ha penetrado agua dulce o salada, leche, bebidas, detergentes u otros líquidos. En caso de que el líquido penetre en la cámara o los cables de conexión, apague la cámara, retire la pila, desconecte el cable USB y desconecte y desenchufe el transformador de CA. No continúe utilizando la cámara, ya que podría causar un incendio o sufrir una descarga eléctrica. Póngase en contacto con su distribuidor Fujifilm.
	<i>No utilice esta cámara en el baño o la ducha.</i> Si lo hiciera podría producirse un incendio o sufrir descargas eléctricas.
	<i>Nunca intente modificar ni desmontar la cámara (nunca abra la cubierta).</i> Si se hace caso omiso de esta precaución, podrían producirse incendios o descargas eléctricas.
	<i>Si a causa de una caída o accidente la tapa se abre, no toque las partes expuestas.</i> Si hace caso omiso de esta precaución, podría producirse un incendio o sufrir una descarga eléctrica al tocar las partes dañadas. Extraiga las pilas inmediatamente, teniendo mucho cuidado de evitar lesiones o descargas eléctricas, y lleve el producto al punto de adquisición para consulta.

 ADVERTENCIA	
	<u>No modifique, caliente ni retuerza el cable o tire del mismo de forma inadecuada y no coloque objetos pesados sobre el mismo.</u> Estas acciones pueden dañar el cable, lo que podría resultar en un incendio o una descarga eléctrica. Si el cable resulta dañado, póngase en contacto con su distribuidor Fujifilm. No utilice cables con conectores doblados.
	<u>No coloque la cámara sobre una superficie inestable.</u> Si lo hiciera podría caerse y causar lesiones.
	<u>Nunca intente hacer fotos cuando se esté moviendo.</u> No use la cámara cuando vaya andando o conduciendo. Si lo hiciera podría caerse o causar un accidente.
	<u>No toque las partes metálicas de la cámara durante una tormenta.</u> Si lo hiciera, podría sufrir una descarga eléctrica debido a la corriente inducida por los relámpagos.
	<u>Utilice únicamente la pila especificada.</u> Coloque la pila tal y como muestra el indicador.
	<u>No desarme, modifique ni caliente las baterías. No deje caer, golpee, ni arroje las baterías ni las someta de ningún otro modo a impactos violentos. No utilice baterías que muestren signos de fugas, deformaciones, decoloraciones o cualquier otro tipo de anomalía. Utilice únicamente cargadores designados para recargar las baterías recargables y no intente recargar baterías de iones de litio no recargables o pilas alcalinas. No cortocircuite ni guarde las baterías junto a objetos metálicos.</u> Hacer caso omiso de estas precauciones puede causar que las baterías se recalienten, prendan, rompan o sufran fugas, lo que podría causar un incendio, quemaduras u otras lesiones.
	<u>Utilice sólo la pila o el adaptador de alimentación de CA que se especifican para el uso con esta cámara. Utilice sólo una fuente de alimentación del voltaje indicado.</u> El uso de otras fuentes de alimentación puede causar un incendio.
	<u>Si la pila tiene fugas y el fluido entra en contacto con sus ojos, piel o ropa, lave repetidamente la parte afectada con agua limpia e inmediatamente busque asistencia médica o contacte con los servicios de emergencias.</u>
	<u>No utilice el cargador para cargar pilas distintas a las que aquí se especifican.</u> El cargador suministrado debe ser utilizado exclusivamente con el tipo de pila suministrado con la cámara. Si utiliza el cargador para cargar pilas convencionales u otro tipo de pilas recargables, podría causar la fuga del líquido de las pilas, su calentamiento excesivo o incluso su explosión.
	<u>Utilizar un flash demasiado cerca de los ojos de una persona puede causar problemas de visión.</u> Tenga especial cuidado al fotografiar a niños pequeños.
	<u>No permanezca en contacto prolongado con las superficies calientes.</u> El incumplimiento de esta precaución puede resultar en quemaduras de primer grado, sobre todo a altas temperaturas o con los usuarios que sufren de mala circulación o disminución de la sensibilidad; en dicho caso se recomienda el uso de un trípode o precauciones similares.
	<u>No deje una parte del cuerpo en contacto con el producto durante periodos largos de tiempo mientras el producto está encendido.</u> El incumplimiento de esta precaución puede resultar en quemaduras de primer grado, sobre todo durante su uso prolongado a altas temperaturas o con los usuarios que sufren de mala circulación o disminución de la sensibilidad; en dicho caso se recomienda el uso de un trípode o precauciones similares.
	<u>No usar en presencia de objetos inflamables, gases explosivos o polvo.</u>
	<u>Quando transporte la pila, colóquela en la cámara digital o manténgala dentro del estuche. Al almacenar la pila, guárdela en el estuche. Cuando la deseche, tape los terminales de la misma con cinta aislante.</u> El contacto con otros objetos metálicos o pilas podría provocar la explosión o incendio de la pila.
	<u>Mantenga las tarjetas de memoria, zapatas y otras piezas pequeñas fuera del alcance de los niños.</u> Los niños podrían ingerir piezas pequeñas; mantener fuera del alcance de los niños. Si un niño ingiere una pieza pequeña, busque asistencia médica o de emergencia.
	<u>Mantener fuera del alcance de los niños.</u> Entre los elementos que pueden causar lesiones están: la correa, que podría enredarse alrededor del cuello del niño causando estrangulación, y el flash, que podría provocar daños visuales.
	<u>Siga las indicaciones del personal de la línea aérea o del hospital.</u> Este producto genera emisiones de radiofrecuencia que podrían interferir con equipos de navegación o médicos.

 **PRECAUCIÓN**

	No utilice esta cámara en lugares en los que existan vapores de aceite o similares, humedad o polvo. Si lo hiciera podría producirse un incendio o sufrir descargas eléctricas.
	No deje esta cámara en lugares expuestos a altas temperaturas. No deje la cámara en lugares tales como un vehículo cerrado o donde dé la luz directa del sol. Podría producir un incendio.
	No coloque objetos pesados sobre la cámara. Esto podría hacer que el objeto pesado se cayera y producir lesiones.
	No mueva la cámara mientras el adaptador de alimentación de CA esté conectado. No tire del cable de conexión para desconectar el adaptador de alimentación de CA. Esto podría estropear el cable de alimentación y provocar un incendio o descargas eléctricas.
	No tape ni envuelva la cámara o el adaptador de alimentación de CA con un paño o manta. Esto podría causar un recalentamiento que deformaría la carcasa o podría provocar un incendio.
	No use la clavija si está dañada o si no encaja firmemente en la toma de corriente. Hacer caso omiso de esta precaución puede ocasionar un incendio o una descarga eléctrica.
	Cuando limpie la cámara o no tenga intención de utilizarla durante un tiempo prolongado, extraiga la pila y desconecte y desenchufe el adaptador de alimentación de CA. Si no lo hiciera, podría producirse un incendio o sufrir descargas eléctricas.
	Al terminar de cargar la pila, desconecte el cargador del enchufe de la red. Si deja el cargador enchufado a la red se puede producir un incendio.
	Cuando se extrae una tarjeta de memoria, la tarjeta puede salir rápidamente expulsada de la ranura. Utilice el dedo para sujetarla y suéltela cuidadosamente. Podrían producirse lesiones al expulsar la tarjeta.
	Solicite periódicamente la revisión y limpieza interna de su cámara. Si se acumula polvo en su cámara podría dar lugar a un incendio o descargas eléctricas. Póngase en contacto con su proveedor Fujifilm habitual para que realice la limpieza interna cada dos años. Por favor, tenga en cuenta que este no es un servicio gratuito.
	Si la pila se sustituye incorrectamente, existe el riesgo de explosión. Sustitúyala sólo con una del mismo tipo o equivalente.
	Las pilas (paquete de pilas o pilas instaladas) no deben exponerse a fuentes de calor excesivo, como por ejemplo la luz del sol, llamas o similares.

La pila y el suministro eléctrico

Nota: Compruebe el tipo de pila que utiliza su cámara y lea las secciones correspondientes.

⚠ ADVERTENCIA: No exponga la pila a fuentes de calor excesiva, como por ejemplo la luz del sol, llamas o similares.

A continuación se describe cómo utilizar correctamente las pilas y prolongar así su vida útil. El uso incorrecto reduciría la vida útil de la pila o podría causar fugas, sobrecalentamientos, incendios o explosiones.

Pilas de ion de litio

Lea este apartado si su cámara utiliza pilas recargables de ion de litio.

La pila no sale de fábrica cargada. Cargue la pila antes de utilizarla. Si no va a utilizar la pila, guárdela en su estuche.

■ Notas sobre la pila

La pila se va descargando gradualmente al no utilizarse. Cargue la pila uno o dos días antes de utilizarla.

Si apaga la cámara cada vez que no la utilice prolongará la vida útil de la pila.

La capacidad de la pila disminuye a bajas temperaturas; una pila descargada puede no funcionar si está fría. Guarde una pila de repuesto completamente cargada en un lugar cálido y sustitúyala si fuese necesario, o conserve la pila en su bolsillo o en cualquier otro lugar cálido y colóquela en la cámara únicamente al realizar fotografías. No deje que la pila entre en contacto directo con calentadores de manos ni con cualquier otro dispositivo de calefacción.

■ Carga de la pila

Cargue la pila en el cargador de pilas suministrado. Los tiempos de carga podrían aumentar a temperaturas ambientales inferiores a los +10 °C o superiores a los +35 °C. No intente cargar la pila a temperaturas superiores a los +40 °C; a temperaturas inferiores a los +5 °C, la pila no se cargará.

No intente recargar una pila totalmente cargada. Sin embargo, la pila tampoco necesitará estar completamente descargada antes de cargarla.

La pila podría notarse caliente al tacto justo después de cargarla o de utilizarla. Esto es normal.

■ Vida de la pila

A temperaturas normales, la pila puede recargarse unas 300 veces. Una reducción considerable de la duración de la carga de la pila indica que ha llegado al final de su vida útil y debe ser reemplazada.

■ Almacenamiento

Si una pila permanece almacenada durante largos períodos de tiempo encontrándose cargada, el rendimiento de la pila puede resultar afectado negativamente. Antes de almacenar una pila, deje que se agote completamente.

Si no va a utilizar la cámara durante largos períodos de tiempo, extraiga la pila y guárdela en un lugar seco que posea una temperatura ambiental de entre +15 °C a +25 °C. No la guarde en lugares en los que esté expuesta a altas temperaturas.

■ Precauciones: Manejo de la pila

- No la transporte ni la guarde de manera que pueda entrar en contacto con objetos metálicos, como por ejemplo collares u horquillas del pelo.
- No la exponga a llamas o fuentes de calor.
- No la desmonte ni la modifique.
- No lo exponga a presiones atmosféricas bajas.
- Utilícela únicamente con los cargadores designados.
- Deseche las pilas usadas rápidamente.
- No someter a fuertes impactos, ni tirar contra el suelo.
- Evite que entre en contacto con el agua.
- Mantenga los terminales limpios.
- La pila y la carcasa de la cámara podrían estar calientes al tacto tras un uso prolongado. Esto es normal.

■ Precaución: Desecho

Deshágase de las pilas usadas en conformidad con las normativas locales. Debe prestarse atención a los aspectos ambientales del desecho de baterías. Use el aparato en climas moderados.

No parta ni aplaste mecánicamente las pilas.

Adaptadores de alimentación de CA

Utilice únicamente los adaptadores de alimentación de CA Fujifilm que se especifican para el uso con esta cámara. Utilizar otros adaptadores podría dañar la cámara.

- El adaptador de alimentación de CA está diseñado para su uso exclusivo en interiores.
- Asegúrese de comprobar que la clavija de CC esté firmemente conectada a la cámara.
- Apague la cámara antes de desconectar el adaptador. Desconecte el adaptador tirando de la clavija, no del cable.
- No lo utilice con otros dispositivos.
- No lo desmonte.
- No lo exponga a fuertes fuentes de calor o humedad.
- No lo someta a fuertes impactos.
- Durante su uso, el adaptador podría emitir un olor extraño o notarse caliente al tacto. Esto es normal.
- Si el adaptador produce interferencias de radio, reoriente o coloque la antena receptora en otro lugar.

Uso de la cámara

- No apunte la cámara a fuentes de luz extremadamente brillantes, incluyendo fuentes de luz artificial o natural, como por ejemplo al sol en un día despejado. Si hace caso omiso de esta precaución podría dañar el sensor de imagen de la cámara.
- La luz solar intensa enfocada a través del visor puede dañar el panel del visor electrónico (EVF). No apunte al sol con el visor electrónico.

Realización de disparos de prueba

Antes de tomar fotografías de eventos importantes (como por ejemplo bodas o antes de llevarse la cámara en un viaje), realice disparos de prueba y compruebe los resultados para asegurarse de que la cámara funciona con normalidad. FUJIFILM Corporation no se hace responsable por los daños o pérdidas de ingresos incurridos como resultado de un mal funcionamiento del producto.

Notas sobre derechos de autor

Las imágenes grabadas mediante su sistema de cámara digital no se pueden utilizar de forma que infrinjan las leyes de los derechos de autor (copyright) sin consentimiento del propietario, a menos que estén destinadas exclusivamente al uso personal. Tenga en cuenta que algunas restricciones se aplican a las fotografías de espectáculos sobre un escenario, diversiones y exhibiciones, incluso aunque estén destinadas a un uso puramente personal. Se advierte a los usuarios de que la transferencia de tarjetas de memoria que contengan imágenes o datos protegidos por las leyes de propiedad intelectual sólo está autorizada siempre que cumplan con las leyes vigentes y dentro de las restricciones que las mismas incluyan.

Manejo

Para asegurarse de que las imágenes se graben correctamente, no someta la cámara a impactos o fuertes golpes mientras esté grabando las mismas.

Cristal líquido

Si la pantalla es dañada, deberá tomar las medidas necesarias para evitar todo contacto con el cristal líquido. Si se presenta alguna de las siguientes situaciones tome urgentemente las acciones indicadas:

- **Si el cristal líquido entra en contacto con su piel,** limpie el área afectada con un paño y a continuación lávela profusamente con jabón y agua corriente.
- **Si el cristal líquido entra en contacto con sus ojos,** lávese profusamente los ojos con agua limpia durante al menos 15 minutos y después busque asistencia médica.
- **Si ingiere cristal líquido,** lávese la boca profusamente con agua. Beba grandes cantidades de agua y trate de provocarse vómitos, a continuación busque asistencia médica.

Aunque la pantalla ha sido fabricada utilizando tecnología de la más alta precisión, podría contener píxeles que permanezcan siempre iluminados o que no se iluminen nunca. Esto no indica un mal funcionamiento y las imágenes grabadas con el producto no se verán afectadas:

Información sobre marcas comerciales

Digital Split Image es una marca comercial o una marca comercial registrada de FUJIFILM Corporation. Digital Micro Prism es una marca comercial o una marca comercial registrada de FUJIFILM Corporation. Los tipos de letra aquí introducidos han sido desarrollados exclusivamente por DynaComware Taiwan Inc. Android es una marca comercial o una marca comercial registrada de Google LLC. Adobe, el logotipo de Adobe, Photoshop y Lightroom son marcas comerciales o marcas comerciales registradas de Adobe Systems Incorporated en los EE. UU. y en otros países. Wi-Fi® y Wi-Fi Protected Setup® son marcas registradas de Wi-Fi Alliance. La marca y los logotipos de la palabra Bluetooth® son marcas comerciales registradas propiedad de Bluetooth SIG, Inc., y cualquier uso de dichas marcas por parte de Fujifilm está sujeto a los términos de licencia. Los logotipos SDHC y SDXC son marcas comerciales de SD-3C, LLC. El logotipo HDMI es una marca comercial o una marca comercial registrada de HDMI Licensing LLC. El resto de nombres comerciales mencionados en este manual son marcas comerciales o marcas comerciales registradas de sus respectivos propietarios.

Interferencias eléctricas

Esta cámara puede producir interferencias en equipos de aviación o en equipos utilizados en hospitales. Consulte a los miembros del hospital o de la línea aérea antes de utilizar la cámara en un hospital o aeronave.

Sistemas de televisión en color

NTSC (Comisión Nacional de Sistema de Televisión) es una especificación sobre la transmisión de señales de televisión en color utilizado principalmente en Estados Unidos, Canadá y Japón. PAL (Línea de Fase Alternada) es un sistema de televisión en color utilizado principalmente en Europa y China.

Exif Print (Exif versión 2.3)

Exif Print es un formato de archivo de cámaras digitales revisado recientemente en el cual se almacena información junto con las fotografías para obtener una reproducción en color óptima durante la impresión.

AVISO IMPORTANTE: Leer antes de usar el software

Está prohibida la exportación directa o indirecta, completa o en parte, del software con licencia sin el permiso de las autoridades gubernamentales correspondientes.

Objetivos y otros accesorios

- Use un tornillo de 4,5 mm o más corto cuando acople un trípode.
- Fujifilm no será responsable por problemas de rendimiento o por los daños causados por el uso de accesorios de terceros.

AVISOS

Para prevenir un incendio o riesgo de descargas eléctricas, no exponga la unidad a la lluvia o humedad.

Lea las "Instrucciones de seguridad" y asegúrese de comprenderlas antes de utilizar la cámara.

Material de perclorato: Es posible que requiera una manipulación especial. Consultar:

<http://www.dtsc.ca.gov/hazardouswaste/perchlorate>

Para los clientes en los EE.UU.

Se ha probado su cumplimiento con las normas FCC

PARA USO DOMÉSTICO O EN OFICINAS



Contains IC : 10293A-WMBACBM25

Contains FCC ID : COF-WMBACBM25

Declaración FCC: este dispositivo cumple con la Parte 15 de las normas de la FCC. El funcionamiento está sujeto a las dos condiciones siguientes: (1) este dispositivo no debe causar interferencias perjudiciales; y (2) este dispositivo debe aceptar cualquier interferencia recibida, incluyendo las interferencias que puedan causar un funcionamiento no deseado.

PRECAUCIÓN: Este producto ha sido sometido a prueba y encontrado en conformidad con los límites establecidos para los dispositivos digitales de clase B en conformidad con la Parte 15 de las normas de la FCC. Estos límites están diseñados para proporcionar una protección razonable frente a interferencias dañinas en instalaciones residenciales. Este equipo genera, utiliza y puede irradiar energía de radiofrecuencia y, si no se instala y utiliza de acuerdo con las instrucciones, puede causar interferencias perjudiciales en las comunicaciones de radio. Sin embargo, no hay garantía de que no se produzcan interferencias en una instalación en particular. Si este equipo causa interferencias perjudiciales en la recepción de radio o televisión, lo cual puede determinarse apagando y encendiendo el equipo, se recomienda al usuario que intente corregir dichas interferencias tomando una o más de las siguientes medidas:

- Vuelva a orientar o a ubicar la antena receptora.
- Aumente la separación entre el equipo y el receptor.
- Conecte el equipo a una toma de corriente de un circuito diferente de aquel al que está conectado el receptor.
- Consulte al distribuidor o a un técnico de radio/TV experimentado para obtener ayuda.

Aviso de la FCC: Cualquier cambio o modificación que no haya sido aprobado expresamente por la parte responsable del cumplimiento podrían anular la autoridad del usuario para operar este equipo.

Este transmisor no debe colocarse ni funcionar conjuntamente con ninguna otra antena o transmisor.

Declaración de exposición a radiación: Este dispositivo cumple con los requisitos gubernamentales de exposición a las ondas de radio. Este dispositivo ha sido diseñado y fabricado para no exceder los límites de emisión para la exposición a la energía de radiofrecuencia (RF) establecidos por la Comisión Federal de Comunicaciones del gobierno de los EE. UU.

El estándar de exposición de los dispositivos inalámbricos emplea una unidad medición conocida como Tasa de Absorción Específica, o SAR. El límite SAR establecido por la FCC es 1,6 W/kg. Las pruebas SAR se realizan usando posiciones de funcionamiento estándar aceptadas por la FCC con el dispositivo transmitiendo a su nivel de energía certificada más alto en todas las bandas de frecuencia probadas.

Notas sobre la concesión: Para cumplir con la Parte 15 de las normas de la FCC, este producto debe usarse con un cable A/V de núcleo de ferrita especificado por Fujifilm, el cable USB cable y el cable de alimentación CC.



El producto adquirido recibe el suministro de energía de una pila de ion de litio reciclable. Llame al teléfono 1-800-8-BATTERY para obtener información sobre cómo reciclar esta pila.



Código de Regulaciones de California, Título 20, División 2, Capítulo 4, Artículo 4, Regulaciones de Eficiencia de Aparatos, de la Sección 1601 a la 1609

Para los clientes en Canadá**CAN ICES-3 (B)/NMB-3(B)**

PRECAUCIÓN: Este aparato digital de clase B cumple con la ICES-003 canadiense.

Declaración de la industria canadiense: Este dispositivo cumple con las RSS libres de licencia de la industria canadiense. El funcionamiento está sujeto a las dos condiciones siguientes: (1) este dispositivo no debe causar interferencias perjudiciales; y (2) este dispositivo debe aceptar cualquier interferencia, incluyendo las interferencias que puedan causar un funcionamiento no deseado del dispositivo.

Este dispositivo y su(s) antena(s) no deben ser colocados ni utilizarse junto con ninguna otra antena o transmisor, a excepción de las radios incorporadas probadas. La función de selección de código de país se deshabilita para los productos comercializados en EE. UU./Canadá.

Declaración de exposición a la radiación: Las pruebas científicas disponibles no indican problemas de salud asociados al uso de dispositivos inalámbricos de baja potencia. Sin embargo, no existen pruebas de que estos dispositivos inalámbricos de baja potencia sean totalmente seguros. Los dispositivos inalámbricos de baja potencia emiten durante el uso niveles bajos de energía de radiofrecuencia (RF) en la gama de microondas. Mientras que altos niveles de RF pueden producir efectos en la salud (calentando los tejidos), la exposición a RF de bajo nivel no produce efectos de calentamiento y no causa efectos adversos conocidos para la salud. Muchos estudios sobre exposiciones a RF de bajo nivel no han encontrado ningún efecto biológico. Algunos estudios han sugerido que puede haber algunos efectos biológicos, pero tales conclusiones no se han visto confirmadas por investigaciones adicionales. GFX100 ha sido sometido a pruebas y se ha determinado que cumple con los límites de exposición a la radiación de IC establecidos para un entorno no controlado y cumple con RSS-102 de las normativas de exposición de radiofrecuencia (RF) de la IC.

La operación en la banda 5150–5250 MHz es para uso exclusivo en interiores para reducir posibles interferencias perjudiciales en sistemas de satélite móviles co-canal.

Desecho de equipos eléctricos y electrónicos en el hogar

En la Unión Europea, Noruega, Islandia y Liechtenstein: Este símbolo en el producto, o en el manual y en la garantía, y/o en su envoltura indica que este producto no deberá ser tratado como residuo doméstico. Por el contrario, deberá llevarlo al punto de recolección aplicable para el reciclado del equipo electrónico y eléctrico.

Al asegurarse de que este producto sea desechado correctamente, ayudará a prevenir potenciales daños al medio ambiente y a la salud de las personas que podrían derivarse del desecho incorrecto de este producto.

Este símbolo en las pilas o acumuladores indica que las pilas no deberán ser tratadas como residuos domésticos.



Si su equipo posee pilas extraíbles o acumuladores, deséchelos por separado en conformidad con sus requisitos locales.

El reciclaje de materiales ayudará a la conservación de los recursos naturales. Para obtener más información sobre el reciclaje de este producto, póngase en contacto con su oficina municipal local, su servicio de recogida de basuras o la tienda en la que adquirió el producto.

En países no pertenecientes a la Unión Europea, Noruega, Islandia y Liechtenstein: Si desea desechar este producto, incluyendo las pilas o acumuladores, póngase en contacto con sus autoridades locales y consulte cuál es el mejor modo de desecho.

En Japón: Este símbolo en las pilas indica que se deben desechar por separado.



Cuidado de la cámara

Para poder disfrutar de forma continua de este producto, tenga en cuenta las siguientes precauciones.

Almacenamiento y uso

Si la cámara no se va a utilizar durante un período prolongado, extraiga la pila y la tarjeta de memoria. No almacene o utilice la cámara en lugares:

- expuestos a la lluvia, vapor o humo
- muy húmedos o extremadamente sucios
- expuestos a la luz solar directa o a temperaturas muy altas, como en el interior de un vehículo cerrado en un día soleado
- extremadamente fríos
- afectados por vibraciones fuertes
- expuestos a campos magnéticos fuertes, como por ejemplo cerca de antenas transmisoras, líneas de energía, emisores de radar, motores, transformadores o imanes
- expuestos a productos químicos volátiles tales como pesticidas
- junto a productos de caucho o vinilo

Dispositivos de red inalámbrica y Bluetooth: Precauciones

Este producto cumple con las siguientes directivas de la UE:

- Directiva de RoHS 2011/65/UE
- Directiva de RE 2014/53/UE

Por la presente, FUJIFILM Corporation declara que el tipo de equipo radioeléctrico FF180005 es conforme con la Directiva 2014/53/UE.

El texto completo de la declaración UE de conformidad está disponible en la dirección Internet siguiente:

http://www.fujifilm.com/products/digital_cameras/gfx/fujifilm_gfx_100/pdf/index/fujifilm_gfx_100_cod.pdf

Este cumplimiento está indicado por la siguiente marca de conformidad ubicada en el producto:



Esta marca es válida para productos que no son de telecomunicaciones y productos de telecomunicaciones armonizados de la UE (por ejemplo, Bluetooth®).

• **Potencia máxima de radiofrecuencia (EIRP):**

WLAN 2,4 GHz: 14,57 dBm

WLAN 5 GHz: 17,43 dBm

Bluetooth: 6,38 dBm

IMPORTANTE: Antes de utilizar el transmisor inalámbrico integrado de la cámara, lea las siguientes advertencias.

Ⓢ Este producto, el cual posee una función de encriptación desarrollada en los Estados Unidos, está regido por las normativas de la Administración de exportación de los Estados Unidos y no deberá ser exportado o reexportado a ningún país sobre el cual los Estados Unidos haya decretado un embargo de bienes.

- **Utilice solamente una red inalámbrica o un dispositivo Bluetooth.** Fujifilm no se hace responsable por los daños producidos debidos al uso no autorizado. No utilizar con aplicaciones que requieran un alto grado de fiabilidad, por ejemplo con dispositivos médicos u otros sistemas que posean un impacto directo o indirecto sobre la vida humana. Al utilizar el dispositivo en un ordenador y en otros sistemas que demanden un nivel de fiabilidad superior al ofrecido por la red inalámbrica o los dispositivos Bluetooth, asegúrese de tomar todas las precauciones necesarias para mantener un entorno seguro y evitar funcionamientos erróneos.
- **Usar únicamente en el país de adquisición.** Este dispositivo está en conformidad con las regulaciones vigentes respectivas a los dispositivos de red inalámbrica y Bluetooth del país de adquisición. Cumpla con todas las normativas locales al utilizar el dispositivo. Fujifilm no se hace responsable por los problemas surgidos del uso en otras jurisdicciones.
- **No usar el dispositivo en ubicaciones sometidas a campos magnéticos, electricidad estática o interferencias de radio.** No utilice el transmisor cerca de hornos microondas o en ubicaciones sometidas a campos magnéticos, electricidad estática o interferencias de radio que puedan bloquear la recepción de las señales inalámbricas. Si el transmisor se utiliza cerca de otros dispositivos inalámbricos que operen en la banda 2,4 GHz, podría producirse una interferencia mutua.

- **El transmisor inalámbrico emite en las bandas de 2,4 GHz y 5 GHz utilizando la modulación DSSS, OFDM y GFSK.**
- **Seguridad:** Los dispositivos de red inalámbrica y Bluetooth transmiten datos a través de la radio y por lo tanto su uso requiere una mayor atención a la seguridad que la aplicada en el caso de redes cableadas.
 - No se conecte a redes desconocidas o redes para las cuales usted no tiene derechos de acceso, aunque se visualicen en su dispositivo, ya que tal acceso podría considerarse no autorizado. Solo conéctese a redes para las que tiene derechos de acceso.
 - Tenga en cuenta que las transmisiones inalámbricas pueden ser susceptibles de interceptación por parte de terceros.
 - Este dispositivo no puede conectarse directamente a redes de telecomunicaciones (incluyendo LAN inalámbricas públicas) operadas por proveedores de servicios para móviles, teléfonos fijos, Internet u otros servicios de telecomunicaciones.
- **Lo siguiente puede ser sancionado por la ley:**
 - Desmontaje o modificación de este dispositivo
 - Eliminación de etiquetas de certificación del dispositivo
- **Este dispositivo emite en la misma frecuencia que los dispositivos médicos, educativos y comerciales y que los transmisores inalámbricos.** Igualmente emite en la misma frecuencia que la de los transmisores con licencia y algunos transmisores sin licencia de bajo voltaje especiales utilizados en sistemas de seguimiento RFID en líneas de producción en cadena y similares.
- **Para evitar interferir en dichos dispositivos, tenga en cuenta las siguientes precauciones.** Antes de utilizar este dispositivo, compruebe que el transmisor RFID no está activado. Si confirma que el dispositivo provoca interferencias en transmisores con licencia utilizados para el seguimiento RFID, deje de usar la frecuencia afectada o mueva el dispositivo a otra ubicación. Si nota que el dispositivo causa interferencias en sistemas de seguimiento RFID de bajo voltaje, contacte con un representante de Fujifilm.
- **No utilice este dispositivo a bordo de un avión.** Tenga en cuenta que Bluetooth podría permanecer encendido aunque la cámara esté apagada. El Bluetooth puede desactivarse seleccionando **NO** para **⌘ AJUSTE DE CONEXIÓN > AJUSTES DE Bluetooth > Bluetooth ACT./DES.**
- Requisitos en AT/BE/BG/CZ/DK/EE/FR/DE/IS/IE/IT/EL/ES/CY/LV/LI/LT/LU/HU/MT/NL/NO/PL/PT/RO/SI/SK/TR/FI/SE/CH/UK/HR. 5150 MHz–5350 MHz es solo para uso en interiores.
- **A continuación se indican las especificaciones inalámbricas.**

LAN inalámbrica	
Estándares	IEEE 802.11a/b/g/n/ac (protocolo inalámbrico estándar)
Frecuencia de funcionamiento (frecuencia central)	<ul style="list-style-type: none"> • Israel, Indonesia : 2412 MHz–2462 MHz (11 canales) • EE. UU., Canadá, China, India, Corea, Malasia : 2412 MHz–2462 MHz (11 canales) : 5180 MHz–5320 MHz (W52, W53) : 5745 MHz–5825 MHz (UNII-3) • Unión Europea, Japón, Australia, Noruega, Nueva Zelanda, Turquía, Hong Kong, Filipinas, Vietnam, Singapur, Tailandia, UAE, Rusia, Taiwán, Arabia Saudita, Qatar, Bahrein, Omán, Egipto, Irán, Kuwait, Libano, Uzbekistán : 2412 MHz–2462 MHz (11 canales) : 5180 MHz–5320 MHz (W52, W53) : 5500 MHz–5700 MHz (W56)
Protocolos de acceso	Infraestructura
Bluetooth®	
Estándares	Bluetooth versión 4.2 (Bluetooth de baja energía)
Frecuencia de funcionamiento (frecuencia central)	2402 MHz–2480 MHz

Asegúrese de leer estas notas antes de utilizar el objetivo

Instrucciones de seguridad

- Asegúrese de que utiliza el objetivo correctamente. Antes del uso, lea estas notas de seguridad y el *Manual Básico* de la cámara con la máxima atención.
- Después de leer estas notas de seguridad, guárdelas en un lugar seguro.

Acerca de los iconos

Los iconos que se muestran a continuación se usan en este documento para indicar la gravedad y el peligro que pueden existir si no se tiene en cuenta la información indicada por el icono y si, como resultado, el producto se utiliza incorrectamente.

	ADVERTENCIA	Este icono indica que si se ignora la advertencia, el uso inadecuado del producto puede causar la muerte o lesiones graves.
	PRECAUCIÓN	Este icono indica que si se ignora este aviso, el uso inadecuado del producto puede causar lesiones personales o daños materiales.

Los iconos que se reproducen más abajo son utilizados para indicar la naturaleza de las instrucciones que deben cumplirse.

	Los iconos triangulares indican al usuario una información que requiere su atención ("Importante").
	Los iconos circulares con una barra diagonal indican al usuario que la acción que se indica está prohibida ("Prohibido").
	Los círculos en negro con un signo de exclamación indican al usuario que debe realizar alguna acción ("Obligatorio").

⚠ ADVERTENCIA

	No sumergir o exponer al agua. Si se hace caso omiso de esta precaución, podría producirse un incendio o descargas eléctricas.
	No desmontar (no abrir la tapa). Si se hace caso omiso de esta precaución, podría producirse un incendio, sufrir una descarga eléctrica o lesiones debido a un error en el funcionamiento del producto.
	Si a causa de una caída o accidente la tapa se abre, no toque las partes expuestas. Si se hace caso omiso de esta precaución, podría producirse un incendio o sufrir una descarga eléctrica al tocar las partes dañadas. Extraiga las pilas inmediatamente, teniendo mucho cuidado de evitar lesiones o descargas eléctricas, y lleve el producto al punto de adquisición para consulta.
	No colocar sobre superficies inestables. El producto podría caer, provocando lesiones.
	No mire al sol a través del objetivo o de los visores de la cámara. Si no cumple con esta precaución se podrían causar discapacidades visuales permanentes.

⚠ PRECAUCIÓN

	No utilizar ni almacenar en ubicaciones expuestas al vapor o humo o muy húmedas o extremadamente polvorientas. Si se hace caso omiso de esta precaución, podrían producirse incendios o descargas eléctricas.
	No dejar expuesto a la luz solar directa o en ubicaciones sometidas a temperaturas muy altas, como por ejemplo en el interior de un vehículo en un día soleado. Si se hace caso omiso de esta precaución podría producirse un incendio.
	Mantener fuera del alcance de los niños. Este producto puede producir lesiones en manos de un niño.
	No utilizar con las manos mojadas. Si se hace caso omiso de esta precaución podrían sufrirse descargas eléctricas.
	Mantenga el sol apartado del encuadre al fotografiar sujetos a contraluz. La luz solar incidiendo en la cámara con el sol en o cerca del encuadre puede causar un incendio o quemaduras.
	Si no va a utilizar el producto, vuelva a colocar las tapas del objetivo y almacénelo fuera del alcance de la luz solar. La luz solar enfocada a través del objetivo puede causar incendios o quemaduras.
	No desplace la cámara o el objetivo si están instalados en un trípode. El producto podría caer o golpear objetos, provocando lesiones.

MEMO

FUJIFILM

FUJIFILM Corporation

7-3, AKASAKA 9-CHOME, MINATO-KU, TOKYO 107-0052, JAPAN

<https://fujifilm-x.com>

